

Teataja



Eestikeelne väljaanne

Õigusaktid

64. aastakäik

30. aprill 2021

Sisukord

II Muud kui seadusandlikud aktid

RAHVUSVAHELISED LEPINGUD

★ Teade lugejale	1
★ Nõukogu otsus (EL) 2021/689, 29. aprill 2021, ühelt poolt Euroopa Liidu ja Euroopa Aatomienergiaühenduse ning teiselt poolt Suurbritannia ja Põhja-Iiri Ühendkuningriigi vahelise kaubandus- ja koostöölepingu ja Euroopa Liidu ning Suurbritannia ja Põhja-Iiri Ühendkuningriigi vahelise salastatud teabe vahetamise ja kaitse julgeolekukorda käsitleva lepingu liidu nimel sõlmimise kohta	2
★ Ühelt poolt Euroopa Liidu ja Euroopa Aatomienergiaühenduse ning teiselt poolt Suurbritannia ja Põhja-Iiri Ühendkuningriigi vaheline kaubandus- ja koostööleping	10
★ Euroopa Liidu ning Suurbritannia ja Põhja-Iiri Ühendkuningriigi vaheline salastatud teabe vahetamise ja kaitse julgeolekukorda käsitlev — Leping	2540
★ Deklaratsioonid, millele on osutatud nõukogu otsuses kaubandus- ja koostöölepingu ning salastatud teabe vahetamise ja kaitse julgeolekukorda käsitleva lepingu liidu nimel sõlmimise kohta	2549
★ Teade ühelt poolt Euroopa Liidu ja Euroopa Aatomienergiaühenduse ning teiselt poolt Suurbritannia ja Põhja-Iiri Ühendkuningriigi vahelise kaubandus- ja koostöölepingu ning Euroopa Liidu ning Suurbritannia ja Põhja-Iiri Ühendkuningriigi vahelise salastatud teabe vahetamise ja kaitse julgeolekukorda käsitleva lepingu jõustumise kohta	2560

ET

Aktid, mille pealkiri on trükitud harilikus trükikirjas, käsitlevad põllumajandusküsimuste igapäevast korraldust ning nende kehtivusaeg on üldjuhul piiratud.

Kõigi ülejäänud aktide pealkirjad on trükitud poolpaksus kirjas ja nende ette on märgitud tärn.

II

(Muud kui seadusandlikud aktid)

RAHVUSVAHELISED LEPINGUD

Teade lugejale

Kuna läbirääkimised ühelt poolt Euroopa Liidu ja Euroopa Aatomienergiaühenduse ning teiselt poolt Suurbritannia ja Põhja-Iiri Ühendkuningriigi vahelise kaubandus- ja koostöölepingu, Euroopa Liidu ning Suurbritannia ja Põhja-Iiri Ühendkuningriigi vahelise salastatud teabe vahetamise ja kaitse julgeolekukorda käsitleva lepingu ning Suurbritannia ja Põhja-Iiri Ühendkuningriigi ning Euroopa Aatomienergiaühenduse vahelise tuumaenergia ohutu ja rahuotstarbelise kasutamise koostöö lepingu (edaspidi „lepingud“) üle lõppesid väga hilja, ei olnud võimalik lepingute tekste enne nende allkirjastamist ja ajutist kohaldamist õiguskeeleliselt viimistleda. Seetõttu võivad 31. detsembril 2020 *Euroopa Liidu Teatajas* avaldatud tekstid ⁽¹⁾ sisaldada tehnilisi vigu ja ebatäpsusi.

Vastavalt kaubandus- ja koostöölepingu artiklile 780, salastatud teabe vahetamise ja kaitse julgeolekukorda käsitleva lepingu artiklile 21 ning tuumaenergia ohutu ja rahuotstarbelise kasutamise koostöö lepingu artiklile 25 alustasid pooled kohe pärast lepingute allkirjastamist nende bulgaaria-, eesti-, hispaania-, hollandi-, horvaadi-, iiri-, inglise-, itaalia-, kreeka-, leedu-, läti-, malta-, poola-, portugali-, prantsuse-, rootsi-, rumeenia-, saksa-, slovaki-, sloveeni-, soome-, taani-, tšehhi- ja ungarikeelsete versioonide lõplikku õiguskeelelist läbivaatamist.

Pooled tunnistasid 21. aprillil 2021 toimunud diplomaatiliste nootide vahetamise teel need lepingute viimistletud tekstid kõigis nimetatud keeltes autentseks ja lõplikuks. Need autentsete ja lõplikud tekstid asendavad 31. detsembri 2020. aasta *Euroopa Liidu Teatajas* avaldatud lepingute allkirjastatud versioonid *ab initio*.

⁽¹⁾ ELT L 444, 31.12.2020, lk 2.

NÕUKOGU OTSUS (EL) 2021/689,

29. aprill 2021,

ühelt poolt Euroopa Liidu ja Euroopa Aatomienergiaühenduse ning teiselt poolt Suurbritannia ja Põhja-liri Ühendkuningriigi vahelise kaubandus- ja koostöölepingu ja Euroopa Liidu ning Suurbritannia ja Põhja-liri Ühendkuningriigi vahelise salastatud teabe vahetamise ja kaitse julgeolekukorda käsitleva lepingu liidu nimel sõlmimise kohta

EUROOPA LIIDU NÕUKOGU,

võttes arvesse Euroopa Liidu toimimise lepingut, eriti selle artiklit 217 koostoimes artikli 218 lõikega 6 ja artikli 218 lõike 8 teise lõiguga,

võttes arvesse Euroopa Komisjoni ettepanekut,

võttes arvesse Euroopa Parlamendi nõusolekut ⁽¹⁾

ning arvestades järgmist:

- (1) Nõukogu võttis 29. detsembril 2020 vastu otsuse (EL) 2020/2252 ⁽²⁾ ühelt poolt Euroopa Liidu ja Euroopa Aatomienergiaühenduse ning teiselt poolt Suurbritannia ja Põhja-liri Ühendkuningriigi vahelise kaubandus- ja koostöölepingu (edaspidi „kaubandus- ja koostööleping“) ja Euroopa Liidu ning Suurbritannia ja Põhja-liri Ühendkuningriigi vahelise salastatud teabe vahetamise ja kaitse julgeolekukorda käsitleva lepingu (edaspidi „salastatud teabe kaitse leping“) liidu nimel allkirjastamise ja nende ajutise kohaldamise kohta. Kaubandus- ja koostööleping ning salastatud teabe kaitse leping (edaspidi „lepingud“) allkirjastati 30. detsembril 2020, eeldusel et nad sõlmitakse hilisemal kuupäeval.
- (2) Kaubandus- ja koostöölepinguga kehtestatakse liidu ja Ühendkuningriigi vaheliste ulatuslike suhete alus, mis hõlmab vastastikuseid õigusi ja kohustusi, ühismeetmeid ja erimenetlusi. Salastatud teabe kaitse leping on kaubandus- ja koostöölepingu lisaleping ja on sellega tihedalt seotud, eelkõige seoses kohaldamiskuupäeva ja lõppemise kuupäevaga. Lepingute sõlmimise otsus peaks seetõttu põhinema õiguslikul alusel, millega nähakse ette sellise assotsiatsiooni loomine, mis võimaldab liidul võtta kohustusi kõigis aluslepingutega hõlmatud valdkondades.
- (3) Võttes arvesse kaubandus- ja koostöölepingu erakordset ja ainulaadset olemust, kuna tegemist on liidust välja astunud riigiga sõlmitava ulatusliku lepinguga, otsustab nõukogu käesolevaga kasutada liidu võimalust teostada Ühendkuningriigi suhtes oma välispädevust.
- (4) On asjakohane määrata kindlaks kord liidu esindamiseks kaubandus- ja koostöölepinguga moodustatud partnerlusnõukogus ja komiteedes. Euroopa Liidu lepingu (edaspidi „ELi leping“) artikli 17 lõike 1 kohaselt esindab komisjon liitu ja väljendab liidu seisukohti, mille on määranud kindlaks nõukogu kooskõlas aluslepingutega. Nõukogu täidab oma poliitika kujundamise ja koordineerimise funktsioone, nagu on sätestatud ELi lepingu artikli 16 lõikes 1, määrates kindlaks kaubandus- ja koostöölepinguga moodustatud partnerlusnõukogus ja komiteedes liidu nimel võetavad seisukohad. Lisaks, kui kaubandus- ja koostöölepinguga moodustatud partnerlusnõukogu või komiteesid

⁽¹⁾ 27. aprilli 2021. aasta nõusolek (*Euroopa Liidu Teatajas* seni avaldamata).

⁽²⁾ Nõukogu 29. detsembri 2020. aasta otsus (EL) 2020/2252 ühelt poolt Euroopa Liidu ja Euroopa Aatomienergiaühenduse ning teiselt poolt Suurbritannia ja Põhja-liri Ühendkuningriigi vahelise kaubandus- ja koostöölepingu ja Euroopa Liidu ning Suurbritannia ja Põhja-liri Ühendkuningriigi vahelise salastatud teabe vahetamise ja kaitse julgeolekukorda käsitleva lepingu liidu nimel allkirjastamise ja nende ajutise kohaldamise kohta (ELT L 444, 31.12.2020, lk 2).

kutsutakse üles võtma vastu õigusliku mõjuga akte, tuleb liidu nimel nendes organites võetavad seisukohad määrata kindlaks Euroopa Liidu toimimise lepingu (edaspidi „ELi toimimise leping“) artikli 218 lõikes 9 sätestatud korras. Sarnaselt sellega peaks komisjon iga-aastaseid kalandusalaseid konsultatsioone läbi viies tuginema liidu nimel võetavatele seisukohtadele, mis nõukogu määrab kindlaks kooskõlas asjaomaste aluslepingu sätetega.

- (5) Igal liikmesriigil peaks olema lubatud saata üks esindaja osalema koos komisjoni esindajaga liidu delegatsiooni koosseisus partnerlusnõukogu ning kaubandus- ja koostöölepingu alusel moodustatud teiste ühisorganite koosolekutel.
- (6) Euroopa Parlamenti tuleb ELi toimimise lepingu artikli 218 lõikes 10 sätestatu kohaselt teavitada viivitamata ja täielikult, et võimaldada tal kasutada täiel määral oma õigusi vastavalt aluslepingutele.
- (7) Selleks et võimaldada liidul kooskõlas kaubandus- ja koostöölepinguga oma huvide kaitseks kiiresti ja tõhusalt tegutseda ning kuni võetakse vastu konkreetne õigusakt, millega reguleeritakse kaubandus- ja koostöölepingu kohaste parandusmeetmete võtmist, ja kuni selle õigusakti liidus jõustumiseni, tuleks komisjonile anda volitused võtta selliseid parandusmeetmeid nagu kaubandus- ja koostöölepingu või selle lisalepingu kohaste kohustuste täitmise peatamine teatavate kaubandus- ja koostöölepingu sätete rikkumise või teatavate tingimuste täitmata jätmise korral, eelkõige seoses kaubavahetuse, võrdsete võimaluste, autovedude, lennundusohutuse, kalanduse ja liidu programmidega, ning samuti võtta parandusmeetmeid, tasakaalustavaid meetmeid ning vastumeetmeid. Komisjon peaks teavitama nõukogu täielikult ja aegsasti oma kavatsusest selliseid meetmeid võtta, et nõukogu saaks selle üle sisuliselt arvamusi vahetada. Komisjon peaks väljendatud seisukohti hoolikalt arvesse võtma. Üks või mitu liikmesriiki võivad taotleda komisjonilt selliste meetmete võtmist. Kui komisjon ei reageeri sellele taotlusele positiivselt, peaks ta oma põhjendustest nõukogule õigeaegselt teatama.
- (8) Selleks et võimaldada liidul õigeaegselt reageerida juhul, kui asjakohased tingimused ei ole enam täidetud, peaks komisjonil olema õigus võtta vastu teatavaid otsuseid, millega peatatakse Ühendkuningriigile kaubandus- ja koostöölepingu mahepõllumajanduslikke tooteid käsitleva lisa ja ravimeid käsitleva lisa kohaste soodustuste andmine. Komisjon peaks teavitama nõukogu täielikult ja aegsasti oma kavatsusest selliseid meetmeid võtta, et nõukogu saaks selle üle sisuliselt arvamusi vahetada. Komisjon peaks väljendatud seisukohti hoolikalt arvesse võtma. Üks või mitu liikmesriiki võivad taotleda komisjonilt selliste meetmete võtmist. Kui komisjon ei reageeri sellele taotlusele positiivselt, peaks ta oma põhjendustest nõukogule õigeaegselt teatama.
- (9) Kui liit peab lepingu täitmiseks meetmeid võtma, on seda alati vaja teha kooskõlas aluslepingutega, võttes seejuures arvesse igale liidu institutsioonile antud volituste ulatust. Seetõttu on, tingimusel et lepingus ei ole viidatud muudele konkreetsetele liidu institutsioonidele, organitele ja asutustele, komisjoni ülesanne edastada Ühendkuningriigile lepingus nõutavat teavet või teateid ning konsulteerida Ühendkuningriigiga konkreetsetes küsimustes. Samuti tuleb komisjonil esindada liitu vahekohtus, kui vaidlus on vastavalt kaubandus- ja koostöölepingule esitatud lahendamiseks vahekohtule. Kooskõlas ELi lepingu artikli 4 lõikes 3 osutatud lojaalse koostöö kohustuse põhimõttega tuleb komisjonil konsulteerida eelnevalt nõukoguga, näiteks esitades nõukogule kavandatavate vahekohtule esitatavate liidu esildiste põhipunktid ja võttes võimalikult suurel määral arvesse nõukogu tehtud märkusi.
- (10) Kaubandus- ja koostööleping ei välista võimalust, et liikmesriigid sõlmivad Ühendkuningriigiga teatavatel tingimustel kahepoolseid kokkuleppeid või lepinguid konkreetsetes kaubandus- ja koostöölepinguga hõlmatud küsimustes lennutranspordi, tolli ja käibemaksu käsitleva halduskoostöö ja sotsiaalkindlustuse valdkonnas.

- (11) Seetõttu on vaja sätestada raamistik, millest liikmesriigid peavad lähtuma, kui nad otsustavad sõlmida Ühendkuningriigiga kahepoolseid kokkuleppeid või lepinguid lennutranspordi, tolli ja käibemaksu käsitleva halduskoostöö ja sotsiaalkindlustuse valdkonnas, sealhulgas tingimused ja menetlus, millest liikmesriigid lähtuvad selliste kahepoolsete kokkulepete või lepingute üle läbirääkimiste pidamisel ja nende sõlmimisel, viisil, mis tagaks vastavuse kaubandus- ja koostöölepingu eesmärgile ja liidu õigusele ning võtaks arvesse siseturgu ja laiemaid liidu huve. Lisaks peaksid liikmesriigid, kes kavandavad Ühendkuningriigiga läbirääkimiste pidamist ja kahepoolsete lepingute sõlmimist valdkondades, mis ei ole kaubandus- ja koostöölepinguga hõlmatud, teavitama komisjoni oma kavatsustest ja läbirääkimistel tehtud edusammudest, järgides täielikult lojaalse koostöö põhimõtet.
- (12) Tuletatakse meelde, et vastavalt kaubandus- ja koostöölepingu artikli 774 lõikele 3 ja kooskõlas Euroopa Ülemkogu ja Euroopa Komisjoni deklaratsiooniga tulevaste kokkulepete territoriaalse kohaldamisala kohta, mis on lisatud Euroopa Ülemkogu 25. novembri 2018. aasta kohtumise protokollile, ei kohaldata kaubandus- ja koostöölepingut Gibraltari suhtes ning sellel ei ole Gibraltari territooriumil mingit mõju. Nagu kõnealuse deklaratsiooniga on ette nähtud, „ei välista see süiski võimalust sõlmida liidu ja Ühendkuningriigi vahel Gibraltari kohta eraldi kokkuleppeid“ ning „ilma et see piiraks liidu pädevust ja võttes täielikult arvesse liidu liikmesriikide territoriaalset terviklikkust, nagu on tagatud Euroopa Liidu lepingu artikli 4 lõikega 2, on selliste eraldi kokkulepete puhul vajalik Hispaania Kuningriigi eelnev nõusolek“.
- (13) Liidu pädevuse teostamine kaubandus- ja koostöölepingu raames ei piira liidu ja selle liikmesriikide vastavat pädevust seoses praegu või tulevikus mis tahes muu kolmanda riigiga rahvusvaheliste lepingute üle läbirääkimiste pidamisega, nende lepingute allkirjastamisega või sõlmimisega või seoses kaubandus- ja koostöölepingu artiklis 2 osutatud lisalepingute üle tulevaste läbirääkimiste pidamisega või nende allkirjastamise või sõlmimisega.
- (14) Kuna läbirääkimised lepingute üle lõppesid väga hilja, ei olnud võimalik lepingute tekste enne nende allkirjastamist õiguskeeleliselt viimistleda. Seetõttu alustasid pooled kohe pärast lepingute allkirjastamist lepingute tekstide lõplikku õiguskeelelist viimistlemist kõigis 24 autentses keeles. Pooled tunnistasid diplomaatiliste nootide vahetamise teel lepingute viimistletud tekstid kõigis nimetatud keeltes autentseteks ja lõplikeks. Need autentsed ja lõplikud tekstid asendasid *ab initio* lepingute allkirjastatud versioonid ning on lisatud käesolevale otsusele.
- (15) Kaubandus- ja koostöölepingu sõlmimine Euroopa Aatomienergiaühenduse asutamislepingu (edaspidi „Euratomy asutamisleping“) kohaldamisalasse kuuluvates küsimustes toimub eraldi menetluse kohaselt.
- (16) Lepingud tuleks heaks kiita,

ON VASTU VÕTNUD KÄESOLEVA OTSUSE:

Artikkel 1

1. Ühelt poolt Euroopa Liidu ja Euroopa Aatomienergiaühenduse ning teiselt poolt Suurbritannia ja Põhja-Iiri Ühendkuningriigi vaheline kaubandus- ja koostööleping kiidetakse liidu nimel heaks muudes kui Euratomy asutamislepingu kohaldamisalasse kuuluvates küsimustes ⁽¹⁾.
2. Euroopa Liidu ning Suurbritannia ja Põhja-Iiri Ühendkuningriigi vaheline salastatud teabe vahetamise ja kaitse julgeolekukorda käsitlev leping kiidetakse liidu nimel heaks ⁽²⁾.
3. Lepingute autentsed ja lõplikud versioonid, mis asendavad *ab initio* lepingute allkirjastatud versioonid, on lisatud käesolevale otsusele.

⁽¹⁾ Vt käesoleva Euroopa Liidu Teataja lk 10.

⁽²⁾ Vt käesoleva Euroopa Liidu Teataja lk 2540.

Artikkel 2

1. Komisjon esindab liitu partnerlusnõukogus, kaubanduspartnerluskomitees, kaubanduse erikomiteedes ning kaubandus- ja koostöölepingu artiklite 7 ja 8 kohaselt loodud erikomiteedes, samuti kõigis täiendavates kaubanduse erikomiteedes või kaubandus- ja koostöölepingu artikli 7 lõike 4 punkti g või artikli 8 lõike 2 punkti g kohaselt loodud erikomitees.

Igal liikmesriigil on lubatud saata üks esindaja osalema koos komisjoni esindajaga liidu delegatsiooni koosseisus partnerlusnõukogu ning kaubandus- ja koostöölepingu alusel moodustatud teiste ühisorganite koosolekutel.

2. Selleks et nõukogul oleks võimalik täita oma poliitika kujundamise, koordineerimise ja otsuste tegemise funktsioone täiel määral vastavalt aluslepingutele, eelkõige määrates kindlaks partnerlusnõukogus, kaubanduspartnerluskomitees, kaubanduse erikomiteedes ja erikomiteedes liidu nimel võetavad seisukohad, tagab komisjon, et nõukogu saab kõigi nimetatud ühisorganite koosolekute või kõigi kirjaliku menetluse teel vastu võetavate aktidega seotud kogu teabe ja kõik dokumendid piisavalt aegsasti, kuid igal juhul mitte hiljem kui kaheksa tööpäeva enne asjaomase koosoleku toimumist või kirjaliku menetluse kasutamist.

Samuti teavitatakse nõukogu õigeaegselt partnerlusnõukogu, kaubanduspartnerluskomitee, kaubanduse erikomiteede ja erikomiteede kohtumistel peetud aruteludest ja nende kohtumiste tulemustest ning kirjaliku menetluse kasutamisest ning ta saab nende kohtumiste protokollide kavandid ja nende kohtumiste ja sellise menetluse kasutamisega seotud kõik dokumendid.

3. Euroopa Parlamendil võimaldatakse kasutada täiel määral oma institutsioonilisi õigusi kogu protsessi jooksul kooskõlas aluslepingutega.

4. Komisjon esitab esimesed viis aastat alates 1. jaanuarist 2021 igal aastal Euroopa Parlamendile ja nõukogule kaubandus- ja koostöölepingu rakendamise ja kohaldamise aruande. Selles iga-aastases aruandes märgitakse asjakohasel juhul ära kõik asjaomased arengud Ühendkuningriigi õiguses kaubandus- ja koostöölepingu teise osa esimese rubriigi XI jaotisega hõlmatud subsidiumide kontrolli ja maksustamise valdkondades ning samuti asjaomased arengud nimetatud jaotisega hõlmatud töö- ja sotsiaalstandardite, keskkonna ja kliima kaitse tasemetes. Pärast esialgset viie aasta pikkust ajavahemikku esitab komisjon Euroopa Parlamendile ja nõukogule aruande korrapäraselt ja vähemalt iga kahe aasta tagant.

Artikkel 3

1. Kuni liidus jõustub käesoleva lõike punktides a–k osutatud meetmete võtmist reguleeriv eriõigusakt, teeb liidu otsuse selliste meetmete võtmiseks komisjon kooskõlas tingimustega, mis on ette nähtud kaubandus- ja koostöölepingu vastavates sätetes, seoses järgnevaga:

- a) asjaomas(t)e too(de)te sooduskohtlemise peatamine, nagu on ette nähtud kaubandus- ja koostöölepingu artikliga 34;
- b) parandusmeetmete kohaldamine ning kohustuste täitmise peatamine, nagu on ette nähtud kaubandus- ja koostöölepingu artikliga 374;
- c) tasakaalustavate meetmete ja vastumeetmete kohaldamine, nagu on ette nähtud kaubandus- ja koostöölepingu artikliga 411;
- d) parandusmeetmete kohaldamine, nagu on ette nähtud kaubandus- ja koostöölepingu artikliga 469;
- e) kompensatsioonimeetmed ja kohustuste täitmise peatamine, nagu on ette nähtud kaubandus- ja koostöölepingu artikliga 501;
- f) parandusmeetmete kohaldamine ja kohustuste täitmise peatamine, nagu on ette nähtud kaubandus- ja koostöölepingu artikliga 506;

- g) Ühendkuningriigi liidu programmides osalemise peatamine või lõpetamine, nagu on ette nähtud kaubandus- ja koostöölepingu artiklitega 718 ja 719;
- h) ajutise hüvitise pakkumine või vastuvõtmine või kohustuste peatamine nõuete täitmise kontekstis pärast vahekohtu või eksperdikomisjoni menetlust kaubandus- ja koostöölepingu artikli 749, välja arvatud Euroopa Parlamendi ja nõukogu määruses (EL) nr 654/2014 ⁽⁹⁾ sätestatud juhtudel;
- i) kaitsemeetmete ja tasakaalustavate meetmete kohaldamine, nagu on ette nähtud kaubandus- ja koostöölepingu artikliga 773;
- j) kaitsemeetmete kohaldamine, nagu on ette nähtud kaubandus- ja koostöölepingu artikliga 448;
- k) aktsepteerimiskohustuste peatamine, nagu on ette nähtud kaubandus- ja koostöölepingu artikliga 457.

2. Komisjon annab igakülgset ja õigeaegset nõukogule aru lõikes 1 osutatud meetmete võtmise kavatsusest, et võimaldada tähenduslikku arvamuste vahetust nõukogus. Komisjon võtab väljendatud arvamusi võimalikult suurel määral arvesse. Komisjon teavitab asjakohasel juhul Euroopa Parlamenti.

3. Kui küsimus valmistab ühele või mitmele liikmesriigile erilist muret, võib asjaomane liikmesriik või võivad asjaomased liikmesriigid taotleda komisjonilt lõikes 1 osutatud meetmete võtmist. Kui komisjon ei reageeri sellele taotlusele positiivselt, teatab ta nõukogule õigeaegselt selle põhjustest.

4. Komisjon võib samuti võtta meetmeid, millega ennistatakse kaubandus- ja koostöölepingust tulenevad õigused ja kohustused sellisel kujul, nagu need kehtisid enne lõikes 1 osutatud meetmete võtmist. Lõikeid 2 ja 3 kohaldatakse *mutatis mutandis*.

5. Kui lõike 1 punktis c osutatud tasakaalustavate meetmete kestus on pikem kui üks aasta, võivad üks või mitu liikmesriiki püsivate oluliste erinevuste tõttu taotleda komisjonilt kaubandus- ja koostöölepingu artikliga 411 ette nähtud läbivaatamisklausli käivitamist. Komisjon vaatab selle taotluse aegsasti läbi ja asjakohasel juhul kaalub vastavalt kaubandus- ja koostöölepingu sätetele partnerlusnõukogu kaasamist küsimuse käsitlemisesse. Kui komisjon ei reageeri sellele taotlusele positiivselt, teatab ta nõukogule õigeaegselt selle põhjustest.

6. Enne lõikes 1 osutatud meetmete võtmist reguleeriva eriõigusakti vastuvõtmist vaatab nõukogu hiljemalt 1. jaanuaril 2022 läbi käesoleva artikliga ettenähtud korra.

Artikkel 4

Kui üks või mitu liikmesriiki annavad teada kaubandus- ja koostöölepingu rakendamisel tekkinud sisulisest raskusest, eelkõige seoses kalandusega, vaatab komisjon selle taotluse eelisjärjekorras läbi ning kaasab vastavalt kaubandus- ja koostöölepingu sätetele asjakohaselt küsimuse käsitlemisesse partnerlusnõukogu. Kui rahuldavat lahendust ei leita, vaadatakse küsimus esimesel võimalusel läbi, lähtudes kaubandus- ja koostöölepingus sätestatud läbivaatamise menetlusest. Kui need raskused püsivad, astutakse vajalikud sammud, et pidada läbirääkimisi lepingu üle, millega kaubandus- ja koostöölepingut muuta, ning see leping sõlmida.

⁽⁹⁾ Euroopa Parlamendi ja nõukogu 15. mai 2014. aasta määrus (EL) nr 654/2014, milles käsitletakse liidu õiguste rakendamist rahvusvaheliste kaubanduseeskirjade kohaldamisel ja jõustamisel ning millega muudetakse nõukogu määrust (EÜ) nr 3286/94, millega kehtestatakse ühenduse meetmed ühise kaubanduspoliitika vallas, et tagada rahvusvahelistest kaubanduseeskirjadest, eeskätt Maailma Kaubandusorganisatsiooni egiidi all kehtestatud eeskirjadest tulenevate ühenduse õiguste kasutamine (ELT L 189 27.6.2014, lk 50).

Artikkel 5

1. Komisjonile antakse õigus teha liidu nimel otsuseid, et:
 - a) kinnitada või peatada samaväärsuse tunnustamine pärast 31. detsembriks 2023 läbi viidud samaväärsuse uut hindamist vastavalt kaubandus- ja koostöölepingu 14. lisa artikli 3 lõikele 3;
 - b) peatada samaväärsuse tunnustamine vastavalt kaubandus- ja koostöölepingu 14. lisa artikli 3 lõigetele 5 ja 6;
 - c) kiita heaks ametlikke hea tootmistava dokumente, mille on väljastanud Ühendkuningriigi asutus tootmisüksusele, mis asub väljaspool dokumendi väljastanud asutuse territooriumi, ning määrata kindlaks tingimused, mille alusel liit aktsepteerib kõnealuseid ametlikke hea tootmistava dokumente vastavalt kaubandus- ja koostöölepingu 12. lisa artikli 5 lõigetele 3 ja 4;
 - d) võtta vastu vajalikke rakendussätteid hea tootmistava dokumentide vahetamiseks Ühendkuningriigi ametiasutusega vastavalt kaubandus- ja koostöölepingu 12. lisa artiklile 6 ning teabe vahetamiseks Ühendkuningriigi ametiasutusega seoses tootmisüksuste kontrollimisega vastavalt nimetatud lisa artiklile 7;
 - e) peatada kontrollide tunnustamine või Ühendkuningriigi väljastatud ametlike hea tootmistava dokumentide aktsepteerimine ning teavitada Ühendkuningriiki oma kavatsusest kohaldada kaubandus- ja koostöölepingu 12. lisa artiklit 9 ning alustada Ühendkuningriigiga konsultatsioone vastavalt nimetatud lisa artikli 8 lõikele 3;
 - f) peatada täielikult või osaliselt kõigi või mõnede kaubandus- ja koostöölepingu 12. lisa C liites loetletud toodetega seotud kontrollide tunnustamine või teise poole ametlike hea tootmistava dokumentide aktsepteerimine vastavalt nimetatud lisa artikli 9 lõikele 1.
2. Kohaldatakse artikli 3 lõikeid 2, 3 ja 4.

Artikkel 6

1. Liikmesriikidel on õigus läbi rääkida, allkirjastada ja sõlmida kokkuleppeid, millele osutatakse kaubandus- ja koostöölepingu artikli 419 lõikes 4, kui on täidetud järgmised tingimused:
 - a) nimetatud kokkulepped sõlmitakse üksnes kaubandus- ja koostöölepingu artikli 419 lõikes 4 sätestatud eesmärgil ning vastavalt selle tingimustele ning nende kokkulepetega ei reguleerita muid küsimusi, olenemata sellest, kas sellised küsimused kuuluvad kaubandus- ja koostöölepingu teise osa teise rubriigi I jaotise kohaldamisalasse või mitte;
 - b) nimetatud kokkulepetega ei kohelda liidu lennuettevõtjaid erinevalt.
- Kohaldatakse käesoleva otsuse artiklis 8 sätestatud menetlust.
2. Liikmesriikidel on õigus väljastada kaubandus- ja koostöölepingu artikli 419 lõikes 9 osutatud lubasid vastavalt nimetatud lepingus sätestatud tingimustele ja vastavalt liidu ja liikmesriigi õigusaktide kohaldatavatele sätetele. Nimetatud lubade andmisel ei kohtle liikmesriigid liidu lennuettevõtjaid erinevalt.
3. Liikmesriikidel on õigus läbi rääkida, allkirjastada ja sõlmida kokkuleppeid, millele osutatakse kaubandus- ja koostöölepingu artikli 419 lõikes 9, kui on täidetud järgmised tingimused:
 - a) nimetatud kokkulepped sõlmitakse üksnes kaubandus- ja koostöölepingu artikli 419 lõikes 9 sätestatud eesmärgil ning vastavalt selle tingimustele ning nende kokkulepetega ei reguleerita muid küsimusi, olenemata sellest, kas sellised küsimused kuuluvad kaubandus- ja koostöölepingu teise osa teise rubriigi I jaotise kohaldamisalasse või mitte;
 - b) nimetatud kokkulepetega ei kohelda liidu lennuettevõtjaid erinevalt.
- Kohaldatakse käesoleva otsuse artiklis 8 sätestatud menetlust.

Artikkel 7

Liikmesriikidel on õigus läbi rääkida, allkirjastada ja sõlmida kahepoolseid lepinguid Ühendkuningriigiga vastavalt protokollile, mis käsitleb halduskoostööd ning maksupettuste vastast võitlust käibemaksu valdkonnas, artiklile 41 ning vastavalt protokollile vastastikuse abi kohta maksude, maksete ja teiste meetmetega seotud nõuete sissenõudmisel või sotsiaalkindlustuse koordineerimise valdkonnas seoses küsimustega, mis ei ole hõlmatud sotsiaalkindlustuse koordineerimise protokolliga, kui on täidetud järgmised tingimused:

- a) kavandatav leping on kooskõlas kaubandus- ja koostöölepinguga ning ei takista kaubandus- ja koostöölepingu ega siseturu toimimist;
- b) kavandatav leping on kooskõlas liidu õigusega ning ei sea ohtu liidu välistegevuse eesmärgi saavutamist asjaomases valdkonnas ega kahjusta muul moel liidu huve;
- c) kavandatav leping on kooskõlas ELi toimimise lepingus sätestatud kodakondsuse alusel diskrimineerimise keelu põhimõttega.

Kohaldatakse käesoleva otsuse artiklis 8 sätestatud menetlust.

Artikkel 8

1. Iga liikmesriik, kes kavatseb pidada läbirääkimisi kahepoolse lepingu üle, millele on osutatud artikli 6 lõigetes 1 ja 3, või kahepoolse lepingu üle, millele on osutatud artiklis 7, teavitab komisjoni Ühendkuningriigiga sellis(t)e lepingu(te) sõlmimise üle peetavatel läbirääkimistel tehtud edusammudest ning asjakohasel juhul kutsub komisjoni läbirääkimistel vaatlejana osalema.

2. Kui läbirääkimised on lõppenud, esitab asjaomane liikmesriik nende tulemusel koostatud kokkuleppe või lepingu eelnõu komisjonile. Komisjon teavitab sellest viivitamata Euroopa Parlamenti ja nõukogu.

3. Hiljemalt kolm kuud pärast kokkuleppe või lepingu eelnõu saamist teeb komisjon otsuse selle kohta, kas artikli 6 lõigete 1 või 3 esimestes lõikudes või artikli 7 esimeses lõigus sätestatud tingimused on täidetud. Kui komisjon otsustab, et nimetatud tingimused on täidetud, võib asjaomane liikmesriik kõnealuse kokkuleppe või lepingu allkirjastada ja sõlmida.

4. Asjaomane liikmesriik esitab kokkuleppe või lepingu koopia komisjonile ühe kuu jooksul alates selle jõustumisest, või kui kokkulepet või lepingut kohaldatakse ajutiselt, ühe kuu jooksul alates selle ajutise kohaldamise algusest.

Artikkel 9

Liikmesriigid, kes kavatsevad Ühendkuningriigiga läbi rääkida ja sõlmida kahepoolseid lepinguid valdkondades, mida kaubandus- ja koostööleping ei hõlma, järgides täielikult lojaalse koostöö põhimõtet, peaksid teavitama komisjoni õigeaegselt oma kavatsustest ja läbirääkimistel tehtud edusammudest.

Artikkel 10

Liidu pädevuse teostamine kaubandus- ja koostöölepingu raames ei piira liidu ja selle liikmesriikide vastavat pädevust seoses muude kolmandate riikidega käimasolevate ja tulevaste läbirääkimistega või rahvusvaheliste lepingute allkirjastamise või sõlmimisega või seoses kaubandus- ja koostöölepingu artiklis 2 osutatud lisalepingute üle tulevaste läbirääkimiste pidamisega või nende allkirjastamise või sõlmimisega.

Artikkel 11

Nõukogu eesistuja esitab liidu nimel kaubandus- ja koostöölepingus sätestatud teate(d), sealhulgas teate selle kohta, et on täidetud sisenõuded ja viidud lõpule sisemenetlused, millega antakse nõusolek end lepinguga siduda, ning salastatud teabe kaitse lepingu artikli 19 lõikes 1 sätestatud teate(d).

Artikkel 12

Käesolevale otsusele lisatud deklaratsioonid kiidetakse liidu nimel heaks.

Artikkel 13

Käesolev otsus jõustub selle vastuvõtmise päeval.

Brüssel, 29. aprill 2021

Nõukogu nimel
eesistuja
A. P. ZACARIAS

**Ühelt poolt Euroopa Liidu ja Euroopa Aatomienergiaühenduse ning teiselt poolt Suurbritannia ja
Põhja-Iiri Ühendkuningriigi vaheline**

KAUBANDUS- JA KOOSTÖÖLEPING

PREAMBUL

EUROOPA LIIT JA EUROOPA AATOMIENERGIAÜHENDUS

NING

SUURBRITANNIA JA PÕHJA-IIRI ÜHENDKUNINGRIIK,

1. KINNITADES VEEL KORD oma pühendumust demokraatlikele põhimõtetele, õigusriigi põhimõttele, inimõigustele, massihävitusrelvade leviku tõkestamisele ja võitlusele kliimamuutuste vastu, mis on käesoleva lepingu ning lisalepingute olulised osad,
2. TUNNUSTADES ülemaailmse koostöö tähtsust ühist huvi pakkuvate küsimuste lahendamisel,
3. TUNNUSTADES läbipaistvuse olulisust rahvusvahelistes kaubandus- ja investeerimissuhetes kõigi osaliste jaoks,
4. PÜÜDES kehtestada poolte vahel selgeid ja vastastikku kasulikke kaubandus- ja investeerimiseeskirju,

5. ARVESTADES, et käesoleva lepingu ja lisalepingu tõhusa haldamise ning õige tõlgendamise ja kohaldamise ning nendest lepingutest tulenevate kohustuste täitmise tagamiseks on väga oluline kehtestada sätted, millega kindlustatakse lepingu üldine haldamine, eriti vaidluste lahendamist ja jõustamist käsitlevad õigusnormid, mis austavad täielikult liidu ja Ühendkuningriigi õiguskorda ning Ühendkuningriigi staatust riigina väljaspool Euroopa Liitu,

6. TUGINEDES 15. aprillil 1994 sõlmitud Maailma Kaubandusorganisatsiooni asutamislepingust (Marrakechi leping) ning muudest mitmepoolsetest ja kahepoolsetest koostöövahenditest tulenevatele õigustele ja kohustustele,

7. TUNNUSTADES poolte sõltumatust ja õigusi kehtestada oma territooriumil õigusnorme, et saavutada õiguspäraseid avaliku poliitika eesmäärke, nagu rahvatervise, sotsiaalteenuste, riikliku hariduse, ohutuse, keskkonna, sealhulgas kliimamuutuste, avaliku kõlbluse, sotsiaal- ja tarbijakaitse, loomade heaolu, eraelu puutumatus ja andmekaitse ning kultuurilise mitmekesisuse edendamine ja kaitse, püüdes samal ajal parandada oma vastavaid kõrgeid kaitsetasemeid,

8. USKUEDES prognoositavast ärikeskkonnast saadavasse kasusse, mis soodustab pooltevahelist kaubandust ja investeringuid ning väldib kaubanduse moonutamist ja ebaõiglasi konkurentsieelseid, ning viisil, mis soodustab kestlikku arengut selle majanduslikus, sotsiaalses ja keskkonnavalases mõõtnes,

9. TUNNUSTADES vajadust ambitsioonika, laiaulatusliku ja tasakaalustatud majanduspartnerluse järele, eesmärgiga tagada avatud ja ausa konkurentsi huvides võrdsed tingimused ning kestlik areng, toetudes tõhusatele ja tugevatele subsiidiumide ja konkurentsi raamistikele ning kohustusele toetada nende kõrgetasemelist kaitset tööjõu ja sotsiaalsete standardite, keskkonna, kliimamuutuste vastase võitluse ja maksustamise valdkonnas,
10. TUNNUSTADES vajadust tagada avatud ja turvaline turg ettevõtjatele, sealhulgas väikestele ja keskmise suurusega ettevõtjatele, ning nende kaupadele ja teenustele, kõrvaldades selleks põhjendamatud kaubandus- ja investeerimistõkked,
11. MÄRKIDES, et on oluline hõlbustada ettevõtjate ja tarbijate uusi võimalusi digitaalkaubanduse kaudu ning kõrvaldada põhjendamatud tõkked, mis takistavad elektrooniliste vahendite abil toimuvat andmevoogu ja kaubavahetust, järgides samal ajal poolte isikuandmete kaitse eeskirju,
12. SOOVIDES, et käesolev leping aitaks kaasa suurendada tarbijate heaolu poliitikameetmete kaudu, millega tagatakse tarbijate kaitsmise kõrge tase ja nende majanduslik heaolu, ning ergutades koostööd asjaomaste asutuste vahel,
13. VÕTTES ARVESSE piiriülese õhu-, maantee- ja meretranspordi, reisijate ja kaupade liikuvuse tähtsust ning vajadust tagada poolte vahel veoteenuste osutamisel kõrged standardid,

14. TUNNUSTADES energia ja toorainetega kauplemisest ja nendesse investeerimisest saadavat kasu ning kulutõhusa, puhta ja turvalise energjavarustuse toetamise tähtsust liidule ja Ühendkuningriigile,
15. MÄRKIDES poolte huvi luua raamistik tehnilise koostöö hõlbustamiseks ja töötada võrkudevaheliste ühenduste jaoks välja uus kauplemiskord, mis tagab kõigiks ajavahemikeks kindlad ja tõhusad tulemused,
16. MÄRKIDES, et kõnealustes valdkondades peaks pooltevahelise koostöö ja kaubanduse aluseks olema aus konkurents energiaturgudel ja mittediskrimineeriv juurdepääsul võrkudele,
17. TUNNISTADES säästva energia ja taastuvenergia, eelkõige Põhjamere avamere energiatootmise, ning energiatõhususe eeliseid,
18. SOOVIDES edendada nende rannikutega piirnevate vete rahulikku kasutamist ning nendes vetes leiduvate mere bioloogiliste ressursside optimaalset ja erapooletut kasutamist, sealhulgas ühiste kalavarude jätkuvat kestlikku majandamist,
19. MÄRKIDES, et Ühendkuningriik on Euroopa Liidust välja astunud ja alates 1. jaanuarist 2021 on Ühendkuningriik sõltumatu rannikuriik, kellel on rahvusvahelisest õigusest tulenevad vastavad õigused ja kohustused,

20. KINNITADES, et rannikuriikide suveräänsed õigused, mida pooled kasutavad nende vetes leiduvate bioloogiliste ressursside uurimisel, kasutamisel, kaitsmisel ja majandamisel, peaksid olema kooskõlas rahvusvahelise õiguse, sealhulgas Ühinenud Rahvaste Organisatsiooni Montego Bays koostatud 10. detsembri 1982. aasta mereõiguse konventsiooni põhimõtetega (ÜRO mereõiguse konventsioon),
21. TUNNUSTADES poolte vahel töötamise, riigis viibimise või elamise eesmärgil liikuvate isikute ning nende pereliikmete ja ülalpidamisel olnud isikute sotsiaalkindlustusõiguste koordineerimise tähtsust,
22. ARVESTADES, et koostöö ühist huvi pakkuvates valdkondades, nagu teadus ja innovatsioon, tuumauuringud ja kosmos, toob Ühendkuningriigi vastavates liidu programmides õiglastel ja asjakohastel tingimustel osalemise kaudu kasu mõlemale poolele,
23. ARVESTADES, et Ühendkuningriigi ja liidu vaheline koostöö, mis on seotud kuritegude tõkestamise, uurimise, avastamise ja nende eest vastutusele võtmisega ning kriminaalkaristuste täitmisele pööramisega, sealhulgas avalikku julgeolekut ähvardavate ohtude eest kaitsmisel ja nende ennetamisel, võimaldab tugevdada Ühendkuningriigi ja liidu julgeolekut,

24. SOOVIDES, et Ühendkuningriigi ja liidu vahel sõlmitaks leping, mis oleks sellise koostöö õiguslikuks aluseks,

25. TÕDEDES, et pooled võivad täiendada käesolevat lepingut muude lepingutega, mis on käesoleva lepinguga reguleeritud üldiste kahepoolsete suhete lahutamatu osa, ning et sellise lisalepinguna sõlmitakse salastatud teabe vahetamise ja kaitse julgeolekukorda käsitlev leping ning see võimaldab pooltel vahetada salastatud teavet käesoleva lepingu või muu lisalepingu alusel,

ON KOKKULEPPINUD JÄRGMISES:

ESIMENE OSA

ÜHIS- JA INSTITUTSIOONILISED SÄTTED

I JAOTIS

ÜLDSÄTTED

ARTIKKEL 1

Eesmärk

Käesoleva lepinguga luuakse alus pooltevahelistele laiaulatuslikele suhetele heaolu ja heanaaberlikkuse alal, mida iseloomustavad tihedad ja rahumeelsed suhted ja mis põhinevad koostööl poolte sõltumatust ja suveräänsust austades.

ARTIKKEL 2

Lisalepingud

1. Liidu ja Ühendkuningriigi vahel sõlmitavad muud kahepoolsed lepingud on käesoleva lepingu lisalepingud, kui kõnealustes lepingutes ei ole sätestatud teisiti. Sellised lisalepingud on käesoleva lepinguga reguleeritud üldiste kahepoolsete suhete lahutamatu osa ja moodustavad osa üldisest raamistikust.
2. Lõiget 1 kohaldatakse ka
 - a) ühelt poolt liidu ja selle liikmesriikide ning teiselt poolt Ühendkuningriigi vahel sõlmitud lepingute suhtes ning
 - b) ühelt poolt Euroopa Aatomienergiaühenduse ja teiselt poolt Ühendkuningriigi vahel sõlmitud lepingute suhtes.

ARTIKKEL 3

Hea usu põhimõte

1. Pooled abistavad üksteist käesolevast lepingust ja selle lisalepingutest tulenevate ülesannete täitmisel täielikus vastastikusel austuses ja heas usus.

2. Nad võtavad kõik asjakohased üld- või erimeetmed, et tagada käesolevast lepingust ja selle lisalepingutest tulenevate kohustuste täitmine, ning hoiduvad igasugustest meetmetest, mis võiksid ohustada käesoleva lepingu või selle lisalepingute eesmärkide saavutamist.

II JAOTIS

TÕLGENDAMISE PÕHIMÕTTED JA MÕISTED

ARTIKKEL 4

Rahvusvaheline avalik õigus

1. Käesoleva lepingu ja selle lisalepingute sätteid tõlgendatakse heas usus, lähtudes nende tavatähendusest kontekstis ning pidades silmas lepingu eset ja eesmärki rahvusvahelise avaliku õiguse tõlgendamise tavareeglite, sealhulgas 23. mail 1969 Viinis sõlmitud rahvusvaheliste lepingute õiguse Viini konventsiooniga kodifitseeritud normide kohaselt.
2. Suurema selguse huvides olgu märgitud, et ei käesoleva lepingu ega selle lisalepingutega ei sätestata kohustust tõlgendada nende sätteid kooskõlas kummagi poole siseriikliku õigusega.

3. Suurema selguse huvides olgu märgitud, et kummagi poole kohtute tõlgendus käesoleva lepingu või selle lisalepingute kohta ei ole teise poole kohtutele siduv.

ARTIKKEL 5

Üksikisiku õigused

1. Ilma et see piiraks sotsiaalkindlustuse koordineerimise protokolli artikli SSC.67 kohaldamist ja välja arvatud käesoleva lepingu kolmanda osa puhul seoses liiduga, ei tõlgendata käesolevat lepingut ega selle lisalepinguid nii, nagu annaksid need isikutele muid õigusi või paneksid isikutele muid kohustusi kui need, mis on pooltele antud rahvusvahelise avaliku õiguse alusel, ega viisil, mis võimaldab käesolevale lepingule või selle lisalepingutele tugineda otse poole siseriiklikus õigussüsteemis.

2. Pool ei näe oma siseriiklikus õiguses ette nõudeõigust teise poole vastu põhjusel, et teine pool on tegutsenud käesolevat lepingut või selle lisalepinguid rikkudes.

ARTIKKEL 6

Mõisted

1. Kui ei ole sätestatud teisiti, kasutatakse käesolevas lepingus ja selle lisalepingutes järgmisi mõisteid:
 - a) „andmesubjekt“ – tuvastatud või tuvastatav füüsiline isik; tuvastatav isik on isik, keda saab otseselt või kaudselt tuvastada, eelkõige sellise identifitseerimistunnuse põhjal nagu nimi, isikukood, asukohateave, võrguidentifikaator, või ühe või mitme tema füüsilise, füsioloogilise, geneetilise, vaimse, majandusliku, kultuurilise või sotsiaalse tunnuse põhjal;
 - b) „päev“ – kalendripäev;
 - c) „liikmesriik“ – Euroopa Liidu liikmesriik;
 - d) „isikuandmed“ – igasugune teave andmesubjekti kohta;
 - e) „riik“ – olenevalt kontekstist kas liikmesriik või Ühendkuningriik;
 - f) „poole territoorium“ – kummagi poole territooriumid, mille suhtes kohaldatakse käesolevat lepingut kooskõlas artikliga 774;

- g) „üleminekuperiood“ – väljaastumislepingu artiklis 126 sätestatud üleminekuperiood ning
- h) „väljaastumisleping“ – Suurbritannia ja Põhja-Iiri Ühendkuningriigi Euroopa Liidust ja Euroopa Aatomienergiaühendusest väljaastumise leping, sealhulgas selle protokollid.

2. Kui ei ole sätestatud teisiti või kui kontekst ei nõua teisiti, mõistetakse käesolevas lepingus ja selle lisalepingutes kõiki viiteid „liidule“, „poolele“ või „pooltele“ selliselt, et need ei hõlma Euroopa Aatomienergiaühendust.

III JAOTIS

INSTITUTSIOONILINE RAAMISTIK

ARTIKKEL 7

Partnerlusnõukogu

1. Käesolevaga moodustatakse partnerlusnõukogu. Partnerlusnõukogu koosneb liidu ja Ühendkuningriigi esindajatest. Partnerlusnõukogu võib olenevalt arutlusel olevatest küsimustest kokku tulla erinevates koosseisudes.

2. Partnerlusnõukogu juhivad ühiselt Euroopa Komisjoni liige ja Ühendkuningriigi valitsuse esindaja ministrite tasandil. Komitee tuleb kokku liidu või Ühendkuningriigi taotlusel ja igal juhul vähemalt kord aastas ning määrab vastastikusel kokkuleppel kindlaks oma koosolekute ajakava ja päevakorra.
3. Partnerlusnõukogu jälgib käesoleva lepingu ja selle lisalepingute eesmärkide saavutamist. Ta jälgib ja hõlbustab käesoleva lepingu ja selle lisalepingute rakendamist ja kohaldamist. Kumbki pool võib partnerlusnõukogu poole pöörduda kõigi käesoleva lepingu ja selle lisalepingute rakendamise, kohaldamise ja tõlgendamise seotud küsimustega.
4. Partnerlusnõukogul on õigus
 - a) võtta vastu otsuseid kõikides küsimustes, mille puhul see on käesoleva lepingu või selle lisalepingutega nii ette nähtud;
 - b) anda pooltele soovitusi käesoleva lepingu ja selle lisalepingute rakendamise ja kohaldamise kohta;
 - c) võtta otsusega vastu käesoleva lepingu ja selle lisalepingute muudatusi, kui see on käesoleva lepingu või selle lisalepingutega nii ette nähtud;
 - d) välja arvatud esimese osa III jaotise puhul, võtta kuni käesoleva lepingu jõustumisele järgneva neljanda aasta lõpuni vastu otsuseid, millega muudetakse käesolevat lepingut või selle lisalepinguid, tingimusel et sellised muudatused on vajalikud selleks, et parandada vigu, kõrvaldada väljajätte ja muid puudusi;

- e) arutada kõiki käesoleva lepingu või selle lisalepingutega hõlmatud valdkondadega seotud küsimusi;
 - f) delegerida teatavad oma õigused kaubanduspartnerluse komiteele või erikomiteele, välja arvatud käesoleva lõike punktis g osutatud õigused ja ülesanded;
 - g) luua otsusega muid kui artikli 8 lõikes 1 osutatud kaubanduse erikomiteesid ja erikomiteesid, saata laiali kaubanduse erikomiteesid või erikomiteesid või muuta neile määratud ülesandeid ning
 - h) anda pooltele soovitusi käesoleva lepingu või selle lisalepingutega hõlmatud konkreetsetes valdkondades isikuandmete edastamise kohta.
5. Partnerlusnõukogu tööd reguleerib 1. lisa sätestatud töökord. Partnerlusnõukogu võib seda lisa muuta.

ARTIKKEL 8

Komiteed

1. Käesolevaga luuakse järgmised komiteed:
 - a) kaubanduspartnerluse komitee, mis lahendab I–VII jaotise, VIII jaotise 4. peatüki, teise osa esimese rubriigi IX–XII jaotise, teise osa kuuenda rubriigi ja 27. lisaga hõlmatud küsimusi;

- b) kaupadega tegelev kaubanduse erikomitee, mis lahendab teise osa esimese rubriigi I jaotise 1. peatüki ja teise osa esimese rubriigi VIII jaotise 4. peatükiga hõlmatud küsimusi;
- c) tollikoostöö ja päritolureeglitega tegelev kaubanduse erikomitee, mis lahendab küsimusi, mis on hõlmatud teise osa esimese rubriigi I jaotise 2. ja 5. peatükiga ning sätetega, mis käsitlevad intellektuaalomandi õiguskaitse tagamist tollis, lõive ja tasusid, tolliväärtuse määramist ja parandatud kaupu;
- d) sanitaar- ja fütosanitaarmedetega tegeleva kaubanduse erikomitee, mis lahendab teise osa esimese rubriigi I jaotise 3. peatükiga hõlmatud küsimusi;
- e) tehniliste kaubandustõketega tegelev kaubanduse erikomitee, mis lahendab teise osa esimese rubriigi I jaotise 4. peatüki ning artikliga 323 hõlmatud küsimusi;
- f) teenuste, investeeringute ja digikaubandusega tegelev kaubanduse erikomitee, mis lahendab teise osa esimese rubriigi II–IV jaotise ning teise osa esimese rubriigi VIII jaotise 4. peatükiga hõlmatud küsimusi;
- g) intellektuaalomandiga tegelev kaubanduse erikomitee, mis lahendab teise osa esimese rubriigi V jaotisega hõlmatud küsimusi;
- h) riigihangetega tegelev kaubanduse erikomitee, mis lahendab teise osa esimese rubriigi VI jaotisega hõlmatud küsimusi;

- i) regulatiivse koostööga tegelev kaubanduse erikomitee, mis lahendab teise osa esimese rubriigi X jaotisega hõlmatud küsimusi;
- j) avatud ja ausa konkurentsi võrdsete tingimuste tagamise ning kestliku arenguga tegelev kaubanduse erikomitee, mis lahendab teise osa esimese rubriigi XI jaotise ja 27. lisaga hõlmatud küsimusi;
- k) käibemaksualase halduskoostöö ning maksude ja tollimaksude sissenõudmisega tegelev kaubanduse erikomitee, mis lahendab käibemaksu valdkonnas halduskoostöö tegemist ja maksupettuste tõkestamist ning maksude ja tollimaksudega seotud nõuete sissenõudmisel antavat vastastikust abi käsitleva protokolliga hõlmatud küsimusi;
- l) energeetika erikomitee, mis
 - i) lahendab teise osa esimese rubriigi VIII jaotisega hõlmatud küsimusi, välja arvatud 4. peatüki, artikli 323 ja 27. lisaga hõlmatud küsimusi, ning
 - ii) võib arutada ja anda nõu asjaomasele kaubanduse erikomiteele 4. peatüki ja artikli 323 jaoks olulistest küsimustes;
- m) lennutranspordi erikomitee, mis lahendab teise osa teise rubriigi I jaotisega hõlmatud küsimusi;

- n) lennundusohutuse erikomitee, mis lahendab teise osa teise rubriigi II jaotisega hõlmatud küsimusi;
 - o) maanteetranspordi erikomitee, mis lahendab teise osa kolmanda rubriigiga hõlmatud küsimusi;
 - p) sotsiaalkindlustuse koordineerimise erikomitee, mis lahendab teise osa neljanda rubriigiga ja sotsiaalkindlustuse koordineerimist käsitleva protokolliga hõlmatud küsimusi;
 - q) kalanduse erikomitee, mis lahendab teise osa viienda rubriigiga hõlmatud küsimusi;
 - r) õiguskaits- ja õiguslase koostöö erikomitee, mis lahendab kolmanda osaga hõlmatud küsimusi, ning
 - s) liidu programmides osalemise erikomitee, mis lahendab viienda osaga hõlmatud küsimusi.
2. I–VII jaotiste, VIII jaotise 4. peatüki, teise osa esimese rubriigi IX–XII jaotiste, teise osa kuuenda rubriigi ja 27. lisaga seotud küsimustes on käesoleva artikli lõikes 1 osutatud kaubanduspartnerluse komiteel õigus
- a) aidata partnerlusnõukogul täita oma ülesandeid ja eelkõige anda partnerlusnõukogule aru ja täita talle viimase poolt pandud ülesandeid;

- b) jälgida käesoleva lepingu ja selle lisalepingute rakendamist;
- c) võtta vastu otsuseid või anda soovitusi, nagu on sätestatud käesolevas lepingus või selle lisalepingutes, või kui partnerlusnõukogu on talle selleks sellised õigused delegeerinud;
- d) jälgida käesoleva artikli lõikes 1 osutatud kaubanduse erikomiteede tööd;
- e) uurida kõige sobivamat viisi, kuidas hoida ära või lahendada käesoleva lepingu või selle lisalepingute tõlgendamisel ja kohaldamisel tekkida võivaid probleeme, ilma et see piiraks kuuenda osa I jaotise kohaldamist;
- f) kasutada õigusi, mille partnerlusnõukogu on talle artikli 7 lõike 4 punkti f alusel delegeerinud;
- g) luua otsusega muid kui käesoleva artikli lõikes 1 osutatud kaubanduse erikomiteesid, saata selliseid kaubanduse erikomiteesid laiali või muuta neile määratud ülesandeid ning
- h) luua, jälgida, koordineerida ja saata laiali töörühmi või delegeerida nende jälgimine kaubanduse erikomiteele.

3. Kaubanduse erikomiteedel on oma pädevusvaldkonnaga seotud küsimustes õigus
 - a) teha järelevalvet käesoleva lepingu ja selle lisalepingute rakendamise üle ja vaadata see läbi ning tagada nende nõuetekohane toimimine;
 - b) aidata kaubanduspartnerluse komiteed oma ülesannete täitmisel ning eelkõige anda kaubanduspartnerluse komiteele aru ja täita talle viimase poolt pandud ülesandeid;
 - c) teha partnerlusnõukogu ja kaubanduspartnerluse komitee ülesannete toetamiseks vajalikku tehnilist ettevalmistustööd, sealhulgas juhul, kui need organid peavad vastu võtma otsuseid või soovitusi;
 - d) võtta vastu otsuseid kõikides küsimustes, mille puhul see on käesoleva lepingu või selle lisalepingutega nii ette nähtud;
 - e) arutada käesoleva lepingu või selle lisalepingute rakendamisel tekkida võivaid tehnilisi küsimusi, ilma et see piiraks kuuenda osa I jaotise kohaldamist, ning
 - f) tagada foorum, kus pooled saavad vahetada teavet, arutada parimaid tavasid ja jagada rakendamise kogemusi.

4. Erikomiteedel on oma pädevusvaldkonnaga seotud küsimustes õigus
 - a) teha järelevalvet käesoleva lepingu ja selle lisalepingute rakendamise üle ja vaadata see läbi ning tagada nende nõuetekohane toimimine;
 - b) aidata partnerlusnõukogul täita oma ülesandeid ja eelkõige anda partnerlusnõukogule aru ja täita talle viimase poolt pandud ülesandeid;
 - c) võtta vastu otsuseid, sealhulgas muudatusi, ja soovitusi kõikides küsimustes, mille puhul see on käesoleva lepingu või selle lisalepingutega nii ette nähtud või mille jaoks on partnerlusnõukogu oma õigused artikli 7 lõike 4 punkti f alusel erikomiteele delegeerinud;
 - d) arutada käesoleva lepingu või selle lisalepingute rakendamisest tulenevaid tehnilisi küsimusi;
 - e) tagada foorum, kus pooled saavad vahetada teavet, arutada parimaid tavasid ja jagada rakendamise kogemusi;
 - f) luua, jälgida, koordineerida ja saata laiali töörühmi ning
 - g) tagada foorum konsultatsioonideks artikli 738 lõike 7 kohaselt.

5. Komiteed koosnevad poolte esindajatest. Kumbki pool tagab, et nende esindajatel komiteedes on asjakohane oskusteave arutlusele olevates küsimustes.
6. Kaubanduspartnerluse komiteed juhivad ühiselt kaubandusega seotud küsimuste eest vastutav liidu juhtiv esindaja ja Ühendkuningriigi esindaja või nende määratud isikud. Komitee tuleb kokku liidu või Ühendkuningriigi taotlusel ja igal juhul vähemalt kord aastas ning määrab vastastikusel kokkuleppel kindlaks oma koosolekute ajakava ja päevakorra.
7. Kaubanduse erikomiteesid ja erikomiteesid juhivad ühiselt liidu esindaja ja Ühendkuningriigi esindaja. Kui käesoleva lepinguga ei ole ette nähtud teisiti või kui kaaseesistujad ei otsusta teisiti, tulevad erikomiteed kokku vähemalt kord aastas.
8. Komiteed määravad oma koosolekute ajakava ja päevakorra kindlaks vastastikusel kokkuleppel.
9. Komiteede tööd reguleerib 1. lisas sätestatud töökord.
10. Erandina lõikest 9 võib komitee võtta vastu oma töökorra, mis reguleerib tema tööd, ja seda hiljem muuta.

ARTIKKEL 9

Töörühmad

1. Käesolevaga luakse järgmised töörühmad:
 - a) tehniliste kaubandustõketega tegeleva kaubanduse erikomisjoni alluvuses mahepõllumajanduslike toodete töörühm;
 - b) tehniliste kaubandustõketega tegeleva kaubanduse erikomisjoni alluvuses mootorsõidukite ja nende osade töörühm;
 - c) tehniliste kaubandustõketega tegeleva kaubanduse erikomisjoni alluvuses ravimite töörühm;
 - d) sotsiaalkindlustuse koordineerimise erikomitee alluvuses sotsiaalkindlustuse koordineerimise töörühm.
2. Töörühmad aitavad komiteede alluvuses komiteesid nende ülesannete täitmisel ning eelkõige valmistavad ette komiteede tööd ja täidavad neile viimaste poolt määratud ülesandeid.
3. Töörühmadesse kuuluvad liidu ja Ühendkuningriigi esindajad ning neid juhivad ühiselt liidu esindaja ja Ühendkuningriigi esindaja.

4. Töörühmad lepivad vastastikku kokku oma kodukorra, koosolekute ajakava ja päevakorra.

ARTIKKEL 10

Otsused ja soovitused

1. Partnerlusnõukogu või vajaduse korral komitee vastu võetud otsused on pooltele ning kõigile käesoleva lepingu ja selle lisalepingute alusel loodud organitele, sealhulgas kuuenda osa I jaotises osutatud vahekohtule siduvad. Soovitused ei ole siduvad.
2. Partnerlusnõukogu või vajaduse korral komitee võtab vastu otsuseid ja annab soovitusi vastastikusel kokkuleppel.

ARTIKKEL 11

Parlamentaarne koostöö

1. Euroopa Parlament ja Ühendkuningriigi parlament võivad partnerluse kohta arvamuste vahetamise foorumina moodustada Euroopa Parlamendi ja Ühendkuningriigi parlamendi liikmetest koosneva parlamentaarse partnerlusassamblee.

2. Pärast parlamentaarse partnerlusassamblee asutamist
 - a) võib parlamentaarne partnerlusassamblee nõuda partnerlusnõukogult asjakohast teavet käesoleva lepingu ja selle lisalepingute rakendamise kohta ning partnerlusnõukogu esitab seejärel assambleele nõutud teabe;
 - b) teavitatakse teda partnerlusnõukogu otsustest ja soovitudest ning
 - c) võib ta anda partnerlusnõukogule soovitusi.

ARTIKKEL 12

Kodanikuühiskonna osalemine

Pooled konsulteerivad kodanikuühiskonnaga käesoleva lepingu ja selle lisalepingute rakendamise üle, eelkõige artiklites 13 ja 14 osutatud sisenõuanderühmade ja kodanikuühiskonnaga suhtlemise kaudu.

ARTIKKEL 13

Sisenõuanderühmad

1. Kumbki pool konsulteerib käesoleva lepingu ja selle lisalepingutega hõlmatud küsimustes uu(te) või olemasoleva(te) sisenõuanderühma(de)ga, milles peavad olema esindatud sõltumatud kodanikuühiskonna organisatsioonid, sealhulgas vabaühendused, ettevõtjate ja tööandjate organisatsioonid ning ametiühingud, kes tegelevad majanduse, kestliku arengu, sotsiaal-, inimõiguste, keskkonna- ja muude küsimustega. Kumbki pool võib oma sisenõuanderühma või -rühmad kokku kutsuda erinevates koosseisudes, et arutada käesoleva lepingu või selle lisalepingute eri sätete rakendamist.
2. Kumbki pool võtab arvesse oma sisenõuanderühma või -rühmade esitatud seisukohti või soovitusi. Kummagi poole esindajad püüavad oma vastava sisenõuanderühma või -rühmadega konsulteerida vähemalt kord aastas. Kohtumisi võib korraldada virtuaalselt.
3. Selleks et suurendada üldsuse teadlikkust sisenõuanderühmadest, püüab kumbki pool avaldada nimekirja organisatsioonidest, kes osalevad tema sisenõuanderühmas või -rühmades, ja selle rühma või nende rühmade kontaktpunkti.
4. Pooled edendavad oma sisenõuanderühmade vahelist suhtlust, sealhulgas vahetades võimaluse korral oma sisenõuanderühmade liikmete kontaktandmeid.

ARTIKKEL 14

Kodanikuühiskonna foorum

1. Pooled hõlbustavad kodanikuühiskonna foorumi korraldamist, et pidada dialogi teise osa rakendamise üle. Partnerlusnõukogu võtab vastu foorumi korraldamise tegevussuunised.
2. Kodanikuühiskonna foorum tuleb kokku vähemalt kord aastas, kui pooled ei lepi kokku teisiti. Kodanikuühiskonna foorum võib kohtuda virtuaalselt.
3. Kodanikuühiskonna foorum on osalemiseks avatud poole territooriumil asutatud sõltumatutele kodanikuühiskonna organisatsioonidele, sealhulgas artiklis 13 osutatud sisenõuanderühmade liikmetele. Kumbki pool edendab tasakaalustatud esindatust, mis hõlmab muu hulgas majandus-, kestliku arengu, sotsiaal-, inimõiguste, keskkonna- ja muudes küsimustega tegelevaid vabaühendusi, ettevõtjaid ja tööandjate organisatsioone ning ametiühinguid.

TEINE OSA

KAUBANDUS, TRANSPORT, KALANDUS JA MUUD KOKKULEPPED

ESIMENE RUBRIIK

KAUBANDUS

I JAOTIS

KAUBAVAHEATUS

1. PEATÜKK

VÕRDNE KOHTLEMINE JA KAUPADE TURULEPÄÄS (SEALHULGAS KAUBANDUSE
KAITSEMEETMED)

ARTIKKEL 15

Eesmärk

Käesoleva peatüki eesmärk on lihtsustada poolte vahel kaubavahetust ja säilitada liberaliseeritud kaubavahetus vastavalt käesoleva lepingu sätetele.

ARTIKKEL 16

Kohaldamisala

Kui ei ole sätestatud teisiti, kohaldatakse käesolevat peatükki poole kaupadega kauplemise suhtes.

ARTIKKEL 17

Mõisted

Käesolevas peatükis kasutatakse järgmisi mõisteid:

- a) „konsulaartehingud“ – menetlus, mille kaudu hangitakse eksportiva poole territooriumil või kolmanda isiku territooriumil asuva importiva poole konsulilt konsulaararve või konsulaarviisa faktuurarvele, päritolusertifikaadile, manifestile, kaubasaatjate ekspordideklaratsioonile või muule kauba impordiga seotud tollidokumendile;
- b) „tolliväärtuse määramise leping“ – GATT 1994 VII artikli rakendamise leping;

- c) „eksporti litsentsimise protseduur“ – haldusmenetlus (olenemata sellest, kas seda nimetatakse litsentsimiseks või mitte), mida pool kasutab ekspordilitsentside väljastamiseks ning mille puhul nõutakse eksportivalt poolelt ekspordi eeltingimusena taotluse või muude dokumentide (lisaks tavaliselt tollivormistuseks vajalikele dokumentidele) esitamist asjaomasele haldusasutusele;
- d) „impordi litsentsimise protseduur“ – haldusmenetlus (olenemata sellest, kas seda nimetatakse litsentsimiseks või mitte), mida pool kasutab impordi litsentsimise korra rakendamiseks ning mille raames nõutakse importiva poole territooriumile importimise eeltingimusena taotluse või muude dokumentide esitamist, välja arvatud need, mida tavaliselt nõutakse tollivormistuseks;
- e) „päritolustaatusega kaup“ – kui ei ole sätestatud teisiti, siis kaup, mis vastab käesoleva jaotise 2. peatükis sätestatud päritolureeglitele;
- f) „tulemuslikkusnõue“ – nõue, mille kohaselt
- i) kaupa eksporditakse kindlaksmääratud koguse, väärtuse või protsendimäära ulatuses;
 - ii) impordilitsentsi välja andnud poole kaubad asendatakse imporditud kaupadega;
 - iii) impordilitsentsi kasutav isik ostab impordilitsentsi välja andnud poole territooriumil muid kaupu või eelistab omamaiselt toodetud kaupu;

- iv) impordilitsentsi kasutav isik toodab impordilitsentsi välja andnud poole territooriumil kaupu, millel on kindlaksmääratud koguse, väärtuse või protsendimäära ulatuses omamaine osalus, või
 - v) on mingil viisil seotud impordi mahu või väärtuse ekspordi mahu või väärtusega või välisvaluuta sissevoolu summaga;
- g) „ümbertöötatud kaup“ – HSi gruppidesse 32, 40, 84–90, 94 või 95 klassifitseeritud kaup,
- i) mis täielikult või osaliselt koosneb kasutatud kaupadest saadud osadest;
 - ii) millel on uute kaupadega võrreldes sarnane eeldatav eluiga ja toimivus ning
 - iii) millele antakse sama garantiikaitse, mida kohaldatakse selliste kaupade suhtes, kui need on uued, ning
- h) „parandamine“ – kauba igasugune töötlemine, mille eesmärk on parandada toimimispuudus või oluline kahjustus ning millega taastatakse kauba algne funktsioon või tagatakse kauba kasutamise tehniliste nõuete täitmine. Kauba parandamine hõlmab ennistamist ja hooldust, millega võib kaasneda kauba väärtuse suurenemine kõnealuse kauba algse funktsionaalsuse taastamise tõttu, kuid see ei hõlma toimingut või protsessi,
- i) mille tulemusena hävitatakse kauba põhiomadused või luuakse uus või kaubanduslikult erinev kaup;

- ii) millega muudetakse lõpetamata toodang valmistoodanguks või
- iii) mida kasutatakse kauba tehnilise taseme parandamiseks või täiustamiseks.

ARTIKKEL 18

Kaupade klassifitseerimine

Käesoleva lepingu kohases pooltevahelises kaubanduses kasutatav kaupade klassifikatsioon esitatakse kummagi poole tariifinomenklatuuris kooskõlas harmoneeritud süsteemiga.

ARTIKKEL 19

Võrdne kohtlemine siseriiklikul maksustamisel ja reguleerimisel

Kumbki pool tagab teise poole kaupade võrdse kohtlemise vastavalt GATT 1994 (sh selle märkused ja lisasätted) III artiklile. Selleks inkorporeeritakse GATT 1994 (sh selle märkused ja lisasätted) III artikkel käesolevasse lepingusse ning muudetakse *mutatis mutandis* selle osaks.

ARTIKKEL 20

Transiidivabadus

Kumbki pool tagab transiitliikluse teise poole või kolmanda riigi territooriumile või territooriumilt transiidivabaduse läbi oma territooriumi mööda teid, mis on rahvusvaheliseks transiidiks kõige mugavamad. Selleks inkorporeeritakse GATT 1994 (sh selle märkused ja lisasätted) V artikkel käesolevasse lepingusse ning muudetakse *mutatis mutandis* selle osaks. Pooled mõistavad, et GATT 1994 V artikkel hõlmab energiakaupade liikumist muu hulgas torujuhtmete või elektrivõrkude kaudu.

ARTIKKEL 21

Tollimaksude keelamine

Kui käesolevas lepingus ei ole sätestatud teisiti, on teiselt poolelt pärit kaupade suhtes tollimaksude kohaldamine keelatud.

ARTIKKEL 22

Eksporditollimaksud ja muud ekspordimaksud või -tasud

1. Pool ei või kehtestada ega jätta kehtima ühtegi tollimaksu, muud maksu ega muud tasu, mis on kehtestatud kauba teise poole territooriumile ekspordimisele või sellega seoses; ega ühtegi teisele poolele eksporditavalt kaubalt tasutavat siseriiklikku maksu või muud tasu, mis ületab maksu või tasu, mis on kehtestatud samasugustele kaupadele, kui need on ette nähtud omamaiseks tarbimiseks.
2. Käesoleva artikli kohaldamisel ei hõlma mõiste „muud tasud“ artikli 23 kohaselt lubatud lõive ja muid tasusid.

ARTIKKEL 23

Tasud ja formaalsused

1. Lõivud ja muud tasud, mille pool on kehtestanud teise poole kauba impordile või ekspordile või mis on nendega seotud, ei tohi olla suuremad osutatud teenuste ligilähedasest maksumusest ega või kujutada endast kodumaiste kaupade kaudset kaitset ega maksuotstarbelist impordi- või ekspordimaksu. Kumbki pool ei kehtesta impordile või ekspordile või nendega seoses lõive ega muid tasusid väärtuse alusel.

2. Kumbki pool võib kehtestada tasusid või nõuda kulude hüvitamist üksnes juhul, kui osutatakse konkreetseid teenuseid, eelkõige, kuid mitte ainult, järgmisi teenuseid:
- a) tolli personali kohalolu väljaspool tolliasutuse ametlikke lahtiolekuaegu või väljaspool tolliasutuse tööruume, kui selleks on esitatud taotlus;
 - b) analüüsid või eksperdiaruanded kauba kohta ja postimaksud kauba tagastamise eest taotlejale, eelkõige otsuste puhul, mis on seotud siduva teabega või teabe andmisega tollialaste õigusnormide kohaldamise kohta;
 - c) kauba läbivaatamine või proovide või näidiste võtmine tõendamise eesmärgil või kauba hävitamine, kui sellega kaasnevad muud kulud kui tollitöötajate kasutamisega seotud kulud, ning
 - d) erakorralised kontrollimeetmed, kui need on vajalikud kauba laadi või võimaliku ohu tõttu.
3. Kumbki pool avaldab ametliku veebisaidi kaudu viivitamata kõik tasud ja lõivud, mis ta on kehtestanud seoses impordi või ekspordiga, viisil, mis võimaldab valitsustel, kauplejatel ja teistel huvitatud isikutel nendega tutvuda. See teave peab sisaldama osutatava teenuse eest võetava tasu või lõivu kehtestamise põhjust, vastutavat asutust, kohaldatavaid tasusid ja lõive ning makse tegemise aega ja viisi. Uusi või muudetud lõive ja tasusid ei või kehtestada enne, kui käesoleva lõike kohane teave on avaldatud ja hõlpsasti kättesaadavaks tehtud.

4. Kumbki pool ei nõua teise poole kauba impordi puhul konsulaartehinguid ega nendega seotud lõive ega tasusid.

ARTIKKEL 24

Parandatud kaubad

1. Kumbki pool ei kohalda tollimaksu kauba suhtes, olenemata selle päritolust, mis siseneb uuesti poole territooriumile pärast seda, kui kaup on ajutiselt eksporditud tema territooriumilt teise poole territooriumile parandamiseks.
2. Lõiget 1 ei kohaldata tollilattu või vabakaubanduspiirkonda või sarnase staatuse alusel imporditud kauba suhtes, mis eksporditakse seejärel parandamiseks, kuid mida ei reimpordita tollilattu, vabakaubanduspiirkonda või sarnase staatusega piirkondadesse.
3. Sõltumata kauba päritolust ei kohalda kumbki pool tollimaksu kauba suhtes, mis imporditakse ajutiselt teise poole territooriumilt remondi eesmärgil.

ARTIKKEL 25

Ümbertöötatud kaubad

1. Kumbki pool ei kohalda teise poole ümbertöötatud kaupade suhtes korda, mis on ebasoodsam kui see, mida ta kohaldab samaväärsete uute kaupade suhtes.
2. Ümbertöötatud kaupade impordi- ja ekspordikeeldude või -piirangute suhtes kohaldatakse artiklit 26. Kui pool võtab vastu või jätab kehtima kasutatud kaupade suhtes impordi- ja ekspordikeelud või -piirangud, ei kohalda ta neid meetmeid ümbertöötatud kaupade suhtes.
3. Pool võib nõuda, et ümbertöötatud kaubad tuleb tema territooriumil turustamiseks või müügiks identifitseerida ümbertöötatud kaupadena ning et need peavad vastama kõigile kohaldatavatele tehnilistele nõuetele, mida kohaldatakse samaväärsete uute kaupade suhtes.

ARTIKKEL 26

Impordi- ja ekspordipiirangud

1. Kumbki pool ei kehtesta ega jäta kehtima teise poole kauba impordi suhtes ega teise poole territooriumile suunatud kauba ekspordi või ekspordiks müügi suhtes keelde ega piiranguid, mis ei ole kooskõlas GATT 1994 (sh selle märkused ja lisasätted) XI artikliga. Selleks inkorporeeritakse GATT 1994 (sh selle märkused ja lisasätted) XI artikkel käesolevasse lepingusse ning muudetakse *mutatis mutandis* selle osaks.

2. Pool ei kehtesta ega jäta kehtima
 - a) ekspordi- ja impordihinna nõudeid, välja arvatud juhul, kui see on lubatud tasakaalustavate ja dumpinguvastaste tollimaksudega seotud korralduste ja kohustuste täitmise tagamiseks või
 - b) impordi litsentsimist, mis eeldab tulemuslikkusnõude täitmist.

ARTIKKEL 27

Impordi- ja ekspordimonopolid

Kumbki pool ei määra ega säilita ühtegi impordi- ega ekspordimonopoli. Käesoleva artikli kohaldamisel tähendab impordi- või ekspordimonopol ühe poole poolt teatavale üksusele antud ainuõigust või -volitust importida kaupa teiselt poolelt või eksportida kaupa teisele poolele.

ARTIKKEL 28

Impordi litsentsimise protseduurid

1. Kumbki pool tagab, et kõiki pooltevahelise kaubavahetuse suhtes kohaldatavaid impordi litsentsimise protseduureegleid kohaldatakse neutraalselt ning hallatakse ausalt, õiglaselt, mittediskrimineerivalt ja läbipaistvalt.

2. Pool kehtestab või säilitab litsentsimise korra teise poole territooriumilt tema territooriumile importimise tingimusena üksnes juhul, kui halduseesmärgi saavutamiseks ei ole mõistlikult võimalik kasutada muid asjakohaseid menetlusi.
3. Kumbki pool ei kehtesta ega säilita impordi mitteautomaatse litsentsimise protseduure, välja arvatud juhul, kui see on vajalik käesoleva lepinguga kooskõlas oleva meetme rakendamiseks. Pool, kes kehtestab impordi mitteautomaatse litsentsimise protseduuri, märgib selgelt ära selle protseduuri kaudu rakendatava meetme.
4. Kumbki pool kehtestab impordi litsentsimise protseduuri ja haldab seda kooskõlas WTO impordi litsentsimise lepingu (edaspidi „impordi litsentsimise leping“) artiklitega 1–3. Selleks inkorporeeritakse impordi litsentsimise lepingu artiklid 1–3 käesolevasse lepingusse ja muudetakse *mutatis mutandis* selle osaks.
5. Pool, kes kehtestab impordi litsentsimise protseduuri või muudab seda, teeb kogu asjakohase teabe kättesaadavaks ametlikul veebisaidil. See teave tehakse võimaluse korral kättesaadavaks vähemalt 21 päeva enne uue või muudetud litsentsimisprotseduuri kohaldamise kuupäeva ja igal juhul mitte hiljem kui nimetatud kuupäeval. See teave peab sisaldama impordi litsentsimise lepingu artikli 5 kohaselt nõutavaid andmeid.
6. Teise poole taotluse korral esitab pool viivitamata kogu asjakohase teabe impordi litsentsimise protseduuride kohta, mille ta kavatseb kehtestada või säilitada, sealhulgas impordi litsentsimise lepingu artiklites 1–3 osutatud teabe.

7. Suurema selguse huvides olgu märgitud, et ükski käesoleva artikli säte ei kohusta poolt andma impordilitsentsi ega takista poolt täitmast oma kohustusi, mis tulenevad ÜRO Julgeolekunõukogu resolutsioonidest või mitmepoolsetest massihävitusrelvade leviku tõkestamise kokkulepetest ja impordikontrolli kokkulepetest.

ARTIKKEL 29

Ekspordi litsentsimise protseduurid

1. Kumbki pool avaldab igasuguse uue ekspordi litsentsimise protseduuri või senise ekspordi litsentsimise protseduuri muudatused viisil, mis võimaldab valitsustel, kauplejatel ja teistel huvitatud isikutel nendega tutvuda. Selline avaldamine toimub võimaluse korral 45 päeva enne protseduuri või muudatuse jõustumist ja igal juhul hiljemalt protseduuri või muudatuse jõustumise kuupäeval, ning kui see on asjakohane, tehakse seda asjakohastel valitsuse veebisaitidel.
2. Ekspordi litsentsimise protseduuride avaldamisel tuleb esitada järgmine teave:
 - a) tekst poole ekspordi litsentsimise protseduuride kohta või muudatuste kohta, mida pool nendes protseduurides teeb;
 - b) kaubad, mille suhtes iga litsentsimisprotseduuri kohaldatakse;

- c) iga protseduuri kohta litsentsi taotlemise menetluse kirjeldus ja kriteeriumid, millele taotleja peab vastama, et tal oleks õigus litsentsi taotleda, näiteks tegevusloa omamine, investeringu tegemine või säilitamine või poole territooriumil teatava ettevõtte vormis tegutsemine;
- d) kontaktpunkt või -punktid, kust huvitatud isikud saavad lisateavet ekspordilitsentsi saamise tingimuste kohta;
- e) haldusorgan või -organid, kellele taotlus või muu asjakohane dokumentatsioon tuleb esitada;
- f) ekspordi litsentsimise protseduuri kaudu rakendava(te) meetme(te) kirjeldus;
- g) ajavahemik, mille jooksul iga ekspordi litsentsimise protseduur kehtib, välja arvatud juhul, kui protseduur jääb jõusse kuni selle tühistamise või muutmiseni uues väljaandes;
- h) kui pool kavatseb ekspordikvoodi haldamiseks kasutada litsentsimisprotseduuri, siis kvoodi üldkogus ja vajaduse korral väärtus ning kvoodi avamise ja sulgemise kuupäevad, ning
- i) võimalikud vabastused või erandid, mis asendavad ekspordilitsentsi saamise nõuet, see, kuidas neid vabastusi või erandeid taotleda või kasutada, ning nende andmise kriteeriumid.

3. Kumbki pool teatab 45 päeva jooksul pärast käesoleva lepingu jõustumist teisele poolele oma kehtivatest ekspordi litsentsimise protseduuridest. Kumbki pool teavitab teist poolt kõigist uuest ekspordi litsentsimise protseduuridest ja kehtivatesse ekspordi litsentsimise protseduuridesse tehtud muudatustest 60 päeva jooksul alates nende avaldamisest. Teade peab sisaldama viidet allikatele, kus on avaldatud lõike 2 alusel nõutud teave, ja vajaduse korral asjaomaste valitsuse veebisaitide aadresse.

4. Suurema selguse huvides olgu märgitud, et ükski käesoleva artikli säte ei kohusta poolt andma ekspordilitsentsi ega takista poolt täitmast oma kohustusi, mis tulenevad ÜRO Julgeolekunõukogu resolutsioonidest ning mitmepoolsetest massihävitusrelvade leviku tõkestamise kokkulepetest ja ekspordikontrolli kokkulepetest, sealhulgas Wassenaari kokkuleppest tavarelvastuse ning kahesuguse kasutusega kaupade ja tehnoloogiate ekspordikontrolli kohta, Austraalia grupist, tuumatarneriikide grupist ja raketitehnoloogia kontrollirežiimist, ega kehtestamast, säilitamast või rakendamast sõltumatuid sanktsioone.

ARTIKKEL 30

Tolliväärtuse määramine

Kumbki pool määrab tema territooriumile imporditud teise poole kaupade tolliväärtuse vastavalt GATT 1994 VII artiklile ja tolliväärtuse määramise lepingule. Selleks inkorporeeritakse GATT 1994 (sh selle märkused ja lisasätted) VII artikkel ning tolliväärtuse määramise lepingu (sh tõlgendusmärkused) artiklid 1–17 käesolevasse lepingusse ning muudetakse *mutatis mutandis* selle osaks.

ARTIKKEL 31

Soodustuste kasutamine

1. Käesoleva lepingu toimimise jälgimiseks ja soodustuste kasutamise määrade arvutamiseks vahetavad pooled igal aastal impordistatistikat kümneaastase ajavahemiku jooksul, mis algab üks aasta pärast käesoleva lepingu jõustumist. Kui kaubanduspartnerluse komitee ei otsusta teisiti, pikendatakse seda ajavahemikku automaatselt viie aasta võrra ja seejärel võib kaubanduspartnerluse komitee otsustada seda veelgi pikendada.
2. Impordistatistika vahetamine hõlmab andmeid kõige viimase aasta kohta, mille andmed on kättesaadavad, sealhulgas väärtust ja vajaduse korral mahtu tariifirea tasandil teise poole nende kaupade impordi puhul, mille suhtes kohaldatakse käesoleva lepingu kohast sooduskohtlemist, ja nende kaupade puhul, mille suhtes ei kohaldata sooduskohtlemist.

ARTIKKEL 32

Kaubanduse kaitsemeetmed

1. Pooled kinnitavad oma õigusi ja kohustusi, mis tulenevad GATT 1994 VI artiklist, dumpinguvastasest lepingust, WTO subsiidiumide ja tasakaalustusmeetmete lepingust, GATT 1994 XIX artiklist, kaitsemeetmete lepingust ja põllumajanduslepingu artiklist 5.

2. Käesoleva jaotise 2. peatükki ei kohaldata dumpinguvastaste, tasakaalustavate ja kaitsemeetmetega seotud uurimiste ja meetmete suhtes.
3. Kumbki pool kohaldab dumpinguvastaseid ja tasakaalustusmeetmeid kooskõlas dumpinguvastase lepingu ja subsiidiumide ja tasakaalustusmeetmete lepingu nõuetega ning õiglase ja läbipaistva menetluse kohaselt.
4. Igale huvitatud isikule antakse võimalus kaitsta dumpinguvastaste ja tasakaalustusmeetmete uurimise¹ ajal igati oma huve, tingimusel et see ei põhjusta uurimises põhjendamatuid viivitusi.
5. Kummagi poole uurimisasutus võib kooskõlas poole õigusega kaaluda, kas kehtestatava dumpinguvastase või tasakaalustava tollimaksu summa vastab kogu dumpingumarginaalile või subsiidiumi kogusummale või on sellest väiksem.
6. Kummagi poole uurimisasutus võib kooskõlas poole õigusega kaaluda, kas dumpinguvastase või tasakaalustava tollimaksu kehtestamine ei ole avalikes huvides.
7. Pooled ei tohi kehtestada või jätta kehtima sama kauba suhtes samal ajal
 - a) põllumajanduslepingu artikli 5 kohast meetet ega
 - b) GATT 1994 XIX artikli ja kaitsemeetmete lepingu kohast meetet.

¹ Käesoleva artikli kohaldamisel määratletakse huvitatud pooled dumpinguvastase lepingu artikli 6 lõike 11 ning WTO subsiidiumide ja tasakaalustusmeetmete lepingu artikli 12 lõike 9 kohaselt.

8. Käesoleva artikli lõigete 1–6 suhtes ei kohaldata kuuenda osa I jaotist.

ARTIKKEL 33

Olemasolevate WTO tariifikvootide kasutamine

1. Ühelt poolelt pärit tooteid ei või importida teise poole territooriumile olemasolevate WTO tariifikvootide alusel, nagu need on määratletud lõikes 2. See hõlmab tariifikvoote, mis on poolte vahel jaotatud vastavalt GATTi XXVIII artikli kohastele läbirääkimistele, mille Euroopa Liit on algatanud WTO dokumendiga G/SECRET/42/Add.2 ja Ühendkuningriik WTO dokumendiga G/SECRET/44, ning mis on sätestatud kummagi poole vastavates siseriiklikes õigusaktides. Käesoleva artikli kohaldamisel määratakse toodete päritolustaatus kindlaks importiva poole territooriumil kohaldatavate mittedooduspäritolureeglite alusel.

2. Lõike 1 kohaldamisel tähendavad „olemasolevad WTO tariifikvoodid“ tariifikvoote, mis on Euroopa Liidu WTO kontsessioonid, mis sisalduvad GATT 1994 kohase EL 28 kontsessioonide ja kohustuste loendi projektis, mis on WTO-le esitatud dokumendis G/MA/TAR/RS/506, mida on muudetud dokumentidega G/MA/TAR/RS/506/Add.1 ja G/MA/TAR/RS/506/Add.2.

ARTIKKEL 34

Meetmed tollialaste õigusaktide rikkumise või nendest kõrvalehoidmise korral

1. Pooled teevad koostööd, et ennetada, avastada ja tõkestada tollialaste õigusaktide rikkumisi või nende õigusaktide täitmisest kõrvalehoidmist, kooskõlas kohustustega, mis neil on käesoleva jaotise 2. peatüki ja tolliküsimustes vastastikuse haldusabi andmist käsitleva protokollil alusel. Kumbki pool võtab Ühendkuningriigi või liidu tolliterritooriumile sisenevate kaupade suhtes tollimaksude kehtestamisel sobilikud ja võrreldavad meetmed, et kaitsta enda ja teise poole finantshuve.
2. Kui nõudeid täitvatele kauplejatele on võimalik teha lõike 7 alusel tagasiulatuvalt erand, võib pool lõigetes 3 ja 4 sätestatud korras ajutiselt peatada asjaomas(t)e too(de)te sooduskohtlemise, kui
 - a) pool on objektiivse, veenva ja kontrollitava teabe põhjal järeldanud, et tollialaseid õigusakte on ulatuslikult rikutud või neist on ulatuslikult kõrvale hoitud, ning
 - b) teine pool keeldub korduvalt ja põhjendamatult lõikes 1 osutatud kohustustest või ei täida neid.
3. Pool, kes on teinud järelduse, nagu on osutatud lõikes 2, teavitab sellest kaubanduspartnerluse komiteed ja alustab teise poolega kaubanduspartnerluse komitees konsultatsioone, et jõuda mõlemat poolt rahuldava lahenduseni.

4. Kui pooled ei jõua mõlemat poolt rahuldava lahenduse suhtes kokkuleppele kolme kuu jooksul pärast teavitamise kuupäeva, võib järelduse teinud pool otsustada ajutiselt peatada asjaomas(t)e too(de)te sooduskohtlemise. Sellisel juhul teatab järelduse teinud pool kaubanduspartnerluse komiteele viivitamata ajutisest peatamisest, sealhulgas sellest, kui pika aja jooksul ta plaanib ajutist peatamist kohaldada.

5. Ajutist peatamist kohaldatakse üksnes sellise ajavahemiku jooksul, mil see on vajalik rikkumise või kõrvalehoidmise tõkestamiseks ja asjaomase poole finantshuvide kaitsmiseks, ning igal juhul mitte kauem kui kuue kuu jooksul. Asjaomane pool jälgib olukorda ja kui ta leiab, et ajutine peatamine ei ole enam vajalik, lõpetab ta selle enne kaubanduspartnerluse komiteele teatatud ajavahemiku lõppu. Kui peatamise tinginud olukord ei ole kaubanduspartnerluse komiteele teatatud ajavahemiku lõpus muutunud, võib asjaomane pool otsustada peatamist pikendada. Peatamise korral toimuvad kaubanduspartnerluse komitees korrapärased konsultatsioonid.

6. Kumbki pool avaldab vastavalt oma sisemenetlustele importijatele suunatud teadaanded lõigetes 4 ja 5 osutatud ajutise peatamisega seotud otsuste kohta.

7. Olenemata lõikest 4, kui importija suudab importiva poole tollile tõendada, et asjaomased tooted vastavad täielikult importiva poole tollialastele õigusaktidele, käesoleva lepingu nõuetele ja muudele asjakohastele ajutise peatamisega seotud tingimustele, mille importiv pool on kehtestanud kooskõlas oma õigusnormidega, lubab importiv pool importijal taotleda sooduskohtlemist ja nõuda tagasi kõik toodete importimisel kohaldatavaid soodustariife ületavad tasutud tollimaksud.

ARTIKKEL 35

Haldusvigade menetlemine

Pädevate asutuste süstemaatiliste vigade või probleemide korral ekspordi soodussüsteemi nõuetekohasel haldamisel, eelkõige seoses käesoleva jaotise 2. peatüki või tolliküsimustes vastastikuse haldusabi andmist käsitleva protokolliga kohaldamisega, ning kui need vead või probleemid toovad kaasa imporditollimaksudega seotud tagajärgi, võib pool, keda need tagajärjed mõjutavad, paluda kaubanduspartnerluse komiteel uurida võimalust võtta olukorra lahendamiseks vajaduse korral vastu otsused.

ARTIKKEL 36

Kultuuriväärtused

1. Pooled teevad koostööd, et hõlbustada poole territooriumilt ebaseaduslikult välja viidud kultuuriväärtuste tagastamist, võttes arvesse 17. novembril 1970 Pariisis allkirjastatud UNESCO kultuuriväärtuste ebaseadusliku sisseveo, väljaveo ja omandiõiguse üleandmise keelamise ning ärahoidmise abinõude konventsioonis sätestatud põhimõtteid.

2. Käesolevas artiklis kasutatakse järgmisi mõisteid:
 - a) „kultuuriväärtus“ – ese, mis on kummagi poole asjakohaste normide ja menetluste kohaselt liigitatud või määratletud kunstilise, ajaloolise ja arheoloogilise väärtusega rahvusliku rikkusena, ning
 - b) „poole territooriumilt ebaseaduslikult välja viidud“ –
 - i) kultuuriväärtus on poole territooriumilt välja viidud 1. jaanuaril 1993 või pärast seda, rikkudes selle poole norme rahvusliku rikkuse kaitse kohta või poole norme kultuuriväärtuste ekspordi kohta või
 - ii) kultuuriväärtust ei ole tagastatud seadusliku ajutise väljaviimise perioodi lõpuks 1. jaanuaril 1993 või pärast seda või on rikutud muud sellise ajutise väljaviimise tingimust.
3. Poolte pädevad asutused teevad omavahel koostööd eelkõige järgmiselt:
 - a) teavitavad teist poolt, kui nende territooriumil leitakse kultuuriväärtus ja on alust arvata, et see kultuuriväärtus on teise poole territooriumilt ebaseaduslikult välja viidud;
 - b) menetlevad teise poole sellise kultuuriväärtuse tagastamise taotlusi, mis on teise poole territooriumilt ebaseaduslikult välja viidud;

- c) hoiavad vajalike ajutiste meetmete abil ära igasuguse tegevuse sellise kultuuriväärtuse tagastamisest kõrvalehoidmiseks ning
 - d) võtavad kõik vajalikud meetmed teise poole territooriumilt ebaseaduslikult välja viidud kultuuriväärtuse füüsiliseks säilitamiseks.
4. Kumbki pool määrab kontaktpunkti, kes vastutab teise poole kontaktpunktiga suhtlemise eest käesolevast artiklist tulenevates küsimustes, sealhulgas seoses lõike 3 punktides a ja b osutatud teadete ja taotlustega.
5. Poolte kavandatav koostöö hõlmab vajadust mööda poolte tolliasutusi, kes vastutavad kultuuriväärtuste ekspordiprotseduuride haldamise eest.
6. Käesoleva artikli suhtes ei kohaldata kuuenda osa I jaotist.

2. PEATÜKK

PÄRITOLUREEGLID

1. JAGU

PÄRITOLUREEGLID

ARTIKKEL 37

Eesmärk

Käesoleva peatüki eesmärk on kehtestada sätteid, mille kohaselt määratakse kindlaks kaupade päritolu, et kohaldada käesoleva lepingu kohast tariifset sooduskohtlemist, ja milles sätestatakse sellega seotud päritolumenetlused.

ARTIKKEL38

Mõisted

Käesolevas peatükis kasutatakse järgmisi mõisteid:

- a) „klassifikatsioon“ – toote või materjali klassifitseerimine harmoneeritud süsteemi teatavasse gruppi, rubriiki või alamrubriiki;

- b) „kaubasaadetiis“ – tooted, mis saadetakse samal ajal ühelt eksportijalt ühele kaubasaajale või mis saadetakse eksportijalt kaubasaajale üheainsa veodokumendi alusel või selle dokumendi puudumisel üheainsa kaubaarve alusel;
- c) „eksportija“ – pooleks olevas riigis asuv isik, kes ekspordib või toodab päritolustaatusega toodet kooskõlas asjaomase poole õigusnormides sätestatud nõuetega ja kes koostab päritolukinnituse;
- d) „importija“ – isik, kes impordib päritolustaatusega toodet ja kes taotleb selleks tariifset sooduskohndlemist;
- e) „materjal“ – kõik ained, sealhulgas komponendid, koostisained, tooraine või osad, mida kasutatakse toote tootmisel;
- f) „päritolustaatuseta materjal“ – materjal, mis käesoleva peatüki kohaselt ei ole päritolustaatusega materjal, sealhulgas materjal, mille päritolustaatus ei ole võimalik kindlaks teha;
- g) „toode“ – tootmise tulemusel saadud toode, isegi kui see on ette nähtud hiljem mõne teise toote valmistamisel materjalina kasutamiseks;
- h) „tootmine“ – iga liiki töö või töötlemine, kaasa arvatud komplekteerimine.

ARTIKKEL 39

Üldnõuded

1. Kui pool kohaldab vastavalt käesolevale lepingule teise poole päritolustaatusega kauba suhtes tariifset sooduskohtlemist, tingimusel et tooted vastavad kõigile käesolevas peatükis kehtestatud kohaldatavatele nõuetele, käsitatakse teise poole päritolustaatusega kaubana järgmisi tooteid:

- a) täielikult selle poole territooriumil saadud tooted artikli 41 tähenduses;
- b) tooted, mis on toodetud selle poole territooriumil üksnes selle poole päritolustaatusega materjalidest, ning
- c) selle poole territooriumil toodetud tooted, mis sisaldavad päritolustaatuseta materjale, tingimusel et need vastavad 3. lisas sätestatud nõuetele.

2. Kui toode on saanud päritolustaatuse, ei käsitata selle toote valmistamisel kasutatud päritolustaatuseta materjale päritolustaatuseta materjalidena, kui kõnealust toodet kasutatakse materjalina teise toote tootmisel.

3. Päritolustaatuse saamise nõuded peavad olema Ühendkuningriigis või liidus katkestusteta täidetud.

ARTIKKEL 40

Päritolu kumulatsioon

1. Poolelt pärinevat toodet käsitatakse teiselt poolelt pärinevana, kui seda toodet kasutatakse materjalina teise toote tootmisel kõnealuse teise poole territooriumil.
2. Päritolustaatuseta materjalist toodete valmistamist kummagi poole territooriumil võib arvesse võtta selle kindlakstegemisel, kas asjaomase toote puhul on tegemist teise poole territooriumilt pärit tootega või mitte.
3. Lõikeid 1 ja 2 ei kohaldata, kui teise poole territooriumil toimuv tootmine ei ole artiklis 43 osutatud toimingutest ulatuslikum.
4. Selleks et eksportija saaks täita käesoleva artikli lõikes 2 osutatud toote kohta päritolukinnituse, millele on osutatud artikli 54 lõike 2 punktis a, peab eksportija saama tarnijalt 6. lisas sätestatud tarnija deklaratsiooni või muu samaväärse dokumendi, mis sisaldab sama teavet ja kirjeldab asjaomaseid päritolustaatuseta materjale piisavalt üksikasjalikult, nii et neid on võimalik identifitseerida.

ARTIKKEL 41

Täielikult saadud tooted

1. Järgmisi tooteid käsitatakse täielikult ühe poole territooriumil saadud toodetena:
 - a) nende pinnasest ja merepõhjast kaevandatud mineraalsed maavarad;
 - b) seal kasvatatud või koristatud taimed ning taimsed tooted;
 - c) seal sündinud ja kasvatatud elusloomad;
 - d) seal kasvatatud elusloomadest saadud tooted;
 - e) seal sündinud ja kasvatatud tapetud loomadest saadud tooted;
 - f) seal toimunud jahi ja kalapüügi saadused;
 - g) seal vesiviljelusest saadud tooted, kui veorganismid, sealhulgas kalad, molluskid, koorikloomad ja muud veeselgrootud ja veetaimed, on kasvatatud seemnevarust, nagu munad, maimud, vastsed, tähnikud ja noorlõhed või muud suguküpsuse-eelses ja vastsejärgses arenguetapis olevad kalad, sekkudes seejuures tootmise suurendamiseks kasvatusprotsessi korrapärase varude täiendamise, toitmise ja röövlomade eest kaitsmise teel;

- h) merekalapüügisaadused ja muud saadused, mille poole laev on väljaspool territoriaalmerd püüdnud;
 - i) poole kalatöötlemislaeva pardal üksnes punktis h osutatud saadustest valmistatud tooted;
 - j) merepõhjast või selle aluspinnasest väljaspool territoriaalmerd kaevandatud tooted, tingimusel et poolel on õigus sellist merepõhja või selle aluspinnast kasutada või töödelda;
 - k) sealse tootmistegevuse jäätmed ja jäägid;
 - l) seal kogutud kasutatud toodetest saadud jäätmed ja jäägid, tingimusel et need tooted sobivad ainult toorainete taaskasutamiseks;
 - m) tooted, mis on seal toodetud üksnes punktides a–l nimetatud saadustest ja toodetest.
2. Lõike 1 punktides h ja i osutatud mõisted „poole laev“ ja „poole kalatöötlemislaev“ tähendavad laeva ja kalatöötlemislaeva, mis
- a) on registreeritud liikmesriigis või Ühendkuningriigis;
 - b) sõidab liikmesriigi või Ühendkuningriigi lipu all ning

- c) vastab ühele järgmistest tingimustest:
- i) kuulub vähemalt 50 % ulatuses liikmesriigi või Ühendkuningriigi kodanikele või
 - ii) kuulub juriidilistele isikutele, millest
 - A) igäihe peakontor ja peamine tegevuskoht on liidus või Ühendkuningriigis ning
 - B) igäüks kuulub vähemalt 50 % ulatuses liikmesriigi või Ühendkuningriigi avalik-õiguslikele asutustele, kodanikele või juriidilistele isikutele.

ARTIKKEL 42

Lubatud kõrvalekalded

1. Kui toode ei vasta 3. lisas sätestatud nõuetele tulenevalt päritolustaatuseta materjali kasutamisest selle tootmisel, loetakse see toode siiski poolelt pärit tooteks, tingimusel et
- a) toodete tootmisel kasutatud harmoneeritud süsteemi gruppidesse 2 ja 4–24 klassifitseeritud päritolustaatuseta materjalide (v.a gruppi 16 klassifitseeritud töödeldud kalandustooted) kogumass ei ületa 15 % toote massist;

- b) kõigi muude toodete, välja arvatud harmoneeritud süsteemi gruppidesse 50–63 klassifitseeritud toodete, päritolustaatuseta materjalide koguväärtus ei ületa 10 % toote tehasehinnast, või
- c) harmoneeritud süsteemi gruppidesse 50–63 klassifitseeritud toodete puhul kohaldatakse 2. lisa märkustes 7 ja 8 sätestatud lubatud kõrvalekaldeid.

2. Lõiget 1 ei kohaldata, kui toote tootmisel kasutatud päritolustaatuseta materjalide väärtus või mass ületab päritolustaatuseta materjalide väärtuse või massi suhtes kehtestatud maksimummäära, mis on kindlaks määratud 3. lisa sätestatud nõuetes.

3. Käesoleva artikli lõiget 1 ei kohaldata toodete suhtes, mis on täielikult saadud poole territooriumil artikli 41 tähenduses. Kui 3. lisa nõutakse, et toote tootmiseks kasutatavad materjalid oleksid täielikult saadud ühes riigis või ühel territooriumil, siis kohaldatakse käesoleva artikli lõikeid 1 ja 2.

ARTIKKEL 43

Ebapiisav tootmine

1. Olenemata artikli 39 lõike 1 punktist c, ei käsitata toodet poolelt pärinevana, kui toote tootmine poole territooriumil hõlmab ainult ühte või mitut järgmist toimingut päritolustaatuse ta materjalidega:

- a) säilitustoimingud, nagu kuivatamine, külmutamine, soolvees hoidmine jms toimingud, mille ainus eesmärk on tagada toote hea seisundi säilimine selle vedamisel ja ladustamisel¹;
- b) pakkeüksuste osadeks jagamine ja koondamine;
- c) pesemine, puhastamine; tolmu, oksüidi, õli, värvi või muude kihtide eemaldamine;
- d) tekstiili ja tekstiiltoodete triikimine või pressimine;
- e) lihtsad värvimis- ja poleerimistööd;
- f) riisi koorimine ja osaline või täielik kroovimine; teravilja ja riisi poleerimine ja glaseerimine; riisi pleegitamine;

¹ Sellised säilitustoimingud nagu jahutamine, külmutamine ja õhutamine, peetakse punkti a tähenduses ebapiisavaks, samas kui selliseid toiminguid nagu marineerimine, kuivatamine või suitsutamine, mille eesmärk on anda tootele spetsiaalsed või eriomadused, ei peeta ebapiisavaks.

- g) suhkru toonimine või maitsestamine või tükkipressimine; tahke suhkru osaline või täielik jahvatamine;
- h) puuviljade, pähklite ja köögiviljade koorimine ja kividest puhastamine;
- i) teritamine, lihtlihvimine või -lõikamine;
- j) tuulamine, uhtmine, sortimine, klassifitseerimine, liigitamine, kokkusobitamine (kaasa arvatud kaupade komplekteerimine);
- k) lihtne klaas- või plastpudelitesse, plekkpurkidesse, kottidesse, karpidesse, kastidesse pakkimine, alustele jms kinnitamine ning kõik muu lihtne pakendamine;
- l) märkide, etikettide, logode ja muude eristusmärkide kinnitamine või trükkimine tootele või selle pakendile;
- m) ühte või mitut sorti toodete segamine; suhkru segamine mis tahes materjaliga;
- n) lihtne toodetele vee lisamine või toote lahjendamine vee või muu ainega, mis ei muuda oluliselt toote omadusi, või dehüdreerimine või denatureerimine;
- o) toote osade lihtne kokkupanemine terviktoote saamiseks või toodete osadekslammutamine;
- p) loomade tapmine.

2. Lõike 1 kohaldamisel käsitatakse toiminguid lihtsatena, kui nende tegemiseks ei ole vaja erioskusi ega spetsiaalselt toodetud või paigaldatud masinaid, aparate või seadmeid.

ARTIKKEL 44

Kvalifikatsiooniühik

1. Käesoleva peatüki kohaldamisel on kvalifikatsiooniühik see toode, mida käsitatakse harmoneeritud süsteemi järgi klassifitseerimisel põhiüksusena.
2. Kui kaubasaadeti koosneb mitmest identsest tootest, mis on klassifitseeritud samasse harmoneeritud süsteemi rubriiki, võetakse käesoleva peatüki sätete kohaldamisel arvesse iga toode.

ARTIKKEL 45

Pakkematerjal ja transporditaara

Pakkematerjali ja transporditaarat, mida kasutatakse toote kaitsmiseks selle veo käigus, ei võeta toote päritolustaatusel kindlakstegemisel arvesse.

ARTIKKEL 46

Pakkematerjal ja jaemüügitaara

Pakkematerjale ja taarat, millesse toode jaemüügiks pakendatakse, kui need on klassifitseeritud koos tootega, ei võeta toote päritolu määramisel arvesse, välja arvatud päritolustaatuseta materjalide väärtuse arvutamisel, kui toote suhtes kohaldatakse päritolustaatuseta materjalide maksimumväärtust vastavalt 3. lisale.

ARTIKKEL 47

Tarvikud, varuosad ja tööriistad

1. Tarvikuid, varuosi, tööriistu ja kasutusjuhendeid või muid teabematerjale käsitatakse koos asjaomase seadme, masina, aparaadi või sõidukiga ühe tootena, kui
 - a) need on klassifitseeritud ja tarnitakse koos tootega, kuid nende eest ei esitata eraldi arvet, ning
 - b) nende tüüp, kogus ja väärtus on selle toote puhul tavapärased.

2. Lõikes 1 osutatud tarvikuid, varuosi, tööriistu, kasutusjuhendeid või muid teabematerjale ei võeta toote päritolu määramisel arvesse, välja arvatud päritolustaatuseta materjalide maksimumväärtuse arvutamisel, kui toote suhtes kohaldatakse päritolustaatuseta materjalide maksimumväärtust, mis on sätestatud 3. lisas.

ARTIKKEL 48

Komplektid

Harmoneeritud süsteemi tõlgendamise 3. tõlgendamisreeglis määratletud komplekti loetakse poolelt pärinevaks, kui kõik selle komponendid on päritolustaatusega. Kui komplekt koosneb päritolustaatusega ja päritolustaatuseta komponentidest, loetakse komplekt tervikuna poolelt pärinevaks, kui päritolustaatuseta komponentide väärtus ei ületa 15 % komplekti tehasehinnast.

ARTIKKEL 49

Neutraalsed tegurid

Selleks et teha kindlaks, kas toode on pärit poolelt, ei ole vaja kindlaks määrata järgmiste elementide päritolu, mida võidakse selle tootmisel kasutada:

- a) kütus, energiaallikad, katalüsaatorid ja lahustid;

- b) seadmete ja hoonete hooldamiseks kasutatavad masinad, seadmed, varuosad ja materjalid;
- c) masinad, tööriistad, värvid ja vormid;
- d) määrdeained, määrded, liitmismaterjalid ning muud tootmisel või seadmete ja hoonete käitamisel kasutatavad materjalid;
- e) kindad, prillid, jalatsid, rõivad, ohutusvahendid ja tarvikud;
- f) toote katsetamiseks ja kontrollimiseks kasutatavad seadmed, sisseseade ja tarvikud ning
- g) muud tootmises kasutatud materjalid, mida ei kasutata tootes ja mida ei kavatseda kasutada toote lõplikus koostises.

ARTIKKEL 50

Arvestuslik eraldamine

1. Päritolustaatuseta ja päritolustaatuseta samaväärsed materjalid või samaväärsed tooted eraldatakse ladustamise ajal füüsiliselt, et säilitada nende staatus.

2. Lõike 1 kohaldamisel tähendavad „samaväärsed materjalid“ ja „samaväärsed tooted“ samalaadseid ja samasuguse kaubandusliku kvaliteediga materjale või tooteid, millel on ühesugused tehnilised ja füüsilised omadused ja mida ei saa päritolu kindlaksmääramise seisukohast üksteisest eristada.
3. Olenemata lõikest 1 võib päritolustaatusega ja päritolustaatuseta samaväärseid materjale kasutada toote valmistamisel ilma neid ladustamise ajal füüsiliselt eraldamata, kui kasutatakse arvestusliku eraldamise meetodit.
4. Ilma et see piiraks lõike 1 kohaldamist, võib pool säilitada harmoneeritud süsteemi gruppidesse 10, 15, 27, 28 ja 29, rubriikidesse 32.01–32.07 ja 39.01–39.14 klassifitseeritud samaväärseid materjale või samaväärseid tooteid enne teisele poolele ekspordimist ilma neid füüsiliselt eraldamata, tingimusel et kasutatakse arvestusliku eraldamise meetodit.
5. Lõigetes 3 ja 4 osutatud arvestusliku eraldamise meetodit kohaldatakse kooskõlas varude haldamise meetodiga, mis põhineb poole üldtunnustatud raamatupidamispõhimõtetel.
6. Arvestusliku eraldamise meetod on meetod, millega tagatakse, et kunagi ei saa päritolustaatust rohkem materjale või tooteid kui siis, kui samaväärsed materjalid või tooted oleks füüsiliselt eraldatud.

7. Pool võib oma õigusnormides sätestatud tingimuste kohaselt nõuda, et arvestusliku eraldamise meetodi kasutamiseks on vaja selle poole tolli eelnevat luba. Poole toll jälgib sellise loa kasutamist ja võib selle tühistada, kui loa omanik kasutab arvestusliku eraldamise meetodit vääriti või ei täida mõnda muud käesolevas peatükis sätestatud tingimust.

ARTIKKEL 51

Tagasitoodud tooted

Kui poole territooriumilt kolmandasse riiki eksporditud päritolustaatusega toode tuuakse tagasi, käsitatakse seda päritolustaatuseta tootena, kui tolliasutusele ei tõendata, et

- a) tagasitoodud toode on täpselt sama toode kui eksporditud toode ning
- b) tagasitoodud tootega ei ole kõnealuses kolmandas riigis ega eksportimise ajal tehtud ühtegi muud toimingut peale nende, mis olid vajalikud toote hea seisundi säilitamiseks.

ARTIKKEL 52

Mittemuutmine

1. Poole territooriumil vabasse ringlusse laskmiseks deklareeritud päritolustaatusga tooteid ei tohi olla pärast eksportimist ja enne vabasse ringlusse laskmiseks deklareerimist muudetud ega muundatud ning nendega ei või olla tehtud muid toiminguid peale nende, mis on vajalikud nende hea seisundi säilitamiseks, välja arvatud märkide, etikettide, plommide või dokumentide lisamine, et tagada importiva poole konkreetsete siseriiklike nõuete täitmine.
2. Toodet võib kolmandas riigis ladustada või näidata juhul, kui toode jääb asjaomase kolmanda riigi tollijärelevalve alla.
3. Kaubasaadetiste osadeks jagamine võib toimuda kolmandas riigis, kui seda teeb eksportija või kui see toimub eksportija vastutusel ja tingimusel, et kaubasaadetised jäävad kõnealuses kolmandas riigis tollijärelevalve alla.
4. Kui tekib kahtlus, kas lõigetes 1–3 sätestatud nõuded on täidetud või mitte, võib importiva poole toll nõuda importijalt nende nõuete täitmise mis tahes viisil tõendamist, sealhulgas selliste lepinguliste veodokumentidega nagu veokiri või faktiliste või konkreetsete tõenditega, mis põhinevad pakendite märgistamisel või nummerdamisel, või toote endaga seotud muude tõenditega.

ARTIKKEL 53

Tollimaksude tagastamise või tollimaksudest vabastamise läbivaatamine

Mitte varem kui kaks aastat pärast käesoleva lepingu jõustumist vaatab tollikoostöö ja päritolureeglitega tegelev kaubanduse erikomitee emma-kumma poole taotlusel poolte asjaomased tollimaksude tagastamise ja seestöötleamise protseduurid läbi. Selleks esitab ühe poole taotlusel teine pool hiljemalt 60 päeva jooksul alates kõnealuse taotluse esitamisest taotluse esitanud poolele kättesaadava teabe ja üksikasjaliku statistika, mis hõlmab ajavahemikku alates käesoleva lepingu jõustumisest, või kui see ajavahemik on lühem, siis eelnevat viit aastat, oma tollimaksude tagastamise ja seestöötleamise protseduuri toimimise kohta. Kõnealust läbivaatamist silmas pidades võib tollikoostöö ja päritolureeglitega tegelev kaubanduse erikomitee anda partnerlusnõukogule soovitusi käesoleva peatüki ja selle lisade muutmiseks, et kehtestada tollimaksude tagastamisele või nendest vabastamisele piiranguid.

2. JAGU

PÄRITOLUMENETLUSED

ARTIKKEL 54

Tariifse sooduskohtlemise taotlus

1. Importiv pool võimaldab importimisel tariifset sooduskohtlemist käesoleva peatüki tähenduses teiselt poolelt pärinevale tootele importija tariifse sooduskohtlemise taotluse alusel. Importija vastutab tariifse sooduskohtlemise taotluse õigsuse ja käesolevas peatükis sätestatud nõuetele vastavuse eest.
2. Tariifse sooduskohtlemise taotluse aluseks on järgmine:
 - a) eksportija koostatud päritolukinnitus toote päritolustaatus kohta või
 - b) importija teadmine, et tootel on päritolustaatus.
3. Importija, kes esitab tariifse sooduskohtlemise taotluse, mis põhineb päritolukinnitusel, nagu osutatud lõike 2 punktis a, säilitab päritolukinnituse ja kui importiva poole toll seda nõuab, esitab sellele tollile päritolukinnituse koopia.

ARTIKKEL 55

Tariifse sooduskohtlemise taotluse esitamise aeg

1. Artikli 54 lõikes 2 osutatud tariifse sooduskohtlemise taotlus ja selle taotluse alus lisatakse impordi tollideklaratsiooni kooskõlas importiva poole õigusnormidega.
2. Erandina käesoleva artikli lõikest 1, kui importija ei taotlenud importimise ajal tariifset sooduskohtlemist, kohaldab importiv pool tariifset sooduskohtlemist ja maksab tagasi või vähendab enammakstud tollimaksu, tingimusel et
 - a) tariifse sooduskohtlemise taotlus esitatakse hiljemalt kolm aastat pärast importimise kuupäeva või importiva poole õigusnormides sätestatud pikema ajavahemiku jooksul;
 - b) importija esitab artikli 54 lõikes 2 osutatud taotluse aluse ning
 - c) toode oleks loetud olevat päritolustaatusega ja vastavat kõigile muudele kohaldatavatele nõuetele käesoleva peatüki 1. jao tähenduses, kui importija oleks taotluse esitanud importimise ajal.

Muid artikli 54 alusel importija suhtes kehtivaid kohustusi ei muudeta.

ARTIKKEL 56

Päritoludokument

1. Toote eksportija koostab päritolukinnituse, mis põhineb teabel, mis tõendab, et toode on päritolustaatusega, sealhulgas teabel toote tootmiseks kasutatud materjalide päritolustaatuse kohta. Eksportija vastutab päritolukinnituse ja esitatud teabe õigsuse eest.
2. Päritolukinnitus koostatakse ühes 7. lisas sätestatud keeleversioonis ja esitatakse kaubaarvel või mõnes muus dokumendis, kus asjaomast toodet on kirjeldatud piisavalt täpselt, et seda toodet oleks võimalik identifitseerida. Eksportija vastutab päritolustaatusega toote identifitseerimiseks vajaliku piisavalt täpse kirjelduse esitamise eest. Importiv pool ei nõua importijalt päritolukinnituse tõlgitud versiooni esitamist.
3. Päritolukinnitus kehtib 12 kuud selle koostamise kuupäevast või importiva poole sätestatud pikema ajavahemiku jooksul, kuid mitte kauem kui 24 kuud.
4. Päritolukinnitust võib kohaldada järgmise suhtes:
 - a) ühest või mitmest tootest koosnev ühekordne saadetus, mis imporditakse poole territooriumile, või
 - b) identsetest toodetest koosnevad mitmekordsed saadetus, mis imporditakse poole territooriumile päritolukinnituses märgitud ajavahemiku jooksul, mis ei ületa 12 kuud.

5. Kui importija taotlusel imporditakse harmoneeritud süsteemi XV–XXI jaotise alla kuuluvaid harmoneeritud süsteemi 2. tõlgendamisreegli punkti a tähenduses kokku panemata või lahti võetud tooteid eraldi saadetistena, võib selliste toodete kohta kasutada ühtainsat päritolukinnitust vastavalt importiva poole tolli kehtestatud nõuetele.

ARTIKKEL 57

Lahknevused

Importiva poole toll ei lükka tariifse sooduskohtlemise taotlust tagasi päritolukinnituses esinevate pisivigade või -lahknevuste tõttu või üksnes seetõttu, et kaubaarve anti välja kolmandas riigis.

ARTIKKEL 58

Importija teadmine

1. Artikli 54 lõike 2 punkti b alusel esitatud tariifse sooduskohtlemise taotluse puhul põhineb importija teadmine, et toode on pärit eksportiva poole territooriumilt, tabel, mis tõendab toote päritolustaatus ja vastab käesolevas peatükis sätestatud nõuetele.

2. Enne sooduskohtlemise taotlemist võib eksportija juhul, kui importija ei saa käesoleva artikli lõikes 1 osutatud teavet seetõttu, et eksportija peab seda teavet konfidentsiaalseks või muul põhjusel, esitada päritolukinnituse, et importija saaks taotleda tariifset sooduskohtlemist artikli 54 lõike 2 punkti a alusel.

ARTIKKEL 59

Dokumenteerimise nõuded

1. Importija, kes esitab importiva poole territooriumile imporditava toote puhul tariifse sooduskohtlemise taotluse, säilitab vähemalt kolm aastat pärast asjaomase toote importimist järgmisi dokumente:
 - a) kui taotlus põhines päritolukinnitusel, siis eksportija koostatud päritolukinnitust või
 - b) kui taotlus põhines importija teadmisel, siis kõiki dokumente, mis tõendavad, et toode vastab päritolustaatuse saamise nõuetele.
2. Päritolukinnituse koostanud eksportija säilitab vähemalt neli aastat pärast päritolukinnituse väljaandmist päritolukinnituse koopiat ja kõiki dokumente, mis tõendavad, et toode vastab päritolustaatuse saamise nõuetele.
3. Käesoleva artikli kohaselt säilitatavad dokumendid võivad hõlmata elektroonilisi dokumente.

ARTIKKEL 60

Väikesaadetised.

1. Erandina artiklitest 54–58, tingimusel et toode on deklareeritud käesoleva peatüki nõuetele vastavana ja importiva poole tollil ei ole kahtlusi deklaratsiooni õigsuses, kohaldab importiv pool tariifset sooduskohtlemist järgmise suhtes:

- a) eraisikult eraisikule väikepakendis saadetav toode;
- b) reisija isikliku pagasi hulka kuuluv toode ning
- c) Ühendkuningriigi puhul lisaks käesoleva artikli punktidele a ja b muud väikese väärtusega saadetised.

2. Käesoleva artikli lõike 1 kohaldamisalasse ei kuulu järgmised tooted:

- a) tooted, mille import on osa impordiseeriast, mida võib põhjendatult käsitada impordina, mida teostatakse eraldi selleks, et vältida artikli 54 nõuete täitmist;

- b) liidu puhul:
- i) kaubanduslikul eesmärgil imporditud toode. Juhuiporti, mis koosneb eranditult toodetest, mis on ette nähtud vastuvõtjate või reisijate või nende pereliikmete isiklikuks kasutamiseks, ei käsitata kaubandusliku impordina, kui toodete laadi ja koguse põhjal on ilmne, et neid ei impordita kaubanduslikel eesmärkidel, ning
 - ii) tooted, mille koguväärtus on väikepakendites saadetavate toodete puhul üle 500 euro või reisija isikliku pagasi hulka kuuluvate toodete puhul üle 1 200 euro. Omavääringus kasutatavad summad peavad vastama eurodes väljendatud summadele oktoobri esimese tööpäeva seisuga. Vahetuskurss on kurss, mille Euroopa Keskpank on selle päeva kohta avaldanud, välja arvatud juhul, kui 15. oktoobriks on Euroopa Komisjonile teatatud mõni muu kurss, ning neid kohaldatakse alates järgmise aasta 1. jaanuarist. Euroopa Komisjon teavitab asjakohastest kurssidest Ühendkuningriiki. Liit võib kehtestada muid piiranguid, mille ta edastab Ühendkuningriigile, ning
- c) Ühendkuningriigi puhul tooted, mille koguväärtus ületab Ühendkuningriigi siseriiklikus õiguses sätestatud piirmäärasid. Ühendkuningriik edastab need piirmäärad liidule.
3. Importija vastutab deklaratsiooni õigsuse ja käesolevas peatükis sätestatud nõuete täitmise eest. Käesoleva artikli alusel ei kohaldata importija suhtes dokumentide säilitamise nõudeid, mis on sätestatud artiklis 59.

ARTIKKEL 61

Kontrollimine

1. Importiva poole toll võib kontrollida, kas toode on päritolustaatusega või kas muud käesoleva peatüki nõuded on täidetud, tuginedes riskihindamise meetoditele, mis võivad hõlmata juhuvalikut. Selliseks kontrollimiseks võib artiklis 54 osutatud taotluse esitanud importijalt nõuda teavet kas impordideklaratsiooni esitamise ajal, enne toodete vabastamist või pärast toodete vabastamist.
2. Lõike 1 kohaselt nõutav teave peab piirduma järgmisega:
 - a) kui taotlus põhines päritolukinnitusel, siis asjaomane päritolukinnitus, ning
 - b) teave päritolukriteeriumide täitmise kohta ehk
 - i) kui päritolukriteerium on, et „toode on täielikult ühes riigis või ühel territooriumil saadud“, siis kohaldatav kategooria (nt saagikoristus, kaevandamine, kalapüük) ja tootmiskoht;
 - ii) kui päritolukriteerium põhineb tariifse klassifitseerimise muutmisel, siis loetelu kõigist päritolustaatuseta materjalidest, sealhulgas nende tariifse klassifitseerimise alus (päritolukriteeriumist sõltuvalt kas kahe-, nelja- või kuuenumbriilise vorminguna);

- iii) kui päritolukriteerium põhineb väärtuse arvutamise meetodil, siis lõpptoote väärtus ja kõigi tootmises kasutatud päritolustaatuseta toodete väärtus;
- iv) kui päritolukriteerium põhineb toote massil, siis lõpptoote mass ja lõpptootes kasutatud päritolustaatuseta materjalide mass;
- v) kui päritolukriteerium põhineb konkreetsetel töötlemistoimingul, siis selle konkreetse toimingu kirjeldus.

3. Nõutava teabe esitamisel võib importija lisada muud teavet, mida ta peab kontrollimise seisukohast vajalikuks.

4. Kui tariifse sooduskohtlemise taotlus põhineb päritolukinnitusel, esitab importija selle päritolukinnituse, kuid võib vastata importiva poole tollile, et importijal ei ole võimalik lõike 2 punktis b osutatud teavet esitada.

5. Kui tariifse sooduskohtlemise taotlus põhineb importija teadmisel, võib kontrolli tegev importiva poole toll pärast seda, kui ta on eelnevalt nõudnud teavet vastavalt lõikele 1, nõuda importijalt lisateavet, kui ta leiab, et toote päritolustaatuse või käesoleva peatüki muude nõuete täitmise kontrollimiseks on seda vaja. Importiva poole toll võib vajaduse korral nõuda importijalt konkreetseid dokumente ja teavet.

6. Kui importiva poole toll otsustab kuni kontrollitulemuste selgumiseni asjaomase toote sooduskohtlemise peatada, pakub ta importijale võimalust, et tooted vabastatakse, kui eelnevalt on kasutusele võetud asjakohased ettevaatusabinõud, sealhulgas tagatised. Tariifse sooduskohtlemise peatamine lõpetatakse niipea kui võimalik pärast seda, kui importiva poole toll on teinud kindlaks asjaomaste toodete päritolustaatuse või muude käesoleva peatüki nõuete täitmise.

ARTIKKEL 62

Halduskoostöö

1. Selleks et tagada käesoleva peatüki sätete nõuetekohane kohaldamine, teevad pooled kummagi poole tolliasutuste kaudu koostööd selle kontrollimiseks, kas toode on päritolustaatusega ja vastab käesolevas peatükis sätestatud muudele nõuetele.

2. Kui tariifse sooduskohtlemise taotlus põhines päritolukinnitusel, võib kontrolli tegev importiva poole toll pärast seda, kui ta on esmalt nõudnud teavet artikli 61 lõike 1 kohaselt, ja importija vastuse põhjal nõuda teavet ka eksportiva poole tollilt kahe aasta jooksul pärast toodete importimist või alates hetkest, mil taotlus esitati vastavalt artikli 55 lõike 2 punktile a, kui kontrolli tegev importiva poole toll leiab, et toote päritolustaatus või käesoleva peatüki muude nõuete täitmise kontrollimiseks on vaja lisateavet. Teabenõue sisaldab järgmisi elemente:

- a) päritolukinnitus;
- b) teabenõude esitanud tolliasutuse andmed;
- c) eksportija nimi;
- d) kontrolli objekt ja ulatus ning
- e) kõik asjakohased dokumendid.

Lisaks võib importiva poole toll vajaduse korral nõuda eksportiva poole tollilt konkreetseid dokumente ja teavet.

3. Eksportiva poole toll võib kooskõlas oma õigusnormidega nõuda dokumentide esitamist või uurimist, nõudes tõendeid või tehes eksportija valdustesse kontrollkäigu, et vaadata läbi dokumendid ja tutvuda tootmisel kasutatavate rajatistega.

4. Ilma et see mõjutaks lõike 5 kohaldamist, esitab eksportiva poole toll pärast lõikes 2 osutatud nõude kättesaamist importiva poole tollile järgmise teabe:

- a) nõutavad dokumendid, kui need on olemas;
- b) arvamus toote päritolustaatuse kohta;
- c) uuritava toote kirjeldus ning käesoleva peatüki kohaldamiseks vajalik tariifne klassifikatsioon;
- d) tootmisprotsessi kirjeldus ja selgitus, mis on piisav toote päritolustaatuse kinnitamiseks;
- e) teave selle kohta, kuidas toote kontrollimine toimus, ning
- f) vajaduse korral tõendavad dokumendid.

5. Eksportiva poole toll ei esita importiva poole tollile lõike 4 punktides a, d ja f osutatud teavet, kui eksportija käsitleb seda konfidentsiaalse teabena.
6. Kumbki pool teatab teisele poolele tolliasutuste kontaktandmed ja teavitab teist poolt igast kontaktandmete muutusest 30 päeva jooksul pärast muutmise kuupäeva.

ARTIKKEL 63

Tariifsest sooduskohtlemisest keeldumine

1. Ilma et see mõjutaks lõike 3 kohaldamist, võib importiva poole toll keelduda tariifse sooduskohtlemise kohaldamisest, kui
 - a) kolme kuu jooksul pärast artikli 61 lõike 1 kohase teabenõude esitamise kuupäeva
 - i) ei ole importija vastanud;
 - ii) ei ole päritolukinnitust esitatud, kuigi tariifse sooduskohtlemise taotlus põhines päritolukinnitusel, või

- iii) ei ole importija esitatud teave toote päritolustaatuse kinnitamiseks piisav, kuigi tariifse sooduskohtlemise taotlus põhines importija teadmisel;
- b) kolme kuu jooksul pärast artikli 61 lõike 5 kohase lisateabenõude esitamise kuupäeva
- i) ei ole importija vastanud või
 - ii) ei ole importija esitatud teave toote päritolustaatuse kinnitamiseks piisav;
- c) kümne kuu jooksul pärast artikli 62 lõike 2 kohase teabenõude esitamise kuupäeva
- i) ei ole eksportiva poole toll vastanud või
 - ii) ei ole eksportiva poole tolli esitatud teave toote päritolustaatuse kinnitamiseks piisav.

¹ 12 kuud artikli 62 lõike 2 kohaste teabenõuete puhul, mis esitatakse eksportiva poole tollile käesoleva lepingu kohaldamise esimese kolme kuu jooksul.

2. Importiva poole toll võib keelduda toote tariifse sooduskohtlemise kohaldamisest, kui tariifset sooduskohtlemist taotlenud importija rikub muid käesoleva peatüki nõudeid kui toote päritolustaatusega seotud nõuded.

3. Kui importiva poole tollil on vastavalt lõikele 1 piisav põhjus tariifse sooduskohtlemise kohaldamisest keeldumiseks juhul, kui eksportiva poole toll on esitanud artikli 62 lõike 4 punkti b kohase arvamuse, millega kinnitatakse toote päritolustaatus, teatab importiva poole toll kahe kuu jooksul pärast eespool nimetatud arvamuse kättesaamist eksportiva poole tollile oma kavatsusest keelduda tariifse sooduskohtlemise kohaldamisest.

Pärast selle teate edastamist korraldatakse ükskõik kumma poole taotluse korral konsultatsioonid kolme kuu jooksul pärast asjaomase teate edastamist. Konsultatsioonide pidamise aega võib poolte tolliasutuste vastastikusel kokkuleppel igal üksikjuhul eraldi pikendada. Konsulterimine võib toimuda tollikoostöö ja päritolureeglitega tegeleva kaubanduse erikomitee kehtestatud korras.

Kui importiva poole toll ei saa konsultatsioonide pidamise aja möödumisel kinnitada, et toode on päritolustaatusega, võib ta tariifse sooduskohtlemise kohaldamisest, kui tal on selleks piisav põhjus ja kui ta on andnud importijale õiguse olla ära kuulatud. Kui eksportiva poole toll kinnitab toote päritolustaatust ja põhjendab sellist järeldust, ei või importiva poole toll keelduda toote tariifsest sooduskohtlemisest üksnes artikli 62 lõike 5 kohaldamise tõttu.

4. Igal juhul lahendatakse eriarvamused importija ja importiva poole tolliasutuse vahel importiva poole õiguse alusel.

ARTIKKEL 64

Konfidentsiaalsus

1. Kumbki pool tagab kooskõlas oma õigusnormidega talle teise poole poolt käesoleva peatüki kohaselt esitatud teabe konfidentsiaalsuse ja kaitseb seda teavet avalikustamise eest.
2. Kui olenemata artikli 62 lõikest 5 on eksportiva või importiva poole toll saanud artiklite 61 ja 62 kohaldamisel eksportijalt konfidentsiaalset äriteavet, seda teavet ei avalikustata.

3. Kumbki pool tagab, et käesoleva peatüki kohaselt kogutud konfidentsiaalsed teavet ei tohi kasutada muul eesmärgil kui päritolu kindlaksmääramine ja tolliküsimuste haldamine ja täitmine, välja arvatud kui konfidentsiaalsed andmed esitanud isik või pool seda lubab.

4. Olenemata lõikest 3, võib pool lubada käesoleva peatüki alusel saadud teabe kasutamist haldus-, kohtu- või kohtulaadses menetluses, mis algatatakse seoses käesoleva peatüki rakendamiseга seotud tollialaste õigusaktide rikkumisega. Pool teavitab enne sellist kasutamist sellest isikut või poolt, kes teabe esitas.

ARTIKKEL 65

Haldusmeetmed ja -karistused

Kumbki pool tagab käesoleva peatüki tõhusa täitmise. Kumbki pool tagab, et pädevatel asutustel on võimalik kehtestada vastavalt poole õigusnormidele haldusmeetmeid ja vajaduse korral karistusi iga sellise isiku suhtes, kes koostab või laseb koostada ebaõiget teavet sisaldava dokumendi, mis esitati tootele tariifse sooduskohtlemise saamiseks, kes ei täida artiklis 59 sätestatud nõudeid või kes ei esita tõendeid või keeldub kontrollkäigust, nagu on osutatud artikli 62 lõikes 3.

3. JAGU

MUUD SÄTTED

ARTIKKEL 66

Ceuta ja Melilla

1. Käesoleva peatüki kohaldamisel ei hõlma mõiste „pool“ liidu puhul Ceutat ja Melillat.
2. Ceutasse ja Melillasse imporditavate Ühendkuningriigist pärit toodete suhtes kohaldatakse käesoleva lepingu alusel sama tollirežiimi, mida kohaldatakse liidu tolliterritooriumilt pärit toodete suhtes Hispaania Kuningriigi ja Portugali Vabariigi Euroopa Liiduga ühinemise akti protokoll nr 2 alusel. Ühendkuningriik kohaldab Ceutast ja Melillast pärinevate käesoleva lepinguga hõlmatud toodete importimisel samasugust tollirežiimi nagu toodete suhtes, mida imporditakse ja mis pärinevad liidust.
3. Käesolevas peatükis osutatud päritolureegleid ja -menetlusi kohaldatakse *mutatis mutandis* toodete suhtes, mida eksporditakse Ühendkuningriigist Ceutasse ja Melillasse, ning toodete suhtes, mida eksporditakse Ceutast ja Melillast Ühendkuningriiki.
4. Ceutat ja Melillat käsitatakse ühtse territooriumina.

5. Artiklit 40 kohaldatakse toodete impordi ja ekspordi suhtes liidu, Ühendkuningriigi ning Ceuta ja Melilla vahel.
6. Eksportijad märgivad päritolukinnituse teksti väljale 3 vastavalt toote päritolule „Ühendkuningriik“ või „Ceuta ja Melilla“.
7. Käesoleva peatüki kohaldamise ja rakendamise eest Ceutas ja Melillas vastutab Hispaania Kuningriigi toll.

ARTIKKEL 67

Üleminekusätted transiit- ja ladustatud toodete kohta

Käesoleva lepingu sätteid võib kohaldada toodete suhtes, mis vastavad käesoleva peatüki sätetele ja mis käesoleva lepingu jõustumise kuupäeval on kas teel eksportiva poole territooriumilt importiva poole territooriumile või importiva poole tollikontrolli all, kusjuures imporditollimakse ja muid impordimakse ei ole tasutud, tingimusel et 12 kuu jooksul pärast seda kuupäeva esitatakse importiva poole tollile artiklis 54 osutatud tariifse sooduskohtlemise taotlus.

ARTIKKEL 68

Käesoleva peatüki ja selle lisade muutmine

Käesolevat peatükki ja selle lisasid võib muuta partnerlusnõukogu.

3. PEATÜKK

SANITAAR- JA FÜTOSANITAARMEETMED

ARTIKKEL 69

Eesmärgid

Käesoleva peatüki eesmärgid on:

- a) kaitsta inimeste, loomade ja taimede elu või tervist poolte territooriumidel, lihtsustades samal ajal poolte vahel kaubandust;
- b) jätkata sanitaar- ja fütosanitaarmede lepingu rakendamist;
- c) tagada, et poolte sanitaar- ja fütosanitaarmed ei tekitaks tarbetuid kaubandustõkkeid;

- d) edendada suuremat läbipaistvust ja arusaamist kummagi poole sanitaar- ja fitosanitaarmeetmete kohaldamisest;
- e) tõhustada poolte koostööd mikroobide resistentsuse vastases võitluses, jätkusuutlike toidusüsteemide edendamisel, loomade heaolu kaitsmisel ja elektroonilise sertifitseerimise valdkonnas;
- f) Tõhustada koostööd asjaomastes rahvusvahelistes organisatsioonides, et töötada välja rahvusvahelised standardid, suunised ja soovitused loomatervise, toiduohutuse ja taimetervise valdkonnas ning
- g) edendada rahvusvaheliste standardite, suuniste ja soovituste rakendamist mõlema poole poolt.

ARTIKKEL 70

Kohaldamisala

1. Käesolevat peatükki kohaldatakse poolte kõikide sanitaar- ja fitosanitaarmeetmete suhtes, mis võivad otseselt või kaudselt mõjutada kaubandust poolte vahel.
2. Käesolevas peatükis on sätestatud ka eraldi sätted koostöö kohta loomade heaolu, mikroobide resistentsuse ja jätkusuutlike toidusüsteemide valdkonnas.

ARTIKKEL 71

Mõisted

1. Käesolevas peatükis kasutatakse järgmisi mõisteid:
 - a) sanitaar- ja fütosanitaarmedetete lepingu A lisas sisalduvad mõisted;
 - b) *codex alimentarius*'e komisjoni egiidi all vastu võetud mõisted;
 - c) Maailma Loomatervise Organisatsiooni (OIE) egiidi all vastu võetud mõisted ning
 - d) rahvusvahelise taimekaitsekonventsiooni egiidi all vastu võetud mõisted.
2. Käesolevas peatükis kasutatakse järgmisi mõisteid:
 - a) „importitingimused“ – sanitaar- ja fütosanitaarmedetmed, mille täitmist nõutakse toodete importimisel ning

- b) „kaitstav piirkond“ – kindlaksmääratud reguleeritud taimekahjustaja puhul ametlikult määratletud geograafiline ala, kus seda taimekahjustajat hoolimata soodsatest tingimustest ja esinemisest poole territooriumi muudes osades ei esine ning kuhu seda taimekahjustajat ei ole lubatud sisse tuua.
3. Sanitaar- ja fütosanitaarmeetmetega tegelev kaubanduse erikomitee võib käesoleva peatüki kohaldamiseks vastu võtta muid mõisteid, võttes arvesse asjaomaste rahvusvaheliste organisatsioonide, näiteks *codex alimentarius*'e komisjoni ja OIE ning rahvusvahelise taimekaitsekonventsiooni sõnastikke ja määratlusi.
4. Kui sanitaar- ja fütosanitaarmeetmetega tegeleva kaubanduse erikomitee vastu võetud mõistete või *codex alimentarius*'e komisjoni, OIE ja rahvusvahelise taimekaitsekonventsiooni egiidi all vastu võetud mõistete ning sanitaar- ja fütosanitaarmeetmete lepingu kohaste mõistete vahel esineb vastuolu, on esimuslikud sanitaar- ja fütosanitaarmeetmete lepingu mõisted. Kui sanitaar- ja fütosanitaarmeetmetega tegeleva kaubanduse erikomitee vastu võetud mõistete ning *codex alimentarius*'e komisjoni, OIE või rahvusvahelise taimekaitsekonventsiooni kohaste mõistete vahel esineb vastuolu, on esimuslikud *codex alimentarius*'e komisjoni, OIE või rahvusvahelise taimekaitsekonventsiooni mõisted.

ARTIKKEL 72

Õigused ja kohustused

Pooled kinnitavad oma sanitaar- ja fütosanitaarmeetmete lepingust tulenevaid õigusi ja kohustusi. See hõlmab õigust võtta meetmeid kooskõlas sanitaar- ja fütosanitaarmeetmete lepingu artikli 5 lõikega 7.

ARTIKKEL 73

Üldpõhimõtted

1. Pooled kohaldavad asjakohase kaitsetaseme saavutamiseks sanitaar- ja fütosanitaarmeetmeid, mis põhinevad asjakohaste sätete, sealhulgas sanitaar- ja fütosanitaarmeetmete lepingu artikli 5 kohasel riskihindamisel.
2. Pooled ei kasuta sanitaar- ja fütosanitaarmeetmeid põhjendamatute kaubandustõkete loomiseks.
3. Kaubandusega seotud sanitaar- ja fütosanitaarmenetluste ning heakskiitmisenetluste puhul, mis kehtestatakse käesoleva peatüki alusel, tagab kumbki pool, et need menetlused ja nendega seotud sanitaar- ja fütosanitaarmeetmed vastavad järgmistele tingimustele:
 - a) need algatatakse ja neid rakendatakse põhjendamatult viivitusega;
 - b) need ei hõlma tarbetuid, teaduslikult ja tehniliselt põhjendamatuid või põhjendamatult koormavaid teabenõudeid, mis võivad üksteise turgudele pääsu edasi lükata;
 - c) neid ei kohaldata viisil, mis kujutaks endast meelevaldset või põhjendamatut diskrimineerimist teise poole kogu territooriumi või selle osade suhtes, kus kehtivad identsed või sarnased sanitaar- ja fütosanitaartingimused, ning
 - d) need on proportsionaalsed kindlakstehtud riskidega ega piira kaubandust rohkem, kui on vaja importiva poole asjakohase kaitsetaseme saavutamiseks.

4. Pooled ei kasuta lõikes 3 osutatud menetlusi või täiendava teabe nõudeid oma turgudele pääsemise edasilükkamiseks ilma teadusliku ja tehnilise põhjenduseta.
5. Kumbki pool tagab, et ükski tema nõutav haldusmenetlus, mis on seotud toiduohutust, loomatervist või taimetervist käsitlevate imporditingimustega, ei ole koormavam või kaubandust piiravam, kui on vaja selleks, et anda importivale poolele piisav kindlus, et kõnealused tingimused on täidetud. Kumbki pool tagab, et haldusmenetluste negatiivne mõju kaubandusele on minimaalne ning et tollivormistus on lihtne ja kiire, tagades siiski importiva poole tingimuste täitmise.
6. Importiv pool ei kehtesta täiendavaid haldussüsteemidega -menetlusi, mis tarbetult takistavad kaubandust.

ARTIKKEL 74

Ametlik sertifitseerimine

1. Kui importiv pool nõuab ametlikke sertifikaate, peavad näidissertifikaadid olema:
 - a) kooskõlas *codex alimentarius*'e komisjoni, rahvusvahelise taimekaitsekonventsiooni ja OIE rahvusvahelistes standardites sätestatud põhimõtetega ning
 - b) kohaldatavad eksportiva poole territooriumi kõikidest osadest pärit impordi suhtes.

2. Sanitaar- ja fütosanitaarmeetmetega tegelev kaubanduse erikomitee võib kokku leppida erijuhud, mil lõikes 1 osutatud näidissertifikaadid koostatakse ainult eksportiva poole territooriumi ühe või mitme osa kohta. Pooled edendavad kaubanduse lihtsustamiseks elektroonilise sertifitseerimise ja muude tehnoloogiliste lahenduste rakendamist.

ARTIKKEL 75

Imporditingimused ja -menetlused

1. Ilma et see piiraks õigusi ja kohustusi, mis kummalgi poolel on sanitaar- ja fütosanitaarmeetmete lepingu ning käesoleva peatüki alusel, kohaldatakse importiva poole imporditingimusi järjekindlalt eksportiva poole kogu territooriumi suhtes.
2. Eksportiv pool tagab, et teise poole territooriumile eksporditavad tooted, nagu loomad ja loomsed saadused, taimed ja taimsed saadused või muud seotud tooted, vastavad importiva poole sanitaar- ja fütosanitaarnõuetele.
3. Importiv pool võib nõuda teatavate toodete impordiks loa olemasolu. Selline luba antakse, kui eksportiva poole asjaomane pädev asutus esitab taotluse, milles objektiivselt tõendatakse importivale poolele rahuldaval viisil, et importiva poole loanõuded on täidetud. Eksportiva poole asjaomane pädev asutus võib taotleda luba, mis hõlmab kogu eksportiva poole territooriumi. Importiv pool rahuldab sellised taotlused, kui need vastavad käesolevas lõikes sätestatud importiva poole loanõuetele.

4. Importiv pool ei kehtesta üleminekuperioodi lõpus kohaldatavatele loaõuetele lisaks täiendavaid nõudeid, välja arvatud juhul, kui selliste nõuete kohaldamine täiendavate toodete suhtes on põhjendatud, et vähendada märkimisväärset ohtu inimeste, loomade või taimede tervisele.
5. Importiv pool kehtestab kõikide toodete imporditingimused ning edastab need teisele poolele. Importiv pool tagab, et tema imporditingimusi kohaldatakse proportsionaalselt ja diskrimineerimata.
6. Ilma et see piiraks sanitaar- ja fütosanitaarmeetmete lepingu artikli 5 lõike 7 kohaste ajutiste meetmete kohaldamist, piirduvad imporditingimused seoses nende kaupade või muude seotud kaupadega, mille puhul tuntakse muret fütosanitaarnõuete täitmise pärast, meetmetega, millega kaitstakse importiva poole territooriumi reguleeritud taimekahjustajate eest, ning neid kohaldatakse kogu eksportiva poole territooriumi suhtes.
7. Olenemata lõigetest 1 ja 3, kui impordiluba on taotletud konkreetsele tootele ja eksportiv pool on taotlenud, et uurimine piirduks ainult tema territooriumi ühe osa või teatavate osadega (liidu puhul üksikute liikmesriikidega), alustab importiv pool viivitamata uurimist ja seda taotlust menetlema. Kui importiv pool saab konkreetse toote kohta taotlusi rohkem kui ühelt eksportiva poole osalt või kui juba loa saanud toote kohta saadakse täiendavaid taotlusi, kiirendab importiv pool loamenetluse lõpuleviimist, võttes arvesse eksportiva poole eri osades kohaldatavat identset või sarnast sanitaar- ja fütosanitaarsüsteemi.

8. Kumbki pool tagab, et kõik sanitaar- ja fütosanitaarkontrolli, inspekteerimis- ja heakskiitmismenetlused algatatakse ja viiakse lõpule põhjendamatu viivitusega. Teabenõuded piirduvad sellega, mis on vajalik loamenetluse korraldamiseks, võttes arvesse importivale poolele juba kättesaadavat teavet, näiteks eksportiva poole õigusraamistiku ja auditiaruannete kohta.
9. Välja arvatud nõuetekohaselt põhjendatud juhtudel, mis on seotud tema kaitsetasemega, näeb kumbki pool ette üleminekuperioodi oma heakskiitmismenetlustes tehtud muudatuste avaldamise ja nende kohaldamise vahel, et võimaldada teisel poolel nende muudatustega tutvuda ja nendega kohanduda. Kumbki pool ei pikenda põhjendamatult enne muudatuste avaldamist esitatud taotluste heakskiitmismenetlust.
10. Seoses lõigetes 3–8 osutatud menetlusega võetakse järgmised meetmed.
- a) Niipea kui importiv pool on oma hindamisel jõudnud positiivse otsuseni, võtab ta viivitamata kõik vajalikud õigus- ja haldusmeetmed, et kaubandus saaks toimuda põhjendamatu viivitusega.
- b) Eksportiv konventsiooniosaline peab:
- i) esitama kogu importiva poole nõutud asjakohase teabe ning
 - ii) tagama importivale poolele mõistliku juurdepääsu auditiks ja muudeks asjakohasteks menetlusteks.

- c) Importiv pool koostab reguleeritud taimekahjustajate loetelu kaupade või muude seotud kaupade jaoks, mille puhul tuntakse muret fütosanitaarnõuete täitmise pärast. Nimetatud loetelu sisaldab järgmist:
- i) taimekahjustajad, mida tema territooriumi üheski osas teadaolevalt ei esine;
 - ii) taimekahjustajad, mida tema territooriumil teadaolevalt esineb ja mis on ametliku kontrolli all;
 - iii) taimekahjustajad, mis teadaolevalt esinevad tema territooriumi osades ning millega seoses on loodud kahjustajavabad või kaitstavad piirkonnad, ning
 - iv) mittekarantiinsed taimekahjustajad, mis teadaolevalt esinevad tema territooriumil ja millega seoses tehakse kindlaksmääratud istutusmaterjali ametlikku kontrolli.

11. Importiv pool aktsepteerib kaubasaadetisi, nõudmata importivalt poolelt, et ta kontrolliks kaubasaadetiste nõuetelevastavust enne nende lahkumist eksportiva poole territooriumilt.

12. Pool võib nõuda piiril tehtavate sanitaar- ja fütosanitaarkontrollidega seotud kulude eest tasu, mis ei tohiks ületada nende kontrollide kulusid.

13. Importival poolel on õigus kontrollida eksportivalt poolelt imporditud toodete importi, et tagada vastavus tema sanitaar- ja fütosanitaarnõuete seotud imporditingimustele.

14. Eksportiva poole territooriumilt imporditud toodete impordikontrollid põhinevad impordiga seotud sanitaar- ja fütosanitaarriskil. Impordikontrolle tehakse üksnes ulatuses, mis on vajalik inimeste, loomade või taimede elu ja tervise kaitsmiseks, ilma põhjendamatu viivitusega ja minimaalse mõjuga pooltevahelisele kaubandusele.

15. Importiv pool teeb eksportiva poole taotluse korral kättesaadavaks teabe eksportiva poole toodete osakaalu kohta, mida importimisel kontrollitakse.

16. Kui impordikontrolli käigus selgub, et asjaomased imporditingimused ei ole täidetud, peavad importiva poole võetavad meetmed põhinema kaasneva riski hindamisel ega tohi püüda kaubandust rohkem, kui on vaja poole sanitaar- ja fütosanitaartingimuste mõttes asjakohase kaitsetaseme saavutamiseks.

ARTIKKEL 76

Heakskiidetud ettevõtete loetelu

1. Kui see on põhjendatud, võib importiv pool pidada loetelu heakskiidetud ettevõtetest, mis vastavad tema impordinõuetele, et lubada loomsete saaduste importi nendest ettevõtetest.

2. Välja arvatud juhul, kui see on põhjendatud inimeste või loomade tervisele tõsise ohu vähendamiseks, nõutakse heakskiidetud ettevõtete loetelusid ainult nende tootekategooriate jaoks, mille puhul sellist loetelu nõuti üleminekuperioodi lõpus.

3. Eksportiv pool esitab importivale poolele importiva poole tingimustele vastavate ettevõtete loetelu, mis põhineb eksportiva poole antud tagatistel.
4. Eksportiva poole taotluse korral kiidab importiv pool eksportiva poole territooriumil asuvad ettevõtted heaks eksportiva poole antud tagatiste alusel ilma üksikuid ettevõtteid enne kontrollimata.
5. Kui importiv pool ei nõua lisateavet ja kui eksportiv pool on andnud tagatised, võtab importiv pool põhjendamatu viivitusega vastavalt oma kohaldatavatele õiguslikele menetlustele vajalikud õigus- või haldusmeetmed, et lubada importi nendest ettevõtetest.
6. Importiv pool teeb heakskiidetud ettevõtete loetelu üldsusele kättesaadavaks.
7. Kui importiv pool otsustab lükata tagasi eksportiva poole taotluse ettevõtte lisamiseks heakskiidetud ettevõtete loetellu, teatab ta sellest viivitamata eksportivale poolele ja esitab vastuse, sealhulgas teabe nõuetele mittevastavuse kohta, mille tõttu ettevõtte heakskiitmisest keelduti.

ARTIKKEL 77

Läbipaistvus ja teabevahetus

1. Kumbki pool seab eesmärgi tagada kaubanduse suhtes kohaldatavate sanitaar- ja fütosanitaarmeetmete läbipaistvus ning võtab sel eesmärgil järgmised meetmed:
 - a) teatab teisele poolele viivitamata kõikidest muudatustest oma sanitaar- ja fütosanitaarmeetmetes ja heakskiitmismenetlustes, sealhulgas muudatustest, mis võivad mõjutada tema suutlikkust täita teise poole sanitaar- ja fütosanitaarnõuetega seotud imporditingimusi teatavate kaupade puhul;
 - b) edendab vastastikust arusaamist sanitaar- ja fütosanitaarmeetmetest ja nende kohaldamisest;
 - c) vahetab teise poolega teavet küsimustes, mis on seotud sanitaar- ja fütosanitaarmeetmete väljatöötamise ja kohaldamisega, sealhulgas edusammudega uute kättesaadavate teaduslike tõendite osas, mis mõjutavad või võivad mõjutada pooltevahelist kaubandust, et minimeerida negatiivset mõju kaubandusele;
 - d) teatab teise poole taotluse korral 20 tööpäeva jooksul tingimustest, mida kohaldatakse konkreetsete toodete impordi suhtes;
 - e) teatab teise poole taotluse korral 20 tööpäeva jooksul konkreetsete toodete importimiseks loa andmise menetluse seisust;

- f) teatab teisele poolele igast olulisest muudatusest poole pädeva asutuse struktuuris või korralduses;
- g) edastab taotluse korral poole ametliku kontrolli tulemused ja tehtud kontrolli tulemusi käsitleva aruande;
- h) edastab taotluse korral tagasilükatud või nõuetele mittevastava saadetise puhul ette nähtud impordikontrolli tulemused ning
- i) edastab taotluse korral põhjendamatu viivitusega poole koostatud riskihinnangu või teadusliku arvamuse, mis on käesoleva peatüki seisukohast asjakohane.

2. Kui pool on teinud lõikes 1 osutatud teabe kättesaadavaks, edastades selle kooskõlas oma asjakohaste õigusnormidega WTO teadete keskregistrile või asjaomasele rahvusvahelisele standardiorganisatsioonile, loetakse lõike 1 nõuded kõnealuse teabe osas täidetuks.

ARTIKKEL 78

Piirkondlike tingimustega kohandamine

1. Pooled tunnistavad piirkondadeks jagamise põhimõtet, sealhulgas taudi- või kahjustajavabasid piirkondi, kaitstavaid piirkondi ja vähese taudi- või kahjustajalevikuga piirkondi, ning kohaldavad seda omavahelises kaubanduses vastavalt sanitaar- ja fütosanitaarmeetmete lepingule, sealhulgas suunistele sanitaar- ja fütosanitaarmeetmete lepingu artikli 6 praktilise rakendamise edendamiseks (WTO/SPS komitee otsus G/SPS/48) ja asjakohastele soovitude standarditele ning OIE ja rahvusvaheline taimekaitsekonventsiooni suunistele. Sanitaar- ja fütosanitaarmeetmetega tegelev kaubanduse erikomitee võib määratleda vastavate menetluste täiendavad üksikasjad, võttes arvesse kõiki asjakohaseid sanitaar- ja fütosanitaarmeetmete lepingu, OIE ja rahvusvahelise taimekaitsekonventsiooni standardeid, suuniseid ja soovitusi.
2. Pooled võivad samuti kokku leppida, et teevad koostööd bioturvarühmitamise põhimõtte osas, nagu on osutatud OIE maismaaloomade tervise koodeksi peatükkides 4.4 ja 4.5 ning OIE veeloomade tervise koodeksi peatükkides 4.1 ja 4.2.
3. Lõikes 1 osutatud piirkondade kehtestamisel või säilitamisel võtavad pooled arvesse selliseid tegureid nagu geograafiline asukoht, ökosüsteemid, epidemioloogiline järelevalve ning sanitaar- ja fütosanitaarkontrolli tõhusus.

4. Loomade ja loomsete saaduste puhul tunnistas importiv pool imporditingimuste kehtestamisel või kehtima jätmisel impordi lubamise või jätkuva lubamise kaalumise alusena eksportiva poole kehtestatud taudivabasisid alasisid, kui eksportiv pool on esitanud vastava taotluse, ilma et see piiraks lõigete 8 ja 9 kohaldamist.

5. Eksportiv pool määrab kindlaks oma territooriumi need osad, millele on osutatud lõikes 4, ning esitab nõudmise korral täieliku selgituse ja tõendavad andmed vastavalt OIE standarditele või sanitaar- ja fütosanitaarmeetmetega tegeleva kaubanduse erikomitee kehtestatud muul viisil, tuginedes oma asjaomaste asutuste kogemustest saadud teadmistele.

6. Taimede, taimsete saaduste ja muude seotud toodete puhul tunnistas importiv pool fütosanitaarnõuetega seotud imporditingimuste kehtestamisel või kehtima jätmisel impordi lubamise või jätkuva lubamise kaalumise alusena eksportiva poole kehtestatud kahjustajavabasisid piirkondi, kahjustajavabasisid tootmispaiku ja -kohti, vähese kahjustajalevikuga piirkondi ja kaitstavaid piirkondi, kui eksportiv pool on esitanud vastava taotluse, ilma et see piiraks lõigete 8 ja 9 kohaldamist.

7. Eksportiv pool määrab kindlaks oma kahjustajavabad piirkonnad, kahjustajavabad tootmispaigad ja -kohad, vähese kahjustajalevikuga piirkonnad ja kaitstavad piirkonnad. Importiva poole taotluse korral esitab eksportiv pool täieliku selgituse ja tõendavad andmed vastavalt rahvusvahelise taimekaitsekonventsiooni alusel välja töötatud rahvusvahelistele fütosanitaarmeetmete standarditele või sanitaar- ja fütosanitaarmeetmetega tegeleva kaubanduse erikomitee kehtestatud muul viisil, tuginedes oma asjaomaste fütosanitaarasutuste kogemustest saadud teadmistele.

8. Pooled tunnistavad taudivabasisid alasid ja kaitstavaid piirkondi, mis on olemas üleminekuperioodi lõpus.
9. Lõiget 8 kohaldatakse ka taudivabade alade ja kaitstavate piirkondade (Ühendkuningriigi puhul kahjustajavabade piirkondade) hilisemate kohanduste suhtes, välja arvatud juhul, kui taudide või kahjustajatega seotud olukord on oluliselt muutunud.
10. Pooled võivad lõigete 4–9 rakendamiseks teha auditeid ja kontrolle vastavalt artiklile 79.
11. Kaubandushäirete minimeerimiseks seavad pooled sisse tiheda koostöö, et säilitada usaldus menetluste suhtes, mis on seotud taudi- või kahjustajavabade piirkondade, kahjustajavabade tootmispaikade ja -kohtade ja vähese kahjustaja- või taudilevikuga piirkondade ning kaitstavate piirkondade kehtestamisega.
12. Importiv pool lähtub eksportiva poole või selle osade looma- või taimetervise olukorra kindlaksmääramisel teabest, mille eksportiv pool on esitanud vastavalt sanitaar- ja fütosanitaarmedetmete lepingule, OIE ja rahvusvahelise taimekaitsekonventsiooni standarditele, ning võtab arvesse eksportiva poole sellekohaseid määranguid.
13. Kui importiv pool ei aktsepteeri eksportiva poole määrangut, nagu on osutatud käesoleva artikli lõikes 12, põhjendab ja selgitab ta eksportivale poolele objektiivselt mittenõustumise põhjuseid ja peab kooskõlas artikli 80 lõikega 2 taotluse korral konsultatsioone.

14. Kumbki pool tagab, et lõigetes 4-9, 12 ja 13 sätestatud kohustused täidetakse põhjendamatu viivitusega. Importiv pool kiirendab taudi või taimekahjustaja staatuse tunnustamist, kui staatus on pärast puhangut taastatud.

15. Kui pool leiab, et konkreetsel piirkonnal on seoses konkreetse taudiga eristaatus ja see vastab OIE maismaaloomade koodeksi peatükis 1.2 või OIE veeloomade tervise koodeksi peatükis 1.2 sätestatud kriteeriumidele, võib ta taotleda selle staatuse tunnustamist. Importiv pool võib nõuda seoses elusloomade ja loomsete saaduste impordiga lisatagatise, mis vastavad kokkulepitud staatusele.

ARTIKKEL 79

Auditid ja kontrollid

1. Importiv pool võib auditeerida ja kontrollida järgmist:
 - a) teise poole asutuste kogu inspekteerimis- ja sertifitseerimissüsteem või osa sellest;
 - b) eksportiva poole inspekteerimis- ja sertifitseerimissüsteemi raames tehtud kontrollide tulemused.

2. Pooled teevad kõnealuseid auditeid ja kontrole vastavalt sanitaar- ja fütosanitaarmedmete lepingule, võttes arvesse *codex alimentarius*'e komisjoni, OIE või rahvusvahelise taimekaitsekonventsiooni asjakohaseid rahvusvahelisi standardeid, suuniseid ja soovitusi.
3. Selliste auditite ja kontrollide tegemiseks võib importiv pool esitada eksportivale poolele teabenõudeid või teha eksportiva poole territooriumile auditikülastusi ja kontrollkäike, mis võivad hõlmata järgmist:
 - a) vastutavate asutuste kogu kontrolliprogrammi või selle osa hindamine, sealhulgas vajaduse korral regulatiivse auditeerimis- ja kontrollitegevuse läbivaatamine;
 - b) kohapealsed kontrollid ning
 - c) teabe ja andmete kogumine toodete ekspordiga seotud korduvate või tekkivate probleemide põhjuste hindamiseks.
4. Importiv pool jagab eksportiva poolega lõike 1 kohaselt tehtud auditite ja kontrollide tulemusi ja järeldusi. Importiv pool võib teha need tulemused üldsusele kättesaadavaks.

5. Enne auditi või kontrolli algust arutavad pooled auditi või kontrolli eesmäärke ja ulatust, kriteeriume või nõudeid, mille alusel eksportivat poolt hinnatakse, ning auditi või kontrolli teostamise kava ja korda, mis kehtestatakse auditi- või kontrollikavas. Kui pooled ei ole kokku leppinud teisiti, esitab importiv pool eksportivale poolel auditi- või kontrollikava vähemalt 30 päeva enne auditi või kontrolli algust.
6. Importiv pool annab eksportivale poolele võimaluse esitada auditi- või kontrolliaruande kavandi kohta märkusi. Importiv pool esitab eksportivale poolele kirjaliku lõpparuande üldjuhul kahe kuu jooksul alates märkuste kättesaamise kuupäevast.
7. Kumbki pool kannab oma sellise auditi või kontrolliga seotud kulud.

ARTIKKEL 80

Teavitamine ja konsulteerimine

1. Pool teatab teisele poolele põhjendamatu viivitusega järgmisest:
 - a) oluline muutus taimekahjustajate või loomataudidega seotud olukorras;
 - b) uue loomataudi esilekerkimine;
 - c) loomataudiga seotud epidemioloogilise tähtsusega leid;

- d) oluline toiduohutuse probleem, mille pool on kindlaks teinud;
- e) igasugused täiendavad meetmed, mida lisaks sanitaar- ja fütosanitaarmedetete põhinõuetele on võetud loomataudi tõrjeks või likvideerimiseks või inimeste tervise kaitsmiseks, ning igasugused muudatused ennetuspoliitikas, sealhulgas vaktsineerimispoliitikas;
- f) taotluse korral poole ametliku kontrolli tulemused ja tehtud kontrolli tulemusi käsitlev aruanne ning
- g) süsteemi või andmebaasi funktsioonide olulised muudatused.

2. Kui üks pool on tõsiselt mures toiduohutuse, taime- või loomatervise või teise poole kavandatud või rakendatud sanitaar- ja fütosanitaarmedetme pärast, võib ta taotleda teise poolega tehniliste konsultatsioonide pidamist. Taotluse saanud pool peaks vastama taotlusele põhjendamatult viivituseeta. Kumbki pool püüab esitada teabe, mis on vajalik selleks, et vältida häireid kaubanduses ja vajaduse korral jõuda mõlemat poolt rahuldava lahenduseni.

3. Lõikes 2 osutatud konsultatsioone võib pidada telefonikonverentsi, videokonverentsi või muu sidevahendi kaudu, milles pooled on omavahel kokku leppinud.

ARTIKKEL 81

Erakorralised meetmed

1. Kui importiv pool leiab, et esineb tõsine oht inimeste, loomade või taimede elule ja tervisele, võib ta ilma ette teatamata võtta vajalikke meetmeid inimeste, loomade või taimede elu ja tervise kaitseks. Poolte vahel teel olevate saadetiste puhul kaalub importiv pool kõige sobivamat ja proportsionaalsemat lahendust, et vältida tarbetuid häireid kaubanduses.
2. Meetmeid võttev pool teavitab teist poolt erakorralisest sanitaar- ja fütosanitaarmeetmest võimalikult kiiresti pärast meetme rakendamise otsuse tegemist ja hiljemalt 24 tunni jooksul pärast selle otsuse tegemist. Kui pool taotleb erakorralise sanitaar- ja fütosanitaarmeetme üle tehniliste konsultatsioonide pidamist, peavad need konsultatsioonid toimuma kümne päeva jooksul pärast erakorralisest sanitaar- ja fütosanitaarmeetmest teatamist. Pooled võtavad arvesse kogu tehniliste konsultatsioonide käigus saadud teavet. Konsultatsioonid korraldatakse selleks, et vältida tarbetuid häireid kaubanduses. Pooled võivad kaaluda võimalusi meetmete rakendamise hõlbustamiseks või meetmete asendamiseks.
3. Selleks et vältida tarbetuid häireid kaubanduses, võtab importiv pool õigel ajal arvesse eksportiva poole esitatud teavet, kui ta teeb otsuse saadetiste kohta, mis on erakorralise sanitaar- ja fütosanitaarmeetme vastuvõtmise ajal teel ühe poole territooriumilt teise poole territooriumile.

4. Importiv pool tagab, et käesoleva artikli lõikes 1 osutatud põhjustel võetud erakorralise meetme rakendamist ei jätkata ilma teaduslike tõenditeta või juhul, kui teaduslikud tõendid on ebapiisavad, võetakse meede vastu vastavalt sanitaar- ja fütosanitaarmeetmete rakendamise lepingu artikli 5 lõikele 7.

ARTIKKEL 82

Mitmepoolsed rahvusvahelised foorumid

Pooled on leppinud kokku, et teevad mitmepoolsetel rahvusvahelistel foorumitel koostööd rahvusvaheliste standardite, suuniste ja soovitude väljatöötamiseks käesoleva peatüki kohaldamisalasse kuuluvas valdkonnas.

ARTIKKEL 83

Rakendamine ja pädevad asutused

1. Käesoleva peatüki rakendamisel võtab kumbki pool arvesse järgmist:
 - a) WTO sanitaar- ja fütosanitaarmeetmete komitee otsused;
 - b) asjaomaste rahvusvaheliste standardiorganisatsioonide töö;

c) teadmised ja kogemused, mis poolel on seoses kaubavahetusega eksportiva poolega ning

d) teise poole esitatud teave.

2. Pooled esitavad üksteisele viivitamata käesoleva peatüki rakendamise seotud pädevate asutuste kirjelduse. Pooled teavitavad üksteist kõikidest selliste pädevate asutustega seotud olulistest muudatustest.

3. Kumbki pool tagab, et tema pädevatel asutustel on käesoleva peatüki tõhusaks rakendamiseks vajalikud ressursid.

ARTIKKEL 84

Koostöö loomade heaolu valdkonnas

1. Pooled tunnistavad, et loomad on aistimisvõimelised olendid. Samuti tunnistavad nad seost loomade parema heaolu ja jätkusuutlike toidutootmissüsteemide vahel.

2. Pooled kohustuvad tegema koostööd rahvusvahelistel foorumitel, et edendada loomade heaolu parimate võimalike tavade väljatöötamist ja rakendamist. Eelkõige teevad pooled koostööd, et tugevdada ja laiendada OIE loomade heaolu standardeid ning nende rakendamist, keskendudes põllumajandusloomadele.

3. Pooled vahetavad teavet, oskusteavet ja kogemusi loomade heaolu valdkonnas, eelkõige seoses toiduloomade aretamise, pidamise, käitlemise, vedamise ja tapmisega.
4. Pooled tugevdavad oma koostööd loomade heaolu käsitlevates teadusuuringutes, mis on seotud tõuaretuse ning loomade kohtlemisega põllumajandusettevõtetes, vedamise ajal ja tapmisel.

ARTIKKEL 85

Koostöö mikroobide resistentsuse valdkonnas

1. Pooled loovad raamistiku dialoogiks ja koostööks, et tugevdada võitlust mikroobide resistentsuse kujunemise vastu.
2. Pooled tunnistavad, et mikroobide resistentsus kujutab endast tõsist ohtu inimeste ja loomade tervisele. Antimikroobikumide väärkasutus loomakasvatustes, sealhulgas mitteraviotstarbeline kasutamine, võib suurendada mikroobide resistentsust ja see omakorda võib ohustada inimeste elu. Pooled tunnistavad, et ohu olemuse tõttu on vaja riikideülest lähenemisviisi ja terviseühtsuse põhimõtet.
3. Pooled seavad eesmärgi teha mikroobide resistentsuse vastu võitlemiseks rahvusvahelist koostööd piirkondlike või mitmepoolsete tööprogrammide raames, et vähendada antibiootikumide tarbetut kasutamist loomakasvatustes ja töötada selles suunas, et peatada antibiootikumide kasutamine kasvustimulaatoritena rahvusvaheliselt, eesmärgiga võidelda mikroobide resistentsuse vastu kooskõlas terviseühtsuse põhimõttega ja ülemaailmse tegevuskavaga.

4. Pooled teevad koostööd rahvusvaheliste suuniste, standardite, soovitude ja meetmete väljatöötamisel asjaomastes rahvusvahelistes organisatsioonides, et edendada antibiootikumide mõistlikku ja vastutustundlikku kasutamist loomakasvatuses ja veterinaararstide poolt.
5. Lõikes 1 osutatud dialoog hõlmab muu hulgas järgmist:
 - a) koostöö selle nimel, et jälgida asjaomastes rahvusvahelistes organisatsioonides, olemasolevate ja tulevaste algatuste raames ning riiklikes kavades välja töötatud olemasolevate ja tulevaste suuniste, standardite, soovitude ja meetmete rakendamist, et edendada antibiootikumide mõistlikku ja vastutustundlikku kasutamist ning mis on seotud loomakasvatuse ja veterinaararstide tegevusega;
 - b) koostöö OIE, WHO ja *codex alimentarius*'e komisjoni soovitude, eelkõige CAC-RCP61/2005 rakendamisel;
 - c) teabe vahetamine heade põllumajandustavade kohta;
 - d) teadus-, uuendus- ja arendustegevuse edendamine;
 - e) mikroobide resistentsuse vastu võitlemiseks valdkonnaüleste lähenemisviiside, sealhulgas WHO, OIE ja *codex alimentarius*'e komisjoni terviseühtsuse põhimõtte edendamine.

ARTIKKEL 86

Jätkusuutlikud toidusüsteemid

Kumbki pool julgustab oma toiduohutus-, looma- ja taimeterviseteenistusi tegema koostööd oma kolleegidega teises pooles, et edendada jätkusuutlikke toidutootmismeetodeid ja toidusüsteeme.

ARTIKKEL 87

Sanitaar- ja fütosanitaarmeetmetega tegeleva kaubanduse erikomitee meetmed

Sanitaar- ja fütosanitaarmeetmetega tegeleva kaubanduse erikomitee teostab järelevalvet käesoleva peatüki rakendamise ja toimimise üle ning täidab järgmisi ülesandeid:

- a) võimaluse korral selgitab ja lahendab viivitamata küsimuse, mille pool on tõstatanud seoses käesoleva peatüki või sanitaar- ja fütosanitaarmeetmete lepingu kohaste sanitaar- ja fütosanitaarnõuete, standardite ja soovitude väljatöötamise, vastuvõtmise või kohaldamisega;
- b) arutab uute normide väljatöötamisega seotud käimasolevaid protsesse;
- c) arutab võimalikult kiiresti ühe poole väljendatud muret seoses teise poole kohaldatavate sanitaar- ja fütosanitaarmeetmete imporditingimuste ja -menetlustega;

- d) vaatab korrapäraselt läbi poolte sanitaar- ja fütosanitaarmeetmed, sealhulgas sertifitseerimisnõuded ja piirikontrolliprotsessid ning nende kohaldamise, et hõlbustada poolte vahel kaubandust, kooskõlas sanitaar- ja fütosanitaarmeetmete lepingu artiklis 5 sätestatud põhimõtete, eesmärkide ja menetlustega. Kumbki pool määrab kindlaks kõik asjakohased meetmed, mida ta võtab, sealhulgas identsus- ja füüsilise kontrolli sageduse, võttes arvesse selle läbivaatamise tulemusi ja tuginedes käesoleva lepingu 10. lisas sätestatud kriteeriumidele;
- e) vahetab seisukohti, teavet ja kogemusi seoses koostööga, mida viiakse ellu loomade heaolu ja mikroobide resistentsuse valdkonnas artiklite 84 ja 85 alusel;
- f) poole taotlusel otsustab, millist artikli 78 lõikes 9 osutatud muutust taudide või kahjustajatega seotud olukorras lugeda oluliseks;
- g) võtab vastu otsuseid, millega
- i) lisatakse mõisted, nagu on osutatud artiklis 71;
 - ii) määratletakse artikli 74 lõikes 2 osutatud erijuhud;
 - iii) määratletakse artikli 78 lõikes 1 osutatud menetluste üksikasjad;
 - iv) kehtestatakse muud viisid, mille abil toetada artikli 78 lõigetes 5 ja 7 osutatud selgitusi.

4. PEATÜKK

TEHNILISED KAUBANDUSTÖKKED

ARTIKKEL 88

Eesmärk

Käesoleva peatüki eesmärk on lihtsustada pooltevahelist kaubavahetust, hoides ära, tehes kindlaks ja kõrvaldades tarbetud tehnilised kaubandustökked.

ARTIKKEL 89

Kohaldamisala

1. Käesolevat peatükki kohaldatakse kõigi selliste standardite, tehniliste normide ja vastavushindamismenetluste ettevalmistamise, vastuvõtmise ja kohaldamise suhtes, mis võivad mõjutada pooltevahelist kaubavahetust.
2. Käesolevat peatükki ei kohaldata järgmise suhtes:
 - a) ostuspetsifikatsioonid, mille valitsusasutused on koostanud seoses oma tootmis- või tarbimisvajadustega, või

b) käesoleva jaotise 3. peatüki kohaldamisalasse kuuluvad sanitaar- ja fütosanitaarmed.

3. Käesoleva peatüki lisasid kohaldatakse lisaks käesolevale peatükile toodetele, mis jäävad nende lisade kohaldamisalasse. Ükski käesoleva peatüki lisa säte, mille kohaselt rahvusvahelist standardit või asutust või organisatsiooni tuleb käsitada või tunnustada asjakohasena, ei takista muu asutuse või organisatsiooni välja töötatud standardi käsitamist asjakohase rahvusvahelise standardina vastavalt artikli 91 lõigetele 4 ja 5.

ARTIKKEL 90

Seos tehniliste kaubandustõkete lepinguga

1. Tehniliste kaubandustõkete lepingu artiklid 2–9 ning 1. ja 3. lisa inkorporeeritakse käesolevasse lepingusse ja muudetakse *mutatis mutandis* selle osaks.

2. Käesolevas peatükis ja selle lisades kasutatud mõistetel on sama tähendus kui tehniliste kaubandustõkete lepingus.

ARTIKKEL 91

Tehnilised normid

1. Kumbki pool hindab kavandatavate tehniliste normide mõju kooskõlas oma vastavate normide ja menetlustega. Käesolevas lõikes ja lõikes 8 osutatud normides ja menetlustes võib ette näha erandeid.
2. Kumbki pool hindab kavandatava tehnilise normi võimalikke regulatiivseid ja mitteregulatiivseid alternatiive, mis võivad täita poole õiguspäraseid eesmärgesid, vastavalt tehniliste kaubandustõkete lepingu artikli 2 lõikele 2.
3. Kumbki pool kasutab oma tehniliste normide alusena asjakohaseid rahvusvahelisi standardeid, välja arvatud juhul, kui ta suudab tõendada, et need rahvusvahelised standardid oleksid taotletavate õiguspärase eesmärkide saavutamiseks ebatõhusad või sobimatud.
4. Rahvusvahelise Standardiorganisatsiooni (ISO), Rahvusvahelise Elektrotehnikakomisjoni (IEC), Rahvusvahelise Telekommunikatsiooniliidu (ITU) ja *codex alimentarius*'e komisjoni (Codex) välja töötatud rahvusvahelisi standardeid käsitatakse asjakohaste rahvusvaheliste standarditena tehniliste kaubandustõkete lepingu artikli 2, artikli 5 ja 3. lisa tähenduses.

5. Ka muude rahvusvaheliste organisatsioonide välja töötatud standardit võib käsitada asjakohase rahvusvahelise standardina tehniliste kaubandustökete lepingu artikli 2, artikli 5 ja 3. lisa tähenduses, tingimusel et

a) selle on välja töötanud standardiorganisatsioon, kes püüab saavutada konsensust kas:

i) osalevate WTO liikmete riiklike delegatsioonide vahel, kes esindavad kõiki nende territooriumil asuvaid riiklikke standardiorganisatsioone, kes on vastu võtnud või kavatsevad vastu võtta standardeid valdkonnas, millega rahvusvaheline standardimistegevus on seotud, või

ii) osalevate WTO liikmete valitsusasutuste vahel, ning

b) see on välja töötatud kooskõlas WTO tehniliste kaubandustökete komitee otsusega rahvusvaheliste standardite, suuniste ja soovitude väljatöötamise põhimõtete kohta seoses tehniliste kaubandustökete lepingu artiklitega 2 ja 5 ning 3. lisaga¹.

6. Kui pool ei kasuta tehniliste normide alusena rahvusvahelisi standardeid, teeb ta teise poole taotluse korral kindlaks kõik olulised kõrvalekalded asjaomasest rahvusvahelisest standardist, selgitab põhjusi, miks leitakse, et sellised standardid on taotletava eesmärgi saavutamiseks sobimatud või ebatõhusad, ning esitab teaduslikud või tehnilised tõendid, millel kõnealune hindamine põhines.

¹ G/TBT/9, 13. november 2000, 4. lisa.

7. Kumbki pool vaatab oma tehnilised normid läbi, et suurendada nende tehniliste normide ühtlustatust asjakohaste rahvusvaheliste standarditega, võttes muu hulgas arvesse asjakohaste rahvusvaheliste standardite uusi suundi või asjaolude muutusi, mis on toonud kaasa kõrvalekaldumisi asjakohastest rahvusvahelistest standarditest.

8. Kooskõlas oma vastavate normide ja menetlustega ning ilma et see piiraks käesoleva rubriigi X jaotise kohaldamist, tagab kumbki pool sellise olulise tehnilise normi väljatöötamisel, millel võib olla märkimisväärne mõju kaubandusele, et on olemas kord, mis võimaldab isikutel avaldada oma arvamust avaliku konsultatsiooni käigus, välja arvatud juhul, kui tekivad või võivad tekkida kiireloomulised ohutuse, tervise, keskkonna või riikliku julgeolekuga seotud probleemid. Kumbki pool lubab teise poole isikutel osaleda sellistel konsultatsioonidel vähemalt sama soodsatel tingimustel, kui seda võimaldatakse tema enda kodanikele, ning avalikustab nende konsultatsioonide tulemused.

ARTIKKEL 92

Standardid

1. Kumbki pool julgustab oma territooriumil asutatud standardiorganisatsioone ja piirkondlikke standardiorganisatsioone, mille liikmed pool või tema territooriumil asutatud standardiorganisatsioonid on:

- a) osalema oma võimaluste piires rahvusvaheliste standardite väljatöötamises asjaomastes rahvusvahelistes standardiorganisatsioonides;

- b) kasutama standardite väljatöötamiseks asjakohaseid rahvusvahelisi standardeid, välja arvatud juhul, kui sellised rahvusvahelised standardid oleksid õiguspäraste eesmärkide saavutamiseks ebatõhusad või asjakohatud näiteks ebapiisava kaitsetaseme, oluliste kliimaatiliste või geograafiliste tegurite või oluliste tehnoloogiaprobleemide tõttu;
 - c) tagama, et nende tegevus ei dubleeriks rahvusvaheliste standardimisasutuste tööd ega kattuks sellega;
 - d) vaatama korrapäraselt läbi siseriiklikud ja piirkondlikud standardid, mis ei põhine asjakohastel rahvusvahelistel standarditel, et lähendada neid standardeid asjakohastele rahvusvahelistele standarditele;
 - e) tegema rahvusvahelise standardimistegevuse raames koostööd teise poole asjaomaste standardiorganisatsioonidega, sealhulgas rahvusvahelistes standardiorganisatsioonides või piirkondlikul tasandil tehtava koostöö kaudu;
 - f) edendama teise poole asjaomaste standardiorganisatsioonidega kahepoolset koostööd ning
 - g) vahetama teavet standardiorganisatsioonide vahel.
2. Pooled vahetavad teavet järgmistes valdkondades:
- a) nende poolt standardite kasutamine tehniliste normide alusena ning
 - b) nende vastavad standardimisprotsessid ja ulatus, mil määral nad kasutavad oma riiklike standardite alusena rahvusvahelisi, piirkondlikke või allpiirkondlikke standardeid.

3. Kui standardid muudetakse tehniliste normide eelnõus või vastavushindamismenetluses inkorporeerimise või viitamise kaudu kohustuslikuks, kohaldatakse artiklis 94 ja tehniliste kaubandustõkete lepingu artiklis 2 või 5 sätestatud läbipaistvuskohustusi.

ARTIKKEL 93

Vastavushindamine

1. Tehniliste normide koostamist, vastuvõtmist ja kohaldamist käsitlevat artiklit 91 kohaldatakse *mutatis mutandis* ka vastavushindamismenetluste suhtes.
2. Kui pool nõuab, et tõendataks toote vastavust tehnilisele normile, peab ta tegema järgmist:
 - a) valima riskihindamise alusel kindlaksmääratud vastavushindamismenetlused, mis on asjaomaste riskidega proportsionaalsed;
 - b) kaaluma tehnilistele normidele vastavuse tõendina tarnija vastavusdeklaratsiooni, s.t tootja poolt omal vastutusel välja antud vastavusdeklaratsiooni kasutamist ilma kohustusliku kolmanda isiku poolse hindamiseta kui ühte vahendit, millega tõendada vastavust kohaldatavatele tehnilistele normidele;

- c) teise poole nõudmisel esitama teabe konkreetsete toodete vastavushindamismenetluste valimisel kasutatud kriteeriumide kohta.
3. Kui pool nõuab kolmanda isiku tehtavat vastavushindamist positiivse kinnitusega selle kohta, et toode vastab tehnilisele normile, ning ta ei ole reserveerinud seda ülesannet lõikes 4 määratletud valitsusasutusele, peab ta tegema järgmist:
- a) kasutama vajaduse korral akrediteerimist kui vahendit, millega ta tõendab oma tehnilist pädevust kvalifitseerida vastavushindamisasutusi. Ilma et see püüaks poole õigust kehtestada vastavushindamisasutustele nõudeid, tunnistas kumbki pool väärtuslikku rolli, mis võib olla valitsuselt saadud volituste alusel ja mitteäriilistel kaalutlustel toimival kvalifitseerimisel vastavushindamisasutuste akrediteerimisel;
- b) kasutama akrediteerimiseks ja vastavushindamiseks asjakohaseid rahvusvahelisi standardeid;
- c) julgustama tema territooriumil asuvaid akrediteerimisasutusi ja vastavushindamisasutusi ühinema kõigi asjakohaste toimivate rahvusvaheliste lepingute või kokkulepetega, mille eesmärk on ühtlustada või hõlbustada vastavushindamise tulemuste tunnustamist;
- d) kui pool on volitanud kahte või enamat vastavushindamisasutust viima läbi vastavushindamismenetlusi, mis on nõutavad toote turule laskmiseks, siis tagama, et ettevõtjatel on võimalus valida vastavushindamisasutuste vahel, kelle poole ametiasutused on konkreetse toote või tooteseeria jaoks määranud;

- e) tagama, et vastavushindamisasutused on tootjatest, importijatest ja ettevõtjatest üldiselt sõltumatud ning et akrediteerimisasutuste ja vastavushindamisasutuste vahel ei ole huvide konflikte;
 - f) lubama vastavushindamisasutustel kasutada vastavushindamisega seotud katsete või kontrollide tegemiseks alltöövõtjaid, sealhulgas teise poole territooriumil asuvaid alltöövõtjaid, kusjuures ta võib nõuda alltöövõtjalt samade nõuete täitmist, mida vastavushindamisasutus peab täitma, et teha selliseid katseid või kontrolle ise, ning
 - g) avaldama ühel veebisaidil nimekirja asutustest, kelle ta on määranud sellist vastavushindamist tegema, ja asjakohase teabe iga sellise asutuse määramise ulatuse kohta.
4. Ükski käesoleva artikli säte ei takista poolt nõudmast, et konkreetsete toodete vastavushindamist teeksid tema kindlaksmääratud valitsusasutused. Kui pool nõuab, et vastavushindamist teeksid tema kindlaksmääratud valitsusasutused, peab pool tegema järgmist:
- a) piirama vastavushindamise eest makstavate tasude suuruse osutatud teenuste ligikaudse maksumusega ja vastavushindamise taotleja taotluse korral selgitama, kuidas tema poolt selle vastavushindamise eest kehtestatud tasud piirduvad osutatud teenuste ligikaudse maksumusega, ning
 - b) tegema teabe vastavushindamise tasude kohta üldsusele kättesaadavaks.

5. Olenemata lõigetest 2–4 aktsepteerib kumbki pool tarnija vastavusdeklaratsiooni tõendina tema tehnilistele normidele vastavuse kohta nendes tootevaldkondades, kus ta seda teeb käesoleva lepingu jõustumise kuupäeval.
6. Teavitamise eesmärgil avaldab kumbki pool lõikes 5 osutatud tootevaldkondade loetelu koos viidetega kohaldatavatele tehnilistele normidele ja haldab seda.
7. Olenemata lõikest 5 võib kumbki pool kehtestada nõuded kõnealuses lõikes osutatud tootevaldkondade kohustuslikuks katsetamiseks või sertifitseerimiseks kolmandate isikute poolt, tingimusel et sellised nõuded on põhjendatud õiguspäraste eesmärkidega ja proportsionaalsed eesmärgiga anda importivale poolele piisav kindlus, et tooted vastavad kohaldatavatele tehnilistele normidele või standarditele, võttes arvesse riske, mida nõuetele mittevastavus tekitaks.
8. Pool, kes kavandab lõikes 7 osutatud vastavushindamismenetluste kehtestamist, teavitab sellest aegsasti teist poolt ja võtab teise poole märkusi sellise vastavushindamismenetluse kavandamisel arvesse.

ARTIKKEL 94

Läbipaistvus

1. Välja arvatud juhul, kui tekivad või võivad tekkida kiireloomulised ohutuse, tervise, keskkonnakaitse või riigi julgeolekuga seotud probleemid, lubab kumbki pool teisel poolel esitada teatatud kavandatavate tehniliste normide ja vastavushindamismenetluste kohta kirjalikke märkusi vähemalt 60 päeva jooksul alates kuupäevast, mil teade nende normide või menetluste kohta edastatakse WTO teadete keskregistrile. Kui märkuste esitamise tähtaja pikendamiseks esitatakse põhjendatud taotlus, suhtub pool sellesse vastutulelikult.
2. Kumbki pool esitab koos teatega teatatud teksti täieliku elektroonilise versiooni. Juhul kui teatatud tekst ei ole koostatud mõnes WTO ametlikest keeltest, esitab teavitav pool meetme sisu üksikasjaliku ja põhjaliku kirjelduse WTO teate vormis.
3. Kui pool saab teiselt poolelt kirjalikke märkusi kavandatava tehnilise normi või vastavushindamismenetluse kohta, peab ta tegema järgmist:
 - a) teise poole taotluse korral arutama kirjalikke märkusi oma pädeva reguleeriva asutuse osavõtul ajal, mil neid saab arvesse võtta, ning
 - b) vastama märkustele kirjalikult hiljemalt tehnilise normi või vastavushindamismenetluse avaldamise kuupäeval.

4. Kumbki pool püüab avaldada oma vastused pärast lõikes 1 osutatud teavitamist saadud märkustele veebisaidil hiljemalt vastuvõetud tehnilise normi või vastavushindamismenetluse avaldamise kuupäeval.
5. Kumbki pool esitab teise poole taotluse korral teabe poole vastuvõetud või kavandatava tehnilise normi või vastavushindamismenetluse eesmärkide, õigusliku aluse ja põhjenduste kohta.
6. Kumbki pool tagab, et tema vastuvõetud tehnilised normid ja vastavushindamismenetlused avaldatakse veebisaidil, mille pääseb juurde tasuta.
7. Kumbki pool esitab teabe tehniliste normide või vastavushindamismenetluste vastuvõtmise ja jõustumise ning lõplike vastuvõetud tekstide kohta, saates WTO-le edastatud esialgse teate kohta *addendum*'i.
8. Kumbki pool jätab tehniliste normide avaldamise ja nende jõustumise vahele mõistliku ajavahemiku, et teise poole ettevõtjatel oleks aega kohanduda. „Mõistlik ajavahemik“ tähendab vähemalt kuue kuu pikkust ajavahemikku, välja arvatud juhul, kui see oleks taotletavate õiguspäraste eesmärkide saavutamiseks ebatõhus.
9. Pool suhtub positiivselt teise poole sellisesse põhjendatud taotlusesse pikendada tehniliste normide vastuvõtmise ja nende jõustumise vahelist ajavahemikku, mis laekub enne lõikes 1 sätestatud märkuste esitamise perioodi lõppu, välja arvatud juhul, kui viivitus oleks taotletavate õiguspäraste eesmärkide saavutamiseks ebatõhus.

10. Kumbki pool tagab, et tehniliste kaubandustökete lepingu artikli 10 kohaselt loodud teabekeskus annab teise poole või teise poole huvitatud isikute mõistlikele järelepärimistele vastuvõetud tehniliste normide ja vastavushindamismenetluste kohta teavet ja vastuseid mõnes WTO ametlikest keeltest.

ARTIKKEL 95

Märgistamine ja etiketamine

1. Kummagi poole tehnilised normid võivad sisaldada või käsitleda üksnes kohustuslikke märgistamis- või etikettimisnõudeid. Sellistel juhtudel kohaldatakse nende tehniliste normide suhtes tehniliste kaubandustökete lepingu artikli 2 lõike 2 põhimõtteid.
2. Kui pool nõuab toodete kohustuslikku märgistamist või etikettimist, kohaldatakse kõiki järgmisi tingimusi:
 - a) pool nõuab ainult sellist teavet, mis on oluline toote tarbijate või kasutajate jaoks, või teavet, mis näitab, et toode vastab kohustuslikele tehnilistele nõuetele;
 - b) pool ei nõua oma turule laskmise eeltingimusena märgistuse või etiketi eelnevat heakskiitmist, registreerimist või sertifitseerimist ega tasude maksmist toodete puhul, mis muus osas vastavad kohustuslikele tehnilistele nõuetele, välja arvatud juhul, kui see on vajalik õiguspärase eesmärkide saavutamiseks;

- c) kui pool nõuab, et ettevõtjad kasutaksid kordumatut tunnuskoodi, annab ta selle koodi teise poole ettevõtjatele põhjendamatu viivitusega ja mittediskrimineerivalt;
- d) välja arvatud juhul, kui alapunktis i, ii või iii loetletud elemendid on eksitavad, vastuolulised või tekitavad segadust seoses kaupa importiva poole nõutava teabega, lubab importiv pool
 - i) teavet muudes keeltes lisaks kaupa importiva poole nõutavale keelele;
 - ii) rahvusvaheliselt aktsepteeritavaid nomenklatuure, piktogramme, sümboleid või graafilisi kujutisi ning
 - iii) täiendavat teavet lisaks kaupa importiva poole nõutavale teabele;
- e) pool nõustub, et märgistamine, sealhulgas täiendav märgistamine või märgistuse parandamine, toimub impordiriigi tolliladudes või muudel kindlaksmääratud aladel alternatiivina päritoluriigis toimuvale märgistamisele, välja arvatud juhul, kui rahvatervise või ohutuse huvides on nõutav, et märgistamist teostavad heakskiidetud isikud, ning
- f) pool püüab aktsepteerida ajutist või eemaldatavat märgistust või saatedokumentides olevat ja toodetele füüsiliselt kinnitamata märgistust või etiketti, välja arvatud juhul, kui pool leiab, et see võib kahjustada õiguspäraseid eesmärke.

ARTIKKEL 96

Koostöö turujärelevalve ning toiduks mittekasutatavate toodete
ohutuse ja nõuetele vastavuse valdkonnas

1. Pooled tunnistavad toiduks mittekasutatavate toodete turujärelevalve, nõuetele vastavuse ja ohutuse alase koostöö tähtsust kaubanduse lihtsustamisel ning tarbijate ja muude kasutajate kaitsmisel, samuti jagatud teabel põhineva vastastikuse usalduse loomise tähtsust.
2. Turujärelevalve sõltumatu ja erapooletu toimimise tagamiseks tagavad pooled
 - a) turujärelevalve funktsioonide eraldamise vastavushindamise funktsioonidest ning
 - b) igasuguse huvi puudumise, mis mõjutaks turujärelevalveasutuste erapooletust ettevõtjate kontrollimisel või nende üle järelevalve tegemisel.
3. Pooled teevad koostööd ja vahetavad teavet toiduks mittekasutatavate toodete ohutuse ja nõuetele vastavuse valdkonnas ja see võib hõlmata eelkõige järgmist:
 - a) turujärelevalve ning õigusnormide täitmise tagamisele suunatud tegevus ja meetmed;
 - b) riskide hindamise meetodid ja toodete katsetamine;
 - c) toodete kooskõlastatud tagasivõtmine või muud sarnased meetmed;

- d) teaduslikud, tehnilised ja regulatiivsed küsimused, et parandada toiduks mittekasutatavate toodete ohutust ja nõuetele vastavust;
- e) tekkivad tervise ja ohutuse seisukohast olulised küsimused;
- f) standardimisega seotud tegevus;
- g) ametnike vahetus.

4. Partnerlusnõukogu teeb kõik endast oleneva, et kehtestada 16. lisas võimalikult kiiresti ja eelistatavalt kuue kuu jooksul käesoleva lepingu jõustumisest kord, mille alusel vahetatakse toiduks mittekasutatavate toodete kiire teabevahetuse süsteemi (RAPEX) või seda edaspidi asendava süsteemi ning 2005. aasta üldise tooteohutuse määrustiku alusel loodud turujärelevalve ja tooteohutuse andmebaasi või seda edaspidi asendava andmebaasi vahel korrapäraselt teavet toiduks mittekasutatavate toodete ohutuse ning sellega seotud ennetus-, piiravate ja parandusmeetmete kohta.

Nimetatud korras sätestatakse tingimused, mille kohaselt

- a) esitab liit Ühendkuningriigile valitud teavet oma kiire teabevahetuse süsteemist või seda edaspidi asendavast süsteemist, nagu on osutatud Euroopa Parlamendi ja nõukogu 3. detsembri 2001. aasta direktiivis 2001/95/EÜ üldise tooteohutuse kohta või seda edaspidi asendavas õigusaktis;

- b) esitab Ühendkuningriik liidule valitud teavet oma 2005. aasta üldise tooteohutuse määrustiku alusel loodud turujärelevalve ja tooteohutuse andmebaasist või seda edaspidi asendavast andmebaasist ning
- c) pooled teavitavad teineteist kõikidest vahetatud teabe põhjal võetud järelmeetmetest.
5. Partnerlusnõukogu võib kehtestada 17. lisas korrapäraseks teabevahetuseks, sealhulgas teabe korrapäraseks vahetamiseks elektrooniliselt, nõuetele mittevastavate toiduks mittekasutatavate toodete suhtes võetud meetmete kohta, mis ei ole hõlmatud lõikega 4.
6. Kumbki pool kasutab lõigete 3, 4 ja 5 kohaselt saadud teavet üksnes tarbijate, tervise, ohutuse või keskkonna kaitsmiseks.
7. Kumbki pool käsitleb lõigete 3, 4 ja 5 kohaselt saadud teavet konfidentsiaalsena.
8. Lõigetes 4 ja 5 osutatud korras määratakse kindlaks vahetatava teabe liik, vahetamise tingimused ning konfidentsiaalsuse ja isikuandmete kaitse normide kohaldamine.
- Partnerlusnõukogul on õigus võtta vastu otsuseid, et määrata kindlaks 16. ja 17. lisas sätestatud kord või seda muuta.

9. Käesoleva artikli kohaldamisel tähendab „turujärelevalve“ turujärelevalveasutuste ja õigusnormide täitmist tagavate asutuste tegevust ja meetmeid, mida viiakse ellu ja rakendatakse poole menetluste alusel (sealhulgas koostöös ettevõtjatega), et võimaldada kõnealusel poolel jälgida või reguleerida toodete ohutust ja vastavust tema õigusnormides sätestatud nõuetele.

10. Kumbki pool tagab, et kõik meetmed, mida tema turujärelevalve- või nõuete täitmist tagavad asutused võtavad ja mis puudutavad teise poole territooriumilt imporditud toote kõrvaldamist või tagasikutsumist tema turult või selle kättesaadavaks tegemise keelamist või piiramist tema turul põhjustel, mis on seotud õigusnormide rikkumisega, on proportsionaalsed, neis esitatakse meetme aluseks olevad täpsed põhjused ning neist teavitatakse viivitamata asjaomaseid ettevõtjaid.

ARTIKKEL 97

Arutelud tehniliste küsimuste üle

1. Kui pool leiab, et teise poole kavandataval tehnilisel normil või vastavushindamismenetlusel võib olla märkimisväärne mõju pooltevahelisele kaubandusele, võib ta taotleda selles küsimuses tehnilist arutelu. Taotlus esitatakse teisele poolele kirjalikult ja selles märgitakse

a) kõnealune meede;

- b) käesoleva peatüki või selle lisa sätteid, millega poole mure on seotud, ning
 - c) taotluse põhjused, sealhulgas kirjeldus taotluse esitanud poole mure kohta, mis on meetmega seotud.
2. Pool esitab oma taotluse teise poole kontaktpunktile, mis on määratud vastavalt artiklile 99.
 3. Pooled kohtuvad emma-kumma poole taotluse korral taotluses väljendatud kartuste arutamiseks isiklikult või video- või telekonverentsi teel 60 päeva jooksul alates taotluse esitamise kuupäevast ning püüavad küsimuse võimalikult kiiresti lahendada. Kui taotluse esitanud pool leiab, et küsimus on kiireloomuline, võib ta taotleda, et kohtumine toimuks lühema aja jooksul. Sellisel juhul kaalub vastust andev pool taotlust vastutulelikult.

ARTIKKEL 98

Koostöö

1. Pooled teevad koostööd tehniliste normide, standardite ja vastavushindamismenetluste valdkonnas, kui see on nende vastastikustes huvides ning ilma et see piiraks nende endi otsuste tegemise ja õiguskorra sõltumatust. Tehniliste kaubandustõketega tegelev kaubanduse erikomitee võib vahetada arvamusi käesoleva artikli või käesoleva peatüki lisade alusel toimuva koostöö kohta.

2. Lõike 1 kohaldamisel püüavad pooled määrata kindlaks, arendada ja edendada vastastikust huvi pakkuvaid koostöömeetmeid. Need meetmed võivad olla seotud järgmisega:
- a) tehniliste normide, standardite ja vastavushindamismenetlustega seotud teabe, kogemuste ja andmete vahetamine;
 - b) oma vastavate reguleerivate asutuste tõhusa suhtlemise tagamine rahvusvahelisel, piirkondlikul või kohalikul tasandil;
 - c) võimalikult suures ulatuses teabe vahetamine selliste tehnilisi kaubandustõkkeid käsitlevate rahvusvaheliste lepingute ja kokkulepete kohta, milles üks või mõlemad pooled on osalised, ning
 - d) kaubandust lihtsustavate algatuste loomine või nendes osalemine.
3. Käesoleva artikli ja käesoleva peatüki lisade kohast koostööd käsitlevate sätete kohaldamisel tegutseb Euroopa Komisjon liidu nimel.

ARTIKKEL 99

Kontaktpunktid

1. Kumbki pool määrab käesoleva lepingu jõustumisel käesoleva peatüki rakendamisega tegeleva kontaktpunkti ja edastab teisele poolele kontaktpunkti kontaktandmed, sealhulgas teabe asjaomaste ametnike kohta. Pooled teavitavad teineteist viivitamata kõikidest kõnealuste kontaktandmete muudatustest.
2. Kontaktpunkt esitab teise poole kontaktpunkti nõudmisel käesoleva peatüki rakendamisega seotud teabe või selgitused mõistliku aja jooksul ja võimaluse korral 60 päeva jooksul taotluse saamise kuupäevast.

ARTIKKEL 100

Tehniliste kaubandustõketege tegelev kaubanduse erikomitee

Tehniliste kaubandustõketege tegelev kaubanduse erikomitee jälgib käesoleva peatüki ja selle lisade rakendamist ja toimimist ning selgitab ja võimaluse korral lahendab viivitamata poole tõstatatud küsimusi, mis on seotud tehniliste normide, standardite ja vastavushindamismenetluste väljatöötamise, vastuvõtmise või kohaldamisega käesoleva peatüki või tehniliste kaubandustõkete lepingu alusel.

5. PEATÜKK

TOLL JA KAUBANDUSE LIHTSUSTAMINE

ARTIKKEL 101

Eesmärk

Käesoleva peatüki eesmärgid on

- a) tugevdada poolte koostööd tolli ja kaubanduse lihtsustamise valdkonnas ning toetada või säilitada vajaduse korral oma tollialaste õigusaktide ja tavade ühtlustamise kõrge tase tagamaks, et asjaomased õigusaktid ja protseduurid ning asjaomaste haldusasutuste haldussuutlikkus täidavad kaubanduse lihtsustamise edendamise eesmäärke, tagades samal ajal tõhusa tollikontrolli ning tollialaste õigusaktide ja kaubandusega seotud õigusnormide tõhusa täitmise, kodanike julgeoleku ja ohutuse nõuetekohase kaitse ning poolte keeldude, piirangute ja finantshuvide järgimise;
- b) tugevdada poolte halduskoostööd käibemaksu valdkonnas ning vastastikust abi maksude ja tollimaksudega seotud nõuete puhul;

- c) tagada, et kummagi poole õigusaktid ei oleks diskrimineerivad ning et tolliprotseduurid põhineksid tänapäevaste meetodite kasutamisel ja tõhusal kontrollil, et võidelda pettuste vastu ja edendada seaduslikku kaubandust, ning
- d) tagada, et mingil viisil ei kahjustata õiguspäraseid avaliku poliitika eesmärke, sealhulgas seoses julgeoleku, ohutuse ja pettusevastase võitlusega.

ARTIKKEL 102

Mõisted

Käesolevas peatükis, 18. lisas, tolliküsimustes vastastikuse haldusabi andmist käsitlevas protokollis ning käibemaksu valdkonnas halduskoostöö tegemist ja maksupettuste tõkestamist ning maksude ja tollimaksudega seotud nõuete sissenõudmisel antavat vastastikust abi käsitlevas protokollis kasutatakse järgmisi mõisteid:

- a) „eksportkauba eelinspekterimise leping“ – WTO asutamislepingu 1A lisas sisalduv eksportkauba eelinspekterimise leping;
- b) „ATA ja Istanbuli konventsioonid“ – kaupade ajutise impordi ATA-märkmiku tollikonventsioon, mis sõlmiti 6. detsembril 1961 Brüsselis, ja ajutise impordi Istanbuli konventsioon, mis sõlmiti 26. juunil 1990;

- c) „ühistransiidiprotseduuri konventsioon“ – 20. mai 1987. aasta ühistransiidiprotseduuri konventsioon;
- d) „Maailma Tolliorganisatsiooni andmemudel“ – Maailma Tolliorganisatsiooni (WCO) andmemudeli projekttimeeskonna poolt aeg-ajalt ajakohastatav kogu, mis hõlmab äriandmete vahetamiseks kasutatavaid andmekomponente ja elektroonilisi vorme ning maailmakaubanduses regulatiivse lihtsustamise ja kontrolli kohaldamise eesmärgil kasutatavaid rahvusvahelisi andmestandardeid;
- e) „tollialased õigusaktid“ – kummagi poole territooriumil kohaldatavad õigusnormid, millega reguleeritakse kaupade sisenemist või importi, väljumist või eksporti, kaupade transiiti ning nende suunamist muudele tolliprotseduuridele, sealhulgas hõlmates keelustamis-, piiramis- ja kontrollimeetmeid;
- f) „teave“ – mis tahes kujul, sealhulgas elektroonilises vormis andmed, dokument, kujutis, aruanne, teatis või tõestatud ära kiri, olenemata nende töötlemisest või analüüsimisest;
- g) „isik“ – artikli 512 punktis 1 määratletud isik¹;
- h) „SAFE raamistik“ – Maailma Tolliorganisatsiooni 2005. aasta juunis Brüsselis toimunud istungil vastu võetud maailmakaubanduse tagamise ja lihtsustamise standardite raamistik, mida ajakohastatakse aeg-ajalt, ning

¹ Suurema kindluse huvides ja eelkõige käesoleva peatüki kohaldamisel mõistetakse, et mõiste „isik“ hõlmab igasugust isikute ühendust, millel puudub juriidilise isiku õiguslik seisund, kuid kellel on kohaldatava õiguse kohaselt õigus teha õigustoiminguid.

- i) „WTO kaubanduse lihtsustamise leping“ – WTO asutamislepingu muutmise protokollile lisatud kaubanduse lihtsustamise leping (27. novembri 2014. aasta otsus).

ARTIKKEL 103

Tollikoostöö

1. Poolte asjaomased asutused teevad tolliküsimustes koostööd, et toetada artiklis 101 sätestatud eesmärkide saavutamist, võttes arvesse oma vastavate asutuste ressursse. Käesoleva jaotise kohaldamisel kohaldatakse 20. mai 1987. aasta konventsiooni kaubavahetuse formaalsuste lihtsustamise kohta.
2. Pooled arendavad koostööd, tehes muu hulgas järgmist:
 - a) vahetavad teavet tollialaste õigusaktide, nende rakendamise ja tolliprotseduuride kohta; eelkõige järgmistes valdkondades:
 - i) tolliprotseduuride lihtsustamine ja ajakohastamine;
 - ii) transiidi ja ümberlaadimise lihtsustamine;
 - iii) suhted äriühingutega ning

- iv) tarneahelate turvalisus ja riskijuhtimine;
- b) teevad koostööd tolliga seotud küsimustes, mis käsitlevad rahvusvahelise kaubatarneahela tagamist ja lihtsustamist kooskõlas SAFE raamistikuga;
- c) kaaluvad ühisalgatuste väljatöötamist seoses impordi-, ekspordi- ja muude tolliprotseduuridega, sealhulgas tehnilise abiga, ning äriühingutele tõhusa teenuse tagamisega;
- d) tugevdavad tollialast koostööd rahvusvahelistes organisatsioonides, nagu WTO ja WCO, ning vahetavad teavet või peavad arutelusid, et võimaluse korral kujundada ühised seisukohad nimetatud rahvusvahelistes organisatsioonides ning ÜRO Kaubandus- ja Arengukonverentsil (UNCTAD) ja ÜRO Euroopa Majanduskomisjonis (UNECE);
- e) püüavad ühtlustada oma impordi-, ekspordi- ja muude tolliprotseduuride andmenõudeid, rakendades ühiseid standardeid ja andmeelemente kooskõlas Maailma Tolliorganisatsiooni andmemudeliga;
- f) tugevdavad riskijuhtimismeetodite alast koostööd, sealhulgas jagades parimaid tavasid ning vajaduse korral riskiteavet ja kontrollitulemusi. Kui see on asjakohane ja vajalik, võivad pooled kaaluda ka riskijuhtimismeetodite, riskistandardite ja -kontrollide ning tolli turvameetmete vastastikust tunnustamist; kui see on asjakohane ja vajalik, võivad pooled kaaluda ka kooskõlastatud riskikriteeriumide ja -standardite ning kontrollimeetmete ja kontrolli eelisvaldkondade väljatöötamist;

- g) kehtestavad volitatud ettevõtjate programmide vastastikuse tunnustamise, et tagada ja hõlbustada kaubandust;
- h) edendavad tolli ja muude valitsusasutuste või ametite vahel koostööd seoses volitatud ettevõtjate programmidega, mida on võimalik saavutada muu hulgas kõrgeimate standardite kokkuleppimise, soodustustele juurdepääsu hõlbustamise ja tarbetu dubleerimise minimeerimise kaudu;
- i) tagavad intellektuaalomandi õiguskaitse tagamise tolliasutuste poolt, sealhulgas vahetades tollitoimingutega seotud teavet ja parimaid tavasid, mis on suunatud intellektuaalomandi õiguskaitse tagamisele;
- j) säilitavad seal, kus see on kohane ja teostatav, kooskõlastatud tolliprotseduurid, sealhulgas tollideklaratsiooni tühtse haldusdokumendi kasutamise, ning
- k) kui see on asjakohane ja vajalik, vahetavad pooled kokkulepitava korra alusel tolliasutuste vahelise struktureeritud ja korduva teabevahetuse kaudu teatavat liiki tolliteavet konkreetsetel eesmärkidel, nimelt riskijuhtimise parandamiseks ja tollikontrolli tõhustamiseks, meetmete suunamiseks maksude kogumise või ohutuse ja turvalisuse seisukohast riskantsetele kaupadele ning seadusliku kaubanduse lihtsustamiseks; selline teabevahetus võib hõlmata ekspordi- ja impordideklaratsioonide andmeid pooltevahelise kaubanduse kohta võimalusega uurida katsealगतuste kaudu koostalitlusvõimeliste mehhanismide väljatöötamist, et hoida ära selliste andmete esitamisel dubleerimist. Käesoleva alapunkti kohane teabevahetus ei piira teabevahetust, mis võib toimuda poolte vahel vastavalt tolliküsimustes vastastikuse haldusabi andmist käsitlevale protokollile.

3. Ilma et see piiraks muid käesolevas lepingus ettenähtud koostöövorme, osutavad poolte tolliasutused üksteisele vastastikust haldusabi käesoleva peatükiga hõlmatud küsimustes kooskõlas tolliküsimustes vastastikuse haldusabi andmist käsitleva protokolliga.

4. Igasugune käesoleva peatüki kohane teabevahetus poolte vahel toimub *mutatis mutandis* vastavalt tolliküsimustes vastastikuse haldusabi andmist käsitleva protokolli artiklis 12 sätestatud teabe konfidentsiaalsuse ja kaitse nõuetele ning poolte õigusaktides sätestatud konfidentsiaalsuse ja eraelu puutumatus nõuetele.

ARTIKKEL 104

Tollialased ja muud kaubandusega seotud õigusaktid ja protseduurid

1. Kumbki pool tagab, et tema vastavad tollialased õigusnormid ja tolliprotseduurid
 - a) on kooskõlas tolli ja kaubanduse valdkonnas kohaldatavate rahvusvahelise õiguse aktide ja standarditega, sealhulgas WTO kaubanduse lihtsustamise lepinguga, tolliprotseduuride lihtsustamist ja ühtlustamist käsitleva muudetud Kyoto konventsiooni sisuliste elementidega, rahvusvahelise kaupade kirjelduse ja kodeerimise harmoneeritud süsteemi konventsiooniga, samuti SAFE raamistiku ja Maailma Tolliorganisatsiooni andmemudeliga;

- b) kaitsevad ja lihtsustavad seaduslikku kaubandust õigusnormide tõhusa rakendamise kaudu, sealhulgas õigusnormide rikkumise, maksudest kõrvalehoidumise ja smugeldamise korral, ja õigusaktidest tulenevate nõuete täitmise tagamise kaudu ning võtavad arvesse kaubandustavade arengut;
- c) põhinevad õigusaktidel, mis on proportsionaalsed ja mittediskrimineerivad, millega välditakse ettevõtjate tarbetut koormamist, nähakse ette täiendav lihtsustamine ettevõtjate puhul, kes täidavad nõudeid kõrgel tasemel, sealhulgas sooduskohtlemine seoses kauba vabastamisele eelneva tollikontrolliga, ning tagatakse kaitsemeetmed pettuse ja ebaseadusliku või kahjustatava tegevuse vastu, tagades samal ajal kodanike julgeoleku ja ohutuse kõrge taseme ning poolte keeldude, piirangute ja finantshuvide järgimise, ning
- d) sisaldavad norme, millega tagatakse, et tollieeskirjade või menetlusnõuete rikkumise eest määratavad karistused on proportsionaalsed ja mittediskrimineerivad ning et selliste karistuste kehtestamine ei põhjusta põhjendamatuid viivitusi.

Kumbki pool peaks oma õigusaktid ja tolliprotseduurid korrapäraselt läbi vaatama. Tolliprotseduure tuleks kohaldada ka prognoositavalt, järjepidevalt ja läbipaistvalt.

2. Töömeetodite täiustamiseks ning toimingute mittediskrimineerivuse, läbipaistvuse, tõhususe, terviklikkuse ja usaldusväärsuse tagamiseks teevad pooled järgmist:

- a) vaatavad nõuded ja formaalsused läbi ning võimaluse korral lihtsustavad neid, et tagada kauba kiire vabastamine ja vormistamine;

- b) teevad tööd tolli- ja muude asutuste nõutavate andmete ja dokumentide edasise lihtsustamise ja standardimise nimel ning
- c) edendavad kõigi piiriasutuste vahelist tegevuse koordineerimist nii riigisiselt kui ka piiriüleselt, et hõlbustada piiriületusprotsesse ja tõhustada kontrolli, võttes võimaluse ja vajaduse korral arvesse ühiseid piirikontrolle.

ARTIKKEL 105

Kauba vabastamine

1. Kumbki pool kehtestab või säilitab tolliprotseduurid, mis
 - a) näevad ette kauba viivitamatu vabastamise ajavahemiku jooksul, mis ei ole pikem sellest, mis on vajalik poole õigusnormide täitmise tagamiseks;
 - b) näevad ette dokumentide ja muu nõutava teabe eelneva elektroonilise esitamise ja töötlemise enne kauba saabumist, et võimaldada kauba viivitamata vabastamist saabumisel, kui riski ei ole riskianalüüsi käigus kindlaks tehtud või kui ei ole vaja teha pistelist või muud kontrolli;
 - c) näevad vajaduse korral ja kui vajalikud tingimused on täidetud, ette võimaluse lubada kaup vabasse ringlusse esimeses saabumiskohas ning

d) lubavad kauba vabastamist enne tollimaksude, muude maksude, lõivude ja tasude lõplikku kindlaksmääramist, kui selline kindlaksmääramine ei ole toimunud enne kauba saabumist, selle saabumisel või võimalikult kiiresti pärast kauba saabumist, ja eeldusel, et kõik muud õigusaktidega kehtestatud nõuded on täidetud.

2. Sellise vabastamise tingimusena võib pool nõuda tagatist iga veel kindlaks määramata summa kohta käenduse, sissemaksu või mõne muu tema õigusnormidega ette nähtud asjakohase vahendi näol. Selline tagatis ei või olla suurem summast, mida pool peab vajalikuks tollimaksude, muude maksude, lõivude ja tasude maksmise tagamiseks kogu tagatisega hõlmatud kauba eest. Tagatis vabastatakse, kui see ei ole enam vajalik.

3. Pooled tagavad, et piirikontrolli ning kaupade impordi, ekspordi ja transiidiga seotud menetluste eest vastutavad tolli- ja muud asutused teeksid kaubanduse hõlbustamiseks omavahel koostööd ja kooskõlastaksid oma tegevust, et kiirendada kaupade vabastamist.

ARTIKKEL 106

Lihtsustatud tolliprotseduurid

1. Kumbki pool püüab tolliprotseduuridega seotud nõudeid ja formaalsusi lihtsustada, et vähendada nendega kauplejatele või ettevõtjatele, sealhulgas väikestele ja keskmise suurusega ettevõtjatele, kaasnevat aja- ja rahakulu.

2. Kumbki pool võtab vastu või jätab kehtima meetmed, mis võimaldavad tema õigusnormides sätestatud kriteeriumidele vastavatel kauplejatel või ettevõtjatel saada kasu tolliprotseduuride täiendavast lihtsustamisest. Sellised meetmed võivad muu hulgas hõlmata järgmist:

- a) tollideklaratsioonid, mis sisaldavad vähem andmestikke või lisadokumente;
- b) perioodilised tollideklaratsioonid selliste tollimaksude ja muude maksude kindlaksmääramiseks ja tasumiseks, mis hõlmavad korduvat impordi teatava ajavahemiku jooksul, pärast nende imporditud kaupade vabastamist;
- c) tollimaksu ja muude maksude isehindamine ja tasumise edasilükkamine kuni imporditud kauba vabastamiseni ning
- d) vähendatud summaga tagatise kasutamine või tagatise esitamise nõudest vabastamine.

3. Kui pool otsustab võtta ühe neist meetmetest, pakub ta neid lihtsustusi, kui ta peab seda asjakohaseks ja vajalikuks ning kooskõlas oma õigusnormidega kõigile kauplejatele, kes vastavad asjakohastele kriteeriumidele.

ARTIKKEL 107

Transiit ja ümberlaadimine

1. Artikli 20 kohaldamisel kohaldatakse ühistransiidiprotseduuri konventsiooni.
2. Kumbki pool tagab tema territooriumil toimuva ümberlaadimise ja transiidi lihtsustamise ja tõhusa kontrolli.
3. Kumbki pool edendab ja rakendab piirkondlikku transiidikorda, et lihtsustada kaubandust vastavalt ühistransiidiprotseduuri konventsioonile.
4. Kumbki pool tagab oma territooriumil kõigi asjaomaste asutuste ja ametite vahelise koostöö ja tegevuse koordineerimise, et hõlbustada transiitliiklust.
5. Kumbki pool lubab vedada oma territooriumil impordiks mõeldud kaupa tollikontrolli all sisenemistolliasutusest teise oma territooriumil asuvasse tolliasutusse, kus kaup vabastatakse või vormistatakse.

ARTIKKEL 108

Riskijuhtimine

1. Kumbki pool võtab vastu või jätab kehtima tollikontrolli riskijuhtimissüsteemi, et vähendada sellise sündmuse tõenäosust ja mõju, mis takistaks tollialaste õigusaktide nõuetekohast kohaldamist, kahjustaks poolte finantshuve või ohustaks poolte ja nende elanike julgeolekut ja ohutust, inimeste, loomade või taimede tervist, keskkonda või tarbijaid.
2. Tollikontrollid, välja arvatud pistelised kontrollid, põhinevad peamiselt riskianalüüsil, mille puhul kasutatakse elektroonilisi andmetöötlusvahendeid.
3. Kumbki pool kavandab ja kohaldab riskijuhtimist viisil, mis võimaldab hoida ära meelevaldse või põhjendamatu diskrimineerimise või rahvusvahelise kaubanduse varjatud piiramise.
4. Kumbki pool keskendub tollikontrollide ja muude asjakohaste piirikontrollide tegemisel kõrge riskitasemega saadetistele ning kiirendab madala riskitasemega saadetiste vabastamist. Kumbki pool võib oma riskijuhtimise raames valida selliste kontrollide jaoks kaubasaadetisi ka pisteliselt.
5. Kumbki pool lähtub riskijuhtimisel riskide hindamisest asjakohaste valikulisuse kriteeriumide alusel.

ARTIKKEL 109

Tollivormistusjärgne kontroll

1. Kaupade vabastamise kiirendamiseks võtab kumbki pool kasutusele või jätab kehtima tollivormistusjärgsed kontrollid, et tagada vastavus tollialastele ja muudele seonduvatele õigusnormidele.
2. Kumbki pool valib isikud ja saadetised tollivormistusjärgseteks audititeks riskipõhisel viisil, mis võib hõlmata asjakohaste valikulisuse kriteeriumide kasutamist. Kumbki pool teeb tollivormistusjärgsed kontrollid läbipaistvalt. Kui auditeerimisega on seotud mõni isik, teatab pool lõplike tulemuste saamisel viivitamata auditeeritavale isikule auditi tulemustest, isiku õigustest ja kohustustest ning saadud tulemuste põhjustest.
3. Tollivormistusjärgsete auditite käigus kogutud teavet võib kasutada edasistes haldus- või kohtumenetlustes.
4. Pooled kasutavad võimaluse korral tollivormistusjärgsete kontrollide tulemusi riskijuhtimise eesmärgil.

ARTIKKEL 110

Volitatud ettevõtjad

1. Kumbki pool jätab kehtima partnerlusprogrammi ettevõtjate jaoks, kes vastavad 18. lisa kindlaksmääratud kriteeriumidele.
2. Pooled tunnustavad üksteise volitatud ettevõtjate programme vastavalt 18. lisa sätetele.

ARTIKKEL 111

Teabe avaldamine ja kättesaadavus

1. Kumbki pool tagab, et tema tollialased õigusaktid ja muud kaubandusega seotud õigusnormid, samuti üldised haldusmenetlused ja kaubandusalane üldteave avaldatakse ja et need on kõikidele huvitatud isikutele hõlpsasti kättesaadavad, vajaduse korral interneti kaudu.

2. Kumbki pool avaldab viivitamata uued tolli ja kaubanduse lihtsustamisega seotud õigusaktid ja üldised protseduurid võimalikult vara enne selliste õigusaktide või menetluste jõustumist ning avaldab viivitamata nende õigusaktide ja protseduuride muudatused ja tõlgendused. Selline avaldamine hõlmab järgmist:

- a) asjakohased halduslikku laadi teated;
- b) impordi-, ekspordi- ja transiidiprotseduurid (sealhulgas sadamate, lennujaamade ja muude sisenemispunktide protseduurid) ning nõutavad vormid ja dokumendid;
- c) impordile või ekspordile kohaldatavad või sellega seotud tolli- ja muude maksude määrad;
- d) valitsusasutuste poolt või nende huvides impordi, ekspordi ja transiidi suhtes või nendega seoses kehtestatud lõivud ja tasud;
- e) toodete klassifitseerimise või tolliväärtuse määramise eeskirjad;
- f) päritolureegleid käsitlevad üldkohaldatavad õigusnormid ja haldusotsused;
- g) impordi-, ekspordi- või transiidipiirangud või -keelud;
- h) impordi-, ekspordi- või transiidiformaalsuste rikkumise korral kohaldatavad karistussätted;

- i) edasikaebamise kord;
 - j) mis tahes riigi või riikidega sõlmitud importi, ekspordi või transiiti käsitlevad lepingud või nende osad;
 - k) tariifikvootide haldamisega seotud menetlused;
 - l) sadamates ja piiripunktides asuvate tolliasutuste tööaeg ja -kord ning
 - m) kontaktpunktid järelepärimiste tegemiseks.
3. Kumbki pool tagab, et uute või muudetud õigusaktide, protseduuride ja lõivude või tasude avaldamise ja nende jõustumise vahele jääb mõistlik ajavahemik.
4. Kumbki pool teeb interneti kaudu kättesaadavaks järgmise:
- a) impordi-, ekspordi- ja transiidiprotseduuride, sealhulgas edasikaebamise korra kirjeldus, milles teavitatakse importimiseks ja ekspordiks ning transiidiks vajalikest praktilistest sammudest;
 - b) kõnealuse poole territooriumile importimiseks, sealt ekspordimiseks või seda läbivaks transiidiks nõutavad vormid ja dokumendid ning
 - c) teabepunktide kontaktandmed.

Kumbki pool tagab, et esimese lõigu punktides a, b ja c osutatud kirjeldusi, vorme, dokumente ja teavet ajakohastatakse.

5. Kumbki pool loob või säilitab ühe või mitu teabepunkti, et vastata mõistliku aja jooksul valitsuste, ettevõtjate ja muude huvitatud isikute järelepärimistele tolli- ja muudes kaubandusega seotud küsimustes. Pooled ei nõua järelepärimistele vastamise eest tasu.

ARTIKKEL 112

Eelotsused

1. Kumbki pool teeb ettevõtjate taotluste alusel oma tolliasutuste kaudu eelotsuseid, milles sätestatakse asjaomaste kaupade kohtlemine. Sellised otsused tehakse kooskõlas otsuse teinud poole õigusaktidega kirjalikult või elektroonilises vormis kindla tähtaja jooksul ja need peavad sisaldama kogu vajalikku teavet.

2. Eelotsus kehtib vähemalt kolm aastat alates selle kehtivuse alguskuupäevast, välja arvatud juhul, kui eelotsuses märgitu ei ole enam seadusega kooskõlas või kui algse otsuse aluseks olnud faktid või asjaolud on muutunud.

3. Pool võib keelduda eelotsuse tegemisest, kui taotluses tõstatatud küsimus kuulub läbivaatamisele halduslikus või kohtulikus korras või kui taotlus ei ole seotud eelotsuse kavandatud kasutamise või tolliprotseduuri kavandatud kasutamisega. Kui pool keeldub eelotsust tegemast, teatab ta sellest viivitamata kirjalikult taotlejale, esitades asjakohased faktid ja oma otsuse aluse.
4. Kumbki pool avaldab vähemalt järgmise teabe:
 - a) eelotsuse taotlemisele esitatavad nõuded, sealhulgas esitatav teave ja taotluse vorm;
 - b) tähtaeg, mille jooksul eelotsus tehakse, ning
 - c) aeg, mille jooksul eelotsus kehtib.
5. Kui pool tühistab eelotsuse, muudab seda või tunnistab selle kehtetuks või tühiseks, teatab ta sellest taotlejale kirjalikult, esitades asjakohased faktid ja oma otsuse aluse. Pool tühistab või muudab eelotsust või tunnistab selle tagasiulatuvalt kehtetuks või tühiseks, kui eelotsus põhines puudulikul, ebatäpsel, valel või eksitaval teabel.
6. Poole tehtud eelotsus on eelotsust taotlenud isiku osas sellele poolele siduv. Pool võib ette näha, et eelotsus on taotluse esitaja jaoks siduv.

7. Kumbki pool vaatab taotleja kirjaliku taotluse korral eelotsuse või selle tühistamise, muutmise, kehtetuks või tühiseks tunnistamise otsuse läbi.
8. Kumbki pool teeb üldsusele kättesaadavaks teabe eelotsuste kohta, võttes arvesse vajadust kaitsta isikuandmeid ja konfidentsiaalseid äriteavet.
9. Eelotsused tehakse seoses
 - a) kaupade tariifse klassifitseerimisega;
 - b) kauba päritoluga ning
 - c) muude küsimustega, milles pooled võivad kokku leppida.

ARTIKKEL 113

Tollimaaklerid

Poole vastavates tollialastes sätetes ja tolliprotseduurides ei nõuta tollimaaklerite või muude esindajate kohustuslikku kasutamist. Kumbki pool avaldab meetmed tollimaaklerite kasutamise kohta. Pooled kohaldavad tollimaaklerite litsentsimisel läbipaistvaid, mittediskrimineerivaid ja proportsionaalseid norme.

ARTIKKEL 114

Eksportkauba eelinspekterimine

Pool ei nõua eksportkauba kohustuslikku eelinspekterimist, nagu on määratletud WTO eksportkauba eelinspekterimise lepingus, ega muud kontrolli eraettevõtjate poolt sihtkohas enne tollivormistust.

ARTIKKEL 115

Läbivaatamine ja edasikaebamine

1. Kumbki pool kehtestab tulemuslikud, kiired, mittediskrimineerivad ja kergesti teostatavad menetlused, mis tagavad õiguse esitada kaebusi tolli- ja muude pädevate asutuste sellise haldustegevuse, ettekirjutuste ja otsuste peale, mis mõjutavad kaupade importi, eksporti või transiiti.

2. Lõikes 1 osutatud menetlused on:

- a) vaie otsuse teinud ametnikust või ametist kõrgemale või sõltumatule haldusasutusele või otsuse läbivaatamine sellise haldusasutuse poolt ning
- b) otsuse edasikaebamine kohtusse või kohtulik kontroll.

3. Kumbki pool tagab, et kui lõike 2 punkti a kohast vaiet või läbivaatamist puudutavat otsust ei tehta tema õigusnormides sätestatud tähtaja jooksul või põhjendamatu viivitusega, on vaide või kaebuse esitajal õigus vastavalt poolte õigusaktidele otsus halduslikus või kohtulikus korras uuesti edasi kaevata või õigus otsuse halduslikus või kohtulikus korras uuele läbivaatamisele või õigus pöörduda muul viisil õigusasutuse poole.
4. Kumbki pool tagab, et vaide või kaebuse esitajale esitatakse haldusotsuse põhjendused, et ta saaks vajaduse korral selle edasi kaevata või taotleda otsuse läbivaatamist.

ARTIKKEL 116

Suhted äriühingutega

1. Kumbki pool peab kaubanduse esindajatega õigeaegseid ja korrapäraseid konsultatsioone tolli ja kaubanduse lihtsustamisega seotud seadusandlike ettepanekute ja üldiste protseduuride üle. Selleks säilitab kumbki pool asjakohased konsultatsioonid haldusasutuste ja äriühingutega vahel.
2. Kumbki pool tagab, et tema vastavad tolli- ja sellega seotud nõuded ja protseduurid vastavad jätkuvalt kaubandusühingutega vajadustele, järgivad parimaid tavasid ning piiravad kaubandust võimalikult vähe.

ARTIKKEL 117

Ajutine import

1. Käesoleva artikli kohaldamisel tähendab „ajutine import“ tolliprotseduuri, mille alusel võib tuua tolliterritooriumile teatavaid kaupu (sealhulgas transpordivahendeid), mis on tingimuslikult vabastatud imporditollimaksudest ja impordimaksudest, ilma et kohaldataks majanduslikku laadi impordikeelde või -piiranguid, tingimusel et sellised kaubad on imporditud konkreetsel eesmärgil ja ette nähtud reekspordiks kindlaksmääratud aja jooksul ja need ei ole läbi teinud mingeid muutusi, välja arvatud nende kasutamisest tingitud tavaline amortisatsioon.
2. Kumbki pool lubab ajutiselt importida järgmist liiki kaupu, vabastades need täielikult tingimuslikult imporditollimaksudest ja impordimaksudest ning kohaldamata oma õigusnormides sätestatud majanduslikku laadi impordikeelde või -piiranguid:
 - a) näitustel, messidel, kohtumistel või muudel sarnastel üritustel väljapanekuks või kasutamiseks ette nähtud kaubad (kaubad, mis on ette nähtud üritusel esitlemiseks või demonstreerimiseks; kaubad, mis on ette nähtud kasutamiseks seoses välismaiste toodete esitlemisega üritusel; seadmed, sealhulgas suulise tõlke seadmed, heli- ja pildisalvestusseadmed ning haridus-, teadus- või kultuurifilmid, mis on mõeldud kasutamiseks rahvusvahelistel kohtumistel, konverentsidel või kongressidel); tooted, mis on saadud ajutiselt imporditud kaupadest ürituse ajal esitletavate seadmete või aparaatide demonstreerimise kõrvaltootena;

- b) professionaalsed töövahendid (ajakirjanduse, heli- või teleringhäälingu seadmed, mis on vajalikud teise riigi territooriumi reportaaži tegemise eesmärgil külastavatele ajakirjanduse või ringhäälingu- või televisiooniorganisatsioonide esindajatele selleks, et edastada või salvestada materjali kindlaksmääratud saadete jaoks; kinematograafiseadmed, mis on vajalikud teise riigi territooriumi külastavale isikule kindlaksmääratud filmi või filmide tegemiseks; muud seadmed, mis on vajalikud teise riigi territooriumi kindlaksmääratud ülesande täitmise eesmärgil külastava isiku kutsetegevuse elluviimiseks, kui neid ei kasutata kaupade tööstuslikuks valmistamiseks või pakendamiseks või (välja arvatud käsitööriistade puhul) loodusvarade kasutamiseks, hoonete ehitamiseks, remondiks või hoolduseks või pinnasetöödeks või samalaadseteks projektideks; eespool nimetatud seadmete lisaseadmed ja nende tarvikud; ajutiselt imporditud professionaalsete töövahendite parandamiseks imporditavad varuosad;
- c) kaubad, mis imporditakse seoses kaubandustehinguga, kuid mille import iseenesest ei kujuta endast kaubandustehingut (täidetuna imporditud pakendid, mis on ette nähtud reeksportida kas tühja või täidetuna, või tühjalt imporditud pakend, mis on ette nähtud reeksportida täidetuna; konteinerid, olenemata sellest, kas need on kaubaga täidetud või mitte, ning ajutiselt imporditud konteinerite tarvikud ja seadmed, mis imporditakse kas koos konteineriga eesmärgiga need eraldi või koos mõne teise konteineriga reeksportida või mis imporditakse eraldi eesmärgiga need koos konteineriga reeksportida, ning varuosad, mis on ette nähtud ajutise impordi loaga konteinerite parandamiseks; kaubaalused; näidised; reklaamfilmid; muu kaup, mis imporditakse seoses kaubandustehinguga);

- d) valmistamistoiminguga seoses imporditavad kaubad (matriitsid, klišeed, plaadid, vormid, joonised, plaanid, mudelid ja muud sarnased esemed; mõõte-, kontrolli- ja katseriistad ning muud sarnased riistad; eritööriistad ja -vahendid, mis imporditakse kasutamiseks valmistamisprotsessis); asendustootmisvahendid (töövahendid, seadmed ja masinad, mille tarnija või parandaja annab kliendile kasutada kuni samalaadne kaup on tarnitud või parandatud);
- e) üksnes hariduslikul, teaduslikul või kultuurilisel eesmärgil imporditavad kaubad (teadusaparatuur, õppevahendid, meremeeste ajaviitevahendid ja kõik muud kaubad, mis imporditakse seoses haridusliku, teadusliku või kultuurilise tegevusega); ajutise impordi loaga teadusaparatuuri ja õppevahendite varuosad; tööriistad, mis on spetsiaalselt ette nähtud sellise teadusaparatuuri hooldamiseks, kontrollimiseks, kalibreerimiseks või parandamiseks;
- f) isiklikud esemed (kõik uued või kasutatud esemed, mida reisijal võib kõiki reisi asjaolusid arvestades reisi jooksul põhjendatult vaja minna, välja arvatud kaubanduslikel eesmärkidel imporditav kaup); sportimise eesmärgil imporditavad kaubad (sporditarbed ja muud esemed, mida reisijad kasutavad ajutise impordi territooriumil spordivõistlustel, esitlustel või treeninguks);
- g) turismialane reklaammaterjal (kaubad, mis imporditakse eesmärgiga ärgitada üldsust välisriiki külastama, eriti kultuuri, usu, turismi või spordiga seotud või ametialastel kohtumistel või esitlustel osalemiseks);

- h) humanitaareesmärkidel imporditavad kaubad (meditsiini-, kirurgia- ja laboritarbed ning hädaabisaadetised, nagu sõidukid ja muud transpordivahendid, tekid, telgid, kokkupandavad majad või muud esmavajalikud kaubad, mis saadetakse abina loodusõnnetuste või muude katastroofide tõttu kannatanutele) ning
- i) loomad, keda imporditakse spetsiifilistel eesmärkidel (koolisõit, väljaõpe, tõuaretus, rautamine või kaalumine, veterinaarravi, katsetamine (näiteks ostu eesmärgil), osalemiseks etendustel, näitustel, võistlustel või esitlustel või meelelahutuses (tsirkuseloomad jne), ringi reisimiseks (sh reisijate lemmikloomad), tööülesannete täitmiseks (politseikoerad või -hobused; jälituskoerad, pimedate juhtkoerad jne), päästeoperatsioonide jaoks, rändkarjatamiseks või karjatamiseks, töö tegemiseks või vedamiseks või meditsiinilistel eesmärkidel (maomürgi kättetoimetamine jne).

3. Olenemata kaupade päritolust aktsepteerib kumbki pool lõikes 2 osutatud kaupade ajutise impordi eesmärgil teise poole territooriumil välja antud ATA-konventsiooni ja Istanbuli konventsiooni kohast märkmikku, mille on kinnitanud ja taganud rahvusvahelisse garantiketti kuuluv ühing ning mille on kinnitanud pädev asutus ja mis kehtivad importiva poole tolliterritooriumil.

ARTIKKEL 118

Ühe akna süsteemid

Kumbki pool püüab luua ühe akna süsteemi, mis võimaldab kauplejatel esitada asjaomastele asutustele või ametitele kaupade impordiks, ekspordiks või transiidiks nõutavad dokumendid või täita muud andmenõuded ühekordselt.

ARTIKKEL 119

Ro-ro transpordi lihtsustamine

1. Võttes arvesse merereiside suurt mahtu ning eelkõige vastavate tolliterritooriumide vahelist suurt ro-ro liikluse mahtu, on pooled kokku leppinud, et teevad koostööd, et lihtsustada sellist transporti ja muid alternatiivseid transpordiviise.
2. Pooled tunnistavad
 - a) kummagi poole õigust võtta oma vastavates õigusraamistikes vastu pooltevahelist kaubandust lihtsustavaid tolliformaalsusi ja -protseduure ning
 - b) sadamate, sadamavaldajate ja ettevõtjate õigust tegutseda oma õiguskorra piires kooskõlas oma normide ning tegevus- ja ärimudelitega.

3. Selleks teevad pooled järgmist:
- a) võtavad vastu või jätavad kehtima impordidokumentide ja muu nõutava teabe esitamist võimaldavad protseduurid, sealhulgas kaubamanifestid, et alustada dokumentide töötlemist enne kauba saabumist eesmärgiga kiirendada saabuva kauba vabastamist, ning
 - b) hõlbustavad transiidiprotseduuri kasutamist ettevõtjate poolt, sealhulgas transiidiprotseduuri lihtsustamine, nagu on ette nähtud ühistransiidiprotseduuri konventsiooniga.
4. Pooled on kokku leppinud, et soodustavad vastavate tolliasutuste vahelist koostööd kahepoolsetel mereteedel ning vahetavad teavet nendevahelist liiklust korraldavate sadamate toimimise ning kohaldatavate normide ja protseduuri kohta. Nad avalikustavad ja edendavad ettevõtjate teadmisi meetmetest, mida nad on kehtestanud, ja protsessidest, mille sadamad on sellise liikluse hõlbustamiseks kehtestanud.

ARTIKKEL 120

Halduskoostöö käibemaksu valdkonnas ning vastastikune abi maksude ja tollimaksude sissenõudmise

Poolte pädevad asutused teevad koostööd käibemaksualaste õigusaktide järgimise tagamiseks ning maksude ja tollimaksudega seotud nõuete sissenõudmisele vastavalt käibemaksu valdkonnas halduskoostöö tegemist ja maksupettuste tõkestamist ning maksude ja tollimaksudega seotud nõuete sissenõudmisele antavat vastastikust abi käsitlevale protokollile.

ARTIKKEL 121

Tollikoostöö ja päritolureeglitega tegeleva kaubanduse erikomitee

1. Tollikoostöö ja päritolureeglitega tegeleva kaubanduse erikomitee
 - a) peab korrapäraselt dialoogi ning
 - b) teeb seoses 18. lisa sätete läbivaatamisega järgmist:
 - i) kinnitab ühiselt programmi liikmed, et teha kindlaks 18. lisa rakendamise tugevad ja nõrgad küljed, ning
 - ii) vahetab arvamusi jagatavate andmete ja ettevõtjate kohtlemise kohta.
2. Tollikoostöö ja päritolureeglitega tegeleva kaubanduse erikomitee võib võtta vastu otsuseid või soovitusi seoses järgmisega:
 - a) tollialase teabe vahetamine, riskijuhtimismeetodite, riskistandardite ja -kontrollide, tolli turvameetmete vastastikune tunnustamine, eelotsused, tolliväärtuse määramise ühised lähenemisviisid ja muud käesoleva peatüki rakendamisega seotud küsimused;

- b) tolliküsimustes vastastikuse haldusabi andmist käsitleva protokollis artiklis 10 osutatud automaatse teabevahetuse kord ja muud kõnealuse protokollis rakendamise seotud küsimused;
- c) 18. lisa rakendamise seotud küsimused ning
- d) artiklis 63 kehtestatud konsulteerimiskord ja kõigi käesoleva jaotise 2. peatüki rakendamise seotud tehnilised või haldusküsimused, sealhulgas tõlgendusmärksused, mille eesmärk on tagada päritolureeglite ühetaoline haldamine.

ARTIKKEL 122

Muudatused

- 1. Partnerlusnõukogu võib muuta
 - a) 18. lisa, tolliküsimustes vastastikuse haldusabi andmist käsitlevat protokollis ja artikli 117 lõikes 2 sätestatud kaupade loetelu ning
 - b) käibemaksu valdkonnas halduskoostöö tegemist ja maksupettuste tõkestamist ning maksude ja tollimaksudega seotud nõuete sissenõudmisel antavat vastastikust abi käsitlev protokollis.

2. Käibemaksualase halduskoostöö ning maksude ja tollimaksude sissenõudmisega tegelev kaubanduse erikomitee võib muuta käibemaksu valdkonnas halduskoostöö tegemist ja maksupettuste tõkestamist ning maksude ja tollimaksudega seotud nõuete sissenõudmisel antavat vastastikust abi käsitleva protokolliga artikli 33 lõikes 4 osutatud väärtust.

II JAOTIS

TEENUSED JA INVESTEERINGUD

1. PEATÜKK

ÜLDSÄTTED

ARTIKKEL 123

Eesmärk ja kohaldamisala

1. Pooled kinnitavad oma kindlat tahet omavahelise kaubanduse ja investeeringute arenguks soodsa keskkonna loomisele.

2. Pooled kinnitavad veel kord reguleerimisõigust oma territooriumil, et saavutada õiguspärased poliitikaeesmärgid näiteks rahvatervise kaitse, sotsiaalteenuste, riikliku hariduse, ohutuse, keskkonna, sealhulgas kliimamuutuste, avaliku kõlbluse, sotsiaal- või tarbijakaitse, eraelu puutumatuse ja andmekaitse või kultuurilise mitmekesisuse edendamise ja kaitse vallas.
3. Käesolevat jaotist ei kohaldata meetmete suhtes, mis mõjutavad poole füüsilisi isikuid, kes taotlevad alalist juurdepääsu teise poole tööturule, ega rahvuse, kodakondsuse, elukoha või alalise töötamisega seotud meetmete suhtes.
4. Käesolev jaotis ei takista poolt kohaldamast meetmeid, millega reguleeritakse füüsiliste isikute sisenemist tema territooriumile või nende ajutist viibimist tema territooriumil, sealhulgas meetmeid, mis on vajalikud tema piiride puutumatuse kaitsmiseks ja füüsiliste isikute korrakohase liikumise tagamiseks üle tema piiride, tingimusel et selliseid meetmeid ei kohaldata viisil, mis muudaks olematuks eelised, mida teine pool saab käesoleva jaotise alusel, või vähendaks neid. Ainuüksi asjaolu, et mõne riigi füüsilistelt isikutelt nõutakse viisat ja teiste riikide füüsilistelt isikutelt seda ei nõuta, ei käsitata käesoleva jaotise kohaste eeliste olematuks muutmise või vähendamisenä.

5. Käesolevat jaotist ei kohaldata järgmise suhtes:
- a) lennuteenused või lennuteenustega seotud tugiteenused,¹ välja arvatud:
- i) õhusõidukite remondi- ja hooldusteenused;
 - ii) arvutipõhise andmetöötlussüsteemi teenused;
 - iii) maapealse käitlemise teenused;
 - iv) järgmised teenused, mida osutatakse mehitatud õhusõidukiga vastavalt poole õigusnormidele, mis reguleerivad õhusõidukite sisenemist tema territooriumile, sealte lahkumist ja seal õhusõidukite käitamist: tuletõrje, lennutreening, pritsimine, seire, kaardistamine, pildistamine ning muud õhus osutatavad põllumajandus-, tööstus- ja kontrolliteenused ning
 - v) lennutransporditeenuste müük ja turustamine;
- b) audiovisuaalteenused;

¹ Lennuteenused või lennuteenustega seotud tugiteenused on muu hulgas järgmised teenused: lennutransport; õhusõiduki abil osutatavad teenused, mille põhieesmärk ei ole kaupade või reisijate vedu, näiteks tuletõrje lennutreening, vaatamisväärustega tutvumine, pritsimine, seire, kaardistamine, pildistamine, langevarjuhüpped, purilennuki pukseerimine, kopteriga tehtavad tõstetööd raie- ja ehitustöödel ning muud õhus osutatavad põllumajandus-, tööstus- ja kontrolliteenused; õhusõidukite rentimine koos meeskonnaga ja lennujaamateenused.

c) riigisisene merekabotaaž¹ ning

d) siseveetransport.

6. Käesolevat jaotist ei kohaldata poole ühegi meetme suhtes, mis on seotud selliste kaupade või teenuste riigihangetega, mis on ostetud valitsuse ülesandel, mitte kaubanduslikuks edasimüügiks ega kasutamiseks kauba tarnimisel või teenuse osutamisel kaubanduslikuks müügiks, olenemata sellest, kas kõnealune hange on „käesoleva lepinguga hõlmatud hange“ artikli 277 tähenduses või mitte.

7. Välja arvatud artikkel 132, ei kohaldata käesolevat jaotist poolte antavate subsiidiumide ja toetuste, sealhulgas valitsuse toetatavate laenude, tagatiste ja kindlustuse suhtes.

¹ Riigisisene merekabotaaž hõlmab liidu puhul ning ilma et see piiraks sellise tegevuse ulatust, mida võib asjakohaste siseriiklike õigusaktide kohaselt käsitada kabotaažina, reisijate või kauba vedu ühest liidu liikmesriigis asuvast sadamast või kohast teise samas liidu liikmesriigis asuvasse sadamasse või kohta, sealhulgas tema mandrilaval, nagu on sätestatud ÜRO mereõiguse konventsioonis, ning ühest ja samast liidu liikmesriigis asuvast sadamast või kohast algavat ja seal lõppevat liiklust; Ühendkuningriigi puhul reisijate või kauba vedu ühest Ühendkuningriigis asuvast sadamast või kohast teise Ühendkuningriigis asuvasse sadamasse või kohta, sealhulgas tema mandrilaval, nagu on sätestatud ÜRO mereõiguse konventsioonis, ning ühest ja samast Ühendkuningriigis asuvast sadamast või kohast algavat ja seal lõppevat liiklust.

ARTIKKEL 124

Mõisted

Käesolevas jaotises kasutatakse järgmisi mõisteid:

- a) „tegevused, mida teostatakse valitsuse ülesannete täitmisel“ – tegevus, mida ei viida ellu, sealhulgas teenused, mida ei osutata äriatel alustel ega konkureerides ühe või mitme ettevõtjaga¹;
- b) „õhusõiduki remondi- ja hooldusteenused“ – liiklusest kõrvaldatud õhusõiduki või selle osaga tehtavad toimingud, mis ei hõlma liinihooldust;
- c) „arvutipõhise ettetellimissüsteemi teenused“ – arvutipõhise andmetöötlussüsteemi teenused, mis sisaldavad teavet lennuettevõtjate sõiduplaanide, pakkumiste, hindade ja hinnaeeskirjade kohta ning mille kaudu saab pileteid ette tellida ja väljastada;
- d) „hõlmatud ettevõtte“ – ühe poole territooriumil asuv ettevõtte, mille on vastavalt punktile h asutanud teise poole investor kooskõlas kohaldatava õigusega ja mis oli olemas käesoleva lepingu jõustumise kuupäeval või on asutatud pärast seda;

¹ Suurema selguse huvides olgu märgitud, et kui mõistet „tegevused, mida teostatakse valitsuse ülesannete täitmisel“ kasutatakse poole meetmete suhtes, mis mõjutavad teenuste osutamist, hõlmab see „valitsuse ülesannete täitmisel osutatud teenuseid“, nagu on määratletud artikli 124 punktis p.

- e) „piiriülene teenuskaubandus“ – teenuste osutamine:
- i) poole territooriumilt teise poole territooriumile või
 - ii) poole territooriumil teise poole teenusetarbijale;
- f) „majandustegevus“ – igasugune tööstuslik, kaubanduslik või kutsealane tegevus või käsitööstuslik tegevus, sealhulgas teenuste osutamine, välja arvatud tegevused, mida teostatakse valitsuse ülesannete täitmisel;
- g) „ettevõtte“ – juriidiline isik või juriidilise isiku filiaal või esindus;
- h) „asutamine“ – juriidilise isiku asutamine või omandamine, sealhulgas kapitaliosaluse kaudu, või filiaali või esinduse loomine poole territooriumil eesmärgiga luua või säilitada püsivad majandussidemed;
- i) „maapealne teenindus“ – lennujaamas tasu eest või lepingu alusel järgmiste teenuste osutamine: lennuettevõtja esindamine, juhtimine ja järelevalve; reisijate teenindamine; pagasikäitlus; seisuplatsiteenused; toitlustamine; lennulasi ja -posti käitlemine; õhusõidukite tankimine; õhusõidukite hooldus ja puhastamine; pinnatransport; lennutegevuse ja meeskondade juhtimine ning lendude planeerimine; maapealse teeninduse hulka ei kuulu: omateenindus; julgestus; õhusõidukite remont ja hooldus ega olulise tsentraliseeritud lennujaamataristu, näiteks jäätõrjealade, kütusejaotussüsteemide, pagasikäitlussüsteemide ja lennujaamasiseste püsitranspordisüsteemide haldamine või käitamine;

- j) „poole investor“ – poole füüsiline või juriidiline isik, kes soovib asutada, asutab või on asutanud vastavalt punktile h ettevõtte teise poole territooriumil;
- k) „poole juriidiline isik“¹ –
- i) liidu puhul:
- A) juriidiline isik, mis on asutatud või organiseeritud liidu või vähemalt ühe selle liikmesriigi õiguse alusel ning tegeleb liidu territooriumil sisulise äritegevusega, mida liit peab vastavalt tema poolt WTO-le saadetud teatele Euroopa Ühenduse asutamislepingu kohta (WT/REG39/1) samaväärseks mõistega „tegelik ja püsiv seos“ liikmesriigi majandusega, nagu see on sätestatud Euroopa Liidu toimimise lepingu (ELi toimimise leping) artiklis 54, ja
- B) laevandusettevõtte, mis on asutatud väljaspool liitu, kuid on liikmesriigi füüsiliste isikute valitseva mõju all, ning mille laevad on registreeritud liikmesriigis ja sõidavad selle liikmesriigi lipu all;

¹ Suurema selguse huvides olgu märgitud, et käesolevas punktis osutatud laevandusettevõtteid peetakse ainult mereveoteenuste osutamise seotud tegevuste puhul poole juriidilisteks isikuteks.

- ii) Ühendkuningriigi puhul:
 - A) juriidiline isik, mis on asutatud või organiseeritud Ühendkuningriigi õiguse alusel ning tegeleb sisulise äritegevusega Ühendkuningriigi territooriumil, ning
 - B) laevandusettevõtte, mis on asutatud väljaspool Ühendkuningriiki ja on Ühendkuningriigi füüsiliste isikute valitseva mõju all, ning mille laevad on registreeritud Ühendkuningriigis ja sõidavad Ühendkuningriigi lipu all;
- l) „ettevõtlus“ – ettevõtte juhtimine, haldamine, käigushoidmine, kasutamine, sellest kasu saamine, selle müük või muul viisil võõrandamine;
- m) „kutse kvalifikatsioon“ – kvalifikatsioon, mida tõendab ametlik kvalifikatsiooni tõendav dokument, kutsealane töökogemus või muu pädevuse kinnitus;
- n) „lennutransporditeenuste müük ja turustamine“ – asjaomase lennuettevõtja võimalused vabalt müüa ja turustada oma lennutransporditeenuseid, sealhulgas kõik turustamisega seotud aspektid, nagu turu-uuringud, reklaam ja turundus, välja arvatud lennutransporditeenuste hinnakujundus ja kohaldatavad tingimused;
- o) „teenus“ – kõikide sektorite kõik teenused, välja arvatud teenused, mida osutatakse valitsuse ülesannete täitmisel;

- p) „teenus, mida osutatakse valitsuse ülesannete täitmisel“ – teenus, mida ei osutata äriistel alustel ega konkureerides ühe või mitme teenuseosutajaga;
- q) „teenuseosutaja“ – füüsiline või juriidiline isik, kes kavatseb osutada või osutab teenust;
- r) „poole teenuseosutaja“ – poole füüsiline või juriidiline isik, kes kavatseb osutada või osutab teenust.

ARTIKKEL 125

Eeliste andmisest keeldumine

1. Pool võib keelduda andmast teise poole investorile või teenuseosutajale või hõlmatud ettevõttele käesoleva rubriigi käesolevast jaotisest ja IV jaotisest tulenevaid eeliseid, kui keelduv pool võtab vastu või jätab kehtima rahvusvahelise rahu ja julgeoleku säilitamisega, sealhulgas inimõiguste kaitsega seotud meetmed,
 - a) millega keelatakse tehingud kõnealuse investori, teenuseosutaja või hõlmatud ettevõttega või
 - b) mida rikutaks või mille järgimisest hoitaks kõrvale, kui kõnealusele investorile, teenuseosutajale või hõlmatud ettevõttele antaks käesoleva rubriigi käesolevast jaotisest ja IV jaotisest tulenevad eelised, sealhulgas juhul, kui nende meetmetega keelatakse tehingud füüsilise või juriidilise isikuga, kes sellist investorit, teenuseosutajat või hõlmatud ettevõtet omab või kontrollib.

2. Suurema selguse huvides olgu märgitud, et lõiget 1 kohaldatakse käesoleva rubriigi IV jaotise suhtes määral, mil see on seotud teenuse või investeeringuga, millega seoses pool on keeldunud andmast eeliseid käesoleva jaotise alusel.

ARTIKKEL 126

Läbivaatamine

1. Selleks et teha käesoleva jaotise sätetesse võimalikke parandusi ja vastavalt oma rahvusvahelistest lepingutest tulenevatele kohustustele vaatavad pooled kooskõlas artikliga 776 läbi oma teenuskaubanduse ja investeeringute seotud õigusraamistiku, sealhulgas käesoleva lepingu.
2. Pooled püüavad vajaduse korral vaadata läbi 19., 20., 21. ja 22. lisas sätestatud, nõuetele mittevastavad meetmed ja reservatsioonid ning lühiajalisel ärivisiidil olevate isikute tegevused, mis on sätestatud 21. lisas, et leppida kokku vastastikustes huvides olevad võimalikud parandused.
3. Käesolevat artiklit ei kohaldata finantsteenuste suhtes.

2. PEATÜKK

INVESTEERINGUTE LIBERALISEERIMINE

ARTIKKEL 127

Kohaldamisala

Käesolevat peatükki kohaldatakse poole meetmete suhtes, mis mõjutavad majandustegevuse eesmärgil ettevõtte asutamist ja selle kaudu ettevõtlusega tegelemist:

- a) teise poole investorite poolt;
- b) hõlmatud ettevõtete poolt ning
- c) artikli 132 kohaldamisel ettevõtte poolt selle poole territooriumil, kes need meetmed vastu võtab või kehtima jätab.

ARTIKKEL 128

Turulepääs

Pool ei võta vastu ega jäta kehtima meetmeid, mis puudutavad teise poole investori poolt või hõlmatud ettevõtte poolt ettevõtte asutamist või hõlmatud ettevõtte kaudu ettevõtlusega tegelemist kogu oma territooriumil või oma territooriumi osades ning millega

a) piiratakse:

- i) nende ettevõtete arvu, mis võivad viia ellu teatavat majandustegevust, kas arvuliste kvootidega, monopolidega, ainuõigustega või majandusvajaduste testiga;
- ii) tehingute või vara koguväärtust kas arvuliste kvootidega või majandusvajaduste testiga;
- iii) ettevõtlustoimingute koguarvu või kindlaksmääratud arvuliste ühikutena väljendatud kogutoodangut kas kvootidega või majandusvajaduste testiga;^{1 2}

¹ Artikli 128 punkti a alapunktid i–iii ei hõlma meetmeid, mida võetakse põllumajandus- või kalandustoodete tootmise piiramiseks.

² Artikli 128 punkti a alapunkt iii ei hõlma poole meetmeid, millega piiratakse teenuste osutamise sisendeid.

- iv) väliskapitali osalust välisaktsiaosaluse maksimaalse protsendimääraga või üksiku välisinvesteeringu või kokkuarvestatud välisinvesteeringute maksimaalse koguväärtusega või
 - v) nende füüsiliste isikute koguarvu, kes võivad töötada teatavas sektoris või keda ettevõtte võib tööle võtta ning kes on majandustegevusega tegelemiseks vajalikud ja sellega otseselt seotud, arvuliste kvootidega või majandusvajaduste testi nõudega, või
- b) millega piiratakse või nõutakse juriidilise isiku või ühissettevõtte konkreetseid vorme, mille kaudu teise poole investor võib majandustegevusega tegeleda.

ARTIKKEL 129

Võrdne kohtlemine

1. Kumbki pool kohtleb teise poole investoreid ja hõlmatud ettevõtteid seoses nende asutamise ja tegevusega oma territooriumil vähemalt sama soodsalt kui oma investoreid ja nende ettevõtteid samasuguses olukorras.

2. Poole poolt lõike 1 alusel võimaldatud kohtlemine tähendab:
 - a) Ühendkuningriigi piirkondlikul või kohalikul valitsemistasandil vähemalt sama soodsat kohtlemist kui kõige soodsam kohtlemine, mida see valitsemistasand samasugustes olukordades oma territooriumil võimaldab Ühendkuningriigi investoritele ja nende ettevõtetele, ning
 - b) liikmesriigi valitsuse puhul vähemalt sama soodsat kohtlemist kui kõige soodsam kohtlemine, mida see valitsus samasugustes olukordades võimaldab selle liikmesriigi investoritele ja nende ettevõtetele selle liikmesriigi territooriumil.

ARTIKKEL 130

Enamsoodustusrežiim

1. Kumbki pool kohtleb teise poole investoreid ja hõlmatud ettevõtteid seoses asutamisega oma territooriumil vähemalt sama soodsalt kui kolmanda riigi investoreid ja nende ettevõtteid samasuguses olukorras.
2. Kumbki pool kohtleb teise poole investoreid ja hõlmatud ettevõtteid seoses ettevõtlusega oma territooriumil vähemalt sama soodsalt kui kolmanda riigi investoreid ja nende ettevõtteid samasuguses olukorras.

3. Lõikeid 1 ja 2 ei tõlgendata nii, nagu kohustaks see poolt laiendama teise poole investoritele või hõlmatud ettevõtetele eeliskohtlemist, mis tuleneb:

- a) rahvusvahelisest lepingust topeltmaksustamise vältimiseks või muust täielikult või peamiselt maksustamisega seotud rahvusvahelisest lepingust või kokkuleppest või
- b) meetmetest, millega nähakse ette tunnustamine, sealhulgas füüsilisele isikule või ettevõttele majandustegevuseks tegevusloa, litsentsi või sertifikaadi andmist käsitlevate standardite või kriteeriumide või GATSi finantsteenuseid käsitleva lisa lõikes 3 osutatud usaldatavusnõuete tunnustamine.

4. Suurema selguse huvides olgu märgitud, et lõigetes 1 ja 2 osutatud „kohtlemine“ ei hõlma investori ja riigi vaheliste vaidluste lahendamise korda, mis on sätestatud muudes rahvusvahelistes lepingutes.

5. Suurema selguse huvides olgu märgitud, et poole ja kolmanda riigi vahel sõlmitud muude rahvusvaheliste lepingute sisuliste sätete olemasolu või nende sätete pelk ametlik ülevõtmine siseriiklikku õigusesse määral, mis on vajalik nende inkorporeerimiseks siseriiklikku õiguskorda, ei kujuta endast isenesest lõigetes 1 ja 2 osutatud „kohtlemist“. Poole poolt nende sätete alusel võetud meetmed võivad kujutada endast sellist kohtlemist ja seega põhjustada käesoleva artikli rikkumist.

ARTIKKEL 131

Kõrgem juhtkond ja juhatus

Pool ei tohi nõuda, et hõlmatud ettevõtte nimetaks kõrgema ja keskastme juhtidena ning juhatuse liikmetena ametisse teatava kodakondsusega isikuid.

ARTIKKEL 132

Toimimisnõuded

1. Seoses ettevõtte asutamise või käitamisega oma territooriumil ei kehtesta pool ega pööra täitmisele ühtki järgmist nõuet ega pööra täitmisele ühtki kohustust või kokkulepet:
 - a) eksportida kaupu või teenuseid teatavas mahus või teatava protsendimäära ulatuses;
 - b) saavutada omamaise sisu teatav maht või protsendimäär;
 - c) osta, kasutada või eelistada oma territooriumil toodetavaid kaupu või osutatavaid teenuseid või osta kaupu või teenuseid oma territooriumil asuvatelt füüsilistelt või juriidilistelt isikutelt või muudelt üksustelt;

- d) siduda impordi maht või väärtus mis tahes moel sellise ettevõttega seotud ekspordi mahu või väärtusega või välisvaluuta sissevoolu summaga;
- e) piirata selle ettevõtte toodetavate kaupade või osutatavate teenuste müüki oma territooriumil, sidudes sellise müügi mis tahes moel tema ekspordi mahu või väärtusega või välisvaluuta sissevooluga,
- f) kanda üle oma territooriumil asuvale füüsilisele või juriidilisele isikule või muule üksusele tehnoloogia, tootmisprotsess või muud omandiõigusega kaitstud teadmised;¹
- g) tarnida ettevõtte toodetavat kaupa või osutatavat teenust konkreetsele piirkondlikule turule või maailmaturule üksnes selle poole territooriumilt;
- h) asutada oma territooriumil maailma teatava sellise piirkonna peakontor, mis on suurem kui poole territoorium või maailmaturg;
- i) võtta tööle teatav arv või protsent selle poole füüsilisi isikuid;
- j) saavutada oma territooriumil teatav teadus- ja arendustegevuse tase või väärtus;
- k) piirata ekspordi või müüki ekspordiks või

¹ Suurema selguse huvides olgu märgitud, et artikli 132 lõike 1 punkt f ei piira artikli 207 sätete kohaldamist.

l) litsentsilepingu puhul, mis on olemas nõude kehtestamise või täitmisele pööramise või kohustuse või kokkuleppe täitmisele pööramise ajal, või tulevase litsentsilepingu puhul, mille ettevõtte ja poole territooriumil asuv füüsiline või juriidiline isik või muu üksus vabal tahtel sõlmivad, kui see nõue kehtestatakse või pööratakse täitmisele või kui kohustus või kokkulepe pööratakse täitmisele viisil, mis kujutab endast kõnealuse litsentsilepingu otsest rikkumist poole kohtuväliste valitsusfunktsioonide täitmisel, võtta vastu:

i) teatavast tasemest madalam litsentsitasu määr või summa või

ii) teatav litsentsilepingu kehtivusaja kestus.

Käesolevat punkti ei kohaldata, kui litsentsileping sõlmitakse ettevõtte ja poole vahel.

Käesoleva punkti kohaldamisel tähendab litsentsileping iga lepingut, mis käsitleb tehnoloogia, tootmisprotsessi või muude omandiõigusega kaitstud teadmiste litsentsimist.

2. Pool ei sea oma territooriumil ettevõtte asutamisel või käitamisel eelise saamise või jätkuva saamise tingimuseks ühegi järgmise tingimuse täitmist:

a) saavutada omamaise sisu teatav maht või protsendimäär;

b) osta, kasutada või eelistada oma territooriumil toodetavaid kaupu või osutatavaid teenuseid või osta kaupu või teenuseid oma territooriumil asuvatelt füüsilistelt või juriidilistelt isikutelt või muudelt üksustelt;

- c) siduda impordi maht või väärtus mis tahes moel kõnealuse ettevõttega seotud ekspordi mahu või väärtusega või välisvaluuta sissevoolu summaga;
- d) piirata kõnealuse ettevõtte toodetavate kaupade või osutatavate teenuste müüki oma territooriumil, sidudes sellise müügi mis tahes moel tema ekspordi mahu või väärtusega või välisvaluuta sissevooluga, või
- e) piirata eksporti või müüki ekspordiks.

3. Lõiget 2 ei tõlgendata nii, nagu takistaks see poolt seadmast oma territooriumil ettevõtte asutamise või käitamisega seoses eelise saamise või jätkuva saamise tingimuseks vastavust nõudele paigutada tootmine oma territooriumile või osutada teenust, koolitada või palgata töötajaid, ehitada või laiendada teatavaid rajatisi või viia läbi teadus- ja arendustegevust oma territooriumil.

4. Käesoleva artikli lõike 1 punkte f ja l ei kohaldata, kui:

- a) nõue kehtestatakse või pööratakse täitmisele või kohustus või kokkulepe pööratakse täitmisele kohtu või halduskohtu või konkurentsiasutuse poolt poole konkurentsioiguse normide kohaselt, et ennetada või heastada konkurentsi piiramist või moonutamist, või

- b) pool lubab kasutada intellektuaalomandi õigust vastavalt intellektuaalomandi õiguste kaubandusaspektide lepingu artiklile 31 või 31bis või võtab vastu või jätab kehtima meetmed, millega nõutakse selliste andmete või ärisaladusena käsitletava teabe avalikustamist, mis kuuluvad intellektuaalomandi õiguste kaubandusaspektide lepingu artikli 39 lõike 3 kohaldamisalasse ja on sellega kooskõlas.
5. Lõike 1 punkte a–c ning lõike 2 punkte a ja b ei kohaldata kaupade või teenuste kvalifitseerumisnõuete suhtes seoses ekspordi edendamise ja välisabi programmides osalemisega.
6. Suurema selguse huvides olgu märgitud, et käesolev artikkel ei takista poole pädevatel asutustel täitmast muude isikute kui poolte võetud kohustust või kokkulepet, mida see pool ei ole otseselt või kaudselt kehtestanud või nõudnud.
7. Suurema selguse huvides olgu märgitud, et lõike 2 punkte a ja b ei kohaldata importiva poole kehtestatud nõuete suhtes, mis on seotud soodustariifide või sooduskvootide kohaldamiseks vajaliku kaupade sisuga.
8. Lõike 1 punkti l ei kohaldata, kui kohus kehtestab või pöörab täitmisele nõude või pöörab täitmisele kohustuse või kokkuleppe poole autoriõigust käsitlevate õigusaktide kohase õiglase tasu maksmiseks.
9. Pool ei kehtesta ega pööra täitmisele meetmeid, mis on vastuolus tema kohustustega intellektuaalomandi õiguste kaubandusaspektide lepingu alusel, isegi kui ta on need meetmed loetlenud 19. või 20. lisas.

10. Suurema selguse huvides olgu märgitud, et käesolevat artiklit ei tõlgendata nii, nagu kohustaks see poolt lubama konkreetse teenuse piiriülest osutamist, kui ta võtab vastu või jätab kehtima sellise teenuse osutamise suhtes piirangud või keelud, mis on kooskõlas 19. või 20. lisas loetletud sektorite, allsektorite või tegevuste suhtes kehtestatud reservatsioonide, tingimuste või kvalifikatsioonidega.

11. Lõikes 2 osutatud eelise saamise või jätkuva saamise tingimus ei kujuta endast nõuet ega kohustust või kokkulepet lõike 1 kohaldamisel.

ARTIKKEL 133

Nõuetele mittevastavad meetmed ja erandid

1. Artikleid 128, 129, 130, 131 ja 132 ei kohaldata järgmise suhtes:

a) poole olemasolev nõuetele mittevastav meede järgmistel tasanditel:

i) liidu puhul:

A) liit, nagu on sätestatud 19. lisas liidu loendis;

B) liikmesriigi keskvalitsus, nagu on sätestatud 19. lisas liidu loendis;

- C) liikmesriigi piirkondlik valitsus, nagu on sätestatud 19. lisas liidu loendis, või
 - D) muu kui punktis C osutatud kohalik omavalitsus ning
- ii) Ühendkuningriigi puhul:
- A) keskvalitsus, nagu on sätestatud 19. lisas Ühendkuningriigi loendis;
 - B) piirkondlik valitsus, nagu on sätestatud 19. lisas Ühendkuningriigi loendis,
või
 - C) kohalik omavalitsus;
- b) ükskõik millise käesoleva lõike punktis a osutatud nõuetele mittevastava meetme jätkamine või kiire pikendamine või
- c) käesoleva lõike punktides a ja b osutatud nõuetele mittevastavate meetmete muutmise määral, mis ei vähendata vahetult enne muutmist olemas olnud meetme vastavust artiklile 128, 129, 130, 131 või 132.

2. Artikleid 128, 129, 130, 131 ja 132 ei kohaldata poole meetmete suhtes, mis on kooskõlas 20. lisas loetletud sektorite, allsektorite või tegevuste suhtes kehtestatud reservatsioonide, tingimuste või kvalifikatsioonidega.
3. Käesoleva lepingu artikleid 129 ja 130 ei kohaldata ühegi meetme suhtes, mis kujutab endast erandit intellektuaalomandi õiguste kaubandusaspektide lepingu artiklist 3 või 4, nagu on konkreetselt sätestatud kõnealuse lepingu artiklites 3–5.
4. Suurema selguse huvides olgu märgitud, et artikleid 129 ja 130 ei tõlgendata nii, nagu takistaksid need poolt kehtestamast teabele esitatavaid nõudeid, sealhulgas statistilistel eesmärkidel, seoses teise poole investorite või hõlmatud ettevõtete asutamise või nende kaudu ettevõtlusega tegelemisega, tingimusel et need ei kujuta endast vahendit nimetatud artiklitest tulenevatest poole kohustustest kõrvalehoidmiseks.

3. PEATÜKK

PIIRIÜLENE TEENUSKAUBANDUS

ARTIKKEL 134

Kohaldamisala

Käesolevat peatükki kohaldatakse poole meetmete suhtes, mis mõjutavad teise poole teenuseosutajate piiriülest teenuskaubandust.

ARTIKKEL 135

Turulepääs

Pool ei võta kogu oma territooriumil ega üheski oma territooriumi osas vastu ega jäta kehtima meetmeid, millega

- a) piiratakse:
- i) nende teenuseosutajate arvu, kes võivad osutada teatavat teenust, kas arvuliste kvootidega, monopolidega, ainuõiguslike teenuseosutajatega või majandusvajaduste testiga;
 - ii) teenustealaste tehingute või vara koguväärtust kas arvuliste kvootidega või majandusvajaduste testiga või
 - iii) teenustega seotud ettevõtlustoimingute koguarvu või kindlaksmääratud arvuliste ühikutena väljendatud teenuste üldmahtu kas kvootidega või majandusvajaduste testiga¹ või
- b) millega piiratakse või nõutakse juriidilise isiku või ühissettevõtte konkreetseid vorme, mille kaudu teenuseosutaja võib teenust osutada.

¹ Artikli 135 punkti a alapunkt iii ei hõlma poole meetmeid, millega piiratakse teenuste osutamise sisendeid.

ARTIKKEL 136

Kohapealne esindatus

Pool ei nõua piiriülese teenuste pakkumise tingimusena seda, et teise poole teenusepakkuja asutaks või säilitaks ettevõtte või elaks poole territooriumil.

ARTIKKEL 137

Võrdne kohtlemine

1. Kumbki pool kohtleb teise poole teenuseid ja teenuseosutajaid vähemalt sama soodsalt kui oma teenuseid ja teenuseosutajaid samasuguses olukorras.
2. Pool võib täita lõike 1 nõude, kui ta võimaldab teise poole teenustele ja teenuseosutajatele vormiliselt samasugust või vormiliselt teistsugust kohtlemist kui see, mida ta võimaldab omaenda teenustele ja teenuseosutajatele.
3. Vormiliselt samasugust või vormiliselt teistsugust kohtlemist peetakse ebasoodsamaks, kui see muudab konkurentsitingimused poole enda teenuste või teenuseosutajate jaoks soodsamaks võrreldes teise poole teenuste või teenuseosutajatega.

4. Käesolevat artiklit ei tõlgendata nii, nagu nõuaks see kummaltki poolelt asjaomaste teenuste või teenuseosutajate välismaisest olemusest tuleneva ebasoodsa konkurentsiolukorra hüvitamist.

ARTIKKEL 138

Enamsoodustusrežiim

1. Kumbki pool kohtleb teise poole teenuseid ja teenuseosutajaid vähemalt sama soodsalt kui kolmanda riigi teenuseid ja teenuseosutajaid samasuguses olukorras.
2. Lõiget 1 ei tõlgendata nii, nagu kohustaks see poolt laiendama teise poole teenustele ja teenuseosutajatele kohtlemisel eeliseid, mis tulenevad järgmisest:
 - a) rahvusvahelisest lepingust topeltmaksustamise vältimiseks või muust täielikult või peamiselt maksustamisega seotud rahvusvahelisest lepingust või kokkulepest või
 - b) meetmetest, millega nähakse ette füüsilisele isikule või ettevõttele majandustegevuseks tegevusloa, litsentsi või sertifikaadi andmist käsitlevate standardite või kriteeriumide või GATSi finantsteenuseid käsitleva lisa lõikes 3 osutatud usaldatavusnõuete tunnustamine.

3. Suurema selguse huvides olgu märgitud, et poole ja kolmanda riigi vahel sõlmitud muude rahvusvaheliste lepingute sisuliste sätete olemasolu või nende sätete pelk ametlik ülevõtmine siseriiklikku õigusesse määral, mis on vajalik nende inkorporeerimiseks siseriiklikku õiguskorda, ei kujuta endast iseenesest lõikes 1 osutatud „kohtlemist“. Poole poolt nende sätete alusel võetud meetmed võivad kujutada endast sellist kohtlemist ja seega põhjustada käesoleva artikli rikkumist.

ARTIKKEL 139

Nõuetele mittevastavad meetmed

1. Artikleid 135, 136, 137 ja 138 ei kohaldata järgmise suhtes:
 - a) poole olemasolev nõuetele mittevastav meede järgmistel tasanditel:
 - i) liidu puhul:
 - A) liit, nagu on sätestatud 19. lisas liidu loendis;
 - B) liikmesriigi keskvalitsus, nagu on sätestatud 19. lisas liidu loendis;
 - C) liikmesriigi piirkondlik valitsus, nagu on sätestatud 19. lisas liidu loendis, või

- D) muu kui punktis C osutatud kohalik omavalitsus ning
- ii) Ühendkuningriigi puhul:
- A) keskvalitsus, nagu on sätestatud 19. lisas Ühendkuningriigi loendis;
- B) piirkondlik valitsus, nagu on sätestatud 19. lisas Ühendkuningriigi loendis, või
- C) kohalik omavalitsus;
- b) ükskõik millise käesoleva lõike punktis a osutatud nõuetele mittevastava meetme jätkamine või kiire pikendamine või
- c) käesoleva lõike punktides a ja b osutatud nõuetele mittevastavate meetmete muutmise määr, mis ei vähendata vahetult enne muutmist olemas olnud meetme vastavust artiklitele 135, 136, 137 ja 138.
2. Artikleid 135, 136, 137 ja 138 ei kohaldata poole meetmete suhtes, mis on kooskõlas 20. lisas loetletud sektorite, allsektorite või tegevuste suhtes kehtestatud reservatsioonide, tingimuste või kvalifikatsioonidega.

4. PEATÜKK

FÜÜSILISTE ISIKUTE ÄRILISEL EESMÄRGIL SISENEMINE JA AJUTINE VIIBIMINE

ARTIKKEL 140

Kohaldamisala ja mõisted

1. Käesolevat peatükki kohaldatakse poole meetmete suhtes, mis mõjutavad majandustegevusega tegelemist, milleks on vajalik järgmiste isikute sisenemine tema territooriumile ja seal ajutiselt viibimine: teise poole füüsilised isikud, kes on ettevõtte asutamise eesmärgil ärivisiidil olevad isikud, lepingulised teenuseosutajad, sõltumatud spetsialistid, ettevõtjasiseselt üleviidud töötajad ja lühiajalisel ärivisiidil olevad isikud.
2. Kuivõrd käesolevas peatükis ei võeta kohustusi, kohaldatakse jätkuvalt kõiki poole õigusaktides sätestatud nõudeid, mis käsitlevad füüsiliste isikute sisenemist ja ajutist viibimist, sealhulgas viibimisaega käsitlevaid õigusnorme.
3. Olenemata käesoleva peatüki sätetest kohaldatakse jätkuvalt kõiki poole õiguses sätestatud töö- ja sotsiaalkindlustusmeetmeid käsitlevaid nõudeid, sealhulgas miinimumpalka ja palgaalaseid kollektiivlepinguid käsitlevaid õigusnorme.

4. Füüsiliste isikute ärilisel eesmärgil sisenemise ja ajutise viibimisega seotud kohustusi ei kohaldata juhul, kui sisenemise ja ajutise viibimise eesmärk või tagajärg on sekkumine tööturu osapoolte vaidluse või läbirääkimistesse või sellise vaidluse või selliste läbirääkimiste tulemuse mõjutamine muul moel või sekkumine sellises vaidluses või sellistes läbirääkimistes osalevate füüsiliste isikute töölevõtmisse.

5. Käesolevas peatükis kasutatakse järgmisi mõisteid:

- a) „ettevõtte asutamise eesmärgil äriisidil olevad isikud“ – poole juriidilise isiku juures juhtival kohal töötavad füüsilised isikud, kes:
- i) vastutavad selle juriidilise isiku ettevõtte asutamise eest teise poole territooriumil;
 - ii) ei paku ega osuta teenuseid ega tegele muu majandustegevusega kui see, mis on vajalik kõnealuse ettevõtte asutamiseks, ja
 - iii) ei saa tasu teise poole territooriumil asuvast allikast;

- b) „lepingulised teenuseosutajad“ – füüsilised isikud, kelle on tööle võtnud poole juriidiline isik (välja arvatud töötajate tööerakendamise ja värbamise teenuseid osutava agentuuri kaudu), kes ei asu teise poole territooriumil ja kes on kuni 12 kuuks heauskselt sõlminud lepingu, et osutada teise poole territooriumil asuvale lõpptarbijale teenuseid, mis eeldavad tema töötajate ajutist kohalolekut, ning kes:
- i) on selle juriidilise isiku töötajatena osutanud sama liiki teenuseid vähemalt ühe aasta jooksul vahetult enne sisenemise ja ajutise viibimise taotluse esitamist;
 - ii) omavad selleks kuupäevaks vähemalt kolmeaastast kutsealast töökogemust, mis on saadud pärast täisealiseks saamist lepingu esemeks olevas tegevusvaldkonnas, akadeemilist kraadi või kvalifikatsiooni, mis tõendab samaväärsel tasemel teadmisi, ja kutsekvalifikatsiooni, mis on õiguslikult nõutav teise poole territooriumil sellel tegevusalal tegutsemiseks¹, ning
 - iii) ei saa tasu teise poole territooriumil asuvast allikast;
- c) „sõltumatud spetsialistid“ – füüsilised isikud, kes tegelevad teenuse osutamisega ja on poole territooriumil registreeritud füüsilisest isikust ettevõtjana ning kes:
- i) ei ole asutatud teise poole territooriumil;

¹ Kui akadeemiline kraad või kvalifikatsioon ei ole omandatud selle poole territooriumil, kus teenust osutatakse, võib see pool hinnata, kas see akadeemiline kraad või kvalifikatsioon on tema territooriumil nõutava akadeemilise kraadiga samaväärne.

- ii) on kuni 12 kuuks heauskselt sõlminud lepingu (välja arvatud personali töölerakendamise ja värbamise teenuseid osutava agentuuri kaudu), et osutada teise poole territooriumil asuvalle lõpptarbijale teenuseid, mis nõuavad nende ajutist kohalolekut, ning
 - iii) omavad sisenemise ja ajutise viibimise taotluse esitamise kuupäevaks vähemalt kuueaastast kutsealast töökogemust asjaomasel tegevusalal, akadeemilist kraadi või kvalifikatsiooni, mis tõendab samaväärsel tasemel teadmisi, ja kutsekvalifikatsiooni, mis on õiguslikult nõutav teise poole territooriumil sellel tegevusalal tegutsemiseks¹;
- d) „ettevõtjasiseselt üleviidud töötajad“ – füüsilised isikud, kes:
- i) on vahetult enne ettevõtjasisese üleviimise kuupäeva olnud poole juriidilise isiku teenistuses juhtide ja spetsialistide puhul vähemalt ühe aasta ning praktikantide puhul vähemalt kuus kuud;
 - ii) elavad taotluse esitamise ajal väljaspool teise poole territooriumi;

¹ Kui akadeemiline kraad või kvalifikatsioon ei ole omandatud selle poole territooriumil, kus teenust osutatakse, võib see pool hinnata, kas see akadeemiline kraad või kvalifikatsioon on tema territooriumil nõutava akadeemilise kraadiga samaväärne.

- iii) on ajutiselt üle viidud teise poole territooriumil asuvasse juriidilise isiku ettevõttesse, mis kuulub algse juriidilise isikuga samasse kontserni, sealhulgas on selle esindus, tütarettevõtja, filiaal või peakontor,¹ ning
- iv) kuuluvad ühte järgmistest kategooriatest:
 - A) juhid²;
 - B) spetsialistid või
 - C) praktikandid;
- e) „juht“ – juhtival kohal töötav füüsiline isik, kes peamiselt suunab ettevõtte juhtimist teise poole territooriumil ja kelle tegevust kontrollivad või suunavad peamiselt ettevõtte juhatuse liikmed või aktsionärid või samaväärsed isikud ning kelle kohustuste hulka kuulub:
 - i) ettevõtte või selle osakonna või allüksuse juhtimine;

¹ Juhtidelt ja spetsialistidelt võidakse nõuda, et nad tõendaksid, et neil on kutsekvalifikatsioon ja kogemus, mis on vajalik juriidilises isikus, kuhu nad üle viiakse.

² Ehkki juhid ei täida otseselt teenuste osutamise seotud ülesandeid, võivad nad oma eelkirjeldatud töö käigus täita ülesandeid, mis on teenuste osutamiseks vajalikud.

- ii) järelevalve ja kontroll teiste järelevalve-, kutse- või juhtimistegevusega seotud töötajate töö üle ning
 - iii) töölevõtmise, vallandamise või muude personaliga seotud meetmete soovitamine;
- f) „spetsialist“ – füüsiline isik, kellel on ettevõtte tegevusvaldkondade, töömeetodite või juhtimise seisukohalt olulised eriteadmised, mille hindamisel ei võeta arvesse mitte üksnes ettevõttespetsiifilisi teadmisi, vaid ka seda, kas isikul on kõrge kvalifikatsioon, sealhulgas piisav kutsealane töökogemus teatavat liiki töö või tegevuse alal, mis nõuab tehnilisi eriteadmisi, sealhulgas võimalikku kuulumist töötajate hulka, kelle erialal tegutsemiseks on nõutav luba, ja
- g) „praktikant“ – akadeemilist kraadi omav füüsiline isik, kes viiakse ajutiselt üle, et edendada karjäärivõimalusi või saada äritegevuse korralduse ja meetoditega seotud koolitust, ning kellele makstakse üleviimise ajal palka¹.
6. Lõike 5 punktides b ja c osutatud teenusleping peab vastama selle poole õiguse nõuetele, kelle territooriumil lepingut täidetakse.

¹ Vastuvõtvalt ettevõttelt võidakse nõuda, et ta esitaks enne heakskiitmiseks kogu viibimisaega hõlmava koolitusprogrammi, mis tõendab, et viibimise eesmärk on koolitus. Austria, Hispaania, Leedu, Prantsusmaa, Saksamaa, Tšehhi ja Ungari puhul peab koolitus olema seotud omandatud akadeemilise kraadiga.

ARTIKKEL 141

Ettevõtjasiseselt üleviidavad isikud ja ettevõtte asutamise eesmärgil ärivisiidil olevad isikud

1. Kui 21. lisa sätetatud asjakohastest tingimustest ja kvalifikatsioonidest ei tulene teisiti, siis:
 - a) pool lubab:
 - i) ettevõtjasiseselt üleviidud töötajate sisenemist ja ajutist viibimist
 - ii) ettevõtte asutamise eesmärgil ärivisiidil olevate isikute sisenemist ja ajutist viibimist ilma tööloa või muu samalaadse eesmärgiga eelneva heakskiitmise menetluseta ning
 - iii) teise poole ettevõtjasiseselt üleviidud töötajate töötamist oma territooriumil;
 - b) pool ei jäta kehtima ega võta vastu oma territooriumi osades või kogu oma territooriumil arvuliste kvootide või majandusvajaduste testide vormis piiranguid füüsiliste isikute koguarvule, kellel on lubatud siseneda ettevõtte asutamise eesmärgil ärivisiidil olevate isikutena või keda teise poole investor võib tööle võtta ettevõtjasiseselt üleviidud töötajatena konkreetses sektoris, ning
 - c) kumbki pool kohtleb teise poole ettevõtjasiseselt üleviidud töötajaid ja ettevõtte asutamise eesmärgil ärivisiidil olevaid isikuid nende ajutise viibimise ajal oma territooriumil vähemalt sama soodsalt kui oma füüsilisi isikuid samasugustes olukordades.

2. Juhtide ja spetsialistide puhul on lubatav viibimise kestus kuni kolm aastat, praktikantide puhul kuni üks aasta ja ettevõtte asutamise eesmärgil ärivisiidil olevate isikute puhul kuni 90 päeva kuuekuulise ajavahemiku jooksul.

ARTIKKEL 142

Lühiajalisel ärivisiidil olevad isikud

1. Kui 21. lisa sätestatud asjakohastest tingimustest ja kvalifikatsioonidest ei tulene teisiti, lubab pool teise poole lühiajalisel ärivisiidil olevatel isikutel oma territooriumile siseneda ja seal ajutiselt viibida 21. lisa nimetatud tegevusega tegelemiseks järgmistel tingimustel:

- a) lühiajalisel ärivisiidil olevad isikud ei tegele oma toodete müümisega ega teenuste osutamisega üldsusele;
- b) lühiajalisel ärivisiidil olevad isikud ei saa enda nimel tasu selle poole territooriumilt, kus nad ajutiselt viibivad, ning
- c) lühiajalisel ärivisiidil olevad isikud ei tegele teenuse osutamisega lepingu raames, mille on sõlminud ühelt poolt juriidiline isik, kes ei ole asutatud selle poole territooriumil, kus nad ajutiselt viibivad, ja teiselt poolt tarbija, kes asub sellel territooriumil, välja arvatud 21. lisa sätestatud juhul.

2. Kui 21. lisas ei ole sätestatud teisiti, lubab pool lühiajalisel ärivisiidil olevatel isikutel siseneda ilma tööloa, majandusvajaduste testi või muu samalaadse eesmärgiga eelneva heakskiitmise menetluseta.
3. Kui poole lühiajalisel ärivisiidil olevad isikud tegelevad tarbijale teenuse osutamisega selle poole territooriumil, kus nad ajutiselt viibivad 21. lisa kohaselt, peab kõnealune pool kohtlema neid seoses asjaomase teenuse osutamisega vähemalt sama soodsalt kui oma teenuseosutajaid samasuguses olukorras.
4. Lubatav viibimise kestus on kuni 90 päeva kuuekuulise ajavahemiku jooksul.

ARTIKKEL 143

Lepingulised teenuseosutajad ja sõltumatud spetsialistid

1. Kui 22. lisas sätestatud asjakohastest tingimustest ja kvalifikatsioonidest ei tulene teisiti, siis kõnealuses lisas loetletud sektorite, allsektorite ja tegevustega seoses:
 - a) lubab pool lepingulistel teenuseosutajatel ja sõltumatutel spetsialistidel oma territooriumile siseneda ja seal ajutiselt viibida;

- b) ei võta pool vastu ega jäta kehtima arviliste kvootide või majandusvajaduste testi vormis piiranguid oma territooriumile siseneda ja seal ajutiselt viibida lubatud lepinguliste teenuseosutajate ja sõltumatute spetsialistide koguarvu kohta ning
 - c) kumbki pool kohtleb teise poole lepingulisi teenuseosutajaid ja sõltumatuid spetsialiste seoses nende teenuste osutamisega oma territooriumil vähemalt sama soodsalt kui oma teenuseosutajaid samasugustes olukordades.
2. Käesoleva artikli alusel antud juurdepääs on seotud üksnes lepingu esemeks oleva teenusega ega anna õigust kasutada selle poole kutsenimetust, kelle territooriumil teenust osutatakse.
 3. Teenuslepinguga hõlmatud isikute arv ei tohi olla suurem, kui on lepingu täitmiseks vajalik arv, mis võib olla kindlaks määratud selle poole õigusaktidega, kelle territooriumil teenust osutatakse.
 4. Lubatav viibimise kestus on kokku kuni 12 kuud või lepingu kestus, olenevalt sellest, kumb on lühem.

ARTIKKEL 144

Nõuetele mittevastavad meetmed

Kuivõrd asjaomane meede mõjutab füüsiliste isikute ajutist viibimist ärilisel eesmärgil, ei kohaldata artikli 141 lõike 1 punkte b ja c, artikli 142 lõiget 3 ning artikli 143 lõike 1 punkte b ja c järgmise suhtes:

- a) poole olemasolev nõuetele mittevastav meede järgmistel tasanditel:
 - i) liidu puhul:
 - A) liit, nagu on sätestatud 19. lisas liidu loendis;
 - B) liikmesriigi keskvalitsus, nagu on sätestatud 19. lisas liidu loendis;
 - C) liikmesriigi piirkondlik valitsus, nagu on sätestatud 19. lisas liidu loendis, või
 - D) muu kui punktis C osutatud kohalik omavalitsus ning

- ii) Ühendkuningriigi puhul:
 - A) keskvalitsus, nagu on sätestatud 19. lisas Ühendkuningriigi loendis;
 - B) piirkondlik allüksus, nagu on sätestatud 19. lisas Ühendkuningriigi loendis, või
 - C) kohalik omavalitsus;
- b) ükskõik millise käesoleva artikli punktis a osutatud nõuetele mittevastava meetme jätkamine või kiire pikendamine;
- c) käesoleva artikli punktides a ja b osutatud nõuetele mittevastavate meetmete muutmine määral, millega ei vähendata vahetult enne muutmist olemas olnud meetme vastavust artikli 141 lõike 1 punktidele b ja c, artikli 142 lõikele 3 ning artikli 143 lõike 1 punktidele b ja c, või
- d) poole meede, mis vastab käesoleva jaotise 20. lisas sätestatud tingimusele või kvalifikatsioonile.

ARTIKKEL 145

Läbipaistvus

1. Kumbki pool teeb üldsusele kättesaadavaks teabe asjakohaste meetmete kohta, mis on seotud artikli 140 lõikes 1 osutatud teise poole füüsiliste isikute sisenemise ja ajutise viibimisega.
2. Lõikes 1 osutatud teave sisaldab võimalikult suures ulatuses järgmist füüsiliste isikute sisenemise ja ajutise viibimisega seotud teavet:
 - a) sisenemise ja ajutise viibimisega seotud viisa, loa või mõne muu samalaadse dokumendi kategooria;
 - b) nõutavad dokumendid ja täidetavad tingimused;
 - c) taotluse esitamise viis ja võimalused, kuidas seda saab esitada, näiteks konsulaadis või internetis;
 - d) taotluse esitamise lõivud ja taotluse menetlemise hinnanguline ajakava;

- e) iga punktis a kirjeldatud loaliigi kohane maksimaalne viibimisaeg;
- f) võimaliku pikendamise või uuendamise tingimused;
- g) kaasasolevate ülalpeetavatega seotud eeskirjad;
- h) olemasolevad läbivaatamismenetlused või edasikaebamise kord ning
- i) asjakohased üldkohaldatavad õigusnormid füüsiliste isikute ärilisel eesmärgil sisenemise ja ajutise viibimise kohta.

3. Seoses lõigetes 1 ja 2 osutatud teabega püüab lepinguosaline viivitamata teavitada teist lepinguosalist uute nõuete ja menetluste kehtestamisest või muudatustest nõuetes ja menetlustes, mis mõjutavad esimesena nimetatud lepinguosalise territooriumile sisenemiseks, seal ajutiseks viibimiseks ja vajaduse korral töötamiseks antud loa tulemuslikku kohaldamist.

5. PEATÜKK

REGULEERIV RAAMISTIK

1. JAGU

SISERIIKLIK REGULEERIMINE

ARTIKKEL 146

Kohaldamisala ja mõisted

1. Käesolevat jagu kohaldatakse poolte meetmete suhtes, mis on seotud litsentsimisnõuete ja -menetluste, kvalifikatsiooninõuete ja menetluste, formaalustega ning tehniliste standarditega, mis mõjutavad:

- a) piiriülest teenuskaubandust;
- b) asutamist või ettevõtlust või
- c) teenuse osutamist poole füüsilise isiku viibimise kaudu teise poole territooriumil, nagu on sätestatud artiklis 140.

Tehniliste standarditega seotud meetmete puhul kohaldatakse käesolevat jagu üksnes selliste meetmete suhtes, mis mõjutavad teenuskaubandust. Käesoleva jao kohaldamisel ei kuulu tehniliste standardite hulka reguleerivad ega rakenduslikud tehnilised standardid, mis käsitlevad finantsteenuseid.

2. Käesolevat jagu ei kohaldata litsentsimisnõuete ja -menetluste, kvalifikatsiooninõuete ja -menetluste, formaalsuste ning tehniliste standardite suhtes, mida rakendatakse vastavalt meetmele:

- a) mis ei vasta artiklile 128 või 129 ja millele on osutatud artikli 133 lõike 1 punktides a–c või artiklile 135, 136 või 137 ja millele on osutatud artikli 139 lõike 1 punktides a–c või artikli 141 lõike 1 punktidele b ja c või artikli 142 lõikele 3 või artikli 143 lõike 1 punktidele b ja c ja millele on osutatud artiklis 144, või
- b) millele on osutatud artikli 133 lõikes 2 või artikli 139 lõikes 2.

3. Käesolevas jaos kasutatakse järgmisi mõisteid:

- a) „luba“ – luba viia ellu lõike 1 punktides a–c osutatud tegevust ja mis saadakse sellise menetluse tulemusena, mida füüsiline või juriidiline isik peab järgima, et tõendada vastavust litsentsimisnõuetele, kvalifikatsiooninõuetele, tehnilistele standarditele või kõnealuse loa saamise, säilitamise või pikendamise formaalustele, ja

- b) „pädev asutus“ – keskvalitsus, piirkondlik või kohalik omavalitsus või nende tasandite ametiasutus või valitsusvälised asutused, kes kasutavad keskvalitsuse, piirkondliku või kohaliku omavalitsuse või nende tasandite ametiasutuste delegeeritud volitusi ja kellel on õigus teha otsus punktis a osutatud loa andmise kohta.

ARTIKKEL 147

Taotluste esitamine

Kumbki pool hoidub võimaluste piires nõudmast, et taotleja pöörduks loataotlusega rohkem kui ühe pädeva asutuse poole. Kui tegevus, mille jaoks luba taotletakse, kuulub mitme pädeva asutuse reguleerimispiiridesse, võib nõuda mitut loataotlust.

ARTIKKEL 148

Taotlemise tähtajad

Kui pool nõuab loa olemasolu, tagab ta, et tema pädevad asutused lubavad võimaluste piires esitada taotluse igal ajal kogu aasta jooksul. Kui loa taotlemiseks on ette nähtud konkreetne ajavahemik, tagab pool, et pädevad asutused annavad taotluse esitamiseks mõistliku tähtaja.

ARTIKKEL 149

Elektroonilised taotlused ja koopiade aktsepteerimine

Kui pool nõuab loa olemasolu, tagab ta, et tema pädevad asutused teevad järgmist:

- a) näevad võimaluste piires ette, et taotlusi saab täita elektrooniliste vahendite abil, sealhulgas teise poole territooriumil, ning
- b) aktsepteerivad originaaldokumentide asemel dokumentide koopiaid, mis on kinnitatud poole siseriikliku õiguse kohaselt, välja arvatud juhul, kui pädevad asutused nõuavad originaaldokumente selleks, et kaitsta loa andmise menetluse usaldatavust.

ARTIKKEL 150

Taotluste menetlemine

1. Kui pool nõuab loa olemasolu, tagab ta, et tema pädevad asutused teevad järgmist:
 - a) menetlevad taotlusi kogu aasta jooksul. Kui see ei ole võimalik, tuleks asjaomane teave teha eelnevalt võimalikult suures ulatuses avalikuks;

- b) esitavad võimaluste piires taotluse menetlemise hinnangulise ajakava. Kõnealune ajakava peab olema nii mõistlik kui võimalik;
- c) esitavad taotleja palvel põhjendamatu viivitusega teabe taotluse staatuse kohta;
- d) teevad võimaluste piires põhjendamatu viivitusega kindlaks taotluse täielikkuse poole siseriiklike õigusnormide kohaseks menetlemiseks;
- e) kui nad peavad taotlust poole siseriiklike õigusnormide kohaseks menetlemiseks täielikuks,¹ tagavad nad mõistliku aja jooksul pärast taotluse esitamist:
 - i) taotluse menetlemise lõpuleviimise ning
 - ii) taotleja teavitamise taotluse kohta tehtud otsusest võimaluste piires kirjalikult²;

¹ Kui see on mõistlik, siis võrreldes piiratud ressursse võimaliku koormusega ettevõtete jaoks võivad pädevad asutused nõuda, et kogu teave tuleb esitada kindlaksmääratud vormingus, et see oleks „menetlemiseks täielik“.

² Pädevad asutused võivad täita alapunktis ii sätestatud nõude, teavitades taotlejat enne kirjalikult, sealhulgas avaldatud meetme kaudu, et vastuse puudumine pärast teatavat ajavahemikku alates taotluse esitamise kuupäevast tähendab taotluse vastuvõtmist. „kirjalik“ tähendab ka elektroonilist vormingut.

- f) kui nad leiavad, et taotlus ei ole poole siseriiklike õigusnormide kohaseks menetlemiseks täielik, teevad nad mõistliku aja jooksul pärast taotluse esitamist järgmist:
- i) teavitavad taotlejat sellest, et taotlus ei ole täielik;
 - ii) määravad taotleja palvel kindlaks lisateabe, mida on vaja, et taotlus oleks täielik, või annavad muid juhiseid selle kohta, miks taotlust peetakse mittetäielikuks, ning
 - iii) annavad taotlejale võimaluse esitada lisateavet, mida on vaja, et taotlus oleks täielik¹;

kui aga alapunktides i, ii ja iii osutatud meetmeid ei ole võimalik teha ja taotlus lükatakse tagasi, sest see ei ole täielik, tagavad pädevad asutused taotleja teavitamise mõistliku aja jooksul, ning

- g) kui taotlus lükatakse tagasi, teavitavad nad kas omal algatusel või taotleja palvel taotlejat tagasilükkamise põhjustest ja kõnealuse otsuse edasikaebamise tähtajast ning vajaduse korral taotluse uuesti esitamise korrast; taotlejat ei tohi takistada uut taotlust esitamast üksnes põhjusel, et varem on taotlus tagasi lükatud.

¹ Võimaluse andmine ei tähenda, et pädev asutus peab tähtaegu pikendama.

2. Pooled tagavad, et nende pädevad asutused annavad loa niipea, kui asjakohase kontrolli põhjal on kindlaks tehtud, et tootleja vastab loa saamiseks vajalikele tingimustele.
3. Pooled tagavad, et luba jõustub pärast selle andmist põhjendamatu viivitusega, kui kohaldatavatest tingimustest ei tulene teisiti¹.

ARTIKKEL 151

Tasud

1. Iga muu majandustegevuse puhul peale finantsteenuste tagab kumbki pool, et tema pädevate asutuste nõutavad loatasud on mõistlikud ja läbipaistvad ega piira iseenesest asjaomase teenuse osutamist või muu majandustegevusega tegelemist. Võttes arvesse kulusid ja halduskoormust, kutsutakse pooli üles nõustuma loatastu maksmisega elektrooniliste vahendite abil.
2. Finantsteenuste puhul tagab kumbki pool, et tema pädevad asutused esitavad tootlejatele seoses nende nõutavate loatasudega tasugraafiku või teabe selle kohta, kuidas tasude summad kindlaks määratakse, ning et nad ei kasuta tasusid poole kohustuste vältimiseks.

¹ Pädevad asutused ei vastuta viivituste eest, mis on tingitud nende pädevusest väljaspool olevatest põhjustest.

3. Loatasud ei sisalda loodusvarade kasutamise tasusid, enampakkumise, pakkumismenetluse ja muude mittediskrimineerivate kontsessiooni andmise viisidega seotud makseid ega kohustuslikke makseid universaalteenuse osutamise eest.

ARTIKKEL 152

Kvalifikatsiooni hindamine

Kui pool nõuab loataotleja kvalifikatsiooni hindamiseks eksami sooritamist, tagab ta, et tema pädevad asutused kavandavad selliseid eksameid mõistliku sagedusega ja annavad taotlejatele piisavalt aega eksami sooritamise taotlemiseks. Võimaluste piires aktsepteerib kumbki pool selliste eksamite sooritamiseks elektroonilisel kujul esitatud taotlusi ning kaalub elektrooniliste vahendite kasutamist eksamineerimise muudes aspektides.

ARTIKKEL 153

Avaldamine ja kättesaadav teave

1. Kui pool nõuab loa olemasolu, avaldab ta viivitamata teabe, mis on isikutele, kes tegelevad või soovivad tegeleda artikli 146 lõikes 1 osutatud tegevusega, mille jaoks on luba nõutav, vajalik selleks, et järgida loa saamiseks, säilitamiseks, muutmiseks ja pikendamiseks kohaldatavaid nõudeid, formaalsusi, tehnilisi standardeid ja menetlusi. Selline teave peab olemasolu korral sisaldama järgmist:

- a) litsentsimis- ja kvalifikatsiooninõuded ning -menetlused ja formaalsused;
- b) asjaomaste pädevate asutuste kontaktandmed;
- c) loatasud;
- d) kohaldatavad tehnilised standardid;
- e) taotluste kohta tehtud otsuste edasikaebamise või läbivaatamise kord;
- f) litsentside või kvalifikatsioonide tingimuste täitmise järelevalve või tagamise kord;
- g) üldsuse kaasamise võimalused, näiteks kuulamiste või märkuste kaudu, ning
- h) taotluse menetlemise eeldatav ajakava.

Käesoleva jao kohaldamisel tähendab „avaldamine“ avaldamist ametlikus väljaandes või ametlikul veebisaidil. Pooled koondavad elektroonilised väljaanded ühte portaali või tagavad muul viisil, et pädevad asutused teevad need alternatiivsete elektrooniliste vahendite abil lihtsalt kättesaadavaks.

2. Kumbki pool nõuab, et tema pädevad asutused vastavad võimaluste piires kõigile teabenõuetele või abitaotlustele.

ARTIKKEL 154

Tehnilised standardid

Pool julgustab oma pädevaid asutusi võtma tehniliste standardite vastuvõtmisel vastu tehnilisi standardeid, mis on välja töötatud avatud ja läbipaistvate protsesside kaudu, ning julgustab kõiki asutusi, sealhulgas asjaomaseid rahvusvahelisi organisatsioone, mis on määratud tehnilisi standardeid välja töötama, seda tegema avatud ja läbipaistvate protsesside kaudu.

ARTIKKEL 155

Loa andmise tingimused

1. Kumbki pool tagab, et loa andmisega seotud meetmed põhinevad kriteeriumidel, mis takistavad pädevatel asutustel kasutamast oma hindamisvolitusi meelevaldselt, ning võivad muu hulgas hõlmata pädevust ja suutlikkust osutada teenust või tegeleda muu majandustegevusega, sealhulgas teha seda kooskõlas poole regulatiivsete nõuetega, näiteks tervise- ja keskkonnanõuetega. Kahtluste vältimiseks olgu märgitud, et pooled mõistavad, et pädev asutus võib otsuste tegemisel kriteeriume kaaluda.

2. Lõikes 1 osutatud kriteeriumid on:
 - a) selged ja ühemõttelised;
 - b) objektiivsed ja läbipaistvad;
 - c) eelnevalt kindlaks määratud;
 - d) eelnevalt avaldatud;
 - e) erapooletud ning
 - f) lihtsalt kättesaadavad.

3. Kui pool võtab vastu või jätab kehtima lubade andmisega seotud meetme, tagab ta järgmise:
- a) asjaomane pädev asutus menetleb taotlusi ja teeb oma otsuse objektiivselt ja erapooletult ning viisil, mis ei sõltu ühegi sellise isiku lubamatust mõjust, kes tegeleb samuti majandustegevusega, mille jaoks on luba nõutav, ning
 - b) menetlused iseenesest ei takista nõuete täitmist.

ARTIKKEL 156

Piiratud arv litsentse

Kui konkreetseks tegevuseks antavate litsentside arv on olemasolevate loodusvarade või tehnilise võimsuse vähesuse tõttu piiratud, kohaldab pool võimalike kandidaatide suhtes valikumenetlust, mille puhul on tagatud täielik erapooletus, objektiivsus ja läbipaistvus, sealhulgas eelkõige piisav teave menetluse alustamise, läbiviimise ja lõpetamise kohta. Valikumenetluse eeskirjade kehtestamisel võib pool võtta arvesse õiguspäraseid poliitikaeesmärke, sealhulgas tervise, ohutuse, keskkonnakaitse ja kultuuripärandi säilitamisega seotud kaalutlusi.

2. JAGU

ÜLDKOHALDATAVAD SÄTTED

ARTIKKEL 157

Haldusotsuste läbivaatamise kord

Pool säilitab kohtud, vahekohtud või halduskohtud või menetlused, millega võimaldatakse teise poole mõjutatud investori või teenuseosutaja taotluse korral selliste haldusotsuste kiire läbivaatamine, mis mõjutavad asutamist või ettevõtlust, piiriülest teenuskaubandust või teenuse osutamist poole füüsilise isiku viibimise kaudu teise poole territooriumil, ning vajaduse korral asjakohaste õiguskaitsevahendite rakendamine. Käesoleva jao kohaldamisel tähendab „haldusotsus“ õigusliku tagajärjega otsust või meetet, mida konkreetsel juhul kohaldatakse konkreetse isiku, kauba või teenuse suhtes ja mis hõlmab haldusotsuse tegemata jätmist või meetme võtmata jätmist, kuigi poole õigusega on see ette nähtud. Kui sellised menetlused ei ole sõltumatud pädevast asutusest, kellele on usaldatud asjaomase haldusotsuse tegemine, tagab pool, et menetlus võimaldab otsuse objektiivse ja erapooletu läbivaatamise.

ARTIKKEL 158

Kutsekvalifikatsioonid

1. Ükski käesoleva artikli säte ei takista poolt nõudmast, et füüsilised isikud täidaksid sellel territooriumil, kus tegevust teostatakse, vastavas sektoris või vastava tegevuse jaoks kehtestatud kvalifikatsiooninõudeid¹.
2. Kutseorganisatsioonid või ametiasutused, mis on vastaval territooriumil seotud asjaomase sektori või tegevusega, võivad välja töötada ja esitada partnerlusnõukogule ühiseid soovitusi kutsekvalifikatsioonide tunnustamise kohta. Ühiste soovitustele tuleb lisada tõenditel põhinev hinnang järgmise kohta:
 - a) kutsekvalifikatsiooni tunnustamise kavandatud korra majanduslik väärtus ning
 - b) asjaomaste kordade kokkusobivus, mis tähendab, mil määral on kummagi poole kohaldatavad tegevuslubade, litsentsimise, tegevuse ja sertifitseerimise nõuded omavahel kooskõlas.

¹ Suurema selguse huvides olgu märgitud, et käesolevat artiklit ei tõlgendata nii, et see takistab poolte läbirääkimisi ühe või enama lepingu üle kutsekvalifikatsioonide tunnustamise kohta, mille suhtes kehtivad käesolevas artiklis sätestatud tingimustest ja nõuetest erinevad tingimused ja nõuded, ning nende lepingute sõlmimist.

3. Pärast ühise soovitusi saamist vaatab partnerlusnõukogu mõistliku aja jooksul läbi selle kooskõla käesoleva jaotisega. Partnerlusnõukogu võib pärast läbivaatamist välja töötada ja vastu võtta kutsekvalifikatsioonide tunnustamise tingimuste kokkuleppe, mis kehtestatakse käesoleva lepingu lisana tehtava otsusega, mida käsitatakse käesoleva jaotise lahutamatu osana¹.
4. Lõikes 3 osutatud kokkuleppes nähakse ette liidus omandatud kutsekvalifikatsioonide ja Ühendkuningriigis omandatud kutsekvalifikatsioonide tunnustamise tingimused käesoleva rubriigi käesoleva jaotise ja III jaotisega hõlmatud tegevuste korral.
5. Kui töötatakse välja käesoleva artikli lõikes 2 osutatud ühiseid soovitusi ja kui partnerlusnõukogu hindab, kas võtta vastu lõikes 3 osutatud kokkulepe, võetakse arvesse 24. lisas sätestatud suuniseid kutsekvalifikatsioonide tunnustamise kokkulepete kohta.

¹ Suurema selguse huvides olgu märgitud, et kõnealuse kokkuleppe tulemusel ei tunnustata kutsekvalifikatsioone automaatselt, vaid nähakse mõlema poole ühistes huvides ette tingimused, mille kohaselt pädevad asutused kvalifikatsioone tunnustavad.

3. JAGU

KÄTTETOIMETAMISTEENUSED

ARTIKKEL 159

Kohaldamisala ja mõisted

1. Käesolevat jagu kohaldatakse poole meetmete suhtes, mis mõjutavad kättetoimetamisteenuste osutamist, lisaks käesoleva jaotise 1., 2., 3. ja 4. peatükile ning käesoleva peatüki 1. ja 2. jaole.
2. Käesolevas jaos kasutatakse järgmisi mõisteid:
 - a) „kättetoimetamisteenused“ – posti-, kulleri-, kiirkulleri- või kiirpostiteenused, mis hõlmavad järgmist tegevust: postisaadetiste kogumine, sorteerimine, transport ja kättetoimetamine;
 - b) „kiirkulleriteenused“ – postisaadetiste kogumine, sorteerimine, transport ja kättetoimetamine kiiremini ja usaldusväärsemalt ning need võivad hõlmata selliseid lisaväärtuselemente nagu kogumine lähtekohast, adressaadile isiklik kättetoimetamine, saadetise liikumise jälgimine, teel oleva saadetise sihtpunkti ja adressaadi muutmise võimalus või kättesaamiskinnitus;

- c) „kiirpostiteenused“ – rahvusvahelised kiirkulleriteenused, mida osutatakse EMS Cooperative'i kaudu, mis on Ülemaailmse Postiliidu (UPU) määratud postiettevõtjate vabatahtlik ühendus;
- d) „litsents“ – luba, mille olemasolu poole reguleeriv asutus võib teenuseosutajalt nõuda posti- või kulleriteenuste osutamiseks;
- e) „postisaadetis“ – kuni 31,5 kg kaaluv saadetis selle lõplikul kujul, mida veab mis tahes liiki avalik-õiguslik või eraõiguslik kättetoimetamisteenuste osutaja ning mis võib sisaldada kirja, postipakki, ajalehte või kataloogi;
- f) „postimonopol“ – ainuõigus osutada kindlaksmääratud kättetoimetamisteenuseid poole territooriumil või selle allüksuses kõnealuse poole õiguse kohaselt ja
- g) „universaalteenus“ – kindlaksmääratud kvaliteediga kättetoimetamisteenuse püsiv osutamine poole territooriumi või selle allüksuse kõigis punktides kõigile kasutajatele vastuvõetava hinnaga.

ARTIKKEL 160

Universaalteenus

1. Kummalgi poolel on õigus määratleda, millist universaalteenuse osutamise kohustust ta soovib säilitada, ning otsustada selle kohustuse ulatuse ja rakendamise üle. Kõiki universaalteenuse osutamise kohustusi hallatakse läbipaistvalt, mittediskrimineerivalt ja neutraalselt kõigi teenuseosutajate puhul, kelle suhtes kohustus kehtib.
2. Kui pool nõuab, et sissetulevaid kiirpostiteenuseid osutataks universaalteenusena, ei kohtle ta neid teenuseid soodsamalt kui muid rahvusvahelisi kiirkulleriteenuseid.

ARTIKKEL 161

Universaalteenuse rahastamine

Pool ei kehtesta lõive ega muid tasusid universaalteenuse osutamise rahastamise eesmärgil sellise kättetoimetamisteenuse osutamise eest, mis ei ole universaalteenus. Käesolevat artiklit ei kohaldata üldkohaldatavate maksumeetmete või haldustasude suhtes.

ARTIKKEL 162

Turgu moonutavate tavade vältimine

Kumbki pool tagab, et universaalteenuse osutamise kohustusega hõlmatud kättetoimetamisteenuste osutajad või postimonopolid ei kasuta turgu moonutavaid tavasid, nagu:

- a) universaalteenuse osutamise kohustuse hulka kuuluva teenuse osutamisest või postimonopolist saadud tulu kasutamine selleks, et ristsubsideerida kiirkulleriteenuse või sellise kättetoimetamisteenuse osutamist, mis ei kuulu universaalteenuse osutamise kohustuse hulka, või
- b) teenuste puhul, mis kuuluvad universaalteenuse osutamise kohustuse või postimonopoli hulka, tarbijate põhjendamatu eristamine tariifide või muude tingimuste osas.

ARTIKKEL 163

Litsentsid

1. Kui pool nõuab kättetoimetamisteenuste osutamiseks litsentsi olemasolu, teeb ta üldsusele kättesaadavaks järgmise teabe:

- a) kõik litsentsimisnõuded ja ajavahemik, mis tavaliselt on vajalik litsentsitaotluse kohta otsuse tegemiseks, ning

b) litsentside tingimused.

2. Litsentsiga seotud menetlused, kohustused ja nõuded peavad olema läbipaistvad ja mittediskrimineerivad ning põhinema objektiivsetel kriteeriumidel.

3. Kui pädev asutus lükkab litsentsitaotluse tagasi, teatab ta tagasilükkamise põhjused taotlejale kirjalikult. Kumbki pool kehtestab sõltumatu asutuse kaudu toimuva kaebemenetluse taotlejate jaoks, kellele tegevusloa andmisest on keeldutud. Kõnealune asutus võib olla kohus.

ARTIKKEL 164

Reguleeriva asutuse sõltumatus

1. Kumbki pool asutab või säilitab reguleeriva asutuse, mis on kättetoimetamisteenuste osutajast õiguslikult eraldiseisev ja funktsionaalselt sõltumatu. Kui pool omab või kontrollib kättetoimetamisteenuste osutajat, tagab ta reguleeriva funktsiooni tõhusa struktuurilise eraldatuse omandi või kontrolliga seotud tegevusest.

2. Reguleerivad asutused peavad täitma oma ülesandeid läbipaistvalt ja õigel ajal ning neil peavad olema neile määratud ülesannete täitmiseks piisavad rahalised vahendid ja inimressursid. Nende otsused peavad olema kõikide turuosaliste suhtes erapooletud.

4. JAGU

TELEKOMMUNIKATSIOONITEENUSED

ARTIKKEL 165

Kohaldamisala

Käesolevat jagu kohaldatakse poole meetmete suhtes, mis mõjutavad telekommunikatsiooniteenuste osutamist, lisaks käesoleva jaotise 1., 2., 3. ja 4. peatükile ning käesoleva peatüki 1. ja 2. jaole.

ARTIKKEL 166

Mõisted

Käesolevas jaos kasutatakse järgmisi mõisteid:

- a) „seotud vahendid“ – telekommunikatsioonivõrgu või telekommunikatsiooniteenusega seotud teenused, füüsiline taristu ja muud vahendid või elemendid, mis võimaldavad või toetavad teenuste osutamist kõnealuse võrgu või teenuse kaudu või võivad seda teha;

- b) „lõppkasutaja“ – üldkasutatava telekommunikatsiooniteenuse lõplik kasutaja või abonent, sealhulgas teenuseosutaja, välja arvatud üldkasutatavate telekommunikatsiooniteenuste osutaja;
- c) „olulised vahendid“ – üldkasutatava telekommunikatsioonivõrgu või üldkasutatava telekommunikatsiooniteenusega seotud vahendid,
- i) mida pakub ainult üks või valdavalt üks teenuseosutaja või piiratud arv teenuseosutajaid ning
- ii) mille asendamine teenuse osutamiseks ei ole majanduslikult või tehniliselt teostatav;
- d) „vastastikune sidumine“ – selliste üldkasutatavate telekommunikatsioonivõrkude ühendamine, mida kasutavad samad või erinevad telekommunikatsioonivõrkude või telekommunikatsiooniteenuste pakkujad, et võimaldada ühe teenuseosutaja kasutajatel suhelda sama või teise teenuseosutaja kasutajatega või kasutada teise teenuseosutaja osutatavaid teenuseid, olenemata sellest, kas kõnealuseid teenuseid osutatavad asjaomased teenuseosutajad või teine teenuseosutaja, kellel on võrgule juurdepääs;
- e) „rahvusvaheline mobiilside rändlusteenus“ – üldkasutatavate telekommunikatsiooniteenuste osutajate vahelise ärilepingu kohaselt osutatav mobiilside äriteenus, mis võimaldab lõppkasutajal kasutada oma mobiiltelefoni või muud kõne-, andmevahetus- või sõnumivahetusteenuse seadet ajal, mil lõppkasutaja asub väljaspool territooriumi, kus tema üldkasutatav telekommunikatsioonivõrk asub;

- f) „internetiühenduse teenus“ – üldkasutatav telekommunikatsiooniteenus, mis võimaldab juurdepääsu internetile ja selle kaudu ühendust praktiliselt kõigi internetiga ühendatud lõpp-punktidega, olenemata kasutatavast võrgutehnoloogiast ja lõppseadmest;
- g) „püsiliin“ – telekommunikatsiooniteenused või -seadmed, sealhulgas virtuaalsed teenused või seadmed, millega eraldatakse läbilaskevõime kasutajale sihtotstarbeliseks kasutamiseks või kättesaadavaks tegemiseks kahe või enama kindlaksmääratud punkti vahel;
- h) „peamine teenuseosutaja“ – telekommunikatsioonivõrkude või -teenuste pakkuja, kes selle tõttu, et olulised vahendid on tema kontrolli all, või oma turupositsiooni kasutades võib oluliselt mõjutada asjaomasel telekommunikatsioonivõrkude või -teenuste turul osalemise tingimusi hinna ja pakkumise osas;
- i) „võrguelement“ – telekommunikatsiooniteenuse osutamiseks kasutatav vahend või seade, sealhulgas selle vahendi või seadmega pakutavad omadused, funktsioonid ja võimalused;
- j) „numbri liikuvus“ – taotluse esitanud abonentide võimalus säilitada püsivõrgu liini puhul samas kohas sama kategooria üldkasutatavate telekommunikatsiooniteenuste osutaja vahetamise korral oma telefoninumber, ilma et see kahjustaks kvaliteeti, usaldusväärsusust või mugavust;

- k) „üldkasutatav telekommunikatsioonivõrk“ – telekommunikatsioonivõrk, mida kasutatakse üksnes või peamiselt üldkasutatavate telekommunikatsiooniteenuste osutamiseks ja mis toetab teabe edastamist võrgu lõpp-punktide vahel;
- l) „üldkasutatav telekommunikatsiooniteenus“ – üldsusele pakutav telekommunikatsiooniteenus;
- m) „abonent“ – füüsiline või juriidiline isik, kes on sõlminud üldkasutatavate telekommunikatsiooniteenuste osutajaga lepingu selliste teenuste osutamise kohta;
- n) „telekommunikatsioon“ – signaalide edastamine ja vastuvõtmine elektromagnetiliste vahendite abil;
- o) „telekommunikatsioonivõrk“ – ülekandesüsteemid ja vajaduse korral kommutatsiooni- või marsruutimisseadmed ning muud vahendid, sealhulgas mitteaktiivsed võrguelemendid, mis võimaldavad signaalide edastamist ja vastuvõtmist kaabli, raadio-, optiliste või muude elektromagnetiliste vahendite abil;
- p) „telekommunikatsiooni reguleeriv asutus“ – asutus või asutused, millele pool on teinud ülesandeks käesoleva jaoga hõlmatud telekommunikatsioonivõrkude ja telekommunikatsiooniteenuste reguleerimise;

- q) „telekommunikatsiooniteenus“ – teenus, mis seisneb täielikult või peamiselt signaalide, sealhulgas ringhäälingusignaalide edastamises ja vastuvõtmises telekommunikatsioonivõrkude, sealhulgas ringhäälinguks kasutatavate võrkude kaudu, kuid mitte teenus, mis seisneb telekommunikatsioonivõrkude ja telekommunikatsiooniteenuste abil edastatava sisu pakkumises või selle üle toimetusliku kontrolli teostamises;
- r) „universaalteenus“ – kindlaksmääratud kvaliteediga teenuste miinimumkogum, mis tuleb teha kättesaadavaks kõigile kasutajatele või kasutajate rühmale poole territooriumil või selle allüksuses, olenemata nende geograafilisest asukohast, ja taskukohase hinnaga, ning
- s) „kasutaja“ – füüsiline või juriidiline isik, kes kasutab üldkasutatavat telekommunikatsiooniteenust.

ARTIKKEL 167

Telekommunikatsiooni reguleeriv asutus

1. Kumbki pool asutab või säilitab telekommunikatsiooni reguleeriva asutuse,
 - a) mis on õiguslikult eraldiseisev ja funktsionaalselt sõltumatu igast telekommunikatsioonivõrkude, telekommunikatsiooniteenuste või telekommunikatsiooniseadmete pakkujast;
 - b) mis kasutab menetlusi ja teeb otsuseid, mis on kõikide turuosaliste suhtes erapooletud;

- c) mis tegutseb sõltumatult ning mis artiklites 169, 170, 171, 173 ja 174 sätestatud kohustuste täitmise tagamiseks talle seadusega antud ülesannete täitmisel ei küsi ega võta vastu juhiseid üheltki muult asutuselt;
- d) millel on reguleerimisvolitused ning piisavad rahalised vahendid ja inimressursid käesoleva artikli punktis c nimetatud ülesannete täitmiseks;
- e) millel on volitused tagada, et telekommunikatsioonivõrkude või telekommunikatsiooniteenuste pakkujad esitavad talle nõudmise korral viivitamata kogu teabe,¹ sealhulgas finantsteabe, mis on vajalik käesoleva artikli punktis c nimetatud ülesannete täitmiseks, ning
- f) mis kasutab oma volitusi läbipaistvalt ja õigeaegselt.

2. Kumbki pool tagab, et telekommunikatsiooni reguleerivale asutusele antud ülesanded avalikustatakse kergesti juurdepääsetaval ja selgel kujul, eelkõige juhul, kui need ülesanded on määratud mitmele asutusele.

3. Pool, kes säilitab telekommunikatsioonivõrkude või telekommunikatsiooniteenuste pakkuja suhtes omandiõiguse või kontrolli nende üle, tagab reguleeriva funktsiooni tõhusa struktuurilise eraldatuse omandi või kontrolliga seotud tegevusest.

¹ Nõutud teavet käsitletakse kooskõlas konfidentsiaalsusnõuetega.

4. Kumbki pool tagab, et telekommunikatsioonivõrkude või telekommunikatsiooniteenuste kasutajal või pakkujal, keda telekommunikatsiooni reguleeriva asutuse otsus mõjutab, on õigus esitada kaebus reguleerivast asutusest ja muudest mõjutatud isikutest sõltumatule kaebusi käsitlevale asutusele. Kuni kaebuse lahendamiseni jääb otsus kehtima, välja arvatud juhul, kui poole õiguse kohaselt kohaldatakse ajutisi meetmeid.

ARTIKKEL 168

Telekommunikatsioonivõrkude või -teenuste pakkumise luba

1. Kumbki pool lubab pakkuda telekommunikatsioonivõrke või telekommunikatsiooniteenuseid ilma eelneva ametliku loata.
2. Kumbki pool teeb üldsusele kättesaadavaks kõik kriteeriumid, kohaldatavad menetlused ja tingimused, mille alusel on teenuseosutajatel lubatud pakkuda telekommunikatsioonivõrke või telekommunikatsiooniteenuseid.
3. Kõik loa andmise kriteeriumid ja kohaldatavad menetlused peavad olema võimalikult lihtsad, objektiivsed, läbipaistvad, mittediskrimineerivad ja proportsionaalsed. Kõik loale kehtestatud või sellega seotud kohustused ja tingimused peavad olema mittediskrimineerivad, läbipaistvad, proportsionaalsed ja peavad olema seotud pakutavate teenuste või võrkudega.

4. Kumbki pool tagab, et loa taotlejale esitatakse loa andmisest keeldumise või loa kehtetuks tunnistamise või pakkujaspetsiifiliste tingimuste kehtestamise põhjused kirjalikult. Sellisel juhul on taotlejal õigus esitada kaebus kaebusi käsitlevale asutusele.

5. Pakkujatelt nõutavad haldustasud peavad olema objektiivsed, läbipaistvad, mittediskrimineerivad ja proportsionaalsed halduskuludega, mida põhjendatult kantakse käesolevas jaos sätestatud kohustuste haldamisel, kontrollimisel ja täitmise tagamisel¹.

ARTIKKEL 169

Vastastikune sidumine

Kumbki pool tagab, et üldkasutatavate telekommunikatsioonivõrkude või üldkasutatavate telekommunikatsiooniteenuste pakkujal on õigus ja teise üldkasutatavate telekommunikatsioonivõrkude või üldkasutatavate telekommunikatsiooniteenuste pakkuja taotlusel ka kohustus pidada läbirääkimisi vastastikuse sidumise üle üldkasutatavate telekommunikatsioonivõrkude või üldkasutatavate telekommunikatsiooniteenuste pakkumise eesmärgil.

¹ Haldustasud ei sisalda makseid nappide ressursside kasutamise õiguste eest ega kohustuslikku panust universaalteenuse osutamise rahastamiseks.

ARTIKKEL 170

Juurdepääs ja kasutamine

1. Kumbki pool tagab, et teise poole hõlmatud ettevõttele või teenuseosutajale võimaldatakse juurdepääs üldkasutatavatele telekommunikatsioonivõrkudele või üldkasutatavatele telekommunikatsiooniteenustele ning nende kasutamine mõistlikel ja mittediskrimineerivate¹ tingimustel. Seda kohustust kohaldatakse muu hulgas lõigete 2–5 suhtes.

2. Kumbki pool tagab, et teise poole hõlmatud ettevõttele või teenuseosutajale on juurdepääs igale tema territooriumil või piiriüleselt pakutavale üldkasutatavale telekommunikatsioonivõrgule või üldkasutatavale telekommunikatsiooniteenusele, sealhulgas püsiliinidele, ning võimalus neid võrke ja teenuseid kasutada, ning kui lõikest 5 ei tulene teisiti, on sellistel ettevõttele ja teenuseosutajale lubatud sel eesmärgil:

- a) osta või rentida ja ühendada lõpp- või muud seadmeid, mis ühendatakse võrguga ja mis on vajalikud nende tegevuseks;
- b) ühendada renditud või nende omandis olevad püsiliinid üldkasutatavate telekommunikatsioonivõrkudega või muu hõlmatud ettevõtte või teenuseosutaja renditud või omandis olevate püsiliinidega ning
- c) kasutada oma tegevuses enda valitud tegevusprotokolle, välja arvatud juhul, kui telekommunikatsiooniteenuste üldise kättesaadavuse tagamiseks on vajalikud muud protokollid.

¹ Käesoleva artikli kohaldamisel tähendab „mittediskrimineeriv“ enamsoodustusrežiimi ja võrdset kohtlemist, nagu on määratletud artiklites 129, 130, 136 ja 137, samuti tingimusi, mis ei ole vähem soodsad kui need, mida sarnases olukorras võimaldatakse teistele sarnaste üldkasutatavate telekommunikatsioonivõrkude või -teenuste kasutajatele.

3. Kumbki pool tagab, et teise poole hõlmatud ettevõtted või teenuseosutajad võivad kasutada üldkasutatavaid telekommunikatsioonivõrke ja üldkasutatavaid telekommunikatsiooniteenuseid teabe edastamiseks tema territooriumil või piiriülevalt, sealhulgas ettevõttesiseks sideks, samuti juurdepääsuks kummagi poole territooriumil andmebaasides sisalduvale või muul masinloetaval kujul salvestatud teabele.

4. Olenemata lõikest 3 võib pool võtta kommunikatsiooni turvalisuse ja konfidentsiaalsuse tagamiseks vajalikke meetmeid, tingimusel et selliseid meetmeid ei kohaldata viisil, mis kujutaks endast kas teenuskaubanduse varjatud piiramist või vahendit meelevaldseks või põhjendamatuks diskrimineerimiseks või käesolevast jaotisest tulenevate eeliste tühistamiseks või vähendamiseks.

5. Kumbki pool tagab, et üldkasutatavatele telekommunikatsioonivõrkudele või -teenustele juurdepääsule ja nende kasutamisele ei kehtestata muid tingimusi kui need, mis on vajalikud selleks, et:

- a) tagada üldkasutatavate telekommunikatsioonivõrkude või üldkasutatavate telekommunikatsiooniteenuste pakkujate avalike teenuste osutamise kohustused, eelkõige nende suutlikkus teha oma teenused üldsusele kättesaadavaks, või
- b) kaitsta üldkasutatavate telekommunikatsioonivõrkude või -teenuste tehnilist terviklikkust.

ARTIKKEL 171

Telekommunikatsioonialaste vaidluste lahendamine

1. Kumbki pool tagab, et telekommunikatsioonivõrkude või telekommunikatsiooniteenuste pakkujate vaheliste vaidluste korral, mis on seotud käesolevast jaost tulenevate õiguste ja kohustustega, teeb telekommunikatsiooni reguleeriv asutus vaidlusosalise taotlusel vaidluse lahendamiseks siduva otsuse mõistliku aja jooksul.
2. Telekommunikatsiooni reguleeriva asutuse otsus tehakse üldsusele kättesaadavaks, võttes arvesse ärisaladuste kaitsmise nõudeid. Asjaomastele isikutele esitatakse kõik põhjendused, millel otsus põhineb, ning neil on artikli 167 lõikes 4 osutatud õigus esitada kaebus.
3. Lõigetes 1 ja 2 osutatud kord ei takista kumbagi asjaomast poolt andmast asja kohtusse.

ARTIKKEL 172

Peamiste teenuseosutajate suhtes kohaldatavad konkurentsiga tagamise meetmed

Kumbki pool kehtestab või jätab kehtima asjakohased meetmed, et takistada telekommunikatsioonivõrkude või telekommunikatsiooniteenuste pakkujatel, kes üksi või koos on peamised teenuseosutajad, konkurentsivastase tegevuse alustamist või jätkamist.

Konkurentsivastane tegevus on eelkõige:

- a) konkurentsivastase ristsubsideerimise kasutamine;
- b) konkurentidelt saadud teabe kasutamine konkurentsivastasel viisil ning
- c) sellise olulisi vahendeid käsitleva tehnilise teabe ja asjakohase äriteabe varjamine teiste teenuseosutajate eest, mis on neile teenuste osutamiseks vajalik.

ARTIKKEL 173

Peamiste teenuseosutajatega vastastikune sidumine

1. Kumbki pool tagab, et peamised teenuseosutajad, kes pakuvad üldkasutatavaid telekommunikatsioonivõrke või üldkasutatavaid telekommunikatsiooniteenuseid, võimaldavad vastastikust sidumist võrgu igas punktis, kus see on tehniliselt teostatav. Selline vastastikune sidumine toimub:
 - a) mittediskrimineerivatel tingimustel (sealhulgas seoses tariifide, tehniliste standardite, spetsifikatsioonide, kvaliteedi ja hooldusega) ja kvaliteediga, mis ei ole halvem kui see, mida pakutakse peamise teenuseosutaja enda samasuguste teenuste puhul või tema tütarettevõtjate või muude sidusettevõtjate samasuguste teenuste puhul;
 - b) õigeaegselt ning läbipaistvatel, majanduslikku teostatavust silmas pidades mõistlikel ja piisavalt eristatud tingimustel (sealhulgas seoses tariifide, tehniliste standardite, spetsifikatsioonide, kvaliteedi ja hooldusega), et teenuseosutaja ei peaks maksma võrguelementide või vahendite eest, mida ta osutatava teenuse jaoks ei vaja, ning
 - c) taotluse korral lisaks enamikule kasutajatest pakutavatele võrgu lõpp-punktidele ka muudes punktides tasu eest, mis kajastab vajalike lisarajatiste ehitamise kulusid.
2. Peamise teenuseosutajaga vastastikuse sidumise suhtes kohaldatav kord tehakse üldsusele kättesaadavaks.

3. Peamised teenuseosutajad teevad vastavalt vajadusele üldsusele kättesaadavaks kas oma vastastikuse sidumise lepingud või vastastikuse sidumise standardpakkumised.

ARTIKKEL 174

Juurdepääs peamiste teenuseosutajate olulistele vahenditele

Kumbki pool tagab, et tema territooriumil asuvad peamised teenuseosutajad teevad üldkasutatavate telekommunikatsiooniteenuste osutamiseks oma olulised vahendid mõistlike, läbipaistvatel ja mittediskrimineerivatel tingimustel kättesaadavaks telekommunikatsioonivõrkude või telekommunikatsiooniteenuste pakkujatele, välja arvatud juhul, kui telekommunikatsiooni reguleeriva asutuse kogutud faktide ja tema korraldatud turu hindamise põhjal ei ole see tõhusa konkurentsi saavutamiseks vajalik. Peamise teenuseosutaja oluliste vahendite hulka võivad kuuluda võrguelemendid, püsiliiniteenused ja nendega seotud vahendid.

ARTIKKEL 175

Pääratud ressursid

1. Kumbki pool tagab, et piiratud ressursside, sealhulgas raadiospekter, numbrid ning trasside rajamine, kasutamise õiguste jaotamine toimub avatult, objektiivselt, õigeaegselt, läbipaistvalt, diskrimineerimata ja proportsionaalselt ning üldise huvi eesmärke arvestades. Menetlused ning kasutamise õigustega seotud tingimused ja kohustused peavad põhinema objektiivsetel, läbipaistvatel, mittediskrimineerivatel ja proportsionaalsetel kriteeriumidel.
2. Teave eraldatud sagedusalade praeguse kasutuse kohta avalikustatakse, kuid valitsuse erikasutuseks eraldatud raadiospektri üksikasjalik kirjeldamine ei ole kohustuslik.
3. Pooled võivad kohaldada sageduste eraldamisel kommertseesmärkidel kasutamiseks turupõhist lähenemisviisi, nagu pakkumismenetlused.
4. Pooled mõistavad, et poole meetmed sageduste jaotamiseks ja eraldamiseks ning haldamiseks ei ole iseenesest vastuolus artiklitega 128 ja 135. Kumbki pool jätab endale õiguse kehtestada ja kohaldada spektri ja sageduste haldamise meetmeid, mis võivad piirata telekommunikatsiooniteenuste osutajate arvu, tingimusel et seda tehakse kooskõlas käesoleva lepinguga. See hõlmab võimalust võtta sagedusala eraldamisel arvesse praeguseid ja tulevasi vajadusi ja spektri kättesaadavust.

ARTIKKEL 176

Universaalteenus

1. Kummalgi poolel on õigus kindlaks määrata, milliseid universaalteenuse osutamise kohustusi ta soovib säilitada, ning otsustada nende kohustuste ulatuse ja rakendamise üle.
2. Kumbki pool haldab universaalteenuse osutamise kohustusi proportsionaalsel, läbipaistval, objektiivsel ja mittediskrimineerival viisil, mis on konkurentsi suhtes neutraalne ega ole koormavam kui poole kindlaks määratud universaalteenuse liigi jaoks vajalik.
3. Kumbki pool tagab, et universaalteenuse osutajate määramise menetlused on avatud kõigile üldkasutatavate telekommunikatsioonivõrkude või üldkasutatavate telekommunikatsiooniteenuste osutajatele. Teenuseosutaja valitakse tõhusal, läbipaistval ja mittediskrimineerival viisil.
4. Kui pool otsustab universaalteenuse osutajatele hüvitist maksta, tagab ta, et hüvitis ei ületa universaalteenuse osutamise kohustusest tulenevat netokulu.

ARTIKKEL 177

Numbri liikuvus

Kumbki pool tagab, et üldkasutatavate telekommunikatsiooniteenuste osutajad tagavad mõistlikel tingimustel numbri liikuvuse.

ARTIKKEL 178

Avatud internetiühendus

1. Kumbki pool tagab, et tema õigusnormide kohaselt võimaldavad internetiühenduse teenuste osutajad nende teenuste kasutajatel:
 - a) pääseda juurde teabele ja sisule ning seda levitada, samuti kasutada ja pakkuda rakendusi ja teenuseid omal valikul, mille eelduseks on mittediskrimineeriv, mõistlik, läbipaistev ja proportsionaalne võrguhaldus, ning
 - b) kasutada enda valitud seadmeid, tingimusel et sellised seadmed ei kahjusta muude seadmete, võrgu või võrgu kaudu pakutavate teenuste turvalisust.
2. Suurema selguse huvides olgu märgitud, et ükski käesoleva artikli säte ei takista poolel võtta vastu meetmeid, mille eesmärk on kaitsta veebikasutajate avalikku julgeolekut.

ARTIKKEL 179

Teabe konfidentsiaalsus

1. Kumbki pool tagab, et teenuseosutajad, kes saavad teiselt teenuseosutajalt teavet artiklite 169, 170, 173 ja 174 kohaste läbirääkimiste käigus, kasutavad kõnealust teavet üksnes sel eesmärgil, milleks see esitati, ning peavad alati kinni edastatud või salvestatud teabe konfidentsiaalsuse nõudest.
2. Kumbki pool tagab üldkasutatavate telekommunikatsioonivõrkude või üldkasutatavate telekommunikatsiooniteenuste kasutamise käigus edastatud teabe ja asjaomaste liiklusandmete konfidentsiaalsuse, tingimusel et selleks kohaldatavad meetmed ei kujuta endast meevaldse või põhjendamatu diskrimineerimise vahendit ega teenuskaubanduse varjatud piiramist.

ARTIKKEL 180

Välisaktsiaosalus

Seoses telekommunikatsioonivõrkude või telekommunikatsiooniteenuste pakkumisega ettevõtte asutamise kaudu ja olenemata artiklist 133, ei kehtesta pool ühissetevõtte nõudeid ega piira väliskapitali osalust välisaktsiaosaluse maksimaalse lubatud protsendimääraga või üksiku välisinvesteeringu või kõigi välisinvesteeringute maksimaalse lubatud kogusummaga.

ARTIKKEL 181

Rahvusvaheline mobiilside rändlusteenus¹

1. Pooled püüavad teha koostööd rahvusvaheliste mobiilsideteenuste läbipaistvate ja mõistlike rändlustasude saavutamiseks viisil, mis võib aidata edendada pooltevahelise kaubanduse kasvu ja suurendada tarbijate heaolu.
2. Pooled võivad rahvusvaheliste mobiilside rändlustasude ja rändlusteenuste tehnoloogiliste alternatiivide läbipaistvuse ja konkurentsivõime suurendamiseks võtta näiteks järgmisi meetmeid:
 - a) tagada, et teave jaehindade kohta on lõppkasutajatele kergesti kättesaadav, ning
 - b) vähendada takistusi rändlusteenuste tehnoloogiliste alternatiivide kasutamisel, mille puhul ühe poole lõppkasutajad saavad teise poole territooriumil viibides juurdepääsu telekommunikatsiooniteenustele oma valitud seadet kasutades.
3. Kumbki pool julgustab oma territooriumil asuvaid üldkasutatavate telekommunikatsiooniteenuste osutajaid avalikustama rahvusvaheliste mobiilside rändlusteenuste kõne-, andmevahetus- või sõnumivahetusele kehtivaid jaehindu, mida nad pakuvad oma lõppkasutajatele siis, kui need viibivad teise poole territooriumil.

¹ Käesolevat artiklit ei kohaldata Euroopa Liidu siseste rändlusteenuste suhtes, mis kujutavad endast üldkasutatavate telekommunikatsiooniteenuste osutajate vahelise ärirepingu kohaselt osutatavaid mobiilside äriteenuseid, mis võimaldavad lõppkasutajal kasutada oma mobiiltelefoni või muud kõne-, andmevahetus- või sõnumivahetusteenuse seadet mõnes muus liikmesriigis kui see, kus tema üldkasutatav telekommunikatsioonivõrk asub.

4. Ükski käesoleva artikli säte ei kohusta poolt reguleerima rahvusvaheliste mobiilside rändlusteenuste tasusid ega tingimusi.

5. JAGU

FINANTSTEENUSED

ARTIKKEL 182

Kohaldamisala

1. Käesolevat jagu kohaldatakse poole meetmete suhtes, mis mõjutavad finantsteenuste osutamist, lisaks käesoleva jaotise 1., 2., 3. ja 4. peatükile ning käesoleva peatüki 1. ja 2. jaole.
2. Käesoleva jao kohaldamisel tähendab artikli 124 punktis f osutatud „tegevused, mida teostatakse valitsuse ülesannete täitmisel“ järgmist¹:
 - a) keskpanga, rahandusasutuse või mõne muu avalik-õigusliku üksuse tegevus raha- või vahetuskursipoliitika elluviimisel;

¹ Suurema selguse huvides olgu märgitud, et seda muudatust kohaldatakse artikli 124 punktis o osutatud „teenuste, mida osutatakse valitsuse ülesannete täitmisel“ suhtes niivõrd, kui võrd seda kohaldatakse artikli 124 punktis f osutatud „tegevuste, mida teostatakse valitsuse ülesannete täitmisel“ suhtes.

- b) tegevus, mis moodustab osa riiklikust sotsiaalkindlustus- või pensionisüsteemist, ning
 - c) avalik-õigusliku üksuse muu tegevus poole või tema avalik-õiguslike üksuste nimel või tagatisel või nende rahalisi vahendeid kasutades.
3. Artikli 124 punkti f kohaldamisel käesoleva jao suhtes loetakse, et kui pool lubab oma finantsteenuste osutajatel tegeleda käesoleva artikli lõike 2 punktis b või c osutatud tegevusega, konkureerides avalik-õigusliku üksuse või finantsteenuste osutajaga, ei hõlma tegevused, mida teostatakse valitsuse ülesannete täitmisel, neid tegevusi.
4. Artikli 124 punkti a ei kohaldata käesoleva jaoga hõlmatud teenuste suhtes.

ARTIKKEL 183

Mõisted

Käesolevas jaotises kasutatakse järgmisi mõisteid:

- a) „finantsteenuse“ – igasugune finantsilist laadi teenus, mida pakub poole finantsteenuste osutaja ja mis hõlmab järgmist tegevust:
 - i) kindlustus ja kindlustusega seotud teenused:
 - A) otsekindlustus (sealhulgas kaaskindlustus):
 - aa) elukindlustus;
 - bb) kahjukindlustus;
 - B) edasikindlustus ja retrotsessioon;
 - C) kindlustuse vahendamine, nagu tegevus kindlustusmaakleri või -agendina, ning
 - D) kindlustuse lisateenused, nagu nõustamine, kindlustusmatemaatika, riskihindamine ja kahjukäsitlus;

- ii) panga- ja muud finantsteenused (välja arvatud kindlustus):
- A) hoiuste ja muude tagasimakstavate rahaliste vahendite vastuvõtmine avalikkuselt;
 - B) iga liiki laenud, sealhulgas tarbijakrediit, hüpoteeklaen, faktooring ja äritehingute finantseerimine;
 - C) kapitalirent;
 - D) kõik makse- ja rahaedastusteenused, sealhulgas krediit-, makse- ja deebetkaardid, reisisšekid ja pangavekslid;
 - E) tagatis- ja garantiitehingud;
 - F) kauplemine oma või klientide arvel kas börsil, börsivälisel turul või mõnel muul viisil järgmisega:
 - aa) rahaturu instrumentidega (sealhulgas tšekid, arved, hoiusertifikaadid);
 - bb) välisvaluutaga;
 - cc) tuletisväärtpaberitega, sealhulgas, kuid mitte ainult, futuuride ja optioonidega;

- dd) valuutakursi ja intressimäära instrumentidega, sealhulgas selliste finantsinstrumentidega nagu vahetuslepingud ja intressiforvardid;
- ee) vabalt võõrandatavate väärtpaberitega ning
- ff) muude vabalt kaubeldavate maksevahendite ja finantsvaradega, sealhulgas väärismetallikangidega;
- G) osalemine iga liiki väärtpaberite emissioonides, sealhulgas väärtpaberite emissiooni garanteerimine ja väärtpaberite agendina paigutamine (kas riiklikus või erasektoris) ja nende tegevustega seotud teenuste osutamine;
- H) rahamaakleri tegevus;
- I) varahaldus, sealhulgas sularaha- või portfellihooldus, kõik ühisinvesteeringute haldamise vormid, pensionifondide valitsemine, hooldus-, hoiustamis- ja usaldusteenused;
- J) finantsvarade, sealhulgas väärtpaberite, tuletisväärtpaberite ja teiste vabalt kaubeldavate maksevahenditega seotud arveldus- ja kliiringteenused;
- K) finantsteabe vahendamine ja edastamine ning finantsandmete töötlemine ja asjakohase tarkvara pakkumine ning

- L) nõustamis-, vahendus- ja muud finantsabiteenused, mis on seotud punktides A–K loetletud tegevustega, sealhulgas krediidiinfo ja -analüüs, investeeringute ja väärtpaperiportfellidega seotud uuringud ja nõustamine, samuti nõustamine seoses äriühingute omandamise ja restruktureerimise ning strateegiaga;
- b) „finantsteenuse osutaja“ – poole füüsiline või juriidiline isik, kes kavatseb osutada või osutab finantsteenuseid, välja arvatud avalik-õiguslik üksus;
- c) „uus finantsteenuse“ – finantsilist laadi teenus, sealhulgas olemasolevate ja uute toodetega või toote kättetoimetamisviisiga seotud teenused, mida ükski finantsteenuste osutaja poole territooriumil ei osuta, kuid mida osutatakse teise poole territooriumil;
- d) „avalik-õiguslik üksus“ –
- i) poole valitsus, keskpang või rahandusasutus või poole omanduses või kontrolli all olev üksus, mille peamine ülesanne on täita valitsuse või valitsustegevusega seotud funktsioone, välja arvatud peamiselt äriistel tingimustel finantsteenuseid osutavad üksused, või
- ii) eraõiguslik üksus, mis täidab funktsioone, mida tavaliselt täidab keskpang või rahandusasutus: siis, kui ta neid funktsioone täidab;

- e) „iseregulatsiooni organ“ – valitsusväline organ, sealhulgas väärtpaberi- või futuuribörs või -turg, arveldusasutus või muu organisatsioon või ühendus, millel on endal või keskvalitsuse, piirkondliku või omavalitsuse või ametiasutuse statuudiga reguleerimis- või järelevalvevolitused finantsteenuste osutajate üle, kui see on asjakohane.

ARTIKKEL 184

Usaldatavusnõuetega seotud erand

1. Ükski käesoleva lepingu säte ei keela poolel võtta vastu või jätta kehtima meetmeid usaldatavusnõuetega seotud põhjustel,¹ nagu:
 - a) investorite, hoiustajate, kindlustusvõtjate või selliste isikute kaitse, kelle suhtes finantsteenuse osutajal on usaldussuhtest tulenev kohustus, või
 - b) poole finantssüsteemi terviklikkuse ja stabiilsuse tagamine.
2. Kui sellised meetmed ei ole kooskõlas käesoleva lepingu sätetega, ei kasutata neid poole käesolevast lepingust tulenevate kohustuste vältimiseks.

¹ Suurema selguse huvides olgu märgitud, et see ei keela poolel usaldatavusnõuetega seotud põhjustel võtta vastu või jätta kehtima meetmeid oma territooriumil asuvate teise poole filiaalide suhtes.

ARTIKKEL 185

Teabe konfidentsiaalsus

Ilma et see piiraks kolmanda osa kohaldamist, ei tõlgendata ühtki käesoleva lepingu sätet nii, nagu kohustaks see poolt avaldama üksiktarbijate äriasjade ja kontodega seotud teavet või konfidentsiaalset või ärisaladusena käsitletavat teavet, mis on avalik-õiguslike üksuste valduses.

ARTIKKEL 186

Rahvusvahelised standardid

Pooled teevad kõik endast oleneva tagamaks, et nende territooriumil rakendatakse ja kohaldatakse finantsteenuste sektori reguleerimise ja järelevalve, rahapesu ja terrorismi rahastamise vastase võitluse ning maksudest kõrvalehoidumise ja maksustamise vältimise vastase võitluse rahvusvaheliselt kokkulepitud standardeid. Sellised rahvusvaheliselt kokkulepitud standardid on muu hulgas standardid, mille on vastu võtnud G20, finantsstabiilsuse nõukogu, Baseli pangajärelevalve komitee, eelkõige selle „Tõhusa pangandusjärelevalve üldpõhimõtted“, Rahvusvaheline Kindlustusjärelevalve Assotsiatsioon, eelkõige selle „Kindlustusjärelevalve üldpõhimõtted“, Rahvusvaheline Väärtpaberijärelevalve Organisatsioon, eelkõige selle „Väärtpaberite reguleerimise eesmärgid ja põhimõtted“, rahapesuvastase töökond ning Majanduskoostöö ja Arengu Organisatsiooni maksualase läbipaistvuse ja teabevahetuse ülemaailmne foorum.

ARTIKKEL 187

Uued finantsteenused lepinguosalise territooriumil

1. Kumbki pool lubab tema territooriumil asutatud teise poole finantsteenuste osutajal osutada iga uut finantsteenust, mida ta oma õigusnormide kohaselt lubaks samasuguses olukorras osutada oma finantsteenuste osutajatel, tingimusel et uue finantsteenuse kasutuselevõtmine ei nõua uue seaduse vastuvõtmist või kehtiva seaduse muutmist. Seda ei kohaldata poole territooriumil asuvate teise poole filiaalide suhtes.
2. Pool võib määrata kindlaks institutsioonilise ja õigusliku vormi, mille kaudu võib teenust osutada, ning nõuda teenuse osutamiseks loa olemasolu. Sellise loa olemasolu nõudmise korral tehakse otsus mõistliku aja jooksul ja loa andmisest võib keelduda üksnes usaldatavusnõuetega seotud kaalutlustel.

ARTIKKEL 188

Iseregulatsiooni organid

Kui pool nõuab teise poole finantsteenuste osutajatelt oma territooriumil finantsteenuste osutamiseks liikmesust, osalust või juurdepääsu omamist iseregulatsiooni organis, tagab pool, et kõnealune iseregulatsiooni organ järgib artiklitest 129, 130 ning 137 ja 138 tulenevaid kohustusi.

ARTIKKEL 189

Kliiring- ja maksesüsteemid

Võrdse kohtlemise aluseks olevate tingimuste kohaselt tagab pool tema territooriumil asutatud teise poole finantsteenuste osutajatele juurdepääsu avalik-õiguslike üksuste makse- ja kliiringsüsteemidele ning tavalises äritegevuses kättesaadavatele ametlikele rahastamis- ja refinantseerimisallikatele. Käesoleva artikliga ei anta juurdepääsu poole viimase instantsi laenajatele.

6. JAGU

RAHVUSVAHELISED MEREVEOTEENUSED

ARTIKKEL 190

Kohaldamisala ja mõisted

1. Käesolevat jagu kohaldatakse poole meetmete suhtes, mis mõjutavad rahvusvaheliste mereveoteenuste osutamist, lisaks 1., 2., 3. ja 4. peatükile ning käesoleva peatüki 1. jaole.

2. Käesolevas jaos ning käesoleva jaotise 1., 2., 3. ja 4. peatükis kasutatakse järgmisi mõisteid:
- a) „rahvusvahelised mereveeteenused“ – reisijate- või kaubavedu merelaevadega ühe poole sadama ja teise poole või kolmanda riigi sadama vahel või eri liikmesriikide sadamate vahel, sealhulgas otselepingute sõlmimine muude veeteenuste osutajatega, eesmärgiga tagada uksest ukseni või mitmeliigiline transport üheainsa veodokumendi alusel, kuid see ei hõlma õigust osutada selliseid muid veeteenuseid;
 - b) „uksest ukseni või mitmeliigiline transport“ – veose transport, mille korral kasutatakse rohkem kui üht veoliiki, mille hulka kuulub rahvusvaheline merevedu, ning mis toimub üheainsa veodokumendi alusel;
 - c) „rahvusvaheline veos“ – veos, mida transporditakse ühe poole sadama ja teise poole või kolmanda riigi sadama vahel või liidu eri liikmesriikide sadamate vahel;
 - d) „meretranspordi abiteenused“ – mereveoste käitlemise teenused, tollivormistusteenused, konteinerjaama- ja depooteenused, laevade agenteerimisteenused, mereveoste ekspedeerimisteenused ning hoistamis- ja ladustamisteenused;

- e) „mereveoste käitlemise teenused“ – stividoriettevõtete, sealhulgas terminalioperaatorite tegevus, välja arvatud otsene kaitõõtjate tegevus, kui töötajate töö on korraldatud stividoriettevõtetest või terminalioperaatoritest sõltumatult; need hõlmavad järgmiste tegevuste korraldamist ja järelevalvet:
- i) laevade lastimine ja lossimine;
 - ii) veose kinnitamine ja kinnitustest lahtivõtmine ning
 - iii) veose vastuvõtt või väljastamine ja hoiustamine enne lastimist või pärast lossimist;
- f) „tollivormistusteenused“ – tegevus, mis seisneb kaubasaadetiste impordi, ekspordi või transiidiga seotud tolliformaalsuste täitmises teise isiku nimel, olenemata sellest, kas need teenused on teenuseosutaja põhitegevus või täiendavad tema põhitegevust;
- g) „konteinerjaama- ja depooteenused“ – tegevus, mis seisneb konteinerite ladustamises, täitmises, demonteerimises või parandamises ning konteinerite lastimiseks kättesaadavaks tegemises sadamaaladel või sisemaal;

- h) „laevade agenteerimisteenused“ – tegevus, mis seisneb asjaomases geograafilises piirkonnas ühe või enama laevaliini või laevandusettevõtja äriühvide esindamises agendina järgmistel eesmärkidel:
- i) meretranspordi ja sellega seotud teenuste turustamine ja müük pakkumise tegemisest arve esitamiseni, meretranspordi veokirjade väljastamine liinide või äriühingute nimel, vajalike abiteenuste ost ja edasimüük, dokumentide koostamine ja äriteabe andmine ning
 - ii) liinide või äriühingute nimel tegutsemine, korraldades vajaduse korral laevade sadamaskäike või veoste vastuvõtmist;
- i) „fiiderteenused“ – ilma et see piiraks sellise tegevuse ulatust, mida asjaomaste siseriiklike õigusaktide kohaselt võib pidada kabotaažiks, rahvusvaheliste veoste, sealhulgas konteinerveoste, tükikaubaveoste ning kuivpuistlasti ja vedellasti eel- ja edasivedu meritsi poole territooriumil asuvate sadamate vahel, tingimusel et selline rahvusvaheline veos on teel, see tähendab suundub sihtkohta või saabub lastimissadamast, mis asub väljaspool kõnealuse poole territooriumi;
- j) „meretranspordi ekspedeerimisteenused“ – tegevus, mis seisneb kaubasaatjate nimel veotoimingute korraldamises ja järelevalves, tellides veoteenuseid ja nendega seotud teenuseid, koostades dokumentatsiooni ja andes äriteavet;

- k) „sadamateenused“ – teenused, mida sadamavaldaja, tema alltöövõtjad või muud teenuseosutajad osutavad meresadama piirkonnas või sellisesse piirkonda viival veeteel, et toetada kauba või reisijate vedu, ja
- l) „hoiustamis- ja ladustamisteenused“ – külmutatud või jahutatud kaupade ladustamine, vedelike või gaaside ladustamine ning muud hoiustamis- või ladustamisteenused.

ARTIKKEL 191

Kohustused

1. Ilma et see piiraks artiklites 133 ja 139 osutatud nõuetele mittevastavate meetmete või muude meetmete kohaldamist, rakendab kumbki pool põhimõtet, mis tagab kaubanduslikel ja mittediskrimineerivatel alustel piiramatut juurdepääsu rahvusvahelisele mereveoturule ja -kaubandusele:

- a) võimaldades teise poole lipu all sõitvatele või teise poole teenuseosutajate käitatavatele laevadele vähemalt sama soodsat kohtlemist kui oma laevadele muu hulgas seoses järgmisega:
 - i) juurdepääs sadamatele;
 - ii) sadama infrastruktuuri kasutamine;

- iii) meretranspordi abiteenuste kasutamine ning
 - iv) tolliteenused ning kaikohtade ja lastimis- ja lossimisrajatiste määramine, sealhulgas eeltooduga seotud lõivud ja tasud;
- b) tehes teise poole rahvusvaheliste mereveoteenuste osutajatele mõistlikel ja oma teenuseosutajatele või laevadele või kolmanda riigi teenuseosutajatele või laevadele võimaldatavate tingimustega võrreldes vähemalt sama soodsatel tingimustel (sealhulgas lõivude ja tasude, spetsifikatsioonide ja osutatava teenuse kvaliteedi osas) kättesaadavaks järgmised sadamateenused: lootsiteenused, puksiirabi, toiduainete, kütuse ja veega varustamine, prügi ja ballastvee kõrvaldamine, sadamakapteni teenused, navigeerimisabi, avariiremondirajatised, reidi-, kai-, sildumisteenused ja kai äärest ära viimise teenused ning laevade käitamiseks vajalikud maismaal osutatavad teenused, sealhulgas side ning vee- ja elektrivarustus;
- c) lubades teise poole rahvusvaheliste mereveoteenuste osutajatel asjakohasel juhul pädeva asutuse loal paigutada ümber nende omanduses olevaid või renditud tühje konteinereid, mida ei veeta tasu eest lastina, Ühendkuningriigi sadamate vahel või liidu liikmesriigi sadamate vahel, ja
- d) lubades teise poole rahvusvaheliste mereveoteenuste osutajatel asjakohasel juhul pädeva asutuse loal osutada fiderteenuseid Ühendkuningriigi sadamate vahel või liidu liikmesriigi sadamate vahel.

2. Lõikes 1 osutatud põhimõtte kohaldamisel pool:
- a) ei kehtesta tulevikus kolmandate riikidega sõlmitavates rahvusvaheliste mereveoteenuste (sealhulgas puist- ja vedellastiveod ja liiniveod) lepingutes lastijaotusklausleid ning lõpetab mõistliku ajavahemiku jooksul selliseid lastijaotusklausleid, kui need on olemas varasemates lepingutes,
 - b) ei võta vastu ega jäta kehtima meetet, millega nõutakse kogu rahvusvahelise veose või selle osa transportimist üksnes kõnealuse poole territooriumil registreeritud või kõnealuse poole füüsiliste isikute omandis või kontrolli all olevate laevadega;
 - c) kõrvaldab sellised ühepoolsed meetmed või haldus-, tehnilised ja muud takistused, mis võivad kujutada endast varjatud piirangut või millel võib olla diskrimineeriv mõju rahvusvaheliste meretransporditeenuste osutamisele, ning hoidub nende kehtestamisest ning
 - d) ei takista teise poole rahvusvaheliste meretransporditeenuste osutajatel sõlmimast teiste veoteenuste osutajatega uksest ukseni või mitmeliigiliseks transpordiks otselepinguid.

7. JAGU

ÕIGUSTEENUSED

ARTIKKEL 192

Kohaldamisala

1. Käesolevat jagu kohaldatakse poole meetmete suhtes, mis mõjutavad määratud õigusteenuste osutamist, lisaks käesoleva jaotise 1., 2., 3. ja 4. peatükile ning käesoleva peatüki 1. ja 2. jaole.
2. Käesoleva jao sätted ei mõjuta poole õigust reguleerida ja kontrollida määratud õigusteenuste osutamist oma territooriumil mittediskrimineerival viisil.

ARTIKKEL 193

Mõisted

Käesolevas jaos kasutatakse järgmisi mõisteid:

- a) „määratud õigusteenused“ – õigusteenused, mis on seotud päritolujurisdiktsiooni õiguse ja rahvusvahelise avaliku õigusega, välja arvatud liidu õigus;

- b) „päritolujurisdiktsioon“ – liikmesriigi või Ühendkuningriigi jurisdiktsioon (või selle osa), kus jurist omandas oma päritolujurisdiktsiooni kutsenimetuse, või kui jurist on omandanud päritolujurisdiktsiooni kutsenimetuse rohkem kui ühes jurisdiktsioonis, siis ükskõik milline neist jurisdiktsioonidest;
- c) „päritolujurisdiktsiooni õigus“ – juristi päritolujurisdiktsiooni¹ õigus.
- d) „päritolujurisdiktsiooni kutsenimetuse“ –
- i) liidu juristi puhul kutsenimetuse, mis on omandatud mõnes liidu liikmesriigis ja mis annab õiguse osutada õigusteenust selles liikmesriigis, või
 - ii) Ühendkuningriigi puhul kutsenimetused *advocate*, *barrister* või *solicitor*, mis annavad õiguse osutada õigusteenuseid ükskõik millises Ühendkuningriigi jurisdiktsioonis;
- e) „jurist“ –
- i) liidu füüsiline isik, kellel on luba osutada liidu liikmesriigis õigusteenuseid päritolujurisdiktsiooni kutsenimetuse alusel või

¹ Suurema selguse huvides olgu märgitud, et käesoleva jaotise kohaldamisel on liidu õigus osa käesoleva artikli punkti e alapunktis i osutatud juristide päritolujurisdiktsiooni õigusest.

- ii) Ühendkuningriigi füüsiline isik, kellel on luba osutada ükskõik millises Ühendkuningriigi jurisdiktsioonis õigusteenuseid päritolujurisdiktsiooni kutsenimetuse alusel;
- f) „teise poole jurist“ –
- i) kui teine pool on liit, siis punkti e alapunktis i osutatud jurist, või
 - ii) kui teine pool on Ühendkuningriik, siis punkti e alapunktis ii osutatud jurist, ja
- g) „õigusteenused“ – järgmised teenused:
- i) õigusabi teenused ning
 - ii) vahekohtu-, lepitus- ja vahendusteenused (välja arvatud sellised teenused, mida osutavad füüsilised isikud, nagu on sätestatud artiklis 140).¹

¹ Vahekohtu-, lepitus- ja vahendusteenused on vahekohtunikule, lepitajale või lepitajale esitatavate dokumentide ettevalmistamine ning ettevalmistamine nende ette ilmumiseks ja nende ette ilmumine vaidluses, mis on seotud õiguse kohaldamise ja tõlgendamisega. See ei hõlma vahekohtu-, lepitus- ja vahendusteenuseid vaidlustes, mis ei ole seotud õiguse kohaldamise ja tõlgendamisega ning mis kuuluvad juhtimiskonsultatsiooniteenuste alla. Samuti ei hõlma see tegutsemist vahekohtuniku, lepitaja või vahendajana. Allkategoriana osutavad rahvusvahelised vahekohtu-, lepitus- või vahendusteenused samadele teenustele, kui vaidlus puudutab pooli kahest või enamast riigist.

Õigusteenused ei hõlma juriidilist esindamist haldusasutustes, kohtutes ja muudes poole seaduse alusel moodustatud ametlikes kohtutes, õiguslase nõustamise ning volitamise, juriidiliste dokumentide ja nende tõestamisega seotud teenuseid, mida osutavad avalikke ülesandeid täitvad õiguspraktikud, näiteks notarid, *huissiers de justice*'id või muud *officiers publics et ministériels*'id, ning teenuseid, mida osutavad valitsuse ametliku aktiga määratud kohtutäiturid.

ARTIKKEL 194

Kohustused

1. Pool lubab teise poole juristil osutada oma territooriumil määratud õigusteenuseid tema päritolujurisdiktsiooni kutsenimetuse alusel kooskõlas artiklitega 128, 129, 135, 137 ja 143.
2. Kui pool (vastuvõttev jurisdiktsioon) nõuab teise poole juristilt lõike 1 kohaselt määratud õigusteenuste osutamiseks registreerimist oma territooriumil, ei tohi sellise registreerimise nõuded ja kord:
 - a) olla ebasoodsamad kui need, mida kohaldatakse kolmanda riigi füüsilise isiku suhtes, kes osutab õigusteenuseid seoses kolmanda riigi õiguse või rahvusvahelise avaliku õigusega kolmanda riigi kutsenimetuse alusel vastuvõtva jurisdiktsiooni territooriumil, ning

b) tähendada nõuet või olla samaväärne nõudega omandada vastuvõtva jurisdiktsiooni õigusala kvalifikatsioon või saada luba oma kutsenimetuse kasutamiseks.

3. Lõiget 4 kohaldatakse lõike 1 kohaselt määratud õigusteenuste osutamise suhtes asutamise kaudu.

4. Pool lubab teise poole juriidilisel isikul asutada oma territooriumil filiaali, mille kaudu osutatakse määratud õigusteenuseid¹ lõike 1 kohaselt, kooskõlas käesoleva jaotise 2. peatükis sätestatud tingimustega. See ei piira nõudeid, mille järgi nõutakse, et teatud protsentuaalsel osal ettevõtja aktsionäridest, omanikest, partneritest või juhtidest oleks teatud kutsealane kvalifikatsioon või nad tegutseksid teatud kutsealal, nagu juristid või raamatupidajad.

¹ Suurema selguse huvides olgu märgitud, et käesoleva lõike kohaldamisel mõistetakse „määratud õigusteenuste“ all liidus pakutavate teenuste puhul Ühendkuningriigi või mõne selle osa õigusega või rahvusvahelise avaliku õigusega (välja arvatud liidu õigus) seotud õigusteenuseid ning Ühendkuningriigis pakutavate teenuste puhul liikmesriikide õigusega (välja arvatud liidu õigus) ja rahvusvahelise avaliku õigusega (välja arvatud liidu õigus) seotud õigusteenuseid.

ARTIKKEL 195

Nõuetele mittevastavad meetmed

1. Artiklit 194 ei kohaldata järgmise suhtes:
 - a) poole olemasolev nõuetele mittevastav meede järgmistel tasanditel:
 - i) liidu puhul:
 - A) liit, nagu on sätestatud 19. lisas liidu loendis;
 - B) liikmesriigi keskvalitsus, nagu on sätestatud 19. lisas liidu loendis;
 - C) liikmesriigi piirkondlik valitsus, nagu on sätestatud 19. lisas liidu loendis, või
 - D) muu kui punktis C osutatud kohalik omavalitsus ja
 - ii) Ühendkuningriigi puhul:
 - A) keskvalitsus, nagu on sätestatud 19. lisas Ühendkuningriigi loendis;

- B) piirkondlik valitsus, nagu on sätestatud 19. lisa Ühendkuningriigi loendis, või
- C) kohalik omavalitsus;
- b) ükskõik millise käesoleva lõike punktis a osutatud nõuetele mittevastava meetme jätkamine või kiire pikendamine või
- c) käesoleva lõike punktides a ja b osutatud nõuetele mittevastavate meetmete muutmine niivõrd, kuivõrd muutmisega ei vähendata vahetult enne muutmist olemas olnud meetme vastavust artiklile 194.
2. Artiklit 194 ei kohaldata poole meetmete suhtes, mis on kooskõlas 20. lisa loetletud sektorite, allsektorite või tegevuste suhtes kehtestatud reservatsioonide, tingimuste või kvalifikatsioonidega.
3. Käesolevat jagu kohaldatakse ilma, et see piiraks 22. lisa kohaldamist.

III JAOTIS

DIGIKAUBANDUS

1. PEATÜKK

ÜLDSÄTTED

ARTIKKEL 196

Eesmärk

Käesoleva jaotise eesmärk on hõlbustada digikaubandust, kõrvaldada elektrooniliste vahendite abil toimuva kaubanduse põhjendamatud tõkked ning tagada ettevõtjatele ja tarbijatele avatud, turvaline ja usaldusväärne internetikeskkond.

ARTIKKEL 197

Kohaldamisala

1. Käesolevat jaotist kohaldatakse poole meetmete suhtes, mis mõjutavad elektrooniliste vahendite abil toimuvat kaubandust.
2. Käesolevat jaotist ei kohaldata audiovisuaalteenuste suhtes.

ARTIKKEL 198

Reguleerimisõigus

Pooled kinnitavad veel kord reguleerimisõigust oma territooriumil, et saavutada õiguspärased poliitikaeesmärgid näiteks rahvatervise kaitse, sotsiaalteenuste, riikliku hariduse, ohutuse, keskkonna, sealhulgas kliimamuutuste, avaliku kõlbluse, sotsiaal- või tarbijakaitse, eraelu puutumatus ja andmekaitse või kultuurilise mitmekesisuse edendamise ja kaitse vallas.

ARTIKKEL 199

Erandid

Suurema selguse huvides olgu märgitud, et käesolev jaotis ei keela pooltel võtta vastu või jätta kehtima meetmeid kooskõlas artiklitega 184, 412 ja 415 vastavas artiklis sätestatud avaliku huviga seotud põhjustel.

ARTIKKEL 200

Mõisted

1. Käesoleva jaotise suhtes kohaldatakse artiklis 124 sätestatud määratlusi.

2. Käesolevas jaotises kasutatakse järgmisi mõisteid:
- a) „tarbija“ – füüsiline isik, kes kasutab üldkasutatavat telekommunikatsiooniteenust muul kui kutsealasel eesmärgil;
 - b) „otseturundusteadaanne“ – igasugune ärireklaam, mille raames füüsiline või juriidiline isik edastab üldkasutatavat telekommunikatsiooniteenust kasutades reklaami otse kasutajale ning mis hõlmab vähemalt elektronpostisõnumeid ning tekst- ja multimeediasõnumeid;
 - c) „elektrooniline autentimine“ – elektrooniline protsess, mis võimaldab elektrooniliselt kindlaks teha:
 - i) füüsilise või juriidilise isiku või
 - ii) elektrooniliste andmete päritolu ja tervikluse;
 - d) „e-andmevahetusteenus“ – teenus, mis võimaldab edastada andmeid kolmandate isikute vahel elektrooniliselt ja tõendab edastatud andmete käitamist, sealhulgas andmete saatmist ja kättesaamist, ning kaitseb edastatud andmeid kadumise, varguse, kahjustamise või lubamatu muutmise eest;
 - e) „e-tempel“ – juriidilise isiku kasutatavad elektroonilised andmed, mis on lisatud muudele elektroonilistele andmetele või on nendega loogiliselt seotud, et tagada nende päritolu ja terviklus;

- f) „e-alkiri“ – elektroonilised andmed, mis on lisatud muudele elektroonilistele andmetele või on nendega loogiliselt seotud ning
- i) mida füüsiline isik kasutab selleks, et väljendada nõustumist seotud elektrooniliste andmetega, ning
 - ii) mis on nendega seotud elektrooniliste andmetega ühendatud nii, et igasugune edaspidine andmete muutmine on tuvastatav;
- g) „elektrooniline ajatempel“ – elektroonilised andmed, mis seovad muud elektroonilised andmed kindla ajahetkega ja tõendavad, et viimatinimetatud andmed olid sel ajahetkel olemas;
- h) „elektrooniline usaldusteenus“ – elektrooniline teenus, mis hõlmab järgmist:
- i) e-alkirjade, e-templite, e-ajatemplite, registreeritud e-andmevahetusteenuste ja nende teenustega seotud sertifikaatide loomine, kontrollimine ja valideerimine;
 - ii) veebisaidi autentimise sertifikaatide loomine, kontrollimine ja valideerimine või
 - iii) e-alkirjade, e-templite või nende teenustega seotud sertifikaatide säilitamine;
- i) „avaliku sektori teave“ – andmed, mis kuuluvad valitsustasandile ja valitsusvälistele asutustele mis tahes tasandi valitsustasandi delegeeritud volitusi kasutades, või mida nad valdavad;

- j) „üldkasutatav telekommunikatsiooniteenus“ – üldsusele pakutav telekommunikatsiooniteenus;
- k) „kasutaja“ – füüsiline või juriidiline isik, kes kasutab üldkasutatavat telekommunikatsiooniteenust.

2. PEATÜKK

ANDMEEDASTUS JA ISIKUANDMETE KAITSE

ARTIKKEL 201

Piiriülene andmeedastus

1. Pooled tegutsevad kindlalt selle nimel, et tagada piiriülene andmeedastus, mis hõlbustab kaubandust digimajanduses. Selleks ei piira pool pooltevahelist piiriülest andmeedastust:
 - a) nõudes poole territooriumil andmetöötlusseadmete või võrguelementide kasutamist töötlemiseks, sealhulgas kehtestades kohustuse kasutada andmetöötlusseadmeid või võrguelemente, mis on lepinguosalise territooriumil sertifitseeritud või heaks kiidetud;
 - b) nõudes andmete säilitamiseks või töötlemiseks poole territooriumil andmete lokaliseerimist;

- c) keelates säilitamise või töötlemise teise poole territooriumil või
 - d) tehes piiriülese andmeedastuse tingimuseks andmetöötlusseadmete või võrguelementide kasutamise poolte territooriumil või lokaliseerimise nõuded poolte territooriumil.
2. Pooled jälgivad käesoleva sätte rakendamist ja hindavad selle toimimist kolme aasta jooksul alates käesoleva lepingu jõustumisest. Pool võib igal ajal teha teisele poolele ettepaneku vaadata läbi lõikes 1 loetletud piirangute loetelu. Kõnealune taotlus võetakse heasoovlikule kaalumisele.

ARTIKKEL 202

Isikuandmete ja privaatsuse kaitse

1. Kumbki pool tunnistab, et isikutel on õigus isikuandmete ja privaatsuse kaitsele ning et sellega seotud kõrged standardid suurendavad usaldust digimajanduse vastu ja aitavad kaasa kaubanduse arengule.

2. Ükski käesoleva lepingu säte ei takista poolel vastu võtmast või säilitamast isikuandmete ja eraelu puutumatuse kaitse meetmeid, sealhulgas seoses andmete piiriülese edastamisega, tingimusel et poole õiguses on edastatud andmete kaitseks ette nähtud vahendid, mis võimaldavad andmete edastamist üldkohaldatavatel tingimustel¹.
3. Kumbki pool teavitab teist poolt lõikes 2 osutatud meetmest, mille ta võtab vastu või säilitab.

3. PEATÜKK

ERISÄTTED

ARTIKKEL 203

Elektronilise edastuse suhtes kohaldatavad tollimaksud

1. Elektronilist edastust käsitatakse teenuse osutamisenä käesoleva rubriigi II jaotise tähenduses.
2. Pooled ei kehtesta elektronilisele edastusele tollimakse.

¹ Suurema selguse huvides olgu märgitud, et „üldkohaldatavad tingimused“ viitavad objektiivselt sõnastatud tingimustele, mida kohaldatakse horisontaalselt määratlemata arvu ettevõtjate suhtes ja mis seega hõlmavad mitmeid olukordi ja juhtumeid.

ARTIKKEL 204

Eelneva loa puudumise põhimõte

1. Pool ei nõua teenuse elektrooniliseks osutamiseks eelnevat luba üksnes põhjusel, et teenust osutatakse internetis, ega võta vastu ega jäta kehtima ühtegi muud samaväärse toimega nõuet.

Teenust osutatakse internetis, kui seda osutatakse elektrooniliselt ja pooled ei viibi üheaegselt kohal.

2. Lõiget 1 ei kohaldata telekommunikatsiooniteenuste, ringhäälinguteenuste, hasartmänguteenuste, õiguslaste esindusteenuste ega notari või samaväärse kutseala teenuste suhtes, kui need on otseselt ja eriomaselt seotud avaliku võimu teostamisega.

ARTIKKEL 205

Elektrooniline lepingute sõlmimine

1. Kumbki pool tagab, et lepinguid võib sõlmida elektrooniliselt ning et tema õigus ei loo takistusi elektrooniliste lepingute kasutamisele ning nende tõttu ei kaota lepingud õiguslikku mõju ega kehtivust üksnes põhjusel, et leping on sõlmitud elektrooniliselt.

2. Lõiget 1 ei kohaldata järgmise suhtes:
- a) ringhäälinguteenused;
 - b) hasartmänguteenused;
 - c) õigusalsed esindusteenused;
 - d) notarite või samaväärsete kutsealade teenused, mis on otseselt ja eriomaselt seotud avaliku võimu teostamisega;
 - e) lepingud, mille sõlmimine eeldab isiklikku kohalolekut;
 - f) lepingud, millega kehtestatakse või antakse üle kinnisvaraga seotud õigused;
 - g) lepingud, mille puhul seaduse järgi on nõutav kohtute, ametiasutuste või avalikku võimu teostavate kutsealade esindajate kaasamine;
 - h) käendus- ja tagatislepingud, mille on sõlminud isikud, kes tegutsevad eesmärkidel, mis ei ole seotud nende kaubandus-, majandus- või kutsetegevusega, või
 - i) perekonnaõiguse või pärimisõigusega reguleeritavad lepingud.

ARTIKKEL 206

E-autentimine ja e-usaldusteenused

1. Pool ei eita e-dokumendi, e-allkirja, e-templi või e-ajatempli ega e-registreeritud kättetoimetamisteenust kasutades saadetud ja saadud andmete õiguslikke tagajärgi ega nende kohtus tõendina vastuvõetavust üksnes sel põhjusel, et need on elektroonilisel kujul.
2. Pool ei võta vastu ega jäta kehtima meetmeid:
 - a) millega keelatakse e-tehingu pooltel määrata vastastikku kindlaks oma tehingu jaoks sobivad elektroonilise autentimise meetodid, või
 - b) mille tulemusena e-tehingu pooltel ei ole võimalik õigus- ja haldusasutustele tõendada, et elektroonilise autentimise või elektroonilise usaldusteenuse kasutamine selles tehingus on kooskõlas kohaldatavate õiguslike nõuetega.
3. Olenemata lõikest 2 võib pool nõuda, et teatava tehinguliigi puhul sertifitseerib elektroonilise autentimise või usaldusteenuse meetodi tema õigusnormide kohaselt akrediteeritud asutus või et see peab vastama teatavatele toimimise standarditele, mis on objektiivsed, läbipaistvad ja mittediskrimineerivad ning mis on seotud üksnes asjaomase tehinguliigi eriomadustega.

ARTIKKEL 207

Lähtekoodi edastamine või sellele juurdepääs

1. Pool ei nõua teise poole füüsilisele või juriidilisele isikule kuuluva tarkvara lähtekoodi edastamist ega sellele juurdepääsu.
2. Suurema selguse huvides olgu märgitud, et:
 - a) artiklis 199 osutatud üldisi erandeid, julgeolekuerandeid ja usaldatavusnõuetega seotud erandeid kohaldatakse poole meetmete suhtes, mis on vastu võetud või kehtima jäetud sertifitseerimismenetluse raames, ning
 - b) käesoleva artikli lõiget 1 ei kohaldata teise poole füüsilise või juriidilise isiku poolt lähtekoodi vabatahtliku äriisel alusel üleandmise või sellele juurdepääsu andmise suhtes, näiteks riigihanketehingu või vabalt läbiräägitud lepingu kontekstis.
3. Ükski käesoleva artikli säte ei mõjuta järgmist:
 - a) kohtu või halduskohtu või konkurentsiasutuse nõue, mis kehtestatakse poole konkurentsioiguse normide kohaselt, et ennetada või heastada konkurentsi piiramist või moonutamist,

- b) reguleeriva asutuse nõue, mis kehtestatakse veebikasutajate avalikku julgeolekut käsitlevate poole õigusnormide kohaselt ja millega nähakse ette loata avalikustamise vastased kaitsemeetmed;
- c) intellektuaalomandi õiguste kaitset ja intellektuaalomandi õiguskaitse tagamist ning
- d) poole õigust võtta meetmeid kooskõlas WTO riigihankelepingu III artikliga, mis on inkorporeeritud käesoleva lepingu artikliga 277.

ARTIKKEL 208

Tarbijate usaldus internetis

1. Tunnistades vajadust suurendada tarbijate usaldust digikaubanduse vastu, võtab kumbki pool vastu või jätab kehtima meetmed, millega tagatakse e-kaubanduse tehingutes osalevate tarbijate tõhus kaitse, sealhulgas meetmed, millega:

- a) keelustatakse pettused ja petturlikud äritavad;
- b) kohustatakse kaupade ja teenuste pakkujaid tegutsema heas usus ja järgima ausaid äritavasid, sealhulgas keelates tarbijatelt tellimata kaupade ja teenuste eest tasu nõudmise;

- c) kohustatakse kaupade ja teenuste pakkujaid, sealhulgas juhul, kui nad tegutsevad vahendajate kaudu, esitama tarbijatele selget ja põhjalikku teavet järgmise kohta: kauba või teenuse pakkuja isik ja kontaktandmed, asjaomane tehing, sealhulgas kauba või teenuse põhiomadused ja koguhind, mis sisaldab kõiki kohaldatavaid tasusid, ning kohaldatavad tarbijaõigused (vahendajate puhul hõlmab see ka kohustust võimaldada sellise teabe esitamist kauba tarnija või teenuse osutaja poolt), ning
 - d) tagatakse tarbijate juurdepääs õiguskaitsele nende õiguste rikkumise korral, sealhulgas õigus kasutada õiguskaitsevahendeid, kui kauba või teenuse eest on tasutud, kuid kaupa ei tarnita või teenust ei osutata kokkulepitud viisil.
2. Pooled tunnistavad vajadust anda oma tarbijakaitseasutustele või muudele asjaomastele asutustele piisavad volitused õigusnormide täitmise tagamiseks ning tagada nende asutuste vaheline koostöö, et kaitsta tarbijaid ja suurendada tarbijate usaldust internetis.

ARTIKKEL 209

Soovimatud otseturundusteedaanded

1. Kumbki pool tagab, et kasutajaid kaitstakse tõhusalt soovimatute otseturundusteedaannete eest.
2. Kumbki pool tagab, et otseturundusteedaandeid ei saadeta füüsilistest isikutest kasutajatele, kui nad ei ole andnud kummagi poole õigusaktide kohast nõusolekut selliste teadaannete saamiseks.

3. Olenemata lõikest 2 lubab pool füüsilistel või juriidilistel isikutel, kes on kogunud kõnealuse poole õigusaktides sätestatud tingimuste kohaselt kasutaja kontaktandmed seoses kaupade tarnimise või teenuste osutamisega, saata sellele kasutajale otseturundustedaandeid oma sarnaste kaupade või teenuste kohta.
4. Kumbki pool tagab, et otseturundustedaanded on sellistena selgelt äratuntavad, neist nähtub selgelt, kelle nimel need saadetakse, ning need sisaldavad vajalikku teavet, mis võimaldab saajal nõuda nende saatmise lõpetamist tasuta ja mis tahes hetkel.
5. Kumbki pool tagab kasutajatele juurdepääsu õiguskaitsele selliste otseturundustedaannete saatjate vastu, mis ei vasta lõigete 1–4 kohaselt vastu võetud või kehtima jäetud meetmetele.

ARTIKKEL 210

Avaliku sektori avaandmed

1. Pooled tunnustavad, et üldsuse juurdepääsu hõlbustamine avaliku sektori teabele ning selle kasutamise hõlbustamine aitab soodustada majanduslikku ja sotsiaalset arengut, konkurentsivõimet, tootlikkust ja innovatsiooni.

2. Määral, mil pool otsustab anda üldsusele juurdepääsu avaliku sektori teabele, püüab ta võimaluste piires tagada, et see teave:
- a) on vormingus, mis võimaldab seda hõlpsasti otsida, leida, kasutada, taaskasutada ja ümber jaotada;
 - b) on masinloetavas vormingus ja vormingus, mis võimaldab mitmemõõtmelist töötlust;
 - c) sisaldab kirjeldavaid metaandmeid, mis on võimalikult standardsed;
 - d) on tehtud kättesaadavaks usaldusväärsete, kasutajasõbralike ja vabalt kättesaadavate rakendusliideste kaudu;
 - e) on korrapäraselt ajakohastatud;
 - f) ei kuulu diskrimineerivate või taaskasutamist tarbetult piiravate tingimuste kohaldamisalasse ja
 - g) on tehtud taaskasutamiseks kättesaadavaks täielikus kooskõlas poolte vastavate isikuandmete kaitse normidega.
3. Pooled püüavad teha koostööd, et teha kindlaks viisid, kuidas kumbki pool saab suurendada juurdepääsu poole avalikustatud avaliku sektori teabele ja selle teabe kasutamist, et edendada ja luua ärivõimalusi lisaks avaliku sektori poolele kasutusele.

ARTIKKEL 211

Digikaubandusega seotud koostöö regulatiivsetes küsimustes

1. Pooled vahetavad regulatiivsete küsimuste kohta digikaubanduse valdkonnas teavet, mis käsitleb järgmist:

- a) koostalitlusvõimeliste elektrooniliste autentimis- ja elektrooniliste usaldusteenuste tunnustamine ja hõlbustamine;
- b) otseturundusteadaanete kohtlemine;
- c) tarbijakaitse ning
- d) kõik muud digikaubanduse, sealhulgas kujunemisjärgus tehnoloogia, arengu seisukohast olulised küsimused.

2. Lõiget 1 ei kohaldata poole isikuandmete ja privaatsuse kaitse normide ja kaitsemeetmete suhtes, sealhulgas isikuandmete piiriülese edastamise suhtes.

ARTIKKEL 212

Arvutiteenuste käsituslepe

1. Pooled on kokku leppinud, et käesoleva rubriigi II jaotise kohase teenuskaubanduse ja investeeringute liberaliseerimise eesmärgil käsitatakse arvutiteenuste ja nendega seotud teenustena järgmisi teenuseid, olenemata sellest, kas neid osutatakse võrgu, sealhulgas interneti kaudu:
 - a) konsulteerimine, kohandamine, strateegia, analüüsimine, kavandamine, kirjeldamine, projekteerimine, arendamine, paigaldamine, käivitamine, ühildamine, katsetamine, silumine, ajakohastamine, kasutajatugi, tehniline abi või arvutite või arvutisüsteemide haldamine;
 - b) arvutiprogrammid ehk juhiste kogumid, mida on vaja arvutite tööks ja nendevaheliseks suhtluseks, ning arvutiprogrammidega seotud konsulteerimine, strateegia, analüüsimine, plaanimine, kirjeldamine, projekteerimine, arendamine, paigaldamine, käivitamine, ühildamine, katsetamine, vigade kõrvaldamine, ajakohastamine, kohandamine, hooldamine, kasutajatugi, tehniline abi, haldamine ja arvutiprogrammide kasutamine;
 - c) andmetöötlus-, andmesalvestus-, andmehoiu- ja andmebaasiteenused;
 - d) kontoriseadmete, sealhulgas arvutite hooldus- ja remonditeenused ning

- e) arvutiprogrammide, arvutite või arvutisüsteemidega seotud mujal nimetamata koolitusteenused klientide töötajatele.
2. Suurema selguse huvides olgu märgitud, et arvutipõhiseid teenuseid ja nendega seotud teenuseid, välja arvatud lõikes 1 loetletud teenused, ei loeta iseenesest arvutiteenusteks ega nendega seotud teenusteks.

IV JAOTIS

KAPITALI LIIKUMINE, MAKSED, ÜLEKANDED JA AJUTISED KAITSEMEETMED

ARTIKKEL 213

Eesmärgid

Käesoleva jaotise eesmärk on võimaldada käesoleva lepingu alusel liberaliseeritud tehingutega seoses kapitali ja maksete vaba liikumist.

ARTIKKEL 214

Jooksevkonto

Kumbki pool lubab vabalt konverteeritavas valuutas ja kooskõlas Rahvusvahelise Valuutafondi põhikirjaga kõiki makseid ja ülekandeid, mis on seotud maksebilansi jooksevkonto tehingutega, mis kuuluvad käesoleva lepingu kohaldamisalasse.

ARTIKKEL 215

Kapitali liikumine

1. Kumbki pool lubab maksebilansi kapitali- ja finantskonto tehingute puhul kapitali vaba liikumist investeeringute ja muude tehingute liberaliseerimiseks, nagu on sätestatud käesoleva rubriigi II jaotises.
2. Pooled konsulteerivad teineteisega teenuste, investeeringute ja digikaubandusega tegelevas kaubanduse erikomitees, et hõlbustada omavahelist kapitali liikumist eesmärgiga edendada kaubandust ja investeeringuid.

ARTIKKEL 216

Kapitali liikumist, makseid või ülekandeid mõjutavad meetmed

1. Artikleid 214 ja 215 ei tõlgendata nii, nagu takistaksid need poolt kohaldamast oma õigusnorme, mis on seotud järgmisega:
 - a) pankrot, maksejõuetus või võlausaldajate õiguste kaitse;
 - b) väärtpaberite või futuuride, optioonide ja muude finantsinstrumentide emiteerimine, nendega kauplemine või tehingute tegemine;
 - c) finantsaruandlus või arvepidamine kapitali liikumise, maksete või ülekannete kohta, kui see on vajalik õiguskaitse- või finantsjärelvalveasutuste abistamiseks;
 - d) kuri- või väärteod, kelmused või pettused;
 - e) kohtu- või haldusmenetlustes tehtud ettekirjutuste või otsuste täitmise tagamine või
 - f) sotsiaalkindlustus, riiklikud pensioniskeemid või kohustuslikud säästuskeemid.
2. Lõikes 1 osutatud õigusnorme ei kohaldata meelevaldselt ega diskrimineerivalt ning need ei tohi muul viisil kujutada endast kapitali liikumise, maksete või ülekannete varjatud piiramist.

ARTIKKEL 217

Ajutised kaitsemeetmed

1. Erandlike asjaolude korral, kui esinevad tõsised probleemid liidu majandus- ja rahaliidu toimimises, võib liit võtta vastu või jätta kehtima kapitali liikumise, maksete või ülekannetega seotud kaitsemeetmed ajavahemikuks, mis ei ületa kuut kuud.
2. Lõikes 1 osutatud meetmed peavad piirduma rangelt vajalikuga.

ARTIKKEL 218

Piirangud maksebilansi ja välisrahastamisega seotud raskuste korral

1. Kui poolel tekivad tõsised maksebilansiraskused või välisrahastamisega seotud raskused või nende oht, võib ta võtta vastu või jätta kehtima piiravaid meetmeid kapitali liikumise, maksete või ülekannete suhtes¹.
2. Lõikes 1 osutatud meetmed:
 - a) peavad olema kooskõlas Rahvusvahelise Valuutafondi põhikirjaga;

¹ Suurema selguse huvides olgu märgitud, et tõsised maksebilansiraskused või välisrahastamisega seotud raskused või nende oht võivad muu hulgas olla tingitud raha- või vahetuskursipoliitikaga seotud tõsistest raskustest või nende ohust.

- b) ei tohi olla ulatuslikumad, kui lõikes 1 kirjeldatud asjaoludel vajalik;
- c) peavad olema ajutised ja need tuleb järk-järgult kõrvaldada, kui lõikes 1 kirjeldatud olukord paraneb;
- d) ei tohi tekitada põhjendamatu kahju teise poole kaubanduslikele, majanduslikele ega finantshuvidele ning
- e) ei tohi olla diskrimineerivad võrreldes nendega, mida võetakse kolmandate riikide suhtes samasuguses olukorras.

3. Pooled võivad kaubavahetusega seoses võtta vastu või jätta kehtima piiravaid meetmeid, et kaitsta oma välisfinantspositsiooni või maksebilanssi. Need meetmed peavad olema kooskõlas 1994. aasta üldise tolli- ja kaubanduskokkuleppega ning 1994. aasta üldise tolli- ja kaubanduskokkuleppe maksebilansisätete käsitusleppesega.

4. Pooled võivad teenuskaubandusega seoses võtta vastu või jätta kehtima piiravaid meetmeid, et kaitsta oma välisfinantspositsiooni või maksebilanssi. Need meetmed peavad olema kooskõlas teenuskaubanduse üldlepingu XII artikliga.

5. Pool, kes jätab kehtima või võtab vastu lõigetes 1 ja 2 osutatud meetmed, teatab nendest viivitamata teisele poolele.

6. Kui pool võtab vastu või jätab kehtima käesoleva artikli kohased piirangud, peavad pooled viivitamata konsultatsioone teenuste, investeeringute ja digikaubandusega tegelevas kaubanduse erikomitees, välja arvatud juhul, kui konsultatsioone peetakse muudel foorumitel. Komitee hindab meetmete võtmise tinginud maksebilansiraskusi või välisrahastamisega seotud raskusi, võttes arvesse järgmisi tegureid:

- a) raskuste laad ja ulatus;
- b) väline majandus- ja kaubanduskeskkond ning
- c) võimalikud alternatiivsed parandusmeetmed.

7. Lõike 6 kohastel konsultatsioonidel käsitletakse piiravate meetmete vastavust lõigetele 1 ja 2. Aktsepteeritakse kõiki Rahvusvahelise Valuutafondi esitatud statistilisi või faktilisi andmeid, kui need on kättesaadavad, ning järelduste tegemisel võetakse arvesse Rahvusvahelise Valuutafondi hinnangut asjaomase poole maksebilansile ja välisfinantspositsioonile.

V JAOTIS

INTELLEKTUAALOMAND

1. PEATÜKK

ÜLDSÄTTED

ARTIKKEL 219

Eesmärgid

Käesoleva jaotise eesmärgid on:

- a) hõlbustada poolte vahel uuenduslike ja loovate toodete ja teenuste tootmist, pakkumist ja turustamist, vähendades sellise kaubanduse moonutusi ja takistusi ning aidates seeläbi kaasa kestlikumale ja kaasavamale majandusele, ning
- b) tagada intellektuaalomandi piisav ja tõhus kaitse ning selle õiguskaitse.

ARTIKKEL 220

Kohaldamisala

1. Käesolev jaotis täiendab ja täpsustab kummagi poole õigusi ja kohustusi, mis tulenevad intellektuaalomandi õiguste kaubandusaspektide lepingust ja muudest rahvusvahelistest lepingutest intellektuaalomandi valdkonnas, mille osalised nad on.
2. Käesolev jaotis ei takista kumbagi poolt kehtestamast käesolevas jaotises nõutust ulatuslikumat intellektuaalomandi kaitset ja tagamast selle ulatuslikumat õiguskaitset, tingimusel et see ei ole käesoleva jaotisega vastuolus.

ARTIKKEL 221

Mõisted

Käesolevas jaotises kasutatakse järgmisi mõisteid:

- a) „Pariisi konventsioon“ – 20. märtsi 1883. aasta tööstusomandi kaitse Pariisi konventsioon, viimati läbi vaadatud 14. juulil 1967 Stockholmis;
- b) „Berni konventsioon“ – 9. septembri 1886. aasta Berni kirjandus- ja kunstiteoste kaitse konventsioon, läbi vaadatud 24. juulil 1971 Pariisis ja muudetud 28. septembril 1979;

- c) „Rooma konventsioon“ – teoste esitajate, fonogrammitootjate ja ringhäälinguorganisatsioonide kaitse rahvusvaheline konventsioon, koostatud 26. oktoobril 1961 Roomas;
- d) „WIPO“ – Maailma Intellektuaalse Omandi Organisatsioon;
- e) „intellektuaalomandi õigused“ – kõik intellektuaalomandi kategooriad, mis on hõlmatud käesoleva lepingu artiklitega 225–255 või intellektuaalomandi õiguste kaubandusaspektide lepingu II osa 1.–7. jaoga. Intellektuaalomandi kaitse hõlmab kaitset ebaausa konkurentsi eest, nagu on osutatud Pariisi konventsiooni artiklis 10bis;
- f) „kodanik“ – asjaomase intellektuaalomandi õiguse puhul poole isik, kes vastab intellektuaalomandi õiguste kaubandusaspektide lepingus ja WIPO egiidi all sõlmitud ja hallatud mitmepoolsetes lepingutes (mille osaline pool on) sätestatud kaitse saamise kriteeriumidele.

ARTIKKEL 222

Rahvusvahelised lepingud

1. Pooled kinnitavad oma kindlat tahet järgida järgmisi rahvusvahelisi lepinguid, mille osalised nad on:
 - a) intellektuaalomandi õiguste kaubandusaspektide leping;

- b) Rooma konventsioon;
- c) Berni konventsioon;
- d) WIPO autoriõiguse leping, vastu võetud 20. detsembril 1996 Genfis;
- e) WIPO esituste ja fonogrammide leping, vastu võetud 20. detsembril 1996 Genfis;
- f) märkide rahvusvahelise registreerimise Madridi kokkuleppe protokoll, vastu võetud 27. juunil 1989 Madridis, viimati muudetud 12. novembril 2007;
- g) kaubamärgiõiguse leping, vastu võetud 27. oktoobril 1994 Genfis;
- h) Marrakechi leping avaldatud teostele juurdepääsu lihtsustamise kohta nägemispuudega või muu trükikirja lugemise puudega isikutele, vastu võetud 27. juunil 2013 Marrakechis;
- i) tööstusdisainilahenduste rahvusvahelise registreerimise Haagi kokkuleppe Genfi redaktsioon, vastu võetud 2. juulil 1999 Genfis.

2. Kumbki pool teeb kõik mõistlikud jõupingutused, et ratifitseerida järgmised rahvusvahelised lepingud või et nendega ühineda:

- a) audiovisuaalsete esituste kaitse Pekingi leping, vastu võetud 24. juunil 2012 Pekingis;

- b) kaubamärgiõiguse Singapuri leping, vastu võetud 27. märtsil 2006 Singapuris.

ARTIKKEL 223

Õiguste lõppemine

Käesolev jaotis ei mõjuta poolte vabadust otsustada, kas ja millistel tingimustel kohaldatakse intellektuaalomandi õiguste lõppemist.

ARTIKKEL 224

Võrdne kohtlemine

1. Kõikide käesoleva jaotisega hõlmatud intellektuaalomandi kategooriate puhul kohtleb kumbki pool teise poole kodanikke intellektuaalomandi kaitse osas vähemalt sama soodsalt kui oma kodanikke, võttes vajaduse korral arvesse erandeid, mis on juba sätestatud vastavalt Pariisi konventsioonis, Berni konventsioonis, Rooma konventsioonis ja mikrolülitusi käsitlevas intellektuaalomandi lepingus, mis sõlmiti 26. mail 1989 Washingtonis. Teoste esitajate, fonogrammitootjate ning ringhäälinguorganisatsioonide puhul kehtib see kohustus ainult nende õiguste suhtes, mis on sätestatud käesolevas lepingus.

2. Käesoleva artikli lõike 1 kohaldamisel hõlmab „kaitse“ küsimusi, mis mõjutavad intellektuaalomandi õiguste kättesaadavust, omandamist, ulatust, säilimist ja õiguskaitse tagamist, samuti küsimusi, mis mõjutavad käesolevas jaotises konkreetselt käsitletud intellektuaalomandi õiguste kasutamist, sealhulgas meetmeid, mille eesmärk on vältida artiklis 234 osutatud tõhusatest tehnilistest meetmetest kõrvalehoidmist, ning meetmeid, mis on seotud artiklis 235 osutatud õiguste teostamist käsitleva teabega.

3. Pool võib kasutada lõike 1 kohaselt lubatud erandeid seoses oma kohtu- ja haldusmenetlustega, sealhulgas nõuda, et teise poole kodanik määraks tema territooriumil ametliku kohtudokumentide kättetoimetamise aadressi või nimetaks tema territooriumil esindaja, kui sellised erandid vastavad järgmistele tingimustele:

- a) need on vajalikud selleks, et tagada vastavus poole õigusnormidele, mis ei ole vastuolus käesoleva jaotisega, või
- b) neid ei kohaldata viisil, mis kujutaks endast kaubanduse varjatud piiramist.

4. Lõiget 1 ei kohaldata WIPO egüidi all sõlmitud mitmepoolsetes lepingutes sätestatud menetluste suhtes, mis on seotud intellektuaalomandi õiguste omandamise või säilimisega.

2. PEATÜKK

INTELLEKTUAALOMANDI ÕIGUSTE NORMID

1. JAGU

AUTORIÕIGUS JA SELLEGA KAASNEVAD ÕIGUSED

ARTIKKEL 225

Autorid

Kumbki pool annab autoritele ainuõiguse lubada või keelata:

- a) oma teoste otsesest või kaudset, ajutist või alalist reprodutseerimist tervikuna või osaliselt mis tahes viisil ja mis tahes vormis;
- b) oma teoste ja nende koopiade igasugust avalikku levitamist müügi teel või muul viisil;

- c) oma teoste edastamist üldsusele kaabliga ja kaablita sidevahendite abil, sealhulgas nende teoste üldsusele kättesaadavaks tegemist nii, et üksikisikud pääsevad neile ligi enda valitud kohas ja ajal;
- d) oma teoste originaalide või koopiade rentimist üldsusele kaubanduslikul eesmärgil; kumbki pool võib sätestada, et käesolevat punkti ei kohaldata ehitiste või kunstiteoste suhtes.

ARTIKKEL 226

Esitajad

Kumbki pool annab esitajatele ainuõiguse lubada või keelata:

- a) oma esitustest salvestiste tegemist;
- b) oma esituste salvestiste otsest või kaudset, ajutist või alalist reprodutseerimist tervikuna või osaliselt mis tahes viisil ja mis tahes vormis;
- c) oma esituste salvestiste üldsusele levitamist müügi teel või muul viisil;
- d) oma esituste salvestiste üldsusele kättesaadavaks tegemist kaabliga või kaablita sidevahendite abil nii, et üksikisikud pääsevad neile ligi enda valitud kohas ja ajal;

- e) oma esituste ülekandmist ringhäälingus kaablita vahendite abil ja nende edastamist üldsusele, välja arvatud juhul, kui esitus ise on juba ülekantav esitus või kui see on tehtud salvestise põhjal;
- f) oma esituste salvestiste rentimist üldsusele ärilisel eesmärgil.

ARTIKKEL 227

Fonogrammitootjad

Kumbki pool annab fonogrammitootjatele ainuõiguse lubada või keelata:

- a) oma fonogrammide otsest või kaudset, ajutist või alalist reprodutseerimist tervikuna või osaliselt mis tahes viisil ja mis tahes vormis;
- b) oma fonogrammide, sealhulgas nende koopiade üldsusele levitamist müügi teel või muul viisil;
- c) oma fonogrammide üldsusele kättesaadavaks tegemist kaabliga või kaablita sidevahendite abil nii, et üksikisikud pääsevad neile ligi enda valitud kohas ja ajal;
- d) oma fonogrammide rentimist üldsusele kaubanduslikul eesmärgil.

ARTIKKEL 228

Ringhäälinguorganisatsioonid

Kumbki pool annab ringhäälinguorganisatsioonide ainuõiguse lubada või keelata:

- a) oma saadete salvestiste tegemist, olenemata sellest, kas neid saateid edastatakse kaabel- või kaablita sidevahendite, sealhulgas kaabli või satelliidi kaudu;
- b) oma saadete salvestiste otsest või kaudset, ajutist või alalist reprodutseerimist tervikuna või osaliselt mis tahes viisil ja mis tahes vormis, olenemata sellest, kas neid saateid edastatakse kaabel- või kaablita sidevahendite, sealhulgas kaabli või satelliidi kaudu;
- c) oma saadete salvestiste üldsusele kättesaadavaks tegemist kaabliga või kaablita sidevahendite abil, olenemata sellest, kas neid saateid edastatakse kaabel- või kaablita sidevahendite, sealhulgas kaabli või satelliidi kaudu, nii et üksikisikud pääsevad neile ligi enda valitud kohas ja ajal;
- d) oma saadete salvestiste, sealhulgas nende koopiade üldsusele levitamist müügi teel või muul viisil, olenemata sellest, kas neid saateid edastatakse kaabel- või kaablita sidevahendite, sealhulgas kaabli või satelliidi kaudu;

- e) oma saadete taasedastamist kaablita sidevahendite abil ja oma saadete edastamist üldsusele, kui selline edastamine toimub kohas, kuhu pääsuks nõutakse üldsuselt sisenemistasu.

ARTIKKEL 229

Kaubanduslikel eesmärkidel avaldatud fonogrammide üldsusele ülekandmine ja edastamine

1. Kumbki pool näeb ette õiguse, et kasutaja maksab esitajatele ja fonogrammitootjatele ühekordset õiglast tasu, kui kaubanduslikel eesmärkidel avaldatud fonogrammi või sellise fonogrammi reproduktsiooni kasutatakse üldsusele ülekandmiseks või edastamiseks.
2. Kumbki pool tagab, et see ühekordne õiglase tasu jagatakse asjaomaste esitajate ja fonogrammitootjate vahel. Kumbki pool võib kehtestada õigusnormid, millega fonogrammide esitajate ja tootjate vahelise kokkuleppe puudumise korral nähakse ette tingimused, mille kohaselt fonogrammide esitajad ja tootjad jagavad omavahel kõnealuse ühekordse õiglase tasu.
3. Kumbki pool võib anda esitajatele ja fonogrammitootjatele ulatuslikumad õigused seoses kaubanduslikel eesmärkidel avaldatud fonogrammide üldsusele ülekandmise ja edastamisega.

ARTIKKEL 230

Kaitse kehtivuse tähtaeg

1. Teose autori õigused kehtivad autori eluajal ja 70 aastat pärast autori surma, olenemata kuupäevast, mil teos õiguspäraselt üldsusele kättesaadavaks tehakse.
2. Lõike 1 rakendamiseks võib kumbki pool võib näha ette erieeskirjad sõnalist osa hõlmava muusikateose, mitme autori loodud teoste ning kinematograafiliste või audiovisuaalsete teose kaitse kehtivuse tähtaja arutamise kohta. Kumbki pool võib näha ette erieeskirjad anonüümsete või pseudonüümi all loodud teoste kaitse kehtivuse tähtaja arutamise kohta.
3. Ringhäälinguorganisatsioonide õiguste kehtivuse tähtaeg lõpeb 50 aastat pärast ringhäälingusaate esmakordset edastamist kaabel- või kaablita sidevahendite, sealhulgas kaabli või satelliidi kaudu.
4. Esitajate õigused esituste puhul, mis ei ole fonogrammid, kaotavad kehtivuse 50 aastat pärast esituse salvestuse kuupäeva, või kui esitus on selle aja jooksul õiguspäraselt avaldatud või õiguspäraselt üldsusele edastatud, 50 aastat pärast esimese sellise avaldamise või üldsusele edastamise kuupäeva, olenevalt sellest, kumb kuupäev on varasem.
5. Esitajate õigused fonogrammidele salvestatud esituse puhul kaotavad kehtivuse 50 aastat pärast esituse salvestuse kuupäeva, või kui esitus on selle aja jooksul õiguspäraselt avaldatud või õiguspäraselt üldsusele edastatud, 70 aastat pärast esimese sellise avaldamise või üldsusele edastamise kuupäeva, olenevalt sellest, kumb kuupäev on varasem.

6. Fonogrammitootjate õiguste kaitse kaotab kehtivuse 50 aastat pärast salvestise tegemist või kui see on selle aja jooksul üldsusele õiguspäraselt avaldatud, siis 70 aastat pärast avaldamist. Kui teost ei ole õiguspäraselt avaldatud ning fonogramm on selle tähtaja jooksul õiguspäraselt üldsusele edastatud, kehtib kaitse 70 aastat pärast esimese õiguspärase üldsusele edastamise kuupäeva. Kumbki pool võib näha ette tõhusad meetmed, et tagada 20 kaitseaasta jooksul pärast 50-aastast perioodi teenitud kasumi õiglase jaotamine esitajate ja fonogrammitootjate vahel.
7. Käesolevas artiklis sätestatud tähtaegu arvestatakse nende aluseks oleva sündmuse toimumise aastale järgneva aasta esimesest jaanuarist.
8. Kumbki pool võib ette näha käesolevas artiklis sätestatust pikemad kaitse kehtivuse tähtajad.

ARTIKKEL 231

Edasimüügiõigus

1. Kumbki pool näeb ette, et algupärase maalikunsti- või graafikateose või skulptuurteose autoril on võõrandamatu ja juba ette võõrandamatu õigusena edasimüügiõigus, mis on määratletud kui õigus saada pärast teose esmast üleandmist autori poolt müügihinnal põhinevat autoritasu teose igakordse müügi puhul.

2. Lõikes 1 nimetatud õigust kohaldatakse kõikide müügit tehingute suhtes, milles müüjate, ostjate või vahendajatena osalevad elukutselised kunstiturul tegutsejad, näiteks oksjonikorraldajad, kunstigaleriid ja kunstiteoste vahendajad üldiselt.
3. Kumbki pool võib sätestada, et lõikes 1 osutatud õigust ei kohaldata edasimüügi suhtes, kui müüja on teose omandanud otse autorilt vähem kui kolm aastat enne edasimüüki ning edasimüügi hind ei ületa teatavat miinimumsummat.
4. Tasude suurus ja kogumise kord nähakse ette kummagi poole õigusnormidega.

ARTIKKEL 232

Õiguste kollektiivne teostamine

1. Pooled edendavad koostööd oma vastavate kollektiivse esindamise organisatsioonide vahel, et soodustada teoste ja muu kaitstud materjali kättesaadavust oma territooriumil ning teoste või muu kaitstud materjali kasutamise seotud õigustest saadava tulu ülekandmist asjaomaste kollektiivse esindamise organisatsioonide vahel.
2. Pooled edendavad kollektiivse esindamise organisatsioonide läbipaistvust, eelkõige seoses õigustest saadava tulu kogumisega, selle tulu suhtes kohaldatavate mahaarvamistega, selle tulu kasutamise, jaotamispõhimõtete ja repertuaariga.

3. Pooled püüavad hõlbustada oma vastavate kollektiivse esindamise organisatsioonide vaheliste selliste kokkulepete sõlmimist, mis käsitlevad nende õiguste omajate mittediskrimineerivat kohtlemist, kelle õigusi need organisatsioonid esinduslepingute alusel teostavad.

4. Pooled teevad koostööd, et toetada oma territooriumil asutatud kollektiivse esindamise organisatsioone, kes esindamislepingu alusel esindavad teist kollektiivse esindamise organisatsiooni, mis on asutatud teise poole territooriumil, eesmärgiga tagada, et nad esindatavale kollektiivse esindamise organisatsioonile võlgnetavad summad täpselt, korrapäraselt ja hoolikalt maksavad ning esitavad esindatavale kollektiivse esindamise organisatsioonile teavet õigustest saadava tulu summa kohta, mis on tema nimel kogutud, ja võimalike sellest tulust tehtud mahaarvamiste kohta.

ARTIKKEL 233

Erandid ja piirangud

Kumbki pool näeb artiklites 225–229 sätestatud õiguste piiranguid või erandeid ette üksnes teatavatel erijuhtudel, mis ei ole vastuolus teose või muu objekti tavapärase kasutamisega ega mõjuta põhjendamatult õiguste omajate õiguspäraseid huve.

ARTIKKEL 234

Tehniliste meetmete kaitse

1. Kumbki pool tagab piisava õiguskaitse tõhusatest tehnilistest meetmetest kõrvalehoidmise vastu, kui asjaomase teo sooritanud isik on või põhjendatult peab olema teadlik, et tema tegu taotleb sellist eesmärki. Kumbki pool võib näha ette tehniliste meetmete õiguskaitse erikorra arvutiprogrammide kaitseks.
2. Kumbki pool tagab piisava õiguskaitse selliste seadmete, toodete või komponentide tootmise, impordi, tarnimise, müügi, rentimise, müügi või rentimise eesmärgil reklaamimise või kaubanduslikul eesmärgil omamise ning selliste teenuste osutamise vastu,
 - a) mida edendatakse, reklaamitakse või turustatakse tõhusatest tehnilistest meetmetest kõrvalehoidmiseks;
 - b) millel puudub muu kaubanduslikult oluline eesmärk peale tõhusatest tehnilistest meetmetest kõrvalehoidmise või
 - c) mis on kavandatud, toodetud, kohandatud või teostatud peamiselt selleks, et võimaldada või hõlbustada tõhusatest tehnilistest meetmetest kõrvalehoidmist.

3. Käesoleva jao kohaldamisel tähendab mõiste „tehnilised meetmed“ tehnoloogiat, seadet või komponenti, mille eesmärk tavapärase toimimise puhul on takistada või piirata teoste või muu materjaliga seotud toiminguid, milleks autoriõiguse või sellega kaasnevate õiguste omaja ei ole käesoleva jao kohaselt luba andnud. Tehnilised meetmed on tõhusad juhul, kui õiguste omajad kontrollivad kaitstud teose või muu materjali kasutamist kaitse eesmärki täitva juurdepääsukontrolli või kaitseprotsessi abil, näiteks teose või muu objekti krüpteerimise, skrambleerimise või muul viisil muutmise või kopeerimiskaitsemehhanismi abil.

4. Olenemata käesoleva artikli lõikes 1 sätestatud õiguskaitsest võib pool võtta vajaduse korral asjakohaseid meetmeid tagamaks, et käesoleva artikli kohaselt ette nähtud piisav õiguskaitse tõhusatest tehnilistest meetmetest kõrvalehoidmise vastu ei takista artikli 233 kohaselt ette nähtud eranditest või piirangutest kasusaajatel selliste erandite või piirangute kasutamist.

ARTIKKEL 235

Õiguste teostamist käsitleva teabega seotud kohustused

1. Kumbki pool näeb ette piisava õiguskaitse isiku vastu, kes teadlikult ilma loata teeb järgmist:
 - a) eemaldab õiguste teostamist käsitleva elektroonilise teabe või muudab seda;

- b) levitab, impordib levitamise eesmärgil, kannab üle, edastab üldsusele või teeb üldsusele kättesaadavaks käesoleva jao kohaselt kaitstud teoseid või muud materjali, millelt on loata eemaldatud elektrooniline õiguste teostamist käsitlev teave või millel seda teavet on muudetud,

kui see isik on või põhjendatult peab olema teadlik, et ta selliselt tegutsedes põhjustab, võimaldab, hõlbustab või varjab poole õigusaktides sätestatud autoriõiguse või sellega kaasnevate õiguste rikkumist.

2. Käesoleva artikli kohaldamisel tähendab „õiguste teostamist käsitlev teave“ õiguste omajate esitatud teavet, mis identifitseerib käesolevas artiklis osutatud teose või muu materjali ja autori või muu õiguste omaja, või teavet teose või muu materjali kasutamise tingimuste kohta, samuti numbreid või koode, mis sellist teavet esindavad.

3. Lõiget 2 kohaldatakse juhul, kui mõni neist teabelementidest on lisatud käesolevas artiklis osutatud teose või muu materjali koopiale või esitatakse seoses selle edastamisega üldsusele.

2. JAGU

KAUBAMÄRGID

ARTIKKEL 236

Kaubamärkide klassifitseerimine

Kumbki pool rakendab kaubamärkide klassifitseerimise süsteemi, mis on kooskõlas 15. juuni 1957. aasta märkide registreerimisel kasutatava kaupade ja teenuste rahvusvahelise klassifikatsiooni Nizza kokkuleppega selle kehtivas sõnastuses.

ARTIKKEL 237

Tähised, millest kaubamärk võib koosneda

Kaubamärgi võivad moodustada tähised, eelkõige sõnad, sealhulgas isikunimed, või kujutised, tähed, numbrid, värvid, kauba või selle pakendi kuju, või helid, tingimusel et:

- a) selliste tähiste põhjal on võimalik eristada ühe ettevõtja kaupu või teenuseid teiste ettevõtjate omadest ning

- b) selliseid tähiseid on võimalik esitada poole kaubamärgiregistris viisil, mis võimaldab pädevatel asutustel ja üldsusel määrata kindlaks kaubamärgi omanikule antud kaitse selge ja täpse sisu.

ARTIKKEL 238

Kaubamärgiga kaasnevad õigused

1. Kumbki pool näeb ette, et kaubamärgi registreerimine annab kaubamärgi omanikule selle kasutamise ainuõiguse. Omanikul on õigus takistada kõiki kolmandaid isikuid kasutamast kaubandustegevuse käigus ilma omaniku nõusolekuta järgmist:
- a) registreeritud kaubamärgiga identset tähist kaupade või teenuste puhul, mis on identsed nendega, mille jaoks kaubamärk on registreeritud;
- b) tähist, mille identsuse või sarnasuse tõttu registreeritud kaubamärgiga ning selle kaubamärgi ja tähisega hõlmatud kaupade või teenuste identsuse või sarnasuse tõttu on tõenäoline, et üldsus võib need omavahel segi ajada, mis hõlmab ka tõenäosust, et tähist seostatakse registreeritud kaubamärgiga.

2. Registreeritud kaubamärgi omanikul on õigus takistada kõiki kolmandaid isikuid toomast kaubandustegevuse käigus kaupu selle poole territooriumile, kus kaubamärk on registreeritud, ilma et neid seal vabasse ringlusse lubataks, kui sellised kaubad, sealhulgas pakendid, pärinevad muudest riikidest või teise poole territooriumilt ja kannavad ilma loata kaubamärki, mis on identne selliste kaupade jaoks registreeritud kaubamärgiga või mida ei ole võimalik olulistes aspektides kõnealusest kaubamärgist eristada.

3. Kaubamärgi omaniku õigus, mis tuleneb lõikest 2, aegub, kui kauba deklarant või valdaja esitab registreeritud kaubamärgi rikkumise tuvastamise menetluse käigus tõendid selle kohta, et registreeritud kaubamärgi omanikul ei ole õigust keelata kauba turuleviimist lõppsihtriigis.

ARTIKKEL 239

Registreerimismenetlus

1. Kumbki pool näeb ette kaubamärkide registreerimise süsteemi, mille raames kõik asjaomase kaubamärgiasutuse tehtud lõplikud negatiivsed otsused, sealhulgas osalise keeldumise kohta, on nõuetekohaselt põhjendatud ja need võib edasi kaevata ning need teatatakse asjaomasele isikule kirjalikult.

2. Kumbki pool näeb kolmandatele isikutele ette võimaluse vaidlustada kaubamärgitaotlusi või vajaduse korral kaubamärkide registreeringuid. Vaidlustamismenetlus peab olema võistlev.

3. Kumbki pool tagab üldsusele kättesaadava kaubamärgitaotluste ja kaubamärkide registreeringute elektroonilise andmebaasi olemasolu.
4. Kumbki pool teeb kõik endast oleneva, et luua kaubamärkide elektroonilise taotlemise ja menetlemise, registreerimise ja haldamise süsteem.

ARTIKKEL 240

Üldtuntud kaubamärgid

Pariisi konventsiooni artiklis 6bis ning intellektuaalomandi õiguste kaubandusaspektide lepingu artikli 16 lõigetes 2 ja 3 osutatud üldtuntud kaubamärkide kaitse tagamiseks kohaldab kumbki pool üldtuntud kaubamärkide kaitset käsitlevaid sätteid käsitlevat ühissoovitust, mille Pariisi Liidu assamblee ja WIPO peassamblee võtsid vastu 20.–29. septembril 1999 toimunud WIPO liikmesriikide assambleede 34. istungjärgul.

ARTIKKEL 241

Erandid kaubamärgiga kaasnevatest õigustest

1. Kumbki pool näeb ette piiratud erandid kaubamärgiga antavatest õigustest, näiteks kirjeldavate terminite, sealhulgas geograafiliste tähiste õiglase kasutamise, ning võib ette näha muid piiratud erandeid, tingimusel et selliste erandite puhul võetakse arvesse kaubamärgi omaniku ja kolmandate isikute õigustatud huve.

2. Kaubamärk ei anna selle omanikule õigust keelata kolmandal isikul kasutada kaubandustegevuse käigus:

- a) kolmanda isiku nime või aadressi, kui kolmas isik on füüsiline isik;
- b) märke või tähiseid, mis näitavad sorti, kvaliteeti, kvantiteeti, sihtotstarvet, väärtust, geograafilist päritolu, kauba tootmise või teenuse osutamise aega või muid kauba või teenuse omadusi, ega
- c) kaubamärki, mille eesmärk on identifitseerida kaupu või teenuseid või viidata neile kui selle kaubamärgi omaniku kaupadele või teenustele, eelkõige juhul, kui selle kaubamärgi kasutamine on vajalik kauba või teenuse sihtotstarbele osutamiseks, eelkõige lisaseadmete või varuosadena;

tingimusel, et kolmas isik kasutab neid kooskõlas ausa tööstus- või kaubandustavaga.

3. Kaubamärk ei anna selle omanikule õigust keelata kolmandal isikul kasutada kaubandustegevuse käigus varasemat õigust, mis kehtib ainult konkreetses paikkonnas, kui seda õigust tunnustatakse kõnealuse poole õigusaktidega, ja kasutatakse selle territooriumi piires, kus seda tunnustatakse.

ARTIKKEL 242

Kehtetuks tunnistamise alused

1. Kumbki pool näeb ette, et kaubamärgi võib tunnistada kehtetuks, kui seda ei ole viie järjestikuse aasta jooksul poole asjaomasel territooriumil kasutatud kaubamärgi omaniku poolt või omaniku nõusolekul kaupade või teenuste puhul, mille jaoks see registreeriti, ja kasutamatajätmisel ei ole mõistlikke põhjendusi.

2. Kumbki pool näeb samuti ette, et kaubamärgi võib tunnistada kehtetuks, kui seda ei ole viie järjestikuse aasta jooksul pärast registreerimismenetluse lõppemise kuupäeva asjaomasel territooriumil kasutatud kaubamärgi omaniku poolt või omaniku nõusolekul kaupade või teenuste puhul, mille jaoks see registreeriti, ja kasutamatajätmisel ei ole mõistlikke põhjendusi.

3. Keegi ei või siiski taotleda kaubamärgi omaniku õiguste kehtetuks tunnistamist, kui kaubamärgi tegelik kasutamine algas või jätkus viie aasta pikkuse ajavahemiku lõpu ja kaubamärgi kehtetuks tunnistamise taotluse esitamise vahelisel ajal. Kasutamise algus või jätkumine kolme kuu jooksul enne kehtetuks tunnistamise taotluse esitamist, kui see algas kõige varem mittekasutuse viie järjestikuse aasta pikkuse ajavahemiku lõppedes, jäetakse siiski tähelepanuta, kui ettevalmistusi kasutuse alustamiseks või jätkamiseks hakati tegema alles pärast seda, kui omanik sai teada kehtetuks tunnistamise taotluse esitamise võimalusest.
4. Kaubamärgi võib kehtetuks tunnistada ka juhul, kui pärast selle registreerimise kuupäeva:
- a) kaubamärgiomaniku tegevuse või tegevusetuse tagajärjel on see kaubanduses muutunud selle kauba või teenuse üldnimetuseks, mille jaoks see on registreeritud;
 - b) kaubamärgi kasutamine selle omaniku poolt või omaniku nõusolekul kaupade või teenuste puhul, mille jaoks see on registreeritud, võib üldsust eksitada eelkõige nende kaupade või teenuste laadi, kvaliteedi või geograafilise päritolu osas.

ARTIKKEL 243

Õigus keelata ettevalmistavad tegevused seoses pakendi või muude vahendite kasutamisega

Kui on olemas oht, et pakendit, märgistusi, silte, turva- või autentimiselemente või -seadmeid või muid vahendeid, millele kaubamärk on kantud, võidakse kasutada seoses kaupade ja teenustega, ning nende kaupade ja teenustega seotud kasutamise korral võidakse rikkuda kaubamärgi omaniku õigusi, on kõnealuse kaubamärgi omanikul õigus keelata järgmisi toiminguid, kui need tehakse äritegevuse käigus:

- a) kaubamärgiga identse või sarnase tähise kandmine pakendile, siltidele, märgistustele, turva- või autentimiselementidele või -seadmetele või muudele vahenditele, millele kaubamärgi saab kanda, või
- b) pakendi, märgistuste, siltide, turva- või autentimiselementide või -seadmete või muude selliste vahendite, millele kaubamärk on kantud, pakkumine, turuleviimine või ladustamine nimetatud otstarbel või importimine või eksportimine.

ARTIKKEL 244

Pahausksed taotlused

Kaubamärki peab olema võimalik tunnistada kehtetuks, kui taotleja esitas kaubamärgi registreerimise taotluse pahauskselt. Kumbki pool võib ette näha, et sellist kaubamärki ei registreerita.

3. JAGU

DISAIN

ARTIKKEL 245

Registreeritud disainilahenduste kaitse

1. Kumbki pool näeb ette uudsete või originaalsete sõltumatult loodud disainilahenduste kaitse. Kõnealune kaitse tagatakse registreerimisega ja see annab disainilahenduste omanikele ainuõigused kooskõlas käesoleva jaoga.

Käesoleva artikli kohaldamisel võib pool eristatavat disainilahendust käsitada originaalse disainilahendusena.

2. Registreeritud disainilahenduse omanikul on õigus takistada kolmandaid isikuid, kellel puudub omaniku nõusolek, vähemalt valmistamast, müügiks pakkumast, müümast, importimast, eksportimast ja ladustamast toodet, mis kannab või sisaldab kaitstud disainilahendust, või kasutamast tooteid, mis kannavad või sisaldavad kaitstud disainilahendust, kui selline tegevus toimub kaubanduslikul eesmärgil.

3. Disainilahendus, mida on kasutatud või mis sisaldub mitmeosalise toote koostisosaks olevas tootes, loetakse uudseks ja originaalseks:

- a) kui koostisosa on pärast mitmeosalise tootesse paigutamist toote tavapärasel kasutamisel nähtav ning
- b) määral, mil need koostisosa nähtavad omadused vastavad uudseks ja originaalseks tunnistamise tingimustele.

4. Lõike 3 punkti a kohaldamisel tähendab „tavapärase kasutamine“ kasutamist lõppkasutaja poolt, välja arvatud hooldus-, teenindus- või parandustööd.

ARTIKKEL 246

Kaitse kestus

Registreeritud disainilahenduste kaitse kestus, sealhulgas koos registreeritud disainilahenduse kaitse pikendamisega, on kokku 25 aastat alates taotluse esitamise kuupäevast¹.

¹ Kumbki pool võib määrata taotluse esitamise kuupäeva kindlaks vastavalt oma õigusnormidele.

ARTIKKEL 247

Registreerimata disainilahenduste kaitse

1. Kumbki pool annab registreerimata disainilahenduse omanikule õiguse takistada registreerimata disainilahenduse kasutamist kolmanda isiku poolt ilma omaniku nõusolekuta üksnes juhul, kui vaidlusalune kasutus tuleneb registreerimata disainilahenduse kopeerimisest poole territooriumil¹. Selline kasutus hõlmab vähemalt toote müügiks pakkumist, turuleviimist, importi või eksporti.
2. Registreerimata disainilahenduse kaitse kestus on vähemalt kolm aastat alates kuupäevast, mil disainilahendus asjaomase poole territooriumil esimest korda üldsusele kättesaadavaks tehti.

ARTIKKEL 248

Erandid

1. Kumbki pool võib ette näha piiratud erandeid disainilahenduste, sealhulgas registreerimata disainilahenduste kaitsest, tingimusel et sellised erandid ei ole põhjendamatult vastuolus disainilahenduste tavapärase kasutamisega ega kahjusta põhjendamatult disainilahenduse omaniku õigustatud huve, võttes arvesse kolmandate isikute õigustatud huve.

¹ Käesolevat jagu ei kohaldata kaitse suhtes, mida Ühendkuningriigis tuntakse disainilahenduse õigusena (i.k. *design right*).

2. Kaitse ei laiene disainilahendustele, mis tulenevad üksnes tehnilistest või funktsionaalsetest kaalutlustest. Disainilahenduse kaitse ei laiene toote välisomadustele, mida tuleb täpselt sama kuju ja suurusega reprodutseerida selleks, et toodet, milles disainilahendus sisaldub või millel seda on kasutatud, saaks mehaaniliselt ühendada teise tootega või paigutada selle sisse, ümber või külge nii, et kumbki toode saaks täita oma otstarvet.

3. Erandina käesoleva artikli lõikest 2 laieneb disainilahenduse kaitse kooskõlas artikli 245 lõikes 1 sätestatud tingimustega lahendusele, mille eesmärk on võimaldada mitme vastastikku vahetatava toote monteerimist või ühendamist moodulsüsteemi raames.

ARTIKKEL 249

Seos autoriõigusega

Kumbki pool tagab, et disainilahendused, sealhulgas registreerimata disainilahendused, on kaitsekõlblikud ka poole autoriõiguse normide alusel alates kuupäevast, mil disainilahendus loodi või mis tahes kujul fikseeriti. Sellise kaitse ulatuse ja kaitse andmise tingimused, sealhulgas nõutava alapärasuse taseme määrab asjaomane pool.

4. JAGU

PATENDID

ARTIKKEL 250

Patendid ja rahvatervis

1. Pooled tunnistavad 14. novembril 2001 WTO ministrite konverentsil Dohas vastu võetud intellektuaalomandi õiguste kaubandusaspektide lepingu ja rahvatervise deklaratsiooni (edaspidi „Doha deklaratsioon“) tähtsust. Pooled tagavad käesolevas jaotises sätestatud õiguste ja kohustuste tõlgendamisel ning rakendamisel kooskõla Doha deklaratsiooniga.
2. Kumbki pool rakendab intellektuaalomandi õiguste kaubandusaspektide lepingu artiklit 31bis ning sellega seotud lisa ja liidet.

ARTIKKEL 251

Ravimi ja taimekaitsevahendi patendiga kaasneva
kaitse perioodi pikendamine

1. Pooled tunnistavad, et nende territooriumil patendiga kaitstavate ravimite ja taimekaitsevahendite¹ suhtes võib enne nende vastavatele turgudele viimist kohaldada halduslikku loamenetlust. Pooled tunnistavad, et patendiga antava kaitse periood võib lüheneda selle ajavahemiku võrra, mis jääb toote patenditaotluse esitamise ja tootele asjakohaste õigusaktide alusel turule viimiseks esimese loa andmise vahele.
2. Kumbki pool näeb kooskõlas oma õigusnormidega ette täiendava kaitse tootele, mis on kaitstud patendiga ja mille suhtes on kohaldatud lõikes 1 osutatud halduslikku loamenetlust, et hüvitada patendi omanikule tõhusa patendikaitse vähenemine. Täiendava kaitse andmise tingimused, sealhulgas kaitse kestus, määratakse kindlaks poole õigusnormide kohaselt.
3. Käesoleva jaotise kohaldamisel tähendab ravim:
 - a) ainet või ainete kombinatsiooni, mis on ette nähtud inimeste või loomade haiguste raviks või ennetamiseks, või

¹ Käesoleva jaotise kohaldamisel määratleb kumbki pool mõiste „taimekaitsevahend“ oma asjaomastes õigusaktides.

- b) ainet või ainete kombinatsiooni, mida võib kasutada või manustada inimeste või loomade füsioloogilise talitluse taastamiseks, parandamiseks või modifitseerimiseks farmakoloogilise, immunoloogilise või ainevahetusliku toime avaldamise teel või meditsiiniliseks diagnoosimiseks.

5. JAGU

AVALIKUSTAMATA TEABE KAITSE

ARTIKKEL 252

Ärisaladuste kaitse

1. Kumbki pool näeb ette asjakohased tsiviilkohtumenetlused ja õiguskaitselahendid, mida ärisaladuse omaja saab kasutada, et takistada ärisaladuse omandamist, kasutamist või avaldamist ausate äritavadega vastuolus oleval viisil ning et saada selle eest hüvitist.

2. Käesolevas jaos kasutatakse järgmisi mõisteid:
 - a) „ärisaladus“ – teave, mis vastab kõigile järgmistele nõuetele:
 - i) see on saladus selles tähenduses, et see ei ole kogumis või üksikosade täpses paigutuses ja kokkupanus üldteada või kergesti kättesaadav nende ringkondade isikutele, kes tavaliselt kõnesolevat laadi teabega tegelevad;
 - ii) sellel on kaubanduslik väärtus selle salajasuse tõttu ning
 - iii) selle üle seaduslikku kontrolli omav isik on asjaoludest lähtudes võtnud vajalikke meetmeid, et hoida seda salajas;
 - b) „ärisaladuse omaja“ – iga füüsiline või juriidiline isik, kellel on ärisaladuse üle seaduslik kontroll.
3. Käesoleva jao tähenduses käsitatakse ausate äritavadega vastuolus olevana vähemalt järgmist tegevust:
 - a) ärisaladuse omandamine ärisaladuse omaja nõusolekuta, kui see omandatakse sellistele dokumentidele, esemetele, materjalidele, ainetele või elektroonilistele failidele loata juurdepääsu, nende omastamise või kopeerimise teel, mis on ärisaladuse omaja seadusliku kontrolli all ja mis sisaldavad ärisaladust või millest saab ärisaladuse tuletada;

- b) ärisaladuse omaja nõusolekuta ärisaladuse kasutamine või avaldamine isiku poolt, kes vastab järgmisele tingimusele:
- i) ta on ärisaladuse omandanud punktis a osutatud viisil;
 - ii) ta rikub konfidentsiaalsuslepingut või muud kohustust ärisaladust mitte avalikustada või
 - iii) ta rikub lepingulist või muud ärisaladuse kasutamise piiramise kohustust;
- c) ärisaladuse omandamine, kasutamine või avalikustamine, kui seda teeb isik, kes omandamise, kasutamise või avalikustamise ajal teadis või asjaolusid arvestades pidi teadma, et ärisaladus on otseselt või kaudselt saadud teiselt isikult, kes kasutas ärisaladust või avalikustas selle ebaseaduslikult punkti b tähenduses.
4. Ükski käesoleva jao säte ei kohustata kumbagi poolt käsitava järgmist tegevust ausate äritavadega vastuolus olevana:
- a) iseseisev avastamine või loomine;
 - b) sellise toote pöördprojekteerimine, mis on tehtud üldsusele kättesaadavaks või mis on teabe omandaja seaduslikus valduses ja teabe omandajal ei ole õiguslikult kehtivat kohustust ärisaladuse omandamist piirata;

- c) ärisaladuse omandamine, kasutamine või avalikustamine, mis on poole õigusaktidega nõutud või lubatud;
- d) töötajate või töötajate esindajate teavitamis- ja ärakuulamisõiguse kasutamine vastavalt poole õigusnormidele.

5. Ükski käesoleva jao säte ei mõjutata kummagi poole poolt kaitstud sõna- ja teabevabaduse kasutamist, sealhulgas meediavabadust ja meedia mitmekesisust, ei piirata töötajate liikuvust ega mõjutata tööturu osapoolte autonoomiat ja nende õigust sõlmida kollektiivlepinguid vastavalt poole õigusnormidele.

ARTIKKEL 253

Ravimi turuleviimise loa saamiseks esitatud andmete kaitse

1. Kumbki pool kaitseb ravimi turuleviimise loa (edaspidi „müügiluba“) saamiseks esitatud konfidentsiaalset äriteavet kolmandatele isikutele avalikustamise eest, välja arvatud juhul, kui võetakse meetmeid, et tagada andmete kaitse ebaausa kommertskasutuse eest või juhul, kui avalikustamine on vajalik ülekaaluka üldise huvi tõttu.

2. Kumbki pool tagab, et piiratud ajavahemiku jooksul, mis määratakse kindlaks tema siseriikliku õigusega ja kooskõlas tema siseriiklikus õiguses sätestatud tingimustega, ei kiida müügiloa andmise eest vastutav ametiasutus heaks hilisemat müügiloa taotlust, mille aluseks on prekliiniliste katsete või kliiniliste uuringute tulemused, mis esitati asjaomasele ametiasutusele esimese müügiloa saamiseks, ilma esimese müügiloa omaniku selgesõnalise nõusolekuta, välja arvatud juhul, kui rahvusvahelistes lepingutes, mille osalised on mõlemad pooled, on sätestatud teisiti.

3. Kumbki pool tagab samuti, et piiratud ajavahemiku jooksul, mis määratakse kindlaks tema siseriikliku õigusega ja kooskõlas tema siseriiklikus õiguses sätestatud tingimustega, ei viida turule ravimit, millele kõnealune ametiasutus on hiljem andnud müügiloa lõikes 2 osutatud prekliiniliste katsete ja kliiniliste uuringute tulemuste alusel, ilma esimese müügiloa omaniku sõnaselge nõusolekuta, välja arvatud juhul, kui poolte tunnustatud rahvusvahelistes lepingutes on sätestatud teisiti.

4. Käesolev artikkel ei piira täiendavate kaitseperioodide kohaldamist, mida kumbki pool võib oma õiguses ette näha.

ARTIKKEL 254

Taimekaitsevahendite või biotsiidide müügiloa saamiseks esitatud andmete kaitse

1. Kumbki pool tunnustab toimeaine, taimekaitsevahendi või biotsiidi ohutuse ja tõhususe kohta esimest korda esitatud katse- või uuringuaruande omaniku ajutist õigust saada müügiluba. Selle aja jooksul ei kasutata katse- või uuringuaruannet ühegi teise isiku huvides, kes püüab saada toimeaine, taimekaitsevahendi või biotsiidi müügiluba, välja arvatud juhul, kui on tõendatud esimese omaniku sõnaselge nõusolek. Käesoleva artikli kohaldamisel nimetatakse seda õigust andmekaitseks.
2. Toimeaine või taimekaitsevahendi müügiloa saamiseks esitatud katse- või uuringuaruanne peab vastama järgmistele tingimustele:
 - a) see peab olema vajalik loa andmiseks või loa muutmiseks, et lubada kasutamist muude kultuuride puhul, ning
 - b) see peab olema tunnistatud vastavaks hea laboritava või hea katsetava põhimõtetele.
3. Andmekaitseperiood on vähemalt kümme aastat alates esimese loa andmisest asjaomase asutuse poolt poole territooriumil.

4. Kumbki pool tagab, et müügiloa andmise eest vastutavad avalik-õiguslikud asutused ei kasuta lõigetes 1 ja 2 osutatud teavet ühegi edaspidise müügiloa taotleja huvides, olenemata sellest, kas see teave on üldsusele kättesaadavaks tehtud või mitte.

5. Kumbki pool kehtestab õigusnormid selgroogsete loomadega tehtavate dubleerivate katsete vältimiseks.

6. JAGU

TAIMESORDID

ARTIKKEL 255

Taimesortide kaitse

Pooled kaitsevad taimesorte vastavalt rahvusvahelisele uute taimesortide kaitse konventsioonile (edaspidi „UPOV konventsioon“), mis vaadati viimati läbi 19. märtsil 1991 Genfis. Pooled teevad vastavate õiguste edendamiseks ja kaitsmiseks koostööd.

3. PEATÜKK

INTELLEKTUAALOMANDI ÕIGUSKAITSE TAGAMINE

1. JAGU

ÜLDSÄTTED

ARTIKKEL 256

Üldised kohustused

1. Kumbki pool näeb oma õigusaktidega ette intellektuaalomandi õiguskaitse tagamiseks vajalikud meetmed, menetlused ja õiguskaitsevahendid.

Käesoleva peatüki 1., 2. ja 4 jao kohaldamisel ei hõlma mõiste „intellektuaalomandi õigused“

2. peatüki 5. jaoga hõlmatud õigusi.

2. Lõikes 1 osutatud meetmed, menetlused ja õiguskaitsevahendid peavad vastama järgmistele tingimustele:

a) need peavad olema õiglased ja erapooletud;

- b) need ei tohi olla tarbetult keerukad või kulukad ega tuua kaasa ebamõistlikke tähtaegu või põhjendamatuid viivitusi;
- c) need peavad olema tõhusad, proportsionaalsed ja hoiatavad;
- d) neid tuleb kohaldada viisil, millega välditakse tõkete loomist seaduslikule kaubandusele ja nähakse ette kaitsemeetmed nende kuritarvitamise vastu.

ARTIKKEL 257

Isikud, kellel on õigus taotleda meetmete, menetluste ja õiguskaitsevahendite kohaldamist

Kumbki pool tunnustab isikutena, kellel on õigus taotleda käesoleva peatüki 2. ja 4 jaos osutatud meetmete, menetluste ja õiguskaitsevahendite kohaldamist, järgmisi isikuid:

- a) poole õiguse kohaselt intellektuaalomandi õiguste omajad;
- b) kõik teised isikud, kellel on lubatud neid õigusi kasutada, eelkõige litsentsisaajad, poole õigusaktidega lubatud ulatuses ja vastavate õigusaktide kohaselt, ning
- c) liidud ja ühendused¹ niivõrd, kuivõrd see on poole õigusega lubatud ja kooskõlas.

¹ Suurema selguse huvides olgu märgitud, et mõiste „liidud ja ühendused“ hõlmab vähemalt kollektiivse esindamise organisatsioone ja kutselisi kaitseorganisatsioone, millel on korrapäraselt tunnustatud õigus esindada intellektuaalomandi õiguste omajaid.

2. JAGU

TSIVIIL- JA HALDUSÕIGUSKAITSE

ARTIKKEL 258

Tõendite säilitamise meetmed

1. Kumbki pool tagab, et kui isik on esitanud mõistlikult kättesaadavad tõendid, mis toetavad tema väidet, et tema intellektuaalomandi õigust on rikutud või hakatakse rikkuma, võib pädev õigusasutus ka enne asja sisulise menetlemise alustamist kohaldada viivitamata tõhusaid ajutisi meetmeid väidetava rikkumisega seotud asjakohaste tõendite säilitamiseks, rakendades asjakohaseid kaitsemeetmeid ning tagades konfidentsiaalse teabe kaitse.

2. Need meetmed võivad hõlmata õigusi väidetavalt rikkuvate kaupade ning vajaduse korral nende kaupade tootmiseks ja/või levitamiseks kasutatavate materjalide ja vahendite ning nendega seotud dokumentide üksikasjalikku kirjeldamist koos näidiste võtmisega või ilma selleta või füüsilist arestimist.

ARTIKKEL 259

Tõendid

1. Kumbki pool võtab vajalikud meetmed, et võimaldada pädevatel õigusasutustel selle isiku taotlusel, kes on esitanud oma nõuete toetuseks piisavad mõistlikult kättesaadavad tõendid ja on nende väidete põhjendamisel teatanud vastaspoole käsutuses olevatest tõenditest, nõuda nende tõendite esitamist vastaspoole poolt, tagades konfidentsiaalse teabe kaitse.

2. Kumbki pool võtab ka vajalikud meetmed, et võimaldada pädevatel õigusasutustel kaubanduslikus mahus toime pandud intellektuaalomandi õiguste rikkumise puhul vajaduse korral ja lõikes 1 sätestatud tingimustel nõuda vastaspoole käsutuses olevate panga-, finants- või äridokumentide esitamist, tagades konfidentsiaalse teabe kaitse.

ARTIKKEL 260

Õigus teabele

1. Kumbki pool tagab, et intellektuaalomandi õiguse rikkumist käsitleva tsiviilkohtumenetluse raames ning vastusena hageja põhjendatud ja proportsionaalsele taotlusele võivad pädevad õigusasutused nõuda, et rikkuja või muu isik esitaks teavet intellektuaalomandi õigust rikkuvate kaupade või teenuste päritolu ja turustusvõrkude kohta.
2. Lõike 1 kohaldamisel tähendab „muu isik“ isikut, kes:
 - a) on tabatud tema valduses oleva õigusi rikkuva kaubanduslikus mahus kasutatava kaubaga;
 - b) on tabatud õigusi rikkuvate teenuste kaubanduslikus mahus kasutamisel;
 - c) on tabatud õigusi rikkuvate teenuste kaubanduslikus mahus osutamisel või
 - d) punktis a, b või c osutatud isiku kinnitusel osaleb kaupade tootmises, valmistamises või turustamises või teenuste osutamises.

3. Lõikes 1 nimetatud teave sisaldab vajaduse korral järgmist:
 - a) kaupade või teenuste tootjate, valmistajate, turustajate, osutajate ning teiste varasemate valdajate nimed ja aadressid, samuti kavandatavad hulgimüüjad ja jaemüüjad;
 - b) teave toodetud, valmistatud, tarnitud, saadud või tellitud mahtude kohta, samuti kõnealuste kaupade või teenuste eest saadud hinna kohta.
4. Lõigete 1 ja 2 kohaldamine ei piira poole muude selliste õigusaktide kohaldamist, millega:
 - a) antakse õiguste omajale õigus saada täielikumat teavet;
 - b) reguleeritakse käesoleva artikli kohaselt edastatud teabe kasutamist tsiviilkohtumenetluses;
 - c) reguleeritakse vastutust teabeõiguse väärkasutuse eest;
 - d) antakse lõikes 1 osutatud isikule võimalus keelduda teabe andmisest, kui kõnealuse teabe tõttu oleks isik sunnitud tunnistama enda või oma lähisugulaste osalust intellektuaalomandi õiguse rikkumises;
 - e) reguleeritakse teabeallikate konfidentsiaalsuse kaitset ja isikuandmete töötlemist.

ARTIKKEL 261

Ajutised meetmed ja kaitsemeetmed

1. Kumbki pool tagab, et tema õigusasutused võivad hageja taotlusel teha väidetavale rikkujale esialgse ettekirjutuse, mille eesmärk on ennetada intellektuaalomandi õiguse eelseisvat rikkumist või keelata ajutiselt ja vajaduse korral korduva karistumaksega, kui see on kõnealuse poole õigusaktidega ette nähtud, kõnealuse õiguse väidetavate rikkumiste jätkumine või seada sellise jätkamise tingimuseks tagatiste esitamise, mille eesmärk on tagada õiguste omajale hüvitise maksmine. Ajutise ettekirjutuse võib samadel tingimustel teha ka vahendajale, kelle teenuseid kolmas isik kasutab intellektuaalomandi õiguste rikkumiseks.
2. Kumbki pool tagab, et tema õigusasutused võivad hageja taotlusel anda korralduse intellektuaalomandi õiguse rikkumise kahtlusega kaupade arestimiseks või üleandmiseks, et takistada nende sisenemist turustuskanalitesse või seal liikumist.
3. Väidetava kaubanduslikus mahus toime pandud rikkumise korral tagab kumbki pool, et kui hageja tõendab kahju hüvitamist tõenäoliselt ohustavaid asjaolusid, võivad õigusasutused anda korralduse väidetava rikkuja vallas- ja kinnisvara ennetavaks arestimiseks, sealhulgas tema pangakontode ja muu vara blokeerimiseks. Selleks võivad pädevad asutused nõuda panga-, finants- ja äridokumentide esitamist või asjakohast juurdepääsu vastavatele andmetele.

4. Kumbki pool tagab, et tema õigusasutustel on seoses lõigetes 1, 2 ja 3 osutatud meetmetega õigus nõuda hagejalt mõistlikult kättesaadavate tõendite esitamist piisava kinnituse saamiseks, et hageja on õiguste omaja ja et tema õigusi rikutakse või esineb sellise rikkumise vahetu oht.

ARTIKKEL 262

Parandusmeetmed

1. Ilma et see piiraks õiguste rikkumisest õiguste omajale tekkinud kahju hüvitamist, tagab kumbki pool, et tema õigusasutused võivad hageja taotlusel nõuda, et kaubad, mis on tunnistatud intellektuaalomandiõigusi rikkuvaks, hävitatakse või vähemalt eemaldatakse lõplikult turustuskanalitest, ilma et selle eest makstaks hüvitist. Kui see on asjakohane, võivad õigusasutused samadel tingimustel nõuda ka selliste materjalide ja seadmete hävitamist, mida kasutatakse peamiselt nende kaupade loomiseks või valmistamiseks.

2. Kummagi poole õigusasutustel peab olema õigus anda korraldus, et need meetmed võetakse rikkuja kulul, välja arvatud juhul, kui selle tegemata jätmiseks esitatakse konkreetsed põhjused.

ARTIKKEL 263

Ettekirjutused

Kumbki pool tagab, et kui tehakse intellektuaalomandi õiguse rikkumist sedastav kohtulahend, võib õigusasutus teha rikkujale ettekirjutuse rikkumise lõpetamiseks. Kumbki pool tagab ka, et õigusasutused võivad teha ettekirjutuse vahendajatele, kelle teenuseid kolmas isik kasutab intellektuaalomandi õiguse rikkumiseks.

ARTIKKEL 264

Alternatiivsed meetmed

Kumbki pool võib ette näha, et asjakohastel juhtudel ja sellise isiku taotlusel, kelle suhtes tuleb kohaldada artiklis 262 või 263 sätestatud meetmeid, võivad õigusasutused nõuda nimetatud kahes artiklis sätestatud meetmete kohaldamise asemel kahju kannatanud isikule rahalise hüvitise maksmist, kui asjaomase isiku tegevuses puudus tahtlus ja raske hooletus, kui kõnealuste meetmete rakendamine põhjustaks isikule ebaproportsionaalset kahju ja kui rahaline hüvitis kahju kannatanud isikule näib olevat piisavalt rahuldav.

ARTIKKEL 265

Kahju hüvitamine

1. Kumbki pool tagab, et kannatanud isiku taotluse alusel kohustavad tema õigusasutused rikkujat, kes pani rikkumise toime teadlikult või kes põhjendatult pidi olema rikkumisest teadlik, maksma õiguste omajale kahjuhüvitise, mis vastab õiguste omaja poolt rikkumise tagajärjel tegelikult kantud kahjule.
2. Kumbki pool tagab, et kahjuhüvitise määramisel teevad tema õigusasutused järgmist:
 - a) võtavad arvesse kõiki asjakohaseid aspekte, nagu kahju kannatanud isikule tekitatud negatiivsed majanduslikud tagajärjed, sealhulgas saamata jäänud tulu, ja rikkuja teenitud ebaõiglane tulu, ning asjakohastel juhtudel ka muid kui majanduslikke tegureid, näiteks rikkumisega õiguste omajale põhjustatud moraalselt kahju, või
 - b) alternatiivina punktile a võivad nad asjakohastel juhtudel määrata kindlasummalise kahjuhüvitise, võttes aluseks vähemalt sellised elemendid nagu litsentsitasud või muud tasud, mida rikkuja oleks pidanud maksma, kui ta oleks taotlenud luba kõnealuse intellektuaalomandi õiguse kasutamiseks.
3. Kumbki pool võib ette näha võimaluse, et juhul, kui rikkuja ei olnud teadlik ja põhjendatult ei saanud olla teadlik sellest, et ta tegeleb rikkumisega, võib õigusasutus kohustada teda maksma kahju kannatanud isikule kas teenitud tulu või kahjuhüvitise, mille suurus võib olla eelnevalt kindlaks määratud.

ARTIKKEL 266

Õigusabikulud

Kumbki pool tagab, et üldjuhul kannab kaotanud pool kohtumenetluse võitnud poole põhjendatud ja proportsionaalsed kohtukulud ning muud kulud, välja arvatud juhul, kui kulude õiglase jaotamise põhimõtte seda ei luba.

ARTIKKEL 267

Kohtulahendite avaldamine

Kumbki pool tagab, et kohtumenetluste puhul, mis on algatatud intellektuaalomandi õiguste rikkumise tõttu, võivad õigusasutused anda korralduse võtta hageja palvel ja rikkuja kulul asjakohaseid meetmeid kohtulahendit käsitleva teabe levitamiseks, sealhulgas kohtulahendi täielikuks või osaliseks avaldamiseks.

ARTIKKEL 268

Autorsuse ja omandiõiguse eeldamine

3. peatükis sätestatud meetmete, menetluste ja õiguskaitselahendite kohaldamisel:

- a) käsitatakse kirjandus- või kunstiteose autorina isikut, kelle puhul on vastupidiste tõendite puudumise korral piisav, kui autori nimi esineb teosel tavapärasel viisil, ja sellest tulenevalt antakse talle õigus algatada rikkumise uurimine, ning
- b) kohaldatakse punkti a *mutatis mutandis* autoriõigusega seotud õiguste omajate suhtes nende puhul kaitstava materjali puhul.

ARTIKKEL 269

Haldusmenetlused

Juhul kui asja sisulisel lahendamisel haldusmenetluse tulemusena võidakse määrata tsiviilõiguslik kaitselahend, peab see menetlus sisuliselt vastama käesolevas jaos sätestatud põhimõtetele.

3. JAGU

TSIVIILKOHTUMENETLUSED JA ÕIGUSKAITSEVAHENDID SEOSSES
ÄRISALADUSTEGA

ARTIKKEL 270

Tsiviilkohtumenetlused ja õiguskaitsevahendid seoses ärisaladustega

1. Kumbki pool tagab, et isikutele, kes osalevad artikli 252 lõikes 1 osutatud tsiviilkohtumenetluses või kellel on juurdepääs sellise kohtumenetluse dokumentidele, on keelatud kasutada ja avalikustada ärisaladust või väidetavat ärisaladust, mille pädev õigusasutus on huvitatud isiku nõuetekohaselt põhjendatud taotluse alusel tunnistanud konfidentsiaalseks ja mis on saanud neile teatavaks menetluses osalemise või dokumentidele juurdepääsu tulemusel.
2. Kumbki pool tagab, et lõikes 1 osutatud keeld kehtib pärast tsiviilkohtumenetluse lõppu nii kaua, kui see on asjakohane.
3. Kumbki pool näeb ette, et artikli 252 lõikes 1 osutatud tsiviilkohtumenetlustes on tema õigusasutustel vähemalt järgmised volitused:
 - a) rakendada kooskõlas poole vastavate õigusnormidega esialgset õiguskaitset, et lõpetada ja keelata ärisaladuse kasutamine või avalikustamine viisil, mis on vastuolus ausate äritavadega;

- b) rakendada kooskõlas poole vastavate õigusnormidega meetmeid, millega kohustatakse isikut lõpetama ärisaladuse kasutamine või avalikustamine viisil, mis on vastuolus ausate äritavadega, või keelatakse ärisaladuse selline kasutamine ja avalikustamine;
- c) kohustada kooskõlas oma vastavate õigusnormidega isikut, kes on omandanud, kasutanud või avalikustanud ärisaladust viisil, mis on vastuolus ausate äritavadega, ja kes teadis või oleks pidanud teadma, et ta omandab, kasutab või avalikustab ärisaladust viisil, mis on vastuolus ausate äritavadega, maksma ärisaladuse omajale kahjuhüvitist, mis vastab ärisaladuse omandamise, kasutamise või avalikustamise tulemusel tegelikult kantud kahjule;
- d) võtta erimeetmeid, mis on vajalikud artikli 252 lõikes 1 osutatud menetluses kasutatud või osutatud ärisaladuse või väidetava ärisaladuse konfidentsiaalsuse säilitamiseks. Sellised erimeetmed võivad vastavalt poole õigusnormidele, sealhulgas kaitseõigusele, hõlmata võimalust piirata osaliselt või täielikult juurdepääsu teatavatele dokumentidele; võimalust piirata juurdepääsu kohtuistungitele ning nende salvestistele või stenogrammidele ning võimalust teha kättesaadavaks kohtuotsuse mittekonfidentsiaalne versioon, millest ärisaladusi sisaldavad lõigud on eemaldatud või need on kinni kaetud;
- e) rakendada karistusi kohtumenetluses osalevate isikute suhtes, kes ei täida ärisaladuse või väidetava ärisaladuse kaitsega seotud korraldusi või keelduvad neid täitmast.

4. Kumbki pool tagab, et käesolevas artiklis sätestatud meetme, menetluse või õiguskaitsevahendi taotlus jäetakse rahuldamata, kui väidetav ärisaladuse omandamine, kasutamine või avalikustamine vastuolus ausate äritavadega toimus kooskõlas poole õigusnormidega järgmiselt:
- a) üleastumise, väärteo või ebaseadusliku tegevuse paljastamine üldise avaliku huvi kaitsmise eesmärgil;
 - b) töötajate poolt oma esindajatele nende ülesannete õiguspärase täitmise osana ja oli selleks vajalik;
 - c) poole õigusnormides tunnustatud õigustatud huvi kaitsmiseks.

4. JAGU

INTELLEKTUAALOMANDI ÕIGUSKAITSE TAGAMINE PIIRIL

ARTIKKEL 271

Piiril võetavad meetmed

1. Tollikontrolli all oleva kauba suhtes võtab kumbki pool vastu või jätab kehtima korra, mille kohaselt õiguste omaja võib esitada pädevale asutusele¹ taotluse kahtlase kauba kinnipidamiseks või vabastamise peatamiseks. Käesoleva jao kohaldamisel tähendab „kahtlane kaup“ kaupa, mille puhul kahtlustatakse kaubamärgi, autoriõiguse ja sellega kaasnevate õiguste, geograafilise tähise, patendi, kasuliku mudeli, tööstusdisainilahenduse, integraallülituse topoloogia või sordikaitsega seotud rikkumist.
2. Kumbki pool tagab elektroonilised süsteemid rahuldatud või registreeritud taotluste haldamiseks tolli poolt.
3. Kumbki pool tagab, et tema pädevad asutused ei nõua tasu taotluse menetlemisest või registreerimisest tulenevate halduskulude katmiseks.
4. Kumbki pool tagab, et tema päevad asutused otsustavad taotluse rahuldamise või registreerimise mõistliku aja jooksul.

¹ Liidu puhul tähendab pädev asutus tolli.

5. Kumbki pool näeb ette võimaluse kasutada lõikes 1 osutatud taotlust mitme saadetise puhul.
6. Tollikontrolli all oleva kauba puhul tagab kumbki pool, et tema toll võib omal algatusel peatada kahtlase kauba vabastamise või pidada kinni kahtlase kauba.
7. Kumbki pool tagab, et tema toll kasutab kahtlase kauba kindlakstegemiseks riskianalüüsi.
8. Kumbki pool võib volitada oma tolli andma õiguste omajale taotluse alusel teavet selliste kaupade, sealhulgas nende kirjelduse ja tegeliku või hinnangulise hulga kohta, mille vabastamine on peatatud või mis on kinni peetud, samuti kõnealuste kaupade saatja, importija, eksportija või vastuvõtja ja päritoluriigi kohta, kui selline teave on olemas.
9. Kumbki pool kehtestab korra, mis võimaldab kahtlast kaupa hävitada, ilma et rikkumiste ametlikuks tuvastamiseks oleks vaja enne algatada haldus- või kohtumenetlus, kui asjaomased isikud on hävitamisega nõus või ei esita sellele vastuväiteid. Kui kahtlast kaupa ei hävitata, tagab kumbki pool, et see kaup kõrvaldatakse väljaspool kommertskanalit viisil, millega välditakse õiguste omajale kahju tekitamist, välja arvatud erandlikel asjaoludel.
10. Kumbki pool kehtestab korra, mis võimaldab kiiresti hävitada võltsitud kaubamärgi ja võltsitud kauba posti- või kiirkullerisaadetistes.

11. Kumbki pool näeb ette, et rahuldatud või registreeritud taotluse omanik on tolli nõudmisel kohustatud hüvitama kulud, mis toll või tema nimel tegutsevad isikud on kandnud alates kauba kinnipidamisest või selle vabastamise peatamisest, sealhulgas ladustamise, käitlemise ja kõik kauba hävitamise või kõrvaldamisega seotud kulud.
12. Kumbki pool võib otsustada mitte kohaldada käesolevat artiklit õiguste omaja poolt või tema nõusolekul teises riigis turule viidava kauba impordi suhtes. Kumbki pool võib käesoleva artikli kohaldamisalast välja jätta reisijate isiklikus pagasis sisalduvad mitteäriilist laadi kaubad.
13. Kumbki pool võimaldab oma tollil pidada korrapärast dialoogi ja edendada koostööd asjaomaste sidusrühmade ja muude asutustega, mis on kaasatud intellektuaalomandi õiguskaitsese tagamise.
14. Pooled teevad koostööd seoses kahtlast kaupa hõlmava rahvusvahelise kaubandusega. Eelkõige jagavad pooled võimalikult suurel määral asjakohast teavet kahtlaste kaupadega kauplemise kohta, mis mõjutab teist poolt.
15. Ilma et see piiraks muid koostöövorme, kohaldatakse käesoleva artikli kohaselt poole tolli pädevusse kuuluvate intellektuaalomandi õigusi käsitlevate õigusaktide rikkumistega seoses protokoll, mis käsitleb vastastikust haldusabi tolliküsimustes.

ARTIKKEL 272

Kooskõla 1994. aasta üldise tolli- ja kaubanduskokkuleppega ja intellektuaalomandi õiguste kaubandusaspektide lepinguga

Tolli poolt piiril intellektuaalomandi õiguskaitsese tagamiseks meetmete võtmisel, olenemata sellest, kas need on käesoleva jaoga hõlmatud või mitte, tagavad pooled kooskõla oma kohustustega, mis tulenevad 1994. aasta üldisest tolli- ja kaubanduskokkuleppes ja intellektuaalomandi õiguste kaubandusaspektide lepingust, eelkõige GATT 1994 V artiklist ning intellektuaalomandi õiguste kaubandusaspektide lepingu artiklist 41 ja III osa 4. jaost.

4. PEATÜKK

MUUD SÄTTED

ARTIKKEL 273

Koostöö

1. Pooled teevad koostööd, et toetada käesoleva jaotise alusel võetud kohustuste täitmist.

2. Koostöövaldkonnad hõlmavad muu hulgas järgmist tegevust:
- a) teabe vahetamine intellektuaalomandi õigusi käsitleva õigusraamistiku ning asjakohaste kaitse- ja õiguskaitse tagamise eeskirjade kohta;
 - b) kogemuste vahetamine õigusloome edenemise, intellektuaalomandi õiguskaitse tagamise ning tolli-, politsei-, haldus- ja õigusasutuste poolt kesksel ja piirkondlikul tasandil õigusnormide täitmise tagamise kohta;
 - c) tegevuse koordineerimine intellektuaalomandi õigusi rikkuva kauba eksportimise ärahoidmiseks, sealhulgas tegevuse koordineerimine teiste riikidega;
 - d) tehniline abi, suutlikkuse suurendamine, personali vahetamine ja koolitamine;
 - e) intellektuaalomandi õiguste kaitsmine ning sellega seotud teabe levitamine muu hulgas äriühingutes ja kodanikuühiskonnas;
 - f) tarbijate ja õiguste omajate üldise teadlikkuse suurendamine;
 - g) institutsioonilise koostöö tõhustamine, eelkõige poolte intellektuaalomandiametite vahel;
 - h) üldsuse harimine ja tema teadlikkuse suurendamine intellektuaalomandi õiguste kaitse ja õiguskaitse tagamise poliitika alal;

- i) intellektuaalomandi õiguste kaitse ja õiguskaitsse tagamise edendamine avaliku ja erasektori koostöös, kaasates väikesed ja keskmise suurusega ettevõtjad;
 - j) tõhusate strateegiate väljatöötamine selleks, et määrata kindlaks sihtrühmad ja teavitusprogrammid eesmärgiga suurendada tarbijate ja meedia teadlikkust intellektuaalomandi õiguste rikkumiste mõjust, sealhulgas ohust tervisele ja ohutusele ning seosest organiseeritud kuritegevusega.
3. Pooled peavad kas otse või intellektuaalomandiga tegeleva kaubanduse erikomitee kaudu ühendust kõigis käesoleva jaotise rakendamise ja toimimisega seotud küsimustes.

ARTIKKEL 274

Sidusrühmade vabatahtlikud algatused

Kumbki pool püüab hõlbustada sidusrühmade vabatahtlikke algatusi, mille eesmärk on vähendada intellektuaalomandi õiguste rikkumisi, sealhulgas internetis ja muudes kauplemiskohtades, ning mis keskenduvad konkreetsetele probleemidele ja neile praktiliste lahenduste otsimisele, mis on realistlikud, tasakaalustatud, proportsionaalsed ja kõigi asjaosaliste jaoks õiglased, sealhulgas järgmistel viisidel:

- a) kumbki pool püüab oma territooriumil viia sidusrühmad konsensuslikult kokku, et hõlbustada vabatahtlikke algatusi eesmärgiga leida lahendusi ja lahendada erimeelsusi seoses intellektuaalomandi õiguste kaitse ja õiguskaitsse tagamisega ning rikkumiste vähendamisega;

- b) pooled püüavad omavahel vahetada teavet jõupingutuste kohta, mida nende territooriumil tehakse vabatahtlike sidusrühmade algatuste hõlbustamiseks, ning
- c) pooled püüavad edendada poolte sidusrühmade vahel avatud dialoogi ja koostööd ning julgustada sidusrühmi ühiselt leidma lahendusi ja lahendama erimeelsusi seoses intellektuaalomandi õiguste kaitse ja õiguskaitsede tagamisega ning rikkumiste vähendamisega.

ARTIKKEL 275

Läbivaatamine seoses geograafiliste tähistega

Arvestades ühelt poolt Ühendkuningriigi ja teiselt poolt Euroopa Liidu ja Euroopa Aatomienergiaühenduse vahel varem sõlmitud kahepoolsete lepingute asjaomaseid sätteid, võivad pooled ühiselt teha mõistlikke jõupingutusi, et leppida kokku oma geograafiliste tähiste kaitse ja tulemusliku siseriikliku täitmise tagamise normides.

VI JAOTIS

RIIGIHANKED

1. PEATÜKK

KOHALDAMISALA

ARTIKKEL 276

Eesmärk

Käesoleva jaotise eesmärk on tagada poolte tarnijatele suurem juurdepääs riigihankemenetlustes osalemise võimalustele ja suurendada riigihankemenetluste läbipaistvust.

ARTIKKEL 277

WTO riigihankelepingu teatavate sätete inkorporeerimine
ja käesoleva lepinguga hõlmatud hanked

1. Käesolevasse jaotisse inkorporeeritakse WTO riigihankelepingu sätted, mis on esitatud 25. lisa A jaos, sealhulgas kummagi poole lisad WTO riigihankelepingu I liite juurde.

2. Käesoleva jaotise kohaldamisel tähendavad „käesoleva lepinguga hõlmatud hanked“ riigihankeid, mille suhtes kohaldatakse WTO riigihankelepingu II artiklit, ning lisaks riigihankeid, mis on loetletud 25. lisa B jaos.

3. Käesoleva lepinguga hõlmatud hangete puhul kohaldab kumbki pool teise poole tarnijate, kaupade või teenuste suhtes *mutatis mutandis* WTO riigihankelepingu sätteid, mis on esitatud 25. lisa A jaos.

2. PEATÜKK

LISAEESKIRJAD KÄESOLEVA LEPINGUGA HÕLMATUD HANGETE KOHTA

ARTIKKEL 278

Elektroniliste vahendite kasutamine hangete läbiviimisel

1. Kumbki pool tagab, et tema hankeüksused viivad käesoleva lepinguga hõlmatud hanked võimalikult suures ulatuses läbi elektroniliste vahendite abil.
2. Hankeüksus viib käesoleva lepinguga hõlmatud hanke läbi elektroniliste vahendite abil siis, kui ta kasutab elektronilisi info- ja kommunikatsioonivahendeid:
 - a) hankemenetluses teadete ja hankedokumentide avaldamiseks ning
 - b) osalemistaotluste ja pakkumuste esitamiseks.

3. Välja arvatud teatavatel erijuhtudel, peaksid need elektroonilised info- ja kommunikatsioonivahendid olema mittediskrimineerivad, üldiselt kättesaadavad ja koostalitlusvõimelised üldkasutatavate info- ja kommunikatsioonitehnoloogia toodetega ning mitte piirama hankemenetluses osalemise võimalusi.
4. Kumbki pool tagab, et tema hankeüksused saavad ja töötlevad elektroonilisi arveid kooskõlas tema õigusaktidega.

ARTIKKEL 279

Elektrooniline avaldamine

Käesoleva lepinguga hõlmatud hangete puhul peavad kõik nendega seotud teated, sealhulgas kavandatud hangete teated, koondteated, planeeritud hangete teated ja lepingu sõlmimise teated, olema elektroonilisel teel otse ja tasuta kättesaadavad ühtse juurdepääsupunkti kaudu internetis.

ARTIKKEL 280

Tõendusmaterjal

Kumbki pool tagab, et osalemistaotluste või pakkumuste esitamise ajal ei nõua hankeüksused tarnijatelt täielikku või osalist tõendusmaterjali selle kohta, et nad ei ole üheski olukorras, kus tarnija võib menetlusest kõrvale jätta, ja et nad vastavad osalemistingimustele, välja arvatud juhul, kui see on vajalik hanke nõuetekohase läbiviimise tagamiseks.

ARTIKKEL 281

Osalemistingimused

Kumbki pool tagab, et kui tema hankeüksused nõuavad tarnijalt käesoleva lepinguga hõlmatud hankes osalemise tingimusena varasemate kogemuste tõendamist, ei nõua nad, et need kogemused peavad olema saadud kõnealuse poole territooriumil.

ARTIKKEL 282

Registreerimissüsteemid ja kvalifitseerimismenetlused

Pool, kes kasutab tarnijate registreerimissüsteemi, peab tagama, et huvitatud tarnija võib igal ajal taotleda enda registreerimist. Taotluse esitanud huvitatud tarnijat teavitatakse taotluse rahuldamise või tagasilükkamise otsusest mõistliku aja jooksul.

ARTIKKEL 283

Piiratud hankemenetlus

Kumbki pool tagab, et piiratud hankemenetlust kasutav hankeüksus saadab pakkumiskutse sellisele arvule tarnijatele, mis on piisav tõelise konkurentsi tagamiseks, ilma et see mõjutaks riigihangete süsteemi toimimise tõhusust.

ARTIKKEL 284

Põhjendamatult madala hinnaga pakkumused

WTO riigihankelepingu XV artikli lõike 6 kohaselt võib hankeüksus juhul, kui talle esitatakse pakkumus, mille hind on teiste esitatud pakkumustega võrreldes põhjendamatult madal, tarnijalt küsida, kas selle hinna puhul on võetud arvesse riigiabi andmist.

ARTIKKEL 285

Keskkonna-, sotsiaal- ja tööõigusega seotud kaalutlused

Kumbki pool tagab, et tema hankeüksused võivad hankemenetluses võtta arvesse keskkonna- ja tööalaseid ning sotsiaalseid kaalutlusi, kui need kaalutlused on kooskõlas 1. ja 2. peatükis sätestatud normidega ning neile on osutatud kavandatud hanke teates või mõnes muus teates, mida kasutatakse kavandatud hanke teatena, või hankedokumentides.

ARTIKKEL 286

Siseriiklik läbivaatamise kord

1. Kui pool määrab WTO riigihankelepingu XVIII artikli lõike 4 kohaselt sõltumatu haldusasutuse, tagab ta, et:
 - a) määratud asutuse liikmed on tegevusaja jooksul sõltumatud, erapooletud ja välistest mõjutustest vabad;
 - b) määratud asutuse liikmeid ei vabastata nende tahte vastaselt töölt, välja arvatud juhul, kui vabastamine tuleneb määratud asutuse tegevust reguleerivatest sätetest, ning

c) määratud asutuse juhatajal või vähemalt ühel liikmel on samasugune juriidiline ja erialane kvalifikatsioon nagu kohtunikel, advokaatidel või teistel poole õigusnormide kohaselt kvalifitseeritud õiguseksperitel.

2. Kumbki pool kehtestab või jätab kehtima korra, millega nähakse ette ajutised kiirmeetmed, et tarnijal oleks võimalik hankes edasi osaleda. Sellised WTO riigihankelingu XVIII artikli lõike 7 punktis a sätestatud ajutised meetmed võivad põhjustada hankeprotsessi peatamise, või kui hankeüksus on lepingu sõlminud ja pool nii sätestanud, lepingu täitmise peatamise. Korraga võib ette näha, et selliste meetmete kohaldamise üle otsustamisel võib arvesse võtta nende ülekaalukalt ebasoodsaid tagajärgi asjakohastele huvidele, sealhulgas avalikele huvidele. Meetmete võtmata jätmist põhjendatakse kirjalikult.

3. Kui huvitatud või hankes osalev tarnija on esitanud lõikes 1 osutatud määratud asutusele kaebuse, tagab pool põhimõtteliselt selle, et hankeüksus ei sõlmi lepingut enne, kui nimetatud asutus on kooskõlas oma normide ja menetlustega teinud kaebuse kohta otsuse või esitanud soovitusel lõigetes 2, 5 ja 6 osutatud võimalike ajutiste meetmete, parandusmeetmete ning tekkinud kahju hüvitamise kohta. Pool võib sätestada, et vältimatutel ja nõuetekohaselt põhjendatud asjaoludel võib lepingu siiski sõlmida.

4. Pool võib näha ette:
- a) lepingu sõlmimise otsuse ja lepingu sõlmimise vahelise ooteaja, et anda hanke kaotanud tarnijatele piisavalt aega hindamiseks, kas on asjakohane algatada läbivaatamismenetlus, või
 - b) piisava tähtaja, mille jooksul huvitatud tarnija saab esitada kaebuse, mis võib olla lepingu täitmise peatamise aluseks.
5. WTO riigihankelepingu XVIII artikli lõike 7 punkti b kohased kaitsemeetmed võivad hõlmata üht või mitut järgmist meetet:
- a) diskrimineerivate tehniliste, majanduslike või finantstingimuste kõrvaldamine hanketeates, lepingudokumentides või muus hankemenetlusega seotud dokumendis ja uue riigihankemenetluse korraldamine;
 - b) riigihankemenetluse kordamine tingimusi muutmata;
 - c) lepingu sõlmimise otsuse tühistamine ja uue lepingu sõlmimise otsuse vastuvõtmine;
 - d) lepingu lõpetamine või selle tühiseks tunnistamine või
 - e) muude meetmete kehtestamine eesmärgiga lõpetada 1. ja 2. peatüki sätete rikkumine, näiteks kohustus maksta teatav summa, kuni rikkumine on tulemuslikult heastatud.

6. WTO riigihankelepingu XVIII artikli lõike 7 punkti b kohaselt võib lepinguosaline ette näha tekkinud kahju hüvitamise. Kui poole läbivaatamise organ ei ole kohus ja tarnija arvab, et käesoleva jaotise 1. ja 2. peatükist tulenevate kohustuste rakendamisel on rikutud siseriiklike õigusnorme, võib tarnija anda asja lepinguosalise kohtumenetlusi järgides kohtusse, sealhulgas kompensatsiooni nõudmiseks.

7. Pool kehtestab või jätab kehtima menetlused, mida on vaja läbivaatamise organite tehtud otsuste või soovitude tõhusaks rakendamiseks või kohtuliku kontrolli asutuste otsuste tõhusa täitmise tagamiseks.

3. PEATÜKK

VÕRDNE KOHTLEMINE LISAKS KÄESOLEVA LEPINGUGA HÕLMATUD HANGETELE

ARTIKKEL 287

Mõisted

1. Käesoleva peatüki kohaldamisel tähendab poole võimaldatav kohtlemine käesoleva peatüki kohaselt järgmist:

- a) Ühendkuningriigi puhul vähemalt sama soodsat kohtlemist kui kõige soodsam kohtlemine, mida samasugustes olukordades võimaldatakse Ühendkuningriigi tarnijatele, ning

- b) liikmesriigi puhul vähemalt sama soodsat kohtlemist kui kõige soodsam kohtlemine, mida selles liikmesriigis samasugustes olukordades võimaldatakse selle liikmesriigi tarnijatele.
2. Käesoleva peatüki kohaldamisel tähendab poole tarnija, kes on juriidiline isik, järgmist:
- a) liidu puhul juriidilist isikut, mis on asutatud või organiseeritud liidu või vähemalt ühe selle liikmesriigi õiguse alusel ning tegeleb sisulise äritegevusega, mida liit peab vastavalt tema poolt WTO-le saadetud teatele Euroopa Ühenduse asutamislepingu kohta (WT/REG39/1) samaväärseks mõistega „tegelik ja püsiv seos“ liikmesriigi majandusega, nagu see on sätestatud ELi toimimise lepingu artiklis 54, ning
- b) Ühendkuningriigi puhul juriidilist isikut, mis on asutatud või organiseeritud Ühendkuningriigi õiguse alusel ning tegeleb sisulise äritegevusega Ühendkuningriigi territooriumil.

ARTIKKEL 288

Poole territooriumil asuvate tarnijate võrdne kohtlemine

1. Kumbki pool, sealhulgas iga tema hankija, võimaldab oma hangete puhul teise poole tarnijatele, kes asuvad tema territooriumil juriidilise isiku asutamise, omandamise või säilitamise kaudu, vähemalt sama soodsat kohtlemist kui oma samasugustele tarnijatele¹.
2. Käesolevas artiklis sätestatud võrdse kohtlemise kohustuse kohaldamise suhtes kohaldatakse jätkuvalt WTO riigihankelingu III artiklis määratletud julgeoleku- ja üldisi erandeid, isegi kui käesoleva jaotise kohaselt ei ole tegemist käesoleva lepinguga hõlmatud hangetega.

4. PEATÜKK

MUUD SÄTTED

ARTIKKEL 289

Turulepääsuga seotud kohustuste muutmine ja parandamine

Kumbki pool võib muuta või parandada vastavalt artiklites 290–293 sätestatud korrale oma turulepääsuga seotud kohustusi, mis on sätestatud 25. lisa B jao tema vastavas alajaos.

¹ Suurema selguse huvides olgu märgitud, et käesolevas artiklis sätestatud võrdse kohtlemise kohustuse kohaldamise suhtes kohaldatakse 25. lisa B jao alajagude B1 ja B2 märkuses 3 osutatud erandeid.

ARTIKKEL 290

Muudatused

1. Pool, kes kavatseb muuta 25. lisa B jao alajagu:
 - a) teatab teisele poolele sellest kirjalikult ning
 - b) esitab teates ettepaneku teise poole jaoks asjakohaste kompenseerivate kohanduste tegemiseks, et säilitada turulepääsuga seotud kohustuste tase, mis on võrreldav enne muutmist kehtinud tasemega.
2. Olenemata lõike 1 punktist b ei ole pool kohustatud tegema teise poole jaoks kompenseerivaid kohandusi, kui kavandatav muudatus hõlmab hankeüksust, kelle puhul pool tegelikult ei oma enam kontrolli või mõju käesoleva lepinguga hõlmatud hangete üle.

Poole kontroll või mõju käesoleva lepinguga hõlmatud hangete üle loetakse tegelikult lõppenuks, kui hankeüksused on avatud konkurentsile turgudel, millele juurdepääs ei ole piiratud.

3. Teine pool võib esitada lõike 1 punktis a osutatud muudatusele vastuväite, kui ta ei ole nõus, et:
 - a) lõike 1 punkti b alusel kavandatud kompenseeriv kohandus on piisav, et säilitada vastastikku kokku lepitud turulepääsuga seotud kohustuste võrreldav tase, või
 - b) muudatus puudutab hankeüksust, kelle üle pool tegelikult enam ei oma kontrolli või mõju vastavalt lõikes 2 sätestatule.

Teine pool esitab kirjaliku vastuväite 45 päeva jooksul pärast lõike 1 punktis a osutatud teate saamist; vastasel juhul loetakse, et ta on kompenseeriva kohandusega või muudatusega nõus, sealhulgas kuuenda osa I jaotise tähenduses.

ARTIKKEL 291

Parandused

1. Pool, kes kavatseb parandada 25. lisa B jao alajagu, teatab sellest teisele poolele kirjalikult.

Parandusena käsitatakse järgmisi muudatusi 25. lisa B jao alajaos, tingimusel et need ei mõjuta käesolevas jaotises sätestatud vastastikku kokku lepitud turulepääsuga seotud kohustusi:

- a) hankeüksuse nime muutmine;
- b) kahe või enama kõnealuses alajaos loetletud hankeüksuse ühinemine ning
- c) kõnealuses alajaos nimetatud hankeüksuse jagamine kaheks või enamaks hankeüksuseks, kes lisatakse samas alajaos loetletud hankeüksustele.

2. Pool võib esitada teisele poolele vastuväite kavandatud paranduse kohta 45 päeva jooksul pärast teate saamist. Vastuväite esitanud pool esitab põhjused, miks ta ei käsita kavandatud parandust lõikes 1 sätestatud muudatusena, ning kirjeldab kavandatud paranduse mõju käesolevas jaotises sätestatud vastastikku kokku lepitud turulepääsuga seotud kohustustele. Kui 45 päeva jooksul pärast teate saamist ei ole kirjalikku vastuväidet esitatud, käsitatakse seda poole nõusolekuna kavandatud parandusega.

ARTIKKEL 292

Konsultatsioonid ja vaidluste lahendamine

Kui pool esitab vastuväite artiklis 290 osutatud kavandatud muudatusele või kavandatud kompenseerivatele kohandustele või artiklis 291 osutatud kavandatud parandusele, püüavad pooled küsimuse lahendada konsultatsioonide teel. Kui 60 päeva jooksul alates vastuväite kättesaamisest kokkulepet ei saavutata, võib pool, kes soovib muuta või parandada oma 25. lisa B jao alajagu, otsustada lasta lahendada erimeelsuse vastavalt kuuenda osa I jaotisele, et teha kindlaks, kas vastuväide on põhjendatud.

ARTIKKEL 293

25. lisa B jao muutmine

Kui pool ei esita vastuväiteid muudatusele kooskõlas artikli 290 lõikega 3 või parandusele kooskõlas artikli 291 lõikega 2 või kui pooled lepivad muudatustes või parandustes kokku artiklis 292 osutatud konsultatsioonide käigus või kui küsimuses on saavutatud lõplik lahendus vastavalt kuuenda osa I jaotisele, muudab partnerlusnõukogu 25. lisa B jao asjaomast alajagu, et kajastada selles vastavad muudatused või parandused või korrigeerivad kohandused.

ARTIKKEL 294

Koostöö

1. Pooled tunnistavad eeliseid, mis võivad tuleneda koostööst riigihanketurgude vastastikuse liberaliseerimise rahvusvahelisel edendamisel.
2. Pooled teevad üksteisele kättesaadavaks käesoleva lepinguga hõlmatud hangete iga-aastase statistika, kui see on tehniliselt võimalik.

VII JAOTIS

VÄIKESED JA KESKMISE SUURUSEGA ETTEVÕTJAD

ARTIKKEL 295

Eesmärk

Käesoleva jaotise eesmärk on suurendada väikeste ja keskmise suurusega ettevõtjate võimalusi saada kasu käesolevast rubriigist.

ARTIKKEL 296

Teabe jagamine

1. Kumbki pool loob või säilitab väikeste ja keskmise suurusega ettevõtjate jaoks avalikult kättesaadava veebisaidi, mis sisaldab järgmist teavet käesoleva rubriigi kohta:

- a) käesoleva rubriigi kokkuvõte;
- b) käesoleva rubriigi nende sätete kirjeldus, mida pool peab mõlema poole väikeste ja keskmise suurusega ettevõtjate jaoks asjakohaseks, ja
- c) lisateave, mida pool peab käesolevat rubriigist kasu saamisest huvitatud väikestele ja keskmise suurusega ettevõtjatele kasulikuks.

2. Kumbki pool lisab lõikes 1 osutatud veebisaidile järgmised lingid:

- a) käesoleva rubriigi tekst;
- b) teise poole samaväärsele veebisaidile ning
- c) oma ametiasutuste veebisaitidele, mis poole arvates annavad kasulikku teavet isikutele, kes on huvitatud kauplemisest ja äritegevusest tema territooriumil.

3. Kumbki pool lisab lõikes 1 osutatud veebisaidile lingi oma ametiasutuste veebisaitidele, kus antakse teavet järgmise kohta:
- a) tollialased õigusnormid, impordi-, ekspordi- ja transiidiprotseduurid ning asjakohased vormid, dokumendid ja muu nõutav teave;
 - b) intellektuaalomandi õigusi, sealhulgas geograafilisi tähiseid käsitlevad õigusnormid ja nendega seotud menetlused;
 - c) tehnilised õigusnormid, sealhulgas vajaduse korral kohustuslikud vastavushindamismenetlused ja lingid vastavushindamisasutuste loeteludele juhtudeks, mil vastavushindamine kolmanda isiku poolt on kohustuslik, nagu on ette nähtud I jaotise 4. peatükiga;
 - d) impordi ja ekspordiga seotud sanitaar- ja fütosanitaarmeetmeid käsitlevad õigusnormid, nagu on ette nähtud I jaotise 3. peatükiga;
 - e) riigihankeid käsitlevad õigusnormid ja veebisait, mis võimaldab juurdepääsu kõikidele riigihangetega seotud teadetele, nagu on ette nähtud VI jaotisega ja muude kõnealuses jaotises sisalduvate asjakohaste sätetega;
 - f) äriühingute registreerimise kord ning
 - g) muu teave, mida pool peab väikestele ja keskmise suurusega ettevõtjatele kasulikuks.

4. Kumbki pool lisab lõikes 1 osutatud veebisaidile lingi andmebaasile, milles saab tariifnomenklatuuri koodi alusel elektrooniliselt otsinguid teha ja mis sisaldab järgmist teavet seoses juurdepääsuga tema turule:

a) tariifsete meetmete ja tariifidega seotud teabe puhul:

- i) tollimaksumäärad ja kvoodid, sealhulgas enamsoodustusrežiim, mittedoodustatud riike puudutavad määrad ning soodusmäärad ja tariifikvoodid;
- ii) aktsiisid;
- iii) maksud (käibemaks jms);
- iv) tolli- või muud tasud, sealhulgas muud tootepõhised tasud;
- v) päritolureeglid, nagu on ette nähtud I jaotise 2. peatükiga;
- vi) tollimaksude tagastamine, tollimaksude edasilükkamine või muud liiki meetmed, millega tollimakse vähendatakse, makstakse need tagasi või loobutakse nende kohaldamisest;
- vii) kauba tolliväärtuse määramise kriteeriumid ning
- viii) muud tariifsed meetmed;

b) tariifinomenklatuuriga seotud mittetariifsete meetmete puhul:

i) impordiprotseduurideks vajalik teave ning

ii) teave mittetariifsete meetmete kohta.

5. Kumbki pool ajakohastab lõigetes 1–4 osutatud teavet ja linke, mis on esitatud tema veebisaidil, korrapäraselt või teise poole taotluse korral, et tagada selle teabe ja nende linkide ajakohasus ja täpsus.

6. Kumbki pool tagab, et lõigetes 1–4 osutatud teave ja lingid esitatakse väikestele ja keskmise suurusega ettevõtjatele kasutamiseks sobival viisil. Pool püüab teha kõnealuse teabe kättesaadavaks inglise keeles.

7. Lõigete 1–4 kohaselt esitatud teabele juurdepääs ei tohi poolte isikute jaoks olla tasuline.

ARTIKKEL 297

Väikeste ja keskmise suurusega ettevõtjate kontaktpunktid

1. Lepingu jõustumisel määrab kumbki pool käesolevas artiklis loetletud ülesannete täitmiseks kontaktpunkti ja teatab teisele poolele selle kontaktandmed. Pooled teavitavad teineteist viivitamata kõikidest kõnealuste kontaktandmete muudatustest.

2. Poolte väikeste ja keskmise suurusega ettevõtjate kontaktpunktid:
- a) püüavad tagada, et lepingu käesoleva rubriigi rakendamisel võetakse arvesse väikeste ja keskmise suurusega ettevõtjate vajadusi ning et kummagi poole väikesed ja keskmise suurusega ettevõtjad saavad tugineda käesolevale rubriigile;
 - b) kaaluvad võimalusi, kuidas tugevdada poolte koostööd väikeste ja keskmise suurusega ettevõtjate jaoks olulistest küsimustest ning pakkuda väikeste ja keskmise suurusega ettevõtjatele rohkem kaubandus- ja investeerimisvõimalusi;
 - c) tagavad, et artiklis 296 osutatud teave on ajakohane, täpne ning väikeste ja keskmise suurusega ettevõtjate jaoks asjakohane. Kumbki pool võib väikeste ja keskmise suurusega ettevõtjate kontaktpunkti kaudu soovitada lisateavet, mida teine pool võiks lisada oma veebisaitidele, mida hallatakse kooskõlas artikliga 296;
 - d) käsitlevad kõiki väikeste ja keskmise suurusega ettevõtjate jaoks olulisi küsimusi, mis on seotud käesoleva rubriigi rakendamisega, tehes sealhulgas järgmist:
 - i) vahetavad teavet, et aidata partnerlusnõukogul jälgida ja rakendada käesoleva rubriigi aspekte, mis on seotud väikeste ja keskmise suurusega ettevõtjatega;
 - ii) abistavad käesoleva lepinguga loodud erikomiteesid, ühiseid töörühmi ja kontaktpunkte väikeste ja keskmise suurusega ettevõtjate jaoks oluliste küsimuste käsitlemisel;

- e) esitavad partnerlusnõukogule arutamiseks korrapäraselt aruandeid oma tegevuse kohta kas ühiselt või individuaalselt ning
 - f) käsitlevad võimalikke muid käesolevast lepingust tulenevaid väikeste ja keskmise suurusega ettevõtjatega seotud küsimusi vastavalt poolte kokkuleppele.
3. Poolte väikeste ja keskmise suurusega ettevõtjate kontaktpunktid teevad oma tööd poolte määratud sidekanalite kaudu, mille hulka võivad kuuluda e-post, videokonverentsid või muud vahendid. Samuti võivad nad kohtuda, kui see on vajalik.
4. Väikeste ja keskmise suurusega ettevõtjate kontaktpunktid võivad vajaduse korral teha oma tegevuses koostööd ekspertide ja väliste organisatsioonidega.

ARTIKKEL 298

Seos kuuenda osaga

Kuuenda osa I jaotist ei kohaldata käesoleva jaotise suhtes.

VIII JAOTIS

ENERGEETIKA

1. PEATÜKK

ÜLDSÄTTED

ARTIKKEL 299

Eesmärgid

Käesoleva jaotise eesmärk on hõlbustada pooltevahelist kaubandust ja investeeringuid energeetika ja toorainete valdkonnas ning soodustada energiavarustuskindlust ja keskkonnasäästlikkust, eelkõige aidates neis valdkondades kaasa kliimamuutuste vastasele võitlusele.

ARTIKKEL 300

Mõisted

1. Käesolevas jaotises kasutatakse järgmisi mõisteid:
 - a) „Energeetikasektorit Reguleerivate Asutuste Koostööamet“ – amet, mis on asutatud Euroopa Parlamendi ja nõukogu määrusega (EL) 2019/942¹;
 - b) „luba“ – luba, tegevusluba, kontsessioon või samalaadne haldus- või lepingdokument, millega poole pädev asutus annab üksusele õiguse tegeleda oma territooriumil teatava majandustegevusega;
 - c) „tasakaalustamine“ –
 - i) elektrivõrkude puhul kõik tegevused ja protsessid kõikides ajakavades, millega elektri ülekandevõrguettevõtja tagab pidevalt võrgu sageduse säilimise eelnevalt kindlaks määratud stabiilsusvahemikus ning vajalikule kvaliteedile vastavatest reservidest kinnipidamise;

¹ Euroopa Parlamendi ja nõukogu 5. juuni 2019. aasta määrus (EL) 2019/942, millega asutatakse Euroopa Liidu Energeetikasektorit Reguleerivate Asutuste Koostöö Amet (ELT L 158, 14.6.2019, lk 22).

- ii) gaasivõrkude puhul tegevused, mille gaasi ülekandevõrgu ettevõtjad viivad ellu ülekandevõrku sisenevate või sealt väljuvate gaasivoogude muutmiseks, v.a tegevused, mis on seotud gaasiga, mida ei ole võrgust väljavooluna registreeritud, ja gaasiga, mida ülekandevõrguettevõtja kasutab võrgu käitamiseks;
- d) „jaotamine“ –
- i) elektrienergia puhul elektrienergia edastamine kõrgepinge-, keskpinge- ja madalpingejaotusvõrkude kaudu edastamiseks tarbijatele (v.a tarnimine);
 - ii) gaasi puhul maagaasi transportimine kohalike või piirkondlike torustike kaudu eesmärgiga tarnida seda tarbijatele (v.a tarnimine);
- e) „jaotusvõrguettevõtja“ – füüsiline või juriidiline isik, kes vastutab elektrienergia või gaasi jaotusvõrgu käitamise, hoolduse ja vajaduse korral arendamise eest teatud piirkonnas, asjakohasel juhul jaotusvõrgu ühendamise eest teiste võrkudega, ning kes tagab võrgu pikaajalise võime rahuldada mõistlikku nõudlust elektrienergia või gaasi jaotamise järele;
- f) „elektrivõrkudevaheline ühendus“ – ülekandeliin:
- i) poolte vahel (v.a selline liin, mis asub täielikult Iirimaa ja Põhja-Iirimaa ühtsel elektriturul);

- ii) Suurbritannia ning Iirimaa ja Põhja-Iirimaa ühtse elektrituru vahel (v.a punktis i nimetatu);
- g) „energiatooted“ – kaubad, millest toodetakse energiat ja mis on koos asjakohase harmoneeritud süsteemi (HS) koodiga loetletud 26. lisas;
- h) „üksus“ – füüsiline isik, juriidiline isik, ettevõtte või füüsiliste isikute või ettevõtete grupp;
- i) „gaasivõrkudevaheline ühendus“ – ülekandeliin üle pooltevahelise piiri;
- j) „elektritootmine“ – elektrienergia tootmine;
- k) „süsivesinikud“ – kaubad, mis on koos asjakohase HSi koodiga loetletud 26. lisas;
- l) „ühenduspunkt“ – gaasi puhul füüsiline või virtuaalne punkt, mis ühendab liidu ja Ühendkuningriigi sisend-väljundsüsteeme või sisend-väljundsüsteemi võrkudevahelise ühendusega ja kus kohaldatakse võrgu kasutajate broneerimiskorda;
- m) „toorained“ – kaubad, mis on koos asjakohase HSi koodiga loetletud 26. lisas.
- n) „taastuvenergia“ – taastuvatest mittefossiilsetest allikatest pärit energia (sh elektrienergia);

- o) „standardvõimsustode“ – teatav ülekandevõimsus teatava ajavahemiku jooksul konkreetses ühenduspunktis;
- p) „ülekanne“ –
- i) elektri puhul elektrienergia edastamine ülikõrgepinge- ja kõrgepingevõrkude kaudu eesmärgiga edastada elektrienergiat tarbijatele või jaotajatele (v.a tarnimine);
 - ii) gaasi puhul maagaasi transportimine torustiku kaudu, mis koosneb peamiselt kõrgsurvetorudest, mis ei ole tootmisetapi torustik ega kõrgsurvetorustiku osa, mida kasutatakse maagaasi kohaliku turustamise kontekstis selle tarnimiseks tarbijatele (v.a tarnimine);
- q) „ülekandevõrguettevõtja“ – füüsiline või juriidiline isik, kes tegeleb ülekandmisega või vastutab elektri või gaasi ülekandevõrgu käitamise eest, tagades selle hoolduse ja vajaduse korral arendamise teatud piirkonnas, ning asjakohasel juhul ülekandevõrgu ühendamise teiste võrkudega, ning kes tagab võrgu pikaajalise võime rahuldada mõistlikku nõudlust kas gaasi või elektrienergia transportimise järele;
- r) „tootmisetapi torustik“ – torujuhe või torustik, mida kasutatakse või ehitatakse osana nafta või maagaasi tootmisest või mida kasutatakse maagaasi edastamiseks ühest või mitmest sellise tootmise paigast tööstusettevõttesse, terminali või lõplikku maabumiterminali.

2. Käesoleva jaotise kohaldamisel tähendavad viited „mittediskrimineerivale“ ja „mittediskrimineerimisele“ enamsoodustusrežiimi (määratlus artiklites 130 ja 138 ning võrdset kohtlemist (määratlus artiklites 129 ja 137, samuti sellistel tingimustel kohtlemist, mis ei ole vähem soodsad kui need, mida sarnases olukorras võimaldatakse teistele sarnaste üksusele.

ARTIKKEL 301

Seosed teiste jaotistega

1. Käesoleva rubriigi II jaotise 2. peatükki ja 3. peatükki kohaldatakse energia ja toorainete suhtes. Kui käesolev jaotis on vastuolus käesoleva rubriigi II jaotisega ja 19.–24. lisaga, on ülimuslik käesoleva rubriigi II jaotis ning 19.–24. lisa.

2. Artikli 20 kohaldamisel eeldatakse, et kui pool kaupleb või hakkab kauplema torustike ja elektrivõrkude kaudu liikuva maagaasi ja elektriga virtuaalselt, mis tähendab, et sellises süsteemis edastatud maagaasi ega elektrit ei ole vaja füüsiliselt identifitseerida, vaid sissetulevad ja väljaminevad kogused tasaarvestatakse, siis loetakse selline rahvusvaheline virtuaalne kauplemine toimuvaks nimetatud artiklis sätestatud sobivaimatel marsruutidel.

3. Käesoleva rubriigi XI jaotise 3. peatüki kohaldamisel kohaldatakse ka 27. lisa. Käesoleva rubriigi XI jaotise 3. peatükki kohaldatakse 27. lisa suhtes. Kui pooltel tekib vaidlusi 27. lisa tõlgendamise ja kohaldamise üle, kohaldatakse nende vaidluste suhtes artiklit 375.

ARTIKKEL 302

Põhimõtted

Kummalgi poolel on õigus võtta vastu, jätta kehtima ja jõustada meetmeid, mis on vajalikud õiguslike avaliku poliitika eesmärkide saavutamiseks (nt energiatoodete ja toorainetega varustamise tagamine, ühiskonna ja keskkonna (sh võitlus kliimamuutuste vastu), rahvatervise ja tarbijate kaitsmine ning julgeoleku ja ohutuse edendamine) kooskõlas käesoleva lepingu sätetega.

2. PEATÜKK

ELEKTER JA GAAS

1. JAGU

KONKURENTS ELEKTRI- JA GAASITURGUDEL

ARTIKKEL 303

Konkurents turgudel ja mittediskrimineerimine

1. Et tagada aus konkurents, tagab kumbki pool, et tema õigusraamistik, mida kohaldatakse elektri või maagaasi tootmisele, ülekandmisele, jaotamisele või tarnimisele, on reeglite, tasude ja kohtlemise osas mittediskrimineeriv.
2. Kumbki pool tagab, et tema jaemüügiturul on tarbijatel kooskõlas kohaldatavate õigusnormidega õigus elektri või maagaasi tarnija vabalt valida ja seda vahetada.

3. Ilma et see piiraks kummagi poole õigust määrata kindlaks kvaliteedinõuded, kohaldatakse käesolevas peatükis maagaasi kohta sätestatud ka biogaasi, biomassist saadud gaasi või muud liiki gaasi suhtes, kui sellist gaasi on tehniliselt ja ohutult võimalik juhtida maagaasivõrku ja selle kaudu transportida.

4. Käesolevat artiklit ei kohaldata piiriülese kaubanduse suhtes ning see ei piira kummagi poole reguleerimisõigust, millega saavutada legitiimsed objektiivsetel ja mittediskrimineerivatel kriteeriumidel põhinevad avaliku poliitika eesmärgid.

ARTIKKEL 304

Elektrienergia ja gaasi hulgemüügiturget käsitlevad sätted

1. Kumbki pool tagab, et elektri ja maagaasi hulgihindades võetakse arvesse tegelikku nõudlust ja pakkumist. Selleks tagab kumbki pool, et elektri ja maagaasi hulgemüügi õigusnormidega
 - a) soodustatakse vaba hinnakujundust;
 - b) ei seata hinnakujundusele tehnilisi piiranguid, mis piiravad kaubandust;
 - c) võimaldatakse tõhusat elektritootmisvarade saatmist, energia salvestamist ja tarbimiskaja ning elektrivõrgu tõhusat kasutamist;

- d) võimaldatakse maagaasivõrgu tõhusat kasutamist ja
 - e) võimaldatakse taastuvatest energiaallikatest toodetud elektrienergia integreerimist ning tagatakse elektrisüsteemi tõhus ja turvaline toimimine ja arendamine.
2. Kumbki pool tagab, et tasakaalustamisturud on korraldatud nii, et tagada
- a) diskrimineerimise puudumine osalejate vahel ja nende juurdepääsul;
 - b) teenuste määratlemine läbipaistval viisil;
 - c) teenuste läbipaistev turupõhine hankimine, võttes arvesse uute tehnoloogiate tulekut, ja
 - d) taastuenergia tootjatele toodete ja teenuste hankimisel mõistlikud ja mittediskrimineerivad tingimused.

Pool võib otsustada punkti c mitte kohaldada, kui tasakaalustamisteenuste turul puudub konkurents.

3. Kumbki pool tagab, et elektriturudel kasutatav reservvõimsuse tagamise kord on selgelt kindlaks määratud, läbipaistev, proportsionaalne ja mittediskrimineeriv. Kumbki pool ei ole kohustatud lubama teise poole territooriumil asuval võimsusel osaleda oma elektriturudel reservvõimsuse tagamises.

4. Kumbki pool hindab meetmeid, mida on vaja võtta, et taastuvatest energiaallikatest toodetud gaasi oleks hõlpsam turule integreerida.
5. Käesolev artikkel ei piira kummagi poole reguleerimisõigust, millega saavutada legitiimsed objektiivsetel ja mittediskrimineerivatel kriteeriumidel põhinevad avaliku poliitika eesmärgid.

ARTIKKEL 305

Elektrienergia ja gaasi hulgimüügituru kuritarvitamise keeld

1. Kumbki pool keelab elektri ja maagaasi hulgimüügiturgudel turuga manipuleerimise ja siseteabe alusel kauplemise (k.a börsivälistel turgudel, elektri- ja maagaasibörsidel ning elektri ja maagaasiga kauplemise, võimsuse, tasakaalustamis- ja tugiteenuste turgudel, sh forvardturul, järgmise päeva turul ja päevasisesel turul).
2. Kumbki pool jälgib neil turgudel kauplemist, et siseteabe alusel kauplemist ja turuga manipuleerimist tuvastada ja ära hoida.
3. Pooled teevad koostööd (sh kooskõlas artikliga 318), et avastada ja ennetada siseteabel põhinevat kauplemist ja turuga manipuleerimist, ning võivad vajaduse korral vahetada teavet (sh turujärelevalve ja täitmise tagamise kohta).

ARTIKKEL 306

Ülekande- ja jaotusvõrkude kättesaadavus kolmandatele isikutele

1. Kumbki pool tagab oma ülekande- ja jaotusvõrkude kättesaadavuse kolmandatele isikutele; selleks avalikustatakse tariifid ning kohaldatakse neid objektiivselt ja mittediskrimineerivalt.

2. Ilma et see piiraks artikli 302 kohaldamist, tagab kumbki pool, et tema territooriumil asuvad ülekande- ja jaotusvõrguettevõtjad teevad oma ülekande- ja jaotusvõrgud turul tegutsevatele üksustele kättesaadavaks mõistliku aja jooksul pärast sellesisulise taotluse esitamise kuupäeva.

Kumbki pool tagab, et ülekandevõrguettevõtjad kohtlevad taastuenergia tootjaid elektrivõrguga liitumise ja selle kasutamise seoses mõistlikel ja mittediskrimineerivatel tingimustel.

Ülekande- ja jaotusvõrguettevõtjad võivad keelduda võrgu kättesaadavaks tegemisest, kui neil puudub selleks vajalik võimsus. Sellist keeldumist tuleb nõuetekohaselt põhjendada.

3. Ilma et see piiraks legitiimsete avaliku poliitika eesmärkide saavutamist, tagab kumbki pool, et tasud, mida ülekande- ja jaotusvõrguettevõtjad võrkude kättesaadavuse, nendega liitumise ja nende kasutamise eest poole turul tegutsevate üksuste suhtes kohaldavad, ning vajaduse korral võrgu tugevdamise tasud on kulupõhised ja läbipaistvad. Kumbki pool tagab tingimuste, tariifide ja kogu sellise teabe avaldamise, mis võib olla vajalik ülekande- ja jaotusvõrkude kasutustingimuste saamise ja kasutamise õiguse reaalseks kasutamiseks.

4. Kumbki pool tagab, et lõigetes 1 ja 3 osutatud tariifide ja tasude kohaldamisel ei diskrimineerita oma turul tegutsevaid üksusi.

ARTIKKEL 307

Võrgu käitamine ja ülekandevõrguettevõtjate eraldamine

1. Kumbki pool tagab, et ülekandevõrguettevõtjad täidavad oma ülesandeid läbipaistval ja mittediskrimineerival viisil.

2. Kumbki pool rakendab elektri ja gaasi ülekandevõrguettevõtjate jaoks süsteemi, millega on võimalik tulemuslikult vältida huvide konflikte, mis tekiks, kui ülekandevõrguettevõtjat ja tootjat või tarnijat kontrolliks sama isik.

ARTIKKEL 308

Avaliku poliitika eesmärgid ja võrkude kättesaadavus
kolmandatele isikutele ning omandisuhete eraldamine

1. Kui see on vajalik õiguspärase avaliku poliitika eesmärgi täitmiseks ja põhineb objektiivsetel kriteeriumidel, võib pool otsustada mitte kohaldada artikleid 306 ja 307 järgmise suhtes:
 - a) kujunemisjärgus ja isoleeritud turud ja võrgud;
 - b) taristu, mis vastab 28. lisas sätestatud tingimustele.
2. Kui see on vajalik õiguspärase avaliku poliitika eesmärgi täitmiseks ja põhineb objektiivsetel kriteeriumidel, võib pool otsustada mitte kohaldada artikleid 303 ja 304 järgmise suhtes:
 - a) väikesed või isoleeritud elektriturud ja -võrgud;
 - b) väikesed, kujunemisjärgus või isoleeritud gaasiturud ja -võrgud.

ARTIKKEL 309

Olemasolevad erandid võrkudevaheliste ühenduste jaoks

Kumbki pool tagab, et erandeid, mis on liidu ja Ühendkuningriigi võrkude vahelistele ühendustele poole jurisdiktsioonis tehtud Euroopa Parlamendi ja nõukogu määruse (EL) 2019/943¹ artikli 63 ning Euroopa Parlamendi ja nõukogu direktiivi 2009/73/EÜ² artikli 36 alusel, ja mille sätteid kohaldatakse ka pärast üleminekuperioodi, kohaldatakse endiselt nende jurisdiktsiooni õiguse ja kohaldatavate tingimuste kohaselt.

ARTIKKEL 310

Sõltumatu reguleeriv asutus

1. Kumbki pool tagab, et määratakse ja hoitakse töös elektri- ja gaasivaldkonna reguleeriv asutus (või asutused), kellel on järgmised volitused ja kohustused:
 - a) määrata kindlaks või kiita heaks artiklis 306 osutatud võrkude kasutamise tariifid, tasud ja tingimused või nende aluseks olev metoodika;

¹ Euroopa Parlamendi ja nõukogu 5. juuni 2019. aasta määrus (EL) 2019/943, milles käsitletakse elektrienergia siseturgu (ELT L 158, 14.6.2019, lk 54), või sellele eelnenud õigusaktid: ELT L 176, 15.7.2003, lk 1 ja ELT L 211, 14.8.2009, lk 15.

² Euroopa Parlamendi ja nõukogu 13. juuli 2009. aasta direktiiv 2009/73/EÜ, mis käsitleb maagaasi siseturu ühiseeskirju (ELT L 211, 14.8.2009, lk 94), või sellele eelnenud õigusakt: ELT L 176, 15.7.2003, lk 57.

- b) tagada artiklites 307 ja 308 osutatud korra järgimine;
- c) teha siduvaid otsuseid vähemalt seoses punktidega a ja b;
- d) kohaldada tulemuslikke õiguskaitsvahendeid.

2. Nende kohustuste täitmisel ja volituste kasutamisel peavad need sõltumatud reguleerivad asutused tegutsema erapooletult ja läbipaistvalt.

2. JAGU

KAUPLEMINE VÕRKUDEVAHELISTE ÜHENDUSTE KAUDU

ARTIKKEL 311

Elektrivõrkudevaheliste ühenduste tõhus kasutamine

1. Liidu ja Ühendkuningriigi elektrivõrkudevaheliste ühenduste tõhusaks kasutamiseks tagab kumbki pool, et
 - a) elektrivõrkudevaheliste ühenduste võimsuse jaotamine ja ülekoormuse juhtimine on turupõhine, läbipaistev ja mittediskrimineeriv;

- b) elektrivõrkudevaheliste ühenduste maksimumvõimsus tehakse kättesaadavaks, järgides
- i) vajadust tagada võrkude turvaline toimimine ning
 - ii) võrkude kõige tõhusam kasutamine;
- c) elektrivõrkudevaheliste ühenduste võimsust võib piirata ainult hädaolukorras ja mittediskrimineerivalt;
- d) käesoleva artikli eesmärkide saavutamisele kaasa aitamiseks tehakse võimsuse arvutamise teave avalikuks;
- e) elektrivõrkudevaheliste ühendustega seotud üksiktehingute puhul puuduvad võrgutasud ja ühenduste kasutamise baashinnad;
- f) võimsuse jaotamist ja ülekoormuse juhtimist kooskõlastavad elektrivõrkudevahelise ühenduste puhul asjaomased liidu ja Ühendkuningriigi ülekandevõrguettevõtjad. Selline koordineerimine hõlmab sellise korra väljatöötamist, millega saavutada kindlad ja tõhusad tulemused kõigil asjakohastel ajavahemikel, milleks on forvard, järgmine päev, päevasisene ja tasakaalustamine, ning
- g) võimsuse jaotamise ja ülekoormuse juhtimise kord aitaks luua soodsad tingimused elektrivõrkude majanduslikult tõhusa ühendamise arendamiseks ja sellesse investeerimiseks.

2. Lõike 1 punktis f osutatud koordineerimine ja kord ei hõlma ega eelda Ühendkuningriigi ülekandevõrguettevõtjate osalemist liidu võimsuse jaotamises ja ülekoormuse juhtimises.
3. Kumbki pool võtab vajalikud meetmed tagamaks, et võimalikult kiiresti sõlmitakse mitmepoolne kokkulepe, mis käsitleb järgmiste isikute vaheliste piiriüleste elektrivoogude ülekandmise kulude hüvitamist:
 - a) ülekandesüsteemi haldurid, kes osalevad ülekandevõrguettevõtjate vahelises hüvitamissüsteemis, mis on loodud komisjoni määrusega (EL) nr 838/2010¹, ning
 - b) Ühendkuningriigi ülekandevõrguettevõtjad.
4. Lõikes 3 osutatud mitmepoolse kokkuleppe eesmärk on tagada, et
 - a) Ühendkuningriigi ülekandevõrguettevõtjaid koheldakse samaväärselt ülekandevõrguettevõtjate vahelises hüvitamissüsteemis osaleva riigi ülekandevõrguettevõtjatega ning
 - b) Ühendkuningriigi ülekandevõrguettevõtjaid ei kohelda soodsamalt kui ülekandevõrguettevõtjate vahelises hüvitamissüsteemis osalejaid.

¹ Komisjoni 23. septembri 2010. aasta määrus (EL) nr 838/2010, millega kehtestatakse põhivõrguettevõtjate omavahelise hüvitamise mehhanismi ja ülekandetasusid käsitleva ühise regulatiivse lähenemisviisi suunised (ELT L 250, 24.9.2010, lk 5).

5. Olenemata lõike 1 punktist e võib kuni lõikes 3 osutatud mitmepoolse kokkuleppe sõlmimiseni nõuda liidu ja Ühendkuningriigi vaheliselt plaanipäraselt impordilt ja ekspordilt ülekandevõrgu kasutamise tasu.

ARTIKKEL 312

Elektrienergiaga kauplemise kokkulepped kõigi ajakavade jaoks

1. Võimsuse jaotamise ja ülekoormuse juhtimise jaoks päev-ette etapis teeb energeetika erikomitee prioriteedina kõik vajaliku, järgides artiklit 317, et edastusvõrguettevõtjad teeksid 29. lisa järgides konkreetse ajakava kohaselt kokkulepped, kus on sätestatud tehniline kord.
2. Kui energeetika erikomitee ei soovita pooltel kooskõlas artikli 317 lõikega 4 sellist tehnilist korda rakendada, teeb ta vastavalt vajadusele otsuseid ja esitab soovitusi, et elektrivõrkude ülekandevõimsust jaotataks järgmise päeva turu ajavahemikus 29. lisa järgides.
3. Energeetika erikomitee jälgib kõikide ajavahemike (eelkõige tasakaalustamise ja päevasiseste ajavahemike) korda ning võib soovitada kummalgi poolel nõuda oma ülekandevõrguettevõtjatelt tehnilise korra ettevalmistamist kooskõlas artikliga 317, et parandada teatava ajavahemiku korda.

4. Energeetika erikomitee jälgib, kas lõike 1 kohaselt välja töötatud tehniline kord on alati kooskõlas 29. lisa nõuetega, ning asub kohe avastatud probleeme lahendama.

ARTIKKEL 313

Gaasivõrkude vaheliste ühenduste tõhus kasutamine

1. Liidu ja Ühendkuningriigi gaasivõrkude vaheliste ühenduste tõhusa kasutamise ning kaubandustõkete vähendamise eesmärgil tagab kumbki pool, et

a) gaasivõrkudevaheliste ühenduste maksimumvõimsus tehakse kättesaadavaks, järgides mittediskrimineerimise põhimõtet ja

i) vajadust tagada võrkude turvaline toimimine ning

ii) võrkude kõige tõhusam kasutamine;

b) gaasivõrkudevaheliste ühenduste võimsuse jaotamise süsteem ja ülekoormuse juhtimise kord on turupõhised, läbipaistvad ja mittediskrimineerivad ning võimsuse jaotamiseks ühenduspunktides kasutatakse üldjuhul enampakkumist.

2. Kumbki pool võtab vajalikud meetmed tagamaks, et
 - a) ülekandevõrguettevõtjad püüavad ühiselt pakkuda standardvõimsustooteid, mis koosnevad vastavast sisend- ja väljundvõimsusest ühenduspunkti mõlemal poolel;
 - b) ülekandevõrguettevõtjad koordineerivad korda, mille alusel asjaomased liidu ja Ühendkuningriigi ülekandevõrguettevõtjad võrkudevahelisi ühendusi kasutavad.
3. Lõike 2 punktis b osutatud koordineerimine ei hõlma ega eelda Ühendkuningriigi ülekandevõrguettevõtjate osalemist gaasivõrkudevaheliste ühenduste kasutamisega seotud liidusisestes menetlustes.

3. JAGU

VÕRGU ARENDAMINE JA VARUSTUSKINDLUS

ARTIKKEL 314

Võrguarendus

1. Pooled teevad koostööd, et hõlbustada nende territooriume ühendava energiataristu õigeaegset arendamist ja koostalitlusvõimet.

2. Kumbki pool tagab, et elektri ja gaasi ülekandevõrkude kohta koostatakse ja avaldatakse võrguarenduskavad, mida tuleb korrapäraselt ajakohastada.

ARTIKKEL 315

Varustuskindluse valdkonnas tehtav koostöö

1. Pooled teevad elektri- ja maagaasivarustuskindluse valdkonnas koostööd.
2. Pooled vahetavad artikli 316 kohaselt tuvastatud riskide kohta õigel ajal teavet.
3. Pooled jagavad artiklis 316 osutatud kavu ja plaane teineteisega. Liidu puhul võivad need olla tehtud liikmesriigi või piirkonna tasandil.
4. Pooled annavad teineteisele põhjendamatu viivituseeta teada, kui on olemas usaldusväärne teave, et võib tekkida elektri- või maagaasivarustushäire või muu sellega seotud kriis, ning teavitavad teineteist kavandatud ja võetud meetmetest.
5. Pooled teavitavad teineteist viivitamata tegelikust häirest või muust kriisist, et vajaduse korral võtta koordineeritud leevendus- ja taastamismeetmeid.
6. Pooled jagavad parimaid lühiajalise ja hooajalise piisavuse hindamise tavasid.

7. Pooled koostavad elektri- ja maagaasivarustuskindluse jaoks sobilikud koostööraamistikud.

ARTIKKEL 316

Riskivalmiduskavad ja hädaolukorra lahendamise plaanid

1. Kumbki pool hindab elektri- või maagaasivarustuskindlust mõjutavaid riske (sh piiriüleseid ning selliste riskide tõenäosust ja mõju).
2. Kumbki pool kehtestab elektri- või maagaasivarustuskindlust mõjutavate riskidega tegelemiseks valmiduskavad ja hädaolukorra lahendamise plaanid ning ajakohastab neid korrapäraselt. Need peavad sisaldama meetmeid, mis on vajalikud kõikide lõike 1 alusel kindlaks tehtud riskide tõenäosuse ja mõju kõrvaldamiseks või leevendamiseks, ning elektri- või maagaasikriisiks valmistumise ja selle mõju leevendamise meetmeid.
3. Lõikes 2 osutatud kavades ja plaanides sisalduvad meetmed
 - a) peavad olema selgelt määratletud, läbipaistvad, proportsionaalsed, mittediskrimineerivad ja kontrollitavad;
 - b) ei tohi moonutada oluliselt pooltevahelist kaubandust ja
 - c) ei tohi seada ohtu teise poole elektri ega maagaasi varustuskindlust.

Kriisi korral võtavad pooled mitteturupõhiseid meetmeid üksnes viimase abinõuna.

4. JAGU

TEHNILINE KOOSTÖÖ

ARTIKKEL 317

Ülekandevõrguettevõtjate vaheline koostöö

1. Kumbki pool tagab, et ülekandevõrguettevõtjad töötavad välja tõhusa ja kaasava töökorra, et toetada kavandamist ja operatiivülesandeid, mis on seotud käesoleva jaotise eesmärkide saavutamise ja sealhulgas (kui seda soovib energeetika erikomitee) tehnilise korra ettevalmistamine artiklite 311–315 sätete tulemuslikuks rakendamiseks.

Esimeses lõigus osutatud töökord hõlmab koostööraamistikke ühelt poolt määruse (EL) 2019/943 kohaselt loodud Euroopa elektri ülekandevõrguettevõtjate võrgustiku (ENTSO-E) ning Euroopa Parlamendi ja nõukogu määruse (EÜ) nr 715/2009¹ kohaselt loodud Euroopa maagaasi ülekandesüsteemi haldurite võrgustiku (ENTSOG) ning teiselt poolt Ühendkuningriigi elektri ja gaasi ülekandevõrguettevõtjate vahel. Need raamistikud hõlmavad vähemalt järgmisi valdkondi:

- a) elektri ja gaasiturud;
- b) võrkude kättesaadavus;
- c) elektri ja gaasi varustuskindlus;
- d) avamereenergia;
- e) taristu planeerimine;
- f) elektri- ja gaasivõrkudevaheliste ühenduste tõhus kasutamine ja
- g) gaasi süsinikuheite vähendamine ja gaasi kvaliteet.

¹ Euroopa Parlamendi ja nõukogu 13. juuli 2009. aasta määrus (EÜ) nr 715/2009 maagaasi ülekandevõrkudele juurdepääsu tingimuste kohta ning millega tunnistatakse kehtetuks määrus (EÜ) nr 1775/2005 (ELT L 211, 14.8.2009, lk 36).

Energeetika erikomitee lepib töökorra suunistes ja koostööraamistikutes kokku, et need saaks jagada võimalikult kiiresti ülekandevõrguettevõtjatele.

Teises lõigus osutatud koostööraamistikud ei tohi hõlmata Ühendkuningriigi ülekandevõrguettevõtjate liikmesust ENTSO-E-s ega ENTSO-s (ega anda neile sellise liikmesusega samaväärset staatust).

2. Energeetika erikomitee võib soovitada kummalgi poolel nõuda oma ülekandevõrguettevõtjalt lõike 1 esimeses lõigus osutatud tehnilise korra ettevalmistamist.
3. Kumbki pool tagab, et tema ülekandevõrguettevõtjad küsivad tehnilise korra kohta Energeetikasektori Reguleerivate Asutuste Koostööameti ja artikli 310 kohaselt määratud Ühendkuningriigi reguleeriva asutuse arvamust, kui neil on lahkavamus, ja igal juhul enne kõnealuse korra lõplikku kehtestamist. Poolte ülekandevõrguettevõtjad esitavad need arvamused koos tehnilise korra kavandiga energeetika erikomiteele.

4. Energeetika erikomitee vaatab tehnilise korra kavandi läbi ja võib soovitada pooltel rakendada seda korda oma siseriiklikus korras, võttes nõuetekohaselt arvesse Energeetikasektorit Reguleerivate Asutuste Koostööamet ja artikli 310 kohaselt määratud Ühendkuningriigi reguleeriva asutuse arvamusi. Energeetika erikomitee jälgib sellise tehnilise korra tulemuslikkust ja võib soovitada selle ajakohastamist.

ARTIKKEL 318

Reguleerivate asutuste koostöö

1. Pooled tagavad, et Energeetikasektorit Reguleerivate Asutuste Koostööamet ja artikli 310 kohaselt määratud Ühendkuningriigi reguleeriv asutus loovad võimalikult kiiresti kontaktid ja sõlmivad halduskokkuleppeid, et hõlbustada käesoleva lepingu eesmärkide saavutamist. Kontaktid ja halduskokkulepped hõlmavad vähemalt järgmisi valdkondi:

- a) elektri ja gaasiturud;
- b) võrkude kättesaadavus;
- c) elektrienergia ja gaasi hulgimüügiturgude kuritarvitamise ärahoidmine;
- d) elektri ja gaasi varustuskindlus;

- e) taristu planeerimine;
- f) avamereenergia;
- g) elektri- ja gaasivõrkudevaheliste ühenduste tõhus kasutamine;
- h) ülekandevõrguettevõtjate vaheline koostöö ja
- i) gaasi süsinikuheite vähendamine ja gaasi kvaliteet.

Energeetika erikomitee lepib võimalikult kiiresti kokku sellise koostöö halduskokkulepete suunised, et edastada neid kokkuleppeid sõlmivatele reguleerivatele asutustele.

2. Lõikes 1 nimetatud halduskokkulepped ei tohi anda artikli 310 kohaselt määratud Ühendkuningriigi reguleerivale asutusele Energeetikasektorit Reguleerivate Asutuste Koostööameti liikme omaga võrreldavat staatust.

3. PEATÜKK

OHUTU JA KESTLIK ENERGIA

ARTIKKEL 319

Taastuenergia ja energiatõhusus

1. Kumbki pool edendab energiatõhusust ja taastuvatest energiaallikatest toodetud energia kasutamist.

Kumbki pool tagab, et tema õigusnormid, mida kohaldatakse taastuvatest energiaallikatest toodetud energia litsentsimise või samaväärsete meetmete suhtes, on vajalikud ja proportsionaalsed.

2. Liit kinnitab, et tuleb saavutada Euroopa Parlamendi ja nõukogu direktiivis (EL) 2018/2001¹ 2030. aastaks sätestatud eesmärk taastuvatest energiaallikatest toodetud energia osakaalu kohta summaarses energia lõpptarbimises.

Liit kinnitab, et tuleb saavutada Euroopa Parlamendi ja nõukogu direktiivis 2012/27/EL² 2030. aastaks seatud eesmärgid.

¹ Euroopa Parlamendi ja nõukogu 11. detsembri 2018. aasta direktiiv (EL) 2018/2001 taastuvatest energiaallikatest toodetud energia kasutamise edendamise kohta (ELT L 328, 21.12.2018, lk 82).

² Euroopa Parlamendi ja nõukogu 25. oktoobri 2012. aasta direktiiv (EL) 2012/27, milles käsitletakse energiatõhusust (ELT L 315, 14.11.2012, lk 1).

3. Ühendkuningriik kinnitab, et tahab saavutada
 - a) oma riiklikus energia- ja kliimakavas püstitatud eesmärgi taastuvatest energiaallikatest toodetud energia osakaalu kohta summaarses energia lõpptarbimises 2030. aastal;
 - b) oma riiklikus energia- ja kliimakavas püstitatud eesmärgi primaarenergia tarbimise ja energia lõpptarbimise absoluutaseme kohta 2030. aastal.
4. Pooled hoiavad teineteist lõigetes 2 ja 3 nimetatud küsimustega kursis.

ARTIKKEL 320

Taastuenergia toetamine

1. Kumbki pool tagab, et taastuvatest energiaallikatest toodetud elektrienergia toetamisega soodustatakse sellise energia lõimimist elektriturule.
2. Biokütuseid (sh vedelaid) ja biomassi toetatakse taastuenergiana ainult juhul, kui need vastavad rangetele kasvuhoonegaaside heite vähendamise ja säästlikkuse kriteeriumidele, mille täitmist kontrollitakse.

3. Kumbki pool määrab selgelt kindlaks kõik tehnilised kirjeldused, millele taastuenergia seadmed ja süsteemid peavad vastama, et saada toetuskavadest toetust. Sellistes tehnilistes kirjeldustes võetakse arvesse artiklite 91, 92 ja 323 alusel tehtavat koostööd.

ARTIKKEL 321

Koostöö avamere taastuenergia arendamisel

1. Pooled teevad koostööd avamere taastuenergia arendamisel, jagades parimaid tavasid ja hõlbustades asjakohasel juhul konkreetsete projektide arendamist.
2. Avamerevõrkude arendamise ja Põhjmere piirkonna suure taastuenergia potentsiaaliga seoses võimaldavad pooled luua Põhjmere energiakoostööle tuginedes spetsiaalse foorumi tehnilisteks aruteludeks komisjoni, liidu liikmesriikide ministeeriumide ja ametiasutuste, Ühendkuningriigi ministeeriumide ja ametiasutuste, ülekandevõrguettevõtjate ning avamere energiatööstuse ja sidusrühmade vahel laiemalt. Selline koostöö hõlmab vähemalt järgmisi valdkondi:
 - a) hübriid- ja ühisprojektid;
 - b) mereruumi planeerimine;
 - c) toetusraamistik ja rahastamine;

- d) vastava maismaa- ja avamerevõrgu planeerimise parimad tavad;
- e) uusi tehnoloogiaid käsitleva teabe jagamine ja
- f) asjaomaste õigusnormide ja tehniliste standarditega seotud parimate tavade vahetamine.

ARTIKKEL 322

Avamereprotsesside riskid ja ohutus

1. Pooled teevad koostööd ja vahetavad teavet, et säiliks kõigi avamere nafta- ja gaasiammutamisprotsesside ohutuse ja keskkonnakaitse kõrge tase.
2. Pooled võtavad asjakohaseid meetmeid, millega hoida ära avamere nafta- ja gaasiammutamisega seotud suurõnnetusi ja piirata nende tagajärgi.
3. Pooled edendavad parimate tavade levitamist oma ametiasutuste vahel, kes on pädevad avamere nafta- ja gaasiammutamisega seotud ohutuse ja keskkonnakaitse alal. Avamere nafta- ja gaasiammutamisprotsesside ohutuse ja keskkonnakaitse reguleerimine peab olema nende protsesside litsentsimisega seotud funktsioonidest sõltumatu.

ARTIKKEL 323

Standarditealane koostöö

Kooskõlas artiklitega 92 ja 98 soodustavad pooled koostööd oma territooriumil asuvate reguleerivate asutuste ja standardiorganisatsioonide vahel, et hõlbustada energiatõhusust ja taastuenergiat käsitlevate rahvusvaheliste standardite väljatöötamist, eesmärgiga aidata kaasa säästvale energia- ja kliimapolitikale.

ARTIKKEL 324

Teadus- ja arendustegevus ning innovatsioon

Pooled soodustavad energiatõhususe ja taastuenergia valdkonnas teadus- ja arendustegevust ning innovatsiooni.

4. PEATÜKK

ENERGIKAUBAD JA TOORAINED

ARTIKKEL 325

Ekspordihinna määramine

Pool ei määra kasutuslubade, miinimumhinnanõuete ega muude meetmete abil teisele poolele energiatoodete ega toorainete ekspordi eest kõrgemat hinda kui see, mis on sellistele energiatoodetele ja toorainetele määratud oma siseturu jaoks.

ARTIKKEL 326

Reguleeritud hinnad

Kui pool otsustab reguleerida elektri või maagaasi omamaistele tarbijatele tarnimise hinda, võib ta seda teha üksnes avaliku poliitika eesmärgi saavutamiseks ja ainult kehtestades reguleeritud hinna, mis on selgelt kindlaks määratud, läbipaistev, mittediskrimineeriv ja proportsionaalne.

ARTIKKEL 327

Süsivesinike uurimise ja tootmise ning elektrienergia tootmise luba

1. Kui pool nõuab süsivesinike uurimiseks või tootmiseks või elektrienergia tootmiseks luba, annab ta sellise loa objektiivsete ja mittediskrimineerivate kriteeriumide alusel, mis on koostatud ja avaldatud enne taotluste esitamise perioodi algust vastavalt käesoleva rubriigi II jaotise 5. peatüki 1. jaos sätestatud üldtingimustele ja korrale.
2. Olenemata käesoleva artikli lõikest 1 ja artiklist 301 võib kumbki pool anda süsivesinike uurimise või tootmisega seotud lube artiklis 153 sätestatud avaldamisega seotud tingimusi ja menetlusi järgimata, tuginedes nõuetekohaselt põhjendatud eranditele, mis on sätestatud kohaldatavates õigusaktides.
3. Rahalised või mitterahalised sissemaksed, mida nõutakse üksustelt, kellele on antud tegevusluba, ei tohi häirida selliste üksuste juhtimis- ja otsustusprotsessi.

4. Kumbki pool näeb ette, et loa taotlejal on õigus esitada loa andmisega seotud otsuste kohta edasikaebus või läbivaatamistaotlus asutusele, mis on otsuse teinud asutusest kõrgem või sõltumatu. Kumbki pool tagab, et taotlejale esitatakse haldusotsuse põhjendused, et taotleja saaks vajaduse korral kasutada edasikaebamise või läbivaatamise menetlust. Edasikaebamisel või läbivaatamisel kohaldatavad õigusnormid avaldatakse.

ARTIKKEL 328

Energiaseadmete ja -taristu ohutus ja terviklikkus

Käesolevat jaotist ei tõlgendata nii, nagu takistaks see poolt võtmast ajutisi meetmeid, mis on vajalikud energiaseadmete või -taristu ohutuse kaitsmiseks ja terviklikkuse säilitamiseks, tingimusel et meetmeid ei kohaldata nii, et sellega seataks pooltevahelisele kaubandusele või investeeringutele varjatud piiranguid.

5. PEATÜKK

LÕPPSÄTTED

ARTIKKEL 329

Tulemuslik rakendamine ja muudatused

1. Partnerlusnõukogu võib muuta 26. ja 28. lisa. Partnerlusnõukogu võib vastavalt vajadusele ajakohastada 27. lisa, et tagada nimetatud lisa pikaajaline toimimine.
2. 29. lisa võib muuta energeetika erikomitee.
3. Energeetika erikomitee teeb tema vastutusalas olevate siinse jaotise peatükkide tulemuslikuks rakendamiseks vajalikke soovitusi.

ARTIKKEL 330

Dialoog

Pooled peavad korrapärasest dialoogi, et hõlbustada käesoleva jaotise eesmärkide saavutamist.

ARTIKKEL 331

Käesoleva jaotise lõpetamine

1. Käesoleva jaotise kohaldamine lõpeb 30. juunil 2026.
2. Olenemata lõikest 1 võib partnerlusnõukogu 1. juuli 2026 ja 31. detsembri 2026 vahelisel ajal otsustada, et käesolevat jaotist kohaldatakse kuni 31. märtsini 2027. 1. aprilli 2027 ja 31. detsembri 2027 vahelisel ajal ning mis tahes ajal mis tahes järgmisel aastal võib partnerlusnõukogu otsustada, et käesolevat jaotist kohaldatakse kuni järgmise aasta 31. märtsini.
3. Käesoleva artikli kohaldamine ei piira artiklite 509, 521 ja 779 kohaldamist.

IX JAOTIS

LÄBIPAISTVUS

ARTIKKEL 332

Eesmärk

1. Tunnistades mõju, mis poolte regulatiivsel keskkonnal võib olla nendevahelisele kaubandusele ja investeeringutele, seavad nad eesmärgi luua ettevõtjate, eelkõige väikeste ja keskmise suurusega ettevõtjate jaoks prognoositav regulatiivne keskkond ja tõhusad menetlused.
2. Pooled kinnitavad oma läbipaistvusega seotud kohustusi, mis tulenevad Maailma Kaubandusorganisatsiooni (WTO) asutamislepingust, ja tuginevad neile kohustustele käesoleva jaotise sätetes.

ARTIKKEL 333

Mõiste

Käesoleva jaotise kohaldamisel tähendab „haldusotsus“ õigusliku tagajärjega otsust või meetet, mida konkreetsel juhul kohaldatakse konkreetse isiku, kauba või teenuse suhtes ja mis hõlmab otsuse tegemata jätmist või meetme võtmata jätmist, kuigi poole õigusega on see ette nähtud.

ARTIKKEL 334

Kohaldamisala

Käesolevat jaotist kohaldatakse käesoleva rubriigi I–VIII jaotise ja X–XII jaotise ja kuuenda rubriigi suhtes.

ARTIKKEL 335

Avaldamine

1. Kumbki pool tagab, et tema üldkohaldatavad õigusnormid, menetlused ja haldusotsused avaldatakse viivitamata ametlikult määratud kanali kaudu ja võimaluse korral elektrooniliselt või tehakse muul viisil kättesaadavaks nii, et igäüks saaks nendega tutvuda.
2. Vajaduse korral esitab kumbki pool selgituse lõikes 1 osutatud meetmete eesmärgi ja põhjenduse kohta.
3. Kumbki pool näeb ette mõistliku ajavahemiku oma õigusnormide avaldamise ja jõustumise vahel, välja arvatud juhul, kui see ei ole kiireloomulisuse tõttu võimalik.

ARTIKKEL 336

Päringud

1. Kumbki pool kehtestab või jätab kehtima asjakohased ja proportsionaalsed mehhanismid, millega tagatakse, et kõikide isikute küsimustele õigusnormide kohta vastatakse.
2. Kumbki pool annab viivitamata teavet ja vastab teise poole küsimustele, mis on seotud kehtivate või kavandatavate õigusnormidega, välja arvatud juhul, kui käesoleva lepingu mõne muu sätte alusel on loodud erimehhanism.

ARTIKKEL 337

Üldkohaldatavate meetmete haldamine

1. Kumbki pool haldab oma üldkohaldatavaid õigusnorme, menetlusi ja haldusotsuseid objektiivselt, erapooletult ja mõistlikult.

2. Kui seoses õigusnormide kohaldamisega algatatakse haldusmenetlus, mis on seotud teise poole isikute, kaupade või teenustega, peab kumbki pool tegema järgmist:
- a) püüdma teatada isikutele, keda haldusmenetlus otseselt puudutab, mõistliku aja jooksul ja vastavalt oma õigusnormidele menetluse algatamisest, sealhulgas kirjeldab menetluse laadi, teatab menetluse algatamise õiguslikust alusest ja kirjeldab üldiselt võimalikke vaidlusaluseid küsimusi, ning
 - b) andma asjaomastele isikutele piisava võimaluse esitada faktilisi asjaolusid ja väiteid oma seisukohtade toetuseks enne lõpliku haldusotsuse tegemist, niivõrd, kuivõrd aeg, menetluse laad ja avalik huvi seda võimaldavad.

ARTIKKEL 338

Läbivaatamine ja edasikaebamine

1. Kumbki pool loob või säilitab üld-, vahe- või halduskohtud ja vastavad menetlused haldusotsuste viivitamatuks läbivaatamiseks ja vajaduse korral nende parandamiseks. Kumbki pool tagab, et tema kohtud viivad edasikaebamise või läbivaatamise menetlused läbi mittediskrimineerival ja erapooletul viisil. Nimetatud kohtud peavad olema erapooletud ja sõltumatud haldussundi rakendanud asutusest.

2. Kumbki pool tagab, et lõikes 1 osutatud menetluse osalistele antakse piisav võimalus oma seisukohtade toetamiseks või kaitsmiseks.
3. Kumbki pool tagab kooskõlas oma õigusega, et kõik lõikes 1 osutatud menetluste käigus vastu võetud otsused põhinevad tõenditel ja esitatud andmetel või vajaduse korral pädeva haldusastutuse koostatud dokumentidel.
4. Kumbki pool tagab, et asutus, kelle ülesanne on võtta haldussunnimeetmeid, rakendab lõikes 3 nimetatud otsust, kui seda ei ole edasi kaevatud või kui see ei kuulu poole õiguse kohaselt uuesti läbivaatamisele.

ARTIKKEL 339

Seos teiste jaotistega

Käesoleva jaotise sätted täiendavad käesoleva rubriigi nendes jaotistes sätestatud konkreetseid läbipaistvusnorme, mille suhtes käesolevat jaotist kohaldatakse.

X JAOTIS

HEA REGULEERIMISTAVA JA REGULATIIVNE KOOSTÖÖ

ARTIKKEL 340

Üldpõhimõtted

1. Kumbki pool võib vabalt kindlaks määrata oma lähenemisviisi käesoleva lepingu kohasele heale reguleerimistavale kooskõlas oma õigusraamistiku, tava ja menetlustega ning oma õigusraamistiku aluseks olevate põhimõtetega¹.
2. Ühtegi käesoleva jaotise sätet ei tõlgendata nii, nagu kohustaks see poolt:
 - a) kalduma kõrvale reguleerivate meetmete ettevalmistamise ja vastuvõtmise siseriiklikest menetlustest;
 - b) võtma meetmeid, mis kahjustaksid või takistaksid reguleerivate meetmete õigeaegset vastuvõtmist poole avaliku poliitika eesmärkide saavutamiseks, või
 - c) saavutama mingit konkreetset regulatiivset tulemust.

¹ Liidu jaoks hõlmavad sellised põhimõtted ettevaatlikkuse põhimõtet.

3. Ükski käesoleva jaotise säte ei mõjuta poole õigust määratleda või reguleerida oma kaitsetaset oma avaliku poliitika eesmärkide saavutamiseks või edendamiseks järgmistes valdkondades:

- a) rahvatervis;
- b) inimeste, loomade või taimede elu ja tervis ning loomade heaolu;
- c) töötervishoid ja tööohutus;
- d) töötingimused;
- e) keskkond, sealhulgas kliimamuutused;
- f) tarbijakaitse;
- g) sotsiaalkaitse ja sotsiaalkindlustus;
- h) andmekaitse ja küberturvalisus;
- i) kultuuriline mitmekesisus;
- j) finantssüsteemi terviklikkus ja stabiilsus ning investorite kaitse;
- k) energiajulgeolek ning
- l) rahapesuvastane võitlus.

Suurema selguse huvides ja eelkõige seoses esimese lõigu punktidega c ja d olgu märgitud, et töösuhete eri mudeleid, sh tööturu osapoolte rolli ja autonoomiat, mis tulenevad poole õigusest või siseriiklikest tavadest, sealhulgas kollektiivlääbirääkimisi ja kollektiivlepingute täitmise tagamist käsitlevaid õigusakte ja tavasid, kohaldatakse ka edaspidi.

4. Reguleerivad meetmed ei tohi kujutada endast varjatud kaubandustõkkeid.

ARTIKKEL 341

Mõisted

Käesolevas jaotises kasutatakse järgmisi mõisteid:

- a) „reguleeriv asutus“ –
 - i) liidu puhul Euroopa Komisjon ning
 - ii) Ühendkuningriigi puhul Tema Majesteedi Suurbritannia ja Põhja-Iiri Ühendkuningriigi valitsus ning Ühendkuningriigi detsentraliseeritud regionaalsed valitsused;

b) „reguleerivad meetmed“ –

i) liidu puhul:

A) määrused ja direktiivid, nagu on sätestatud ELi toimimise lepingu artiklis 288, ning

B) rakendusaktid ja delegeeritud õigusaktid, nagu on sätestatud vastavalt ELi toimimise lepingu artiklites 290 ja 291, ning

ii) Ühendkuningriigi puhul:

A) esmased õigusaktid ning

B) teisesed õigusaktid.

ARTIKKEL 342

Kohaldamisala

1. Käesolevat jaotist kohaldatakse vastavalt kummagi poole reguleeriva asutuse kavandatavate ja välja antud reguleerivate meetmete suhtes kõigis küsimustes, mis on hõlmatud käesoleva rubriigi I–IX jaotisega, XI jaotisega, XII jaotisega ja kuuenda rubriigiga.

2. Artikleid 351 ja 352 kohaldatakse ka muude üldkohaldatavate meetmete suhtes, mille poole reguleeriv asutus on välja andnud või välja pakkunud käesoleva artikli lõikes 1 osutatud jaotistega hõlmatud küsimustes ning mis on regulatiivse koostöö seisukohast olulised, näiteks suunised, poliitikadokumendid või soovitused.

3. Käesolevat jaotist ei kohaldata liikmesriikide reguleerivate asutuste ja reguleerivate meetmete ning reguleerimisega seotud tavade ja lähenemisviiside suhtes.

4. Käesoleva artikli lõikes 1 osutatud jaotiste erisätted on käesoleva jaotise sätete suhtes ülimuslikud ulatuses, mis on vajalik nende erisätete kohaldamiseks.

ARTIKKEL 343

Sisemine kooskõlastamine

Kumbki pool kehtestab seoses reguleerivate meetmetega, mida tema reguleeriv asutus ette valmistab, sisemised kooskõlastamis- või läbivaatamisprotsessid või -mehhanismid. Selliste protsesside või mehhanismide eesmärk peaks muu hulgas olema:

- a) edendada häid reguleerimistavasid, sealhulgas neid, mis on sätestatud käesolevas jaotises;
- b) teha kindlaks ja vältida poole enda reguleerivate meetmete vahelist tarbetut dubleerimist ja vastuolulisi nõudeid;

- c) tagada poole kaubanduse ja investeerimisega seotud rahvusvaheliste kohustuste täitmine ning
- d) edendada ettevalmistatavate reguleerivate meetmete mõju arvessevõtmist, sealhulgas väikestele ja keskmise suurusega ettevõtjatele¹ avalduva mõju arvessevõtmist kooskõlas oma vastavate normide ja menetlustega.

ARTIKKEL 344

Protsesside ja mehhanismide kirjeldus

Kumbki pool teeb üldsusele kättesaadavaks nende protsesside või mehhanismide kirjeldused, mida tema reguleeriv asutus kasutab reguleerivate meetmete ettevalmistamiseks, hindamiseks või läbivaatamiseks. Kirjelduses viidatakse asjakohastele normidele, suunistele või menetlustele, sealhulgas neile, mis käsitlevad üldsuse võimalust esitada märkusi.

¹ Ühendkuningriigi puhul tähendavad „väikesed ja keskmise suurusega ettevõtjad“ väikesi ja mikroettevõtjaid.

ARTIKKEL 345

Varajane teave kavandatavate reguleerivate meetmete kohta

1. Kumbki pool teeb kooskõlas oma vastavate normide ja menetlustega vähemalt kord aastas üldsusele kättesaadavaks loetelu kavandatavatest olulistest¹ reguleerivatest meetmetest, mille kohta tema reguleeriva asutuse mõistliku eelduse kohaselt esitatakse ettepanek või mis võetakse vastu aasta jooksul. Kummagi poole reguleeriv asutus võib käesolevast jaotisest tulenevate kohustuste täitmiseks kindlaks määrata, millised on olulised reguleerivad meetmed.
2. Iga lõikes 1 osutatud loetellu kantud olulise reguleeriva meetme kohta peaks kumbki pool tegema üldsusele võimalikult varakult kättesaadavaks järgmise teabe:
 - a) meetme kohaldamisala ja eesmärkide lühikirjeldus ning
 - b) võimaluse korral meetme vastuvõtmise eeldatav aeg, sealhulgas avaliku konsultatsiooni võimalused.

¹ Ühendkuningriigi puhul mõistetakse oluliste reguleerivate meetmete all meetmeid, mis vastavad selliste meetmete määratlusele Ühendkuningriigi normide ja menetluste kohaselt.

ARTIKKEL 346

Avalik konsultatsioon

1. Olulise reguleeriva meetme ettevalmistamisel tagab kumbki pool vastavalt oma normidele ja menetlustele, et tema reguleeriv asutus
 - a) avaldab kas reguleeriva meetme eelnõu või konsultatsioonidokumendid, mis sisaldavad ettevalmistatava reguleeriv meetme kohta piisavalt üksikasju, mis võimaldavad igal isikul hinnata, kas ja kuidas võib see meede selle isiku huve märkimisväärselt mõjutada;
 - b) annab huvitatud isikutele diskrimineerimata piisava võimaluse esitada märkusi ning
 - c) võtab saadud märkusi arvesse.
2. Kumbki pool tagab, et tema reguleeriv asutus kasutab elektroonilisi teavitusvahendeid, ning seab eesmärgi kasutada asjakohaste reguleerivate meetmete või lõike 1 punktis a osutatud dokumentide avaldamiseks ja avalike konsultatsioonidega seotud märkuste saamiseks jätkuvalt internetipõhiseid teenuseid, mis on üldsusele tasuta kättesaadavad.
3. Kumbki pool tagab, et tema reguleeriv asutus teeb kooskõlas oma vastavate normide ja menetlustega üldsusele kättesaadavaks käesolevas artiklis osutatud avalike konsultatsioonide tulemuste kokkuvõtte.

ARTIKKEL 347

Mõju hindamine

1. Kumbki pool kinnitab kavatsust tagada, et tema reguleeriv asutus teeb kooskõlas oma vastavate normide ja menetlustega oma ettevalmistatavate oluliste reguleerivate meetmete mõju hindamise. Nimetatud normide ja menetlustega võib ette näha erandeid.
2. Mõju hindamisel tagab pool, et tema reguleerival asutusel on kehtestatud menetlused ja mehhanismid, millega edendatakse järgmiste tegurite arvessevõtmist:
 - a) vajadus reguleeriva meetme järele, sealhulgas selle probleemi laad ja olulisus, mida reguleeriva meetmega kavatsetakse lahendada;
 - b) teostatavad ja asjakohased regulatiivsed või mitteregulatiivsed valikuvõimalused poole avaliku poliitika eesmärkide saavutamiseks, sealhulgas võimalus mitte reguleerida;
 - c) niivõrd, kui võimalik ja asjakohane, nende valikuvõimaluste võimalik sotsiaalne, majanduslik ja keskkonnamõju, sealhulgas mõju rahvusvahelisele kaubandusele ja investeringutele, samuti mõju väikestele ja keskmise suurusega ettevõtjatele kooskõlas sellekohaste normide ja menetlustega, ning
 - d) kaalutavate võimaluste seosed asjaomaste rahvusvaheliste standarditega, kui see on asjakohane, sealhulgas võimalike lahkevuste põhjused.

3. Reguleeriva asutuse poolt reguleeriva meetme kohta tehtud mõjuhindangu puhul tagab pool, et tema reguleeriv asutus koostab lõpparuande, milles kirjeldatakse üksikasjalikult tegureid, mida reguleeriv asutus hindamisel arvesse võttis, ja asjakohaseid järeldusi. Kumbki pool teeb sellised aruanded võimaluste piires üldsusele kättesaadavaks hiljemalt siis, kui üldsusele tehakse kättesaadavaks artikli 341 punkti b alapunkti i alapunktis A või alapunkti ii alapunktis A osutatud reguleeriva meetme ettepanek või selle artikli punkti b alapunkti i alapunktis B või alapunkti ii alapunktis B osutatud reguleeriv meede.

ARTIKKEL 348

Tagasiulatuv hindamine

1. Kumbki pool tagab, et tema reguleerival asutusel on olemas menetlused või mehhanismid kehtivate reguleerivate meetmete perioodiliseks tagasiulatuvaks hindamiseks, kui see on asjakohane.
2. Kumbki pool püüab perioodilise tagasiulatuva hindamise käigus kaaluda, kas on võimalik saavutada avaliku poliitika eesmäärke tõhusamalt ja vähendada tarbetut regulatiivset koormust, sealhulgas väikeste ja keskmise suurusega ettevõtjate jaoks.
3. Kumbki pool tagab, et tema reguleeriv asutus teeb selliste tagasiulatuvate hindamiste kõik olemasolevad kavad ja tulemused üldsusele kättesaadavaks.

ARTIKKEL 349

Reguleerivate meetmete register

Kumbki pool tagab, et kehtivad reguleerivad meetmed avaldatakse selleks määratud registris, mis on üldsusele internetis tasuta kättesaadav. Register peaks võimaldama otsida reguleerivaid meetmeid teksti või sõna järgi. Kumbki pool ajakohastab oma registrit korrapäraselt.

ARTIKKEL 350

Häid reguleerimistavasid käsitleva teabe vahetamine

Pooled seavad eesmärgi vahetada teavet käesolevas jaotises sätestatud heade reguleerimistavade kohta, sealhulgas kaubanduse regulatiivse koostöö erikomitees.

ARTIKKEL 351

Regulatiivse koostöö raames toimuv tegevus

1. Pooled võivad teha regulatiivset koostööd vabatahtlikkuse alusel, ilma et see piiraks nende endi otsuste tegemise sõltumatust ja nende õiguskorda. Pool võib keelduda või loobuda regulatiivse koostöö tegemisest. Pool, kes keeldub või loobub regulatiivse koostöö tegemisest, peab oma otsust teisele poolele põhjendama.
2. Kumbki pool võib teha teisele poolele ettepaneku regulatiivse koostöö raames teatava tegevuse elluviimiseks. Ta esitab oma ettepaneku artikli 353 kohaselt määratud kontaktpunkti kaudu. Teine pool vaatab selle ettepaneku mõistliku aja jooksul läbi ja teatab ettepaneku teinud poolele, kas ta peab kavandatavat tegevust regulatiivseks koostööks sobivaks.
3. Regulatiivseks koostööks sobivate tegevuste kindlaksmääramisel võtavad pooled arvesse järgmist:
 - a) artikli 345 lõikes 1 osutatud loetelu ning
 - b) poole isikute esitatud ettepanekuid regulatiivse koostöö raames ellu viidava tegevuse kohta, mis on põhjendatud ja millele on lisatud asjakohane teave.

4. Kui pooled otsustavad vää regulatiivse koostöö raames ellu teatavat tegevust, püüab kummagi poole reguleeriv asutus asjakohases ulatuses teha järgmist:
- a) teavitada teise poole reguleerivat asutust artikli 342 lõikes 2 osutatud ning regulatiivse koostöö seisukohast asjakohaste uute reguleerivate meetmete ja muude üldkohaldatavate meetmete ettevalmistamisest või läbivaatamisest;
 - b) anda taotluse korral teavet artikli 342 lõikes 2 osutatud ning regulatiivse koostöö seisukohast asjakohaste reguleerivate meetmete ja muude üldkohaldatavate meetmete kohta ja arutada neid ning
 - c) võtta artikli 342 lõikes 2 osutatud uute reguleerivate meetmete või muude üldkohaldatavate meetmete ettevalmistamisel või läbivaatamisel võimaluste piires arvesse teise poole võimalikku lähenemisviisi reguleerimisele samas või sellega seotud küsimuses.

ARTIKKEL 352

Kaubanduse regulatiivse koostöö erikomitee

1. Kaubanduse regulatiivse koostöö erikomitee täidab järgmisi ülesandeid:
 - a) parandab ja edendab häid reguleerimistavasid ning regulatiivset koostööd poolte vahel;

- b) vahetab arvamusi koostöö raames toimuva tegevuse kohta, mida viiakse ellu või mille kohta on tehtud ettepanek artikli 351 alusel;
 - c) soodustab regulatiivset koostööd ja kooskõlastamist rahvusvahelistel foorumitel, sealhulgas asjakohastel juhtudel perioodilist kahepoolset teabevahetust asjaomase käimasoleva või kavandatava tegevuse kohta.
2. Kaubanduse regulatiivse koostöö erikomitee võib kutsuda oma koosolekutele huvitatud isikuid.

ARTIKKEL 353

Kontaktpunktid

Ühe kuu jooksul pärast käesoleva lepingu jõustumist määrab kumbki pool kontaktpunkti, et hõlbustada pooltevahelist teabevahetust.

ARTIKKEL 354

Vaidluste lahendamise kohaldamata jätmine

Kuuenda osa I jaotist ei kohaldata käesoleva jaotise tõlgendamise ja kohaldamisega seotud vaidluste suhtes.

XI JAOTIS

AVATUD JA AUSA KONKURENTSI VÕRDESED TINGIMUSED NING KESTLIK ARENG

1. PEATÜKK

ÜLDSÄTTED

ARTIKKEL 355

Põhimõtted ja eesmärgid

1. Pooled tunnistavad, et kaubandus ja investeringud liidu ja Ühendkuningriigi vahel käesoleva lepingu sätete kohaselt eeldavad tingimusi, millega tagatakse võrdsed tingimused avatud ja ausa konkurentsi jaoks poolte vahel ning millega tagatakse, et kaubandus ja investeringud toimuvad viisil, mis soodustab kestlikku arengut.
2. Pooled tunnistavad, et kestlik areng hõlmab majandusarengut, sotsiaalset arengut ja keskkonnakaitset, kusjuures kõik kolm on vastastikku sõltuvad ja tugevdavad üksteist, ning kinnitavad oma kindlat tahet edendada rahvusvahelise kaubanduse ja investeringute arengut viisil, mis aitab kaasa kestliku arengu eesmärgi saavutamisele.

3. Kumbki pool kinnitab veel kord oma püüdlust saavutada 2050. aastaks kogu majandust hõlmav kliimanetraalsus.
4. Pooled kinnitavad oma ühist arusaama, et nende majanduspartnerlus saab anda tulemusi kumbagi poolt rahuldaval viisil üksnes siis, kui kohustused, mis on seotud avatud ja ausa konkurentsi võrdsete tingimuste tagamisega, peavad vastu ajaproovile, hoides ära kaubandus- ja investeerimismoonutused ning aidates kaasa kestlikule arengule. Pooled tunnustavad siiski, et käesoleva jaotise eesmärk ei ole ühtlustada poolte nõudeid. Pooled on kindlalt otsustanud säilitada ja parandada oma vastavaid rangeid nõudeid valdkondades, mis on hõlmatud käesoleva jaotisega.

ARTIKKEL 356

Reguleerimisõigus, ettevaatusprintsip¹ ning teaduslik ja tehniline teave

1. Pooled kinnitavad, et kummalgi poolel on õigus kehtestada käesoleva jaotisega hõlmatud valdkondades oma poliitikameetmeid ja prioriteete, määrata kindlaks kaitsetasemed, mida nad peavad asjakohaseks, ning võtta vastu või muuta oma õigusnorme ja poliitikat viisil, mis on kooskõlas kummagi poole rahvusvaheliste kohustustega, sealhulgas käesoleva jaotise kohaste kohustustega.
2. Pooled tunnustavad, et ettevaatusprintsibi järgi ei tohi juhu, kui on põhjendatud kahtlus, et esineb tõsine või pöördumatu oht keskkonnale või inimeste tervisele, kasutada täieliku teadusliku kindluse puudumist põhjusena, mis takistab poolt võtmast asjakohaseid meetmeid sellise kahju vältimiseks.

¹ Suurema selguse huvides olgu märgitud, et lepingu rakendamisel liidu territooriumil viitab ettevaatusprintsip ettevaatlikkuse põhimõttele.

3. Kui pool valmistab ette või rakendab meetmeid, mille eesmärk on kaitsta keskkonda või töötingimusi ning mis võivad mõjutada kaubandust või investeringuid, võtab ta arvesse asjakohast ning kättesaadavat teaduslikku ja tehnilist teavet, asjakohaseid rahvusvahelisi standardeid, suuniseid ja soovitusi.

ARTIKKEL 357

Vaidluste lahendamine

Käesoleva peatüki suhtes ei kohaldata kuuenda osa I jaotist, välja arvatud artikli 356 lõike 2 suhtes. Artikli 355 lõike 3 suhtes kohaldatakse artikleid 408 ja 409.

2. PEATÜKK

KONKURENTSIPOLIITIKA

ARTIKKEL 358

Põhimõtted ja mõisted

1. Pooled tunnistavad vaba ja moonutamata konkurentsi tähtsust oma kaubandus- ja investeerimissuhetes. Pooled tunnistavad, et konkurentsivastased äritavad võivad kahjustada turgude nõuetekohast toimimist ning vähendada kaubanduse liberaliseerimisest tulenevat kasu.

2. Käesoleva peatüki kohaldamisel tähendab majandustegevuses osaleja üksust või üksuste rühma, mis olenemata selle õiguslikust seisundist moodustab ühe majandusüksuse, mis tegeleb majandustegevusega, pakkudes turul kaupu või teenuseid.

ARTIKKEL 359

Konkurentsioigus

1. Artiklis 358 sätestatud põhimõtteid tunnustades jätavad pooled kehtima konkurentsioiguse, mis käsitleb sisuliselt järgmisi konkurentsivastaseid äritavasid:
 - a) majandustegevuses osalejate vahelised kokkulepped, majandustegevuses osalejate ühenduste otsused ja kooskõlastatud tegevus, mille eesmärk või tagajärg on konkurentsi vältimine, piiramine või moonutamine;
 - b) turgu valitseva seisundi kuritarvitamine ühe või mitme majandustegevuses osaleja poolt ning
 - c) Ühendkuningriigi puhul ühinemised või omandamised, ning liidu puhul koondumised, millel võib olla oluline konkurentsivastane mõju.
2. Lõikes 1 osutatud konkurentsioigust kohaldatakse kõigi majandustegevuses osalejate suhtes, sõltumata nende kodakondsusest või riikkondsusest ja omandivormist.

3. Pooled võivad õiguspäraste avaliku poliitika eesmärkide saavutamiseks ette näha erandeid oma konkurentsioigusest, tingimusel et need erandid on läbipaistvad ja nende eesmärkidega vastavuses.

ARTIKKEL 360

Õigusnormide täitmise tagamine

1. Kumbki pool võtab asjakohaseid meetmeid, et tagada oma territooriumil konkurentsioiguse täitmine.
2. Kumbki pool säilitab sõltumatu asutuse või sõltumatud asutused, mille pädevuses on tagada konkurentsioiguse täitmine.
3. Kumbki pool kohaldab konkurentsioigust läbipaistval ja mittediskrimineerival viisil, järgides õiglase menetluse põhimõtteid, sealhulgas asjaomaste majandustegevuses osalejate õigust kaitsele, olenemata nende kodakondsusest või riikkondsusest ja omandivormist.

ARTIKKEL 361

Koostöö

1. Käesoleva peatüki eesmärkide saavutamiseks ja oma konkurentsioiguse täitmise tõhustamiseks tunnustavad pooled konkurentsiasutuste koostöö tähtsust konkurentsipoliitika arengus ja õigusnormide täitmisel.
2. Lõike 1 kohaldamisel püüavad ühelt poolt Euroopa Komisjon või liikmesriikide konkurentsiasutused ja teiselt poolt Ühendkuningriigi konkurentsiasutus või -asutused võimaluse korral, ja kui see on asjakohane, teha koostööd ja koordineerida õigusnormide täitmist seoses samade või seotud tegevuste või tehingutega.
3. Lõigetes 1 ja 2 osutatud koostöö ja koordineerimise hõlbustamiseks võivad ühelt poolt Euroopa Komisjon ja liikmesriikide konkurentsiasutused ning teiselt poolt Ühendkuningriigi konkurentsiasutus või -asutused vahetada teavet kummagi poole õigusnormidega lubatud ulatuses.
4. Käesoleva artikli eesmärkide täitmiseks võivad pooled sõlmida Euroopa Komisjoni, liikmesriikide konkurentsiasutuste ja Ühendkuningriigi konkurentsiasutuse või -asutuste vahel eraldi koostöö- ja koordineerimislepingu, mis võib hõlmata konfidentsiaalse teabe vahetamist ja kasutamist käsitlevaid tingimusi.

ARTIKKEL 362

Vaidluste lahendamine

Käesoleva peatüki suhtes ei kohaldata kuuenda osa I jaotise kohast vaidluste lahendamist.

3. PEATÜKK

SUBSIIDIUMIDE KONTROLL

ARTIKKEL 363

Mõisted

1. Käesolevas peatükis kasutatakse järgmisi mõisteid:
 - a) „majandustegevuses osaleja“ – üksus või üksuste rühm, mis olenemata selle õiguslikust seisundist moodustab ühe majandusüksuse, mis tegeleb majandustegevusega, pakkudes turul kaupu või teenuseid;

- b) „subsiidium“ – finantsabi:
- i) mis saadakse poolte vahenditest, sealhulgas:
 - A) otsene või tingimuslik vahendite ülekandmine, näiteks otsetoetused, laenud või laenu tagatised;
 - B) muul juhul maksmisele kuuluvast tulust loobumine või
 - C) kaupade või teenustega varustamine või kaupade või teenuste ostmine;
 - ii) mis annab ühele või mitmele majandustegevuses osalejale majandusliku eelise või kasu;
 - iii) mis on sihtotstarbeline niivõrd, kui võrd sellest saavad õiguslikult või faktiliselt kasu teatavad majandustegevuses osalejad teiste majandustegevuses osalejate ees seoses teatavate kaupade või teenuste tootmisega, ning
 - iv) millel on või võib olla mõju poolte vahelisele kaubandusele ja investeeringutele.
2. Lõike 1 punkti b alapunkti iii kohaldamisel:
- a) ei käsitata maksu meedet sihtotstarbelise meetmena, välja arvatud juhul, kui:
 - i) teatavatel majandustegevuses osalejatel vähendatakse maksukohustust, mida nad muidu oleksid pidanud kandma tavapärase maksustamiskorra alusel ning

- ii) neid majandustegevuses osalejaid koheldakse soodsamalt kui teisi, kes on tavapärase maksustamiskorra raames võrreldavas olukorras. Käesoleva punkti kohaldamisel iseloomustab tavapärast maksustamist selle sisemine eesmärk, selle tunnused (näiteks maksubaas, maksukohustuslane, maksustatav sündmus ja maksumäär) ja asutus, mis on institutsionaalselt, menetluslikult, majanduslikult ja rahaliselt sõltumatu ning pädev kujundama maksusüsteemi olemust;
- b) olenemata punktist a ei peeta subsidiumi sihtotstarbeliseks, kui seda põhjendatakse üldise süsteemi ülesehitusele omaste põhimõtetega; maksumeetmete puhul on selliste olemuslike põhimõtete näiteks vajadus võidelda maksupettuse ja maksudest kõrvale hoidmise vastu, halduslik hallatavus, topeltmaksustamise vältimine, maksustamise neutraalsus, tulumaksu astmelisus ja ümberjagav funktsioon ning vajadus austada maksumaksjate maksevõimet;
- c) olenemata punktist a ei käsitata eriotstarbelisi makse sihtotstarbelistena, kui nende koostamine eeldab mittemajanduslike avaliku poliitika eesmärkide olemasolu, näiteks vajadust piirata teatavate tegevuste või toodete negatiivset mõju keskkonnale või inimeste tervisele, niivõrd kui avaliku poliitika eesmärgid ei ole diskrimineerivad¹.

¹ Selle punkti kohaldamisel tähendab diskrimineerimine seda, et majandustegevuses osalejat koheldakse vähem soodsalt kui teisi, kes on sarnases olukorras, ning et sellist erinevat kohtlemist ei õigusta objektiivsed kriteeriumid..

ARTIKKEL 364

Kohaldamisala ja erandid

1. Artikleid 366, 367 ja 374 ei kohaldata subsiidiumide suhtes, mida antakse loodusõnnetuste või muude erakorraliste majandusega mitteseotud sündmuste tekitatud kahju hüvitamiseks.
2. Käesoleva peatüki sätteid ei takista pooli andmast lõpptarbijatele suunatud sotsiaalseid laadi subsiidiume.
3. Subsiidiumid, mida antakse ajutiselt riigisisesele või üleilmsele majanduslikule hädaolukorrale reageerimiseks, peavad olema selle hädaolukorra lahendamiseks sihtotstarbelised, proportsionaalsed ja tõhusad. Selliste subsiidiumide suhtes ei kohaldata artikleid 367 ja 374.
4. Käesolevat peatükki ei kohaldata subsiidiumide suhtes, mille kogusumma ühe majandustegevuses osaleja kohta kolme majandusaasta jooksul jääb alla 325 000 eriarveldusühiku. Partnerlusnõukogu võib käesolevat künnist muuta.
5. Seda peatükki ei kohaldata subsiidiumide suhtes, mille suhtes kohaldatakse WTO põllumajanduslepingu IV osa või 2. lisa sätteid, ning kala ja kalatoodetega kauplemisega seotud subsiidiumide suhtes.
6. Käesolevat peatükki ei kohaldata audiovisuaalsektoriga seotud subsiidiumide suhtes.
7. Artiklit 371 ei kohaldata subsiidiumide suhtes, mida rahastatakse poolt vahenditest riigiüleisel tasandil.

8. Lennuettevõtjatele makstavate subsiidiumide puhul mõistetakse käesolevas peatükis viidet „mõjule pooltevahelisele kaubandusele ja investeringutele“ viitena „mõjule, mis mõjutab poolte lennuettevõtjate vahelist konkurentsi lennutransporditeenuste osutamisel“, sealhulgas selliste lennutransporditeenuste puhul, mis ei ole hõlmatud teise rubriigi I jaotisega.

ARTIKKEL 365

Avalikku majandushuvi pakkuvad teenused

1. Subsiidiumide suhtes, mida antakse majandustegevuses osalejatele, kellele on määratud konkreetsed avalikes huvides täidetavad ülesanded, sealhulgas avaliku teenindamise kohustus, kohaldatakse artiklit 366 niivõrd, kui võrd selles artiklis sätestatud põhimõtete kohaldamine ei takista juriidiliselt ega faktiliselt asjaomasele majandustegevuses osalejale määratud ülesande täitmist. Ülesanne määratakse eelnevalt läbipaistval viisil.

2. Pooled tagavad, et avalikes huvides tegutsevale majandustegevuses osalejale makstava hüvitise summa piirdub sellega, mis on vajalik selle ülesande täitmisel tekkinud kulude täielikuks või osaliseks katmiseks, võttes arvesse asjaomast tulu ja mõistlikku kasumit ülesande täitmise eest. Pooled tagavad, et makstud hüvitist ei kasutata määratud ülesande kohaldamisalast välja jäävate tegevuste ristsubsideerimiseks. Hüvitise suhtes, mis jääb alla 15 miljoni eriarveldusühiku ülesande kohta, ei kohaldata artiklis 369 sätestatud kohustusi. Partnerlusnõukogu võib seda künnist muuta.

3. Käesolevat peatükki ei kohaldata, kui hüvitise kogusumma avalikes huvides ülesandeid täitva majandustegevuses osaleja kohta jääb kolme majandusaasta jooksul alla 750 000 arvestusühiku. Partnerlusnõukogu võib seda künnist muuta.

ARTIKKEL 366

Põhimõtted

1. Selleks et tagada, et subsidiume ei anta juhul, kui neil on või võib olla oluline mõju pooltevahelisele kaubandusele või investeeringutele, kehtestab kumbki pool tõhusa subsidiumide kontrolli süsteemi, millega tagatakse, et subsidiumi andmisel järgitakse järgmisi põhimõtteid:
 - a) subsidiumid on suunatud konkreetse avaliku poliitika eesmärgile, et kõrvaldada tuvastatud turutõrge või tegeleda õiglusega seotud põhjustega, nagu sotsiaalsed raskused või jaotusprobleemid (edaspidi „eesmärk“);
 - b) subsidiumid on proportsionaalsed ja piirduvad eesmärgi saavutamiseks vajalikuga;
 - c) subsidiumid on kehtestatud selleks, et saavutada subsidiumi saaja majanduskäitumine, mis soodustab eesmärgi saavutamist ja mida subsidiumi andmata jätmise korral ei saavutataks;

- d) subsiidiumitega ei tuleks hüvitada kulusid, mida subsiidiumi saaja oleks rahastanud ka subsiidiumi puudumisel;
- e) subsiidiumid on sobiv poliitikavahend avaliku poliitika eesmärgi saavutamiseks ja seda eesmärki ei ole võimalik saavutada muude vähem moonutavate vahenditega;
- f) subsiidiumite positiivne panus eesmärkide saavutamisse kaalub üles negatiivse mõju, eelkõige negatiivse mõju pooltevahelisele kaubandusele ja investeringutele.

2. Ilma et see piiraks käesoleva artikli lõike 1 kohaldamist, kohaldab pool vajaduse korral artiklis 367 sätestatud tingimusi, kui asjaomastel subsiidiumidel on või võib olla oluline mõju pooltevahelisele kaubandusele või investeringutele.

3. Kumbki pool otsustab ise, kuidas rakendada lõigetes 1 ja 2 ette nähtud kohustusi oma subsiidiumide kontrolli süsteemi kavandamisel siseriiklikes õiguses, tingimusel et kumbki pool tagab lõigetes 1 ja 2 sätestatud kohustuse rakendamise oma õiguses sellisel viisil, et iga subsiidiumi seaduslikkus määratakse kindlaks põhimõtete alusel.

ARTIKKEL 367

Keelatud subsiidiumid ja tingimustega seotud subsiidiumid

1. Artikli 366 lõikes 2 osutatud subsiidiumide liigid ja nende suhtes kohaldatavad tingimused on järgmised. Partnerlusnõukogu võib neid sätteid vajaduse korral ajakohastada, et tagada käesoleva artikli toimimine aja jooksul.

Piiramatult tagatise vormis subsiidiumid

2. Keelatud on anda majandustegevuses osalejale laenu- või kohustuste tagatise vormis subsiidiumi, mille laenu ega kohustuste suurus või tagatise kestus ei ole piiratud.

Päästmine ja restruktureerimine

3. Subsiidium maksejõuetu või raskustes majandustegevuses osaleja restruktureerimiseks ilma majandustegevuses osaleja koostatud usaldusväärse restruktureerimiskavata on keelatud.

Restruktureerimiskava peab põhinema realistlikel eeldustel, et tagada maksejõuetu või raskustes majandustegevuses osaleja pikaajalise elujõulisuse taastumine mõistliku aja jooksul.

Restruktureerimiskava koostamise ajal võib majandustegevuses osaleja saada ajutist likviidsustoetust laenude või laenutagatiste vormis. Välja arvatud VKEde puhul, panustavad majandustegevuses osalejad või selle omanikud, võlausaldajad või uued investorid restruktureerimiskuludesse märkimisväärsed rahalised vahendid või varad. Käesoleva lõike kohaldamisel loetakse raskustes või maksejõuetuks majandustegevuses osalejaks ettevõtjat, kes ilma subsiidiumita lõpetaks lühikeses või keskpikas perspektiivis peaaegu kindlasti tegutsemise.

4. Välja arvatud erandjuhtudel, peaks subsidiumi andmine maksejõuetutele või raskustes majandustegevuses osalejatele olema lubatud ainult juhul, kui see aitab saavutada avaliku huvi eesmärki, vältides seejuures sotsiaalseid raskusi või tõsist turutõrget, eelkõige seoses töökohtade kaotuse või olulise teenuse katkemisega, mida on raske korvata. Subsiidiume ei tohiks anda rohkem kui üks kord viieaastase ajavahemiku jooksul, välja arvatud ettenägematute asjaolude korral, mille põhjustajaks ei ole subsidiumi saaja.

5. Lõikeid 3 ja 4 ei kohaldata raskustes või maksejõuetutele pankadele, krediitiasutustele ja kindlustusseltsidele antavate subsidiumide suhtes.

Pangad, krediitiasutused ja kindlustusseltsid

6. Ilma et see piiraks artikli 184 kohaldamist, võib pankade, krediitiasutuste ja kindlustusseltside restruktureerimiseks anda subsidiume üksnes usaldusväärse restruktureerimiskava alusel, millega taastatakse pikaajaline elujõulisus. Kui pikaajalise elujõulisuse taastamist ei ole võimalik usaldusväärsest tõendadast, piirdub pankadele, krediitiasutustele ja kindlustusseltsidele antav subsidium sellega, mis on vajalik nende nõuetekohase likvideerimise ja turult lahkumise tagamiseks, minimeerides samal ajal subsidiumite summat ja nende mõju pooltevahelisele kaubandusele ja investeeeringutele.

7. Tuleb tagada, et subsiidiumi andev asutus saab ümberkorralduseks antava subsiidiumi eest nõuetekohast tasu ning et subsiidiumi saaja, tema osanikud, võlausaldajad või seda hõlmav kontsern panustavad ümberkorraldus- või likvideerimiskuludesse märkimisväärselt omavahenditest. Likviidsuse tagamiseks antav subsiidium on ajutine, seda ei tohi kasutada kahjumi katmiseks ning seda ei saa muuta kapitalitoetuseks. Likviidsuse tagamiseks antavate subsiidiumide eest makstakse subsiidiumi andvale asutusele nõuetekohast tasu.

Ekspordisubsiidiumid

8. Subsiidiumid, mis sõltuvad juriidiliselt või faktiliselt, eraldiseisvana või ühena mitmest muust tingimusest, kaupade või teenustega seotud eksporditegevusest,¹ on keelatud, välja arvatud seoses järgmisega:

- a) lühiajaline krediitkindlustus turukõlbmatute riskide vastu või
- b) ekspordikrediit ja ekspordikrediidi tagatis või kindlustuskavad, mis on lubatud vastavalt subsiidiumide ja tasakaalustusmeetmete lepingule, mõistetuna koos kontekstist sõltuvate kohandustega.

¹ Suurema selguse huvides olgu märgitud, et see tingimus on täidetud, kui asjaoludest nähtub, et subsiidiumi andmine, ilma et see sõltuks juriidiliselt eksporditegevusest, on tegelikult seotud tegeliku või eeldatava ekspordi või ekspordituluga. Üksnes asjaolu, et subsiidiumi antakse ekspordivatele majandustegevuses osalejale, ei loeta ekspordisubsiidiumiks käesoleva sätte tähenduses.

9. Lõike 8 punkti a tähenduses on „turukõlblikud riskid“ kaubandus- ja poliitilised riskid, mille maksimaalne riskiperiood on alla kahe aasta ning mis on seotud avalik- ja eraõiguslike ostjatega turukõlbliku riskiga riikides¹. Riigi võib turukõlbliku riski riikide rühmast ajutiselt eemaldada, kui järgmistel põhjustel puudub piisav erasektori suutlikkus:

- a) erasektori krediidikindlustussuutlikkuse märkimisväärne vähenemine;
- b) riigireitingute oluline halvenemine või
- c) ettevõtlussektori tulemuste märkimisväärne halvenemine.

10. Ajutine eemaldamine turukõlbliku riski riikide rühmast jõustub poole jaoks kõnealuse poole poolt lõikes 9 sätestatud kriteeriumite alusel tehtud otsusega ja ainult juhul, kui kõnealune pool sellise otsuse teeb. Kõnealuse otsuse avaldamine loetakse teise poole teavitamiseks sellisest ajutisest eemaldamisest esimese poole jaoks.

11. Kui ekspordikrediidikindlustust pakub subsideeritud kindlustusandja, tuleb turukõlblike riskide kindlustust pakkuda ärilistel alustel. Sellisel juhul ei tohi kindlustusandja saada turukõlblike riskide kindlustamiseks otseselt ega kaudselt subsiidiume.

¹ Turukõlbliku riski riigid on Ühendkuningriik, liidu liikmesriigid, Austraalia, Kanada, Island, Jaapan, Uus-Meremaa, Norra, Šveits ja Ameerika Ühendriigid.

Subsiidiumid, mis olenevad omamaise toote kasutamisest

12. Ilma et see piiraks artiklite 132 ja 133 kohaldamist, keelatakse subsiidiumid, mis eraldiseisvana või ühena mitmest muust tingimusest sõltuvad kodumaiste kaupade või teenuste kasutamisest imporditud kaupade või teenuste asemel.

Suured piiriülesed või rahvusvahelised koostööprojektid

13. Subsiidiume võib anda suurte piiriüleste või rahvusvaheliste koostööprojektide raames, näiteks transpordi, energeetika, keskkonna ning teadus- ja arendustegevuse vallas ning esmaste lähetusprojektide raames, millega stimuleerida uute tehnoloogiate loomist ja kasutuselevõttu (v.a tootmine). Sellistest piiriülestest või rahvusvahelistest koostööprojektidest saadav kasu ei tohi piirduda ainult majandustegevuses osalejate, sektori ega osalevate riikidega, vaid sellel peab olema ülekanduv mõju ja sellest tulenev laiem kasulikkus ja tähenduslikkus, mis ei puuduta kitsalt subsiidiumi andvat riiki, asjaomast sektorit või subsiidiumi saajat.

Energeetika ja keskkond

14. Pooled tunnistavad turvalise, taskukohase ja kestliku energiasüsteemi ning keskkonnasäästlikkuse tähtsust, eelkõige seoses võitlusega kliimamuutuste vastu, mis kujutavad endast eksistentsiaalset ohtu inimkonnale. Ilma et see piiraks artikli 366 kohaldamist, peaks energia- ja keskkonnasubsiidiumid olema suunatud kindla, taskukohase ja kestliku energiasüsteemi ning hästitoimiva konkurentsivõimelise energiaturu tagamisele või keskkonnakaitse taseme tõstmisele võrreldes tasemega, mis saavutatakse subsiidiumi puudumisel, ning ergutama subsiidiumi saajat nende eesmärkide poole püüdlema. Sellised subsiidiumid ei tohi vabastada subsiidiumi saajat kohustustest, mis tulenevad tema vastutusest saastajana kummagi poole õiguse alusel.

Subsiidiumid lennuettevõtjatele lennuliinide käitamiseks

15. Lennuettevõtjale¹ lennuliinide käitamiseks subsiidiume ei anta, välja arvatud järgmistel juhtudel:

- a) kui on olemas avaliku teenindamise kohustus vastavalt artiklile 365;
- b) erijuhtudel, kui selline rahastamine toob kasu ühiskonnale tervikuna, või
- c) starditoetustena uute lennuliinide avamiseks piirkondlikele lennujaamadele, tingimusel et sellised toetused suurendavad kodanike liikuvust ja stimuleerivad piirkondlikku arengut.

¹ Suurema selguse huvides olgu öeldud, et see ei piira artikli 364 lõigete 1 ja 2 kohaldamist.

ARTIKKEL 368

Subsiidiumide kasutamine

Kumbki pool tagab, et majandustegevuses osalejad kasutavad subsiidiume üksnes sellel konkreetsel eesmärgil, milleks need on antud.

ARTIKKEL 369

Läbipaistvus

1. Kumbki pool teeb subsiidiumi kohta, mis on antud tema territooriumil või mille maksmist jätkatakse tema territooriumil, kuue kuu jooksul alates subsiidiumi andmisest ametlikul veebisaidil või avalikus andmebaasis üldsusele kättesaadavaks järgmise teabe:

- a) subsiidiumi õiguslik alus ja poliitiline eesmärk või otstarve;
- b) võimaluse korral subsiidiumi saaja nimi;
- c) subsiidiumi andmise kuupäev, subsiidiumi kestus ja muud subsiidiumiga seotud tähtajad ning
- d) subsiidiumi suurus või subsiidiumi jaoks eelarvest eraldatud summa.

2. Maksimeetmete vormis antava subsiidiumi puhul avalikustatakse teave ühe aasta jooksul alates maksudeklaratsiooni esitamise tähtpäevast. Maksimeetmete vormis antava subsiidiumi läbipaistvusega seotud kohustused hõlmavad sama teavet, mis on osutatud lõikes 1, välja arvatud selle lõike punktis d nõutud teave, mille võib esitada vahemikuna.
3. Lisaks lõikes 1 sätestatud kohustusele teevad pooled subsiidiumialase teabe kättesaadavaks vastavalt lõigetele 4 ja 5.
4. Liidu puhul tähendab käesoleva artikli lõike 3 järgimine seda, et tema territooriumil antud või säilitatud subsiidiumi puhul tehakse kuue kuu jooksul alates subsiidiumi andmisest üldsusele ametlikul veebisaidil või avalikus andmebaasis kättesaadavaks teave, mis võimaldab huvitatud isikutel hinnata vastavust artiklis 366 sätestatud põhimõtetele.
5. Ühendkuningriigi puhul tähendab lõike 3 järgimine seda, et Ühendkuningriik tagab järgmise korra:
 - a) kui huvitatud isik teatab subsiidiumi andvale asutusele, et ta võib taotleda, et kohus vaataks läbi:
 - i) subsiidiumi andmise subsiidiumi andva asutuse poolt või
 - ii) subsiidiumi andva asutuse või sõltumatu organi või asutuse asjakohase otsuse;

- b) esitab subsidiumi andev asutus või sõltumatu organ või asutus 28 päeva jooksul alates taotluse kirjalikust esitamisest kõnealusele huvitatud isikule teabe, mis võimaldab huvitatud isikul hinnata artiklis 366 sätestatud põhimõtete kohaldamist, võttes arvesse kõiki proportsionaalseid piiranguid, millel on õiguspärane eesmärk, nagu äriine tundlikkus, konfidentsiaalsus või kutsesaladus.

Esimese lõigu punktis b osutatud teave esitatakse huvitatud isikule, et ta saaks teha teadliku otsuse selle kohta, kas esitada nõue või leppida selgitustega põhimõtete kohta, millest on kavandatava nõudega seotud vaidlusalustes küsimustes lähtunud.

6. Käesoleva artikli, artikli 372 ja artikli 373 tähenduses on „huvitatud isik“ füüsiline või juriidiline isik, majandustegevuses osaleja või majandustegevuses osalejate ühendus, kelle huve võib subsidiumi andmine mõjutada, eelkõige subsidiumi saaja, subsidiumi saajaga konkureerivad ettevõtjaid ja asjaomased kutseühingud.

7. Käesolevas artiklis sätestatud kohustused ei piira poolte kohustusi, mis tulenevad nende vastavatest õigusaktidest teabevabaduse või dokumentidele juurdepääsu kohta.

ARTIKKEL 370

Subsiidiumide kontrolli käsitlevad konsultatsioonid

1. Kui kumbki pool leiab, et teine pool on andnud subsiidiumi või on olemas selged tõendid selle kohta, et teine pool kavatses subsiidiumi anda ja et subsiidiumi andmisel on või võib olla negatiivne mõju pooltevahelisele kaubandusele või investeeringutele, võib ta teiselt poolelt nõuda selgitust selle kohta, kuidas on kõnealuse subsiidiumi puhul järgitud artiklis 366 ette nähtud põhimõtteid.
2. Kumbki pool võib nõuda ka artikli 369 lõikes 1 loetletud teavet, kui seda ei ole juba avalikustatud artikli 369 lõike 1 kohasel ametlikul veebisaidil või avalikus andmebaasis, või kui seda ei ole tehtud kättesaadavaks lihtsal ja kergesti juurdepääsetaval viisil.
3. Teine pool esitab nõutud teabe kirjalikult hiljemalt 60 päeva jooksul pärast taotluse kättesaamise kuupäeva. Kui taotletud teavet ei ole võimalik esitada, selgitab pool vastava teabe puudumist oma kirjalikus vastuses.
4. Kui taotluse esitanud pool leiab pärast nõutud teabe saamist endiselt, et teise poole antud või kavandataval subsiidiumil on või võib olla negatiivne mõju pooltevahelisele kaubandusele või investeeringutele, võib taotluse esitanud pool taotleda konsultatsioone avatud ja ausa konkurentsi võrdsete tingimuste tagamise ning kestliku arenguga tegeleva kaubanduse erikomitees. Taotlus peab olema kirjalik ja sisaldama selgitust põhjuste kohta, miks taotluse esitanud pool konsultatsiooni taotleb.

5. Avatud ja ausa konkurentsi võrdsete tingimuste ning kestliku arengu küsimustega tegelev kaubanduse erikomitee teeb kõik endast oleneva, et jõuda mõlemat poolt rahuldava lahenduseni. Komitee esimene koosolek toimub 30 päeva jooksul pärast konsulteerimistaotluse esitamist.
6. Lõigetes 3 ja 5 osutatud konsultatsioonide ajakava võib poolte kokkuleppel pikendada.

ARTIKKEL 371

Sõltumatu asutus või organ ja koostöö

1. Kumbki pool asutab või säilitab oma subsiidiumide kontrolli korra raames asjakohase rolliga sõltumatu asutuse või organi. Kõnealusel sõltumatul asutusel või organil on tegevusülesannete täitmisel tagatud sõltumatus ja ta tegutseb erapooletult.
2. Pooled julgustavad oma sõltumatuid asutusi või organeid tegema üksteisega ühist huvi pakkuvates küsimustes oma ülesannete raames koostööd, sealhulgas kohaldades oma õigusraamistikus sätestatud piirides asjakohaselt artikleid 363–369. Pooled või nende sõltumatud asutused või organid võivad kokku leppida eraldi raamistikus, mis reguleerib nende sõltumatute asutuste koostööd.

ARTIKKEL 372

Kohtud

1. Kumbki pool tagab vastavalt oma üldistele ja põhiseaduslikele õigusnormidele ja menetlustele, et tema kohtud on pädevad:
 - a) vaatama läbi subsidiume andva asutuse või, kui see on asjakohane, sõltumatu asutuse või organi tehtud subsidiumiotsused, et teha kindlaks, kas need on kooskõlas kõnealuse poole õigusaktiga, millega rakendatakse artiklit 366;
 - b) vaatama läbi sõltumatu asutuse või organi muud asjakohased otsused ja asjakohase tegevusetuse;
 - c) kehtestama õiguskaitsevahendid, mida kohaldatakse punktide a ja b suhtes, sealhulgas subsidiume andva asutuse tegevuse peatamine ja keelamine, subsidiume andvalt asutuselt meetmete võtmise nõudmine ning kahjutasu määramine, juhul kui ja sellisel määral, mil need õiguskaitsevahendid on käesoleva lepingu jõustumisel vastava õiguse alusel ette nähtud;
 - d) läbi vaatama huvitatud isikute nõuded seoses subsidiumidega, mille suhtes kohaldatakse käesolevat peatükki, kui huvitatud isikul on õigus esitada subsidiuminõue selle poole õiguse alusel.

2. Kui on tegemist lõikes 1 osutatud juhtumitega, on kummalgi poolel õigus vastavalt teise poole üldistele õigusnormidele ja menetlustele ja vajaduse korral asjaomase kohtu loal menetlusse sekkuda.
3. Ilma et see piiraks kohustust säilitada või vajaduse korral kehtestada käesoleva artikli lõigetes 1 ja 2 ning artiklis 373 osutatud pädevus, õiguskaitsevahendid ja sekkumisõigus, ei nõuta käesoleva artikliga, et kumbki pool laiendaks lisaks käesoleva lepingu jõustumise kuupäeval kehtivates õigusaktides sätestatule oma ametiasutuste õigusi, õiguskaitsevahendeid, menetlusi või otsuste läbivaatamise volituste ulatust ja aluseid.
4. Käesoleva artikliga ei nõuta, et kumbki pool laiendaks lisaks käesoleva lepingu jõustumise kuupäeval kehtivates õigusaktides sätestatule oma kohtute volituste ulatust või aluseid vastavalt Ühendkuningriigi parlamendi õigusaktide, Euroopa Parlamendi ja Euroopa Liidu Nõukogu õigusaktide ja Euroopa Liidu Nõukogu õigusaktide läbivaatamise¹.

¹ Suurema selguse huvides olgu öeldud, et Ühendkuningriigi õigusaktid käesoleva artikli tähenduses ei hõlma seadusi, mis on i) jõus 1972. aasta Euroopa Ühenduste seaduse 2. jao punkti 1 alusel Euroopa Liidust väljaastumise 2018. aasta seaduse 1A. jaos sätestatud kujul või ii) vastu võetud või kehtestatud 1972. aasta Euroopa Ühenduste seaduse 2. jao punkti 2 sätete alusel.

ARTIKKEL 373

Tagasinõudmine

1. Kumbki pool kehtestab kooskõlas järgmiste sätetega subsiidiumide tagasinõudmise tõhusa mehhanismi, ilma et see piiraks tema õiguses sätestatud muude õiguskaitsevahendite kohaldamist¹.
2. Kumbki pool tagab, et tingimusel, et artikli 369 lõikes 6 määratletud huvitatud isik on subsiidiumi andmise otsuse käesoleva artikli lõikes 3 määratletud kindlaksmääratud ajavahemiku jooksul kohtus vaidlustanud, võib anda korralduse subsiidium sisse nõuda, kui poole kohus teeb kindlaks olulise õigusnormi rikkumise, mis seisneb järgmises:
 - a) subsiidiumi andja ei käsitlenud subsiidiumi moodustavat meetet subsiidiumina;
 - b) subsiidiumi andja ei ole kohaldanud artiklis 366 sätestatud põhimõtteid, nagu neid rakendatakse kõnealuse poole õiguses, või on kohaldanud neid viisil, mis ei vasta kõnealuse poole õiguses kehtestatud kontrollinõuetele, või

¹ Ühendkuningriigi puhul tuleb käesoleva artikli kohaldamisel kehtestada uus tagasinõudmismeede, mis saab kasutuskõlblikuks pärast Ühendkuningriigi õiguses sätestatud kontrollinõuetele vastavat edukat kohtulikku kontrolli, ja mida alustatakse kindlaksmääratud ajavahemiku jooksul. Vastavalt artikli 372 lõikele 3 ei laiene selline kontroll millelegi muule. Ühelgi subsiidiumi saajal ei saa olla õiguspärast ootust tagasinõudmist vältida.

- c) subsiidiumi andja on kõnealuse subsiidiumi andmise üle otsustades tegutsenud väljaspool oma volitusi või kuritarvitanud neid volitusi seoses artiklis 366 sätestatud põhimõtetega, nagu neid rakendatakse kõnealuse poole õiguses.
3. Käesoleva artikli kohaldamisel määratakse kindlaksmääratud ajavahemik kindlaks järgmiselt:
- a) liidu puhul algab see kuupäeval, mil artikli 369 lõigetes 1, 2 ja 4 nimetatud teave tehti kättesaadavaks ametlikul veebisaidil või avalikus andmebaasis, ning ei ole lühem kui üks kuu;
- b) Ühendkuningriigi puhul:
- i) algab see kuupäeval, mil artikli 369 lõigetes 1 ja 2 nimetatud teave tehti kättesaadavaks ametlikul veebisaidil või avalikus andmebaasis;
- ii) see lõpetatakse üks kuu hiljem, välja arvatud juhul, kui huvitatud isik on enne seda kuupäeva taotlenud teavet artikli 369 lõikes 5 sätestatud korras;
- iii) kui huvitatud isik on saanud artikli 369 lõike 5 punktis b osutatud teabe, mis on piisav artikli 369 lõikes 5 osutatud eesmärkide jaoks, lisatakse veel üks kuuajaline ajavahemik, mille lõppedes kindlaksmääratud ajavahemik lõpeb;

- iv) alapunktis iii osutatud teabe saamise kuupäev on kuupäev, mille suhtes subsiidiumi andev asutus tõendab, et ta on esitanud artikli 369 lõike 5 punktis b osutatud eesmärkide jaoks piisava teabe, olenemata edasisest või selgitavast kirjavahetusest pärast nimetatud kuupäeva;
- v) punktides i), ii) ja iii) nimetatud ajavahemikke võib seadusega pikendada.

4. Seoses kavadega algab lõike 3 punkti b kohaldamisel kindlaksmääratud ajavahemik siis, kui avaldatakse kõnealuse lõike punktis b osutatud teave, mitte siis, kui tehakse edasised väljamaksed, kui:

- a) subsiidiumi antakse nähtavalt kava tingimuste kohaselt;
- b) kava koostaja on teinud kava kohta üldsusele kättesaadavaks artikli 369 lõigetes 1 ja 2 nõutud teabe ning
- c) kava kohta käesoleva lõike punkti b alusel esitatud teave sisaldab subsiidiumi kohta teavet, mis võimaldab huvitatud isikul kindlaks teha, kas kava võib teda mõjutada, ning see hõlmab vähemalt subsiidiumi eesmärki, subsiidiumi saajate kategooriaid, subsiidiumi saamise tingimusi ja subsiidiumi arvutamise alust, sealhulgas kõiki asjakohaseid tingimusi, mis on seotud subsiidiumimäärade või -summadega.

5. Käesoleva artikli kohaldamisel ei nõuta subsidiumi tagasinõudmist, kui subsidiumi antakse Ühendkuningriigi parlamendi õigusakti, Euroopa Parlamendi ja Euroopa Liidu Nõukogu õigusakti või Euroopa Liidu Nõukogu õigusakti alusel.
6. Käesolevas artiklis ei kehtestata pooltele takistusi näha kooskõlas oma õigusega ette lisaks käesolevas artiklis sätestatud täiendavaid olukordi, milles kohaldatakse tagasinõudmismeetmeid.
7. Pooled tunnustavad, et tagasinõudmine on oluline parandusvahend subsidiumide kontrollimise süsteemis. Kummagi poole taotlusel kaaluvad pooled partnerlusnõukogu täiendavaid või alternatiivseid tagasinõudmismehhanisme, samuti käesoleva artikli vastavaid muudatusi. Partnerlusnõukogu võib kumbki pool teha muudatusettepanekuid, et võimaldada oma tagasinõudmismehhanismide jaoks erinevat korda. Kumbki pool peab kaaluma teise poole tehtud ettepanekut heas usus ja sellega nõustuma, tingimusel et ta leiab, et see sisaldab korda, mis kujutab endast vähemalt sama tõhusat tagasinõudmismehhanismi kui teise poole kehtivad mehhanismid. Partnerlusnõukogu võib seejärel teha käesolevasse artiklisse vastavad muudatused¹.

¹ Pooled märgivad, et Ühendkuningriik rakendab pärast käesoleva lepingu jõustumist uut subsidiumide kontrollimise süsteemi.

ARTIKKEL 374

Parandusmeetmed

1. Kumbki pool võib teisele poolele esitada kirjaliku taotluse teabe saamiseks ja konsultatsioonide alustamiseks subsiidiumi kohta, mida ta peab pooltevahelisele kaubandusele või investeeringutele märkimisväärset negatiivset mõju avaldavaks või mille puhul ta leiab, et on olemas selline oht. Taotluse esitanud pool peaks taotluses esitama kogu asjakohase teabe, mis võimaldab pooltel leida vastastikku vastuvõetava lahenduse, sealhulgas subsiidiumi kirjelduse ja asjaolu, mis taotluse esitanud poolele kaubandusele või investeeringutele avalduva mõju suhtes muret teeb.
2. Taotluse saanud pool saadab hiljemalt 30 päeva jooksul alates taotluse kättetoimetamise kuupäevast taotluse esitanud poolele kirjaliku vastuse, milles esitab nõutud teabe, ning pooled alustavad konsultatsioone, mis loetakse lõppenuks 60 päeva möödumisel taotluse esitamisest, kui pooled ei lepi kokku teisiti. Konsultatsioonid, eelkõige konfidentsiaalsena käsitatav teave ja kõik poolte konsultatsioonide käigus võetud seisukohad, on konfidentsiaalsed, ilma et see piiraks poolte õigusi edasistes menetlustes.
3. Mitte varem kui 60 päeva pärast lõikes 1 osutatud taotluse esitamist võib taotluse esitanud pool võtta ühepoolset asjakohaseid parandusmeetmeid, kui on tõendeid, et taotluse saanud poole subsiidium avaldab või on tõsine oht, et see võib avaldada pooltevahelisele kaubandusele või investeeringutele olulist negatiivset mõju.

4. Mitte varem kui 45 päeva pärast lõikes 1 osutatud taotluse esitamist teatab taotluse esitanud pool taotluse saanud poolele parandusmeetmetest, mida ta kavatses võtta. Taotluse esitanud pool esitab kogu asjakohase teabe meetmete kohta, mida ta kavatses võtta, et võimaldada pooltel leida mõlemale poolele vastuvõetav lahendus. Taotluse esitanud pool ei tohi kõnealuseid parandusmeetmeid võtta enne 15 päeva möödumist kuupäevast, mil taotluse saanud poolele kõnealustest meetmetest teatati.
5. Kummagi poole hinnangut märkimisväärse negatiivse mõju ohu suhtes peavad kinnitama faktid, mitte lihtsalt väited, oletused või kaudne võimalus. Asjaolude muutumine, mis tekitaks olukorra, kus subsidium põhjustaks sellist märkimisväärset negatiivset mõju, peab olema selgelt prognoositav.
6. Kummagi poole hinnangut subsidiumi või pooltevahelisele kaubandusele või investeeringutele avalduva märkimisväärse negatiivse mõju suhtes peavad kinnitama tõendid, mitte lihtsalt oletused või kaudne võimalus, ning see peab olema seotud tuvastatavate kaupade, teenuseosutajate või muude majandustegevuses osalejatega, sealhulgas vajaduse korral subsidiumikavade puhul.
7. Partnerlusnõukogu võib pidada näitlikku loetelu sellest, mis võib kujutada endast märkimisväärset negatiivset mõju pooltevahelisele kaubandusele ja investeeringutele käesoleva artikli tähenduses. See ei piira poolte õigust võtta parandusmeetmeid.
8. Lõikest 3 tulenevalt võetud parandusmeetmed piirduvad olukorra parandamiseks vajalikuga ja on proportsionaalsed, et kõrvaldada märkimisväärne negatiivne mõju või kõrvaldada sellise märkimisväärse negatiivse mõju oht. Eelistatud on meetmed, mis häirivad käesoleva lepingu toimimist kõige vähem.

9. Viie päeva jooksul alates lõikes 3 osutatud parandusmeetmete jõustumise kuupäevast võib teavitatud pool ilma artikli 738 kohaste konsultatsioonideta taotleda taotluse esitanud poolele esitatud kirjaliku taotlusega kooskõlas artikli 739 lõikega 2 vahekohtu moodustamist, et vahekohus saaks otsustada, kas ei esine mõni järgmistest asjaoludest:

- a) taotluse esitanud poole võetud parandusmeetmed ei ole kooskõlas lõigetega 3 või 8;
- b) pärast seda, kui taotluse saanud pool oli nõutud teabe esitanud ja nõustunud konsultatsioonide korraldamisega, ei osalenud taotluse esitanud pool sellistel konsultatsioonidel või
- c) kaitsemeetmeid ei ole võetud või neist ei ole teatatud kooskõlas lõigetes 3 või 4 osutatud tähtaegadega.

Sellel taotlusel ei ole parandusmeetmeid peatavat mõju. Lisaks ei hinda vahekohus artiklite 366 ja 367 kohaldamist poolte poolt.

10. Käesoleva artikli lõikes 9 osutatud taotluse alusel moodustatud vahekohus viib oma menetlused läbi kooskõlas artikliga 760 ja teeb oma lõpliku otsuse 30 päeva jooksul alates vahekohtu moodustamisest.

11. Kui leitakse, et vastustajast pool on eksinud, teatab vastustajast pool hiljemalt 30 päeva jooksul alates vahekohtu otsuse kättetoimetamisest kaebuse esitanud poolele meetmetest, mida ta on võtnud selle otsuse täitmiseks.

12. Kui vastustajast poole suhtes on käesoleva artikli lõikes 10 osutatud menetluse tulemusel leitud, et ta on eksinud, võib kaebuse esitanud pool taotleda 30 päeva jooksul pärast vahekohtu otsuse tegemist, et vahekohus määraks kindlaks käesolevast lepingust või seda täiendavast lepingust tulenevate kohustuste täitmise peatamise taseme, mis ei ületa parandusmeetme kohaldamisest tingitud tühistamise või vähendamise määra, kui ta leiab, et parandusmeetme vastuolu käesoleva artikli lõikega 3 või 8 on märkimisväärne. Taotluses tehakse ettepanek kohustuste peatamise taseme kohta kooskõlas artiklis 761 sätestatud põhimõtetega. Kaebuse esitanud pool võib peatada käesolevast lepingust või seda täiendavast lepingust tulenevate kohustuste täitmise vastavalt vahekohtu määratud kohustuste täitmise peatamise tasemele. Sellist peatamist ei kohaldata varem kui 15 päeva pärast sellise otsuse tegemist.

13. Pool ei tugine WTO lepingule või mõnele muule rahvusvahelisele lepingule, et takistada teist poolt võtmast käesoleva artikli kohaseid meetmeid, sealhulgas juhul, kui need meetmed seisnevad käesolevast lepingust või seda täiendavast lepingust tulenevate kohustuste täitmise peatamises.

14. Selleks et hinnata, kas parandusmeetmete kehtestamine või säilitamine toote impordi suhtes piirdub sellega, mis on rangelt vajalik või proportsionaalne käesoleva artikli kohaldamisel, teeb pool järgmist:

- a) võtab arvesse IV jaotise artikli 32 lõike 3 kohaselt kohaldatud või säilitatud tasakaalustusmeetmeid ning
- b) võib arvesse võtta dumpinguvastaseid meetmeid, mida kohaldatakse või säilitatakse vastavalt IV jaotise artikli 32 lõikele 3.

15. Pool ei kohalda samal ajal käesoleva artikli kohast parandusmeetet ega artikli 411 kohast tasakaalustavat meetet, et leevendada ühe ja sama subsiidiumi otsesest mõju kaubandusele või investeeringutele.

16. Kui pool, kelle vastu parandusmeetmeid võeti, ei esita käesoleva artikli lõike 9 kohast taotlust kõnealuses lõikes sätestatud ajavahemiku jooksul, võib kõnealune pool algselt käesoleva artikli lõikes 9 sätestatud põhjustel artiklis 739 osutatud vahekohtumenetluse parandusmeetmete vaidlustamiseks, ilma et ta peaks eelnevalt artikli 738 kohaseid konsultatsioone. Vahekohus käsitleb küsimust kiireloomulise juhuna artikli 744 tähenduses.

17. Lõigete 9 ja 16 kohaste menetluste puhul võtab vahekohus selle hindamisel, kas parandusmeede on rangelt vajalik ja proportsionaalne, nõuetekohaselt arvesse lõigetes 5 ja 6 sätestatud põhimõtteid ning lõikeid 13, 14 ja 15.

ARTIKKEL 375

Vaidluste lahendamine

1. Kui käesoleva artikli lõigetest 2 ja 3 ei tulene teisiti, kohaldatakse pooltevaheliste vaidluste suhtes, mis on seotud käesoleva peatüki tõlgendamise ja kohaldamisega, kuuenda osa I jaotist, välja arvatud artiklid 371 ja 372.

2. Vahekohtu pädevusse ei kuulu:
 - a) individuaalne subsiidium, sealhulgas see, kas selline subsiidium on kooskõlas artikli 366 lõikes 1 sätestatud põhimõtetega, välja arvatud artikli 367 lõikes 2, artikli 367 lõigetes 3, 4 ja 5, artikli 367 lõigetes 8–11 ja artikli 367 lõikes 12 sätestatud tingimuste osas, ning
 - b) kas artikli 373 kohast tagasinõudmismeedet on igal üksikjuhul nõuetekohaselt kohaldatud.
3. Kuuenda osa I jaotist kohaldatakse artikli 374 suhtes kooskõlas kõnealuse artikliga ja artikliga 760.

4. PEATÜKK

RIIGI OSALUSEGA ETTEVÕTTED,
ERI- VÕI EELISÕIGUSTEGA ETTEVÕTTED,
MÄÄRATUD MONOPOLID

ARTIKKEL 376

Mõisted

1. Käesolevas peatükis kasutatakse järgmisi mõisteid:
 - a) „kokkulepe“ – OECD raames välja töötatud kokkulepe riiklikult toetatava ekspordikrediidi kohta või OECD raames või väljaspool seda välja töötatud järgnev kohustus, mille on vastu on võtnud vähemalt 12 WTO asutajaliiget, kes on osalenud kokkuleppes alates 1. jaanuarist 1979;
 - b) „äritegevus“ – tegevus, mille eesmärk on kasumit teenida ja mille väljundiks on sellise kauba tootmine või teenuse osutamine, mida müüakse asjaomasel turul ettevõtte poolt pakkumise ja nõudluse alusel määratud kogustes ja hindadega; mittetulunduslikul või kulude katmise põhimõttel tegutseva ettevõtte tegevust ei käsitata kasumile orienteeritud tegevusena;

- c) „ärikaalutlused“ – hinna-, kvaliteedi-, kättesaadavus-, turustatavus-, transpordikaalutlused ja muud ostu- või müügitingimused või muud asjaolud, mida asjaomasel tegevusalal või tööstusharus turumajanduse põhimõtete kohaselt tegutsev eraettevõtte võtab tavaliselt arvesse äriotsuste tegemisel;
- d) „hõlmatud üksus“ –
- i) määratud monopol;
 - ii) eri- või eelisõigustega ettevõtte või
 - iii) riigi osalusega ettevõtte;
- e) „määratud monopol“ – üksus, sealhulgas konsortsium või valitsusasutus, kes on poole territooriumil asjaomasel turul määratud teatava kauba või teenuse ainutarnijaks või -ostjaks; ainuüksi asjaolu tõttu, et mingile üksusele on selliselt antud ainuõigus intellektuaalomandile, ei loeta seda üksust veel monopoliks. Selles kontekstis tähendab „määrama“ monopoli kehtestama või lubama või selle tegevusulatust laiendama, et hõlmata täiendavaid kaupu või teenuseid;
- f) „ettevõtte“ – artikli 124 punktis g määratletud ettevõtte;

- g) „eri- või eelisõigustega ettevõtte“ – avaliku või erasektori ettevõtte, millele pool on kas juriidiliselt või faktiliselt andnud eri- või eelisõigused;
- h) „teenus, mida osutatakse valitsuse funktsioonide täitmisel“ – teenus, mida osutatakse valitsuse funktsioonide täitmisel, nagu on määratletud teenuskaubanduse üldlepingus (GATS);
- i) „eriõigused või privileegid“ – õigused või privileegid, millega pool määrab kaks või enam ettevõtet, kellel on luba tarnida teatavat kaupa või osutada teatavat teenust, või piirab selliste ettevõtete arvu kahe või enamaga muude kui objektivsete, proportsionaalsete ja mittediskrimineerivate kriteeriumide alusel, mõjutades oluliselt teise ettevõtte võimet tarnida sama kaupa või osutada sama teenust samas geograafilises piirkonnas või samal tooteturul sisuliselt samaväärsetel tingimustel;
- j) „riigi osalusega ettevõtte“ – ettevõtte:
- i) milles poolele kuulub otseselt üle 50 % aktsiakapitalist;
 - ii) milles pool omab otseselt või kaudselt kontrolli rohkem kui 50 % hääleõiguse üle;
 - iii) milles poolel on õigus nimetada ametisse enamik juhatuse või muu samaväärse juhtorgani liikmetest või
 - iv) mille üle poolel on kontroll. Igal üksikjuhul võetakse kontrolli kehtestamisel arvesse kõiki asjakohaseid õiguslikke ja faktilisi asjaolusid.

ARTIKKEL 377

Kohaldamisala

1. Käesolevat peatükki kohaldatakse kõigi valitsemistasandite hõlmatud üksuste suhtes, kes tegelevad äritegevusega. Kui hõlmatud üksus tegeleb nii ärilise kui ka mitteärilise tegevusega, hõlmab käesolev peatükk ainult äritegevust.
2. Käesolevat peatükki ei kohaldata järgmise suhtes:
 - a) hõlmatud üksused, kes tegutsevad hankeüksustena, nagu on määratletud GPA I liite 1.–3. lisas ja kummagi poole 25. lisa B jao vastava alamjao punktis 1, kes viivad läbi hõlmatud hankemenetlust vastavalt artikli 277 lõikele 2;
 - b) teenused, mida osutatakse valitsuse funktsioonide täitmisel.
3. Käesolevat peatükki ei kohaldata hõlmatud üksuse suhtes, kui ühel kolmest eelnevast majandusaastast oli asjaomase ettevõtte või monopoli äritegevusest saadud aastane tulu väiksem kui 100 miljonit eriarveldusühikut.

4. Artiklit 380 ei kohaldata hõlmatud üksuse poolt valitsuse volituse alusel finantsteenuste osutamise suhtes, kui
- a) nende finantsteenustega toetatakse eksporti või importi, tingimusel et:
 - i) need finantsteenused ei ole ette nähtud kommertsrahastamise asendamiseks või
 - ii) neid finantsteenuseid pakutakse tingimustel, mis ei ole soodsamad kui need, mida oleks võrreldavate finantsteenuste puhul võimalik saada kommertsturul, või
 - b) nende finantsteenustega toetatakse erasektori investeeringuid väljaspool poole territooriumi, tingimusel et
 - i) need finantsteenused ei ole ette nähtud kommertsrahastamise asendamiseks või
 - ii) neid finantsteenuseid pakutakse tingimustel, mis ei ole soodsamad kui need, mida oleks võrreldavate finantsteenuste puhul võimalik saada kommertsturul, või
 - c) neid finantsteenuseid pakutakse kokkuleppega kooskõlas olevatel tingimustel, kui nende pakkumine kuulub kokkuleppe kohaldamisalasse.

5. Ilma et see piiraks käesoleva artikli lõike 3 kohaldamist, ei kohaldata artiklit 380 järgmiste sektorite suhtes: audiovisuaalteenused; riigisisene merekabotaaž¹ ja siseveeteetransport, nagu on sätestatud artikli 123 lõikes 5.
6. Artiklit 380 ei kohaldata ulatuses, milles poole hõlmatud üksus ostab või müüb kaupu või teenuseid vastavalt järgmisele:
- a) kehtiv nõuetele mittevastav meede, mida pool säilitab, jätkab, uuendab või parandab vastavalt artikli 133 lõikele 1 või artikli 139 lõikele 1, nagu on sätestatud vastavalt 19. ja 20. lisa nimekirjades, või
 - b) nõuetele mittevastav meede, mille pool võtab vastu või säilitab seoses sektorite, allsektorite või tegevusvaldkondadega vastavalt artikli 133 lõikele 2 või 139 lõikele 2, nagu on sätestatud vastavalt selle 19. ja 20. lisa nimekirjades.

¹ Riigisisene merekabotaaž hõlmab liidu puhul ning ilma et see piiraks sellise tegevuse ulatust, mida võib asjakohaste siseriiklike õigusaktide kohaselt käsitada kabotaažina, reisijate või kauba vedu ühest Liidu liikmesriigis asuvast sadamast või kohast teise samas Liidu liikmesriigis asuvasse sadamasse või kohta, sealhulgas tema mandrilaval, nagu on sätestatud ÜRO mereõiguse konventsioonis, ning ühest ja samast Liidu liikmesriigis asuvast sadamast või kohast algavat ja seal lõppevat liiklust; Ühendkuningriigi puhul reisijate või kauba vedu ühest Ühendkuningriigis asuvast sadamast või kohast teise Ühendkuningriigis asuvasse sadamasse või kohta, sealhulgas tema mandrilaval, nagu on sätestatud ÜRO mereõiguse konventsioonis, ning ühest ja samast Ühendkuningriigis asuvast sadamast või kohast algavat ja seal lõppevat liiklust.

ARTIKKEL 378

Seos WTO asutamislepinguga

Pooled kinnitavad oma õigusi ja kohustusi, mis tulenevad GATT 1994 XVII artikli lõigetest 1–3, GATT 1994 XVII artikli tõlgendamise käsitusleppest ja GATSi VIII artikli lõigetest 1, 2 ja 5.

ARTIKKEL 379

Üldsätted

1. Ilma et see piiraks kummagi poole käesolevast peatükist tulenevaid õigusi ja kohustusi, ei takista ükski käesoleva peatüki säte poolt asutamast või säilitamast hõlmatud üksust.
2. Samuti ei nõua pooled hõlmatud üksuselt tegutsemist viisil, mis on vastuolus käesoleva peatükiga, ega julgusta sellist tegutsemist.

ARTIKKEL 380

Mittediskrimineeriv kohtlemine ja ärikaalutlused

1. Kumbki pool tagab, et iga tema hõlmatud üksus täidab äritegevusega tegelemisel järgmisi tingimusi:
 - a) tegutseb kauba või teenuse ostmisel või müümisel kooskõlas ärikaalutlustega, välja arvatud juhul, kui ta täidab avaliku teenindamise kohustuse tingimusi, mis ei ole vastuolus punktiga b või c;
 - b) kauba või teenuse ostmisel:
 - i) kohtleb teise poole ettevõtete pakutavat kaupa või teenust vähemalt sama soodsalt kui oma riigi ettevõtete pakutavat samasugust kaupa või samasugust teenust ning
 - ii) kohtleb kaupa või teenust, mida hõlmatud üksus pakub poole territooriumil, vähemalt sama soodsalt kui samasugust kaupa või samasugust teenust, mida poole ettevõtte pakuvad poole territooriumil asjaomasel turul, ning

- c) kauba või teenuse müümisel:
 - i) kohtleb teise poole ettevõtet vähemalt sama soodsalt kui oma poole ettevõtteid ning
 - ii) kohtleb hõlmatud üksust poole territooriumil vähemalt sama soodsalt kui oma poole ettevõtteid asjaomasel turul poole territooriumil¹.
- 2. Lõike 1 punktid b ja c ei taksita hõlmatud üksusel:
 - a) osta või tarnida kaupu või teenuseid erinevatel tingimustel, sealhulgas erinevatel hinnatingimustel, kui sellised erinevad tingimused on kooskõlas ärikaalutlustega, või
 - b) keelduda kaupade või teenuste ostmisest või tarnimisest, kui keeldumine on kooskõlas ärikaalutlustega.

¹ Suurema selguse huvides olgu märgitud, et käesolevat lõiget ei kohaldata hõlmatud üksuse poelse osakute, aktsiate või muu osaluse ostu või müügi suhtes mõne teise ettevõtte omakapitalis osalemise raames.

ARTIKKEL 381

Reguleeriv raamistik

1. Pooled järgivad ja kasutavad parimal viisil asjakohaseid rahvusvahelisi standardeid, sealhulgas OECD suuniseid riigi osalusega ettevõtete juhtimise kohta.
2. Kumbki pool tagab, et iga reguleeriv asutus ja muu reguleerivat funktsiooni täitev organ, mille pool asutab või mille ta säilitab:
 - a) on sõltumatu ettevõtetest, mida see asutus reguleerib, ega ole nende ees aruandekohustuslik, ning
 - b) tegutseb sarnases olukorras erapooletult kõigi selle asutuse reguleeritavate ettevõtete, sealhulgas hõlmatud üksuste suhtes; asutuse erapooletust tema reguleeriva funktsiooni täitmisel hinnatakse asutuse üldise tegevuse alusel.

Nende sektorite puhul, kus pooled on käesolevas lepingus kokku leppinud sellise asutuse konkreetsetes kohustustes, on käesoleva lepingu vastavad sätted ülimuslikud.

3. Kumbki pool kohaldab oma õigusnorme hõlmatud üksuste suhtes järjekindlalt ja mittediskrimineerivalt.

ARTIKKEL 382

Teabevahetus

1. Kui poolel on alust arvata, et teise poole üksuse äritegevus kahjustab tema käesoleva peatüki kohaseid huve, võib ta taotleda teiselt poolelt kirjalikult teavet selle üksuse äritegevuse kohta seoses käesoleva peatüki sätete rakendamisega kooskõlas lõikega 2.
2. Tingimusel et lõikes 1 osutatud taotluses selgitatakse, kuidas üksuse tegevus võib mõjutada taotluse esitanud poole käesoleva peatüki kohaseid huve, ning märgitakse, millist alljärgnevat teabekategooriad tuleb esitada, esitab taotluse saanud pool taotluse esitanud poolele järgmise teabe:
 - a) üksuse omanike ja hääleõiguse struktuur, näidates ära aktsiate ja hääleõiguste osakaalu, mis üksuses kumulatiivselt kuulub taotluse saanud poolele ja tema hõlmatud üksusele;
 - b) taotluse saanud poolele või tema hõlmatud üksustele kuuluvate eriaktsiate või -hääleõiguste või muude õiguste kirjeldus, kui need õigused erinevad üksuse üldiste lihtaktsiatega seotud õigustest;
 - c) üksuse organisatsioonilise struktuuri kirjeldus ja juhatuse või muu samaväärse organi koosseis;

- d) millised valitsusasutused või avaliku sektori asutused ettevõtet reguleerivad või selle üle järelevalvet teostavad, nende valitsusasutuste või avaliku sektori asutuste poolt üksusele kehtestatud aruandlusnõuded ning nende valitsusasutuste või avaliku sektori asutuste õigused ja tavad juhatuse või samaväärse juhtorgani juhtide ja liikmete ametisse nimetamisel, ametist vabastamisel ja tasustamisel;
- e) üksuse aastatulu ja koguvara viimase kolme aasta jooksul, mille kohta on andmed kättesaadavad;
- f) võimalikud erandid, immuuniteedid ja nendega kaasnevad meetmed, mida üksuse suhtes kohaldatakse taotluse saanud poole õigusnormide alusel;
- g) avalikult kättesaadav lisateave üksuse kohta, sealhulgas majandusaasta aruanded ja kolmandate isikute tehtud auditid.

3. Lõiked 1 ja 2 ei nõua poolelt sellise konfidentsiaalse teabe avalikustamist, mille avalikustamine oleks vastuolus tema õigusnormidega, takistaks õiguskaitset või oleks muul viisil vastuolus avalike huvidega või kahjustaks konkreetsete ettevõtete õigustatud ärihuve.

4. Kui taotletud teave ei ole kättesaadav, esitab taotluse saanud poole taotluse esitanud poolele kirjalikult põhjused, miks see teave ei ole kättesaadav.

5. PEATÜKK

MAKSUSTAMINE

ARTIKKEL 383

Hea valitsemistava

Pooled tunnustavad ja kohustuvad rakendama hea maksuhaldustava põhimõtteid, eelkõige ülemaailmseid standardeid, mis käsitlevad läbipaistvust, teavevahetust ja õiglast maksukonkurentsi. Pooled rõhutavad veel kord, et toetavad OECD maksubaasi kahanemise ja kasumi ümberpaigutamise tegevuskava, ning kinnitavad oma kindlat tahet rakendada maksubaasi kahanemise ja kasumi ümberpaigutamise vastu OECD miinimumstandardeid. Pooled edendavad head maksuhaldustava, parandavad rahvusvahelist koostööd maksustamise valdkonnas ja hõlbustavad maksutulude kogumist.

ARTIKKEL 384

Maksustamisstandardid

1. Pool ei nõrgenda ega vähenda oma õigusnormidega ette nähtud kaitsetaset üleminekuperioodi lõpus allapoole taset, mis on ette nähtud OECDs kokkulepitud standardite ja normidega üleminekuperioodi lõpus, seoses järgmisega:
 - a) taotluse alusel toimuv nõuetekohane, omaalgatuslik või automaatne teabevahetus finantskontode, piiriüleste eelotsuste, maksuametite vaheliste riigipõhiste aruannete ja võimalike piiriüleste maksuplaneerimise skeemide kohta;
 - b) intresside mahaarvamise piiranguid, välismaiseid kontrollitavaid äriühinguid ja hübriidseid ebakõlasid puudutavad reeglid.
2. Pool ei nõrgenda ega vähenda oma õigusnormidega ette nähtud kaitsetaset üleminekuperioodi lõpus seoses krediidiasutuste ja investeerimisühingute avaliku aruandlusega riikide kaupa muude kui väikeste ja omavahel mitteseotud investeerimisühingute puhul.

ARTIKKEL 385

Vaidluste lahendamine

Käesoleva peatüki suhtes ei kohaldata kuuenda osa I jaotise kohast vaidluste lahendamist.

6. PEATÜKK

TÖÖ- JA SOTSIAALSED STANDARDID

ARTIKKEL 386

Mõiste

1. Käesoleva peatüki kohaldamisel tähendab „töölane ja sotsiaalne kaitsetase“ poolte õiguse ja standarditega¹ ette nähtud kaitsetaset järgmistes valdkondades:

- a) põhiõigused töökohal;
- b) tervishoiu ja tööohutuse standardid;
- c) õiglased töötingimused ja tööhõivestandardid;
- d) õigus teavitamisele ja konsulteerimisele ettevõtte tasandil või
- e) restruktureerimine.

2. Liidu jaoks tähendab „töölane ja sotsiaalne kaitsetase“ tööalast ja sotsiaalset kaitsetaset, mida kohaldatakse kõikide liikmesriikide suhtes ja kõikides liikmesriikides ning mis on nende suhtes ühine.

¹ Suurema selguse huvides olgu öeldud, et käesolevat peatükki ja artiklit 411 ei kohaldata poolte sotsiaalkindlustuse ja pensionidega seotud õigusaktide ja standardite suhtes.

ARTIKKEL 387

Kaitse taseme säilitamine

1. Pooled kinnitavad, et kummalgi poolel on õigus kehtestada käesoleva jaotisega hõlmatud valdkondades oma poliitikameetmeid ja prioriteete, määrata kindlaks tööalane ja sotsiaalne kaitsetase, mida nad peavad asjakohaseks, ning võtta vastu või muuta oma õigusnorme ja poliitikat viisil, mis on kooskõlas kummagi poole rahvusvaheliste kohustustega, sealhulgas käesoleva jaotise kohaste kohustustega.
2. Kumbki pool ei nõrgenda ega vähenda pooltevahelist kaubandust või investeeringuid mõjutaval viisil tööalast ja sotsiaalset kaitsetaset allapoole taset, mis kehtib üleminekuperioodi lõpus, sealhulgas jättes tõhusalt tagamata oma õiguse ja standardite täitmise.
3. Pooled tunnistavad, et kummalegi poolele jääb õigus kasutada mõistlikus ulatuses kaalutlusõigust ja teha heas usus otsuseid tööõiguse nõuete täitmise tagamise vahendite eraldamise kohta seoses muude, kõrgema prioriteetsusega tööõiguse normidega, tingimusel et kõnealune kaalutlusõigus ja kõnealused otsused ei ole vastuolus tema kohustustega, mis tulenevad käesolevast peatükist.
4. Pooled püüavad ka edaspidi tõsta oma tööalast ja sotsiaalset kaitsetaset, millele on osutatud käesolevas peatükis.

ARTIKKEL 388

Õigusnormide täitmise tagamine

Kumbki pool kehtestab ja säilitab artiklis 387 viidatud kaitse tagamiseks tõhusa siseriikliku kaitse tagamise süsteemi, eelkõige tõhusa tööinspektsiooni süsteemi kooskõlas oma rahvusvaheliste kohustustega, mis käsitlevad töötingimusi ja töötajate kaitset; tagab haldus- ja kohtumenetlused, mis võimaldavad õigustatud ametiasutustel ja üksikisikutel esitada õigel ajal kaebuse töö- ja sotsiaalvaldkonna õiguse ja standardite rikkumise kohta, ning näeb ette asjakohased ja tõhusad õiguskaitsevahendid, sealhulgas ajutised meetmed, ning proportsionaalsed ja hoiatavad sanktsioonid. Kohaldatava õiguse ja tava kohaselt austab kumbki pool artikli 387 riigisisese rakendamisel ja täitmise tagamisel asjakohasel juhul tööturu osapoolte rolli ja autonoomiat riigi tasandil.

ARTIKKEL 389

Vaidluste lahendamine

1. Pooled teevad dialoogi, konsultatsioonide, teabevahetuse ja koostöö kaudu kõik endast oleneva, et lahendada võimalikud käesoleva peatüki kohaldamisega seotud erimeelsused.
2. Erandina kuuenda osa I jaotisest kasutavad pooled käesoleva peatüki kohaldamisega seotud omavahelise vaidluse korral üksnes vaidluste lahendamise menetlusi, mis on kehtestatud käesoleva jaotise artiklitega 408, 409 ja 410.

7. PEATÜKK

KESKKOND JA KLIIMA

ARTIKKEL 390

Mõisted

1. Käesoleva peatüki kohaldamisel tähendab „keskkonnakaitse tase“ poole õigusega ette nähtud üldist kaitsetaset, mille eesmärk on kaitsta keskkonda, sealhulgas ennetada inimese elu või tervist ohustavat keskkonnamõju muu hulgas kõikides järgmistes valdkondades:

- a) tööstusheide;
- b) õhku eralduvad saasteained ja õhu kvaliteet;
- c) looduse ja bioloogilise mitmekesisuse kaitse;
- d) jäätmekäitlus;
- e) veekeskkonna kaitse ja säilitamine;

- f) merekeskkonna kaitse ja säilitamine;
 - g) keemiliste ainete tootmisest, kasutamisest, keskkonda viimisest ja kõrvaldamisest inimeste tervisele või keskkonnale tulenevate riskide ennetamine, vähendamine ja kõrvaldamine või
 - h) eelkõige antibiootikumide ja saaste eemaldamise ainete kasutamise kaudu põllumajanduslikule või toidutootmisele avalduva mõju haldamine.
2. Liidu jaoks tähendab „keskkonnakaitse tase“ keskkonnakaitse taset, mida kohaldatakse kõikide liidu liikmesriikide suhtes ja kõikides liikmesriikides ning mis on nende suhtes ühine.
3. Käesoleva peatüki kohaldamisel tähendab „kliimakaitse tase“ kaitsetaset kasvuhoonegaaside heite ja sidumisega ning osoonikihti kahandavate ainete järkjärgulise kasutuselt kõrvaldamisega seoses. Kasvuhoonegaaside suhtes tähendab see:
- a) liidu puhul 40 % kogu majandust hõlmavast 2030. aasta eesmärgist, sealhulgas liidu heite maksustamise süsteem;
 - b) Ühendkuningriigi puhul Ühendkuningriigi kogu majandust hõlmav osa sellest 2030. aasta eesmärgist, sealhulgas Ühendkuningriigi heite maksustamise süsteem.

ARTIKKEL 391

Kaitse taseme säilitamine

1. Pooled kinnitavad, et kummalgi poolel on õigus kehtestada käesoleva peatükiga hõlmatud valdkondades oma poliitikameetmeid ja prioriteete, määrata kindlaks keskkonnakaitse tase või kliimakaitse tase, mida nad peavad asjakohaseks, ning võtta vastu või muuta oma õigusnorme ja poliitikat viisil, mis on kooskõlas kummagi poole rahvusvaheliste kohustustega, sealhulgas käesoleva peatüki kohaste kohustustega.
2. Kumbki pool ei nõrgenda ega vähenda pooltevahelist kaubandust või investeeringuid mõjutaval viisil keskkonnakaitse taset ja kliimakaitse taset allapoole taset, mis kehtib üleminekuperioodi lõpus, sealhulgas jättes tõhusalt tagamata oma keskkonnaõiguse või kliimakaitse taseme täitmise.
3. Pooled tunnistavad, et kummalegi poolele jääb õigus kasutada mõistlikus ulatuses kaalutusõigust ja teha heas usus otsuseid keskkonnanõuete täitmise tagamise vahendite eraldamise kohta seoses muude, kõrgema prioriteetsusega keskkonnaõiguse ja kliimapoliitika normidega, tingimisel et kõnealune kaalutusõigus ja kõnealused otsused ei ole vastuolus tema kohustustega, mis tulenevad käesolevast peatükist.
4. Kui poolte õiguses on artiklis 390 loetletud valdkondades ette nähtud eesmärgid, hõlmab neid poole keskkonnakaitse tase üleminekuperioodi lõpus käesoleva peatüki kohaldamisel. Kõnealuste eesmärkide hulka kuuluvad need, mille saavutamine on kavandatud üleminekuperioodi lõpu järgsesse aega. Käesolevat lõiget kohaldatakse ka osoonikihti kahandavate ainete suhtes.

5. Pooled püüavad ka edaspidi tõsta oma keskkonnakaitse taset või oma kliimakaitse taset, millele on osutatud käesolevas peatükis.

ARTIKKEL 392

Heite maksustamine

1. Kummalgi poolel peab alates 1. jaanuarist 2021 olema kehtestatud tõhus CO₂ heite maksustamise süsteem.
2. Süsteem peab hõlmama kasvuhoonegaaside heiteid elektrienergia tootmisest, soojatootmisest, tööstusest ja lennundusest.
3. Poolte CO₂ heite maksustamise süsteemid peavad olema piisavalt tõhusad, et säilitada artiklis 391 ette nähtud kaitsetase.
4. Erandina lõikest 2 lisatakse lennundus hiljemalt kahe aasta jooksul, kui see ei ole juba lisatud. Liidu CO₂ heite maksustamise süsteem hõlmab Euroopa Majanduspiirkonnast Ühendkuningriiki väljuvaid lende.
5. Kumbki pool säilitab oma CO₂ heite maksustamise süsteemi niivõrd, kuivõrd see on kummagi poole jaoks tõhus vahend võitluses kliimamuutusega, ja säilitab igal juhul artiklis 391 ette nähtud kaitsetaseme.

6. Pooled teevad CO₂ heite maksustamise süsteemi valdkonnas koostööd. Nad kaaluvad tõsiselt oma vastavate CO₂ heite maksustamise süsteemide ühendamist viisil, mis säilitab nende süsteemide terviklikkuse ning võimaldab suurendada nende tõhusust.

ARTIKKEL 393

Keskkonna- ja kliimapõhimõtted

1. Võttes arvesse asjaolu, et liidul ja Ühendkuningriigil on päriülese saaste mõttes ühine biosfäär, järgib kumbki pool rahvusvaheliselt tunnustatud keskkonnapõhimõtteid, mille järgimise kohustuse ta on võtnud näiteks Rio keskkonna- ja arengudeklaratsioonis, mis võeti vastu Rio de Janeiros 14. juunil 1992 (edaspidi „1992. aasta Rio keskkonna- ja arengudeklaratsioon“), ning mitmepoolsetes keskkonnalepingutes, sealhulgas Ühinenud Rahvaste Organisatsiooni kliimamuutuste raamkonventsioonis, mis võeti vastu New Yorkis 9. mail 1992 (edaspidi „ÜRO kliimamuutuste raamkonventsioon“), ja bioloogilise mitmekesisuse konventsioonis, mis võeti vastu Rio de Janeiros 5. juunil 1992 (edaspidi „bioloogilise mitmekesisuse konventsioon“), sealhulgas eelkõige:

- a) põhimõte, et keskkonnakaitset tuleks poliitikakujundamisel arvesse võtta, sealhulgas mõju hindamise kaudu;
- b) ennetusmeetme põhimõte keskkonnakahju ärahoidmiseks;
- c) artikli 356 lõikes 2 osutatud ettevaatusprintsip;

- d) põhimõte, et keskkonnakahju tuleb heastada esmajärjekorras kahju tekkekohas, ning
- e) põhimõte „saastaja maksab“.

2. Pooled kinnitavad veel kord oma kindlat tahet kohaldada menetlusi, et hinnata kavandatava meetme tõenäolist keskkonnamõju, ning kui konkreetsel projektil, kaval või programmil on tõenäoliselt märkimisväärne keskkonnamõju, sealhulgas tervisemõju, korraldada vajaduse korral muu hulgas keskkonnamõju hindamine või keskkonnamõju strateegiline hindamine.

3. Kõnealused menetlused sisaldavad vajaduse korral ja poolte õiguse kohaselt keskkonnaaruande ulatuse kindlaksmääramist ja selle koostamist, avalikkuse osalemise võimaldamist ja konsultatsioone ning keskkonnaaruande ja avalikkuse osalemise ja konsultatsioonide tulemuste arvessevõtmist asjaomase projekti või vastu võetud kava või programmi puhul.

ARTIKKEL 394

Õigusnormide täitmise tagamine

1. Kumbki pool tagab oma õigusnormide kohaselt ja täitmise tagamise eesmärgil, nagu on osutatud artiklis 391, et:
 - a) poolte ametiasutused, kelle pädevusse kuulub keskkonna- ja kliimaaalaste õigusnormide täitmise tagamine, kaaluvad nõuetekohaselt sellise õiguse väidetavaid rikkumisi, millest neile on teatatud. Kõnealustel ametiasutustel peab olema võimalik kasutada piisavaid ja tõhusaid õiguskaitsevahendeid, sealhulgas esialgse õiguskaitse abinõusid ning vastavalt vajadusele proportsionaalseid ja hoiatavaid sanktsioone, ning
 - b) füüsilistele ja juriidilistele isikutele, kellel on põhjendatud huvi esitada kaebus keskkonnaõiguse rikkumise kohta ja taotleda tõhusate õiguskaitsevahendite, sealhulgas esialgsete õiguskaitseabinõude kasutamist, on kättesaadavad riiklikud haldus- ja kohtumenetlused, mis ei ole ülemäära kulukad ning viiakse läbi õiglaselt, erapooletult ja läbipaistvalt.

ARTIKKEL 395

Koostöö järelevalve ja kaitse tagamise valdkonnas

Pooled tagavad, et Euroopa Komisjon ja Ühendkuningriigi järelevalveasutused kohtuvad üksteisega korrapäraselt ning teevad koostööd artiklis 391 osutatud keskkonna- ja kliimaaalaste õigusnormide tõhusa järelevalve ja täitmise tagamise valdkonnas.

ARTIKKEL 396

Vaidluste lahendamine

1. Pooled teevad dialogi, konsultatsioonide, teabevahetuse ja koostöö kaudu kõik endast oleneva, et lahendada võimalikud käesoleva peatüki kohaldamisega seotud erimeelsused.
2. Erandina kuuenda osa I jaotisest kasutavad pooled käesoleva peatüki kohaldamisega seotud omavahelise vaidluse korral üksnes vaidluste lahendamise menetlusi, mis on kehtestatud artiklitega 408, 409 ja 410.

8. PEATÜKK

MUUD KAUBANDUSE JA KESTLIKU ARENGUGA SEOTUD AKTID

ARTIKKEL 397

Kontekst ja eesmärgid

1. Pooled tuletavad meelde programmi Agenda 21 ning Rio 1992. aasta keskkonna- ja arengudeklaratsiooni, 2002. aasta ülemaailmse kestliku arengu tippkohtumise Johannesburgi rakenduskava, Rahvusvahelise Tööorganisatsiooni (ILO) deklaratsiooni sotsiaalse õigluse kohta õiglase üleilmastumise nimel, mis võeti vastu Rahvusvahelise Tööorganisatsiooni 97. istungil 10. juunil 2008. aastal Genfis (edaspidi „2008. aasta ILO deklaratsioon sotsiaalse õigluse kohta õiglase üleilmastumise nimel“), ÜRO 2012. aasta kestliku arengu konverentsi lõppdokumenti „Soovitud tulevikuvision“, mis kiideti heaks ÜRO Peaassamblee 27. juuli 2012. aasta resolutsiooniga 66/288, ning ÜRO kestliku arengu tegevuskava aastani 2030, mis võeti vastu ÜRO Peaassamblee 25. septembri 2015. aasta resolutsiooniga 70/1, ja selles sisalduvaid kestliku arengu eesmäärke.
2. Käesoleva artikli lõiget 1 silmas pidades on käesoleva peatüki eesmärk tõhustada kestliku arengu, eelkõige selle töö- ja keskkonnamõõtme integreerimist poolte kaubandus- ja investeerimissuhetesse ning sellega seoses täiendada poolte kohustusi, mis tulenevad 6. peatükist ja 7. peatükist.

ARTIKKEL 398

Läbipaistvus

1. Pooled rõhutavad, et on tähtis tagada läbipaistvus, mis on vajalik üldsuse osalemise edendamiseks, ja avalikustada käesoleva peatüki raames teave. Kooskõlas oma õigusnormide, käesoleva peatüki, IX jaotise ja X jaotisega teeb kumbki pool järgmist:
 - a) tagab, et kõiki käesoleva peatüki eesmärkide saavutamiseks võetavaid üldkohaldatavaid meetmeid hallatakse läbipaistval viisil, sealhulgas üldsusele märkuste esitamiseks piisava võimaluse ja aja andmise ning kõnealuste meetmete avaldamise kaudu;
 - b) tagab, et üldsusel on juurdepääs ametiasutuste valduses olevale või nende nimel hoitavale asjakohasele keskkonnateabele, ning tagab, et kõnealust teavet levitatakse üldsusele aktiivselt elektrooniliste vahendite kaudu;
 - c) soodustab avalikku mõttevahetust valitsusväliste osalejatega ja nende seas sellise poliitika väljatöötamisel ja kindlaksmääramisel, mille tulemusena võtab kummagi poole ametiasutus vastu käesoleva peatükiga seotud asjakohase õigusakti. Keskkonnavaldkonnas hõlmab see üldsuse osalemist keskkonnaprojektides, -kavades ja -programmides ning

- d) edendab üldsuse teadlikkust käesoleva peatükiga seotud õigusnormidest ja standarditest ning nende täitmise tagamise ja vastavusmenetlustest, võttes meetmeid üldsuse teadmiste ja arusaamise edendamiseks. Tööõiguse ja -standardite puhul hõlmab see töötajaid, tööandjaid ja nende esindajaid.

ARTIKKEL 399

Mitmepoolsed tööstandardid ja töösuhteid käsitlevad lepingud

1. Pooled kinnitavad oma kindlat tahet edendada rahvusvahelise kaubanduse arengut viisil, mis soodustab inimväärse töö tagamist kõigile, nagu on väljendatud ILO 2008. aasta deklaratsioonis sotsiaalse õigluse kohta õiglase üleilmastumise nimel.
2. Vastavalt ILO põhikirjale ning ILO tööalaste aluspõhimõtete ja põhiõiguste deklaratsioonile ning selle järeelmeetmetele, mille Rahvusvaheline Töökongress võttis vastu oma 86. istungil 18. juunil 1998. aastal, võtab kumbki pool kohustuse järgida, edendada ja tõhusalt rakendada ILO põhikonventsioonides määratletud rahvusvaheliselt tunnustatud põhilisi tööstandardeid, mis on järgmised:
 - a) ühinemisvabadus ja kollektiivlääbirääkimiste õiguse tegelik tunnustamine;
 - b) sunniviisilise töö kõigi vormide kaotamine;

- c) lapstööjõu kasutamise tegelik kaotamine ning
 - d) töö saamisel ja kutsealale pääsemisel diskrimineerimise kaotamine.
3. Pooled teevad jätkuvaid ja pidevaid jõupingutusi ILO põhikonventsioonide ratifitseerimiseks, kui nad ei ole seda veel teinud.
4. Pooled vahetavad korrapäraselt ja vajaduse korral teavet liikmesriikide ja Ühendkuningriigi olukorra ja edusammude kohta seoses ILO poolt ajakohaseks tunnistatud ILO konventsioonide või protokollide ning muude asjakohaste rahvusvahelise õiguse aktide ratifitseerimisega.
5. Kumbki pool kohustub rakendama tõhusalt kõiki ILO põhikonventsioone, mille vastavalt Ühendkuningriik ja liikmesriigid on ratifitseerinud, ning Euroopa sotsiaalharta erinevaid sätteid, mille vastavalt Euroopa Nõukogu liikmed, liikmesriigid ja Ühendkuningriik on heaks kiitnud¹.

¹ Pooltele jääb õigus määrata kindlaks oma prioriteedid, poliitika ja eraldatavad vahendid ILO konventsioonide ja Euroopa sotsiaalharta asjakohaste sätete tõhusaks rakendamiseks viisil, mis on kooskõlas nende rahvusvaheliste kohustustega, sealhulgas käesoleva jaotise kohaste kohustustega. 1949. aastal asutatud Euroopa Nõukogu võttis 1961. aastal vastu Euroopa sotsiaalharta, mida muudeti 1996. aastal. Kõik liikmesriigid on Euroopa sotsiaalharta selle algses või muudetud sõnastuses ratifitseerinud. Ühendkuningriigi puhul viitavad viited Euroopa sotsiaalharta leikes 5 algele 1961. aasta sõnastusele.

6. Kumbki pool edendab jätkuvalt oma õigusnormide ja tavade kaudu ILO inimväärse töö tegevuskava, mis on esitatud ILO 2008. aasta deklaratsioonis sotsiaalse õigluse kohta õiglase üleilmastumise nimel (edaspidi „ILO inimväärse töö tegevuskava“), ning kooskõlas asjakohaste ILO konventsioonide ja muude rahvusvaheliste kohustustega, eelkõige seoses järgmisega:

- a) kõigi inimeste inimväärsed töötingimused, muu hulgas seoses töötasu, tööaja, rasedus- ja sünnituspuhkuse ning muude töötingimustega;
- b) töötervishoid ja tööohutus, sealhulgas tööõnnetuse või kutsehaiguse ennetamine ja hüvitise maksmine sellise õnnetuse või haiguse korral, ning
- c) töötingimustega seotud diskrimineerimise keeld, sealhulgas võõrtöötajate puhul.

7. Kumbki pool kaitseb ja edendab tööküsimustes sotsiaaldialoogi töötajate ja tööandjate ning nende vastavate organisatsioonide vahel ja asjaomaste valitsusasutustega.

8. Pooled teevad koostööd tööpoliitika ja -meetmete kaubandusaspektide osas, sealhulgas sellistel rahvusvahelistel foorumitel nagu ILO, kui see on asjakohane. Selline koostöö võib muu hulgas hõlmata järgmist:

- a) ILO põhikonventsioonide, prioriteetsete konventsioonide ja muude ajakohastatud konventsioonide rakendamise seotud kaubandusaspektid;

- b) ILO inimväärse töö tegevuskava kaubanduspektid, sealhulgas kaubanduse ning täieliku ja tootliku tööhõive, tööturu kohandamise, põhiliste tööstandardite, ülemaailmsetes tarneahelates inimväärse töö tagamise, sotsiaalkaitse ja sotsiaalse kaasatuse, sotsiaaldialoogi ja soolise võrdõiguslikkuse vahelised seosed;
 - c) tööõiguse ja -normide mõju kaubandusele ja investeeringutele või kaubandus- ja investeerimisõiguse mõju tööhõivele;
 - d) dialoog ja teabevahetus töötamist käsitlevate õigusnormide kohta vastavate kaubanduslepingute ja nende rakendamise kontekstis ning
 - e) muus vormis koostöö, mida peetakse asjakohaseks.
9. Koostöövaldkondade kindlaksmääramisel ja koostöö tegemisel võtavad pooled arvesse töötajate, tööandjate ja kodanikuühiskonna organisatsioonide esindajate seisukohti.

ARTIKKEL 400

Mitmepoolsed keskkonnalepingud

1. Pooled tunnistavad ÜRO Keskkonnaprogrammi ÜRO Keskkonnaassamblee ning mitmepoolse keskkonnavalase juhtimise ja mitmepoolsete keskkonnalepingute väärtust, kuna need on rahvusvahelise kogukonna vastus ülemaailmsetele või piirkondlikele keskkonnaprobleemidele, ning rõhutavad vajadust suurendada kaubandus- ja keskkonnapoliitika, -normide ja -meetmete vastastikust täiendavust.
2. Lõiget 1 silmas pidades kohustub kumbki pool rakendama tõhusalt mitmepoolseid keskkonnalepinguid, protokolle ja muudatusi, mille ta on ratifitseerinud oma õigusnormides ja tavades.
3. Pooled vahetavad korrapäraselt ja vastavalt vajadusele teavet järgmise kohta:
 - a) nende olukord seoses mitmepoolsete keskkonnalepingute, sealhulgas nende protokollide ja muudatuste ratifitseerimise ja rakendamisega;
 - b) käimasolevad läbirääkimised uute mitmepoolsete keskkonnalepingute üle ning
 - c) kummagi poole seisukohad täiendavate mitmepoolsete keskkonnalepingute osaliseks saamise kohta.

4. Pooled kinnitavad veel kord, et kummalgi poolel on õigus võtta vastu või jätta kehtima meetmeid, et edendada nende mitmepoolsete keskkonnalepingute eesmärke, mille osaline ta on. Pooled tuletavad meelde, et selliste mitmepoolsete keskkonnalepingute rakendamiseks vastu võetud või jõustatud meetmed võivad olla põhjendatud artikli 412 alusel.

5. Pooled teevad keskkonnapoliitika ja -meetmete kaubandusaspektide osas koostööd, sealhulgas vastavalt vajadusele sellistel mitmepoolsetel foorumitel nagu ÜRO kestliku arengu kõrgetasemeline poliitiline foorum, ÜRO Keskkonnaprogramm, ÜRO Keskkonnaassamblee, mitmepoolsed keskkonnalepingud, Rahvusvaheline Tsiivilennunduse Organisatsioon (ICAO) või WTO. Selline koostöö võib muu hulgas hõlmata järgmist:

- a) kestlikku tootmist ja tarbimist käsitlevad algatused, sealhulgas need, mille eesmärk on edendada ringmajandust, keskkonnasäästlikku majanduskasvu ja reostuse vähendamist;
- b) algatused keskkonnakaupade ja -teenuste edendamiseks, sealhulgas asjaomaste tariifsete ja mittetariifsete tõkete kõrvaldamise kaudu;
- c) keskkonnaõiguse ja -standardite mõju kaubandusele ja investeeringutele või kaubandus- ja investeerimisõiguse mõju keskkonnale;
- d) 7. detsembril 1944. aastal Chicagos sõlmitud rahvusvahelise tsiivilennunduse konventsiooni 16. lisa rakendamine ja muud meetmed lennunduse keskkonnamõju vähendamiseks, sealhulgas lennuliikluse korraldamise valdkonnas, ning

- e) mitmepoolsete keskkonnalepingute, sealhulgas nende protokollide, muudatuste ja rakendamise muud kaubandusega seotud aspektid.
6. Lõikes 5 osutatud koostöö võib sisaldada tehnilist koostööd, teabe ja parimate tavade vahetust, teadusprojekte, uuringuid, aruandeid, konverentse ja seminare.
7. Pooled võtavad oma koostöö kindlaksmääramisel ja elluviimisel arvesse üldsuse ja huvitatud sidusrühmade arvamusi ja tagasisidet ning võivad vajaduse korral kaasata selliseid sidusrühmi oma koostöösse.

ARTIKKEL 401

Kaubandus ja kliimamuutused

1. Pooled tunnistavad kliimamuutuste ja nende mõju vastu võitlemiseks kiireloomuliste meetmete võtmise tähtsust ning kaubanduse ja investeringute rolli selle eesmärgi saavutamisel kooskõlas ÜRO kliimamuutuste raamkonventsiooniga, ÜRO kliimamuutuste raamkonventsiooni osaliste konverentsi 21. istungjärgul Pariisis 12. detsembril 2015 sõlmitud Pariisi kliimakokkuleppe (edaspidi „Pariisi kliimakokkulepe“) eesmärkidega ning muude mitmepoolsete keskkonnalepingute ja mitmepoolsete aktidega kliimamuutuste valdkonnas.

2. Lõiget 1 silmas pidades teeb kumbki pool järgmist:
- a) kohustub tõhusalt rakendama ÜRO kliimamuutuste raamkonventsiooni ja Pariisi kliimakokkulepet, mille üks peamine eesmärk on tõhustada üleilmset reaktsiooni kliimamuutuste ohule ja hoida üleilmse keskmise temperatuuri tõus tunduvalt allpool 2 °C võrreldes tööstusrevolutsioonieelse tasemega ning jätkata meetmete võtmist temperatuuri tõusu piiramiseks alla 1,5 °C võrreldes tööstusrevolutsioonieelse tasemega;
 - b) edendab kaubandus- ja kliimapoliitika ja -meetmete vastastikust toetavust, aidates seeläbi kaasa üleminekule vähese kasvuhoonegaaside heitega ressursitõhusale majandusele ja kliimamuutustele vastupanuvõimelisele arengule ning
 - c) hõlbustab selliste tõkete kõrvaldamist, mis takistavad kliimamuutuste leevendamise ja nendega kohanemise seisukohast eriti oluliste kaupade ja teenuste ostu ja müüki ning nendesse investeerimist, nagu taastuvenergia ning energiatõhusad tooted ja teenused, näiteks tariifsete ja mittetariifsete tõkete kõrvaldamise või parimaid võimalikke lahendusi soodustavate poliitikaraamistike vastuvõtmise kaudu.

3. Pooled tegutsevad ühiselt selle nimel, et tugevdada kahepoolset, piirkondlikku ja vajaduse korral rahvusvahelistel foorumitel tehtavat koostööd kliimamuutuste poliitika ja meetmete kaubandusaspektide osas, sealhulgas ÜRO kliimamuutuste raamkonventsiooni raames, WTOs, 26. augustil 1987. aastal Montrealis sõlmitud osoonikihti kahandavate ainete Montreali protokoll (edaspidi „Montreali protokoll“) raames, Rahvusvahelises Mereorganisatsioonis (IMO) ja ICAOs. Selline koostöö võib muu hulgas hõlmata järgmist:

- a) Pariisi kliimakokkuleppe rakendamise seotud poliitikadialog ja koostöö, näiteks seoses vahenditega, millega edendada vastupanuvõimet kliimamuutustele, taastuvenergiat, vähese CO₂ heitega tehnoloogiat, energiatõhusust, säästvat transporti, säästva ja kliimamuutustele vastupanuvõimelise taristu arendamist, heiteseiret, rahvusvahelisi CO₂-turge;
- b) toetus IMO-le rahvusvahelises kaubanduses osalevatel laevadel rakendatavate kasvuhoonegaaside heitkoguseid vähendavate ulatuslike ja tulemuslike meetmete väljatöötamisel ja vastuvõtmisel;
- c) toetus kasvuhoonegaaside heitkoguste vähendamise ulatuslike ja tulemuslike meetmete väljatöötamisele ja vastuvõtmisele ICAO poolt ning
- d) osoonikihti kahandavate ainete ja fluorosüüsiivsinike ulatusliku järkjärgulise kasutuselt kõrvaldamise toetamine Montreali protokoll alusel, võttes meetmeid nende ainete tootmise ja tarbimise ning nendega kauplemise kontrollimiseks, võttes kasutusele keskkonnasäästlikke alternatiive nimetatud ainetele; ajakohastades ohutus- ja muid asjakohaseid standardeid ning tõkestades Montreali protokolliga reguleeritud ainete ebaseaduslikku kauplemist.

ARTIKKEL 402

Kaubandus ja bioloogiline mitmekesisus

1. Pooled tunnistavad bioloogilise mitmekesisuse säilitamise ja säästva kasutamise tähtsust ning kaubanduse rolli nende eesmärkide saavutamisel, sealhulgas kestliku kaubanduse edendamise või ohustatud liikidega kauplemise kontrollimise või piiramise kaudu kooskõlas asjaomaste mitmepoolsete keskkonnalepingutega, milles nad on osalised, ja nende alusel vastu võetud otsustega, eelkõige bioloogilise mitmekesisuse konventsiooni ja selle protokollidega ning Washingtonis 3. märtsil 1973. aastal sõlmitud ohustatud looduslike looma- ja taimeliikidega rahvusvahelise kauplemise konventsiooniga (CITES).
2. Lõiget 1 silmas pidades teeb kumbki pool järgmist:
 - a) rakendab tõhusaid meetmeid, et võidelda eluslooduse ebaseadusliku kaubandusega, sealhulgas vajaduse korral seoses kolmandate riikidega, kui see on asjakohane;
 - b) edendab CITESi kasutamist bioloogilise mitmekesisuse kaitse ja säästva majandamise vahendina, sealhulgas looma- ja taimeliikide kandmise kaudu CITESi lisadesse, kui nende liikide kaitsestaatust peetakse rahvusvahelise kaubanduse tõttu ohustatuks;
 - c) soodustab kauplemist toodetega, mis on saadud bioloogiliste ressursside säästvast kasutamisest ja aitavad kaasa bioloogilise mitmekesisuse kaitsele, ning

d) võtab meetmeid bioloogilise mitmekesisuse kaitseks, kui see on kaubandusest ja investeringutest tuleneva surve all, eelkõige meetmete abil, millega hoitakse ära invasiivsete võõrliikide levik.

3. Pooled teevad koostööd käesoleva artikli seisukohast olulistes kaubandusküsimustes, sealhulgas sellistel rahvusvahelistel foorumitel nagu CITES ja bioloogilise mitmekesisuse konventsioon, kui see on asjakohane. Selline koostöö võib muu hulgas hõlmata järgmist: looduslikest liikidest ja loodusvaradest saadud toodetega kauplemine, ökosüsteemide ja nendega seotud teenuste väärtustamine ja hindamine ning juurdepääs geneetilistele ressurssidele ja nende kasutamisest saadava tulu õiglane ja erapooletu jaotamine kooskõlas bioloogilise mitmekesisuse konventsiooni geneetilistele ressurssidele juurdepääsu ja nende kasutamisest saadava tulu õiglase ja erapooletu jaotamise Nagoya protokolliga, mis sõlmiti 29. oktoobril 2010. aastal Nagoyas.

ARTIKKEL 403

Kaubandus ja metsad

1. Pooled tunnistavad, et on oluline metsa kaitsta ja säästvalt majandada, pidades silmas metsa keskkonnanfunktsioone ning majanduslikke ja sotsiaalseid võimalusi, mida mets pakub praegustele ja tulevastele inimpõlvedele, ning seda, et kaubandusel on selle eesmärgi saavutamisel oluline roll.

2. Lõiget 1 silmas pidades ja kooskõlas oma rahvusvaheliste kohustustega teeb kumbki pool järgmist:

- a) jätkab meetmete rakendamist, et võidelda ebaseaduslikku metsaraie ja sellega seotud kaubanduse vastu, sealhulgas vajaduse korral seoses kolmandate riikidega, ja edendab seaduslikult ülestöötatud metsamaterjalist toodetega kauplemist;
- b) edendab metsade kaitset ja säästvat majandamist ning ülestöötamisriigi õiguse kohaselt ja säästvalt majandatud metsadest saadud puidu ja puittoodetega kauplemist ja nende tarbimist ning
- c) vahetab teise poolega teavet kaubandusega seotud algatuste kohta, mis käsitlevad metsade säästvat majandamist, metsanduse haldamist ja metsasuse säilitamist, ning teeb koostööd eesmärgiga maksimeerida vastastikust huvi pakkuvate poliitikameetmete mõju ja vastastikust toetavust.

3. Pooled teevad koostööd, et tugevdada oma koostööd säästva metsamajandamise, metsasusesäilitamise ja ebaseadusliku metsaraie kaubandusega seotud aspektides, sealhulgas vajaduse korral mitmepoolsetel foorumitel.

ARTIKKEL 404

Kaubandus ja mere bioloogiliste ressursside säästev majandamine ja vesiviljelus

1. Pooled tunnistavad, et on oluline kaitsta ja säästvalt majandada mere bioloogilisi ressursse ja ökosüsteeme ning edendada vastutustundlikku ja säästvat vesiviljelust, ning seda, et kaubandusel on nende eesmärkide saavutamisel oluline roll.
2. Lõiget 1 silmas pidades teeb kumbki pool järgmist:
 - a) kohustub tegutsema olenevalt olukorrast ja kooskõlas vastavate ÜRO ja ÜRO Toidu- ja Põllumajandusorganisatsiooni (FAO) lepingute ja kokkulepetega, ÜRO mereõiguse konventsiooniga, ÜRO 1982. aasta 10. detsembri mereõiguse konventsiooni rakendamiseks New Yorkis 4. augustil 1995. aastal sõlmitud kokkuleppega piirialade kalavarude ja pika rändega kalavarude kaitse ja majandamise kohta, 24. novembril 1993. aastal Roomas sõlmitud FAO kokkuleppega, millega ergutatakse avamerekalalaevu täitma rahvusvahelisi kaitse- ja majandamiseeskirju, FAO vastutustundliku kalapüügi juhendiga ning 22. novembril 2009. aastal Roomas FAO konverentsi 36ndal istungil sõlmitud FAO lepinguga, milles käsitletakse sadamariigi meetmeid ebaseadusliku, teatamata ja reguleerimata kalapüügi vältimiseks, ärahoidmiseks ja lõpetamiseks, ning täidab neid, ning osaleb FAO algatuses kalalaevade, külmveolaevade ja varustuslaevade ülemaailmse registri loomiseks;

- b) edendab säästvat kalapüüki ja kalavarude head majandamist, osaledes aktiivselt selliste asjaomaste rahvusvaheliste organisatsioonide või organite töös, milles nad on liikmed, vaatlejad või koostööd tegevad kolmandad riigid, sealhulgas piirkondlikud kalandusorganisatsioonid, vajaduse korral piirkondlike kalandusorganisatsioonide koostatud resolutsioonide, soovitude ja meetmete tõhusa järelevalve, kontrollimise või täitmise tagamise ning nende püügidokumentide süsteemide või sertifitseerimiskavade ja sadamariigi meetmete rakendamise kaudu;
- c) võtab vastu ja säilitab tõhusad vahendid ebaseadusliku, teatamata ja reguleerimata kalapüügi (edaspidi „ETR-kalapüük“) vastaseks võitluseks, sealhulgas meetmeid, millega jäetakse ETR-kalapüügi saadused kaubavoogudest välja, ja teeb sel eesmärgil koostööd, ning
- d) edendab säästva ja vastutustundliku vesiviljeluse arengut, sealhulgas vajaduse korral seoses FAO vastutustundliku kalapüügi juhendis sisalduvate eesmärkide ja põhimõtete rakendamise ga.

4. Pooled teevad koostööd kalandus- ja vesiviljeluspoliitika ja -meetmete kaitse ja kaubandusega seotud aspektides, sealhulgas WTOs, piirkondlikes kalandusorganisatsioonides ja vajaduse korral muudel mitnepoolsetel foorumitel, et edendada säästvaid kalandus- ja vesiviljelustavasid ning kauplemist säästvalt majandatud püügipiirkondadest ja vesiviljelusest saadud kalatoodetega.

5. Käesolev artikkel ei piira vienda rubriigi sätete kohaldamist.

ARTIKKEL 405

Kestlikku arengut soodustav kaubandus ja investeerimine

1. Pooled kinnitavad oma kohustust suurendada kaubanduse ja investeringute panust kestliku arengu eesmärgi majandusliku, sotsiaalse ja keskkonnavalase mõõtme saavutamisse.
2. Lähtudes lõikest 1, edendavad pooled jätkuvalt:
 - a) kaubandus- ja investeerimispoliitikat, mis toetab ILO inimväärse töö tegevuskava nelja strateegilist eesmärki kooskõlas ILO 2008. aasta deklaratsiooniga sotsiaalse õigluse kohta õiglase üleilmastumise nimeel, sealhulgas äraelamist võimaldavat töötasu, töötervishoidu ja -ohutust ning muid töötingimustega seotud aspekte;
 - b) kauplemist selliste keskkonnakaupade ja -teenustega nagu taastuenergia ning energiatõhusad tooted ja teenused, sealhulgas nendega seotud tariifsete ja mittetariifsete tõkete kõrvaldamise või parimaid võimalikke lahendusi soodustavate poliitikaametite vastuvõtmise kaudu, ning neisse investeerimist;
 - c) kaubavahetust ja teenuskaubandust, mis aitavad parandada sotsiaalseid tingimusi ja keskkonnahoidlike tavasid, sealhulgas neid, mille suhtes kohaldatakse vabatahtlike kestlikkuse tagamise kavasid, nagu õiglase ja eetilise kaubanduse kavad ning ökomärgised, ning
 - d) koostööd mitmepoolsetel foorumitel käesolevas artiklis viidatud küsimustes.

3. Pooled tunnistavad, et on oluline lahendada konkreetseid kestliku arengu küsimusi, kontrollides, jälgides ja hinnates võimalike meetmete võimalikku majanduslikku, sotsiaalset ja keskkonnamõju ning võttes arvesse sidusrühmade seisukohti.

ARTIKKEL 406

Kaubandus ja tarneahelate vastutustundlik juhtimine

1. Pooled tunnistavad vastutustundliku ettevõtluse ja ettevõtja sotsiaalse vastutuse tavade kaudu tarneahelate vastutustundliku juhtimise tähtsust ning kaubanduse rolli selle eesmärgi saavutamisel.
2. Lõiget 1 silmas pidades teeb kumbki pool järgmist:
 - a) edendab ettevõtja sotsiaalset vastutust ja vastutustundlikku ettevõtlust, sealhulgas pakkudes toetavaid poliitikaamistikke, mis julgustavad ettevõtjaid võtma kasutusele asjakohaseid tavasid, ning
 - b) toetab selliste asjakohaste rahvusvahelise õiguse aktide järgimist, rakendamist ja levitamist nagu OECD suunised hargmaistele ettevõtetele, ILO kolmepoolne deklaratsioon rahvusvaheliste ettevõtete ja sotsiaalpoliitika põhimõtete kohta, ÜRO algatus Global Compact ning ÜRO äritegevuse ja inimõiguste juhtpõhimõtted, ning nende järgimise järelevalvet.

3. Pooled tunnistavad rahvusvaheliste sektoripõhiste suuniste kasulikkust ettevõtja sotsiaalse vastutuse ja vastutustundliku ettevõtluse valdkonnas ning edendavad sellega seoses ühist tööd. Seoses konflikti- ja riskipiirkondadest pärit mineraalide vastutustundlikke tarneahelaid käsitlevate OECD hoolsuskohustuse suunistega ja nende täiendustega rakendavad pooled ka meetmeid, et edendada nimetatud suuniste kasutuselevõttu.

4. Pooled tegutsevad ühiselt selle nimel, et tugevdada mitmepoolsetel foorumitel tehtavat koostööd käesoleva artikliga hõlmatud küsimuste kaubandusaspektide osas, muu hulgas teabe, parimate tavade ja teavitusalgatuste vahetamise kaudu.

ARTIKKEL 407

Vaidluste lahendamine

1. Pooled teevad dialoogi, konsultatsioonide, teabevahetuse ja koostöö kaudu kõik endast oleneva, et lahendada võimalikud käesoleva peatüki kohaldamisega seotud erimeelsused.

2. Erandina kuuenda osa I jaotisest kasutavad pooled käesoleva peatüki kohaldamisega seotud omavahelise vaidluse korral üksnes vaidluste lahendamise menetlusi, mis on kehtestatud artiklitega 408 ja 409.

9. PEATÜKK

HORISONTAALSED JA INSTITUTSIOONILISED SÄTTED

ARTIKKEL 408

Konsultatsioonid

1. Pool võib taotleda konsultatsioone teise poolega kõigis küsimustes, mis tulenevad artikli 355 lõikest 3 ning 6. peatükist, 7. peatükist ja 8. peatükist, esitades teisele poolele kirjaliku taotluse. Kaebuse esitanud pool täpsustab oma kirjalikus taotluses taotluse põhjused ja aluse, märkides muu hulgas asjaomased meetmed, ning täpsustab sätted, mida ta peab kohaldatavateks. Konsultatsioonid peavad algama kohe pärast seda, kui pool on esitanud konsultatsioonitaotluse, ja igal juhul mitte hiljem kui 30 päeva pärast taotluse esitamist, välja arvatud juhul, kui pooled lepivad kokku pikemas tähtajas.
2. Pooled alustavad konsultatsioone eesmärgiga jõuda mõlemat poolt rahuldava lahenduseni. Konsultatsioonide käigus esitab kumbki pool teisele poolele piisavalt enda valduses olevat teavet, et tõstatatud küsimusi oleks võimalik põhjalikult uurida. Kumbki pool püüab tagada, et nende pädevate asutuste töötajad, kellel on konsultatsioonide teemaga seotud eriteadmisi, osaleksid konsultatsioonidel.

3. Artikli 355 lõikes 3 või 6., 7. ja 8. peatükis osutatud mitmepoolsete lepingute või aktidega seotud küsimustes võtavad pooled arvesse teavet, mis on saadud ILO-lt või mitmepoolsete keskkonnalepingute alusel loodud asjaomastelt organitelt või organisatsioonidelt. Vajaduse korral küsivad pooled ühiselt nõu sellistelt organisatsioonidelt või nende organitelt või muudelt ekspertidelt või organitelt, keda nad peavad sobilikuks.
4. Kumbki pool võib vajaduse korral küsida artiklis 13 osutatud sisenõuanderühmade arvamust või muude ekspertide arvamust.
5. Kõik poolte otsused tehakse üldsusele kättesaadavaks.

ARTIKKEL 409

Ekspertd komisjon

1. Iga küsimuse puhul, mida ei ole artikli 408 kohaste konsultatsioonide abil rahuldavalt lahendatud, võib pool 90 päeva pärast kõnealuse artikli kohase konsultatsioonitaotluse kättesaamist taotleda asjaomase küsimuse uurimiseks ekspertd komisjoni kokkukutsumist, esitades teisele poolel kirjaliku taotluse. Taotluses tuleb selgelt märkida vaidlusalune meede ja selgitada, kuidas selle meetmega rikutakse asjaomast peatükki või peatükke, nõnda, et sellest ilmeks selgelt kaebuse ese.

2. Ekspertkomisjon koosneb kolmest liikmest.

3. Avatud ja ausa konkurentsi võrdsete tingimuste tagamise ning kestliku arenguga tegelev kaubanduse erikomitee koostab oma esimesel koosolekul pärast käesoleva lepingu jõustumist nimekirja vähemalt 15 isikust, kes soovivad ja saavad täita ekspertkomisjoni liikme ülesandeid. Kumbki pool nimetab nimekirja jaoks vähemalt viis isikut. Pooled nimetavad ka vähemalt viis isikut, kes ei ole kummagi poole kodanikud ning kes soovivad ja saavad täita ekspertkomisjoni esimehe ülesandeid. Avatud ja ausa konkurentsi võrdsete tingimuste tagamise ning kestliku arenguga tegelev kaubanduse erikomitee tagab, et nimekirja ajakohastatakse ning et ekspertkomisjonis on alati vähemalt 15 isikut.

4. Liikmeteks esildatud isikutel peavad olema eriteadmised või kogemused töö- või keskkonnaõiguses, asjaomases peatükis või peatükkides käsitletud muudes küsimustes või rahvusvahelistest lepingutest tulenevate vaidluste lahendamisel. Nad peavad täitma oma ülesandeid üksikisikuna ega tohi vaidlusega seotud küsimustes vastu võtta juhiseid üheltki organisatsioonilt ega valitsuselt. Nad ei tohi olla seotud kummagi poolega ega saada temalt juhiseid. Nad ei tohi olla isikud, kes on liidu institutsioonide, liikmesriigi valitsuse või Ühendkuningriigi valitsuse liikmed, ametnikud või muud teenistujad.

5. Kui pooled ei lepi viie päeva jooksul alates eksperdikomisjoni moodustamisest kokku teisiti, on selle pädevus järgmine:

„vaadata eksperdikomisjoni moodustamise taotluses nimetatud küsimus läbi, pidades silmas asjakohaseid sätteid, ning esitada kooskõlas käesoleva artikliga aruanne, milles esitatakse järeldused meetme kokkusobivuse kohta asjaomaste sätetega ja soovitud küsimuse lahendamiseks“.

6. Küsimustes, mis on seotud mitmepoolsete standardite ja lepingutega, mida hõlmab käesolev jaotis, peaks eksperdikomisjon küsima teavet ILO-lt või nende lepingute alusel loodud asjaomastelt organitelt, võttes sealhulgas arvesse kõiki asjakohaseid kättesaadavaid tõlgendavaid suuniseid, järeldusi ja otsuseid, mille ILO ja need organid on vastu võtnud.

7. Eksperdikomisjon võib nõuda ja vastu võtta kirjalikke esildisi või muud teavet isikutelt, kellel on asjakohast teavet või eriteadmisi.

8. Eksperdikomisjon teeb sellise teabe mõlemale poolele kättesaadavaks, et nad saaksid esitada oma märkused 20 päeva jooksul osutatud teabe kättesaamisest.

9. Eksperdikomisjon esitab pooltele vahearuarande ja lõpparuande, mis sisaldab tuvastatud asjaolusid, asjaomases küsimuses tehtud otsuseid, sealhulgas otsust selle kohta, kas vastutav pool on toiminud kooskõlas asjaomases peatükist või peatükkidest tulenevate kohustustega, ning eksperdikomisjoni järelduste ja otsuste põhjendusi. Suurema selguse huvides olgu märgitud, et pooled on üksmeelel, et juhul, kui eksperdikomisjon esitab oma aruandes soovitusi, siis ei pea vastustaja pool neid soovitusi järgima, et tagada kooskõla lepinguga.

10. Eksperdikomisjon esitab pooltele vahearuaande 100 päeva jooksul pärast eksperdikomisjoni moodustamise kuupäeva. Kui eksperdikomisjon leiab, et sellest tähtajast ei ole võimalik kinni pidada, teavitab eksperdikomisjoni eesistuja sellest pooli kirjalikult, märkides viivituse põhjused ja kuupäeva, mil eksperdikomisjon kavatses vahearuaande esitada. Mingil juhul ei tohi eksperdikomisjon esitada vahearuaannet hiljem kui 125 päeva pärast eksperdikomisjoni moodustamise kuupäeva.

11. Kumbki pool võib 25 päeva jooksul pärast vahearuaande esitamist esitada eksperdikomisjonile kirjaliku taotluse vahearuaande konkreetsete aspektide läbivaatamiseks. Kumbki pool võib 15 päeva jooksul alates teise poole taotluse esitamisest esitada kõnealuse taotluse kohta märkusi.

12. Pärast nende märkuste arvessevõtmist koostab eksperdikomisjon lõpparuande. Kui lõikes 11 osutatud tähtaja jooksul ei esitata taotlust vahearuaande konkreetsete aspektide läbivaatamiseks, muutub vahearuaanne eksperdikomisjoni lõpparuandeks.

13. Eksperdikomisjon esitab lõpparuande pooltele 175 päeva jooksul eksperdikomisjoni moodustamise kuupäevast. Kui eksperdikomisjon leiab, et sellest tähtajast ei ole võimalik kinni pidada, teavitab selle esimees sellest pooli kirjalikult, märkides viivituse põhjused ja kuupäeva, mil eksperdikomisjon kavatses lõpparuande esitada. Mingil juhul ei tohi eksperdikomisjon esitada lõpparuannet hiljem kui 195 päeva pärast eksperdikomisjoni moodustamise kuupäeva.

14. Lõpparuandes kajastatakse kirjalikke taotlusi, mille pooled on vahearuande kohta esitanud, ning vastatakse selgelt poolte märkustele.
15. Pooled teevad eksperdikomisjoni lõpparuande üldsusele kättesaadavaks 15 päeva jooksul pärast seda, kui eksperdikomisjon on selle esitanud.
16. Kui eksperdikomisjoni lõpparuandes leitakse, et pool ei ole täitnud asjakohasest peatükist või peatükkidest tulenevaid kohustusi, arutavad pooled 90 päeva jooksul pärast lõpparuande esitamist asjakohaseid meetmeid, mida tuleb rakendada, võttes arvesse eksperdikomisjoni aruannet. Hiljemalt 105 päeva jooksul pärast aruande esitamist pooltele teatab vastustajast pool oma sisenõuanderühmadele, mis on loodud artikli 13 alusel, ja kaebuse esitanud poolele oma otsusest rakendatavate meetmete kohta.
17. Avatud ja ausa konkurentsi võrdsete tingimuste tagamise ning kestliku arenguga tegelev kaubanduse erikomitee jälgib, kuidas eksperdikomisjoni aruannet ja selle soovitusi järgitakse. Poolte sisenõuanderühmad, mis on loodud artikli 13 alusel, võivad esitada selle kohta märkusi avatud ja ausa konkurentsi võrdsete tingimuste tagamise ning kestliku arenguga tegelevale kaubanduse erikomiteele.
18. Kui pooled ei jõua kokkuleppele nõuetele mittevastavuse kõrvaldamiseks võetud meetme asjaomaste sätete olemasolus või kokkusobivuses, võib kaebuse esitanud pool kirjalikult taotleda, et selles küsimuses teeks otsuse algne eksperdikomisjon. Taotluses tuleb määratleda vaidlusalune meede ja selgitada, kuidas see meede ei ole asjaomaste sätetega vastavuses, nõnda, et sellest ilmneb selgelt kaebuse ese. Eksperdikomisjon esitab pooltele oma järeldused 45 päeva jooksul pärast taotluse esitamise kuupäeva.

19. Kui käesolevas artiklis ei ole sätestatud teisiti, kohaldatakse artikli 739 lõike 1, artikli 740, artikli 753–758 ning 48. ja 49. lisa sätteid *mutatis mutandis*.

ARTIKKEL 410

Kaitsetaseme säilitamise valdkondade eksperdikomisjon

1. 6. ja 7. peatüki sätete tõlgendamise ja kohaldamise üle toimivate pooltevaheliste vaidluste suhtes kohaldatakse artiklit 409.
2. Lisaks artikli 409 lõikes 19 loetletud artiklitele kohaldatakse kõnealuste vaidluste suhtes artikleid 749 ja 750 *mutatis mutandis*.
3. Pooled tunnistavad, et juhul, kui vastustajast pool otsustab eksperdikomisjoni aruande ja käesoleva lepingu järgimiseks meetmeid mitte võtta, võib kaebuse esitanud pool endiselt kasutada artikli 749 kohaselt lubatud õiguskaitsevahendeid.

ARTIKKEL 411

Tasakaalustamine

1. Pooled tunnistavad, et kummalgi poolel on õigus määrata kindlaks oma poliitika meetmed ja prioriteedid töötajate ja sotsiaal-, keskkonna- ja kliimakaitse valdkonnas ning seoses subsidiumide kontrolliga viisil, mis on kooskõlas kummagi poole rahvusvaheliste kohustustega, sealhulgas nendega, mis tulenevad käesolevast lepingust. Samal ajal tunnistavad pooled, et märkimisväärsed erinevused kõnealustes valdkondades võivad mõjutada kaubandust või investeeringuid poolte vahel viisil, mis muudab käesoleva lepingu sõlmimise aluseks olnud asjaolusid.
2. Kui olulistest lahknevustest poolte vahel lõikes 1 osutatud valdkondades tuleneb oluline mõju pooltevahelisele kaubandusele või investeeringutele, võib kumbki pool võtta olukorra lahendamiseks asjakohaseid tasakaalustavaid meetmeid. Selliste meetmete ulatus ja kestus on piiratud olukorra parandamiseks rangelt vajaliku ja proportsionaalsega. Eelistatud on meetmed, mis häirivad käesoleva lepingu toimimist kõige vähem. Poole hinnangut nende mõjude olemasolu suhtes peavad kinnitama tõendid, mitte lihtsalt oletused või kaudne võimalus.

3. Lõike 2 kohaselt võetud tasakaalustavate meetmete suhtes kohaldatakse järgmist korda:
- a) asjaomane pool teavitab teist poolt partnerlusnõukogu kaudu viivitamata tasakaalustavast meetmest, mida ta kavatses võtta, ja edastab kogu asjakohase teabe. Pooled alustavad viivitamata konsultatsioone. Konsultatsioonid loetakse lõppenuks 14 päeva pärast teate kättesaamise kuupäeva, välja arvatud juhul, kui need on ühiselt lõpetatud enne nimetatud tähtaja möödumist;
 - b) kui mõlemat poolt rahuldavat lahendust ei leita, võib asjaomane pool võtta mitte varem kui viis päeva pärast konsultatsioonide lõppu tasakaalustavaid meetmeid, välja arvatud juhul, kui teavitatud pool taotleb selle viiepäevase ajavahemiku jooksul teisele poolele esitatud kirjaliku taotlusega artikli 739¹ lõike 2 kohase vahekohtu moodustamist, et vahekohus saaks otsustada, kas teatatud tasakaalustavad meetmed on kooskõlas käesoleva artikli lõikega 2;
 - c) vahekohus viib oma menetlused läbi kooskõlas artikliga 760 ja teeb oma lõpliku otsuse 30 päeva jooksul alates vahekohtu moodustamisest. Kui vahekohus ei ole nimetatud tähtaja jooksul oma lõplikku otsust teinud, võib asjaomane pool võtta tasakaalustavaid meetmeid mitte varem kui kolm päeva pärast nimetatud 30päevase ajavahemiku möödumist. Sellisel juhul võib teine pool võtta vastumeetmeid, mis on võetud tasakaalustavate meetmetega proportsionaalsed, kuni vahekohus teeb oma otsuse. Eelistatud on vastumeetmed, mis häirivad käesoleva lepingu toimimist kõige vähem. Vastumeetmete suhtes, mida ei või võtta varem, kui kolm päeva pärast konsultatsioonide lõppu, kohaldatakse punkti a *mutatis mutandis*;

¹ Suurema kindluse huvides olgu öeldud, et sellisel juhul ei algata asjaomane pool eelnevalt artikli 738 kohaseid konsultatsioone.

- d) kui vahekohus leiab, et tasakaalustavad meetmed on kooskõlas lõikega 2, võib asjaomane pool võtta tasakaalustavad meetmed, millest teist poolt on teavitatud;
- e) kui vahekohus leiab, et tasakaalustavad meetmed ei ole kooskõlas käesoleva artikli lõikega 2, teatab asjaomane pool kolme päeva jooksul pärast otsuse teatavakstegemist kaebuse esitanud poolele meetmetest,¹ mida ta kavatses võtta vahekohtu otsuse täitmiseks. Kui kaebuse esitanud pool leiab, et teatatud meetmed ei ole vahekohtu otsusega kooskõlas, kohaldatakse *mutatis mutandis* artikli 748 lõiget 2 ning artikleid 749² ja 750. Artikli 748 lõike 2 ning artiklite 749 ja 750 alusel algatatud menetlused ei peata käesoleva lõike kohaselt teatatud meetmete kohaldamist;
- f) kui tasakaalustavad meetmed on võetud enne punkti c alusel tehtud vahekohtu otsust, tühistatakse kõik selle punkti kohaselt võetud vastumeetmed viivitamata ja mitte mingil juhul hiljem kui viis päeva pärast vahekohtu otsuse teatavakstegemist;
- g) kumbki pool ei tugine WTO lepingule ega ühelegi muule rahvusvahelisele lepingule, et takistada teist poolt võtmast lõigete 2 ja 3 kohaseid meetmeid, sealhulgas juhul, kui need meetmed seisnevad käesolevast lepingust tulenevate kohustuste täitmise peatamises;

¹ Sellised meetmed võivad vajaduse korral hõlmata tasakaalustavate meetmete tühistamist või kohendamist.

² Artikli 749 kohane kohustuste täitmise peatamine on võimalik üksnes juhul, kui tasakaalustavaid meetmeid on tegelikult kohaldatud.

- h) kui teavitatud pool ei esita käesoleva lõike punkti b kohast taotlust kõnealuses punktis sätestatud ajavahemiku jooksul, võib ta ilma artikli 738 kohaste konsultatsioonideta algatada artiklis 739 osutatud vahekohtumenetluse. Vahekohus käsitleb küsimust kiireloomulise juhuna artikli 744 tähenduses.
4. Selleks et tagada asjakohane tasakaal poolte poolt käesoleva lepinguga võetud kohustuste vahel püsival alusel, võib kumbki pool kõige varem neli aastat pärast käesoleva lepingu jõustumist taotleda käesoleva rubriigi sätete läbivaatamist. Pooled võivad kokku leppida, et läbi vaadatakse ka käesoleva lepingu muid rubriike.
5. Selline läbivaatamine algab poolte taotluse, kui viimane leiab, et üks pool või mõlemad pooled on võtnud sageli lõike 2 või 3 kohaseid meetmeid, või kui meetet, millel on oluline mõju pooltevahelisele kaubandusele või investeeringutele, on kohaldatud 12 kuu pikkuse perioodi jooksul. Käesoleva lõike kohaldamisel tulevad arvesse sellised meetmed, mida ei ole vaidlustatud või mida vahekohus ei pea lõike 3 punktide d või h kohaselt rangelt ebavajalikuks. Läbivaatamine võib alata varem kui neli aastat pärast käesoleva lepingu jõustumist.
6. Lõike 4 või 5 kohaselt taotletud läbivaatamine algab kolme kuu jooksul pärast taotluse esitamist ja viiakse lõpule kuue kuu jooksul.

7. Lõigete 4 või 5 kohast läbivaatamist võib kõige varem nelja-aastase vaheaja järel pärast eelmise läbivaatamise lõpetamist korrata. Kui kumbki pool on taotlenud läbivaatamist lõigete 4 või 5 alusel, ei või ta taotleda lõike 4 või 5 alusel järgmist läbivaatamist enne nelja aasta möödumist eelmise läbivaatamise lõpetamisest või, vastavalt asjaoludele, muutmislepingu jõustumisest.
8. Läbivaatamise käigus käsitletakse seda, kas käesolev leping tagab asjakohase tasakaalu poolte õiguste ja kohustuste vahel, eelkõige seoses käesoleva rubriigi sätetega, ning kas selle tulemusel oleks vaja lepingutingimusi muuta.
9. Partnerlusnõukogu võib otsustada, et läbivaatamise tulemusel ei ole vaja meetmeid võtta. Kui kumbki pool leiab läbivaatamise järel, et käesolevat lepingut on vaja muuta, teevad pooled oma parima, et rääkida läbi ja leppida kokku vajalikud muudatused. Läbirääkimised piirduvad läbivaatamise käigus kindlakstehtud küsimustega.
10. Kui lõikes 9 osutatud muutmise kokkulepet ei sõlmita ühe aasta jooksul alates kuupäevast, mil pooled alustasid läbirääkimisi, võib kumbki pool teatada käesoleva rubriigi või mõne muu käesoleva lepingu läbivaatamisel olnud rubriigi kohaldamise lõpetamisest või pooled võivad otsustada läbirääkimisi jätkata. Kui kumbki pool lõpetab käesoleva rubriigi kohaldamise, lõpetatakse samal kuupäeval kolmanda rubriigi kohaldamine. Lõpetamine jõustub kolm kuud pärast teatamise kuupäeva.

11. Kui käesoleva artikli lõike 10 kohaselt lõpetatakse käesoleva rubriigi kohaldamine, lõpetatakse samal kuupäeval ka teise rubriigi kohaldamine, välja arvatud juhul, kui pooled lepivad kokku lisada teise rubriiki käesoleva rubriigi XI jaotise asjakohased osad.
12. Käesoleva artikli lõigete 4–9 suhtes ei kohaldata kuuenda osa I jaotist.

XII JAOTIS

ERANDID

ARTIKKEL 412

Üldised erandid

1. Ühtegi I jaotise 1. peatüki ja 5. peatüki, II jaotise teise peatüki, III jaotise, VIII jaotise ning XI jaotise 4. peatüki sätet ei tõlgendata nii, nagu keelaks see poolel võtta vastu või jätta kehtima meetmeid, mis on kooskõlas GATT 1994 XX artikliga. Selleks inkorporeeritakse GATT 1994 XX artikkel, sealhulgas selle märkused ja lisasätted, käesolevasse lepingusse ning muudetakse *mutatis mutandis* selle osaks.

2. Ühtegi II jaotise, III jaotise, IV jaotise, VIII jaotise ning XI jaotise 4. peatüki sätet ei tõlgendata nii, nagu keelaks see poolel võtta vastu või pöörata täitmisele alljärgnevalt loetletud meetmeid, tingimusel et on täidetud nõue, et neid meetmeid ei kohaldata viisil, mis kujutab endast meelevaldset või põhjendamatu vahetegemist riikide vahel, kus valitsevad samasugused tingimused, või investeeringute liberaliseerimise või teenuskaubanduse varjatud piiramist:

- a) meetmed, mis on vajalikud riikliku julgeoleku ja kõlbluse kaitseks ning avaliku korra tagamiseks¹;
- b) meetmed, mis on vajalikud inimeste, loomade või taimede elu või tervise kaitseks;
- c) meetmed, mis on vajalikud selleks, et tagada vastavus õigusnormidele, mis ei ole vastuolus käesoleva lepingu sätetega, sealhulgas nendega, mis käsitlevad:
 - i) kelmuste ja pettuste ärahoidmist või lepingute rikkumise tagajärgede menetlemist;
 - ii) üksikisikute eraelu puutumatus kaitset isikuandmete töötlemisel ja levitamisel ning isiklike andmete ja kontode konfidentsiaalsuse kaitset ning
 - iii) ohutust.

¹ Avaliku julgeoleku ja avaliku korra erandeid võib kohaldada üksnes juhul, kui esineb tõeline ja piisavalt tõsine oht, mis kahjustab mõnd ühiskonna põhihuvi.

3. Suurema selguse huvides olgu märgitud, et niivõrd, kuivõrd sellised meetmed on muul viisil vastuolus käesoleva artikli lõigetes 1 ja 2 osutatud peatükkide või jaotiste sätetega, mõistavad pooled järgmist:

- a) GATT 1994 XX artikli punktis b ja käesoleva artikli lõike 2 punktis b osutatud meetmed hõlmavad keskkonnameetmeid, mis on vajalikud inimeste, loomade või taimede elu ja tervise kaitseks;
- b) GATT 1994 XX artikli punkti g kohaldatakse meetmete suhtes, mis on seotud taastumatute elus ja eluta loodusvarade kaitsega, ning
- c) mitmepoolsete keskkonnalepingute rakendamiseks võetavad meetmed võivad kuuluda GATT 1994 XX artikli punktide b või g või käesoleva artikli lõike 2 punkti b kohaldamisalasse.

4. Enne GATT 1994 artikli XX punktides i ja j sätestatud meetmete võtmist esitab pool teisele poolele kogu asjakohase teabe, et leida pooltele vastuvõetav lahendus. Kui 30 päeva jooksul pärast teabe esitamist kokkulepele ei jõuta, võib pool vastavaid meetmeid kohaldada. Kui erakorralised ja kriitilised asjaolud nõuavad viivitamatut tegutsemist ja muudavad eelneva teavitamise või uurimise võimatuks, võib meetmeid võtta kavatsev pool viivitamata kohaldada ettevaatusabinõusid, mis on vajalikud olukorra lahendamiseks. Kõnealune pool teavitab sellest viivitamata teist poolt.

ARTIKKEL 413

Maksustamine

1. Ükski käesoleva rubriigi I–VII jaotise, VIII jaotise 4. peatüki, IX–XII jaotise või kuuenda rubriigi säte ei mõjuta liidu või selle liikmesriikide ega Ühendkuningriigi õigusi ja kohustusi, mis tulenevad maksulepingutest. Käesoleva lepingu ja mis tahes sellise maksulepingu vahelise vastuolu korral kohaldatakse vastuolu ulatuses maksulepingut. Seoses Liidu või tema liikmesriikide ja Ühendkuningriigi vahelise maksulepinguga määravad käesoleva lepingu ja kõnealuse maksulepingu kohaselt pädevad asutused ühiselt kindlaks, kas käesolev leping on maksulepinguga vastuolus¹.
2. Artikleid 130 ja 138 ei kohaldata maksulepingu alusel antud eelise suhtes.

¹ Suurema selguse huvides olgu märgitud, et selline kindlaksmääramine ei piira kuuenda osa I jaotise kohaldamist.

3. Arvestades nõuet, et maksumeetmeid ei tohi kohaldada viisil, mis võiks endast kujutada meelevaldset või põhjendamatu diskrimineerimist nende riikide vahel, kus valitsevad sarnased tingimused, või kaubanduse ja investeringute varjatud piirangut, ei tõlgendata ühtki käesoleva rubriigi I–VII jaotise, VIII jaotise 4. peatüki, IX, X ja XI jaotise, käesoleva jaotise või kuuenda rubriigi sätet nii, et see takistab poolel võtta vastu, jätta kehtima või pöörata täitmisele meetet:

a) mille eesmärk on tagada otseste maksude õiglane või tõhus¹ määramine või kogumine või

¹ Meetmete hulka, mille eesmärk on tagada otseste maksude õiglane ja tõhus määramine või kogumine, kuuluvad poole maksusüsteemi raames võetud meetmed:

- i) mida kohaldatakse mitteresidentidest teenuseosutajate suhtes, võttes arvesse asjaolu, et mitteresidentide maksukohustus määratakse kindlaks poole territooriumilt pärinevate või sellel paiknevate maksustatavate objektide alusel, või
- ii) mida kohaldatakse mitteresidentide suhtes, et tagada maksude kehtestamine või kogumine poole territooriumil, või
- iii) mida kohaldatakse mitteresidentide või residentide suhtes, et takistada maksude vältimist või nendest kõrvalehoidumist, sealhulgas maksukuulekusmeetmed, või
- iv) mida kohaldatakse teise poole territooriumil või territooriumilt osutatavate teenuste tarbijate suhtes, et tagada seoses selliste tarbijatega poole territooriumil paiknevatest allikatest tulenevate maksude määramine või kogumine, või
- v) millega eristatakse teistest ettevõtjatest ja teenuseosutajatest need, kelle suhtes kehtivad üleilmselt maksustatavatelt objektidelt kogutavad maksud, võttes arvesse asjaolu, et nende asjaomased maksubaasid on erinevad, või
- vi) millega määratakse, eraldatakse või jaotatakse residentide või kohalike filiaalide või omavahel seotud isikute või ühe ja sama isiku eri filiaalide vahel tulu, kasumit, kahju või mahaarvamisi või laene, et kaitsta poole maksubaasi.

- b) millega tehakse vahet maksumaksjate vahel, kes ei ole samas olukorras, eelkõige seoses residentsusega või oma kapitali investeerimise kohaga.
4. Käesolevas artiklis kasutatakse järgmisi mõisteid:
- a) „residentsus“ – maksuresidentsus;
- b) „maksuleping“ – leping topeltmaksustamise vältimiseks või muu täielikult või peamiselt maksustamisega seotud rahvusvaheline leping või kokkulepe ning
- c) „otsesed maksud“ – kõik tulu- või kapitalimaksud, sealhulgas maksud vara võõrandamisest saadud tulult, maksud pärandvaralt, pärandilt ja kingitustelt, maksud ettevõtete makstud palkadelt ja maksud kapitali kallinemiselt.

ARTIKKEL 414

WTO erandid

Kui käesoleva rubriigi I–XII jaotise või käesoleva osa kuuenda rubriigi kohane kohustus on sisuliselt samaväärne WTO asutamislepingus sisalduva kohustusega, käsitatakse meetet, mis on võetud kooskõlas WTO asutamislepingu artikli IX kohaselt vastu võetud erandiga, käesoleva lepingu sisuliselt samaväärsele sättele vastavana.

ARTIKKEL 415

Julgeolekuerandid

Ühtegi käesoleva rubriigi I–XII jaotise ega kuuenda rubriigi sätet ei tõlgendata nii:

- a) nagu kohustaks see poolt esitama teavet või võimaldama juurdepääsu teabele, mille avalikustamist ta peab oma olulisi julgeolekuhuve kahjustavaks, või
- b) nagu keelaks see poolel võtta meetmeid, mida ta peab vajalikuks oma oluliste julgeolekuhuvide kaitseks:
 - i) seoses relvade, laskemoona ja sõjavarustuse tootmise või nendega kauplemisega ning muude kaupade ja materjalide, teenuste ja tehnoloogia tootmise, nende liikumise ja nendega tehtavate tehingutega ning majandustegevusega, mis toimub otseselt või kaudselt relvajõudude varustamise eesmärgil;
 - ii) seoses lõhustuvate ja ühinevate tuumamaterjalidega või ainetega, millest neid saadakse, või
 - iii) sõja ajal või muudes rahvusvaheliste suhetega seotud hädaolukordades või
- c) nagu keelaks see poolel võtta meetmeid vastavalt tema ÜRO põhikirja järgsetele kohustustele rahvusvahelise rahu ja julgeoleku säilitamiseks.

ARTIKKEL 416

Teabe konfidentsiaalsus

1. Välja arvatud artikkel 384, ei tõlgendata ühtki käesoleva rubriigi I–XII jaotise ega käesoleva osa kuuenda rubriigi sätet nii, nagu kohustaks see poolt tegema kättesaadavaks konfidentsiaalselt teavet, mille avalikustamine takistaks õiguskaitset või oleks muul viisil vastuolus avalike huvidega või kahjustaks konkreetsete avaliku või erasektori ettevõtete seaduslikke ärihuve, välja arvatud juhul, kui vahekohus vajab konfidentsiaalselt teavet kuuenda osa I jaotise kohases vaidluste lahendamise menetluses või kui eksperdikomisjon vajab konfidentsiaalselt teavet artiklite 409 või 410 kohases menetluses. Sellisel juhul tagab vahekohus või vajaduse korral eksperdikomisjon, et konfidentsiaalsus on täielikult kaitstud vastavalt 48. lisa sätetele.

2. Kui pool esitab partnerlusnõukogule või komiteedele teavet, mida peetakse tema õigusnormide kohaselt konfidentsiaalseks, käsitleb teine pool seda teavet konfidentsiaalsena, kui teabe esitanud poolega ei lepita kokku teisiti.

TEINE RUBRIIK

LENNUNDUS

I JAOTIS

LENNUTRANSPORT

ARTIKKEL 417

Mõisted

Käesolevas jaotises kasutatakse järgmisi mõisteid:

- a) „lennuettevõtja“ – kehtiva lennutegevusloa või samaväärse loaga lennutranspordiettevõtja;
- b) „liidu lennuettevõtja“ – lennuettevõtja, kes vastab artikli 422 lõike 1 punktis b sätestatud tingimustele;
- c) „Ühendkuningriigi lennuettevõtja“ – lennuettevõtja, kes vastab artikli 422 lõike 1 punktis a või artikli 422 lõikes 2 sätestatud tingimustele;

- d) „aeronavigatsiooniteenused“ – lennuliiklusteenused; side-, navigatsioon- ja seireteenused; meteoroloogiateenused ja aeronavigatsiooniteabeteenused;
- e) „lennuettevõtja sertifikaat“ – lennuettevõtjale väljastatud dokument, mis kinnitab, et kõnealusel lennuettevõtjal on vajalik professionaalne suutlikkus ja organisatsioon, et tagada õhusõiduki ohutu käitamine sertifikaadis kindlaksmääratud lennutegevuse jaoks;
- f) „lennuliikluse korraldamine“ – kõik õhus ja maa peal tehtavad toimingud (lennuliiklusteenused, õhuruumi korraldamine ja lennuliiklusvoogude juhtimine), mis on nõutavad õhusõiduki ohutu ja tõhusa liikumise tagamiseks kõikides lennuetappides;
- g) „lennutransport“ – üldsusele tasu või rendi eest kättesaadav reisijate, pagasi, lasti ja posti – kas eraldi või koos – vedu õhusõidukil;
- h) „riikkondsuse kindlaksmääramine“ – järeldus, et lennuettevõtja, kes soovib osutada lennuteenuseid käesoleva jaotise alusel, vastab artiklis 422 sätestatud nõuetele, mis käsitlevad tema omandit, tegelikku kontrolli ja peamist tegevuskohta;
- i) „pädevad asutused“ – Ühendkuningriigi puhul Ühendkuningriigi ametiasutused, kes vastutavad Ühendkuningriigile käesoleva jaotise alusel pandud regulatiivsete ja haldusülesannete täitmise eest, ning liidu puhul liidu ja liikmesriikide ametiasutused, kes vastutavad liidule käesoleva jaotise alusel pandud regulatiivsete ja haldusülesannete täitmise eest;

- j) „konventsioon“ – Chicagos 7. detsembril 1944 sõlmitud rahvusvaheline tsiviillennunduse konventsioon, sealhulgas:
- i) kõik muudatused, mis on jõustunud konventsiooni artikli 94 punkti a alusel ning mille on ratifitseerinud Ühendkuningriik ja asjaomane liikmesriik või asjaomased liikmesriigid ning mis on kõnealuse küsimuse puhul asjakohased, ning
 - ii) kõik konventsiooni artikli 90 alusel vastu võetud lisad või nende muudatused, kui need lisad või muudatused kehtivad antud ajahetkel Ühendkuningriigi ja asjaomase liikmesriigi või asjaomaste liikmesriikide kohta ning on kõnealuse küsimuse puhul asjakohased;
- k) „diskrimineerimine“ – objektiivse põhjenduseeta vahetegemine kaupade või teenuste, sealhulgas lennutransporditeenuste pakkumiseks kasutatavate avalike teenuste pakkumisel või nende teenuste käsitlemisel asjaomaste teenustega seotud avalik-õiguslike asutuste poolt;
- l) „tegelik kontroll“ – suhe, mis põhineb õigustel, lepingutel või muudel vahenditel, mis kas üksikult või koos ja vastavat fakti või seadust arvestavalt annavad võimaluse otseselt või kaudselt avaldada ettevõtjale otsustavat mõju, eelkõige:
- i) ettevõtja kõigi või osa varade kasutamise õiguse kaudu;

- ii) õiguste või lepingute kaudu, mis avaldavad otsustavat mõju ettevõtja organite ülesehitusele, hääletamisele või otsustele või muul viisil avaldavad otsustavat mõju ettevõtja äritegevuse juhtimisele;
- m) „sobivuse kindlaksmääramine“ – järeldus, et lennuettevõtjal, kes soovib osutada lennuteenuseid käesoleva jaotise alusel, on rahuldav finantssuutlikkus ja piisavad juhtimisteadmised selliste teenuste osutamiseks ning ta on valmis järgima selliste teenuste osutamist reguleerivaid õigusnorme ja nõudeid;
- n) „kogumaksumus“ – osutatava teenuse maksumus, mis võib sisaldada asjakohaseid kapitalikulude ja kulumi summasid, samuti hooldus-, tegevus-, juhtimis- ja halduskulusid;
- o) „ICAO“ – ÜRO Rahvusvaheline Tsiviillennunduse Organisatsioon.
- p) „peamine tegevuskoht“ – lennuettevõtja peakontor või registreeritud asukoht, kus toimub kõnealuse lennuettevõtja põhiline finantstegevus ja tegevuse juhtimine, sealhulgas jätkuva lennukõlblikkuse korraldamine;
- q) „õhusõiduki kontroll seisuplatsil“ – ühe poole pädeva asutuse või tema määratud esindajate tehtav kontroll teise poole õhusõiduki pardal ja ümber, et kontrollida nii asjaomaste õhusõiduki dokumentide kui ka meeskonnaliikmete dokumentide kehtivust ning õhusõiduki ja selle varustuse nähtavat seisukorda;

- r) „omakäitlus“ – maapealse teeninduse osaks olevate teenuste osutamine lennuettevõtja poolt otse talle või teisele lennuettevõtjale, kui:
- i) ühel ettevõtjal on teises enamusosalus või
 - ii) ühel ettevõtjal on enamusosalus mõlemas ettevõtjas;
- s) „regulaarlennud“ – regulaarlennud, mis on planeeritud ja mida tehakse tasu eest vastavalt avaldatud lennuplaanile või mis on nii regulaarsed või sagedased, et moodustavad äratuntavalt süstemaatilise sarja, ning mida üldsus võib otse broneerida, samuti lisalennud, mis on tingitud regulaarlendude ületäitumisest;
- t) „mittekaubanduslik vahemaandumine“ – maandumine muul eesmärgil kui reisijate pardaletulek või mahaminek või pagasi, lasti ja/või posti peale- või mahalaadimine;
- u) „tariif“ – lennuettevõtjate, sealhulgas nende esindajate nõutav piletihind, tariif või tasu reisijate, pagasi või lasti (v.a post) veo eest õhustranspordi raames (kaasa arvatud võimalikud muud sellega seotud transpordiliigid), samuti sellise piletihinna, tariifi või tasu kättesaadavust reguleerivad tingimused;
- v) „kasutustasu“ – lennuettevõtjatel lennujaama-, aeronavigatsiooni- (sealhulgas ülelennud) või lennundusjulgestusrajatiste või teenuste, sealhulgas nendega seotud teenuste ja rajatiste kasutamise eest võetav tasu, või keskkonna, sealhulgas müraga, seotud tasud ja tasud kohalike õhukvaliteedi probleemide lahendamiseks lennujaamades või nende ümbruses.

ARTIKKEL 418

Marsruudiplaan

1. Kui artiklist 419 ei tulene teisiti, annab liit Ühendkuningriigile Ühendkuningriigi lennuettevõtjate jaoks õiguse osutada lennutransporditeenuseid järgmistel marsruutidel:

Ühendkuningriigi territooriumil asuvad punktid – vahepunktid – liidu territooriumil asuvad punktid – kaugemal asuvad punktid.

2. Kui artiklist 419 ei tulene teisiti, annab Ühendkuningriik liidule liidu lennuettevõtjate jaoks õiguse osutada lennutransporditeenuseid järgmistel marsruutidel:

liidu territooriumil asuvad punktid – vahepunktid – Ühendkuningriigi territooriumil asuvad punktid – kaugemal asuvad punktid.

ARTIKKEL 419

Liiklusõigused

1. Kumbki pool annab teisele poolele tema lennuettevõtjate jaoks õiguse artiklis 418 sätestatud marsruutidel lennutransporditeenuste osutamisel:
 - a) lennata ilma vahemaandumiseta üle kogu oma territooriumi;
 - b) teha oma territooriumil mittekaubanduslikke vahemaandumisi.
2. Ühendkuningriigi lennuettevõtjatel on õigus maanduda liidu territooriumil, et osutada regulaar- ja mitteregulaarlende Ühendkuningriigi territooriumil asuvate punktide ja liidu territooriumil asuvate punktide vahel (kolmanda ja neljanda vabaduse liiklusõigused).
3. Liidu lennuettevõtjatel on õigus maanduda Ühendkuningriigi territooriumil, et osutada regulaar- ja mitteregulaarlende liidu territooriumil asuvate punktide ja Ühendkuningriigi territooriumil asuvate punktide vahel (kolmanda ja neljanda vabaduse liiklusõigused).

4. Olenemata lõigetest 1, 2 ja 3 ning ilma et see piiraks lõike 9 kohaldamist, võivad liikmesriigid ja Ühendkuningriik vastavalt poolte sisenormidele ja -menetlustele sõlmida kahepoolseid kokkuleppeid, millega nad annavad käesoleva lepingu kohaselt teineteisele järgmised õigused:
- a) Ühendkuningriigi puhul tema lennuettevõtjate õigus teha asjaomase liikmesriigi territooriumil peatusi, et osutada regulaarseid ja mitteregulaarseid lastiveoteenuseid kaubalendudel kõnealuse liikmesriigi territooriumil asuvate punktide ja kolmandas riigis asuvate punktide vahel osana teenusest, mille lähte- või sihtkoht asub Ühendkuningriigi territooriumil (viienda vabaduse liiklusõigused);
 - b) asjaomase liikmesriigi puhul tema lennuettevõtjate õigus teha asjaomase Ühendkuningriigi territooriumil peatusi, et osutada regulaarseid ja mitteregulaarseid lastiveoteenuseid kaubalendudel Ühendkuningriigi territooriumil asuvate punktide ja kolmandas riigis asuvate punktide vahel osana teenusest, mille lähte- või sihtkoht asub kõnealuse liikmesriigi territooriumil (viienda vabaduse liiklusõigused).
5. Vastavalt lõikele 4 vastastikku antud õigusi reguleeritakse käesoleva jaotise sätetega.

6. Kui käesolevas jaotises ei ole sätestatud teisiti, ei piira kumbki pool ühepoolset lõigete 2, 3 ja 4 kohaselt osutatavate lennutransporditeenuste mahtu, veomahtu, sagedust, regulaarsust, marsruute, lähte- või sihtpunkte ega teise poole lennuettevõtjate poolt nende teenuste osutamise eesmärgil käitatavate õhusõidukite tüüpi või tüüpe, välja arvatud juhul, kui seda tehakse mittediskrimineerival viisil tulenevalt tehnilistest või tolli, käitamise, lennuliikluse korraldamise, ohutuse või keskkonna- või tervisekaitsega seotud põhjustest.

7. Ükski käesoleva jaotise säte ei anna Ühendkuningriigi lennuettevõtjatele õigust võtta liikmesriigi territooriumil pardale tasu eest veetavaid reisijaid, pagasit, kaupa või posti, mille sihtkoht on mõni muu punkt selle liikmesriigi või mõne teise liikmesriigi territooriumil.

8. Ükski käesoleva jaotise säte ei anna liidu lennuettevõtjatele õigust võtta Ühendkuningriigi territooriumil pardale tasu eest veetavaid reisijaid, pagasit, kaupa või posti, mille sihtkoht on mõni muu punkt Ühendkuningriigi territooriumil.

9. Arvestades poolte sise-norme ja -menetlusi, võivad Ühendkuningriigi ja liikmesriikide pädevad asutused anda loa mitteregulaarlendude osutamiseks, mis lisandub käesolevas artiklis sätestatud õigustele, tingimusel et need teenused ei kujuta endast regulaarlendude varjatud vormi, ning võivad sõlmida kahepoolseid kokkuleppeid menetluste kohta, mida tuleb järgida lennuettevõtja taotluse menetlemisel ja selle kohta otsuse tegemisel.

ARTIKKEL 420

Koodijagamise ja plokk-broneeringu kokkulepped

1. Artikli 419 kohaseid lennutransporditeenuseid võib osutada plokk-broneeringu või koodijagamise kokkulepete alusel järgmiselt:
 - a) Ühendkuningriigi lennuettevõtja võib tegutseda lendu turustava lennuettevõtjana koos ükskõik millise lendu teostava lennuettevõtjaga, kes on liidu või Ühendkuningriigi lennuettevõtja, või koos ükskõik millise kolmanda riigi lendu teostava lennuettevõtjaga, kellele on liidu õigusaktide või vajaduse korral asjaomase liikmesriigi või asjaomaste liikmesriikide õigusaktide alusel antud vajalikud liiklusõigused ja kellele on tema lennuettevõtjate jaoks antud õigus kasutada neid liiklusõigusi kõnealuse lepingu alusel;
 - b) liidu lennuettevõtja võib tegutseda lendu turustava lennuettevõtjana koos ükskõik millise lendu teostava lennuettevõtjaga, kes on liidu või Ühendkuningriigi lennuettevõtja, või koos ükskõik millise kolmanda riigi lendu teostava lennuettevõtjaga, kellele on Ühendkuningriigi õigusaktide alusel antud vajalikud liiklusõigused ja kellele on tema lennuettevõtjate jaoks antud õigus kasutada neid liiklusõigusi kõnealuse lepingu alusel;
 - c) Ühendkuningriigi lennuettevõtja võib tegutseda lendu teostava lennuettevõtjana koos ükskõik millise lendu turustava lennuettevõtjaga, kes on liidu või Ühendkuningriigi lennuettevõtja, või koos ükskõik millise kolmanda riigi lendu turustava lennuettevõtjaga, kellele on liidu õiguse või vajaduse korral asjaomase liikmesriigi või asjaomaste liikmesriikide õigusaktide alusel antud õigus kõnealuse lepingu sõlmimiseks;

- d) liidu lennuettevõtja võib tegutseda lendu teostava lennuettevõtjana koos ükskõik millise lendu turustava lennuettevõtjaga, kes on liidu või Ühendkuningriigi lennuettevõtja, või koos ükskõik millise kolmanda riigi lendu turustava lennuettevõtjaga, kellele on Ühendkuningriigi õigusaktide alusel antud õigus kõnealuse lepingu sõlmimiseks;
- e) punktides a–d osutatud kokkulepete kontekstis võib ühe poole lennuettevõtja tegutseda plokk-broneeringu või koodijagamise lepingu alusel lendu turustava lennuettevõtjana lennuteenuste puhul, mida osutatakse kahe punkti vahel, mis mõlemad asuvad teise poole territooriumil, kui on täidetud järgmised tingimused:
- i) punktis a või vajaduse korral punktis b sätestatud tingimused lendu teostava lennuettevõtja kohta ning
 - ii) kõnealune veoteenus on osa lendu turustava lennuettevõtja veost oma poole territooriumil asuva punkti ja teise poole territooriumil asuva sihtpunkti vahel.
2. Ühe poole lennuettevõtja võib tegutseda lendu turustava lennuettevõtjana plokk-broneeringu lepingu või koodijagamise lepingu alusel lennuteenuste osutamisel kahe punkti vahel, millest üks asub teise poole territooriumil ja teine asub kolmandas riigis, kui on täidetud järgmised tingimused:
- a) lõike 1 punktis a või vajaduse korral punktis b sätestatud tingimused lendu teostava lennuettevõtja kohta ning

- b) kõnealune veoteenus on osa lendu turustava lennuettevõtja veost poole territooriumil asuva punkti ja kolmandas riigis asuva punkti vahel.
3. Iga müüdud pileti puhul, mille aluseks on käesolevas artiklis osutatud kokkulepe, teavitatakse ostjat broneeringu tegemisel sellest, milline lennuettevõtja teenuse iga osa teostab. Kui see ei ole võimalik või teenuse osutaja muutub pärast broneerimist, teatatakse lendu teostav lennuettevõtja reisijale niipea, kui see on selgunud. Igal juhul tuleb lendu teostav lennuettevõtja või lendu teostavad lennuettevõtjad reisijale teatada lennule registreerimisel või enne pardaleminekut, kui ümberistumisega lennu puhul ei ole lennule registreerumine nõutav.
4. Pooled võivad nõuda, et käesolevas artiklis osutatud kokkulepped tuleb kooskõlastada nende pädevate asutustega, et viimased saaksid kontrollida, kas käesolevas artiklis sätestatud tingimused ja muud käesolevas lepingus sätestatud nõuded on täidetud, eelkõige ausa konkurentsi, ohutuse ja turvalisuse osas.
5. Ühelgi juhul ei anna koodijagamise või plokk-broneeringu kokkulepe poolte lennuettevõtjatele muid käesoleva lepingu kohaseid liiklusõigusi peale nende, mis on sätestatud artiklis 419.

ARTIKKEL 421

Tegevuse pайдlikkus

Poolte poolt artikli 419 lõigete 2, 3 ja 4 kohaselt vastastikku antud õigused hõlmavad nimetatud lõigetes sätestatud piirides kõiki järgmisi õigusi:

- a) õigus teostada lende ühes või mõlemas suunas;
- b) õigus kombineerida ühe õhusõidukiga teostataval lennul erinevaid lennunumbreid;
- c) õigus teenindada marsruudiplaanis olevaid punkte igas kombinatsioonis ja järjekorras;
- d) õigus vahetada igas punktis oma õhusõiduk teise oma õhusõiduki vastu (lennukite vahetus);
- e) õigus teha vahemaandumisi mis tahes punktides kummagi poole territooriumil või sellest väljaspool;
- f) õigus teostada transiitvedusid läbi teise poole territooriumi;
- g) õigus kombineerida ühe ja sama õhusõidukiga teostatavaid vedusid, olenemata sellest, kust need alguse saavad;
- h) õigus teenindada sama lennuteenuse raames mitut punkti.

ARTIKKEL 422

Lennutegevusload ja tehnilised load

1. Kui pool saab teise poole lennuettevõtjalt ettenähtud vormis ja viisil esitatud taotluse lennutegevusloa saamiseks, et osutada käesoleva jaotise kohaseid lennutransporditeenuseid, annab ta asjakohased tegevus- ja tehnilised load nii kiiresti kui võimalik, kui kõik järgmised tingimused on täidetud:

- a) Ühendkuningriigi lennuettevõtja puhul:
 - i) lennuettevõtja on kas otseselt või enamusosaluse kaudu Ühendkuningriigi, selle kodanike või mõlema omandis ja tegeliku kontrolli all;
 - ii) lennuettevõtja peamine tegevuskoht on Ühendkuningriigi territooriumil ja tal on Ühendkuningriigi õigusele vastav kehtiv lennutegevusluba ning
 - iii) lennuettevõtjal on lennuettevõtja sertifikaat, mille on välja andnud Ühendkuningriigi pädev asutus, kes on selgelt kindlaks määratud ning kes teostab lennuettevõtja üle tõhusat ja jätkuvat reguleerivat kontrolli;

- b) liidu lennuettevõtja puhul:
- i) lennuettevõtja on kas otseselt või enamusosaluse kaudu ühe või mitme liikmesriigi, teiste Euroopa Majanduspiirkonna liikmesriikide, Šveitsi, nende riikide kodanike või eelnimetatute kombinatsiooni omandis ja tegeliku kontrolli all;
 - ii) lennuettevõtja peamine tegevuskoht on liidu territooriumil ja tal on liidu õigusele vastav kehtiv lennutegevusluba ning
 - iii) lennuettevõtjal on lennuettevõtja sertifikaat, mille on välja andnud liikmesriigi pädev asutus või liidu asutus tema nimel, sertifitseerimisasutus on selgelt kindlaks määratud ning nimetatud liikmesriik teostab lennuettevõtja üle tõhusat ja jätkuvat reguleerivat kontrolli;
- c) järgitakse artikleid 434 ja 435 ning
- d) lennuettevõtja vastab tingimustele, mis on ette nähtud õigusnormidega, mida taotlust või taotlusi läbi vaatav pool rahvusvahelise lennutranspordi suhtes tavaliselt kohaldab.

2. Olenemata lõike 1 punkti a alapunktist i antakse Ühendkuningriigi lennuettevõtjatele asjakohased tegevus- ja muud load, tingimusel et täidetud on kõik järgmised tingimused:
- a) järgitakse lõike 1 punkti a alapunktis ii, punkti a alapunktis iii ning punktides c ja d sätestatud tingimusi;
 - b) lennuettevõtja on kas otseselt või enamusosaluse kaudu ühe või mitme liikmesriigi, teiste Euroopa Majanduspiirkonna liikmesriikide, Šveitsi, nende riikide kodanike või eelnimetatute kombinatsiooni omandis ja tegeliku kontrolli all kas üksi või koos Ühendkuningriigi ja/või Ühendkuningriigi kodanikega;
 - c) lennuettevõtjal oli üleminekuperioodi lõppemise päeval kehtiv lennutegevusluba kooskõlas liidu õigusega.
3. Lõigete 1 ja 2 kohaldamisel kuuluvad tõhusa reguleeriva kontrolli tõendite hulka järgmised tõendid (loetelu ei ole ammendav):
- a) asjaomasel lennuettevõtjal on pädeva asutuse välja antud kehtiv lennutegevusluba või -litsents ja ta vastab selle poole kriteeriumidele, kes annab välja lennutegevusloa või loa rahvusvaheliste lennuteenuste osutamiseks ning
 - b) kõnealune pool on kehtestanud lennuettevõtja suhtes ohutus- ja julgestusjärelvalve programmid kooskõlas ICAO standarditega ning rakendab neid.

4. Lennutegevuslubade ja tehniliste lubade andmisel kohtlevad pooled kõiki teise poole lennuettevõtjaid mittediskrimineerival viisil.

5. Poole lennuettevõtjalt lennutegevusloa taotluse saamisel tunnustab teine pool esimese poole poolt kõnealuse lennuettevõtja kohta tehtud otsuseid sobivuse või riikkondsuse või mõlema kindlaksmääramise kohta nii, nagu oleksid need otsused teinud tema enda pädevad asutused, ega uuri neid küsimusi täiendavalt, välja arvatud artikli 424 lõikes 3 sätestatud juhtudel.

ARTIKKEL 423

Käitamis- ja tegevuskavad ning lennuplaanid

Pooled võivad nõuda käesoleva jaotise alusel osutatavate lennuteenustega seotud käitamis- ja tegevuskavadest ning lennuplaanidest teatamist üksnes teavitamise eesmärgil. Kui üks pool nõuab sellist teatamist, peab ta minimeerima teise poole lennutranspordi vahendajate ja lennuettevõtjate halduskoormust, mis on seotud teavitamisnõuete ja -protseduuridega.

ARTIKKEL 424

Lennutegevusloa andmisest keeldumine ning lennutegevusloa tühistamine, peatamine või piiramine

1. Liit võib kooskõlas käesoleva artikli lõigetega 3, 4 ja 5 võtta meetmeid Ühendkuningriigi lennuettevõtja suhtes järgmistel juhtudel:

- a) kui artikli 422 lõike 1 punkti a kohaselt antud lennutegevus- ja muude lubade puhul ei ole ükskõik milline nimetatud punktis sätestatud tingimustest täidetud;
- b) kui artikli 422 lõike 2 kohaselt antud lennutegevus- ja muude lubade puhul ei ole ükskõik milline nimetatud lõikes sätestatud tingimustest täidetud;
- c) kui lennuettevõtja ei ole täitnud artiklis 425 osutatud õigusnorme või
- d) kui meetmed on vajalikud, et ennetada või tõrjuda haiguste levikut või muul viisil kaitsta rahvatervist.

2. Ühendkuningriik võib kooskõlas käesoleva artikli lõigetega 3, 4 ja 5 võtta meetmeid liidu lennuettevõtja suhtes järgmistel juhtudel:

- a) kui ükskõik milline artikli 422 lõike 1 punktis b sätestatud tingimustest ei ole täidetud;

- b) kui lennuettevõtja ei ole täitnud artiklis 426 osutatud õigusnorme või
- c) kui meetmed on vajalikud, et ennetada või tõrjuda haiguste levikut või muul viisil kaitsta rahvatervist.

3. Kui poolel on põhjendatult alust arvata, et teise poole lennuettevõtja on mõnes lõikes 1 või 2 osutatud olukorras ja et sellega seoses tuleb võtta meetmeid, teatab ta teisele poolele kirjalikult nii kiiresti kui võimalik lennutegevusloa või tehnilise loa andmisest keeldumise või lennutegevusloa peatamise või piiramise põhjustest ning taotleb konsultatsioone.

4. Sellised konsultatsioonid peavad algama võimalikult kiiresti ning mitte hiljem kui 30 päeva pärast konsultatsioonitaotluse kättesaamist. Kui 30 päeva jooksul või kokkulepitud ajavahemiku jooksul alates selliste konsultatsioonide alustamisest ei jõuta mõlemat poolt rahuldavale kokkuleppele või ei võeta kokkulepitud parandusmeetmeid, annab see konsultatsioone taotlenud poolele aluse võtta meetmeid asjaomasele lennuettevõtjale või asjaomastele lennuettevõtjatele lennutegevusloa või tehniliste lubade andmisest keeldumiseks või nende lubade tühistamiseks, peatamiseks, neile tingimuste seadmiseks või kõnealuste lubade piiramiseks, et tagada vastavus artiklitele 422 ja 426. Kui on võetud meetmeid lennuettevõtjale lennutegevusloa või tehnilise loa andmisest keeldumiseks või lennutegevusloa või tehnilise loa tühistamiseks, peatamiseks või piiramiseks, võib pool kasutada vahekohtumenetlust vastavalt artiklile 739, ilma et ta oleks enne pidanud konsultatsioone vastavalt artiklile 738. Vahekohus käsitab küsimust kiireloomulise juhuna artikli 744 tähenduses. Poole taotlusel võib vahekohus kuni lõpliku otsuse tegemiseni anda korralduse ajutiste meetmete võtmiseks, sealhulgas kummagi poole poolt käesoleva artikli alusel võetud meetmete muutmiseks või peatamiseks.

5. Olenemata lõigetest 3 ja 4 võib pool lõike 1 punktides c ja d ning lõike 2 punktides b ja c osutatud juhtudel võtta viivitamatuid või kiireloomulisi meetmeid, kui seda nõuab hädaolukord või kui see on vajalik selleks, et vältida nõuete edasist rikkumist. Käesoleva lõike kohaldamisel tähendab nõuete edasine rikkumine seda, et poolte pädevad asutused on nõuete rikkumise küsimuse juba tõstatanud.

6. Käesolev artikkel ei piira esimese rubriigi XI jaotise, artikli 427 lõike 4, artikli 434 lõigete 4, 6 ja 8 ning artikli 435 lõike 12 ega kuuenda osa I jaotises sätestatud vaidluste lahendamise menetluse ega sellest tulenevate meetmete kohaldamist.

ARTIKKEL 425

Lennuettevõtjate omand ja kontroll nende üle

Pooled tunnistavad võimalikke eeliseid, mis tulenevad nende vastavate lennuettevõtjate omandi ja kontrolli jätkuvast liberaliseerimisest. Pooled on kokku leppinud arutada lennutranspordi erikomitees lennuettevõtjate omandi ja kontrolli vastastikust liberaliseerimist 12 kuu jooksul pärast käesoleva lepingu jõustumist ning seejärel 12 kuu jooksul pärast seda, kui üks pooltest on esitanud asjakohase taotluse. Kõnealuse arutelu tulemusel võivad pooled otsustada käesolevat jaotist muuta.

ARTIKKEL 426

Vastavus õigusnormidele

1. Kummagi poole lennuettevõtjad peavad teise poole territooriumile sisenemisel, seal viibimisel ja sealt lahkumisel järgima teise poole õigusnorme, mis käsitlevad rahvusvahelises lennutranspordis osalevate õhusõidukite sisenemist tema territooriumile, seal viibimist ja sealt lahkumist.
2. Kummagi poole lennuettevõtjate poolt õhusõidukiga veetavad reisijad, meeskond, pagas, last ja post peavad teise poole territooriumile sisenemisel, seal viibimisel ja sealt lahkumisel olema vastavuses teise poole õigusnormidega, mis käsitlevad reisijate, meeskonna, pagasi, lasti või posti sisenemist tema territooriumile, seal viibimist ja sealt lahkumist, sealhulgas sisenemist, vormistamist, sisserännet, passe, tolli ja karantiini käsitlevate eeskirjadega ning posti puhul postieeskirjadega.
3. Pooled lubavad teise poole lennuettevõtjatel võtta oma territooriumil meetmeid tagamaks, et veetakse ainult neid isikuid, kellel on teise poole territooriumile sisenemiseks või selle läbimiseks nõutavad reisidokumendid.

ARTIKKEL 427

Diskrimineerimiskeeld

1. Ilma et see piiraks esimese rubriigi XI jaotise kohaldamist, kõrvaldavad mõlemad pooled oma vastavates jurisdiktsioonides igasuguse diskrimineerimise, mis kahjustaks teise lepinguosalise lennuettevõtjate võimalust teostada käesolevas jaotises sätestatud õigusi ausa ja võrdse konkurentsi tingimustes.
2. Pool (edaspidi „algatav pool“) võib toimida vastavalt lõigetele 3–6, kui ta leiab, et tema lennuettevõtjate võimalusi teostada käesolevas jaotises sätestatud õigusi ausa ja võrdse konkurentsi tingimustes on kahjustatud lõike 1 alusel keelatud diskrimineerimise kaudu.
3. Algatav pool esitab teisele poolele (edaspidi „vastustajast pool“) kirjaliku konsultatsioonitaotluse. Konsultatsioonid algavad 30 päeva jooksul alates konsultatsioonitaotluse saamisest, kui pooled ei ole kokku leppinud teisiti.
4. Kui algatav pool ja vastustajast pool ei jõua kõnealuses küsimuses kokkuleppele 60 päeva jooksul alatest lõikes 3 osutatud konsultatsioonitaotluse kättesaamisest, võib algatav lepinguosaline võtta meetmeid kõikide või teatava osa lennuettevõtjate suhtes, kes on saanud kasu lõike 1 alusel keelatud diskrimineerimisest, sealhulgas meetmeid, mis hõlmavad asjaomastele lennuettevõtjatele lennutegevusloa või tehniliste lubade andmisest keeldumist või nende lubade tühistamist, peatamist, neile tingimuste seadmist või kõnealuste lubade piiramist.

5. Lõike 4 kohaselt võetavad meetmed peavad olema kohased ja proportsionaalsed ning nende ulatus ja kestus peavad piirduma vaid hädavajalikkuga, et leevendada kahju algatava poole lennuettevõtjatele ja kõrvaldada põhjendamatud eelised lennuettevõtjatele, kelle vastu need meetmed on suunatud.

6. Kui konsultatsioonide käigus ei leita lahendust või kui on võetud käesoleva artikli lõike 4 kohaseid meetmeid, võib pool kasutada vahekohtumenetlust vastavalt artiklile 739, ilma et ta oleks eelnevalt pidanud konsultatsioone vastavalt artiklile 738. Vahekohus käsitab küsimust kiireloomulise juhuna artikli 744 tähenduses. Poole taotlusel võib vahekohus kuni lõpliku otsuse tegemiseni anda korralduse ajutiste meetmete võtmiseks, sealhulgas kummagi poole poolt käesoleva artikli alusel võetud meetmete muutmiseks või peatamiseks.

7. Olenemata lõikest 2 ei toimi pooled vastavalt lõigetele 3–6 sellise tegevuse korral, mis kuulub esimese rubriigi XI jaotise kohaldamisalasse.

ARTIKKEL 428

Äritegevus

1. Pooled on kokku leppinud, et lennuettevõtjate äritegevust takistavad asjaolud takistaksid käesoleva jaotisega saavutatavate eeliste kasutamist. Pooled on kokku leppinud teha koostööd, et kõrvaldada kummagi poole lennuettevõtjate äritegevust takistavad asjaolud, kui need võivad pärssida äritegevust, moonutada konkurentsi või mõjutada võrdseid konkureerimisvõimalusi.
2. Lennutranspordi erikomitee jälgib edusamme lennuettevõtjate äritegevust takistavate asjaolude tõhusal kõrvaldamisel.

ARTIKKEL 429

Äriline lennutegevus

1. Pooled annavad üksteisele lõigetes 2–7 sätestatud õigused. Nende õiguste kasutamiseks ei pea kummagi poole lennuettevõtjad omama kohalikku sponsorit.

2. Lennuettevõtjate esindajate suhtes kohaldatakse järgmisi sätteid:
 - a) ühe poole lennuettevõtjatel lubatakse luua teise poole territooriumil kontoreid ja rajatisi, mis on vajalikud käesoleva jaotise kohaste teenuste osutamiseks, ilma piiranguteta ja diskrimineerimata;
 - b) ilma et see piiraks ohutus- ja julgeolekueeskirjade kohaldamist, võib selliste kontorite ja rajatiste suhtes, mis asuvad lennujaamas, kohaldada ruumi kättesaadavusest tulenevaid piiranguid;
 - c) pool lubab kooskõlas oma territooriumile sisenemist, seal elamist ja töötamist käsitlevate õigusnormidega teise poole lennuettevõtjatel tuua loa andnud poole territooriumile ja seal hoida oma juhtiv-, müügi-, tehnilisi, käitamis- ja muid spetsialiste, keda lennuettevõtja peab põhjendatult vajalikuks lennutransporditeenuste osutamiseks käesoleva jaotise alusel. Kui käesolevas lõikes osutatud töötajate, sealhulgas teatavaid ajutisi ülesandeid täitvate töötajate puhul on nõutav tööloa, menetlevad pooled sellise loa taotlusi kiiresti vastavalt asjakohastele õigusnormidele.
3. Mis puudutab maapealset teenindust, siis:
 - a) pool lubab oma territooriumil teise poole lennuettevõtjatel teostada omakäitlust ilma muude piiranguteta kui need, mis tulenevad ohutuse või julgeolekuga seotud kaalutlustest või muul viisil füüsilistest või käitamispriirangutest;

- b) pool ei kohusta teise poole lennuettevõtjaid valima ühte või mitut maapealse teenindusega seotud teenuste osutajat nende hulgast, kes tegutsevad turul vastavalt selle poole õigusnormidele, kelle territooriumil teenuseid osutatakse;
 - c) ilma et see piiraks punkti a kohaldamist, kui poole õigusnormid piiravad mis tahes viisil vaba konkurentsi maapealse teenindusega seotud teenuste osutajate vahel, tagab see pool, et kõik vajalikud maapealse teenindusega seotud teenused on teise poole lennuettevõtjatele kättesaadavad ja neid osutatakse vähemalt sama soodsatel tingimustel nagu mis tahes teise lennuettevõtja puhul.
4. Kumbki pool tagab, et tema territooriumil asuvates lennujaamades kohaldatakse teenindusaegade jaotamise eeskirju, suuniseid ja protseduure läbipaistvalt, tõhusalt, mittediskrimineerivalt ja õigeaegselt.
5. Kohapeal kantavate kulude ning rahaliste vahendite ja tulude ülekandmise suhtes kohaldatakse järgmist:
- a) käesoleva jaotisega reguleeritud küsimuste suhtes kohaldatakse esimese rubriigi IV jaotise sätteid, ilma et see piiraks artikli 422 kohaldamist;
 - b) pooled võimaldavad teineteisel kasutada punktides c–e sätestatud eeliseid;

- c) transporditeenuste ja nendega seotud teenuste müük ja ost poolte lennuettevõtjate poolt võib lennuettevõtja äranägemisel olla nomineeritud naelsterlingites, kui müük või ost toimub Ühendkuningriigi territooriumil, või kui müük või ost toimub liikmesriigi territooriumil, siis selle liikmesriigi vääringus;
 - d) kummagi poole lennuettevõtjatel lubatakse oma äranägemisel tasuda kohapeal kantavaid kulusid kohalikus vääringus;
 - e) kummagi poole lennuettevõtjatel lubatakse taotluse korral kanda teise poole territooriumil lennutransporditeenuste müügist ja sellega otseselt seotud tegevusest saadud tulu, mis ületab sellel territooriumil makstavaid summasid, üle nende valitud riiki mis tahes ajal ja viisil. Viivitamatu konverteerimine ja ülekandmine on ilma piiranguteta ja maksustamiseta lubatud turupõhise vahetuskursi järgi, mida kohaldatakse jooksvate tehingute ja rahatülekannete suhtes kuupäeval, mil lennuettevõtja esitab esialgse rahaülekande taotluse, ning seejuures ei kohaldata muid tasusid peale nende, mida pangad tavaliselt sellise konverteerimise ja ülekandmise puhul kohaldavad.
6. Ühendvedude suhtes kohaldatakse järgmist:
- a) seoses reisijateveoga ei kohalda pooled pinnatransporditeenuste osutajate suhtes lennutransporti reguleerivaid õigusnorme ainuüksi põhjusel, neid teenuseid pakub lennuettevõtja oma nime all;

b) vastavalt esimese rubriigi II jaotises ja selle lisades ning kolmanda rubriigi I jaotise ja selle lisades sätestatud tingimustele ja kvalifikatsioonidele on kummagi poole lennuetevõtjatel lubatud seoses rahvusvahelise lennutranspordiga kasutada pinnatransporti lasti veoks poolte või kolmandate riikide territooriumi mis tahes punktidesse või punktidest, sealhulgas veoks tollirajatistega lennujaamadesse või tollirajatistega lennujaamadest, ning vajaduse korral on neil õigus vedada tolliladustatud lasti kooskõlas kohaldatavate õigusnormidega. Sellise lasti puhul, olenemata sellest, kas seda veetakse mööda maismaad või merd või õhus, tagatakse võimalus kasutada lennujaama tolliprotseduure ja -rajatisi. Lennuetevõtjad võivad otsustada korraldada pinnatransporti ise või pakkuda pinnatransporditeenuseid kokkulepete, sealhulgas koodijagamiskokkulepete alusel koos teiste pinnatransporditeenuste osutajatega, sealhulgas muude pinnatransporditeenuseid osutavate lennuetevõtjatega ja kaubaveolendude kaudsete teostajatega. Selliseid ühendveona osutatavaid kaubaveoteenuseid võib pakkuda mitme teenuseosutaja teenusena ning lennu- ja pinnatransporditeenuste koondhinnaga, tingimusel et kaubasaatjaid teavitatakse asjaomastest veoteenuste osutajatest.

7. Rentimise suhtes kohaldatakse järgmist:

a) pooled annavad teineteise lennuetevõtjatele õiguse osutada lennutransporditeenuseid kooskõlas artikliga 419 mis tahes alljärgnevalt loetletud viisil:

- i) kasutades rendileandjalt ilma meeskonnata renditud õhusõidukit;
- ii) Ühendkuningriigi lennuetevõtjate puhul: kasutades poolte teistelt lennuetevõtjate lt meeskonnaga renditud õhusõidukit;

- iii) liidu lennuettevõtjate puhul: kasutades liidu teistelt lennuettevõtjatelt meeskonnaga renditud õhusõidukit;
 - iv) kasutades õhusõidukit, mis on renditud koos meeskonnaga muudelt kui punktides ii ja iii osutatud lennuettevõtjateelt, tingimusel et rentimine on põhjendatud rentniku erakorraliste vajaduste, hooajalise veomahuvajaduse või tegevusraskuste tõttu ning rentimine ei kesta kauem, kui on rangelt vajalik selle vajaduse rahuldamiseks või nende raskuste ületamiseks;
- b) pooled võivad nõuda, et rendilepingud tuleb kooskõlastada poole pädevate asutustega, et viimased saaksid kontrollida käesolevas lõikes sätestatud tingimuste ning kohaldatavate ohutus- ja julgeolekunõuete täitmist;
- c) kui pool nõuab sellist kooskõlastamist, püüab ta siiski kiirendada kooskõlastamismenetlusi ja minimeerida asjaomaste lennuettevõtjate halduskoormust;
- d) käesoleva lõike sätteid ei piira poole selliste õigusnormide kohaldamist, mis käsitlevad õhusõidukite rentimist selle poole lennuettevõtjate poolt.

ARTIKKEL 430

Maksusätted

1. Poole lennuettevõtja poolt rahvusvahelises lennutranspordis käitatav õhusõiduk, selle tavapärased seadmed, kütus, määrdeained, tehnilised tarbevarud, maapealsed seadmed, varuosad (sh mootorid), pardavarud (sealhulgas, toiduained, mittealkohoolsed ja alkohoolsed joogid, tubakas ning muud reisijatele lennu ajal piiratud koguses müügiks või tarbimiseks ettenähtud kaubad) ja muud esemed, mis on ette nähtud kasutamiseks ainult seoses rahvusvahelist lennutransporti teostava õhusõiduki käitamise või teenindamisega, vabastatakse teise poole territooriumile saabumisel vastastikkuse põhimõtte alusel kõigist impordipiirangutest, vara-, kapitali-, tolli- ja aktsiisimaksudest, kontrollitasudest, käibemaksust ja muudest samalaadsetest kaudsetest maksudest ning samalaadsetest tasudest ja lõivudest, mida kohaldavad riiklikud või kohalikud ametiasutused või liit, tingimusel et nimetatud seadmed ja varud jäävad õhusõiduki pardale.

2. Vastastikkuse põhimõtte alusel vabastatakse lõikes 1 osutatud maksudest, lõivudest ja tasudest ka järgmised kaubad:

- a) poole territooriumile toodud või seal hangitud ja õhusõiduki pardale võetud mõistlikus koguses pardavarud, mis on ette nähtud kasutamiseks teise poole lennuettevõtja lahkuva, rahvusvahelist lennutransporti teostava õhusõiduki pardal, sealhulgas juhul, kui neid varusid kasutatakse reisi osas, mis toimub kõnealuse territooriumi kohal;

- b) poole territooriumile toodud maapealsed seadmed ja varuosad (sh mootorid), mis on ette nähtud teise poole lennuettevõtja poolt rahvusvahelise lennutransporditeenuse osutamiseks kasutatava õhusõiduki teenindamiseks, hoolduseks või remondiks;
 - c) määrdeained ja tarvitavad tehnilised varud, v.a kütus, mis on poole territooriumile toodud või seal hangitud ja mis on ette nähtud teise poole lennuettevõtja poolt rahvusvahelises lennutranspordis osaleva õhusõiduki jaoks, isegi kui need varud on ette nähtud kasutamiseks reisi selles osas, mis toimub kõnealuse territooriumi kohal, ning
 - d) kummagi poole tollialaste õigusaktidega ettenähtud trükised, mis on ühe poole territooriumile toodud või seal hangitud ja pardale võetud ning mis on ette nähtud kasutamiseks teise poole lennuettevõtja lahkuva, rahvusvahelist lennutransporti teostava õhusõiduki pardal, sealhulgas juhul, kui neid kasutatakse reisi korral, mis toimub kõnealuse territooriumi kohal.
3. Tavapäraseid pardaseadmeid, samuti lõikes 1 osutatud materjale, varusid ja varuosasid, mida tavaliselt hoitakse ühe poole lennuettevõtja käitatava õhusõiduki pardal, võib teise poole territooriumil maha laadida üksnes selle poole tolli loal ning need võivad jääda asjaomaste asutuste järelevalve või kontrolli alla seni, kuni need reeksportitakse või vastavalt kohaldatavatele eeskirjadele kõrvaldatakse.

4. Käesolevas artiklis sätestatud maksuvabastusi tuleb kohaldada ka olukordades, kus ühe poole lennuettevõtja või lennuettevõtjad on sõlminud teise lennuettevõtjaga või teiste lennuettevõtjatega kokkulepped käesoleva artikli lõigetes 1 ja 2 nimetatud esemete laenamiseks või üleandmiseks teise poole territooriumil, tingimusel et sellise teise lennuettevõtja või teiste lennuettevõtjate suhtes kohaldatakse teise poole poolt samasugust maksuvabastust.
5. Ükski käesoleva jaotise säte ei takista poolt kohaldamast makse, lõive, tollimakse või tasusid kaupade suhtes, mida müüakse reisijatele muul eesmärgil kui pardal tarbimiseks lennuteenuse selle osa jooksul, mis toimub tema territooriumi kahe punkti vahel, kus on lubatud pardaleminek või pardalt mahatulek.
6. Poole territooriumi kaudu otsetransiitveol olev pagas ja last vabastatakse maksudest, tollimaksudest, lõivudest ja muudest samalaadsetest tasudest.
7. Käesoleva artikli lõikes 2 osutatud seadmete ja varude puhul võidakse nõuda nende hoidmist asjaomaste asutuste järelevalve või kontrolli all.
8. Käesolev jaotis ei mõjuta Ühendkuningriigi ja liikmesriikide vahel kehtivate tulu ja kapitali topeltmaksustamise vältimise konventsioonide sätete kohaldamist.
9. Tollimaksudest, riiklikest aktsiisimaksudest ja samalaadsetest riiklikest tasudest vabastamine ei laiene tasudele, mis põhinevad poole lennuettevõtjale või lennuettevõtjatele teise poole territooriumil osutatud teenuste maksumusel.

ARTIKKEL 431

Kasutustasud

1. Kasutustasud, mida üks pool võib kohaldada teise poole lennuettevõtjate suhtes aeronavigatsiooni ja lennujuhtimise kasutamise eest, peavad olema kulupõhised ja mittediskrimineerivad. Igal juhul tuleb selliseid kasutustasusid kohaldada teise poole lennuettevõtjate suhtes tingimustel, mis on vähemalt sama soodsad kui nende tasude kehtestamise ajal muule lennuettevõtjale samasugustel asjaoludel kättesaadavad kõige soodsamad tingimused.
2. Ilma et see piiraks artikli 429 lõike 5 kohaldamist tagavad pooled, et muud kasutustasud peale nende, mis on nimetatud lõikes 1 ja mida võidakse kohaldada teise poole lennuettevõtjate suhtes, on õiglased, põhjendatud, ei ole ebaõiglase diskrimineerivad ning on võrdselt jaotatud eri kasutajakategooriate vahel. Teise poole lennuettevõtjate suhtes kohaldatavad kasutustasud võivad kajastada lennujaamas või lennujaamade süsteemis asjakohaste lennujaama-, keskkonna- ja lennundusjulgestusrajatiste ja -teenuste kasutamise võimaldamise kogumaksumust, kuid ei tohi seda ületada. Need tasud võivad sisaldada mõistlikku tulu varadelt pärast kulumi mahaarvamist. Rajatise ja teenuseid, mille eest kasutustasu võetakse, peab saama kasutada tõhusalt ja säästvalt. Igal juhul tuleb selliseid kasutustasusid kohaldada teise poole lennuettevõtjate suhtes tingimustel, mis on vähemalt sama soodsad kui nende tasude kehtestamise ajal muule lennuettevõtjale samasugustel asjaoludel kättesaadavad kõige soodsamad tingimused.

3. Lõigetes 1 ja 2 sätestatud põhimõtete nõuetekohase kohaldamise tagamiseks tagab kumbki pool, et tema territooriumil asuvate tasusid kehtestavate pädevate asutuste või organite ning asjaomaseid teenuseid ja rajatise kasutatavate lennuettevõtjate vahel toimuvad konsultatsioonid ning et tasusid kehtestavad pädevad asutused või organid ja lennuettevõtjad vahetavad omavahel vajalikku teavet. Kumbki pool tagab, et tasusid kehtestavad pädevad asutused teatavad kõikidest kasutustasude muutmise kavatsustest kasutajatele mõistliku aja jooksul ette, et kasutajad saaksid enne muudatuste tegemist esitada oma seisukohad.

ARTIKKEL 432

Tariifid

1. Pooled lubavad poolte lennuettevõtjatel vabalt kehtestada tariife ausa konkurentsiga põhimõtte kohaselt ja kooskõlas käesoleva jaotisega.
2. Pooled ei nõua teineteise lennuettevõtjate tariifide kooskõlastamist.

ARTIKKEL 433

Statistika

1. Pooled teevad lennutranspordi erikomitees koostööd, et hõlbustada käesoleva jaotise alusel osutatavate lennutransporditeenustega seotud statistilise teabe vahetamist.

2. Taotluse korral esitab pool teisele poolele mittediskrimineerivalt käesoleva jaotise kohast lennutransporti käsitlevad kättesaadavad, mittekonfidentsiaalsed, tundlikku äriteavet mittesisaldavad ning poolte vastavate õigusnormidega ette nähtud statistilised andmed, mida võidakse põhjendatult taotleda.

ARTIKKEL 434

Lennundusohutus

1. Pooled kinnitavad veel kord tiheda koostöö tähtsust lennundusohutuse valdkonnas.
2. Pool ja tema lennundusasutused tunnistavad käesoleva jaotise kohaste lennuteenuste osutamiseks kehtivaks lennukõlblikkussertifikaadid, pädevustunnistused ja litsentsid, mille on välja andnud või kehtivaks tunnistanud teine pool ja mis on endiselt jõus, tingimusel et sellised sertifikaadid, tunnistused või litsentsid on välja antud või kehtivaks tunnistatud vastavalt vähemalt konventsiooni alusel kehtestatud asjakohastele rahvusvahelistele standarditele ning on nendega kooskõlas.
3. Kumbki pool võib igal ajal taotleda konsultatsioone seoses ohutusstandarditega, mida teine pool järgib ja kohaldab lennundusrajatiste, lennumeeskonna, õhusõidukite ja nende käitamisega seotud valdkondades. Sellised konsultatsioonid toimuvad 30 päeva jooksul alates taotluse esitamisest.

4. Kui üks pool järeldab pärast selliseid konsultatsioone, et teine pool ei järgi või ei kohalda lõikes 2 osutatud valdkondades tõhusalt ohutusstandardeid, mis on vähemalt samaväärsed konventsiooni kohaselt sel ajal kehtivate miinimumstandarditega, teatab ta teisele poole sellest järeldusest ja meetmetest, mida ta peab miinimumstandarditele vastavuse tagamiseks vajalikuks, ning teine pool võtab asjakohased parandusmeetmed. Kui teine pool ei võta asjakohaseid meetmeid 15 päeva jooksul või kokkulepitud pikema ajavahemiku jooksul, annab see taotluse esitanud poolele aluse teise poole ohutusjärelvalve alla kuuluvatele lennuettevõtjatele lennutegevus- või tehniliste lubade andmisest keeldumiseks, nende lubade tühistamiseks, peatamiseks või piiramiseks või neile tingimuste seadmiseks või vastavate lennuettevõtjate tegevuse muul viisil keelamiseks, peatamiseks või piiramiseks või sellele tingimuste seadmiseks.

5. Ühe poole lennuettevõtja või lennuettevõtjate poolt või rendilepingu alusel nende nimel käitatavate õhusõidukite suhtes võib kohaldada seisuplatsil tehtavat kontrolli teise poole territooriumil, tingimusel et see ei põhjusta õhusõidukite käitamises põhjendamatu viivitust.

6. Kui seisuplatsil tehtud kontroll või kontrollide seeria annab alust:

- a) tõsistele kahtlustele, et õhusõiduk või selle käitamine ei vasta konventsiooni kohaselt sel ajal kehtivatele miinimumstandarditele, või
- b) tõsistele kahtlustele, et konventsiooni kohaselt sel ajal kehtivate ohutusstandardite tõhus järgimine ja kohaldamine ei ole tagatud.

Kui õhusõidukit seisuplatsil ühel või mitmel korral kontrollinud poolel tekib punktides a või b osutatud tõsiseid kahtlusi, teavitab ta teise poole pädevaid asutusi, kes vastutavad õhusõidukit käitava lennuettevõtja ohutusjärelvalve eest, asjaomastest järeldustest ja meetmetest, mida ta peab miinimumstandarditele vastavuse tagamiseks vajalikuks. Kui teine pool ei võta asjakohaseid meetmeid 15 päeva jooksul või kokkulepitud ajavahemiku jooksul, annab see esimesele poolele aluse õhusõidukit käitavale lennuettevõtjale lennutegevus- või tehniliste lubade andmisest keelduda, need load tühistada, peatada või neid piirata või neile tingimusi seada või selle lennuettevõtja tegevus muul viisil keelata, peatada või seda piirata või sellele tingimusi seada.

7. Juhul kui keeldutakse andmast juurdepääsu ühe poole lennuettevõtja või lennuettevõtjate käitavale õhusõidukile selle kontrollimiseks seisuplatsil vastavalt lõikele 5, on teisel poolel õigus järeldada, et see annab alust lõikes 6 osutatud tõsistele kahtlustele, ja ta võib tegutseda kooskõlas lõikega 6.

8. Kumbki pool jätab endale õiguse viivitamata tühistada või peatada teise poole lennuettevõtja või lennuettevõtjate lennutegevus- või tehnilised load või seada neile piirangud või teise poole lennuettevõtja või lennuettevõtjate tegevuse muul viisil peatada või seda piirata, kui ta järeldab kas seisuplatsil tehtud ühe või mitme kontrolli, seisuplatsil kontrollimiseks juurdepääsu andmisest keeldumise või konsultatsioonide tulemusena või muul põhjusel, et lennuettevõtja tegevuse ohutuse tagamiseks on hädavajalikud viivitamatud meetmed. Selliseid meetmeid võttev pool teatab neist viivitamata teisele poolele ja põhjendab neid.

9. Poole poolt lõigete 4, 6 või 8 alusel võetud meede lõpetatakse, kui meetme võtmise alus lakkab olemast.

10. Kui pool on võtnud meetmeid vastavalt lõigetele 4, 6 või 8, võib ta vaidluse korral kasutada vahekohtumenetlust vastavalt artiklile 739, ilma et ta oleks eelnevalt pidanud konsultatsioone vastavalt artiklile 738. Vahekohus käsitab küsimust kiireloomulise juhuna artikli 744 tähenduses. Kaebuse esitanud poole taotlusel võib vahekohus kuni lõpliku otsuse tegemiseni anda korralduse ajutiste meetmete võtmiseks, sealhulgas kummagi poole poolt käesoleva artikli alusel võetud meetmete muutmiseks või peatamiseks.

ARTIKKEL 435

Lennundusjulgestus

1. Taotluse korral osutavad pooled teineteisele igakülget abi, et kõrvaldada tsiviilennunduse turvalisust ähvardavad ohud, sealhulgas hoida ära tsiviilõhusõidukite ebaseaduslikku hõivamist ja muid ebaseaduslikke tegusid, mis ohustavad selliseid õhusõidukeid, nende reisijaid ja meeskonda, lennujaamu ja aeronavigatsiooniseadmeid, ning muid ohte tsiviilennunduse turvalisusele.

2. Pooled tegutsevad oma vastastikustes suhetes kooskõlas ICAO kehtestatud lennundusjulgestusstandarditega. Nad nõuavad, et nende registrites olevate õhusõidukite käitajad ja nende territooriumil asuvate lennujaamade käitajad tegutseksid vähemalt kooskõlas kõnealuste lennundusjulgestusstandarditega. Kumbki pool teatab teisele poolele viimase taotluse korral võimalikest erinevustest tema õigusnormide ja tavade ning käesolevas lõikes osutatud lennundusjulgestusstandardite vahel. Kumbki pool võib igal ajal taotleda viivitamata konsultatsioone teise poolega, et neid erinevusi arutada.

3. Kumbki pool tagab, et tema territooriumil võetakse tõhusalt meetmeid, millega kaitstakse tsiviillennundust ebaseadusliku sekkumise eest, sealhulgas reisijate ja nende käsipagasi ning registreeritud pagasi läbivaatamine, muude isikute kui reisijate, sealhulgas lennumeeskonna ning nendega kaasasolevate esemete läbivaatamine ja julgestuskontroll, lasti, posti ning parda- ja lennuväljavarude läbivaatamine ja julgestuskontroll ning lennualale ja piiratud juurdepääsuga turvaaladele juurdepääsu kontroll. Kumbki pool nõustub, et tuleb järgida teise poole julgestusalaseid sätteid, mis käsitlevad õhusõidukite sisenemist tema territooriumile, seal viibimist ja sealt lahkumist.

4. Pooled püüavad lennundusjulgestuse küsimustes teha võimalikult ulatuslikku koostööd, vahetada teavet ohtude, haavatavuse ja riskide kohta kooskõlas vastastikuse kokkuleppega salastatud teabe turvalise edastamise, kasutamise, säilitamise ja kõrvaldamise asjakohase korra kohta, ning arutada ja jagada teavet julgestusseadmetega seotud parimate tavade ning toimimis- ja avastamisstandardite kohta, samuti nõuete täitmise järelevalve parimaid tavasid ja tulemusi ning muid küsimusi, mille pooled võivad kindlaks määrata. Eelkõige püüavad pooled töötada välja ja säilitada tehniliste ekspertide vahelisi koostöökokkuleppeid, mis käsitlevad lennundusjulgestusstandardite väljatöötamist ja tunnustamist, eesmärgiga hõlbustada sellist koostööd, vähendada haldusmenetluste dubleerimist ning edendada varajast teavitamist uutest julgestusalastest algatustest ja nõuetest ning nende eelnevat arutamist.

5. Kumbki pool võib taotluse korral teha teisele poolele kättesaadavaks ICAO tehtud auditite tulemused ja auditeeritud riigi võetud parandusmeetmed, tingimusel et sellise teabe turvaliseks edastamiseks, kasutamiseks, säilitamiseks ja kõrvaldamiseks on vastastikku kokku lepitud asjakohane kord.

6. Pooled lepivad kokku, et nad teevad koostööd nende poolt emma-kumma poole territooriumil korraldatud julgeolekukontrollide alal, luues mehhanismid, sealhulgas halduskorra, et vahetada vastastikku teavet kõnealuste julgeolekukontrollide tulemuste kohta. Pooled lepivad kokku, et nad kaaluvad vastutulelikult taotlusi osaleda vaatlejana teise poole julgeolekukontrollides.

7. Kui lõikest 9 ei tulene teisiti ning võttes täielikult arvesse ja austades vastastikku teineteise suveräänsust, võib kumbki pool rakendada julgestusmeetmeid, mis on seotud tema territooriumile sisenemisega. Võimaluse korral võtavad pooled seejuures arvesse julgestusmeetmeid, mida teine pool juba rakendab, ja seisukohti, mida teine pool võib esitada. Pooled tunnistavad, et ükski käesoleva artikli säte ei piira poole õigust keelata oma territooriumile sisenemast lennul või lendudel, mida ta peab oma julgeolekut ohustavaks.

8. Pooled võivad konkreetse julgeolekuohu korral võtta kiireloomulisi meetmeid. Sellistest meetmetest teatatakse viivitamata teisele poolele. Ilma et see piiraks võimalust võtta vajaduse korral viivitamata meetmeid lennunduse turvalisuse kaitseks, kinnitavad pooled, et julgestusmeetmete kaalumisel hindavad nad võimalikku kahjulikku mõju rahvusvahelisele lennutranspordile ning et seaduslike piirangute puudumisel võtavad nad seda arvesse asjaomaste julgeolekuriskide puhul vajalike ja sobivate meetmete kindlaksmääramisel.

9. Oma territooriumile suunduvate lennuteenuste puhul ei või pooled nõuda julgestusmeetmete rakendamist teise poole territooriumil. Kui üks pool leiab, et konkreetne oht nõuab kiiresti ajutiste meetmete rakendamist lisaks teise poole territooriumil juba rakendatavatele meetmetele, teavitab ta teist poolt kõnealuse ohu üksikasjadest niivõrd, kuiivõrd see on kooskõlas vajadusega kaitsta salastatud teavet, ja kavandatavatest meetmetest. Teine pool suhtub sellisesse ettepanekusse vastutulelikult ja võib otsustada rakendada lisameetmeid, kui ta peab seda vajalikuks. Sellised meetmed peavad olema proportsionaalsed ja ajaliselt piiratud.

10. Tsiviilõhusõiduki ebaseadusliku hõivamise või õhusõiduki, reisijate, meeskonna, lennujaamade või aeronavigatsiooniseadmete turvalisust mõjutava muu ebaseadusliku tegevuse intsidendi või sellise intsidendi ohu korral abistavad pooled teineteist, hõlbustades sidepidamist ja muude asjakohaste meetmete võtmist, et kiiresti ja ohutult selline intsident lõpetada või oht kõrvaldada.

11. Kumbki pool võtab kõik tema arvates asjakohased meetmed, et tagada ebaseadusliku hõivamise või muu ebaseadusliku sekkumise ohvriks langenud ja tema territooriumil maapinnal oleva õhusõiduki maapinnale jäämine, välja arvatud juhul, kui selle äralend on vajalik inimeste kaitseks. Võimaluse korral võetakse sellised meetmed pooltevaheliste konsultatsioonide põhjal.

12. Kui poolel on põhjendatult alust arvata, et teine pool ei vasta käesoleva artikli nõuetele, võib see pool taotleda viivitamatut konsultatsioonide pidamist teise poolega. Sellised konsultatsioonid algavad 30 päeva jooksul alates konsultatsioonitaotluse saamisest. Kui 15 päeva jooksul või kokkulepitud ajavahemiku jooksul alates taotluse kuupäevast ei jõuta mõlemat poolt rahuldavale kokkuleppele, annab see konsultatsioone taotlenud poolele aluse võtta meetmeid teise poole asjaomasele lennuettevõtjale või asjaomastele lennuettevõtjatele lennutegevusloa ja tehniliste lubade andmisest keeldumiseks või nende lubade tühistamiseks, peatamiseks, neile tingimuste seadmiseks või nende piiramiseks, et tagada vastavus käesolevale artiklile. Pool võib võtta ajutisi meetmeid enne eespool nimetatud 15 päeva möödumist, kui seda nõuab hädaolukord või kui see on vajalik selleks, et vältida käesoleva artikli nõuete edasist rikkumist.

13. Lõike 8 kohaselt võetud meetme kohaldamine lõpetatakse, kui kõnealune pool leiab, et meede ei ole enam vajalik või see on ohu leevendamiseks asendatud muu meetmega. Lõike 12 kohaselt võetud meetmete kohaldamine lõpetatakse, kui teine pool järgib käesolevat artiklit. Kui lõike 8 või lõike 12 kohaselt on võetud meetmeid, võib nende kohaldamise poolte kokkuleppel lõpetada.

14. Kui käesoleva artikli lõigete 7, 8, 9 või 12 kohaselt on võetud meetmeid, võib pool kasutada kuuenda osa I jaotise vaidluste lahendamise sätteid. Vahekohus käsitab küsimust kiireloomulise juhuna artikli 744 tähenduses.

ARTIKKEL 436

Lennuliikluse korraldamine

1. Pooled ning nende pädevad asutused ja aeronavigatsiooniteenuste osutajad teevad omavahel koostööd, et edendada lennuliikluse ohutut ja tõhusat toimimist Euroopa piirkonnas. Pooled püüavad saavutada koostalitlusvõime teineteise teenuseosutajate vahel.
2. Pooled on kokku leppinud teha koostööd aeronavigatsiooniteenuste ja võrgufunktsioonide toimimise ja tasudega seotud küsimustes, et optimeerida lennuteenuste üldist tõhusust, vähendada kulusid, minimeerida keskkonnamõju ning suurendada poolte olemasolevate lennuliikluse juhtimissüsteemide vaheliste lennuliiklusvoogude ohutust ja mahtu.
3. Pooled on kokku leppinud edendada koostööd oma aeronavigatsiooniteenuste osutajate vahel, et vahetada lennuandmeid ja koordineerida liiklusvooge eesmärgiga optimeerida lennuteenuste tõhusust ning saavutada lennuliikluse parem prognoositavus, täpsus ja pidevus.
4. Pooled on kokku leppinud teha koostööd seoses oma lennuliikluse korraldamise ajakohastamise programmidega, sealhulgas teadus-, arendus- ja kasutuselevõtutegevusega, ning soodustada ühist osalemist valideerimis- ja tutvustamistegevuses, et tagada ülemaailmne koostalitlusvõime.

ARTIKKEL 437

Lennuettevõtja vastutus

Pooled kinnitavad veel kord oma kohustusi, mis tulenevad Montrealis 28. mail 1999. aastal sõlmitud rahvusvahelise õhuveo nõuete ühtlustamise konventsioonist (edaspidi „Montreali konventsioon“).

ARTIKKEL 438

Tarbijakaitse

1. Poolte ühine eesmärk on saavutada tarbijakaitse kõrge tase ja nad teevad selle nimel koostööd.
2. Pooled tagavad, et tarbijate huvide kaitseks lennutranspordis võetakse tõhusaid ja mittediskrimineerivaid meetmeid. Kõnealused meetmed sisaldavad asjakohast juurdepääsu teabele, abi, sealhulgas puudega ja piiratud liikuvusega isikutele, tagasimakseid ning vajaduse korral hüvitist lennureisist mahajätmise, lennu tühistamise või hilinemise korral, samuti kaebuste tõhusat läbivaatamist.
3. Pooled konsulteerivad teineteisega kõikides tarbijakaitsega seotud küsimustes, sealhulgas kavandatavate meetmete üle.

ARTIKKEL 439

Seos teiste lepingutega

1. Kui lõigetest 4 ja 5 ei tulene teisiti, asendatakse käesoleva lepinguga Ühendkuningriigi ja liikmesriikide vahelised varasemad lepingud ja kokkulepped, mis on seotud käesoleva jaotise sisuga, niivõrd, kui need ei ole asendunud liidu õigusega.
2. Ühendkuningriik ja liikmesriik ei või anda üksteisele seoses nende territooriumile suunduva, sealt väljuva või nende territooriumil toimuva lennutranspordiga muid õigusi kui need, mis on sõnaselgelt sätestatud käesolevas jaotises, välja arvatud artikli 419 lõigetes 4 ja 9.
3. Kui pooled ühinevad mitmepoolse lepinguga või kiidavad heaks ICAO või muu rahvusvahelise organisatsiooni vastuvõetud otsuse, milles käsitletakse käesoleva jaotisega hõlmatud küsimusi, peavad nad teineteisega konsultatsioone lennutranspordi erikomitees, et teha kindlaks, kas käesolev jaotis tuleks sellise arengu arvessevõtmiseks läbi vaadata.
4. Ükski käesoleva jaotise säte ei mõjuta liikmesriikide ja Ühendkuningriigi vaheliste olemasolevate ja tulevaste lennutranspordilepingute kehtivust ja kohaldamist seoses nende suveräänsete õiguste alla kuuluvate territooriumidega, mis ei ole hõlmatud artikliga 774.

5. Ükski käesoleva jaotise säte ei mõjuta Ühendkuningriigile ja liikmesriikidele kättesaadavaid õigusi, mis tulenevad Euroopa mitteregulaarlendude kaubandusõiguste mitmepoolsest lepingust, mis allkirjastati 30. aprillil 1956 Pariisis, kui need õigused on ulatuslikumad kui käesolevas jaotises sätestatud õigused.

ARTIKKEL 440

Peatamine ja lõpetamine

1. Käesoleva jaotise täielikku või osalist peatamist vastavalt artiklile 749 ei tohi rakendada varem kui alates Rahvusvahelise Lennutranspordi Assotsiatsiooni (IATA) lennuhooaja esimesest päevast pärast hooaega, mille jooksul peatamisest teatati.
2. Käesoleva lepingu lõpetamise korral vastavalt artiklile 779 või käesoleva jaotise lõpetamise korral vastavalt artiklitele 441, 521 või 509, kohaldatakse sätteid, mis reguleerivad käesoleva jaotise kohaldamisalasse kuuluvaid küsimusi, ka pärast artiklis 779, 441, 521 või 509 osutatud lõpetamise kuupäeva kuni sel kuupäeval käimasoleva IATA lennuhooaja lõpuni.
3. Pool, kes peatab täielikult või osaliselt käesoleva jaotise kohaldamise või lõpetab käesoleva lepingu või käesoleva jaotise, teavitab sellest ICAOd.

ARTIKKEL 441

Käesoleva jaotise lõpetamine

Ilma et see piiraks artiklite 779, 521 ja 509 kohaldamist, võib kumbki pool käesoleva osa igal ajal lõpetada, teatades sellest kirjalikult diplomaatiliste kanalite kaudu. Sel juhul kaotab käesolev jaotis kehtivuse teatamisele järgneva üheksanda kuu esimesel päeval.

ARTIKKEL 442

Käesoleva lepingu registreerimine

Käesolev leping ja kõik selle muudatused registreeritakse asjakohasuse korral ICAOs vastavalt konventsiooni artiklile 83.

II JAOTIS

LENNUNDUSOHUTUS

ARTIKKEL 443

Eesmärgid

Käesoleva jaotise eesmärgid on:

- a) võimaldada vastastikku tunnustada kummagi poole pädevate asutuste või sertifitseeritud organisatsioonide tehtud vastavusjäreldusi ning nende väljastatud sertifikaate, nagu on sätestatud käesoleva jaotise lisades;
- b) edendada koostööd, et saavutada tsiviilennunduse ohutuse ja keskkonnahoidlikkuse kõrge tase;
- c) edendada tsiviilennunduse ohutuse rahvusvahelist mõõdet;
- d) hõlbustada ja edendada tsiviilennundustoodete ja -teenuste vaba ringlust.

ARTIKKEL 444

Mõisted

Käesolevas jaotises kasutatakse järgmisi mõisteid:

- a) „sertifitseeritud organisatsioon“ – juriidiline isik, kelle kummagi poole pädev asutus on sertifitseerinud käesoleva jaotise kohaldamisalaga seotud õiguste kasutamiseks;
- b) „sertifikaat“ – heakskiit, litsents või muu dokument, mis on välja antud selle tõendamiseks, et asjaomane tsiviillennundustoode, organisatsioon või juriidiline või füüsiline isik vastab poole õigusnormides sätestatud kohaldatavatele nõuetele;
- c) „tsiviillennundustoode“ – tsiviilõhusõiduk, õhusõiduki mootor või õhusõiduki propeller või sellele paigaldatud või paigaldatav alakoost, seade, osa või komponent;
- d) „pädev asutus“ – tsiviillennunduse ohutuse eest vastutav liidu asutus või üksus või valitsusasutus või -üksus, kelle pool on määratud käesoleva jaotise kohaldamisel täitma järgmisi ülesandeid:
 - i) hinnata tema järelevalve alla kuuluvate tsiviillennundustoodete, organisatsioonide, rajatiste, toimingute ja teenuste vastavust selle poole õigusnormides sätestatud kohaldatavatele nõuetele;

- ii) kontrollida nende jätkuvat vastavust kõnealustele nõuetele ning
 - iii) võtta täitemeetmeid, et tagada nende vastavus kõnealustele nõuetele;
- e) „vastavusjärelendus“ – poole õigusnormides sätestatud kohaldatavatele nõuetele vastavuse sedastamine selliste meetmete tulemusena nagu katsetamine, ülevaatus, kvalifitseerimine, heakskiitmine ja järelevalve;
- f) „järelevalve“ – poole pädeva asutuse regulaarne järelevalve, mille eesmärk on teha kindlaks jätkuv vastavus selle poole õigusnormides sätestatud kohaldatavatele nõuetele;
- g) „tehniline esindaja“ – liidu puhul Euroopa Liidu Lennundusohutusamet (EASA) või selle õigusjärglane ning Ühendkuningriigi puhul Ühendkuningriigi tsiviillennundusamet (CAA) või selle õigusjärglane ning
- h) „konventsioon“ – Chicagos 7. detsembril 1944 sõlmitud rahvusvaheline tsiviillennunduse konventsioon, sealhulgas:
- i) kõik muudatused, mis on jõustunud konventsiooni artikli 94 punkti a alusel ning mille on ratifitseerinud Ühendkuningriik ja asjaomane liikmesriik või asjaomased liikmesriigid ning mis on kõnealuse küsimuse puhul asjakohased, ning

- ii) kõik konventsiooni artikli 90 alusel vastu võetud lisad või nende muudatused, kui need lisad või muudatused kehtivad antud ajahetkel Ühendkuningriigi ja asjaomase liikmesriigi või asjaomaste liikmesriikide kohta ning on kõnealuse küsimuse puhul asjakohased.

ARTIKKEL 445

Kohaldamisala ja rakendamine

1. Pooled võivad teha koostööd järgmistes valdkondades:
 - a) lennukõlblikkussertifikaadid ja järelevalve tsiviillennundustoodete üle;
 - b) tsiviillennundustoodete keskkonnasertifikaadid ja katsetamine;
 - c) projekteerimis- ja tootmissertifikaadid ning järelevalve projekteerimis- ja tootmisorganisatsioonide üle;
 - d) hooldusorganisatsioonide sertifikaadid ja järelevalve hooldusorganisatsioonide üle;
 - e) töötajate litsentseerimine ja koolitamine;

- f) lennutreeningseadmete kõlblikkuse hindamine;
 - g) õhusõidukite käitamine;
 - h) lennuliikluse korraldamine ja aeronavigatsiooniteenused ning
 - i) muud lennundusohutusega seotud valdkonnad, mille suhtes kohaldatakse konventsiooni lisasid.
2. Käesoleva jaotise kohaldamisala määratakse kindlaks lisades, mis hõlmavad kõiki lõikes 1 sätestatud koostöövaldkondi.
3. Lennundusohutuse erikomitee võib lõikes 2 osutatud lisasid vastu võtta üksnes juhul, kui mõlemad pooled on kindlaks teinud, et teise poole tsiviillennundusstandardid, -eeskirjad, -tavad, -protseduurid ja -süsteemid tagavad piisavalt samaväärse ohutustaseme, et oleks võimalik aktsepteerida tema pädevate asutuste või kõnealuste pädevate asutuste sertifitseeritud organisatsioonide tehtud vastavusjäreldusi ja nende poolt väljastatud sertifikaate.
4. Igas lõikes 2 osutatud lisa kirjeldatakse vastavusjärelduste ja sertifikaatide vastastikuse tunnustamise tingimusi ja meetodeid ning vajaduse korral üleminekukorda.
5. Tehnilised esindajad võivad iga üksiku lisa jaoks välja töötada rakenduskorra. Poolte tsiviillennundusstandardite, -eeskirjade, -tavade, protseduuride ja süsteemide tehnilisi erinevusi käsitletakse lõikes 2 osutatud lisades ja rakenduskorras.

ARTIKKEL 446

Üldised kohustused

1. Kumbki pool tunnustab teise poole pädevate asutuste või sertifitseeritud organisatsioonide tehtud vastavusjäreldusi ja nende väljastatud sertifikaate vastavalt artikli 445 lõikes 2 osutatud lisades sätestatud tingimustele.
2. Ükski käesoleva jaotise säte ei too kaasa poolte standardite või tehniliste normide vastastikust tunnustamist.
3. Kumbki pool tagab, et tema pädevad asutused on jätkuvalt võimelised täitma oma käesolevast jaotisest tulenevaid kohustusi ja täidavad neid.

ARTIKKEL 447

Reguleerimisõiguste säilimine

Ühtki käesoleva jaotise sätet ei tõlgendata nii, nagu piiraks see poolte õigust määrata oma õiguslike, regulatiivsete ja haldusmeetmetega kindlaks ohutuse ja keskkonnakaitse tase, mida nad peavad asjakohaseks.

ARTIKKEL 448

Kaitsemeetmed

1. Kumbki pool võib võtta kõik asjakohased ja kohesed meetmed, kui ta leiab, et on olemas põhjendatud risk, et tsiviillennundustoodete, teenuste või käesoleva jaotise kohaldamisalasse kuuluv tegevus võib ohustada ohutust või keskkonda, ei pruugi vastata kohaldatavatele õiguslikele, regulatiivsetele või haldusmeetmetele või ei pruugi muul viisil vastata mõnele käesoleva jaotise kohaldatava lisa kohaldamisalasse kuuluvale nõudele.
2. Kui pool võtab lõike 1 kohaselt meetmeid, teatab ta sellest teisele poolele kirjalikult 15 tööpäeva jooksul pärast meetmete võtmist ja põhjendab neid meetmeid.

ARTIKKEL 449

Teabevahetus

1. Kumbki pool määrab käesoleva jaotise rakendamisega seotud teabe vahetamiseks kontaktpunkti ja teavitab sellest teist poolt. Kogu kõnealune teabevahetus toimub inglise keeles.
2. Pooled edastavad üksteisele pädevate asutuste loetelu ning seejärel ajakohastatud loetelu iga kord, kui see muutub.

ARTIKKEL 450

Läbipaistvus, regulatiivne koostöö ja vastastikune abi

1. Kumbki pool tagab, et teist poolt teavitatakse käesoleva jaotisega seotud õigusnormidest ja nende olulistest muudatustest.
2. Pooled teavitavad teineteist võimaluste piires oma asjakohastes õigusnormides, standardites ja nõuetes ning sertifikaatide väljaandmise süsteemides kavandatavatest olulistest muudatustest, niivõrd kui need muudatused võivad mõjutada käesolevat jaotist. Võimaluste piires annavad nad teineteisele võimaluse esitada selliste muudatuste kohta märkusi ja võtavad neid märkusi nõuetekohaselt arvesse.
3. Konkreetsete ohutusküsimuste uurimiseks ja lahendamiseks võivad kummagi poole pädevad asutused lubada teise poole pädevatel asutustel osaleda oma järelevalvetegevuses vaatlejatena vastavalt käesoleva jaotise kohaldatavale lisale.
4. Poole pädevad asutused abistavad järelevalve ja kontrolli eesmärgil vajaduse korral teise poole pädevaid asutusi, et tagada takistamatu juurdepääs tema järelevalve alla kuuluvatele reguleeritud üksustele.

5. Selleks et kumbki pool saaks olla jätkuvalt kindel teise poole vastavusjärgelduste tegemise protsesside usaldusväärsuses, võib iga tehniline esindaja osaleda teise poole järelevalvetegevuses vaatlejana käesoleva jaotise lisades sätestatud korras. Selline osalemine ei tähenda süstemaatilist osalemist teise poole järelevalvetegevuses.

ARTIKKEL 451

Ohutuslane teabevahetus

Ilma et see piiraks artikli 453 kohaldamist ning kooskõlas oma kohaldatavate õigusaktidega:

- a) esitavad pooled üksteisele taotluse korral õigeaegselt oma tehnilistele esindajatele kättesaadava teabe õnnetuste, ohujuhtumite ja vahejuhtumite kohta, mis on seotud käesoleva jaotise lisadega hõlmatud tsiviilennundustoodete, teenuste või tegevusega, ning
- b) vahetavad muud ohutusteavet vastavalt tehniliste esindajate kokkuleppele.

ARTIKKEL 452

Koostöö õigusnormide täitmise tagamisel

Kui kohaldatavatest õigusnormidest ei tulene teisiti, tagavad pooled vastava taotluse saamisel ja vajalike ressursside olemasolu korral oma tehniliste esindajate või pädevate asutuste kaudu vastastikuse koostöö ja abi käesoleva jaotise kohaldamisalasse kuuluvate õigusnormide väidetava või oletatava rikkumise uurimisel või täitmise tagamisel. Lisaks teavitab kumbki pool viivitamata teist poolt igast uurimisest, mis puudutab vastastikuseid huve.

ARTIKKEL 453

Andmete ja teabe konfidentsiaalsus ja kaitse

1. Kumbki pool tagab teiselt poolelt käesoleva jaotise alusel saadud andmete ja teabe konfidentsiaalsuse vastavalt oma õigusnormidele. Selliseid andmeid ja teavet saanud pool võib neid kasutada ainult käesoleva jaotise kohaldamise eesmärgil.
2. Eelkõige ei avalda pooled ühelegi kolmandale isikule, sealhulgas üldsusele, ega luba oma pädevatel asutustel avaldada ühelegi kolmandale isikule, sealhulgas üldsusele, andmeid ja teavet, mis on saadud teiselt poolelt käesoleva jaotise alusel ja mis sisaldab ärisaladust, intellektuaalomandit, konfidentsiaalset äri- või finantsteavet, ärisaladusena käsitletavat teavet või käimasoleva uurimisega seotud teavet, võttes arvesse oma asjakohaseid õigusnorme. Selleks käsitatakse kõnealuseid andmeid ja teavet konfidentsiaalsena.

3. Pool või tema pädev asutus võib teisele poolele või teise poole pädevale asutusele andmeid või teavet esitades määrata kindlaks andmed või teabe, mida ta peab konfidentsiaalseks ja mida ei tohi avalikustada. Sel juhul lisab pool või pädev asutus asjaomastele andmetele või teabele selge märke, et tegemist on konfidentsiaalsete andmete või teabega.
4. Kui pool ei nõustu teise poole või selle pädeva asutuse lõike 3 kohase määramisega, võib ta taotleda küsimuse lahendamiseks konsultatsioone teise poolega.
5. Pooled võtavad kõik mõistlikud ettevaatusabinõud, et kaitsta käesoleva jaotise kohaselt saadud andmeid ja teavet loata avalikustamise eest.
6. Pool, kes saab teiselt poolelt käesoleva jaotise kohaselt andmeid ja teavet, ei omanda selliste andmete ja teabe suhtes omandiõigust põhjusel, et ta saab need teiselt poolelt.

ARTIKKEL 454

Käesoleva jaotise lisade vastuvõtmine ja muutmine

Lennundusohutuse erikomitee võib muuta 30. lisa, võtta vastu või muuta artikli 445 lõikes 2 osutatud lisasid ning jätta lisa lepingust välja.

ARTIKKEL 455

Kulude katmine

Pooled püüavad tagada, et poole või tema tehnilise esindaja poolt juriidilisele või füüsilisele isikule, kelle tegevus on hõlmatud käesoleva jaotisega, kehtestatavad tasud ja lõivud on õiglased, mõistlikud ja vastavuses osutatavate teenustega ning ei tekita kaubandustõkkeid.

ARTIKKEL 456

Muud lepingud ja varasemad kokkulepped

1. Käesoleva lepingu jõustumise korral asendab käesolev jaotis Ühendkuningriigi ja liikmesriikide vahelised kahepoolsed lennundusohutuslepingud või -kokkulepped küsimuste osas, mis on hõlmatud käesoleva jaotisega, mida on rakendatud kooskõlas artikliga 445.
2. Tehnilised esindajad võtavad vajalikud meetmed, et nendevahelised eelnevad kokkulepped vastavalt vajadusele läbi vaadata või lõpetada.
3. Kui lõigetest 1 ja 2 ei tulene teisiti, ei mõjuta ükski käesoleva jaotise säte poolte õigusi ja kohustusi, mis tulenevad muudest rahvusvahelistest lepingutest.

ARTIKKEL 457

Vastastikuste aktsepteerimiskohustuste peatamine

1. Poolel on õigus täielikult või osaliselt peatada artikli 446 lõike 1 kohased aktsepteerimiskohustused, kui teine pool rikub oluliselt oma käesolevast jaotisest tulenevaid kohustusi.
2. Enne aktsepteerimiskohustuste peatamise õiguse kasutamist taotleb pool konsultatsioone, et taotleda teiselt poolelt parandusmeetmete võtmist. Konsultatsioonide käigus kaaluvad pooled vajaduse korral peatamise mõju.
3. Käesolevast artiklist tulenevaid õigusi kasutatakse üksnes juhul, kui teine pool ei võta pärast konsultatsioone mõistliku aja jooksul parandusmeetmeid. Kui pool kasutab peatamise õigust, teatab ta teisele poolele kirjalikult oma kavatsusest peatada aktsepteerimiskohustused ja esitab peatamise üksikasjalikud põhjused.
4. Peatamine jõustub 30 päeva möödumisel teatamise kuupäevast, välja arvatud juhul, kui peatamise algatanud pool teatab teisele poolele enne kõnealuse ajavahemiku lõppu kirjalikult, et ta võtab oma teate tagasi.
5. Peatamine ei mõjuta teise poole pädevate asutuste või sertifitseeritud organisatsioonide poolt enne peatamise jõustumist tehtud vastavusjärelduste ja väljastatud sertifikaatide kehtivust. Iga jõustunud peatamise võib tühistada kohe pärast seda, kui pooled on vahetanud sellekohased diplomaatilised noodid.

ARTIKKEL 458

Käesoleva jaotise lõpetamine

Ilma et see piiraks artiklite 779, 521 ja 509 kohaldamist, võib kumbki pool käesoleva osa igal ajal lõpetada, teatades sellest kirjalikult diplomaatiliste kanalite kaudu. Sel juhul kaotab käesolev jaotis kehtivuse teatamisele järgneva üheksanda kuu esimesel päeval.

KOLMAS RUBRIIK

MAANTEETRANSPORT

I JAOTIS

KAUPADE MAANTEEVEDU

ARTIKKEL 459

Eesmärk

1. Käesoleva jaotise eesmärk on tagada kaupade maanteeveo puhul jätkuv ühendus poolte territooriumide vahel ja sätestada sellise veo suhtes kohaldatavad eeskirjad.

2. Pooled on leppinud kokku, et nad ei võta käesoleva jaotise kohaldamisel diskrimineerivaid meetmeid.
3. Ükski käesoleva jaotise säte ei mõjuta kaupade maanteevedu ühe poole territooriumi piires veoettevõtja poolt, kelle asukoht on sellel territooriumil.

ARTIKKEL 460

Kohaldamisala

1. Käesolevat jaotist kohaldatakse kaupade maanteeveo suhtes, millel on äriiline eesmärk ning mis toimub poolte territooriumide vahel, nende kaudu ja territooriumidel, ning mis ei piira Rahvusvahelise Transpordifoorumi kehtestatud eeskirjade kohaldamist.
2. Kaupade maanteevedu, mille eest otseselt või kaudset tasu ei saada ja mis ei too otseselt ega kaudselt kaasa sissetulekut sõidukijuhile ega teistele isikutele ning mis ei ole seotud kutsetegevusega, käsitatakse kaubaveona mitteäriilisel eesmärgil.

ARTIKKEL 461

Mõisted

Käesolevas jaotises kasutatakse lisaks artiklis 124 sätestatud mõistetele järgmisi mõisteid:

- a) „sõiduk“ – mootorsõiduk, mis on registreeritud poole territooriumil, või autorong, mille mootorsõiduk on registreeritud poole territooriumil, ja mida kasutatakse üksnes kaubaveoks;
- b) „autoveoettevõtja“ – füüsiline või juriidiline isik, kes tegeleb ärilisel eesmärgil kaubaveoga, kasutades selleks sõidukit;
- c) „poole autoveoettevõtja“ – autoveoettevõtja, kes on poole territooriumil asutatud juriidiline isik või poole füüsiline isik;
- d) „asukoha pool“ – pool, mille territooriumil autoveoettevõtja on asutatud;
- e) „sõidukijuht“ – isik, kes juhib sõidukit kas või lühikest aega või kes viibib sõidukis, et ta oleks vajaduse korral osana oma töökohustustest juhtimiseks kättesaadav;
- f) „transiit“ – sõidukite liikumine läbi poole territooriumi ilma kaupade peale- või mahalaadimiseta;

g) „reguleerivad meetmed“ –

i) liidu puhul:

A) määrused ja direktiivid, nagu on sätestatud ELi toimimise lepingu (ELi toimimise leping) artiklis 288, ning

B) delegeeritud õigusaktid ja rakendusaktid, nagu on sätestatud vastavalt ELi toimimise lepingu artiklites 290 ja 291, ning

ii) Ühendkuningriigi puhul:

A) esmased õigusaktid ning

B) teisesed õigusaktid.

ARTIKKEL 462

Kaupade vedu poolte territooriumide vahel, nende kaudu ja territooriumidel

1. Tingimused et lõikes 2 sätestatud tingimused on täidetud, võivad poole autoveoettevõtjad teha järgmist:

- a) koormaga vedod asukoha poole territooriumilt teise poole territooriumile ja vastupidi, kas otse või transiidina läbi kolmandate riikide territooriumi;
- b) koormaga vedod asukoha poole territooriumilt sama poole territooriumile, läbides transiidina teise poole territooriumi;
- c) koormaga vedod asukoha poole territooriumile või asukoha poole territooriumilt, läbides transiidina teise poole territooriumi;
- d) tühisõidud seoses punktides a, b ja c osutatud sõitudega.

2. Poole autoveoettevõtja võib teostada lõikes 1 osutatud vedu ainult juhul:

- a) kui tal on kehtiv tegevusluba, mis on välja antud kooskõlas artikliga 463, välja arvatud artiklis 464 osutatud juhtudel, ning

b) kui vedu teostavad juhid, kellel on artikli 465 lõike 1 kohane ametialase pädevuse tunnistus.

3. Kui lõikest 6 ei tulene teisiti ja tingimused et lõike 2 tingimused on täidetud, võivad Ühendkuningriigi autoveoettevõtjad teostada ühest liidu liikmesriigist teise liidu liikmesriiki kuni kaks koormaga vedu, ilma et nad naaseksid Ühendkuningriigi territooriumile, tingimused et kõnealused veod järgnevad lõike 1 punktis a lubatud veole Ühendkuningriigi territooriumilt.

4. Ilma et see piiraks lõike 5 kohaldamist ning arvestades lõiget 6 ja tingimused et lõike 2 tingimused on täidetud, võivad Ühendkuningriigi autoveoettevõtjad teostada liikmesriigi territooriumil ühe koormaga veo, kui kõnealune vedu:

a) järgneb lõike 1 punktis a lubatud veole Ühendkuningriigi territooriumilt ning

b) teostatakse seitsme päeva jooksul pärast seda, kui kõnealuse liikmesriigi territooriumil on maha laaditud kaup, mida veeti punktis a osutatud veol.

5. Kui lõikest 6 ei tulene teisiti ja tingimused et lõike 2 tingimused on täidetud, võivad Põhja-Irimaal asuvad Ühendkuningriigi autoveoettevõtjad teostada Iirimaa territooriumil kuni kaks koormaga vedu, tingimused et kõnealused veod:

a) järgnevad lõike 1 punktis a lubatud veole Põhja-Iirimaa territooriumilt ning

b) teostatakse seitsme päeva jooksul pärast seda, kui Iirimaa territooriumil on maha laaditud kaup, mida veeti punktis a osutatud veol.

6. Ühendkuningriigi autoveoettevõtjatel on lubatud teha lõigete 3, 4 ja 5 kohaselt liidu territooriumil kuni kaks vedu, enne kui nad naasevad Ühendkuningriigi territooriumile.

7. Tingimusel et lõike 2 tingimused on täidetud, võivad liidu autoveoettevõtjad teostada Ühendkuningriigi territooriumil kuni kaks koormaga vedu, tingimusel et kõnealused vedod:

a) järgnevad lõike 1 punktis a lubatud veole liidu territooriumilt ning

b) teostatakse seitsme päeva jooksul pärast seda, kui Ühendkuningriigi territooriumil on maha laaditud kaup, mida veeti punktis a osutatud veol.

ARTIKKEL 463

Ettevõtjatele esitatavad nõuded

1. Poole autoveoettevõtjal, kes teostab artiklis 462 osutatud vedu, peab olema käesoleva artikli lõike 2 kohaselt välja antud kehtiv tegevusluba.

2. Tegevusluba antakse kooskõlas poolte õigusnormidega ainult autoveoettevõtjatele, kes vastavad 31. lisa A osa 1. jaos sätestatud nõuetele autoveoettevõtja tegevusalale lubamise ja sellel tegutsemise kohta.
3. Tegevusloa tõestatud koopiat tuleb hoida sõidukis ja see tuleb esitada kummagi poole volitatud kontrolliametniku nõudmisel. Tegevusluba ja selle tõestatud koopiad peavad vastama ühele näidistest, mis on esitatud 31. lisa A osa 31-A-1-3 liites, milles on sätestatud ka tegevusloa kasutamise tingimused. Tegevusloal peab olema vähemalt kaks 31. lisa A osa 31-A-1-4 liites sätestatud turvaelementi.
4. Artikli 462 lõigetes 3–7 osutatud veo teostamisel peavad autoveoettevõtjad täitma 31. lisa A osa 2. jaos sätestatud nõudeid sõidukijuhtide lähetamise kohta.

ARTIKKEL 464

Tegevusloa nõudest vabastamine

Ilma artiklis 463 kehtiva tegevusloata võib teostada järgmisi kaubavedusid ja selliste vedudega seotud tühisõite:

- a) postivedu universaalteenusena;

- b) kahjustatud või rikkis sõidukite vedu;
- c) kuni 20. maini 2022 kaupade vedu mootorsõidukitega, mille lubatud täismass koos haagistega ei ületa 3,5 tonni;
- d) alates 21. maist 2022 kaupade vedu mootorsõidukitega, mille lubatud täismass koos haagistega ei ületa 2,5 tonni;
- e) ravimite, aparaatide, seadmete ja muude hädaabina meditsiiniabi osutamiseks vajalike esemete vedu, eelkõige seoses loodusõnnetuste ja humanitaarabi osutamiselega;
- f) kaubavedu sõidukitega, kui on täidetud järgmised tingimused:
 - i) veetav kaup on autoveoettevõtja omand või autoveoettevõtja on selle müünud, ostnud, rendile andnud või rentinud, tootnud, kaevandanud, töödelnud või parandanud;
 - ii) veo eesmärk on toimetada kaup autoveoettevõtja valdustesse või sealt välja või vedada seda autoveoettevõtja valduste piires või väljaspool autoveoettevõtja valdusi tema enda vajaduste täitmiseks;
 - iii) sellisteks vedudeks kasutatavaid sõidukeid juhivad töötajad, kes on tööle võetud autoveoettevõtja poolt või antud tema käsutusse lepingulise kohustuse alusel;

- iv) kaupu vedavad sõidukid kuuluvad autoveoettevõtjale või on tema poolt järelmaksuga ostetud või renditud ning
- v) selline vedu on üksnes autoveoettevõtja lisategevusala;
- g) kaubavedu mootorsõidukitega, mille suurim lubatud kiirus ei ületa 40 km/h.

ARTIKKEL 465

Sõidukijuhtidele esitatavad nõuded

1. Artiklis 462 osutatud vedude teostamiseks kasutatava sõiduki juht peab vastama järgmistele tingimustele:
 - a) ta omab ametialase pädevuse tunnistust, mis on antud välja 31. lisa B osa 1. jao kohaselt, ning
 - b) ta täidab sõidu- ja tööaega, puhkeaega, puhkepause ja sõidumeerikute kasutamist käsitlevaid eeskirju kooskõlas 31. lisa B osa 2.–4. jaoga.

2. Osaliselt väljaspool poolte territooriumi toimivate rahvusvaheliste autovedude suhtes kohaldatakse kogu teekonna suhtes lõike 1 punkti b asemel rahvusvahelisel autoveol töötava sõiduki meeskonna tööalast Euroopa kokkulepet (AETR), mis sõlmiti 1970. aasta 1. juulil Genfis.

ARTIKKEL 466

Sõidukitele esitatavad nõuded

1. Pool ei keela oma territooriumil artiklis 462 osutatud vedu teostava sõiduki kasutamist, kui sõiduk vastab 31. lisa C osa 1. jaos sätestatud nõuetele.
2. Artiklis 462 osutatud vedu tegev sõiduk peab olema varustatud sõidumeerikuga, mis on valmistatud ja paigaldatud, mida on katsetatud ja kontrollitud ning mida kasutatakse kooskõlas 31. lisa C osa 2. jaoga

ARTIKKEL 467

Liikluseeskirjad

Käesoleva peatüki alusel kaubaveoga tegelevad sõidukijuhid peavad teise poole territooriumil järgima kõnealusel territooriumil kehtivaid siseriiklikke maanteeliikluse õigusnorme.

ARTIKKEL 468

Õigusaktide väljatöötamine ja maanteetranspordi erikomitee

1. Kui pool teeb ettepaneku uue reguleeriva meetme kohta valdkonnas, mis kuulub 31. lisasse, siis ta:
 - a) teavitab teist poolt kavandatavast reguleerivast meetmest võimalikult kiiresti ning
 - b) hoiab teist poolt kursis reguleeriva meetmega.
2. Ükskõik kumma poole taotlusel vahetatakse hiljemalt kaks kuud pärast taotluse esitamist maanteetranspordi erikomitees arvamusi selle kohta, kas kavandatavat uut reguleerivat meetdet tuleks kohaldada artiklis 462 osutatud vedude suhtes või mitte.

3. Kui pool võtab vastu uue reguleeriva meetme, millele on osutatud lõikes 1, siis teavitab ta teist poolt ja edastab talle uue reguleeriva meetme teksti ühe nädala jooksul pärast selle avaldamist.
4. Ükskõik kumma poole taotlusel kohtub maanteetranspordi erikomitee kahe kuu jooksul pärast taotluse esitamist, et arutada iga uut vastuvõetud reguleerivat meetet, sõltumata sellest, kas sellest on teatatud lõike 1 või 3 kohaselt või kas arutelu on toimunud lõike 2 kohaselt.
5. Maanteetranspordi erikomitee võib:
 - a) muuta 31. lisa, et võtta arvesse regulatiivset ja/või tehnoloogia arengut, või et tagada käesoleva jaotise rahuldav rakendamine;
 - b) kinnitada, et uue reguleeriva meetmega tehtud muudatused on kooskõlas 31. lisaga, või
 - c) otsustada võtta muid meetmeid, mille eesmärk on tagada käesoleva jaotise nõuetekohane toimimine.

ARTIKKEL 469

Parandusmeetmed

1. Kui pool arvab, et teine pool on võtnud vastu uue reguleeriva meetme, mis ei ole kooskõlas 31. lisa nõuetega, eelkõige juhul, kui maanteetranspordi erikomitee ei ole teinud artikli 468 kohaselt otsust, ning teine pool kohaldab sellest olenemata poole autoveoettevõtjate, juhtide või sõidukite suhtes uue reguleeriva meetme sätteid, võib pool pärast teise poole teavitamist võtta vastu asjakohased parandusmeetmed, sealhulgas peatada käesolevast lepingust või selle lisalepingust tulenevate kohustuste täitmise, tingimusel et kõnealused meetmed:

- a) ei ole suuremad teise poole vastuvõetud uue reguleeriva meetme, mis ei ole kooskõlas 31. lisa nõuetega, tulemusena saamata jäänud või vähenenud kasu ulatusest ning
- b) ei jõustu varem kui seitse kalendripäeva pärast seda, kui pool, kes kavatseb kõnealused meetmed võtta, on teist poolt käesoleva lõike kohaselt teavitanud.

2. Asjakohaste parandusmeetmete kohaldamine lõpetatakse:

- a) kui kõnealused meetmed võtnud pool on veendunud, et teine pool täidab käesolevast jaotisest tulenevaid kohustusi, või

b) kooskõlas vahekohtu otsusega.

3. Pool ei tugine WTO asutamislepingule ega ühelegi muule rahvusvahelisele lepingule, et takistada teist poolt peatamast käesolevast artiklist tulenevate kohustuste täitmist.

ARTIKKEL 470

Maksustamine

1. Käesoleva jaotise kohaselt kaubaveoks kasutatavad sõidukid vabastatakse maksudest ja tasudest, mida tuleb tasuda teise poole territooriumil sõiduki omamise või sellega liiklemise eest.

2. Lõikes 1 osutatud erandit ei kohaldata:

- a) kütusekulult võetava maksu või tasu suhtes;
- b) tee või teedevõrgu kasutamise eest võetava tasu suhtes või
- c) konkreetsete sildade, tunnelite või parvlaevade kasutamise eest võetava tasu suhtes.

3. Sõidukite standardsetes paakides ja erikonteinerites sisalduv kütus, mis on ajutiselt imporditud ning mida kasutatakse vahetult nii edasiliikumiseks kui ka vajaduse korral jahutussüsteemi või muu süsteemi kasutamiseks veo ajal, ning mootorsõidukis olevad ja selle normaalseks tööks veo ajal vajalikud määrdeained vabastatakse tollimaksust ning muudest maksudest ja lõivudest, nagu käibemaks ja aktsiis, ja nende suhtes ei kohaldata impordipiiranguid.

4. Poole territooriumil sellise sõiduki remontimiseks imporditud varuosad, mis on registreeritud või kasutusele võetud teise poole territooriumil, on vabastatud impordi suhtes kohaldatavast ajutisest tollimaksust ja nende suhtes ei kohaldata impordikeelde- või piiranguid. Väljavahetatud osade suhtes kohaldatakse tollimaksu ja muid makse (käibemaks) ning need tuleb teise poole tolli kontrolli all reeksportida või hävitada.

ARTIKKEL 471

Muudes jaotistes sätestatud kohustused

Artiklid 135 ja 137 inkorporeeritakse käesolevasse jaotisesse ja muudetakse selle osaks ning neid kohaldatakse artikli 462 kohaselt vedusid teostavate autoveoettevõtjate kohtlemise suhtes.

ARTIKKEL 472

Käesoleva jaotise lõpetamine

Ilma et see piiraks artiklite 779, 521 ja 509 kohaldamist, võib kumbki pool käesoleva osa igal ajal lõpetada, teatades sellest kirjalikult diplomaatiliste kanalite kaudu. Sel juhul kaotab käesolev jaotis kehtivuse teatamisele järgneva üheksanda kuu esimesel päeval.

II JAOTIS

SÕITJATE MAANTEEVEDU

ARTIKKEL 473

Kohaldamisala

1. Käesoleva jaotise eesmärk on tagada sõitjate maanteeveo puhul jätkuv ühendus poolte territooriumide vahel, nende kaudu ja territooriumidel ning sätestada sellise veo suhtes kohaldatavad eeskirjad. Seda kohaldatakse bussidega toimuva sõitjate juhuveo liiniveo ja eriotstarbelise liiniveo suhtes poolte territooriumide vahel, nende kaudu ja territooriumidel
2. Pooled on leppinud kokku, et nad ei võta käesoleva jaotise kohaldamisel diskrimineerivaid meetmeid.

3. Ükski käesoleva jaotise säte ei mõjuta sõitjate vedu ühe poole territooriumi piires sõitjate autoveo-ettevõtja poolt, kelle asukoht on sellel territooriumil.

ARTIKKEL 474

Mõisted

Käesolevas jaotises kasutatakse lisaks artiklis 124 sätestatud mõistetele järgmisi mõisteid:

- a) „buss“ – sõiduk, mis oma konstruktsiooni ja varustuse poolest sobib rohkem kui üheksa inimese (koos juhiga) vedamiseks ning on selleks otstarbeks ette nähtud;
- b) „sõitjateveoteenused“ – üldsusele või teatavatele kasutajakategooriatele osutatavad maanteeveoteenused, mida osutatakse bussiga tasu eest, mida maksab veetav isik või veo korraldaja;
- c) „sõitjate autoveo-ettevõtja“ – füüsiline või juriidiline isik, kes on iseseisev juriidiline isik või kes on sellise juriidilise isiku staatusega asutusest sõltuv ja kes osutab sõitjateveoteenuseid;
- d) „poole sõitjate autoveo-ettevõtja“ – sõitjate autoveo-ettevõtja, kelle asukoht on poole territooriumil;

- e) „liinivedu“ – sõitjateveoteenused, mida osutatakse kindlaksmääratud sagedusega kindlaksmääratud marsruutidel, kusjuures sõitjaid võib peale võtta ja välja lasta eelnevalt kindlaksmääratud peatustes;
- f) „eriotstarbeline liinivedu“ – olenemata korraldajast teatavate sõitjakategooriate vedu, millest muud sõitjad on välja arvatud, kui seda teenust osutatakse liiniveole kehtestatud tingimustel. Eriotstarbeline liinivedu hõlmab järgmist:
- i) töötajate vedu kodust tööle ja tagasi ning
 - ii) õpilaste ja üliõpilaste vedu õppeasutusse ja tagasi.

Asjaolu, et eriotstarbelist liinivedu võib muuta vastavalt kasutajate vajadustele, ei mõjuta selle liigitamist liiniveoks;

- g) „rühm“ – üks järgmistest:
- i) üks või mitu seotud füüsilist või juriidilist isikut ja nende emaettevõtjana tegutsev füüsiline või juriidiline isik või tegutsevad füüsilised või juriidilised isikud,
 - ii) üks või mitu seotud füüsilist või juriidilist isikut, kellel on sama füüsilisest või juriidilisest isikust emaettevõtja;

- h) „Interbusi kokkulepe“ – kokkulepe bussidega toimuva rahvusvahelise sõitjate juhuveo kohta (kehtivas sõnastuses), mis jõustus 1. jaanuaril 2003;
- i) „transiit“ – bussi liikumine läbi poole territooriumi ilma sõitjaid peale võtmata või välja laskmata;
- j) „juhuvedu“ – vedu, mis ei ole liinivedu ega eriotstarbeline liinivedu ning mille peamine eripära on see, et veetakse kliendi või sõitjate autoveo-ettevõtja enda algatusel kokku pandud reisijaterühmi.

ARTIKKEL 475

Bussidega toimuv sõitjatevedu poolte territooriumide vahel, nende kaudu ja territooriumidel

1. Poole sõitjate autoveo-ettevõtjad võivad liinivedusid ja eriotstarbelisi liinivedusid korraldades teha sõitjatega vedusid ühe poole territooriumilt teise poole territooriumile kas otse või transiidina läbi kolmandate riikide territooriumi, ning kõnealuste vedudega seotud tühisõite.

2. Poole sõitjate autoveo-ettevõtjad võivad liinivedusid ja eriotstarbelisi liinivedusid korraldades teha sõitjatega vedusid selle poole territooriumilt, kus on sõitjate autoveo-ettevõtja asukoht, sama poole territooriumile, läbides transiidina teise poole territooriumi, ning kõnealuste vedudega seotud tühisõite.
3. Poole sõitjate autoveo-ettevõtja ei või teostada liinivedu ega eriotstarbelist liinivedu, mille väljumis- ja sihtkoht asuvad teise poole territooriumil.
4. Kui lõikes 1 osutatud sõitjateveoteenus on osa veost, mille väljumis- või sihtkoht on poole territooriumil, kus on sõitjate autoveo-ettevõtja asukoht, võib teel olles sõitjaid teise poole territooriumil peale võtta või välja lasta, tingimusel et peatumine on sellel territooriumil kohaldatavate normide kohaselt lubatud.
5. Kui käesolevas artiklis osutatud sõitjateveoteenus on osa rahvusvahelisest liiniveost või eriotstarbelisest liiniveost Iirimaa ja Ühendkuningriigi Põhja-Iirimaa osa vahel, võib sõitjate autoveo-ettevõtja, kelle asukoht on ühe poole territooriumil, teise poole piirialal sõitjaid peale võtta ja välja lasta.
6. Sõitjate autoveo-ettevõtja, kelle asukoht on poole territooriumil, võib ajutiselt korraldada Iirimaa saarel juhuvedusid ja võtta sõitjaid peale ja lasta välja.

7. Sõitjate autoveo-ettevõtja võib juhuvedusid tehes teostada sõitjatega veo poole territooriumilt sellise riigi territooriumile, mis ei ole Interbusi kokkuleppe osaline, ja läbida transiidina teise poole territooriumi, ning teha kõnealuse veoga seotud tühisõidu.

8. Käesolevas artiklis osutatud sõitjateveoteenuseid osutatakse bussidega, mis on registreeritud selle poole territooriumil, kus on sõitjate autoveo-ettevõtja asukoht või elukoht. Need bussid peavad vastama Interbusi kokkuleppe 2. lisa sätestatud tehnilistele standarditele.

ARTIKKEL 476

Artiklis 475 osutatud teenuste osutamise tingimused

1. Liinivedu võivad teostada kõik poole sõitjate autoveo-ettevõtjad; vajaduse korral võib kasutada kohustusliku broneerimist.
2. Liinivedude ja eriotstarbeliste liinivedude teostamiseks on vaja artikli 477 ja käesoleva artikli lõike 6 kohast luba.
3. Kasutustingimuste kohandamine ei mõjuta liiniveo olemust.

4. Liinivedude puhul toimivate paralleelvedude või ajutiste vedude korraldamisel, mis pakuksid teenust samale tarbijaskonnale kui liiniveod, kohaldatakse teatavate peatuste vahelejätmise ja täiendavates peatustes peatumise suhtes samu eeskirju kui olemasolevate liinivedude puhul.
5. Kohaldatakse Interbusi kokkuleppe V jagu (Sotsiaalsätted) ja VI jagu (Tolli- ja maksusätted) ning 1. lisa (Sõitjate autoveo- ettevõtjatele esitatavad nõuded) ja 2. lisa (Busside suhtes kohaldatavad tehnilised standardid).
6. Kuue kuu jooksul alates käesoleva lepingu jõustumise kuupäevast ei ole eriotstarbeliste liinivedude teostamiseks vaja luba, kui nende kohta on korraldaja ja sõitjate autoveo-ettevõtjale vahel sõlmitud leping.
7. Käesoleva jaotise kohaldamisalasse kuuluvate artikli 475 kohaste juhuvedude jaoks ei ole luba vaja. Kui lisaks olemasolevatele liinivedudele korraldatakse paralleelvedusid või ajutisi vedusid, millega teenindatakse sama tarbijaskonda, on paralleelvedude või ajutiste vedude jaoks vaja luba Interbusi kokkuleppe VIII jao kohaselt.

ARTIKKEL 477

Luba

1. Loa selliste teenuste osutamiseks, millele on osutatud artiklis 475, annab selle poole pädev asutus, kelle territooriumil on sõitjate autoveo-ettevõtja asukoht (edaspidi „lube andev asutus“).

2. Kui sõitjate autoveo-ettevõtja asukoht on liidus, on lube andev asutus päritolu- või sihtliikmesriigi pädev asutus.
3. Kui sõitjate autoveo-ettevõtjate rühm kavatseb osutada artiklis 475 osutatud teenust, on lube andev asutus pädev asutus, kellele taotlus on esitatud vastavalt artikli 478 lõike 1 teisele lõigule.
4. Luba väljastatakse sõitjate autoveo-ettevõtjale ja seda ei saa edasi anda. Poole sõitjate autoveo-ettevõtja, kes on saanud loa, võib lube andva asutuse nõusolekul siiski osutada teenust alltöövõtja kaudu, kui selline võimalus on kooskõlas poole õigusega. Sel juhul märgitakse loale alltöövõtja nimi ja roll. Alltöövõtjaks võib olla poole sõitjate autoveo-ettevõtja ja ta peab vastama kõikidele käesolevas jaotises esitatud nõuetele.

Kui sõitjate autoveo-ettevõtjate rühm kavatseb osutada artiklis 475 osutatud teenuseid, antakse luba välja rühma kõigi sõitjate autoveo-ettevõtjate nimele ning sellel märgitakse kõigi nende ettevõtjate nimed. See väljastatakse sõitjate autoveo-ettevõtjale, kelle poole teised sõitjate autoveo-ettevõtjad on selleks välja valinud ja kes on seda taotlenud, ning teistele sõitjate autoveo-ettevõtjatele väljastatakse loa tõestatud koopiad.

5. Ilma et see piiraks artikli 479 lõike 3 kohaldamist, on loa kehtivusaeg kuni viis aastat. Loa võib anda lühemaks ajaks taotleja soovi korral või nende poolte pädevate asutuste vastastikusel kokkuleppel, kelle territooriumil sõitjaid peale võetakse või välja lastakse.

6. Loale märgitakse järgmised andmed:

- a) veoteenuse liik;
- b) veomarsruut, eelkõige väljumiskoht ja sihtkoht;
- c) loa kehtivusaeg ning
- d) peatused ja sõiduplaan.

7. Luba peab vastama 32. lisas esitatud näidisele.

8. Poole sõitjate autoveo-ettevõtja, kes osutab artiklis 475 osutatud teenust, võib ajutiste ja erakorraliste olukordade lahendamiseks kasutada lisaõidukeid. Lisaõidukeid võib kasutada ainult samadel tingimustel, mis on sätestatud käesoleva artikli lõikes 6 osutatud loas.

Sel juhul tagab sõitjate autoveo-ettevõtja, et lisaks artikli 483 lõigetes 1 ja 2 osutatud dokumentidele on sõidukis olemas liinivedu või eriotstarbelist liinivedu teostava sõitjate autoveo-ettevõtja ja lisasõidukeid pakkuva ettevõtja vahelise lepingu või samaväärsse dokumendi koopia, mis esitatakse volitatud kontrolliametniku nõudmisel.

ARTIKKEL 478

Loataotluste esitamine

1. Poole sõitjate autoveo-ettevõtja esitab loataotluse artikli 477 lõikes 1 osutatud lube andvale asutusele.

Iga teenuse kohta esitatakse üks taotlus. Artikli 477 lõikes 3 osutatud juhtudel esitab taotluse ettevõtja, kelle teised ettevõtjad on selleks välja valinud. Taotlus esitatakse selle poole lube andvale asutusele, kelle territooriumil on taotlust esitava sõitjate autoveo-ettevõtja asukoht.

2. Loataotlused esitatakse vastavalt 33. lisas esitatud näidisele.

3. Luba taotlev sõitjate autoveo-ettevõtja esitab täiendava teabe, mida ta peab asjakohaseks või mida lube andev asutus nõuab, eelkõige 33. lisas loetletud dokumendid.

ARTIKKEL 479

Loamenetlus

1. Luba antakse välja kokkuleppel nende teise poole pädevate asutustega, kelle territooriumil sõitjaid peale võetakse või välja lastakse. Lube andev asutus edastab kõnealustele pädevatele asutustele ja nendele pädevatele asutustele, kelle territooriumi läbitakse ilma reisijaid peale võtmata või välja laskmata, taotluse koopia koos kõigi muude asjakohaste dokumentide koopiatega ning oma hinnangu.

Liidu puhul on esimeses lõigus osutatud pädevad asutused nende liikmesriikide pädevad asutused, kelle territooriumil sõitjaid peale võetakse või välja lastakse ning kelle territooriumi läbitakse ilma sõitjaid peale võtmata ja välja laskmata.

2. Pädevad asutused, kelle nõusolekut taotleti, teatavad lube andvale asutusele oma otsusest taotluse kohta nelja kuu jooksul. Nimetatud tähtaega arvestatakse kuupäevast, mil saabus avaldus nõusoleku saamiseks ja mis on kirjas vastuvõtuteatisel. Kui pädevatelt asutustelt, kelle nõusolekut on taotletud, saadud otsus on eitav, peab see olema nõuetekohaselt põhjendatud. Kui lube andev asutus ei saa vastust nelja kuu jooksul, käsitatakse seda konsulteeritud pädevate asutuste nõusolekuna ja lube andev asutus võib loa anda.

Nende riikide pädevad asutused, kelle territooriumi läbitakse ilma reisijaid peale võtmata või välja laskmata, võivad nelja kuu jooksul saata lube andvale asutusele oma märkused.

3. Teenuste suhtes, mille osutamine oli lubatud Euroopa Parlamendi ja nõukogu määruse (EÜ) nr 1073/2009¹ kohaselt enne üleminekuperioodi lõppu ning mille osutamise luba aegub kõnealuse üleminekuperioodi lõpus, kohaldatakse järgmist:
- a) arvestades muudatusi, mis on vajalikud artikli 475 järgimiseks, võib käesoleva jaotise kohaselt lube andev asutus siis, kui teenindustingimused on samad, mis olid kindlaks määratud määruse (EÜ) nr 1073/2009 kohaselt antud loal, kas taotluse alusel või muul põhjusel anda autoveoettevõtjale välja käesoleva jaotise kohase vastava loa. Kui kõnealune luba on välja antud, käsitatakse seda lõikes 2 osutatud selliste riikide pädevate asutuste nõusolekuna, kelle territooriumil sõitjaid peale võetakse või välja lastakse. Kõnealused pädevad asutused ja nende riikide pädevad asutused, kelle territooriumi läbitakse ilma reisijaid peale võtmata või välja laskmata, võivad lube andvale asutusele alati esitada oma märkused;
 - b) kui kohaldatakse punkti a, lõpeb käesoleva jaotise kohaselt antud vastava loa kehtivusaeg hiljemalt määruse (EÜ) nr 1073/2009 kohaselt varem antud loa kehtivusaja viimasel päeval.
4. Lube andev asutus teeb loataotluse kohta otsuse hiljemalt kuus kuud pärast taotluse esitamist sõitjate autoveo-ettevõtja poolt.

¹ Euroopa Parlamendi ja nõukogu 21. oktoobri 2009. aasta määrus (EÜ) nr 1073/2009 rahvusvahelisele bussiteenuste turule juurdepääsu käsitlevate ühiseeskirjade kohta ning millega muudetakse määrust (EÜ) nr 561/2006 (uuesti sõnastatud) (ELT L 300, 14.11.2009, lk 88).

5. Luba ei anta järgmistel juhtudel:
- a) taotluse esitaja ei suuda otseselt tema käsutuses olevate vahenditega pakkuda teenust, mille kohta taotlus esitati;
 - b) taotleja ei ole järginud autoveoalaseid siseriiklikke või rahvusvahelisi õigusakte, eelkõige rahvusvahelise reisijateveo loaga seotud tingimusi ja nõudeid, või on toime pannud poole autoveoalaste õigusaktide, eelkõige sõidukeid ning juhtide sõidu- ja puhkeaegu käsitlevate normide raske rikkumise;
 - c) loa kehtivuse pikendamise taotluse korral ei ole täidetud loa saamise tingimused;
 - d) pool otsustab üksikasjaliku analüüsi põhjal, et asjaomane teenus mõjutaks oluliselt sellise võrreldava teenuse elujõulisust, mis on hõlmatud ühe või mitme avaliku teenindamise lepinguga, mis vastavad poole õigusnormidele asjaomaste otselõikude kohta. Sel juhul kehtestab pool mittediskrimineerivad kriteeriumid, mille alusel tehakse kindlaks, kas taotletav teenus mõjutaks oluliselt kõnealuse võrreldava teenuse elujõulisust, ning teatab nendest lõikes 1 osutatud teisele poolele, või

- e) pool otsustab üksikasjaliku analüüsi põhjal, et teenuse peamine eesmärk ei ole reisijatevedu poole territooriumil asuvate peatuste vahel.

Kui olemasolev teenus mõjutab erandlikel põhjustel, mida ei olnud loa andmise ajal võimalik ette näha, oluliselt sellise võrreldava teenuse elujõulisust, mis on hõlmatud ühe või mitme avaliku teenindamise lepinguga, mis vastavad poole õigusnormidele asjaomaste otselõikude kohta, võib pool teise poole nõusolekul peatada või tühistada rahvusvahelise bussiveoteenuse osutamise loa, teatades sellest sõitjate autoveo-ettevõtjale kuus kuud ette.

Asjaolu, et poole sõitjate autoveo-ettevõtja pakub teiste sõitjate autoveo-ettevõtjate pakutavatest hindadest madalamaid hindu, või asjaolu, et kõnealust ühendust juba teenindavad teised sõitjate autoveo-ettevõtjad, ei anna iseenesest põhjust taotlus tagasi lükata.

6. Pärast lõigetes 1–5 sätestatud menetluse lõpuleviimist annab lube andev asutus loa või lükkab taotluse ametlikult tagasi.

Taotluse tagasilükkamise otsuses tuleb märkida tagasilükkamise põhjused. Pooled tagavad, et veoettevõtjatele antakse võimalus esitada taotluse tagasilükkamise korral oma märkused.

Lube andev asutus teavitab teise poole pädevaid asutusi oma otsusest ja saadab neile kõigi lubade koopiad.

ARTIKKEL 480

Loa pikendamine ja muutmine

1. Artiklit 479 kohaldatakse *mutatis mutandis* loa pikendamise või loaga hõlmatud teenuste osutamise tingimuste muutmise taotluste suhtes.
2. Kui olemasolev luba kaotab kehtivuse kuue kuu jooksul pärast käesoleva lepingu jõustumise kuupäeva, peavad artikli 479 lõikes 2 osutatud pädevad asutused lube andvale asutusele teatama oma nõusolekust kõnealuse artikli kohase taotlusega või esitama oma märkused selle kohta kahe kuu jooksul.
3. Kui teenindustingimusi, eelkõige intervale, tariife ja sõiduplaane muudetakse vähe, peab lube andev asutus esitama teise poole pädevatele asutustele üksnes muudatusega seotud teabe. Väikeseks muudatuseks ei loeta sõiduplaanide või intervallide muutmist viisil, mis mõjutab kontrollide ajastust pooltevahelistel piiridel või kolmandate riikide piiridel.

ARTIKKEL 481

Loa kehtivuse lõppemine

1. Ilma et see piiraks artikli 479 lõike 3 kohaldamist, lõpeb artiklis 475 osutatud teenuse osutamise loa kehtivus selle kehtivusaja lõpus või kolm kuud pärast seda, kui lube andev asutus on saanud loa omanikult teate kavatsuse kohta teenuse osutamine lõpetada. Sellises teates tuleb esitada nõuetekohased põhjused.
2. Kui nõudlust teenuse järele enam ei ole, on lõikes 1 sätestatud etteteatamistähtaeg üks kuu.
3. Lube andev asutus teavitab teise asjaomase poole pädevaid asutusi loa kehtivuse lõppemisest.
4. Loa omanik teavitab asjaomase teenuse kasutajaid selle osutamise lõpetamisest üks kuu ette asjakohase avalikustamise teel.

ARTIKKEL 482

Veoettevõtjate kohustused

1. Välja arvatud vääramatu jõu korral, alustab poole sõitjate autoveo-ettevõtja, kes osutab artiklis 475 osutatud teenust, viivitamata teenuse osutamist ja võtab kuni loa kehtivusaja lõpuni kõik meetmed, et tagada veoteenus, mis vastab järjepidevuse, regulaarsuse ja veomahu nõuetele ning on kooskõlas artikli 477 lõike 6 ja 32. lisa kohaselt sätestatud tingimustega.
2. Poole sõitjate autoveo-ettevõtja peab avaldama teenuse marsruudi, bussipeatused, sõiduplaani, hinnad ja veotingimused nii, et see teave oleks kõikidele kasutajatele kergesti kättesaadav.
3. Pooltel on võimalik muuta tingimusi, mis reguleerivad artiklis 475 osutatud teenust, ühisel kokkuleppel ja loa omaniku nõusolekul.

ARTIKKEL 483

Bussis hoitavad dokumendid

1. Ilma et see piiraks artikli 477 lõike 8 kohaldamist, peab bussis olema artiklis 475 osutatud teenuste osutamise luba või selle tõestatud koopia ning sõitjate autoveo-ettevõtja luba teostada rahvusvahelist sõitjate autovedu, mis on ette nähtud siseriiklike või liidu õigusega, või selle tõestatud koopia ning nõudmise korral tuleb need esitada volitatud kontrolliametnikule.
2. Ilma et see piiraks käesoleva artikli lõike 1 ja artikli 477 lõike 8 kohaldamist, on eriotstarbeliste liinivedude korral kontrollitavateks dokumentideks ka korraldaja ja veoettevõtja vaheline leping või selle koopia, samuti dokument, mis tõendab, et sõitjad kujutavad endast kindlat sõitjate kategooriat ning ülejäänud sõitjad on sellest välja arvatud, mis on iseloomulik eriotstarbelistele liinivedudele; need dokumendid peavad sõidukis olema ning need tuleb nõudmisel esitada volitatud kontrolliametnikule.
3. Sõitjate autoveo-ettevõtjatel, kes teostavad juhuvedusid artikli 475 lõigete 6 ja 7 kohaselt, peab olema kaasas 34. lisas esitatud näidise järgi täidetud sõiduleht. Sõidulehtede kaustu väljastavad selle riigi territooriumil pädevad asutused, kus on veoettevõtja registreeritud asukoht, või nende pädevate asutuste määratud organid.

ARTIKKEL 484

Liikluseeskirjad

Käesoleva jaotise kohaselt reisijatevedu teostavad bussijuhid peavad teise poole territooriumil järgima sellel territooriumil kehtivaid maanteeliiklust käsitlevaid siseriiklikke õigusnorme.

ARTIKKEL 485

Kohaldamine

Käesoleva jaotise sätete kohaldamine lõpetatakse alates kuupäevast, mil Ühendkuningriigi suhtes jõustub Interbusi kokkuleppe protokoll, mis käsitleb bussidega toimuvat rahvusvahelist reisijate liinivedu ja eriotstarbelist liinivedu, või pärast kuue kuu möödumist kõnealuse protokolliga jõustumisest liidu suhtes, olenevalt sellest, kumb kuupäev on varasem, välja arvatud artikli 475 lõigete 2, 5, 6 ja 7 kohaste vedude puhul.

ARTIKKEL 486

Muudes jaotistes sätestatud kohustused

Artiklid 135 ja 137 inkorporeeritakse käesolevasse jaotisse ja muudetakse selle osaks ning neid kohaldatakse artikli 475 kohaselt vedusid teostavate veoettevõtjate kohtlemise suhtes.

ARTIKKEL 487

Erikomitee

Maanteetranspordi erikomitee võib muuta 32., 33. ja 34. lisa, et võtta arvesse regulatiivseid muudatusi. Ta võib võtta vastu meetmeid käesoleva jaotise kohaldamiseks.

NELJAS RUBRIIK

SOTSIAALKINDLUSTUSE KOORDINEERIMINE JA LÜHIAJALISTE KÜLASTUSTE
VIISAD

I JAOTIS

SOTSIAALKINDLUSTUSE KOORDINEERIMINE

ARTIKKEL 488

Ülevaade

Liikmesriigid ja Ühendkuningriik koordineerivad oma sotsiaalkindlustussüsteemid vastavalt sotsiaalkindlustuse koordineerimise protokollile, et tagada kõnealuse süsteemiga hõlmatud isikutele sotsiaalne kaitse.

ARTIKKEL 489

Seaduslik riigis elamine

1. Sotsiaalkindlustuse koordineerimise protokoll kohaldatakse isikute suhtes, kes elavad seaduslikult liikmesriigis või Ühendkuningriigis.
2. Käesoleva artikli lõige 1 ei piira sellist õigust rahalisele hüvitisele, mis on seotud sotsiaalkindlustuse koordineerimise protokoll artikli SSC.2 kohaldamisalasse kuuluvate isikute seadusliku riigis elamise varasemate ajavahemikega.

ARTIKKEL 490

Piiriülesed olukorrad

1. Sotsiaalkindlustuse koordineerimise protokoll kohaldatakse ainult olukordade suhtes, mis tekivad ühe või mitme liikmesriigi ja Ühendkuningriigi vahel.
2. Sotsiaalkindlustuse koordineerimise protokoll ei kohaldata isikute suhtes, kelle olukord piirdub igas mõttes kas Ühendkuningriigi või liikmesriikidega.

ARTIKKEL 491

Sisserändetaotlused

Sotsiaalkindlustuse koordineerimise protokolliga kohaldamine ei piira liikmesriigi ega Ühendkuningriigi õigust nõuda siseriiklike õigusaktide kohaselt terviselõivu tasumist seoses riiki sisenemise, seal viibimise, töötamise või elamise loa taotlusega.

II JAOTIS

LÜHIAJALISTE KÜLASTUSTE VIISAD

ARTIKKEL 492

Lühiajaliste külastuste viisad

1. Pooled märgivad, et käesoleva lepingu jõustumise kuupäeval näevad mõlemad pooled oma kodanikele lühiajalisteks külastusteks ette viisavaba reisimise vastavalt oma siseriiklikule õigusele. Kumbki pool teatab teisele poolele aegsasti oma kavatsusest kehtestada teise poole kodanike lühiajaliste külastuste suhtes viisanõue; võimaluse korral teatab ta sellest vähemalt kolm kuud enne kõnealuse nõude jõustumist.

2. Kui Ühendkuningriik otsustab kehtestada mõne liikmesriigi kodanike lühiajaliste külastuste suhtes viisanõude, kohaldatakse seda nõuet kõigi liikmesriikide kodanike suhtes, kui käesoleva artikli lõikest 3 ja artiklist 781 ei tulene teisiti.
3. Käesolev artikkel ei piira Ühendkuningriigi ja Iirimaa vahel ühise reisipiirkonna kohta sõlmitud kokkulepete kohaldamist.

VIIES RUBRIIK

KALANDUS

1. PEATÜKK

ALGUSSÄTTED

ARTIKKEL 493

Rannikuriikide suveräänsed õigused, mida pooled kasutavad

Pooled kinnitavad, et rannikuriikide suveräänsed õigusi, mida pooled kasutavad oma vete elusressursside uurimiseks, kasutamiseks, kaitsmiseks ja majandamiseks, tuleks teostada rahvusvahelise õiguse, sealhulgas Ühinenud Rahvaste Organisatsiooni mereõiguse konventsiooni põhimõtete kohaselt ja nendega kooskõlas.

ARTIKKEL 494

Eesmärgid ja põhimõtted

1. Pooled teevad koostööd eesmärgiga tagada, et ühiste kalavarude püük nende vetes oleks pikaajaliselt keskkonnasäästlik ning aitaks saavutada majanduslikku ja sotsiaalset kasu, austades täielikult iseseisvate rannikuriikide õigusi ja kohustusi, mida pooled kasutavad.
2. Pooltel on ühine eesmärk kasutada ühiseid kalavarusid määral, mis aitab hoida ja järk-järgult taastada püütavate liikide populatsioonide biomassi maksimaalse jätkusuutliku saagikuse tagamiseks vajalikust kõrgemal tasemel.
3. Pooled järgivad järgmisi põhimõtteid:
 - a) kohaldavad ettevaatusprintsibil põhinevat lähenemisviisi kalavarude majandamisele;
 - b) edendavad pikaajalist (keskkonnaalast, sotsiaalset ja majanduslikku) kestlikkust ja ühiste kalavarude optimaalset kasutamist;
 - c) teevad kalavarude kaitse ja majandamisega seotud otsused parimate kättesaadavate teaduslike nõuannete alusel, mis on saadud peamiselt Rahvusvaheliselt Mereuurimise Nõukogult (ICES);

- d) tagavad kalapüügil selektiivsuse, et kaitsta noorisendeid ja kudekogumeid ning vältida ja vähendada soovimatut kaaspüüki;
- e) võtavad nõuetekohaselt arvesse ja minimeerivad kalapüügist tulenevat kahjulikku mõju mereökosüsteemile ning vajadust säilitada mere bioloogilist mitmekesisust;
- f) võtavad mere elusressursside säilitamiseks ja kalavarude majandamiseks proportsionaalseid ja mittediskrimineerivaid meetmeid, säilitades poolte regulatiivse autonoomia;
- g) tagavad ühiste kalavarude säilitamiseks ja majandamiseks vajalike täielike ja täpsete andmete kogumise ja õigeaegse jagamise;
- h) tagavad kalavarude kaitse ja majandamise meetmete järgimise ning võitlevad ebaseadusliku, teatamata ja reguleerimata kalapüügi vastu ning
- i) tagavad kõigi kokkulepitud meetmete õigeaegse lisamise poolte reguleerivasse raamistikku.

ARTIKKEL 495

Mõisted

1. Käesolevas rubriigis kasutatakse järgmisi mõisteid:
 - a) „poolte majandusvöönd“ – Ühinenud Rahvaste Organisatsiooni mereõiguse konventsiooni kohaselt:
 - i) liidu puhul tema liikmesriikide loodud majandusvööndid, mis külgnevad nende Euroopa territooriumiga;
 - ii) Ühendkuningriigi loodud majandusvöönd;
 - b) „ettevaatusprintsibil põhinev lähenemisviis kalavarude majandamisele“ – lähenemisviis, mille kohaselt ei tohi piisavate teadusandmete puudumist kasutada põhjusena, et edasi liikata või jätta võtmata majandamisemeetmeid sihtliikide, nendega seotud või nendest sõltuvate liikide ning mittesihtliikide ja nende elukeskkonna kaitseks;
 - c) „ühised kalavarud“ – poolte vetes leiduvad kalad, kaasa arvatud toiduks mõeldud veeselgrootud, mille hulka kuuluvad ka molluskid ja koorikloomad;
 - d) „lubatud kogupüük (TAC)“ – konkreetsele kirjeldusele vastava kalavaru (või vastavate kalavarude) maksimaalne kogus, mida võib konkreetsel ajavahemikul püüda;

- e) „kvoodivälised kalavarud“ – kalavarud, mida ei majandata lubatud kogupüügi abil;
- f) „poole territoriaalmeri“ – Ühinenud Rahvaste Organisatsiooni mereõiguse konventsiooni kohaselt:
 - i) liidu puhul erandina artikli 774 lõikest 1 tema liikmesriikide kindlaks määratud territoriaalmeri, mis külgneb nende Euroopa territooriumiga;
 - ii) Ühendkuningriigi kindlaks määratud territoriaalmeri;
- g) „poole veed“ –
 - i) liidu puhul erandina artikli 774 lõikest 1 liikmesriikide majandusvööndid ja nende territoriaalmered;
 - ii) Ühendkuningriigi puhul tema majandusvöönd ja territoriaalmeri, välja arvatud artiklite 500 ja 501 ning 38. lisa kohaldamisel territoriaalmeri, mis külgneb Guernsey sõltkonna, Jersey sõltkonna ja Mani saarega;

- h) „poole laev“ –
- i) Ühendkuningriigi puhul Ühendkuningriigi lipu all sõitev kalalaev, mis on registreeritud Ühendkuningriigis, Guernsey sõltkonnas, Jersey sõltkonnas või Mani saarel ja millel on Ühendkuningriigi kalandussektori haldusasutuse antud kalalaevatunnistus;
- ii) liidu puhul liikmesriigi lipu all sõitev ja liidus registreeritud kalalaev.

2. PEATÜKK

KAITSE JA SÄÄSTEV KASUTAMINE

ARTIKKEL 496

Kalavarude majandamine

1. Kumbki pool otsustab tema vete suhtes kohaldatavate meetmete üle, et saavutada eesmäärke, mis on sätestatud artikli 494 lõigetes 1 ja 2, võttes arvesse artikli 494 lõikes 3 osutatud põhimõtteid.
2. Lõikes 1 osutatud meetmete puhul lähtub pool parimatest kättesaadavatest teaduslikest nõuannetest.

Pool ei kohalda lõikes 1 osutatud meetmeid teise poole laevade suhtes oma vetes, kui ta ei kohalda samu meetmeid ka oma laevade suhtes.

Teine lõik ei piira poolte kohustusi, mis tulenevad sadamariigi meetmeid käsitlevast kokkuleppest, Kirde-Atlandi Kalanduskomisjoni kontrolli- ja rakendusüsteemist, Loode-Atlandi Kalandusorganisatsiooni kaitse- ja rakendusmeetmetest ning Rahvusvahelise Atlandi Tuunikala Kaitse Komisjoni soovitusel 18-09, milles käsitletakse sadamariigi meetmeid ebaseadusliku, teatamata ja reguleerimata kalapüügi vältimiseks, ärahoidmiseks ja lõpetamiseks.

Kalanduse erikomitee võib muuta kolmandas lõigus osutatud olemasolevate rahvusvaheliste kohustuste loetelu.

3. Kumbki pool teatab teisele poolele lõikes 1 osutatud uutest meetmetest, mis tõenäoliselt mõjutavad teise poole laevu, ja annab teisele poolele enne nende meetmete kohaldamist piisavalt aega märkuste esitamiseks või selgituste küsimiseks.

ARTIKKEL 497

Load, vastavus ja täitmise tagamine

1. Kui laevadel on kalapüügi eesmärgil juurdepääs teise poole vetele vastavalt artiklitele 500 ja 502:
 - a) edastab kumbki pool piisava ajavaruga teisele poolele nende laevade nimekirja, mille jaoks ta soovib saada püügiluba või -litsentsi, ning
 - b) teine pool annab välja püügiloa või -litsentsi.
2. Kumbki pool võtab vajalikud meetmed, tagamaks, et tema laevad järgivad selliste laevade suhtes teise poole vetes kohaldatavaid eeskirju, sealhulgas püügiloa või -litsentsi tingimusi.

3. PEATÜKK

VETELE JA KALAVARUDELE JUURDEPÄÄSU KORD

ARTIKKEL 498

Kalapüügivõimalused

1. Iga aasta 31. jaanuariks koostavad pooled koostööd tehes konsultatsioonide ajakava, et leppida kokku 35. lisas loetletud kalavarude lubatud kogupüük järgmiseks aastaks või järgmisteks aastateks. Selle ajakava puhul võetakse arvesse muid rannikuriikide iga-aastaseid konsultatsioone, mis mõjutavad kas üht või mõlemat poolt.
2. Pooled korraldavad igal aastal konsultatsioone, et leppida iga aasta 10. detsembriks kokku 35. lisas loetletud kalavarude järgmise aasta lubatud kogupüük. See hõlmab varajases etapis arvamuste vahetust prioriteetide üle, niipea kui on saadud kätte nõuanded lubatud kogupüügi taseme kohta. Pooled lepivad lubatud kogupüügis kokku:
 - a) parimate kättesaadavate teaduslike nõuannete ja muude asjakohaste tegurite, sealhulgas sotsiaal-majanduslike aspektide alusel, ning
 - b) kooskõlas poolte vahel kokku lepitud kohaldatavate mitmeaastaste kaitse- ja majandamisstrateegiatega.

3. Poolte osakud 35. lisas loetletud kalavarude lubatud kogupüügist jagatakse poolte vahel vastavalt kõnealusel lisas esitatud kvoodiosakule.
4. Iga-aastased konsultatsioonid võivad muu hulgas hõlmata ka järgmist:
 - a) ühe poole lubatud kogupüügi osakute ülekandmine teisele poolele;
 - b) nende kalavarude loetelu, mille püük on keelatud;
 - c) 35. või 36. lisas loetlemata kalavarude lubatud kogupüügi kindlaksmääramine ja poolte vastavad osakud nendest kalavarudest;
 - d) kalavarude majandamise meetmed, sealhulgas vajaduse korral püügikoormuse piirangud;
 - e) muud pooltele vastastikust huvi pakkuvad kalavarud, mida pole käesoleva rubriigi lisades loetletud.
5. Pooled võivad korraldada konsultatsioone eesmärgiga leppida kokku muudetud lubatud kogupüük, kui üks pool seda taotleb.
6. Poolte delegatsioonide juhid koostavad ja allkirjastavad käesoleva artikli kohastest konsultatsioonidest tulenevate pooltevaheliste kokkulepete kohta kirjaliku dokumendi.

7. Kumbki pool teavitab teist poolt piisavalt aegsasti, enne kui ta määrab kindlaks 37. lisas loetletud kalavarude lubatud kogupüügi või muudab seda.

8. Pooled loovad mehhanismi, mille abil kannavad pooled omavahel vabatahtlikult igal aastal püügivõimalusi üle. Kalanduse erikomitee otsustab selle mehhanismi üksikasjade üle. Selliste kalavarude puhul, mis on praegu või prognooside kohaselt edaspidi alapüütud, kaaluvad pooled püügivõimaluste ülekandmise turuväärtusega kättesaadavaks tegemist kõnealuse mehhanismi abil.

ARTIKKEL 499

Ajutine lubatud kogupüük

1. Kui pooled ei ole kokku leppinud 35. lisas või 36. lisa tabelites A või B loetletud kalavarude lubatud kogupüüki 10. detsembriks, jätkavad nad viivitamata konsultatsioone eesmärgiga leppida kokku lubatud kogupüük. Pooled konsulteerivad sageli, et kaaluda kõiki võimalusi saavutada kokkulepe võimalikult lühikese aja jooksul.

2. Kui 35. lisas või 36. lisa tabelites A ja B loetletud kalavaru puhul ei lepita kokku lubatud kogupüüki 20. detsembril, määrab kumbki osapool kindlaks ajutise lubatud kogupüügi, mis vastab ICESi soovitatud tasemele ja mida kohaldatakse alates 1. jaanuarist.

3. Erandina lõikest 2 määratakse erikalavarude lubatud kogupüük kindlaks kooskõlas lõike 5 alusel vastu võetud suunistega.

4. Käesoleva artikli kohaldamisel tähendab „erikalavaru“ järgmist:
 - a) kalavaru, mille puhul ICES on soovitanud nullpüüki;
 - b) kalavaru, mida püütakse segapüügis, kui see või muu kalavaru on samas püügis ohualtim, või
 - c) muu kalavaru, mis poolte arvamusel vajab erikohtlemist.
5. Kalanduse erikomitee võtab 1. juuliks 2021 vastu suunised erikalavarude jaoks ajutise lubatud kogupüügi kindlaksmääramise kohta.
6. Igal aastal, kui ICES on esitanud lubatud kogupüügi kohta nõuanded, arutavad pooled esmajärjekorras erikalavarude üle ja selliste lõike 5 alusel kehtestatud suuniste kohaldamise üle, mis käsitlevad ajutise lubatud kogupüügi kindlaksmääramist kummagi poole poolt.
7. Kumbki pool määrab iga ajutise lubatud kogupüügi puhul kindlaks oma osaku, mis ei tohi olla suurem kui tema osak, mis on kehtestatud vastavas lisas.
8. Lõigetes 2, 3 ja 7 osutatud ajutist lubatud kogupüüki ja osakuid kohaldatakse seni, kuni saavutatakse lõike 1 kohane kokkulepe.
9. Kumbki pool teatab teisele poolele viivitamata oma lõigete 2 ja 3 kohasest ajutisest lubatud kogupüügist ning oma ajutisest osakust igas sellises lõike 7 kohases lubatud kogupüügis.

ARTIKKEL 500

Juurdepääs vetele

1. Kui lubatud kogupüük on kokku lepitud, annab kumbki pool teise poole laevadele kõnealuseks aastaks kalapüügi eesmärgil juurdepääsu oma vetele vastavates ICESi alapiirkondades. Juurdepääs antakse iga-aastastel konsultatsioonidel kindlaks määratud tasemel ja tingimustel.
2. Pooled võivad iga-aastastel konsultatsioonidel kokku leppida täiendavad konkreetsed juurdepääsu tingimused seoses järgmisega:
 - a) kokku lepitud püügivõimalused;
 - b) kvoodiväliste kalavarude mitmeaastased strateegiad, mis on välja töötatud artikli 508 lõike 1 punkti c alusel, ning
 - c) poolte vahel kokku lepitud tehnilised ja kaitsemeetmed, ilma et see piiraks artikli 496 kohaldamist.
3. Pooled korraldavad iga-aastaseid konsultatsioone, sealhulgas lõikes 1 osutatud juurdepääsu taseme ja tingimuste üle, heas usus ja eesmärgiga tagada vastastikku rahuldav tasakaal mõlema poole huvide vahel.

4. Eelkõige peaks iga-aastaste konsultatsioonide tulemusel kumbki pool andma:
- a) juurdepääsu 35. lisa ning 36. lisa tabelites A, B ja F loetletud kalavarude püüdmiseks üksteise majandusvööndis (või kui juurdepääs antakse punkti c alusel, siis selles punktis nimetatud majandusvööndites ja rajoonides) tasemel, mis on mõistlikult kooskõlas poolte vastavate osakutega lubatud kogupüügist;
 - b) juurdepääsu kvoodiväliste kalavarude püüdmiseks üksteise majandusvööndis (või kui juurdepääs antakse punkti c alusel, siis selles punktis nimetatud majandusvööndites ja rajoonides) tasemel, mis on vähemalt võrdne kõnealuse poole keskmise püügitonnaažiga teise poole vetes ajavahemikul 2012–2016, ning
 - c) tingimustele vastavatele laevadele juurdepääsu poolte vetele kuue kuni kaheistkümne meremiili kaugusel lähtejoonest ICESi rajoonides 4c ja 7d–g, kui liidu kalalaevadel ja Ühendkuningriigi kalalaevadel oli juurdepääs nendele vetele 31. detsembril 2020.

Punkti c kohaldamisel tähendab „tingimustele vastav laev“ poole laeva, mis aastatel 2012–2016 püüdis kala eelmises lauses nimetatud piirkonnas nelja aasta jooksul, või selle otsest asenduslaeva.

Punktis c osutatud iga-aastased konsultatsioonid võivad hõlmata asjakohaseid rahalisi kohustusi ja kvootide ülekandmist poolte vahel.

5. Ajutise lubatud kogupüügi kohaldamise ajal ja kuni lepitakse kokku lubatud kogupüük, annavad pooled ajutise juurdepääsu kalapüügiks vastavates ICESi alapiirkondades järgmiselt:
- a) 35. lisas loetletud kalavarude ja kvoodiväliste varude jaoks 1. jaanuarist kuni 31. märtsini lõike 4 punktides a ja b sätestatud tasemetel;
 - b) 36. lisas loetletud kalavarude jaoks 1. jaanuarist kuni 14. veebruarini lõike 4 punktis a sätestatud tasemetel, ning
 - c) seoses õigusega püüda kala kuue kuni kahesteistkümneme meremiili raadiuses lõike 4 punkti c kohane juurdepääs 1. jaanuarist kuni 31. jaanuarini tasemel, mis vastab kõnealuses piirkonnas viimase kolme kuu jooksul püütud kuu keskmisele tonnaažile.

Selline juurdepääs peab iga punktides a ja b osutatud asjaomase kalavaru puhul olema proportsionaalne keskmise protsendiga poolele eraldatud osakust iga-aastases lubatud kogupüügis, mille poole laevad püüdsid teise poole vetes asjaomastes ICESi alapiirkondades eelneva kolme kalendriaasta samal ajavahemikul. Sama kohaldatakse *mutatis mutandis* kvoodiväliste kalavarudele juurdepääsu suhtes.

Kumbki pool teavitab teist poolt käesoleva lõike punktis c osutatud olukorra puhul 15. jaanuariks, 36. lisas loetletud kalavarude puhul 31. jaanuariks ja kõigi muude kalavarude puhul 15. märtsiks vetele juurdepääsu taseme ja tingimuste muutmisest, mis hakkab kehtima alates 1. veebruarist käesoleva lõike punktis c osutatud olukorra suhtes, 15. veebruarist 36. lisas loetletud kalavarude suhtes ja 1. aprillist kõigi muude kalavarude suhtes vastavate ICESi alapiirkondade puhul.

6. Ilma et see piiraks artikli 499 lõigete 1 ja 8 kohaldamist, püüavad pooled pärast ühe kuu möödumist käesoleva artikli lõike 5 punktis c osutatud olukorra puhul, pärast pooleteise kuu möödumist 36. lisas loetletud kalavarude puhul ja pärast kolme kuu möödumist kõigi muude kalavarude puhul leppida kokku täiendavas ajutises juurdepääsukorras asjakohasel geograafilisel tasandil, et minimeerida püügitgevuse häirimist.
7. Juurdepääsu andmisel vastavalt käesoleva artikli lõikele 1 võib pool võtta arvesse seda, kas üksikud laevad või laevade rühmad täitsid tema vetes eelneval aastal kohaldatavaid eeskirju ja meetmeid, mida teine pool võttis eelneval aastal vastavalt artikli 497 lõikele 2.
8. Käesolevat artiklit kohaldatakse vastavalt 38. lisale.

ARTIKKEL 501

Kompensatsioonimeetmed juurdepääsu tühistamise või piiramise korral

1. Pärast seda, kui pool (edaspidi „vastuvõttev pool“) on edastanud artikli 500 lõike 5 kohaselt teate, võib teine pool (edaspidi „kalapüügiga tegelev pool“) võtta kompensatsioonimeetmeid, mis on vastavuses vetele juurdepääsu taseme ja tingimuste muutmise majandusliku ja sotsiaalse mõjuga. Sellise mõju hindamisel tuginetakse usaldusväärsetele tõenditele, mitte üksnes oletustele ega vähesele võimalikkusele. Eelistades neid kompensatsioonimeetmeid, mis häirivad kõige vähem käesoleva lepingu toimimist, võib kalapüügiga tegelev pool peatada täielikult või osaliselt juurdepääsu oma vetele ja kalandustoodete tariifse sooduskohtlemise artikli 21 alusel.

2. Käesoleva artikli lõikes 1 osutatud kompensatsioonimeede võib kõige varem jõustuda seitsmendal päeval pärast seda, kui kalapüügi tegelev pool on teatanud vastuvõtvale poolele kavandatavast peatamisest vastavalt käesoleva artikli lõikele 1, ja igal juhul mitte varem kui 1. veebruaril artikli 500 lõike 5 punktis c osutatud olukorra puhul, 15. veebruaril 36. lisa puhul ja 1. aprillil muude kalavarude puhul. Pooled peavad erikomitees nõu, et leida mõlemat poolt rahuldav lahendus. Teade peab sisaldama järgmist:

- a) kuupäev, mil kalapüügi tegelev pool kavatseb peatamist alustada, ning
- b) kohustused, mille täitmine peatatakse, ja kavandatava peatamise ulatus.

3. Pärast kompensatsioonimeetmetest teatamist kooskõlas käesoleva artikli lõikega 2 võib vastuvõttev pool taotleda vahekohtu moodustamist vastavalt artiklile 739 ilma artikli 738 kohaselt enne konsultatsioone korraldamata. Vahekohus võib ainult vaadata läbi kompensatsioonimeetmete vastavuse käesoleva artikli lõikele 1. Vahekohus käsitleb juhtumit kiireloomulisena artikli 744 tähenduses.

4. Kui lõikes 1 osutatud kompensatsioonimeetmete võtmise tingimused ei ole enam täidetud, tühistatakse sellised meetmed viivitamata.

5. Kui käesoleva artikli lõikes 3 osutatud menetluse käigus tehakse otsus kalapüügi tegeleva poole vastu, võib vastuvõttev pool 30 päeva jooksul pärast vahekohtu otsuse tegemist taotleda, et vahekohus määraks kindlaks käesolevast lepingust tulenevate kohustuste peatamise ulatuse, mis ei ületa kompensatsioonimeetmete kohaldamisest tuleneva tühistamise või vähendamisega võrdset ulatust, kui vastuvõttev pool leiab, et kompensatsioonimeetmed on märkimisväärselt vastuolus käesoleva artikli lõikega 1. Taotluses märgitakse, millises ulatuses kohustuste täitmine kavatakse peatada kooskõlas käesoleva artikli lõikes 1 sätestatud põhimõtetega ning artiklis 761 sätestatud vastavate põhimõtetega. Vastuvõttev pool võib peatada käesolevast lepingust tulenevate kohustuste täitmise vahekohtus kindlaks määratud ulatuses mitte varem kui 15 päeva pärast sellekohase otsuse tegemist.
6. Pool ei tugine WTO asutamislepingule ega ühelegi muule rahvusvahelisele lepingule, et takistada teist poolt peatamast käesolevast artiklist tulenevate kohustuste täitmist.

ARTIKKEL 502

Juurdepääsu erikord Guernsey sõltkonna,
Jersey sõltkonna ja Mani saare vetele

1. Erandina artikli 500 lõigetest 1 ja 3–7, artiklist 501 ja 38. lisast annab kumbki pool teise poole laevadele kalapüügi eesmärgil juurdepääsu oma vetele vastavalt püügitgevuse tegelikule ulatusele ja laadile, nii et oleks võimalik tõendada, et püügitgevus toimus ajavahemikul, mis algas 1. veebruaril 2017 ja lõppes 31. jaanuaril 2020, teise poole tingimustele vastavate laevadega tema vetes 31. jaanuaril 2020 kehtivate asutamislepingu kohaste kokkulepete alusel.

2. Käesolevas artiklis ja niivõrd, kui käesoleva rubriigi teisi artikleid kohaldatakse seoses käesoleva artikli alusel kehtestatud juurdepääsukorraga, kasutatakse järgmisi mõisteid:
- a) „tingimustele vastav laev“ – Guernsey sõltkonna, Jersey sõltkonna või Mani saarega külgnevates vetes toimuva püügitegevuse puhul laev, mis püüdis kala kõnealuse territooriumiga või kõnealuse liikmesriigiga külgneval territoriaalmerel rohkem kui 10 päeval kolmel 12 kuu pikkusel perioodil, mis lõppes 31. jaanuaril või ajavahemikul 1. veebruarist 2017 kuni 31. jaanuarini 2020;
 - b) Ühendkuningriigi puhul Ühendkuningriigi lipu all sõitev kalalaev, mis on registreeritud Guernsey sõltkonnas, Jersey sõltkonnas või Mani saarel ja millel on Ühendkuningriigi kalandussektori haldusasutuse antud kalalaevatunnistus;
 - c) „poole veed“ –
 - i) liidu puhul liikmesriigiga külgnev territoriaalmeri ning
 - ii) Ühendkuningriigi puhul Guernsey sõltkonna, Jersey sõltkonna ja Mani saarega külgnev territoriaalmeri.

3. Kummagi poole taotlusel otsustab partnerlusnõukogu 90 päeva jooksul pärast käesoleva lepingu jõustumist, et käesoleva artikli, artikli 503 ja käesoleva rubriigi muude sätete (niivõrd, kui need on seotud nendes artiklites sätestatud korraga) ning artikli 520 lõigete 3–8 kohaldamine lõpetatakse Guernsey sõltkonna, Jersey sõltkonna või Mani saare ühe või mitme piirkonna suhtes 30 päeva jooksul pärast sellise otsuse tegemist.
4. Partnerlusnõukogu võib otsustada muuta käesolevat artiklit, artiklit 503 ja käesoleva rubriigi muid sätteid niivõrd, kui need on seotud nendes artiklites sätestatud korraga.

ARTIKKEL 503

Kalandustoodete impordist ja otse lossimisest teatamise perioodid

1. Liit kohaldab kalandustoodete puhul, mis on püütud Ühendkuningriigi lipu all sõitvate laevadega, mis on registreeritud Guernsey sõltkonnas, Jersey sõltkonnas või Mani saarel, nende territooriumidega külgneval territoriaalmerel või liikmesriigiga külgneval territoriaalmerel järgmisi teatamise perioode:
 - a) kolm kuni viis tundi enne värskete kalandustoodete lossimist liidu territooriumil tuleb esitada eelteade;

- b) üks kuni kolm tundi enne liidu territooriumile sisenemise paika saabumise arvestuslikku aega tuleb esitada eelteade koos kinnitatud püügisertifikaadiga kalandustoodete saadetiste meritsi toimuva otseveo puhul.
2. „Kalandustooted“ tähendavad üksnes käesoleva artikli kohaldamisel igat liiki merekalu, molluskeid ja koorikloomi.

ARTIKKEL 504

Majandamispiirkondade kooskõlastamine

1. juuliks 2021 küsivad pooled ICESi nõuannet majandamispiirkondade ja hindamisüksuste kohta, mida ICES kasutab 35. lisas tärniga märgitud kalavarude puhul.
- Kuue kuu jooksul pärast lõikes 1 osutatud nõuande saamist vaatavad pooled selle nõuande koos läbi ja arutavalt ühiselt asjaomaste kalavarude majandamise piirkondade kohandusi, et leppida kokku, millised on nendest tulenevad 35. lisas esitatud kalavarude ja osakute loetelu muudatused.

ARTIKKEL 505

Teatavate muude kalavarude lubatud kogupüügi osakud

1. Poolte vastavad teatavate muude kalavarude lubatud kogupüügi osakud on esitatud 36. lisas.
2. Kumbki pool teatab asjaomastele riikidele ja rahvusvahelistele organisatsioonidele oma osakutest kooskõlas 36. lisa tabelites A–D esitatud jagamise korraga.
3. Kõikide 36. lisa tabelites C ja D esitatud osakute hilisemate muudatuste üle otsustavad asjaomased mitmepoolsed foorumid.
4. Ilma et see piiraks artikli 508 lõike 3 kohaseid partnerlusnõukogu volitusi, otsustavad pärast 30. juunit 2026 kõikide 36. lisa tabelites A ja B esitatud osakute hilisemate muudatuste üle asjaomased mitmepoolsed foorumid.
5. Mõlemad pooled kasutavad 36. lisa tabelites A–D esitatud kalavarude majandamisel artiklis 494 sätestatud eesmärke ja põhimõtteid.

4. PEATÜKK

JUHTIMISKORD

ARTIKKEL 506

Parandusmeetmed ja vaidluste lahendamine

1. Kui üks pool (edaspidi „vastustajast pool“) on väidetavalt jätnud täitmata käesolevast rubriigist tulenevad kohustused (v.a lõikes 2 käsitletud väidetav kohustuste täitmata jätmise), võib teine pool (edaspidi „kaebuse esitanud pool“) pärast vastustajast poole teavitamist:
 - a) peatada täielikult või osaliselt pääsu oma vetesse ja kalandustoodete tariifse sooduskohtlemise artikli 21 alusel ning
 - b) kui ta leiab, et käesoleva lõike punktis a osutatud peatamine ei ole vastavuses väidetava kohustuste täitmata jätmise majandusliku ja ühiskondliku mõjuga, võib ta täielikult või osaliselt peatada muude kaupade tariifse sooduskohtlemise artikli 21 alusel, ning
 - c) kui ta leiab, et käesoleva lõike punktides a ja b osutatud peatamine ei ole vastavuses väidetava kohustuste täitmata jätmise majandusliku ja ühiskondliku mõjuga, võib ta osaliselt või täielikult peatada käesoleva osa esimesest rubriigist (välja arvatud XI jaotis) tulenevate kohustuste täitmise. Kui täielikult peatatakse käesoleva osa esimese rubriigi kohaldamine, peatatakse ka käesoleva osa kolmanda rubriigi kohaldamine.

2. Seoses ühe poole (edaspidi „vastustajast pool“) väidetavast suutmatusest täita kohustusi, mis tulenevad artiklitest 502 või 503 või muudest käesoleva rubriigi sätetest, kuivõrd need on seotud kõnealustes artiklites sätestatud korraga, võib teine pool (edaspidi „kaebuse esitanud pool“) pärast vastustajast poole teavitamist teha järgmist:

- a) täielikult või osaliselt peatada pääsu oma vetesse artikli 502 tähenduses;
- b) kui ta leiab, et käesoleva lõike punktis a osutatud peatamine ei ole vastavuses väidetava kohustuste täitmata jätmise majandusliku ja ühiskondliku mõjuga, võib ta täielikult või osaliselt peatada kalandustoodete suhtes artikli 21 alusel kohaldatava kaupade tariifse sooduskohtlemise;
- c) kui ta leiab, et käesoleva lõike punktides a ja b osutatud peatamine ei ole vastavuses väidetava kohustuste täitmata jätmise majandusliku ja ühiskondliku mõjuga, võib ta täielikult või osaliselt peatada muude kaupade tariifse sooduskohtlemise artikli 21 alusel.

Erandina käesoleva artikli lõikest 1 ei tohi võtta parandusmeetmeid, mis mõjutavad artiklitega 502 või 503 või käesoleva rubriigi muude sätetega kehtestatud korda (kuivõrd need sätted on seotud kõnealustes artiklites sätestatud korraga) juhul, kui üks pool ei ole väidetavalt täitnud käesoleva rubriigi sätteid, mis ei ole seotud kõnealuste kordadega.

3. Lõigetes 1 ja 2 osutatud meetmed peavad olema proportsionaalsed vastustajast poole väidetava kohustuste täitmata jätmisega ning selle majandusliku ja ühiskondliku mõjuga.

4. Lõigetes 1 ja 2 osutatud meede võib kõige varem jõustuda seitsmendal päeval pärast seda, kui kaebuse esitanud pool on vastustajast poolele teatanud kavandatavast peatamisest. Mõlemat poolt rahuldava lahenduse leidmiseks peavad pooled nõu kalanduse erikomitees. Teade peab sisaldama järgmist:

- a) miks arvab kaebuse esitanud pool, et vastustajast pool ei ole täitnud oma kohustusi;
- b) kuupäev, millal kaebuse esitanud pool kavatseb kohaldamise peatada, ja
- c) millises ulatuses kohutuste täitmine kavatakse peatada.

5. Kaebuse esitanud pool peab 14 päeva jooksul alates käesoleva artikli lõikes 4 osutatud teatamisest esitama kaebuse vastustajast poole väidetava suutmatuse kohta täita käesolevast rubriigist tulenevaid kohustusi, nagu on osutatud käesoleva artikli lõigetes 1 ja 2 ning taotlema vahekohtu moodustamist artikli 739 alusel. Käesoleva artikli alusel võib vahekohtumenetlust kasutada ilma artikli 738 kohaseid konsultatsioone pidamata. Vahekohus käsitab küsimust kiireloomulise juhuna artikli 744 tähenduses.

6. Peatamine lõpetatakse järgmistel juhtudel:

- a) kaebuse esitanud pool on veendunud, et vastustajast pool täidab käesolevast rubriigist tulenevaid asjaomaseid kohustusi, või

b) vahekohus on otsustanud, et vastustajast pool ei ole jätnud täitmata käesolevast rubriigist tulenevaid asjaomaseid kohustusi.

7. Kui käesoleva artikli lõikes 5 osutatud menetluse käigus tehakse otsus kaebuse esitanud poole vastu, võib vastustajast pool 30 päeva jooksul pärast vahekohtu otsuse tegemist taotleda, et vahekohus määraks kindlaks käesolevast lepingust tulenevate kohustuste peatamise määra, mis ei ületa parandusmeetmete kohaldamisest tuleneva tühistamise või vähendamisega määra, kui vastustajast pool leiab, et parandusmeetmed on märkimisväärselt vastuolus käesoleva artikli lõikega 1 või 2. Taotluses märgitakse, millises ulatuses kohustuste täitmine kavatakse peatada kooskõlas käesoleva artikli lõigetega 1 või 2 ning artiklis 761 sätestatud asjakohaste põhimõtete ga. Vastustajast pool võib peatada käesolevast lepingust tulenevate kohustuste täitmise vahekohtus kindlaks määratud ulatuses mitte varem kui 15 päeva pärast sellekohase otsuse tegemist.

8. Pool ei tugine WTO asutamislepingule ega ühelegi muule rahvusvahelisele lepingule, et takistada teist poolt peatamast käesolevast artiklist tulenevate kohustuste täitmist.

ARTIKKEL 507

Andmete jagamine

Pooled jagavad teavet, mis on vajalik, et toetada käesoleva rubriigi rakendamist vastavalt kummagi poole õigusele.

ARTIKKEL 508

Kalanduse erikomitee

1. Kalanduse erikomitee võib eelkõige:
 - a) luua kalavarude säästva majandamise arutelu- ja koostööfoorumi;
 - b) kaaluda mitmeaastaste kaitse- ja majandamisstrateegiate väljatöötamist lubatud kogupüügi ja muude majandamismeetmete kindlaksmääramise alusena;
 - c) töötada välja mitmeaastased strateegiad artikli 500 lõike 2 punktis b osutatud kvoodiväliste kalavarude kaitseks ja majandamiseks;
 - d) kaaluda kalavarude majandamise ja kaitsmise meetmeid, sealhulgas kiireloomulisi meetmeid ja kalapüügi selektiivsuse tagamise meetmeid;
 - e) kaaluda lähenemisviise teaduslikele ja kalavarude majandamise eesmärkidel vajalike andmete kogumisele, selliste andmete (sh järelevalve, kontrolli ja täitmise tagamiseks vajaliku teabe) jagamisele ning teadusasutustega konsulteerimisele seoses parimate kättesaadavate teaduslike nõuannetega;

- f) kaaluda meetmeid, et tagada kohaldatavate eeskirjade täitmine, sealhulgas ühiseid kontrolli-, järelevalve- ja seireprogramme ning andmete vahetamist, et hõlbustada püügivõimaluste kasutamise järelevalvet ning kontrolli ja täitmise tagamist;
- g) töötada välja suunised artikli 499 lõikes 5 osutatud lubatud kogupüügi kindlaksmääramiseks;
- h) valmistada ette iga-aastased konsultatsioonid;
- i) kaaluda küsimusi, mis on seotud lossimissadamate määramisega, sealhulgas sellega, et pooled teataksid õigel ajal sellistest määramistest ja nendesse tehtud muudatustest;
- j) koostada ajakava artikli 496 lõikes 3 osutatud meetmetest teatamiseks ning artikli 497 lõikes 1 osutatud laevade nimekirjade ja artikli 498 lõikes 7 osutatud teate edastamiseks;
- k) luua foorumi konsultatsioonideks vastavalt artikli 501 lõikele 2 ja artikli 506 lõikele 4;
- l) töötada välja suunised, et toetada artikli 500 praktilist kohaldamist;
- m) töötada välja mehhanism, mille abil saavad pooled vabatahtlikult üks kord igal aastal kanda üle püügivõimalusi, nagu on osutatud artikli 498 lõikes 8, ja
- n) kaaluda artiklite 502 ja 503 kohaldamist ja rakendamist.

2. Kalanduse erikomitee võib vastu võtta otsuseid (sealhulgas nende muudatusi) ja anda soovitusi järgmise kohta:
 - a) poolte vahel pärast artikli 498 kohaseid konsultatsioone kokku lepitud registreerimisküsimused;
 - b) käesoleva artikli lõike 1 punktides b, c, e, f, g, i, j, l, m ja n osutatud küsimused;
 - c) artikli 496 lõikes 2 osutatud varasemate rahvusvaheliste kohustuste loetelu muutmine;
 - d) käesoleva rubriigi kohast kalavarude säästvat majandamist käsitleva koostöö aspektid ja
 - e) artikli 510 kohase läbivaatamise üksikasjad.
3. Partnerlusnõukogul on õigus muuta 35., 36. ja 37. lisa.

ARTIKKEL 509

Lõpetamine

1. Ilma et see piiraks artiklite 779 või 521 kohaldamist, võib kumbki pool käesoleva rubriigi kohaldamise igal ajal lõpetada, teatades sellest kirjalikult diplomaatiliste kanalite kaudu. Sel juhul kaotavad esimene rubriik, teine rubriik, kolmas rubriik ja käesolev rubriik kehtivuse lõpetamisest teatamise kuupäevale järgneva üheksanda kuu esimesel päeval.
2. Kui käesoleva rubriigi kohaldamine lõpetatakse vastavalt käesoleva artikli lõikele 1 või artiklitele 779 või 521, jäävad kohustused, mille pooled on käesoleva rubriigi alusel võtnud käesoleva rubriigi kohaldamise lõppemise ajal pooleli olevaks aastaks, kehtima kuni kõnealuse aasta lõpuni.
3. Olenemata käesoleva artikli lõikest 1 võib teine rubriik jääda jõusse, kui pooled lepivad kokku esimese rubriigi XI jaotise asjakohaste osade integreerimises.
4. Erandina käesoleva artikli lõigetest 1–3 ja ilma et see piiraks artiklite 779 või 521 kohaldamist:
 - a) kui pooled ei ole kokku leppinud teisiti, jäävad artiklid 502 ja 503 ning muud käesoleva rubriigi sätted, kuivõrd need on seotud kõnealustes artiklites sätestatud korraga, kehtima seni, kuni:
 - i) ükskõik kumb pool lõpetab nende kohaldamise, esitades teisele poolele kirjaliku lõpetamisteate kolm aastat ette, või

- ii) varasemal juhul artikli 520 lõigete 3–5 kehtivuse lõppemise kuupäevani;
- b) punkti a alapunkti i kohaldamisel võib teatada Guernsey sõltkonna, Jersey sõltkonna või Mani saare ühe või mitme piirkonna suhtes kohaldamise lõpetamisest ning artiklid 502 ja 503 ning muud käesoleva rubriigi sätted, kuivõrd need on seotud kõnealustes artiklites sätestatud korraga, jäävad kehtima nende territooriumide suhtes, mille kohta lõpetamisteadet ei ole esitatud, ja
- c) punkti a alapunkti ii kohaldamisel, kui lepingu artikli 520 lõigete 3–5 sätted kaotavad kehtivuse Guernsey sõltkonna, Jersey sõltkonna või Mani saare ühe või mitme piirkonna (ent mitte kõikide piirkondade) suhtes, jäävad artiklid 502 ja 503 ning muud käesoleva rubriigi sätted, kuivõrd need on seotud kõnealustes artiklites sätestatud korraga, kehtima nende territooriumide suhtes, mille suhtes jäävad kehtima artikli 520 lõiked 3–5.

ARTIKKEL 510

Läbivaatamisklausel

1. 38. lisa artiklis 1 osutatud korrigeerimisperioodi lõpust nelja aasta möödudes vaatavad pooled käesoleva rubriigi rakendamise partnerlusnõukogus ühiselt läbi, et otsustada, kas korda, sealhulgas seoses vetele juurdepääsuga, saaks veelgi rohkem süstematiseerida ja tugevdada.

2. Läubivaatamist võib pärast esimese läbivaatamise lõpuleviimist korrata iga nelja aasta järel.
3. Pooled otsustavad kalanduse erikomitees eelnevalt läbivaatamise üksikasjad.
4. Eelkõige võimaldab läbivaatamine seoses varasemate aastatega hinnata järgmist:
 - a) teineteise vetele juurdepääsu võimaldamine artikli 500 alusel;
 - b) 35., 36. ja 37. lisas esitatud lubatud kogupüügi osakud;
 - c) iga-aastaste konsultatsioonide käigus artikli 498 lõike 4 alusel tehtavate ülekandmiste ja artikli 498 lõike 8 alusel tehtavate ülekandmiste arv ja maht;
 - d) iga-aastase lubatud kogupüügi kõikumine;
 - e) kas kumbki pool on järginud käesoleva rubriigi sätteid ja kas kummagi poole laevad on järginud eeskirju, mida kohaldatakse nende suhtes teise poole vetes olemise ajal;
 - f) käesoleva rubriigi alusel tehtava koostöö laad ja ulatus ning
 - g) kõik muud kalanduse erikomitees eelnevalt otsustatavad üksikasjad.

ARTIKKEL 511

Seos muude lepingutega

1. Kui lõikest 2 ei tulene teisiti, ei piira käesoleva rubriigi kohaldamine muude selliste kehtivate lepingute kohaldamist, mis käsitlevad ühe poole kalalaevade kalapüüki teise poole jurisdiktsiooni alla kuuluval alal.
2. Käesoleva rubriigiga asendatakse ja vahetatakse välja kõik kehtivad lepingud ja kokkulepped, mis käsitlevad liidu kalalaevade kalapüüki oma territoriaalmerel, mis piirneb Guernsey sõltkonnaga, Jersey sõltkonnaga või Mani saarega, ning nende Ühendkuningriigi kalalaevade kalapüüki liikmesriigiga piirneval territoriaalmerel, mis on registreeritud Guernsey sõltkonnas, Jersey sõltkonnas või Mani saarel. Kui partnerlusnõukogu teeb vastavalt artiklile 502 otsuse lõpetada käesoleva lepingu kohaldamine Guernsey sõltkonna, Jersey sõltkonna või Mani saare suhtes, siis asjaomaseid lepinguid või kokkuleppeid sellise otsusega hõlmatud territooriumi või territooriumide suhtes ei asendata ega vahetata välja.

KUUES RUBRIIK

MUUD SÄTTED

ARTIKKEL 512

Mõisted

Kui ei ole sätestatud teisiti, kasutatakse teise osa kohaldamisel, vastastikust haldusabi tolliküsimustes käsitlevas protokollis ning käibemaksu valdkonnas halduskoostöö tegemist ja maksupettuste tõkestamist ning maksude ja tollimaksudega seotud nõuete sissenõudmisel antavat vastastikust abi käsitlevas protokollis järgmisi mõisteid:

- a) „toll“ –
 - i) liidus Euroopa Komisjoni talitused, kes vastutavad tolliküsimuste eest, või olenevalt olukorrast tolliasutused ja muud ametiasutused, kes vastutavad liidu liikmesriikides tollialaste õigusaktide kohaldamise ja täitmise tagamise eest, ning

- ii) Ühendkuningriigis Ühendkuningriigi maksu- ja tolliamet (*Her Majesty's Revenue and Customs*) ja muud tolliküsimuste eest vastutavad ametiasutused;
- b) „tollimaks“ – maks või lõiv, mis on kehtestatud kaupade impordile või sellega seoses, välja arvatud:
- i) lõiv, mis on samaväärne artikli 19 kohaselt kehtestatud siseriikliku maksuga;
 - ii) dumpinguvastane, erikaitse-, tasakaalustav või kaitsetollimaks, mida kohaldatakse kooskõlas GATT 1994ga, dumpinguvastase lepinguga; põllumajanduslepinguga, subsiidiumide ja tasakaalustusmeetmete lepinguga või kaitsemeetmete lepinguga, või
 - iii) tasu või muu lõiv, mis on kehtestatud impordile või seoses importiga ja mille suurus on piiratud osutatud teenuste ligikaudse maksumusega;
- c) „ÜRO ühtne tooteklassifikaator (CPC)“ – ajutine ühtne tooteklassifikaator (*Statistical Papers, Series M, nr 77, Department of International Economic and Social Affairs, Statistical Office of the United Nations, New York, 1991*);
- d) „olemasolev“ – käesoleva lepingu jõustumise kuupäeval kehtiv;
- e) „poole kaubad“ – omamaised tooted GATT 1994 tähenduses, sealhulgas selle poole päritolustaatusega kaubad;

- f) „harmoneeritud süsteem“ või „HS“ – kaupade kirjeldamise ja kodeerimise harmoneeritud süsteem, sealhulgas kõik selle õiguslikud märkused ja muudatused, mille on välja töötanud Maailma Tolliorganisatsioon;
- g) „rubriik“ – harmoneeritud süsteemi klassifitseerimisnumbri neli esimest kohta;
- h) „juriidiline isik“ – kohaldatava õiguse alusel nõuetekohaselt kas kasumi saamiseks või muuks otstarbeks asutatud või muul viisil korraldatud ning kas era- või riigi omandis olev juriidiline isik, sealhulgas äriühing, usaldusühing, täisühing, ühissettevõtte, ühe osanikuga äriühing või ühistu;
- i) „meede“ – poole meede kas seaduse, määruse, eeskirja, menetluse, otsuse, haldustoimingu, nõude või tava kujul või muul kujul¹;
- j) „poole meetmed“ – meetmed, mille on vastu võtnud või kehtima jätnud:
- i) keskvalitsus, piirkondlikud või kohalikud omavalitsused või nende tasandite ametiasutused ja

¹ Suurema selguse huvides olgu märgitud, et mõiste „meede“ hõlmab ka tegevusetust;

ii) valitsusvälised asutused keskvalitsuse, piirkondliku või kohaliku omavalitsuse või nende tasandite ametiasutuste delegeeritud volitusi kasutades;

„poole meetmed“ – meetmed, mille on vastu võtnud või kehtima jätnud alapunktides i ja ii loetletud üksused, kes juhivad või kontrollivad otseselt või kaudselt teiste üksuste tegevust seoses nende meetmetega või annavad nendega seoses korraldusi;

k) „poole füüsiline isik“¹ –

i) Euroopa Liidu puhul liikmesriigi kodanik vastavalt liikmesriigi õigusele² ning

ii) Ühendkuningriigi puhul Briti kodanik;

l) „isik“ – füüsiline või juriidiline isik;

m) „sanitaar- või fütosanitaarmeede“ – WTO sanitaar- ja fütosanitaarmeetmete lepingu A lisa punktis 1 osutatud meede;

¹ Mõiste ei hõlma artikli 774 lõikes 3 osutatud territooriumil elavaid füüsilisi isikuid.

² Mõiste „füüsiline isik“ hõlmab ka füüsilisi isikuid, kelle alaline elukoht on Läti Vabariik, kuid kes ei ole Läti Vabariigi ega ühegi muu riigi kodanikud, kuid kellel on Läti Vabariigi õigusnormide alusel õigus saada mittekodaniku pass.

- n) „kolmas riik“ – riik või territoorium, mis ei kuulu käesoleva lepingu territoriaalsesse kohaldamisalasse, ning
- o) „WTO“ – Maailma Kaubandusorganisatsioon.

ARTIKKEL 513

WTO lepingud

Käesolevas lepingus viidatakse WTO lepingutele järgmiselt:

- a) „põllumajandusleping“ – WTO asutamislepingu 1A lisas sisalduv põllumajandusleping;
- b) „dumpinguvastane leping“ – 1994. aasta üldise tolli- ja kaubanduskokkuleppe VI artikli rakendamise leping;

- c) „GATS“ – WTO asutamislepingu 1B lisas sisalduv teenustekaubanduse üldleping;
- d) „GATT 1994“ – WTO asutamislepingu 1A lisas sisalduv 1994. aasta üldine tolli- ja kaubanduskokkulepe;
- e) „riigihangete leping“ – WTO asutamislepingu 4. lisas sisalduv riigihankeleping¹;
- f) „kaitsemeetmete leping“ – WTO asutamislepingu 1A lisas sisalduv kaitsemeetmete leping;
- g) „subsiidiumide ja tasakaalustusmeetmete leping“ – WTO asutamislepingu 1A lisas sisalduv subsiidiumide ja tasakaalustusmeetmete leping;
- h) „sanitaar- ja fütosanitaarmeetmete leping“ – WTO asutamislepingu 1A lisas sisalduv sanitaar- ja fütosanitaarmeetmete rakendamise leping;
- i) „tehniliste kaubandustökete leping“ – WTO asutamislepingu 1. lisas esitatud tehniliste kaubandustökete leping;
- j) „intellektuaalomandi õiguste kaubanduspektide leping“ – WTO asutamislepingu 1C lisas sisalduv intellektuaalomandi õiguste kaubanduspektide leping ja

¹ Suurema selguse huvides käsitatakse riigihangete lepinguna sellist riigihangete lepingut, mida on muudetud riigihangete lepingu muutmise protokolliga, mis sõlmiti 30. märtsil 2012 Genfis.

- k) „WTO asutamisleping“ – 15. aprillil 1994 sõlmitud Marrakechi leping, millega asutati Maailma Kaubandusorganisatsioon.

ARTIKKEL 514

Vabakaubanduspiirkonna loomine

Käesolevaga loovad pooled vabakaubanduspiirkonna kooskõlas GATT 1994 XXIV artikliga ja GATSi artikliga V.

ARTIKKEL 515

Seos WTO asutamislepinguga

Pooled kinnitavad oma õigusi ja kohustusi üksteise suhtes, mis tulenevad WTO asutamislepingust ja muudest lepingutest, mille osalised nad on.

Ühtki käesoleva lepingu sätet ei tõlgendata nii, nagu nõuaks see kummaltki poolelt tegutsemist viisil, mis on vastuolus tema WTO asutamislepingust tulenevate kohustustega.

ARTIKKEL 516

WTO menetluspraktika

Käesoleva osa sätete tõlgendamisel ja kohaldamisel võetakse arvesse asjakohaseid tõlgendusi, mis sisalduvad WTO vaidluste lahendamise organi poolt vastu võetud WTO vaekogude ja apellatsioonikogu aruannetes ning vaidluste lahendamise käsitusleppe kohastes vahekohtuotsustes.

ARTIKKEL 517

Kohustuste täitmine

Kumbki pool võtab vastu kõik üld- või erimeetmed, mis on vajalikud käesolevast osast tulenevate kohustuste täitmiseks, sealhulgas meetmed, mida on vaja selleks, et tagada nende kohustuste täitmine keskvalitsuse, piirkondlike või kohalike omavalitsuste ja nende tasandite ametiasutuste, samuti valitsusväliste organisatsioonide poolt neile delegeeritud volituste kasutamisel.

ARTIKKEL 518

Viited õigusnormidele ja muudele lepingutele

1. Kui ei ole sätestatud teisiti, siis loetakse, et kui käesolevas osas viidatakse poole õigusnormidele, hõlmavad need õigusnormid ka nende muudatusi.

2. Kui ei ole sätestatud teisiti, siis loetakse, et kui käesolevas osas viidatakse rahvusvahelistele lepingutele või kui rahvusvahelised lepingud inkorporeeritakse täielikult või osaliselt käesolevasse ossa, hõlmavad need ka kõnealuste lepingute muudatusi või neile järgnevaid lepinguid, mis jõustuvad mõlema poole suhtes käesoleva lepingu allkirjastamise kuupäeval või pärast seda. Kui kõnealuste lepingute muudatuste või edasiste lepingute tulemusena tekib küsimusi seoses käesoleva osa sätete rakendamise või kohaldamisega, võivad pooled vajaduse korral emma-kumma poole taotluse alusel teineteisega konsulteerida, et leida küsimusele vastastikku rahuldav lahendus.

ARTIKKEL 519

Partnerlusnõukogu ülesanded seoses teise osaga

Partnerlusnõukogu võib:

- a) võtta vastu otsuseid, millega muudetakse:
 - i) teise osa esimese rubriigi I jaotise 2. peatükki ja selle lisasid kooskõlas artikliga 68;
 - ii) 16. ja 17. lisa sätestatud korda kooskõlas artikli 96 lõikega 8;
 - iii) 15-A ja 15-B liidet kooskõlas 15. lisa artikli 2 lõikega 3;

- iv) 15-C liidet kooskõlas 15. lisa artikli 3 lõikega 3;
- v) 14-A, 14-B, 14-C ja 14-D liidet kooskõlas 14. lisa artikliga 1;
- vi) 12-A, 12-B ja 12-C liidet kooskõlas 12. lisa artikliga 11;
- vii) volitatud ettevõtjaid käsitlevat lisa, protokollid vastastikuse haldusabi kohta tolliküsimustes, käibemaksu valdkonnas halduskoostöö tegemist ja maksupettuste tõkestamist ning maksude ja tollimaksudega seotud nõuete sissenõudmisel antavat vastastikust abi käsitlevat protokollid ning artikli 117 lõike 2 kohast kaupade loetelu kooskõlas artikliga 122;
- viii) 25. lisa B jao asjakohast alajagu kooskõlas artikliga 293;
- ix) 26., 27. ja 28. lisa kooskõlas artikliga 329;
- x) artikli 364 lõiget 4 kooskõlas kõnealuse lõikega, artikli 365 lõike 2 kolmandat lauset kooskõlas kõnealuse lõike neljanda lausega, artikli 365 lõiget 3 kooskõlas kõnealuse lõikega, artiklit 367 kooskõlas kõnealuse artikli lõikega 1 ja artiklit 373 kooskõlas kõnealuse artikli lõikega 7;
- xi) artikleid 502 ja 503 ja muid viienda rubriigi sätteid kooskõlas artikli 502 lõikega 4;
- xii) 35., 36. ja 37. lisa kooskõlas artikli 508 lõikega 3;

- xiii) muid sätteid, protokolle, liiteid või lisasid, mille puhul sellise otsuse tegemise võimalus on käesolevas osas sõnaselgelt ette nähtud;
- b) võtta vastu otsuseid käesoleva osa sätete tõlgendamise kohta.

ARTIKKEL 520

Geograafiline kohaldamisala

1. Käesoleva lepingu sätteid, mis käsitlevad kaupade tariifset kohtlemist, sealhulgas päritolureegleid ja kõnealuse kohtlemise ajutist peatamist, kohaldatakse liidu puhul ka nende liidu tolliterritooriumi (nagu see on määratletud Euroopa Parlamendi ja nõukogu määruse (EL) nr 952/2013¹ artiklis 4 nende piirkondade suhtes, mis ei ole hõlmatud artikli 774 lõike 1 punktiga a.
2. Ilma et see piiraks artikli 774 lõigete 2, 3 ja 4 kohaldamist, kohaldatakse käesolevast osast tulenevaid poolte õigusi ja kohustusi ka poolte territoriaalmerest väljaspool asuvate merealade, kaasa arvatud nende merealade all asuva merepõhja ja merealuse pinnase suhtes, mille üle pool teostab suveräänseid õigusi või mis on poole jurisdiktsiooni all vastavalt rahvusvahelisele õigusele, sealhulgas vastavalt ÜRO mereõiguse konventsioonile, ning rahvusvahelise õigusega kooskõlas olevatele siseriiklikele õigusnormidele².

¹ Euroopa Parlamendi ja nõukogu 9. oktoober 2013. aasta määrus (EL) nr 952/2013, mille ga kehtestatakse liidu tolliseadustik (uuesti sõnastatud) (ELT L 269, 10.10.2013, lk 1).

² Suurema selguse huvides olgu märgitud, et liidu puhul tähendavad poolte territoriaalmerest väljaspool asuvad merealad liidu liikmesriikide vastavaid alasid.

3. Kui käesoleva artikli lõikes 4 sisalduvatest eranditest ei tulene teisiti, kohaldatakse Ühendkuningriigi puhul artikli 774 lõikes 2 osutatud territooriumide suhtes ka esimese rubriigi I jaotise 1., 2. ja 5. peatükki ning kõnealuste peatükkide protokolle ja lisasid. Sel eesmärgil loetakse artikli 774 lõikes 2 osutatud territooriume Ühendkuningriigi tolliterritooriumi osaks. Artikli 774 lõikes 2 osutatud territooriumide tolliasutused vastutavad kõnealuste peatükkide ning nende peatükkide protokollide ja lisade kohaldamise ja rakendamise eest oma territooriumil. Kõnealustes sätetes sisalduvaid viiteid „tolliasutusele“ loetakse vastavalt. Kõnealuste peatükkide ning nende protokollide ja lisade alusel esitatud taotlusi ja edastatud teavet haldab Ühendkuningriigi tolliasutus.
4. Artiklit 110, 18. lisa ning käibemaksu valdkonnas halduskoostöö tegemist ja maksupettuste tõkestamist ning maksude ja tollimaksudega seotud nõuete sissenõudmisel antavat vastastikust abi käsitlevat protokollit ei kohaldata Jersey sõltkonna ega Guernsey sõltkonna suhtes.
5. Ühendkuningriigi puhul kohaldatakse artikli 774 lõikes 2 osutatud territooriumide suhtes ka esimese rubriigi I jaotise 3. ja 4. peatükki ning kõnealuste peatükkide lisasid. Artikli 774 lõikes 2 osutatud territooriumide ametiasutused vastutavad kõnealuste peatükkide ja nende peatükkide lisade kohaldamise ja rakendamise eest oma territooriumil ning asjakohaseid viiteid loetakse vastavalt. Kõnealuste peatükkide ning nende lisade alusel esitatud taotlusi ja edastatud teavet haldavad Ühendkuningriigi ametiasutused.

6. Ilma et see piiraks artiklite 779 ja 521 kohaldamist ning kui pooled ei ole kokku leppinud teisiti, jäävad käesoleva artikli lõiked 3–5 kehtima kuni varasemani järgmistest:

- a) teisele poolele kirjaliku lõpetamisteate esitamisele järgneva kolmeaastase ajavahemiku lõppemine või
- b) kuupäev, mil kaotavad kehtivuse artiklid 502 ja 503 ning kõik muud vienda rubriigi sätted, kuivõrd need on seotud kõnealustes artiklites sätestatud korraga.

7. Lõike 6 punkti a kohaldamisel võib lõpetamisteate esitada Guernsey sõltkonna, Jersey sõltkonna või Mani saare ühe või mitme piirkonna kohta ning käesoleva artikli lõikeid 3–5 jäävad kehtima nende territooriumide suhtes, mille kohta lõpetamisteadet ei ole esitatud.

8. Lõike 6 punkti b kohaldamisel, kui Guernsey sõltkonna, Jersey sõltkonna või Mani saare ühe või mitme piirkonna (ent mitte kõikide piirkondade) suhtes kaotavad kehtivuse artiklid 502 ja 503 ning kõik muud vienda rubriigi sätted, kuivõrd need on seotud kõnealustes artiklites sätestatud korraga, jäävad käesoleva artikli lõiked 3–5 kehtima nendel territooriumidel, mille suhtes jäävad kehtima artiklid 502 ja 503 ning kõik muud vienda rubriigi sätted, kuivõrd need on seotud kõnealustes artiklites sätestatud korraga.

ARTIKKEL 521

Teise osa kohaldamise lõpetamine

Ilma et see piiraks artikli 779 kohaldamist, võib kumbki pool igal ajal lõpetada käesoleva osa kohaldamise, teatades sellest kirjalikult diplomaatiliste kanalite kaudu. Sellisel juhul kaotab käesolev osa kehtivuse teatamisele järgneva üheksanda kuu esimesel päeval. Käesoleva artikli alusel ei lõpetata neljanda rubriigi ega protokollisotsiaalkindlustuse koordineerimise kohta kohaldamist.

KOLMAS OSA

ÕIGUSKAITSE- JA ÕIGUSALANE KOOSTÖÖ KRIMINAALASJADES

I JAOTIS

ÜLDSÄTTED

ARTIKKEL 522

Eesmärk

1. Käesoleva osa eesmärk on näha ette ühelt poolt liikmesriikide ja liidu institutsioonide, organite ja asutuste ning teiselt poolt Ühendkuningriigi vahel õiguskaitse- ja õiguslane koostöö, mis on seotud kuritegude ennetamise, uurimise ja avastamise ja nende eest süüdistuse esitamisega ning rahapesu ja terrorismi rahastamise vältimisega ja selle vastu võitlemisega.
2. Käesolevat osa kohaldatakse ainult sellise õiguskaitse- ja õiguslase koostöö suhtes, mida tehakse kriminaalasjades üksnes ühelt poolt Ühendkuningriigi ning teiselt poolt liidu ja liikmesriikide vahel. Seda ei kohaldata olukordade suhtes, mis tekivad liikmesriikide vahel või liikmesriikide ning liidu institutsioonide, organite ja asutuste vahel, samuti mitte selliste ametiasutuste tegevuse suhtes, kes vastutavad riigi julgeoleku eest kõnealuses valdkonnas tegutsedes.

ARTIKKEL 523

Mõisted

Käesolevas osas kasutatakse järgmisi mõisteid:

- a) „kolmas riik“ – muu riik kui liikmesriik või Ühendkuningriik;
- b) „isikuandmete eriliigid“ – isikuandmed, millest ilmneb rassiline või etniline päritolu, poliitilised vaated, usulised või filosoofilised veendumused või ametiühingusse kuulumine, geneetilised andmed, füüsilise isiku kordumatuks tuvastamiseks töödeldavad biomeetrilised andmed, terviseandmed või andmed füüsilise isiku seksuaalelu ja seksuaalse sättumuse kohta;
- c) „geneetilised andmed“ – kõik füüsilise isiku päritud või omandatud geneetiliste omadustega seotud isikuandmed, mis annavad ainulaadset teavet selle füüsilise isiku füsioloogia ja tervise kohta ning tulenevad eelkõige asjaomase füüsilise isiku bioloogilise proovi analüüsist;
- d) „biomeetrilised andmed“ – konkreetse tehnilise töötlemise abil isiku füüsiliste, füsioloogiliste ja käitumuslike omaduste kohta saadavad isikuandmed, mis võimaldavad seda füüsilist isikut kordumatult tuvastada või kinnitavad selle füüsilise isiku tuvastamist, näiteks näokujutis ja daktüloskoopilised andmed;

- e) „töötlemine“ – isikuandmete või nende kogumitega tehtav automatiseeritud või automatiseerimata toiming või toimingute kogum, näiteks kogumine, dokumenteerimine, korrastamine, struktureerimine, säilitamine, kohandamine ja muutmine, päringute tegemine, lugemine, kasutamine, edastamine, levitamise või muul moel kättesaadavaks tegemise teel avalikustamine, ühitamine või ühendamine, piiramine, kustutamine või hävitamine;
- f) „isikuandmetega seotud rikkumine“ – turvanõuete rikkumine, mis põhjustab edastatavate, säilitatud või muul viisil töödeldavate isikuandmete juhusliku või ebaseadusliku hävitamise, kaotsimineku, muutmise või loata avaldamise või neile juurdepääsu;
- g) „andmete kogum“ – korrastatud kogum isikuandmeid, millele pääseb juurde teatavate kriteeriumide põhjal, olenemata sellest, kas asjaomane andmete kogum on funktsionaalsel või geograafilisel põhimõttel tsentraliseeritud, detsentraliseeritud või hajutatud;
- h) „õiguskaitse- ja õiguslase koostöö erikomitee“ – sellenimeline komitee, mis on loodud artikliga 8.

ARTIKKEL 524

Inimõiguste ja põhivabaduste kaitse

1. Käesoleva osaga ettenähtud koostöö põhineb poolte ja liikmesriikide pikaajalisel austusel demokraatia, õigusriigi põhimõtte ning põhiõiguste ja -vabaduste kaitse vastu, sealhulgas nagu on sätestatud inimõiguste ülddeklaratsioonis ja Euroopa inimõiguste konventsioonis, ning kõnealuse konventsiooni kohaste õiguste ja vabaduste siseriikliku teostamise tähtsaks pidamisel.
2. Ühegi käesoleva osa sättega ei muudeta kohustust austada põhiõigusi ja õiguspõhimõtteid, mis tulenevad eelkõige Euroopa inimõiguste konventsioonist ning liidu ja selle liikmesriikide puhul Euroopa Liidu põhiõiguste hartast.

ARTIKKEL 525

Isikuandmete kaitse

1. Käesoleva osaga ettenähtud koostöö põhineb poolte pikaajalisel kindlal tahtel tagada isikuandmete kõrgetasemeline kaitse.

2. Sellise kõrgetasemelise kaitse võimaldamiseks tagavad pooled, et käesoleva osa alusel töödeldavate isikuandmete suhtes võetakse poolte vastavate andmekaitserreeglite kohaselt tulemuslikke kaitsemeetmeid, sealhulgas järgmisi:
- a) isikuandmeid töödeldakse õiguspäraselt ja õiglaselt, järgides võimalikult väheste andmete kogumise, eesmärgi piiritlemise, õigsuse ning säilitamise piiramise põhimõtet;
 - b) isikuandmete eriliike on lubatud töödelda ainult vajalikus ulatuses ja tingimusel, et võetakse asjakohaseid töötlemise konkreetsetele riskidele kohandatud kaitsemeetmeid;
 - c) asjakohaste tehniliste ja korralduslike meetmete kaudu on tagatud töötlemise riskile kohane turvalisuse tase, eelkõige mis puudutab isikuandmete eriliikide töötlemist;
 - d) andmesubjektidele on antud andmetele juurdepääsu saamiseks ning nende parandamise ja kustutamise nõudmiseks kohtulikult kaitstavad õigused, mille suhtes kehtivad võimalikud õigusega ettenähtud piirangud, mis on demokraatlikus ühiskonnas vajalikud ja proportsionaalsed meetmed, et kaitsta avalike huvidega seotud olulisi eesmärke;
 - e) kui toimub andmetega seotud rikkumine, millega kaasneb füüsiliste isikute õigusi ja vabadusi ähvardav oht, teatatakse sellest põhjendamatu viivitusega pädevale järelevalveasutusele; kui selle rikkumise tõttu tekib tõenäoliselt suur oht füüsiliste isikute õigustele ja vabadustele, teavitatakse ka andmesubjekte, kohaldades võimalikke õigusega ettenähtud piiranguid, mis on demokraatlikus ühiskonnas vajalikud ja proportsionaalsed meetmed, et kaitsta avalike huvidega seotud olulisi eesmärke;

- f) edasisaatmine kolmandasse riiki on lubatud vaid kooskõlas edasisaatmiseks asjakohaste tingimuste ja kaitsemeetmetega, mis tagavad, et kaitsetaset ei kahjustata;
- g) sõltumatud ametiasutused tagavad andmekaitsemeetmete järgimise järelevalve ning selliste meetmete täitmise tagamise ning
- h) andmesubjektidele on antud kohtulikult kaitstavad õigused saada tõhusat halduslikku või kohtulikku õiguskaitsset juhul, kui andmekaitsemeetmeid on rikutud.

3. Ühelt poolt Ühendkuningriik ja teiselt poolt liit ka oma liikmesriigi nimel teavitavad õiguskaitse- ja õigusalse koostöö erikomiteed järelevalveasutustest, kes vastutavad käesoleva osa alusel tehtava koostöö suhtes kohaldatavate andmekaitse-eeskirjade rakendamise järelevalve ja nende järgimise tagamise eest. Järelevalveasutused teevad käesoleva osa järgimise tagamiseks koostööd.

4. Käesoleva osa sätteid isikuandmete kaitse kohta kohaldatakse isikuandmete täielikult või osaliselt automatiseeritud töötlemise suhtes ning selliste isikuandmete automatiseerimata töötlemise suhtes, mis on kantud või mida kavatakse kanda andmete kogumisse.

5. Käesolev artikkel ei piira käesolevas osas sisalduvate, isikuandmete töötlemisega seotud erisätete kohaldamist.

ARTIKKEL 526

Koostöö ulatus juhul, kui liikmesriik ei osale enam
liidu õiguse alusel kehtivates samalaadsetes meetmetes

1. Käesolevat artiklit kohaldatakse juhul, kui liikmesriik lõpetab selliste liidu õiguse sätete kohaldamise, mis on seotud õiguskaitse- ja õiguslase koostööga kriminaalasjades ning on samalaadsed käesoleva osa asjakohaste sätetega, või lõpetab sellistest sätetest tulenevate õiguste kasutamise.
2. Ühendkuningriik võib teavitada liitu kirjalikult oma kavatsusest lõpetada käesoleva osa asjakohaste sätete kohaldamine asjaomase liikmesriigi suhtes.
3. Lõike 2 alusel esitatud teade jõustub selles täpsustatud kuupäeval, mis ei ole varasem kui kuupäev, mil asjaomane liikmesriik lõpetab lõikes 1 osutatud liidu õigusnormide kohaldamise või nendest tulenevate õiguste kasutamise.
4. Kui Ühendkuningriik teatab käesoleva artikli alusel oma kavatsusest lõpetada käesoleva osa asjakohaste sätete kohaldamine, kohtub õiguskaitse- ja õiguslase koostöö erikomitee, et otsustada meetmete üle, mis on vajalikud tagamaks, et käesoleva osa alusel sisse seatud ja kõnealusest lõpetamisest mõjutatud koostöö lõpetatakse asjakohasel viisil. Igal juhul tagavad pooled, et seoses kõigi isikuandmetega, mis on saadud käesoleva osa asjakohaste sätete kohase koostöö kaudu enne nende sätete kohaldamise lõpetamist, säilitatakse pärast lõpetamise jõustumist kaitsetase, mis kehtis asjaomaste isikuandmete edastamisel.

5. Liit teavitab Ühendkuningriiki kirjalikult diplomaatiliste kanalite kaudu kuupäevast, mil asjaomane liikmesriik jätkab osalemist asjaomaste liidu õiguse sätete kohaldamises või neist tulenevate õiguste kasutamist. Käesoleva osa asjakohaseid sätteid hakatakse uuesti kohaldama kõnealusel kuupäeval või kui hiljem, siis selle kuu esimesel päeval, mis järgneb päevale, mil teade esitati.

6. Et hõlbustada käesoleva artikli kohaldamist, teavitab liit Ühendkuningriiki juhul, kui liikmesriik lõpetab selliste liidu õiguse sätete kohaldamise, mis on seotud õiguskaitse- ja õigusalase koostööga kriminaalasjades ning on samalaadsed käesoleva osa asjakohaste sätetega, või lõpetab sellistest sätetest tulenevate õiguste kasutamise.

II JAOTIS

DNA, SÕRMEJÄLGEDE JA SÕIDUKITE REGISTREERIMISANDMETE VAHETAMINE

ARTIKKEL 527

Eesmärk

Käesoleva jaotise eesmärk on seada sisse ühelt poolt Ühendkuningriigi ja teiselt poolt liikmesriikide pädevate õiguskaitseasutuste vaheline vastastikune koostöö, et edastada automatiseeritult DNA-profiile, daktüloskoopilisi andmeid ja teatavaid siseriiklikke sõidukite registreerimisandmeid.

ARTIKKEL 528

Mõisted

Käesolevas jaotises kasutatakse järgmisi mõisteid:

- a) „pädev õiguskaitseasutus“ – siseriiklik politsei-, tolli- või muu asutus, mis on siseriikliku õigusega volitatud avastama, ennetama ja uurima süütegusid või kuritegelikku tegevust ning kasutama sellise tegevuse suhtes oma volitusi ja võtma sunnimeetmeid; asutused, organid ja muud üksused, kes tegelevad eelkõige riikliku julgeoleku küsimustega, ei ole käesoleva jaotise kohaldamisel pädevad õiguskaitseasutused;
- b) „otsing“ ja „võrdlemine“ artiklite 530, 531, 534 ja 539 tähenduses – protseduurid, millega tehakse kindlaks, kas esineb kokkulangevus ühe riigi edastatud DNA-andmete või daktüloskoopiliste andmete ning ühe või mitme teise riigi või kõigi teiste riikide andmebaasides salvestatud DNA-andmete või daktüloskoopiliste andmete vahel;
- c) „automatiseeritud otsing“ artikli 537 tähenduses – võrgupõhine juurdepääs päringute tegemiseks ühe või mitme teise riigi või kõigi teiste riikide andmebaasides;
- d) „DNA mittekodeeriv osa“ – kromosoomipiirkonnad, mis ei ole geneetiliselt väljendunud, st mis teadaolevalt ei taga organismi funktsionaalseid omadusi;

- e) „DNA-profiil“ – täht- või numberkood, mis tähistab inimese DNA analüüsitud proovi mittekodeeriva osa identifitseerimistunnuseid, st DNA eri piirkondade (lookuste) konkreetset molekulaarstruktuuri;
- f) „DNA-viiteandmed“ – DNA-profiil ja viitenumber; DNA-viiteandmed hõlmavad üksnes DNA-profiile, mis on saadud DNA mittekodeerivast osast, ja viitenumbrit; DNA-viiteandmed ei sisalda andmeid, mis võimaldavad andmesubjekti otseselt kindlaks teha; DNA-viiteandmed, mida ei ole omistatud ühelegi füüsilisele isikule (identifitseerimata DNA-profiilid), peavad olema sellisena äratuntavad;
- g) „DNA-viiteprofiil“ – identifitseeritud isiku DNA-profiil;
- h) „identifitseerimata DNA-profiil“ – kuritegude uurimise käigus kogutud jälgedelt saadud DNA-profiil, mis kuulub seni identifitseerimata isikule;
- i) „märkus“ – riigi märg, mis on tehtud DNA-profiili kohta tema siseriiklikus andmebaasis ja mis näitab, et selle DNA-profiili puhul on juba esinenud kokkulangevus teise riigi sooritatud otsingul või võrdlemisel;
- j) „daktüloskoopilised andmed“ – sõrmejäljed, latentsed sõrmejäljed, peopesajäljed ja latentsed peopesajäljed ning nende mallid (kodeeritud eritunnused), kui neid salvestatakse ja käideldakse automatiseeritud andmebaasis;

- k) „daktüloskoopilised viiteandmed“ – daktüloskoopilised andmed ja viitenumber; daktüloskoopilised viiteandmed ei sisalda andmeid, mis võimaldavad andmesubjekti otseselt kindlaks teha; daktüloskoopilised viiteandmed, mida ei ole omistatud ühelegi füüsilisele isikule (identifitseerimata daktüloskoopilised andmed), peavad olema sellisena äratuntavad;
- l) „sõidukite registreerimisandmed“ – 39. lisa 3. peatükis kindlaks määratud andmekogum;
- m) „üksikjuhtum“ artikli 530 lõike 1 teise lause, artikli 534 lõike 1 teise lause ja artikli 537 lõike 1 tähenduses – üksainus uurimis- või süüdistustoimik; kui selline toimik sisaldab mitut DNA-profiili, daktüloskoopiliste andmete ühikut või sõidukite registreerimisandmete ühikut, võib need edastada koos ühe taotlusena;
- n) „laboritoimingud“ – laboris võetavad meetmed esemetel jälgede leidmiseks ja taastamiseks ning DNA-profiile ja daktüloskoopilisi andmeid käsitlevate kohtuekspertiisi-tõendite väljatöötamiseks, analüüsimiseks ja tõlgendamiseks, et esitada eksperdiarvamusi või vahetada kohtuekspertiisi-tõendeid;
- o) „laboritoimingute tulemused“ – analüütilised väljundid ja nendega otseselt seotud tõlgendused;
- p) „kohtuekspertiisi teenuse pakkuja“ – avaliku või erasektori organisatsioon, kes teeb pädevate õiguskaitse- või õigusasutuste taotlusel laboritoiminguid;
- q) „siseriiklik akrediteerimisasutus“ – riigi ainus asutus, kes teeb akrediteerimist riigilt saadud volituste alusel.

ARTIKKEL 529

Siseriiklike DNA-registrite loomine

1. Riigid avavad kuritegude uurimiseks siseriiklikud DNA-registrid ja haldavad neid.
2. Käesoleva jaotise rakendamisel tagavad riigid, et lõikes 1 osutatud siseriiklikest DNA-registritest on kättesaadavad DNA-viiteandmed.
3. Riigid deklareerivad siseriiklikud DNA-registrid, mille suhtes kohaldatakse artikleid 529–532 ning artikleid 535, 536 ja 539, ning artikli 530 lõikes 1 osutatud automatiseeritud otsingu tingimused.

ARTIKKEL 530

DNA-profiilide automatiseeritud otsing

1. Kuritegude uurimiseks annavad riigid artiklis 535 osutatud teiste riikide riiklikele kontaktpunktidele juurdepääsu oma DNA-registrites olevatele DNA-viiteandmetele koos õigusega teha DNA-profiile võrreldes automatiseeritud otsinguid. Otsinguid võib teha ainult üksikjuhtumite korral ja kooskõlas taotluse esitanud riigi õigusega.

2. Kui automatiseeritud otsingust selgub, et edastatud DNA-profiil langeb kokku DNA-profiilidega, mis on sisestatud taotluse saanud riigi registrisse, milles otsingut tehakse, saadab taotluse saanud riik taotluse esitanud riigi riiklikule kontaktpunktile automaatselt DNA-viiteandmed, millega kokkulangevus leiti. Kui kokkulangevust ei leita, teatatakse sellest automaatselt.

ARTIKKEL 531

DNA-profiilide automatiseeritud võrdlemine

1. Kuritegude uurimiseks võrdlevad riigid kooskõlas asjaomaste riikide vahel kokku lepitud praktilise tegevuskorraga oma riiklike kontaktpunktide kaudu oma identifitseerimata DNA-profiilide DNA-profile kõigi DNA-profiilidega, mis on saadud teiste siseriiklike DNA-registrite viiteandmetest. DNA-profiilid edastatakse ja neid võrreldakse automatiseeritult. Identifitseerimata DNA-profiilid edastatakse võrdlemiseks üksnes juhul, kui see on taotluse esitanud riigi õigusega ette nähtud.

2. Kui riik leiab lõikes 1 osutatud võrdlemise tulemusel, et teise riigi esitatud DNA-profiilid langevad kokku mõnega tema DNA-registris sisalduvatest DNA-profiilidest, edastab ta viivitamata selle teise riigi riiklikule kontaktpunktile DNA-viiteandmed, millega kokkulangevus leiti.

ARTIKKEL 532

Rakumaterjali kogumine ja DNA-profiilide edastamine

Kui käimasoleva uurimise või kriminaalmenetluse käigus ei ole taotluse saanud riigi territooriumil viibiva konkreetse isiku DNA-profiil kättesaadav, osutab taotluse saanud riik õigusabi, kogudes sellelt isikult rakumaterjali ja uurides seda ning edastades saadud DNA-profiili taotluse esitanud riigile, kui

- a) taotluse esitanud riik esitab eesmärgi, milleks see on vajalik;
- b) taotluse esitanud riik esitab uurimisloa või -tõendi, mille on välja andnud pädev asutus siseriikliku õiguse kohaselt ning millest nähtub, et rakumaterjali kogumise ja uurimise nõuded oleksid täidetud, kui asjaomane isik viibiks taotluse esitanud riigi territooriumil, ning
- c) taotluse saanud riigi õigusaktide kohaselt on rakumaterjali kogumise ja uurimise ning saadud DNA-profiili edastamise nõuded täidetud.

ARTIKKEL 533

Daktüloskoopilised andmed

Käesoleva jaotise rakendamisel tagavad riigid, et kuritegude ennetamiseks ja uurimiseks loodud siseriikliku sõrmejälgede automaatse tuvastamise süsteemi registrist on kättesaadavad daktüloskoopilised viiteandmed.

ARTIKKEL 534

Daktüloskoopiliste andmete automatiseeritud otsing

1. Kuritegude uurimiseks annavad riigid artiklis 535 osutatud teiste riikide riiklikele kontaktpunktidele, juurdepääsu sel eesmärgil loodud sõrmejälgede automaatse tuvastamise süsteemides olevatele viiteandmetele koos õigusega teha daktüloskoopilisi andmeid võrreldes automatiseeritud otsinguid. Otsinguid võib teha ainult üksikjuhtumite korral ja kooskõlas taotluse esitanud riigi õigusega.
2. Daktüloskoopiliste andmete kokkulangevuse viiteandmetega, mis on taotluse saanud riigi valduses, teeb kindlaks taotluse esitanud riigi riiklik kontaktpunkt kindla kokkulangevuse tuvastamiseks vajalike automaatselt edastatud viiteandmete alusel.

ARTIKKEL 535

Riiklikud kontaktpunktid

1. Artiklite 530, 531 ja 534 kohaseks andmete edastamiseks määravad riigid riiklikud kontaktpunktid.
2. Liikmesriikide puhul käsitatakse käesoleva jaotise kohaldamisel riiklike kontaktpunktidena riiklike kontaktpunkte, mis on määratud samasuguseks andmevahetuseks liidu piires.
3. Riiklike kontaktpunktide volitusi reguleeritakse kohaldatava siseriikliku õigusega.

ARTIKKEL 536

Täiendavate isikuandmete ja muu teabe edastamine

Kui artiklites 530, 531 ja 534 osutatud protseduuri tulemusena tehakse kindlaks DNA-profiilide või daktüloskoopiliste andmete kokkulangevus, kohaldatakse täiendavate kättesaadavate isikuandmete ja muu viiteandmetega seotud teabe edastamise suhtes taotluse saanud riigi õigust, sealhulgas õigusabi osutamise eeskirju, ilma et see piiraks artikli 539 lõike 1 kohaldamist.

ARTIKKEL 537

Sõidukite registreerimisandmete automatiseeritud otsing

1. Kuritegude ennetamiseks ja uurimiseks ning muude taotluse esitanud riigi kohtute või prokuröri pädevusse kuuluvate süütegude käsitlemiseks ning avaliku julgeoleku tagamiseks annavad riigid teiste riikide riiklikele kontaktpunktidele, millele on osutatud lõikes 2, juurdepääsu järgmistele siseriiklikele sõidukite registreerimisandmetele koos õigusega teha üksikjuhtumite korral automatiseeritud otsinguid:

- a) omanike või kasutajatega seotud andmete ning
- b) sõidukitega seotud andmete kohta.

2. Otsinguid võib lõike 1 alusel teha ainult täieliku šassiinumbri või täieliku registreerimisnumbriga ja kooskõlas taotluse esitanud riigi õigusega.

3. Lõikes 1 osutatud andmete edastamiseks määravad riigid teistest riikidest sissetulevate taotluste jaoks riikliku kontaktpunkti. Riiklike kontaktpunktide volitusi reguleeritakse kohaldatava siseriikliku õigusega.

ARTIKKEL 538

Laboritoiminguid tegevate kohtuekspertiisi teenuse pakkujate akrediteerimine

1. Iga riik tagab, et tema siseriiklik akrediteerimisasutus on laboritoiminguid tegevad kohtuekspertiisi teenuse pakkujad akrediteerinud standardi EN ISO/IEC 17025 nõuetele vastavana.
2. Iga riik tagab, et tema ametiasutused, kes vastutavad kuritegude ennetamise, avastamise ja uurimise eest, tunnustavad teistes liikmesriikides laboritoiminguid tegevate akrediteeritud kohtuekspertiisi teenuse pakkujate tulemusi sama usaldusväärsena kui standardi EN ISO/IEC 17025 alusel akrediteeritud siseriiklike laboritoiminguid tegevate kohtuekspertiisi teenuse pakkujate tulemusi.
3. Ühendkuningriigi pädevad õiguskaitseasutused ei tee otsinguid ega automatiseeritud võrdlusi vastavalt artiklitele 530, 531 ja 534 enne, kui Ühendkuningriik on rakendanud käesoleva artikli lõikes 1 osutatud meetmed ja neid kohaldanud.
4. Lõiked 1 ja 2 ei mõjuta siseriiklike õigusnorme tõendite kohtuliku hindamise kohta.
5. Ühendkuningriik edastab käesoleva artikli sätete rakendamiseks ja kohaldamiseks vastu võetud peamiste sätete teksti õiguskaitse- ja õiguslase koostöö erikomiteele.

ARTIKKEL 539

Rakendusmeetmed

1. Käesoleva jaotise kohaldamiseks teevad riigid kõik andmekategooriad teiste riikide pädevatele õiguskaitseasutustele otsinguteks ja võrdlemiseks kättesaadavaks samadel tingimustel, nagu need on otsinguteks ja võrdlemiseks kättesaadavad siseriiklikele pädevatele õiguskaitseasutustele. Riigid edastavad käesoleva jaotise kohaldamisel teiste riikide pädevatele õiguskaitseasutustele täiendavaid kättesaadavaid isikuandmeid ja muud viiteandmetega seotud teavet, nagu on osutatud artiklis 536, samadel tingimustel, nagu selliseid andmeid ja sellist teavet edastatakse siseriiklikele asutustele.
2. Artiklites 530, 531, 534 ja 537 osutatud protseduuride rakendamise tehnilised spetsifikatsioonid ja menetlusnõuded on sätestatud 39. lisas.
3. Liikmesriikide poolt nõukogu otsuste 2008/615/JSK¹ ja 2008/616/JSK² kohaselt tehtud avaldusi kohaldatakse ka nende suhetes Ühendkuningriigiga.

¹ Nõukogu 23. juuni 2008. aasta otsus 2008/615/JSK piiriülese koostöö tõhustamise kohta, eelkõige seoses terrorismi- ja piiriülese kuritegevuse vastase võitlusega (ELT L 210, 6.8.2008, lk 1).

² Nõukogu 23. juuni 2008. aasta otsus 2008/616/JSK, millega rakendatakse otsust 2008/615/JSK piiriülese koostöö tõhustamise kohta, eelkõige seoses terrorismi- ja piiriülese kuritegevuse vastase võitlusega (ELT L 210, 6.8.2008, lk 12).

ARTIKKEL 540

Eelhindamine

1. Et kontrollida, kas Ühendkuningriik on täitnud artiklis 539 ja 39. lisas sätestatud tingimused, tehakse Ühendkuningriigi suhtes ja Ühendkuningriigile vastuvõetavaid tingimusi ja korda järgides, 39. lisaga nõutud ulatuses hindamiskülastus ja katseline kasutamine. Igal juhul tehakse katseline kasutamine andmete otsingute kohta artikli 537 alusel.
2. Lähtudes üldisest hindamisaruandest, mis on koostatud hindamiskülastuse ja asjakohasel juhul katselise kasutamise kohta, millele on osutatud lõikes 1, määrab liit kindlaks kuupäeva või kuupäevad, millest alates liikmesriigid võivad edastada käesoleva jaotise kohaselt Ühendkuningriigile isikuandmeid.
3. Kuni lõikes 1 osutatud hindamise tulemuste selgumiseni võivad liikmesriigid alates käesoleva lepingu jõustumise kuupäevast edastada Ühendkuningriigile isikuandmeid, millele on osutatud artiklites 530, 531 ja 534 ning 536 kuni kuupäeva või kuupäevadeni, mille liit on määranud kindlaks vastavalt käesoleva artikli lõikele 2, kuid mitte kauem kui üheksa kuud pärast käesoleva lepingu jõustumist. Õiguskaitse- ja õigusosalase koostöö erikomitee võib seda perioodi ühe korra pikendada kuni üheksa kuu võrra.

ARTIKKEL 541

Kohaldamise peatamine ja lõppemine

1. Juhul kui liit peab vajalikuks käesolevat jaotist muuta, sest sellega reguleeritava valdkonnaga seotud liidu õigust on oluliselt muudetud või seda muudetakse oluliselt, võib ta sellest teavitada Ühendkuningriiki, et leppida kokku käesoleva lepingu ametlikus muutmises seoses käesoleva jaotisega. Pärast sellist teavitamist peavad pooled konsultatsioone.

2. Kui pooled ei ole üheksa kuu jooksul pärast kõnealust teavitamist saavutanud kokkulepet käesoleva jaotise muutmise kohta, võib liit otsustada peatada käesoleva jaotise või selle mis tahes sätete kohaldamise kuni üheksaks kuuks. Enne selle ajavahemiku lõppu võivad pooled leppida kokku peatamise pikendamises kuni üheksa kuu pikkuseks lisaajavahemikuks. Kui pooled ei ole peatamisperioodi lõpuks saavutanud kokkulepet käesoleva jaotise muutmise kohta, lõpeb käesoleva peatüki peatatud sätete kohaldamine selle kuu esimesel päeval, mis järgneb peatamisperioodi lõpule, välja arvatud juhul, kui liit teavitab Ühendkuningriiki, et ta ei taotle enam käesoleva jaotise muutmist. Sellisel juhul hakatakse käesoleva jaotise peatatud sätteid taas kohaldama.

3. Kui mõne käesoleva jaotise sätte kohaldamine peatatakse käesoleva artikli alusel, kohtub õiguskaitse- ja õigusalse koostöö erikomitee, et otsustada sammude üle, mis on vajalikud tagamaks, et käesoleva jaotise alusel sisse seatud ja peatamisest mõjutatud koostöö lõpetatakse asjakohasel viisil. Igal juhul tagavad pooled, et seoses kõigi isikuandmetega, mis on saadud käesoleva jaotise kohase koostöö kaudu enne, kui on ajutiselt lõpetatud peatamisest mõjutatud sätete kohaldamine, säilitatakse pärast peatamise jõustumist kaitsetase, mis kehtis asjaomaste isikuandmete edastamisel.

III JAOTIS

BRONEERINGUINFO EDASTAMINE JA TÖÖTLEMINE

ARTIKKEL 542

Kohaldamisala

1. Käesolevas jaotises on sätestatud eeskirjad, mille kohaselt võib Ühendkuningriigi pädevale asutusele edastada liidu ja Ühendkuningriigi vaheliste lendudega seotud broneeringuinfot ning mille kohaselt Ühendkuningriigi pädevad asutused võivad seda infot töödelda ja kasutada, ning kehtestatud sellega seotud konkreetset kaitsemeetmed.
2. Käesolevat jaotist kohaldatakse selliste lennuettevõtjate suhtes, kes korraldavad reisilende liidu ja Ühendkuningriigi vahel.

3. Käesolevat jaotist kohaldatakse ka selliste lennuettevõtjate suhtes, kes on registreeritud liidus või säilitavad seal andmeid ning korraldavad Ühendkuningriiki suunduvaid või sealt väljuvaid reisilende.

4. Käesoleva jaotisega nähakse samuti ette broneeringuinfo seotud õiguskaitse- ja õiguslane koostöö kriminaalasjades Ühendkuningriigi ja liidu vahel.

ARTIKKEL 543

Mõisted

Käesolevas jaotises kasutatakse järgmisi mõisteid:

- a) „lennuettevõtja“ – lennutranspordiettevõtja, kellel on kehtiv lennutegevusluba või samaväärne luba, mis lubab tal korraldada reisijate õhuedu Ühendkuningriigi ja liidu vahel;
- b) „broneeringuinfo“ – iga reisija reisiinfo, mis sisaldab teavet, mis võimaldab broneeringut tegevatel ja osalevatel lennuettevõtjatel töödelda ja kontrollida iga reisi puhul isiku enda poolt või tema eest tehtud broneeringut, olenemata sellest, kas see info sisaldub broneerimissüsteemides, lennule registreerimise süsteemides või samade funktsioonidega samaväärsetes süsteemides; käesoleva jaotise tähenduses koosneb broneeringuinfo eelkõige 40. lisas sätestatud elementidest;

- c) „Ühendkuningriigi pädev asutus“ – käesoleva lepingu alusel broneeringuinfo vastuvõtmise ja töötlemise eest vastutav Ühendkuningriigi asutus; kui Ühendkuningriigil on mitu pädevat asutust, tagab ta reisijaid käsitlevate andmete ühtse liidese, mis võimaldab lennuettevõtjatel edastada broneeringuinfot ühte andmete edastamisel kasutatavasse sisestuspunkti, ning määrab ühtse kontaktpunkti artikli 546 alusel taotluste vastuvõtmiseks ja esitamiseks;
- d) „broneeringuinfo üksused“ – liikmesriikide loodud või määratud üksused, kes vastutavad broneeringuinfo vastuvõtmise ja töötlemise eest;
- e) „terrorism“ – 45. lisas loetletud süütegu;
- f) „raske kuritegu“ – süütegu, mis on Ühendriigi siseriikliku õiguse kohaselt karistatav vabadusekaotuse või vabadust piirava julgeolekumeetmega, mille maksimaalne kestus on vähemalt kolm aastat.

ARTIKKEL 544

Broneeringuinfo kasutamise eesmärgid

1. Ühendkuningriik tagab, et käesoleva jaotise kohaselt saadud broneeringuinfot töödeldakse üksnes terrorismi või raskete kuritegude ennetamiseks, avastamiseks, uurimiseks või nende eest süüdistuse esitamiseks ning broneeringuinfo töötlemise jälgimiseks vastavalt käesolevas lepingus sätestatud tingimustele.

2. Erandjuhtudel võib Ühendkuningriigi pädev asutus töödelda broneeringuinfot siis, kui see on vajalik füüsilise isiku eluliste huvide kaitsmiseks, näiteks kui esineb

- a) surma- või raske kehavigastuse oht või
- b) märkimisväärne oht rahvatervisele, eelkõige oht, mis vastab rahvusvaheliselt tunnustatud standarditele.

3. Ühendkuningriigi pädev asutus võib broneeringuinfot töödelda ka üksikjuhtumite kaupa, kui asjaomase broneeringuinfo avaldamist nõuab Ühendkuningriigi kohus või halduskohus menetluses, mis on otseselt seotud mõne lõikes 1 osutatud eesmärgiga.

ARTIKKEL 545

Broneeringuinfo edastamise tagamine

1. Liit tagab, et lennuettevõtjaid ei takistata edastamast broneeringuinfot Ühendkuningriigi pädevale asutusele vastavalt käesolevale jaotisele.
2. Liit tagab, et lennuettevõtjad võivad edastada broneeringuinfot Ühendkuningriigi pädevale asutusele volitatud esindajate kaudu, kes tegutsevad käesoleva jaotise kohaselt lennuettevõtja nimel ja vastutusel.

3. Ühendkuningriik ei nõua lennuettevõtjalt broneeringuinfo selliste elementide esitamist, mida lennuettevõtja ei ole broneerimiseks kogunud või säilitanud.
4. Ühendkuningriik kustutab talle lennuettevõtja poolt käesoleva jaotise kohaselt edastatud andmed pärast nende kättesaamist, kui seda andmeelementi ei ole loetletud 40. lisas.

ARTIKKEL 546

Politsei- ja õigusalane koostöö

1. Ühendkuningriigi pädev asutus jagab Europoliga või Eurojustiga nende vastavate volituste piires või liikmesriikide broneeringuinfo üksustega võimalikult kiiresti kogu asjakohast, broneeringuinfot sisaldavat analüütilist teavet, et konkreetsete juhtumite korral terrorismi või rasket kuritegu ennetada, avastada, uurida või selle eest süüdistust esitada.
2. Kui Europol või Eurojust oma vastavate volituste piires või liikmesriigi broneeringuinfo üksus on esitanud sellekohase taotluse, jagab Ühendkuningriigi pädev asutus broneeringuinfot, broneeringuinfo töötlemise tulemusi või broneeringuinfot sisaldavat analüütilist teavet, et konkreetsete juhtumite korral terrorismi või rasket kuritegu ennetada, avastada, uurida või selle eest süüdistust esitada.
3. Liikmesriikide broneeringuinfo üksused jagavad Ühendkuningriigi pädeva asutusega võimalikult kiiresti kogu asjakohast, broneeringuinfot sisaldavat analüütilist teavet, et konkreetsete juhtumite korral terrorismi või rasket kuritegu ennetada, avastada, uurida või selle eest süüdistust esitada.

4. Kui Ühendkuningriigi pädev asutus on esitanud sellekohase taotluse, jagavad liikmesriikide broneeringuinfo üksused broneeringuinfot, broneeringuinfo töötlemise tulemusi või broneeringuinfot sisaldavat analüütilist teavet, et konkreetsete juhtumite korral terrorismi või rasket kuritegu ennetada, avastada, uurida või selle eest süüdistust esitada.
5. Pooled tagavad, et lõigetes 1–4 osutatud teavet jagatakse vastavalt õiguskaitset või teabe jagamist käsitlevatele lepingutele ja kokkulepetele Ühendkuningriigi ja Europoli, Eurojusti või asjaomase liikmesriigi vahel. Käesoleva artikli kohane teabevahetus Europoliga toimub Europoli kaudu teabe vahetamiseks loodud turvalise sideliini kaudu.
6. Ühendkuningriigi pädev asutus ja liikmesriikide broneeringuinfo üksused tagavad, et lõigete 1–4 alusel jagatakse ainult võimalikult vähe vajalikku broneeringuinfot.

ARTIKKEL 547

Diskrimineerimiskeeld

Ühendkuningriik tagab, et broneeringuinfo töötlemise suhtes kohaldatavaid kaitsemeetmeid kohaldatakse kõigi füüsiliste isikute suhtes võrdsetel alustel ja ilma ebaseadusliku diskrimineerimiseta.

ARTIKKEL 548

Isikuandmete eriliikide kasutamine

Isikuandmete eriliikide igasugune töötlemine on käesoleva jaotise alusel keelatud. Kui Ühendkuningriigi pädevale asutusele edastatud broneeringuinfo sisaldab isikuandmete eriliike, kustutab Ühendkuningriigi pädev asutus sellised andmed.

ARTIKKEL 549

Andmete turvalisus ja terviklus

1. Ühendkuningriik rakendab regulatiivseid, menetluslikke või tehnilisi meetmeid, et kaitsta broneeringuinfot juhusliku, ebaseadusliku või loata juurdepääsu, töötlemise või kaotsimineku eest.
2. Ühendkuningriik tagab nõuetele vastavuse kontrollimise ning andmete kaitse, turvalisuse, konfidentsiaalsuse ja tervikluse. Sellega seoses teeb Ühendkuningriik järgmist:
 - a) kohaldab broneeringuinfo suhtes krüpteerimise, volitamise ja dokumenteerimise korda;
 - b) annab broneeringuinfole juurdepääsu vaid selleks volitatud ametnikele;
 - c) säilitab broneeringuinfot turvalises füüsilises keskkonnas, mida kaitstakse juurdepääsukontrollidega, ning

- d) loob mehhanismi, millega tagatakse, et broneeringuinfo päringud tehakse kooskõlas artikliga 544.
3. Kui füüsilise isiku broneeringuinfole pääsetakse loata juurde või seda avaldatakse loata, võtab Ühendkuningriik meetmeid, et teavitada asjaomast füüsilist isikut, vähendada kahju tekkimise ohtu ja rakendada parandusmeetmeid.
4. Ühendkuningriigi pädev asutus teavitab õiguskaitse- ja õigusalse koostöö erikomiteed viivitamata igast olulisest broneeringuinfole juhusliku, ebaseadusliku või loata juurdepääsu või selle info juhusliku, ebaseadusliku või loata töötlemise või kaotsimineku intsidendist.
5. Ühendkuningriik tagab, et andmete turvalisuse rikkumise korral, eelkõige kui see põhjustab andmete juhusliku või ebaseadusliku hävitamise või nende juhusliku kaotsimineku, muutmise, loata avaldamise või neile loata juurdepääsu või nende ebaseadusliku töötlemise, kohaldatakse tõhusaid ja hoiatavaid parandusmeetmeid, mis võivad hõlmata karistusi.

ARTIKKEL 550

Läbipaistvus ja reisijate teavitamine

1. Ühendkuningriigi pädev asutus teeb oma veebisaidil kättesaadavaks järgmise teabe:
- a) broneeringuinfo kogumist lubavate õigusaktide loetelu;

- b) broneeringuinfo kogumise eesmärgid;
- c) broneeringuinfo kaitsmise viis;
- d) broneeringuinfo lubatava avaldamise viis ja ulatus;
- e) teave, mis käsitleb juurdepääsu saamise, paranduste tegemise, märkuste lisamise ja õiguskaitse saamise õigust, ning
- f) kontaktteave järelepärimiste tegemiseks.

2. Pooled teevad koostööd huvitatud kolmandate isikutega, näiteks lennundus- ja lennureiside sektoriga, et muuta broneerimise ajal läbipaistvamaks see, mis eesmärgil broneeringuinfot kogutakse, töödeldakse ja kasutatakse ning see, kuidas taotleda juurdepääsu broneeringuinfole, broneeringuinfo parandamist ja õiguskaitset. Lennuettevõtjad annavad reisijatele selget ja sisulist teavet broneeringuinfo edastamise kohta käesoleva jaotise alusel, sealhulgas üksikasjad saava asutuse ja edastamiseesmärgi kohta ning õiguse kohta taotleda broneeringuinfot saanud asutuselt juurdepääsu reisija isikuandmetele ja nende parandamist.

3. Kui artikli 552 kohaselt säilitatud broneeringuinfot on kasutatud vastavalt artiklis 553 sätestatud tingimustele või see on avaldatud artikli 555 või 556 kohaselt, teavitab Ühendkuningriik asjaomaseid reisijaid sellest kirjalikult, individuaalselt ja mõistliku aja jooksul siis, kui selline teavitamine ei saa enam kahjustada asjaomaste ametiasutuste uurimisi, ja niivõrd, kui võrdreisijate asjakohased kontaktandmed on kättesaadavad või neid on mõistlikke jõupingutusi rakendades võimalik leida. Teavitus sisaldab teavet selle kohta, kuidas asjaomane isik saab taotleda halduslikku või kohtulikku õiguskaitset.

ARTIKKEL 551

Broneeringuinfo automatiseeritud töötlemine

1. Ühendkuningriigi pädev asutus tagab, et broneeringuinfo automatiseeritud töötlemine põhineb mittediskrimineerivatel, konkreetsetel ja usaldusväärsetel varem kehtestatud mudelitel ja kriteeriumidel, mis võimaldavad tal:
 - a) teha kindlaks füüsilised isikuid, keda võib põhjendatult kahtlustada seotuses terrorismi või raske kuriteoga või selles osalemises, või
 - b) erandlikel asjaoludel kaitsta füüsilise isiku elulisi huve, nagu on sätestatud artikli 544 lõikes 2.

2. Ühendkuningriigi pädev asutus tagab, et andmebaasid, millega broneeringuinfot võrreldakse, on usaldusväärsed, ajakohased ja piirduvad andmebaasidega, mida ta kasutab seoses artiklis 544 sätestatud eesmärkidega.

3. Ühendkuningriik ei tee füüsilist isikut olulisel määral kahjulikult mõjutavat otsust üksnes broneeringuinfo automatiseeritud töötlemise põhjal.

ARTIKKEL 552

Broneeringuinfo säilitamine

1. Ühendkuningriik ei säilita broneeringuinfot kauem kui viis aastat alates broneeringuinfo saamise kuupäevast.

2. Hiljemalt kuus kuud pärast lõikes 1 osutatud broneeringuinfo edastamist muudetakse kogu broneeringuinfo anonüümseks, varjates järgmised andmeelemendid, mille abil saab otseselt kindlaks teha reisija, keda broneeringuinfo käsitleb:

a) nimed, sealhulgas broneeringuinfos sisalduvad teiste reisijate nimed ja koos reisivate reisijate arv;

- b) reisija aadressid, telefoninumbrid ja elektroonilised kontaktandmed, reisijale lennu broneeringu teinud isikud, isikud, kelle kaudu on võimalik lennureisijaga ühendust võtta, ning isikud, keda tuleb hädaolukorras teavitada;
- c) kogu kättesaadav teave maksete ja arvete kohta niivõrd, kui võrd see sisaldab andmeid, mille abil saab füüsilise isiku kindlaks teha;
- d) püsikliendi staatust käsitlev teave;
- e) muu lisateave (OSI), teave eriteenuse kohta (SSI) ja teave eriteenuse taotluse kohta (SSR) niivõrd, kui võrd see teave sisaldab andmeid, mille abil saab füüsilise isiku kindlaks teha, ning
- f) reisijaid käsitleva eelteabe (API) andmed, mis on kogutud.

3. Ühendkuningriigi pädev asutus võib broneeringuinfo nähtavaks teha üksnes siis, kui on vaja teha uurimisi artiklis 544 sätestatud eesmärkidel. Selline nähtavaks tehtud broneeringuinfo on juurdepääsetav ainult piiratud arvule selleks volitatud ametnikele.

4. Olenemata lõikest 1 kustutab Ühendkuningriik reisijate broneeringuinfo pärast nende riigist lahkumist, välja arvatud juhul, kui riskihindamine osutab sellise broneeringuinfo säilitamise vajadusele. Selle vajaduse kindlaksmääramiseks määrab Ühendkuningriik kindlaks objektiivsed tõendid, mille põhjal võib järeldada, et teatavad reisijad kujutavad endast ohtu terrorismi ja raskete kuritegude vastase võitluse kontekstis.

5. Lõike 4 kohaldamisel tuleks lahkumise kuupäevaks pidada asjaomase reisija Ühendkuningriigis seadusliku viibimise maksimaalse perioodi viimast päeva, välja arvatud juhul, kui teave täpse lahkumiskuupäeva kohta on kättesaadav.
6. Käesoleva artikli kohaselt säilitatavate andmete kasutamise suhtes kohaldatakse artiklis 553 sätestatud tingimusi.
7. Ühendkuningriigi sõltumatu haldusasutus hindab igal aastal lähenemisviisi, mida Ühendkuningriigi pädev asutus kasutab seoses vajadusega säilitada broneeringuinfot vastavalt lõikele 4.
8. Olenemata lõigetest 1, 2 ja 4 võib Ühendkuningriik säilitada broneeringuinfot, mida on vaja konkreetse meetme, läbivaatamise, uurimise, täitemeetme, kohtumenetluse, süüdistuse esitamise või karistuste täitmisele pööramise jaoks kuni nende lõpuleviimiseni.
9. Ühendkuningriik kustutab broneeringuinfo pärast selle säilitamisaja lõppu.
10. Lõiget 11 kohaldatakse juhul, kui ilmnevad erilised asjaolud, mis takistavad Ühendkuningriigil teha tehnilisi kohandusi, mis on vajalikud, et muuta broneeringuinfo töötlemise süsteemid, mida Ühendkuningriik kasutas siis, kui tema suhtes kohaldati liidu õigust, süsteemideks, mis võimaldaksid broneeringuinfot lõike 4 kohaselt kustutada.

11. Ühendkuningriik võib teha lõikest 4 ajutise erandi ülemineku perioodiks, mille kestus on ette nähtud lõikega 13, kuni Ühendkuningriik on tehnilised kohandused võimalikult kiiresti rakendanud. Ülemineku perioodil takistab Ühendkuningriigi pädev asutus lõike 4 kohaselt kustutamisele kuuluva broneeringuinfo kasutamist, kohaldades selle broneeringuinfo suhtes järgmisi täiendavaid kaitsemeetmeid:

- a) broneeringuinfo on juurdepääsetav ainult piiratud arvule volitatud ametnikele ja üksnes juhul, kui on vaja teha kindlaks, kas broneeringuinfo tuleks lõike 4 kohaselt kustutada;
- b) broneeringuinfo kasutamise taotlus lükatakse tagasi juhtudel, mil see info tuleb lõike 4 kohaselt kustutada, ning sellele infole ei anta edasist juurdepääsu, kui käesoleva lõike punktis d osutatud dokumentidest nähtub, et varasem kasutamistaotlus on tagasi lükatud;
- c) broneeringuinfo kustutamine tagatakse kõiki jõupingutusi tehes võimalikult kiiresti, võttes arvesse lõikes 10 osutatud erilisi asjaolusid, ning
- d) järgmine teave dokumenteeritakse vastavalt artiklile 554 ning dokumendid tehakse kättesaadavaks käesoleva artikli lõikes 7 osutatud sõltumatule haldusasutusele:
 - i) broneeringuinfo kasutamise taotlused;

- ii) kuupäev ja kellaeg, mil toimus juurdepääs broneeringuinfole, et hinnata selle info kustutamise vajadust;
- iii) asjaolu, et broneeringuinfo kasutamise taotlus on lükatud tagasi põhjusel, et broneeringuinfo tulnuks lõike 4 alusel kustutada, sealhulgas tagasilükkamise kuupäev ja kellaeg, ning
- iv) broneeringuinfo kooskõlas käesoleva lõike punktiga c kustutamise kuupäev ja kellaeg.

12. Ühendkuningriik esitab õiguskaits- ja õigusalse koostöö erikomiteele üheksa kuud pärast käesoleva lepingu jõustumist ja uuesti aasta hiljem juhul, kui üleminekuperioodi pikendatakse aasta võrra, järgmised dokumendid:

- a) käesoleva artikli lõikes 7 osutatud sõltumatu haldusasutuse aruanne, mis sisaldab artikli 525 lõikes 3 osutatud Ühendkuningriigi järelevalveasutuse arvamust selle kohta, kas käesoleva artikli lõikega 11 ettenähtud kaitsemeetmeid on tulemuslikult kohaldatud, ning
- b) Ühendkuningriigi hinnang selle kohta, kas käesoleva artikli lõikes 10 osutatud erilised asjaolud püsivad, koos kirjeldusega jõupingutuste kohta, mis on tehtud, et muuta Ühendkuningriigi broneeringuinfo töötlemise süsteemid süsteemideks, mis võimaldaksid broneeringuinfot käesoleva artikli lõike 4 kohaselt kustutada.

13. Õiguskaitse- ja õiguslase koostöö erikomitee kohtub ühe aasta jooksul pärast käesoleva lepingu jõustumist, et arutada lõike 12 alusel esitatud aruannet ja hinnangut. Kui lõikes 10 osutatud erilised asjaolud püsivad, pikendab partnerlusnõukogu lõikes 11 osutatud ülemineku perioodi ühe aasta võrra. Partnerlusnõukogu pikendab ülemineku perioodi veel ühe viimase aasta võrra samadel tingimustel ja sama menetlust järgides nagu esimese pikendamise puhul, kui on lisaks tehtud märkimisväärseid edusamme, kuigi Ühendkuningriigi broneeringuinfo töötlemise süsteemi ei ole veel olnud võimalik muuta süsteemideks, mis võimaldaksid broneeringuinfot lõike 4 kohaselt kustutada.

14. Kui Ühendkuningriik leiab, et partnerlusnõukogu keeldumine kummaski pikendamisest ei olnud põhjendatud, võib ta ühekuulise etteteatamisega peatada käesoleva jaotise kohaldamise.

15. Lõigete 10–14 kohaldamine lõpeb kolme aasta möödumisel pärast käesoleva lepingu jõustumise kuupäeva.

ARTIKKEL 553

Broneeringuinfo kasutamise tingimused

1. Ühendkuningriigi pädev asutus võib kasutada artikli 552 kohaselt säilitatud broneeringuinfot muul eesmärgil kui turva- ja piirikontrolliks, sealhulgas avaldamiseks artiklite 555 ja 556 alusel vaid juhul, kui objektiivselt põhjendatud uued asjaolud osutavad sellele, et ühe või mitme reisija broneeringuinfo võib aidata tulemuslikult saavutada artiklis 544 sätestatud eesmäärke.
2. Broneeringuinfo kasutamist Ühendkuningriigi pädeva asutuse poolt kooskõlas lõikega 1 hindab eelnevalt Ühendkuningriigi kohus või sõltumatu haldusasutus Ühendkuningriigi pädeva asutuse põhjendatud taotluse alusel ja kuritegevuse ennetamise, avastamise või selle eest süüdistuse esitamise menetluste siseriikliku õigusraamistiku piires, välja arvatud:
 - a) nõuetekohaselt põhjendatud kiireloomulistel juhtudel või
 - b) juhul, kui kasutamine on vajalik selleks, et kontrollida broneeringuinfo automatiseeritud töötlemise aluseks olevate enne kindlaks määratud mudelite ja kriteeriumide usaldusväärsust ja ajakohasust või määrata kindlaks sellise töötlemise uued mudelid ja kriteeriumid.

ARTIKKEL 554

Broneeringuinfo töötlemise registreerimine ja dokumenteerimine

Ühendkuningriigi pädev asutus registreerib ja dokumenteerib kogu broneeringuinfo töötlemise. Ta kasutab sellist registreerimist või dokumenteerimist üksnes selleks, et:

- a) teha sisekontrolli ja kontrollida andmetötluse õiguspärasust;
- b) tagada nõuetekohane andmeterviklus;
- c) tagada andmete töötlemise turvalisus ning
- d) tagada järelevalve.

ARTIKKEL 555

Avaldamine Ühendkuningriigis

1. Ühendkuningriigi pädev asutus ei avalda broneeringuinfot teistele ametiasutustele, välja arvatud juhul, kui on täidetud järgmised tingimused:

- a) broneeringuinfo avaldatakse ametiasutustele, kelle ülesanded on otseselt seotud artiklis 544 sätestatud eesmärkidega;

- b) broneeringuinfo avaldatakse ainult üksikjuhtumite kaupa;
 - c) broneeringuinfo avaldamine on konkreetsetel asjaoludel vajalik artiklis 544 sätestatud eesmärkide täitmiseks;
 - d) avaldatakse üksnes võimalikult vähe vajalikku broneeringuinfot;
 - e) ametiasutus, kellega broneeringuinfot jagatakse, tagab käesolevas jaotises kirjeldatud kaitsemeetmete le vastava kaitsetaseme ning
 - f) ametiasutus, kellega broneeringuinfot jagatakse, ei avalda seda ühelegi teisele üksusele, välja arvatud juhul, kui avaldamiseks on andnud loa Ühendkuningriigi pädev asutus vastavalt käesolevas lõikes sätestatud tingimustele.
2. Käesoleva jaotise alusel saadud broneeringuinfot sisaldava analüütilise teabe edastamisel kohaldatakse käesolevas artiklis sätestatud kaitsemeetmeid.

ARTIKKEL 556

Avaldamine väljapoole Ühendkuningriiki

1. Ühendkuningriik tagab, et Ühendkuningriigi pädev asutus ei avalda broneeringuinfot kolmandate riikide ametiasutustele, välja arvatud juhul, kui on täidetud kõik järgmised tingimused:
 - a) broneeringuinfo avaldatakse ametiasutustele, kelle ülesanded on otseselt seotud artiklis 544 sätestatud eesmärkidega;
 - b) broneeringuinfo avaldatakse ainult üksikjuhtumite kaupa;
 - c) broneeringuinfo avaldatakse üksnes juhul, kui see on vajalik artiklis 544 sätestatud eesmärkidel;
 - d) avaldatakse üksnes võimalikult vähe vajalikku broneeringuinfot ning
 - e) kolmas riik, kellele broneeringuinfo avaldatakse, on sõlminud liiduga lepingu, millega nähakse ette käesoleva lepinguga võrreldav isikuandmete kaitse, või tema suhtes kohaldatakse Euroopa Komisjoni otsust, mis on vastu võetud liidu õiguse alusel ja mille kohaselt see kolmas riik tagab andmekaitse piisava taseme liidu õiguse tähenduses.

2. Erandina lõike 1 punktist e võib Ühendkuningriigi pädev asutus edastada broneeringuinfot kolmandale riigile, kui:
 - a) selle asutuse juhi või temalt konkreetse volituse saanud kõrgema ametniku hinnangul on broneeringuinfot vaja avaldada, et hoida ära ja uurida avalikku julgeolekut ähvardavat tõsist ja vahetut ohtu või kaitsta füüsilise isiku elulisi huve, ning
 - b) kui kolmas riik annab vastavalt kokkuleppele, lepingule või muul viisil kirjaliku kinnituse, et asjaomast teavet kaitstakse kooskõlas kaitsemeetmetega, mida kohaldatakse liidust saadud broneeringuinfo töötlemise suhtes Ühendkuningriigi õiguse alusel, sealhulgas käesolevas jaotises sätestatud kaitsemeetmetega.
3. Käesoleva artikli lõike 2 kohane edastamine dokumenteeritakse. Sellised dokumendid, sealhulgas edastamise kuupäev ja kellaaeg, teavet saava pädeva asutuse andmed, edastamise põhjendus ja edastatud broneeringuinfo, tehakse taotluse korral kättesaadavaks järelevalveasutusele, kellele on osutatud artikli 525 lõikes 3.
4. Kui Ühendkuningriigi pädev asutus avaldab vastavalt lõikele 1 või 2 käesoleva jaotise alusel kogutud broneeringuinfo, mis on pärit liikmesriigist, teavitab Ühendkuningriigi pädev asutus avaldamisest selle liikmesriigi asutusi esimesel võimalusel. Ühendkuningriik esitab selle teate vastavalt Ühendkuningriigi ja kõnealuse liikmesriigi vahelistele õiguskaitset või teabevahetust käsitlevatele lepingutele või kokkulepetele.

5. Käesoleva jaotise alusel saadud broneeringuinfot sisaldava analüütilise teabe edastamisel kohaldatakse käesolevas artiklis sätestatud kaitsemeetmeid.

ARTIKKEL 557

Edastamise meetod

Lennuettevõtjad edastavad broneeringuinfot Ühendkuningriigi pädevale asutusele üksnes tõukemeetodil, st nad edastavad broneeringuinfot Ühendkuningriigi pädeva asutuse andmebaasi, järgides korda, mille kohaselt nad:

- a) edastavad broneeringuinfot elektrooniliselt vastavalt Ühendkuningriigi pädeva asutuse tehnilistele nõuetele või tehnilise rikke korral muul asjakohasel viisil, millega tagatakse andmete piisav turvalisus;
- b) edastavad broneeringuinfot vastastikku kokkulepitud sõnumivormingus ning
- c) edastavad broneeringuinfot turvaliselt, kasutades Ühendkuningriigi pädeva asutuse nõutavaid ühiseid protokolle.

ARTIKKEL 558

Edastamise sagedus

1. Ühendkuningriigi pädev asutus nõuab lennuettevõtjalt, et nad edastaksid broneeringuinfo:
 - a) kõigepealt alates kõige varem 96 tundi enne lennu kavandatud väljumisega ning
 - b) kuni viis korda, nagu on kindlaks määranud Ühendkuningriigi pädev asutus.
2. Ühendkuningriigi pädev asutus lubab lennuettevõtjatel lõike 1 punkti b kohasel edastamisel piirduda sama lõike punkti a kohaselt edastatud broneeringuinfo ajakohastamisega.
3. Ühendkuningriigi pädev asutus teavitab lennuettevõtjaid broneeringuinfo edastamise kindlaksmääratud aegadest.
4. Konkreetsetel juhtudel, kui on alust arvata, et artiklis 544 sätestatud eesmärkidega seotud konkreetsele ohule reageerimiseks on vaja broneeringuinfole lisajuurdepääsu, võib Ühendkuningriigi pädev asutus nõuda lennuettevõtjalt broneeringuinfo esitamist enne või pärast kavakohast edastamist või kavakohaste edastuste vahel. Seda kaalutusõigust kasutades tegutseb Ühendkuningriigi pädev asutus mõistlikult ja proportsionaalselt ning kasutab artiklis 557 kirjeldatud edastamismetodit.

ARTIKKEL 559

Koostöö

Ühendkuningriigi pädev asutus ja liikmesriikide broneeringuinfo üksused teevad koostööd, et saavutada oma broneeringuinfo töötlemise kordade kooskõla viisil, millega suurendatakse Ühendkuningriigis, liidus ja mujal veelgi isikute julgeolekut.

ARTIKKEL 560

Erandi puudumine

Käesolevat jaotist ei tõlgendata erandina Ühendkuningriigi ja liikmesriikide või kolmandate riikide vahelisest kohustusest esitada vastastikuse abi dokumendi alusel taotlus või sellele vastata.

ARTIKKEL 561

Konsulteerimine ja läbivaatamine

1. Pooled teavitavad teineteist kõigist rakendatavatest meetmetest, mis võivad mõjutada käesolevat jaotist.

2. Käesoleva jaotise ühisel läbivaatamisel, nagu on osutatud artikli 691 lõikes 1, pööravad pooled erilist tähelepanu broneeringuinfo töötlemise ja säilitamise vajalikkusele ja proportsionaalsusele iga artiklis 544 sätestatud eesmärgi puhul. Ühise läbivaatamise käigus uuritakse ka seda, kuidas Ühendkuningriigi pädev asutus on taganud artiklis 551 osutatud varem kehtestatud mudelite ja kriteeriumide ning andmebaaside usaldusväärsuse, asjakohasuse ja ajakohasuse, võttes arvesse statistilisi andmeid.

ARTIKKEL 562

Käesoleva jaotise kohase koostöö peatamine

1. Kui üks pool leiab, et käesoleva jaotise kohaldamist jätkata ei ole enam asjakohane, võib ta teavitada teist poolt oma kavatsusest selle jaotise kohaldamine peatada. Pärast sellist teavitamist peavad pooled konsultatsioone.

2. Kui pooled ei ole kuue kuu jooksul pärast kõnealust teavitamist lahendust leidnud, võib kumbki pool otsustada käesoleva jaotise kohaldamise peatada kuni kuueks kuuks. Enne selle ajavahemiku lõppu võivad pooled leppida kokku peatamise pikendamise lisaajavahemikuks, mis kestab kuni kuus kuud. Kui pooled ei ole peatamisperioodi lõpuks käesoleva jaotise suhtes lahendust leidnud, lõpeb jaotise kohaldamine selle kuu esimesel päeval, mis järgneb peatamisperioodi lõpule, välja arvatud juhul, kui teate esitanud pool annab teisele poolele teada, et ta soovib oma teate tagasi võtta. Sellisel juhul hakatakse käesoleva jaotise sätteid taas kohaldama.

3. Kui käesoleva jaotise kohaldamine peatatakse käesoleva artikli alusel, kohtub õiguskaits- ja õigusosalase koostöö erikomitee, et otsustada sammude üle, mis on vajalikud tagamaks, et käesoleva jaotise alusel sisse seatud ja peatamisest mõjutatud koostöö lõpetatakse asjakohasel viisil. Igal juhul tagavad pooled, et seoses kõigi isikuandmetega, mis on saadud käesoleva jaotise kohase koostöö kaudu enne, kui on ajutiselt lõpetatud peatamisest mõjutatud sätete kohaldamine, säilitatakse pärast peatamise jõustumist kaitsetase, mis kehtis asjaomaste isikuandmete edastamisel.

IV JAOTIS

KOOSTÖÖ OPERATIIVTEABE VALDKONNAS

ARTIKKEL 563

Koostöö operatiivteabe valdkonnas

1. Käesoleva jaotise eesmärk on, et pooled tagaksid, et Ühendkuningriigi ja liikmesriikide pädevad asutused saavad oma siseriiklikus õiguses sätestatud tingimuste kohaselt ja oma volituste piires ning selles ulatuses, milles see ei ole ette nähtud käesoleva osa muude jaotistega, abistada üksksteist, edastades teavet, mis on asjakohane:

a) kuritegude ennetamiseks, uurimiseks, avastamiseks ja nende eest süüdistuse esitamiseks;

- b) kriminaalkaristuste täitmisele pööramiseks;
 - c) avalikku ohutust ähvardavate ohtude eest kaitsmiseks ja nende ennetamiseks ning
 - d) rahapesu ja terrorismi rahastamise vältimiseks ning selle vastu võitlemiseks.
2. Käesoleva jaotise kohaldamisel on pädev asutus siseriiklik politsei-, tolli- või muu asutus, mis on siseriikliku õiguse alusel pädev tegutsema lõikes 1 sätestatud eesmärkidel.
3. Teavet, sealhulgas teavet tagaotsitavate ja kadunud isikute ja esemete kohta, võib Ühendkuningriigi või liikmesriigi pädev asutus taotleda või seda võib Ühendkuningriigi või liikmesriigi pädevale asutusele omaalgatuslikult esitada. Teavet võib esitada taotluse alusel või omaalgatuslikult vastavalt teavet esitava pädeva asutuse suhtes kohaldatava siseriikliku õiguse tingimustele ja tema volituste piires.
4. Teavet võib taotleda ja esitada selles ulatuses, mil teavet taotleva või esitava pädeva asutuse suhtes kohaldatava siseriikliku õiguse tingimustega ei ole ette nähtud, et teabe taotlemine või esitamine peab toimuma või see tuleb suunata õigusasutuste kaudu.
5. Kiireloomuliste juhtumite korral vastab teavet esitav pädev asutus taotlusele või annab omaalgatuslikult teavet võimalikult kiiresti.

6. Taotluse esitanud riigi pädev asutus võib asjakohase siseriikliku õiguse kohaselt küsida taotluse esitamise ajal või hiljem nõusolekut teavet esitavalt riigilt selle kohta, et teavet võib kasutada tõendina kohtumenetluses. Teavet esitav riik võib vastavalt VIII jaotises sätestatud tingimustele ja tema suhtes kohaldatava siseriikliku õiguse tingimustele anda nõusoleku, et teavet võib taotluse esitanud riigis kasutada tõendina kohtumenetluses. Samamoodi võib ka teabe omaalgatusliku esitamise korral anda teavet esitav riik nõusoleku, et teavet võib taotluse esitanud riigis kasutada tõendina kohtumenetluses. Kui käesoleva lõike alusel nõusolekut ei anta, ei kasutata saadud teavet tõendina kohtumenetluses.

7. Teavet esitav pädev asutus võib asjakohase siseriikliku õiguse alusel kehtestada esitatud teabe kasutamise tingimused.

8. Pädev asutus võib käeoleva jaotise alusel esitada igasugust liiki tema valduses olevat teavet vastavalt tema suhtes kohaldatava siseriikliku õiguse tingimustele ja tema volituste piires. See võib hõlmata ka muudest allikatest saadud teavet, kui selle edasisaatmine on lubatud raamistikuga, mille alusel teavet esitav pädev asutus selle sai.

9. Käesoleva jaotise alusel võib teavet esitada kõigi asjakohaste sidekanalite teel, sealhulgas Europoli kaudu teabe esitamiseks loodud turvalise sideliini teel.

10. Käesolev artikkel ei mõjuta Ühendkuningriigi ja liikmesriikide vahel kahepoolsete lepete kohaldamist ega sõlmimist, tingimusel et liikmesriigid tegutsevad kooskõlas liidu õigusega. See ei mõjuta ka muid volitusi, mis on Ühendkuningriigi või liikmesriikide pädevatele asutustele kättesaadavad kohaldatava siseriikliku või rahvusvahelise õiguse alusel, et osutada abi, jagades teavet lõikes 1 sätestatud eesmärkidel.

V JAOTIS

KOOSTÖÖ EUROPOLIGA

ARTIKKEL 564

Eesmärk

Käesoleva jaotise eesmärk on luua koostöösuhted Europoli ja Ühendkuningriigi pädevate asutuste vahel, et toetada ja tugevdada liikmesriikide ja Ühendkuningriigi tegevust ning nende vastastikust koostööd raskete kuritegude ning terrorismi ennetamisel ja nende vastu võitlemisel, samuti artiklis 566 osutatud, liidu poliitikaga hõlmatud ühist huvi kahjustavate kuriteoliikide ennetamisel ja nende vastu võitlemisel.

ARTIKKEL 565

Mõisted

Käesolevas jaotises kasutatakse järgmisi mõisteid:

- a) „Europol“ – Euroopa Liidu Õiguskaitsekoostöö Amet, mis on loodud Euroopa Parlamendi ja nõukogu määruse (EL) 2016/794¹ (edaspidi „Europoli määrus“) alusel;
- b) „pädev asutus“ – liidu puhul Europol ja Ühendkuningriigi puhul siseriiklik õiguskaitseasutus, kes siseriikliku õiguse kohaselt vastutab kuritegude ennetamise ja nende vastu võitlemise eest.

ARTIKKEL 566

Kuriteoliigid

1. Käesoleva jaotise alusel sisse seatav koostöö hõlmab Europoli pädevusse kuuluvaid 41. lisas loetletud kuriteoliike, sealhulgas nendega seotud kuritegusid.

¹ Euroopa Parlamendi ja nõukogu 11. mai 2016. aasta määrus (EL) 2016/794, mis käsitleb Euroopa Liidu Õiguskaitsekoostöö Ametit (Europol) ning millega asendatakse ja tunnistatakse kehtetuks nõukogu otsused 2009/371/JSK, 2009/934/JSK, 2009/935/JSK, 2009/936/JSK ja 2009/968/JSK (ELT L 135, 24.5.2016, lk 53).

2. Seotud kuriteod on kuriteod, mis pannakse toime selleks, et hankida vahendeid lõikes 1 osutatud liiki kuritegude sooritamiseks, kuriteod, mis pannakse toime selliste tegude hõlbustamiseks või sooritamiseks, ning kuriteod, mis pannakse toime selleks, et tagada selliste tegude karistamatus.

3. Kui muudetakse nende kuriteoliikide loetelu, mis kuuluvad liidu õiguse alusel Europoli pädevusse, võib õiguskaitse- ja õigusosalase koostöö erikomitee liidu ettepaneku põhjal 41. lisa asjakohaselt muuta alates Europoli pädevuse muutmise jõustumise kuupäevast.

ARTIKKEL 567

Koostöö ulatus

Peale isikuandmete vahetamise käesolevas jaotises sätestatud tingimustel ja kooskõlas Europoli määruses sätestatud Europoli ülesannetega võib koostöö eelkõige hõlmata:

- a) teabe, näiteks eriteadmiste vahetamist;
- b) üldolukorra aruandeid;
- c) strateegilise analüüsi tulemusi;

- d) teavet kriminaaluurimismenetluste kohta;
- e) teavet kuritegevuse ennetamise meetodite kohta;
- f) koolitustegevuses osalemist ning
- g) konkreetsete kriminaaluurimiste puhul nõustamist ja toetamist ning operatiivkoostööd.

ARTIKKEL 568

Riiklik kontaktpunkt ja kontaktametnikud

1. Ühendkuningriik määrab riikliku kontaktpunkti, kes tegutseb Europoli ja Ühendkuningriigi pädevate asutuste vahelise keskse kontaktpunktina.
2. Europoli ja Ühendkuningriigi pädevate asutuste vaheline teabevahetus toimub Europoli ja lõikes 1 osutatud riikliku kontaktpunkti vahel. See ei välista siiski otsest teabevahetust Europoli ja Ühendkuningriigi pädevate asutuste vahel, kui nii Europol kui ka asjaomased pädevad asutused peavad seda asjakohaseks.

3. Riiklik kontaktpunkt on keskne kontaktpunkt ka isikuandmete läbivaatamisel, parandamisel ja kustutamisel.
4. Käesoleva jaotise alusel sisse seatava koostöö hõlbustamiseks lähetab Ühendkuningriik Europoli ühe või mitu kontaktametnikku. Europol võib Ühendkuningriiki lähetada ühe või mitu kontaktametnikku.
5. Ühendkuningriik tagab, et tema kontaktametnikel on kiire ja kui see on tehniliselt võimalik, siis otsene juurdepääs Ühendkuningriigi asjakohastele siseriiklikele andmebaasidele, mis on vajalikud nende ülesannete täitmiseks.
6. Kontaktametnike arvu, nende ülesannete üksikasju, nende õigusi ja kohustusi ning nendega seotud kulusid reguleeritakse Europoli ja Ühendkuningriigi pädevate asutuste vahel kokku lepitud töökorraldusega, millele on osutatud artiklis 577.
7. Ühendkuningriigi kontaktametnikke ja Ühendkuningriigi pädevate asutuste esindajaid võib kutsuda operatiivkoosolekutele. Liikmesriikide kontaktametnikud ja kolmandate riikide kontaktametnikud, liikmesriikide ja kolmandate riikide pädevate asutuste esindajad, Europoli töötajad ning muud sidusrühmad võivad osaleda Ühendkuningriigi kontaktametnike või pädevate asutuste korraldatud koosolekutel.

ARTIKKEL 569

Teabevahetus

1. Pädevate asutuste vaheline teabevahetus vastab käesoleva jaotise eesmärgile ja sätetele. Isikuandmeid töödeldakse üksnes lõikes 2 osutatud konkreetsetel eesmärkidel.
2. Pädevad asutused teatavad hiljemalt isikuandmete edastamise ajal selgelt isikuandmete edastamise konkreetse eesmärgi või konkreetset eesmärgid. Andmete Europolile edastamise korral teatatakse edastamise eesmärk või eesmärgid kooskõlas töötlemise konkreetsete eesmärkidega, mis on sätestatud Europoli määruses. Kui isikuandmed edastanud pädev asutus ei ole seda teinud, töötleb need saanud pädev asutus neid kokkuleppel andmed edastanud asutusega, et teha kindlaks nende andmete asjakohasus ja edasise töötlemise eesmärk või eesmärgid. Pädevad asutused võivad töödelda isikuandmeid muul eesmärgil kui see, milleks need edastati, üksnes juhul, kui andmed edastanud pädev asutus on neile selleks loa andnud.
3. Pädevad asutused, kellele isikuandmed edastatakse, annavad kinnituse, et selliseid andmeid töödeldakse ainult eesmärgil, milleks need edastati. Isikuandmed kustutatakse niipea, kui need ei ole enam vajalikud eesmärgil, milleks need edastati.

4. Europol ja Ühendkuningriigi pädevad asutused määravad põhjendamatu viivitusega ja igal juhul hiljemalt kuue kuu jooksul pärast isikuandmete saamist kindlaks, kas ja millises ulatuses need isikuandmed on vajalikud eesmärgil, milleks need edastati, ning teavitavad sellest andmed edastanud asutust.

ARTIKKEL 570

Edastatud isikuandmete juurdepääsu ja nende edasise kasutamise piirangud

1. Isikuandmeid edastav pädev asutus võib andmete edastamise ajal teatavaks teha võimalikud üldised või konkreetsed andmete juurdepääsu või nende kasutamise piirangud, sealhulgas andmete edasisaatmise, pärast teatavat ajavahemikku kustutamise või hävitamise või edasise töötlemise kohta. Kui vajadus selliste piirangute järele ilmneb pärast isikuandmete edastamist, teavitab andmed edastanud pädev asutus sellest andmed saanud pädevat asutust.
2. Andmed saanud pädev asutus järgib isikuandmete juurdepääsu või nende edasise kasutamise piiranguid, millest andmed edastanud pädev asutus on teatatud vastavalt lõikele 1.

3. Kumbki pool tagab, et käesoleva jaotise alusel edastatavat teavet on kogutud, säilitatud ja edastatud kooskõlas tema õigusraamistikuga. Kumbki pool tagab võimaluste piires, et sellist teavet ei ole saadud inimõiguste rikkumise teel. Samuti ei edastata sellist teavet kui seda võidakse niivõrd, kui see on mõistlikult prognoositav, kasutada surmanuhtluse või muu julma või ebainimliku kohtlemise taotlemiseks, määramiseks või täideviimiseks.

ARTIKKEL 571

Andmesubjektide eri kategooriad

1. Kuriteoohvrite, tunnistajate või muude kuritegude kohta teavet anda võivate isikute ja alla 18-aastaste isikute isikuandmete edastamine on keelatud, välja arvatud juhul, kui selline edastamine on üksikjuhtumite korral kuriteo ennetamiseks või tõkestamiseks rangelt vajalik ja proportsionaalne.
2. Ühendkuningriik ja Europol tagavad, et lõike 1 kohaste isikuandmete töötlemise suhtes kohaldatakse täiendavaid kaitsemeetmeid, sealhulgas juurdepääsupiiranguid, täiendavaid turvameetmeid ja andmete edasisaatmise piiranguid.

ARTIKKEL 572

Isikuandmete Ühendkuningriigi ja Europoli vahel liikumise hõlbustamine

Vastastikuse operatiivse kasu huvides püüavad pooled teha tulevikus koostööd tagamaks, et andmevahetus Europoli ja Ühendkuningriigi pädevate asutuste vahel saab toimuda võimalikult kiiresti, ning kaaluda seda eesmärki saavutada aidata võivate uute protsesside ja tehnikaarengusuundade kaasamist, võttes arvesse asjaolu, et Ühendkuningriik ei ole liikmesriik.

ARTIKKEL 573

Allika usaldusvärsuse ja teabe õigsuse hindamine

1. Pädevad asutused teatavad võimaluse korral hiljemalt teabe edastamise ajal teabe allika usaldusvärsusest järgmiste kriteeriumide alusel:
 - a) allika autentsuses, usaldusvärsuses ja pädevuses pole kahtlust või teave pärineb allikast, mis on varem alati osutunud usaldusväärseks;
 - b) teave pärineb allikast, mis on enamikul juhtudel osutunud usaldusväärseks;

- c) teave pärineb allikast, mis on enamikul juhtudel osutunud ebausaldusväärseks;
- d) allika usaldusväärsus ei ole võimalik hinnata.

2. Pädevad asutused teatavad võimaluse korral hiljemalt teabe edastamise ajal teabe õigsusest järgmiste kriteeriumide alusel:

- a) teabe õigsuses ei ole kahtlust;
- b) teave on isiklikult teada allikale, kuid ei ole isiklikult teada teavet edastavale ametnikule;
- c) teave ei ole allikale isiklikult teada, kuid seda kinnitab muu, varem dokumenteeritud teave;
- d) teave ei ole allikale isiklikult teada ja seda ei saa kinnitada.

3. Kui teabe saanud pädev asutus jõuab juba tema valduses oleva teabe põhjal järeldusele, et hinnangut, mis teabe edastanud pädev asutus on lõigete 1 ja 2 kohaselt esitanud teabe või selle allika kohta, on vaja parandada, teatab ta sellest kõnealusele pädevale asutusele ja püüab hinnangu muutmises kokku leppida. Teabe saanud pädev asutus ei muuda saadud teabele või selle allikale antud hinnangut ilma sellise kokkuleppeta.

4. Kui pädev asutus saab teavet ilma hinnanguta, püüab ta võimaluste piires ja võimaluse korral kokkuleppel teavet edastanud pädeva asutusega hinnata allika usaldusväärsust või teabe õigsust juba tema valduses oleva teabe põhjal.
5. Kui usaldusväärset hinnangut ei ole võimalik anda, antakse teabele lõike 1 punktiga d ja lõike 2 punktiga d ettenähtud hinnang.

ARTIKKEL 574

Teabevahetuse turvalisus

1. Käesoleva jaotise kohase teabevahetuse turvalisuse tagamise tehnilised ja korralduslikud meetmed sätestatakse Europoli ja Ühendkuningriigi pädevate asutuste vahelises halduskokkuleppes, millele on osutatud artiklis 577.
2. Pooled on leppinud kokku Europoli ja Ühendkuningriigi pädevate asutuste vaheliseks teabevahetuseks vajaliku turvalise sideliini loomises, kasutuselevõtmises ja kasutamises.
3. Turvalise sideliini kasutamise tingimusi reguleeritakse Europoli ja Ühendkuningriigi pädevate asutuste vahelise halduskokkuleppega, millele on osutatud artiklis 576.

ARTIKKEL 575

Vastutus loata või ebaõige isikuandmete töötlemise eest

1. Pädevad asutused vastutavad kooskõlas nende suhtes kohaldatava õigusraamistikuga kahju eest, mida on üksikisikule tekitanud õiguslikud või faktilised vead vahetatud teabes. Kahju kannatanud isiku ees oma õigusraamistikust tuleneva vastutuse vältimiseks ei saa ei Europol ega Ühendkuningriigi pädevad asutused väita, et teine pädev asutus on edastanud ebaõiget teavet.
2. Kui Europoli või Ühendkuningriigi pädevaid asutusi kohustatakse maksma kahjuhüvitist selle eest, et nad on kasutanud teavet, mille teine pool edastas ekslikult või oma kohustusi rikkudes, hüvitab teine pool Europoli või Ühendkuningriigi pädevate asutuste poolt löike 1 alusel hüvitisena makstud summa, välja arvatud juhul, kui teavet kasutati käesolevat jaotist rikkudes.
3. Europol ja Ühendkuningriigi pädevad asutused ei nõua löigete 1 ja 2 alusel üksteiselt karistusliku või hoiatava iseloomuga kahjuhüvitise tasumist.

ARTIKKEL 576

Salastatud teabe ja tundliku salastamata teabe vahetamine

Käesoleva jaotise alusel vajalikku salastatud teabe ja tundliku salastamata teabe vahetamist ja kaitset reguleeritakse Europoli ja Ühendkuningriigi pädevate asutuste vahelise töökorralduse ja halduskokkuleppega, millele on osutatud artiklis 577.

ARTIKKEL 577

Töökorraldus ja halduskokkulepped

1. Ühendkuningriigi ja Europoli koostöö üksikasjad, mis on vajalikud käesoleva jaotise sätete täiendamiseks ja rakendamiseks, sätestatakse Europoli määruse artikli 23 lõike 4 kohases töökorralduses ning Europoli määruse artikli 25 lõike 1 kohastes halduskokkulepetes, mis sõlmitakse Europoli ja Ühendkuningriigi pädevate asutuste vahel.

2. Ilma et see piiraks käesoleva jaotise sätete kohaldamist ning kajastades Ühendkuningriigi staatust mitteliikmesriigina, lisavad Europol ja Ühendkuningriigi pädevad asutused Europoli haldusnõukogu otsuse korral vajaduse järgi kas töökorraldusse või halduskokkuleppesse sätteid, millega täiendatakse või rakendatakse käesolevat jaotist ning mis võimaldavad eelkõige:

- a) pidada konsultatsioone Europoli ja Ühendkuningriigi riikliku kontaktpunkti ühe või mitme esindaja vahel poliitikaküsimustes ja ühist huvi pakkuvates küsimustes, et saavutada oma eesmärgid ja koordineerida oma tegevust ning arendada Europoli ja Ühendkuningriigi pädevate asutuste vahel koostööd;
- b) Ühendkuningriigi ühel või mitmel esindajal osaleda vaatejana Europoli riiklike üksuste juhtide erikoosolekutel kooskõlas selliste koosolekute menetluslike reeglitega;
- c) kaasata Ühendkuningriigi esindaja või esindajaid operatiivanalüüsi projektidesse kooskõlas Europoli asjakohaste juhtorganite kehtestatud eeskirjadega;
- d) määrata kindlaks kontaktametnike ülesanded, õigused ja kohustused ning nendega seotud kulud või
- e) teha Ühendkuningriigi pädevatel asutustel ja Europolil omavahel koostööd, kui on rikutud eraelu puutumatust või turvalisust.

3. Töökorralduse ja halduskokkulepete sisu võib sätestada ühes dokumendis.

ARTIKKEL 578

Rakendamisest teatamine

1. Ühendkuningriik ja Europol teevad kumbki üldsusele kättesaadavaks dokumendi, milles esitatakse arusaadavas vormis sätted käesoleva jaotise alusel edastatavate isikuandmete töötlemise kohta, sealhulgas andmesubjektide õiguste kasutamiseks kättesaadavad vahendid, ning kumbki tagab, et ta esitab teisele poolele selle dokumendi koopia.
2. Kui seda ei ole veel tehtud, võtavad Ühendkuningriik ja Europol vastu eeskirjad, milles täpsustatakse, kuidas tagatakse praktikas isikuandmete töötlemist käsitlevate sätete järgimine. Ühendkuningriik ja Europol saavad kumbki nende eeskirjade koopia teisele poolele ja vastavatele järelevalveasutustele.

ARTIKKEL 579

Europoli volitused

Ühtki käesoleva jaotise sätet ei tõlgendata nii, et see kohustab Europoli tegema Ühendkuningriigi pädevate asutustega koostööd väljaspool Europoli pädevust, mis on sätestatud asjaomases liidu õiguses.

VI JAOTIS

KOOSTÖÖ EUROJUSTIGA

ARTIKKEL 580

Eesmärk

Käesoleva jaotise eesmärk on seada sisse Eurojusti ja Ühendkuningriigi pädevate asutuste vaheline koostöö artiklis 582 osutatud raskete kuritegude vastu võitlemisel.

ARTIKKEL 581

Mõisted

Käesolevas jaotises kasutatakse järgmisi mõisteid:

- a) „Eurojust“ – Euroopa Liidu Kriminaalõigusalase Koostöö Amet, mis on loodud Euroopa Parlamendi ja nõukogu määruse (EL) 2018/1727¹ (edaspidi „Eurojusti määrus“) alusel;

¹ Euroopa Parlamendi ja nõukogu 14. novembri 2018. aasta määrus (EL) 2018/1727 Euroopa Liidu Kriminaalõigusalase Koostöö Ameti (Eurojust) kohta ning millega asendatakse ja tunnistatakse kehtetuks nõukogu otsus 2002/187/JSK (ELT L 295, 21.11.2018, lk 138).

- b) „pädev asutus“ – liidu puhul Eurojust, keda esindab kolleegium või liikmesriigi liige, ning Ühendkuningriigi puhul siseriiklik ametiasutus, kes siseriikliku õiguse kohaselt vastutab kuritegude uurimise ja nende eest süüdistuse esitamise eest;
- c) „kolleegium“ – Eurojusti määruses osutatud Eurojusti kolleegium;
- d) „liikmesriigi liige“ – liikmesriigi liige, kelle iga liikmesriik on lähetanud Eurojusti, nagu on osutatud Eurojusti määruses;
- e) „assistent“ – isik, kes võib abistada vastavalt liikmesriigi liiget ja liikmesriigi liikme asetäitjat või sideprokuröri, nagu on osutatud Eurojusti määruses ja artikli 585 lõikes 3;
- f) „sideprokurör“ – prokurör, kelle Ühendkuningriik on lähetanud Eurojusti ja kelle staatuse suhtes kohaldatakse Ühendkuningriigi prokuröri staatust käsitlevat siseriiklikku õigust;
- g) „sidekohtunik“ – kohtunik, kelle Eurojust on lähetanud Ühendkuningriiki artikli 586 kohaselt;
- h) „siseriiklik suhtluspunkt terrorismiküsimustes“ – kontaktpunkt, kelle Ühendkuningriik on määranud artikli 584 kohaselt ja kes vastutab terrorismiküsimustega seotud kirjavahetuse käsitlemise eest.

ARTIKKEL 582

Kuriteoliigid

1. Käesoleva jaotise alusel sisse seatav koostöö hõlmab Eurojusti pädevusse kuuluvaid 42. lisa loetletud raskete kuritegude liike, sealhulgas nendega seotud kuritegusid.
2. Seotud kuriteod on kuriteod, mis pannakse toime selleks, et hankida vahendeid lõikes 1 osutatud liiki raskete kuritegude sooritamiseks, kuriteod, mis pannakse toime selliste raskete kuritegude hõlbustamiseks või sooritamiseks, ning kuriteod, mis pannakse toime selleks, et tagada selliste raskete kuritegude karistamatus.
3. Kui muudetakse nende raskete kuritegude liikide loetelu, mis kuuluvad liidu õiguse alusel Eurojusti pädevusse, võib õiguskaitse- ja õigusalse koostöö erikomitee liidu ettepaneku põhjal 42. lisa asjakohaselt muuta alates Eurojusti pädevuse muutmise jõustumise kuupäevast.

ARTIKKEL 583

Koostöö ulatus

Pooled tagavad, et Eurojust ja Ühendkuningriigi pädevad asutused teevad koostööd Eurojusti määruse artiklites 2 ja 54 ning käesolevas jaotises sätestatud tegevusvaldkondades.

ARTIKKEL 584

Eurojusti kontaktpunktid

1. Ühendkuningriik loob või määrab Ühendkuningriigi pädevates asutustes vähemalt ühe Eurojusti kontaktpunkti.
2. Ühendkuningriik määrab ühe oma kontaktpunktidest Ühendkuningriigi siseriiklikuks suhtluspunktiks terrorismiküsimustes.

ARTIKKEL 585

Sideprokurör

1. Käesoleva jaotise alusel sisse seatava koostöö hõlbustamiseks lähetab Ühendkuningriik Eurojusti sideprokuröri.
2. Lähetuse mandaadi ja kestuse määrab kindlaks Ühendkuningriik.
3. Sideprokuröri võib olenevalt koostöö ulatusest abistada kuni viis assistenti. Vajaduse korral võivad assistendid asendada sideprokuröri või tegutseda sideprokuröri nimel.
4. Ühendkuningriik teavitab Eurojusti sellest, milline on sideprokuröri ja tema assistentide käesoleva jaotise kohaste ülesannete täitmiseks vajalike õigusvolituste laad ja ulatus Ühendkuningriigi territooriumil. Ühendkuningriik kehtestab oma sideprokuröri ja tema assistentide pädevuse tegutseda suhetes välisriikide õigusasutustega.
5. Sideprokuröril ja tema assistentidel on samasugune juurdepääs siseriiklikus karistusregistris või muus Ühendkuningriigi registris sisalduvale teabele, nagu on prokuröril või samaväärsel pädevusega isikul siseriikliku õiguse alusel.

6. Sideprokuröri ja tema assistentidel on õigus võtta otse ühendust Ühendkuningriigi pädevate asutustega.
7. Käesoleva artikli lõikes 3 osutatud assistentide arvu, sideprokuröri ja tema assistentide ülesannete üksikasju, nende õigusi ja kohustusi ning nendega seotud kulusid reguleeritakse Eurojusti ja Ühendkuningriigi pädevate asutuste vahel kokku lepitud koostöökorraga, millele on osutatud artiklis 594.
8. Eurojust hoiab sideprokuröri ja tema assistentide töödokumente puutumatutena.

ARTIKKEL 586

Sidekohtunik

1. Et hõlbustada õigusalast koostööd Ühendkuningriigiga juhtudel, kui Eurojust osutab abi, võib Eurojust lähetada Ühendkuningriiki sidekohtuniku vastavalt Eurojusti määruse artiklile 53.
2. Käesoleva artikli lõikes 1 osutatud sidekohtuniku ülesannete üksikasju, sidekohtuniku õigusi ja kohustusi ning temaga seotud kulusid reguleeritakse Eurojusti ja Ühendkuningriigi pädevate asutuste vahel kokku lepitud koostöökorraga, millele on osutatud artiklis 594.

ARTIKKEL 587

Operatiiv- ja strateegilised koosolekud

1. Sideprokurör, tema assistendid ja Ühendkuningriigi muude pädevate asutuste esindajad, sealhulgas Eurojusti kontaktpunkt, võivad Eurojusti presidendi kutsel osaleda strateegiliste küsimustega seotud koosolekutel ning asjaomaste liikmesriikide liikmete nõusolekul osaleda operatiivküsimustega seotud koosolekutel.
2. Liikmesriikide liikmed, nende asetäitjad ja assistendid, Eurojusti haldusdirektor ning Eurojusti töötajad võivad osaleda koosolekutel, mida korraldavad sideprokurör, sideprokuröri assistendid või teised Ühendkuningriigi pädevad asutused, sealhulgas Eurojusti kontaktpunkt.

ARTIKKEL 588

Isikustamata andmete vahetamine

Eurojust ja Ühendkuningriigi pädevad asutused võivad vahetada isikustamata andmeid niivõrd, kuiivõrd need andmed on asjakohased käesoleva jaotise kohase koostöö jaoks, ning järgides artikli 593 kohaseid piiranguid.

ARTIKKEL 589

Isikuandmete vahetamine

1. Pädevad asutused töötlevad käesoleva jaotise alusel taotletud ja saadud isikuandmeid üksnes artiklis 580 sätestatud eesmärkidel, et täita käesoleva artikli lõikes 2 osutatud konkreetseid eesmärke, ning kooskõlas käesoleva artikli lõikes 3 osutatud juurdepääsu- või edasise kasutamise piirangutega.
2. Isikuandmeid edastav pädev asutus teatab hiljemalt andmete edastamise ajal selgelt andmete edastamise konkreetse eesmärgi või konkreetseid eesmärke.
3. Isikuandmeid edastav pädev asutus võib andmete edastamise ajal teatavaks teha võimalikud üldised või konkreetseid andmetele juurdepääsu või nende kasutamise piirangud, sealhulgas andmete edasisaatmise, pärast teatavat ajavahemikku kustutamise või hävitamise või edasise töötlemise kohta. Kui vajadus selliste piirangute järele ilmneb pärast isikuandmete edastamist, teavitab andmed edastanud asutus sellest need saanud asutust.
4. Andmed saanud pädev asutus järgib isikuandmetele juurdepääsu või nende edasise kasutamise piiranguid, millest andmed edastanud pädev asutus on teatatud vastavalt lõikele 3.

ARTIKKEL 590

Edastuskanalid

1. Teavet vahetatakse:
 - a) kas sideprokuröri või tema assistentide või kui neid ei ole nimetatud või kui need ei ole muul viisil kättesaadavad, siis Ühendkuningriigi Eurojusti kontaktpunkti ja asjaomaste liikmesriikide liikmete või kolleegiumi vahel;
 - b) kui Eurojust on lähetanud Ühendkuningriiki sidekohtuniku, siis sidekohtuniku ja Ühendkuningriigi pädeva asutuse vahel; sel juhul teavitatakse sideprokuröri vastavast teabevahetusest, või
 - c) otse Ühendkuningriigi pädeva asutuse ja asjaomaste liikmesriikide liikmete või kolleegiumi vahel; sel juhul teavitatakse sideprokuröri ja vajaduse korral sidekohtuniku vastavast teabevahetusest.
2. Eurojust ja Ühendkuningriigi pädevad asutused võivad leppida kokku kasutada teataval juhudel teabevahetuseks muid kanaleid.
3. Eurojust ja Ühendkuningriigi pädevad asutused tagavad, et nende vastavad esindajad on volitatud vahetama asjakohasel tasandil ja kooskõlas vastavalt Ühendkuningriigi õiguse ja Eurojusti määrusega teavet ning et neid kontrollitakse nõuetekohaselt.

ARTIKKEL 591

Edasisaatmine

Ühendkuningriigi pädevad asutused ja Eurojust ei edasta teise poole edastatud teavet ühelegi kolmandale riigile ega rahvusvahelisele organisatsioonile ilma olenevalt teabe edastanud poolest kas Ühendkuningriigi pädevate asutuste või Eurojusti nõusolekuta ning ilma isikuandmete kaitsega seotud asjakohaste kaitsemeetmeteta.

ARTIKKEL 592

Vastutus loata või ebaõige isikuandmete töötlemise eest

1. Pädevad asutused vastutavad kooskõlas nende suhtes kohaldatava õigusraamistikuga kahju eest, mida on üksikisikule tekitanud õiguslikud või faktilised vead vahetatud teabes. Kahju kannatanud isiku ees oma õigusraamistikust tuleneva vastutuse vältimiseks ei saa ei Eurojust ega Ühendkuningriigi pädevad asutused väita, et teine pädev asutus on edastanud ebaõiget teavet.

2. Kui pädevat asutust kohustatakse maksma kahjuhüvitist selle eest, et ta on kasutanud teavet, mille teine asutus edastas ekslikult või oma kohustusi rikkudes, hüvitab teine pool pädeva asutuse poolt lõike 1 alusel hüvitisena makstud summa, välja arvatud juhul, kui teavet kasutati käesolevat jaotist rikkudes.

3. Eurojust ja Ühendkuningriigi pädevad asutused ei nõua lõigete 1 ja 2 alusel üksteiselt karistusliku või hoiatava iseloomuga kahjuhüvitise tasumist.

ARTIKKEL 593

Salastatud teabe ja tundliku salastamata teabe vahetamine

Käesoleva jaotise alusel vajalikku salastatud teabe ja tundliku salastamata teabe vahetamist ja kaitset reguleeritakse Eurojusti ja Ühendkuningriigi pädevate asutuste vahel kokku lepitud koostöökorraga, millele on osutatud artiklis 594.

ARTIKKEL 594

Koostöökord

Käesoleva jaotise rakendamiseks vajalik poolte koostöö kord kehtestatakse Eurojusti ja Ühendkuningriigi pädevate asutuste vahelise koostöökorraga vastavalt Eurojusti määruse artikli 47 lõikele 3 ja artikli 56 lõikele 3.

ARTIKKEL 595

Eurojusti volitused

Ühtki käesoleva jaotise sätet ei tõlgendata nii, et see kohustab Eurojusti tegema Ühendkuningriigi pädevate asutustega koostööd väljaspool Eurojusti pädevust, mis on sätestatud asjaomases liidu õiguses.

VII JAOTIS

LOOVUTAMINE

ARTIKKEL 596

Eesmärk

Käesoleva jaotise eesmärk on tagada, et ühelt poolt liikmesriikide ja teiselt poolt Ühendkuningriigi vaheline väljaandmissüsteem põhineb vahistamismäärusele tugineval loovutamismehhanismil, mis vastab käesoleva jaotise tingimustele.

ARTIKKEL 597

Proportsionaalsuse põhimõte

Vahistamismääruse kaudu tehtav koostöö peab olema vajalik ja proportsionaalne, võttes arvesse tagaotsitava õigusi ja ohvrite huve ning pidades silmas teo raskusastet, tõenäolist karistust ja võimalust, et riik võtab meetmeid, mis on tagaotsitava loovutamisest leebemad, eelkõige selleks, et vältida tarbetult pikki eelvangistusperioode.

ARTIKKEL 598

Mõisted

Käesolevas jaotises kasutatakse järgmisi mõisteid:

- a) „vahistamismäärus“ – kohtulahend, mille on välja andnud riik, et teine riik vahistaks tagaotsitava ja loovutaks ta selleks, et viia läbi kriminaalmenetlus või viia täide vabadusekaotuslik karistus või vabadust piirav julgeolekumeede;
- b) „õigusasutus“ – siseriikliku õiguse kohaselt kohtunik, kohus või prokurör. Prokurör loetakse õigusasutuseks üksnes juhul, kui nii on sätestatud siseriiklikus õiguses;
- c) „vahistamismäärust täitev õigusasutus“ – vahistamismäärust täitva riigi õigusasutus, kes on selle riigi õiguse kohaselt pädev vahistamismäärust täitma;
- d) „vahistamismääruse teinud õigusasutus“ – vahistamismääruse teinud riigi õigusasutus, kes on selle riigi õiguse kohaselt pädev vahistamismäärust tegema.

ARTIKKEL 599

Kohaldamisala

1. Vahistamismääruse võib teha tegude kohta, mille eest vahistamismääruse teinud riigis karistatakse vabadusekaotusliku karistuse või vabadust piirava julgeolekumeetmega, mille maksimaalne kestus on vähemalt 12 kuud, või kui karistuse või vabadust piirava julgeolekumeetme kohta on otsus tehtud, peab selle karistuse või vabadust piirava julgeolekumeetme kestus olema vähemalt neli kuud.
2. Ilma et see piiraks lõigete 3 ja 4 kohaldamist, on loovutamise tingimus, et tegusid, mille kohta vahistamismäärus on tehtud, käsitatakse vahistamismäärust täitva riigi õiguse kohaselt süüteona selle koosseisu tunnustest või kirjeldamise viisist olenemata.

3. Kui artiklist 600, artikli 601 lõike 1 punktidest b–h, artiklist 602, artiklist 603 ja artiklist 604 ei tulene teisiti, ei keeldu riik täitmast vahistamismäärust, mis on tehtud seoses järgmise käitumisega, kui see käitumine on karistatav vabadusekaotuse või vabadust piirava julgeolekumeetmega, mille maksimaalne kestus on vähemalt 12 kuud:

- a) sellise isiku käitumine, kes aitab kaasa ühele või mitmele 27. jaanuaril 1977 Strasbourgis sõlmitud terrorismi tõkestamise Euroopa konventsiooni artikli 1 ja artikli 2 kohaselt terroristliku teona käsitatavale kuriteole, mille paneb toime ühisel eesmärgil tegutsev rühm, või narkootiliste ja psühhotroopsete ainete salakaubavedu, tahtlik tapmine, raske kehavigastuse tekitamine, inimrööv, ebaseaduslik vabadusevõtmine, pantvangi võtmine või vägistamine, isegi kui asjaomane isik ei osale selle kuriteo või nende kuritegude tegelikus toimepanemises; selline kaasaaitamine peab olema tahtlik ja isik peab olema teadlik, et osalemine aitab kaasa rühma kuritegelikule tegevusele, või
- b) terrorism, nagu see on määratletud 45. lisas.

4. Ühendkuningriik ja liit oma liikmesriigi nimel võivad kumbki teatada õiguskaitse- ja õigusalase koostöö erikomiteele, et vastastikkuse põhimõtte järgi ei kohaldata lõikes 2 osutatud kahepoolse karistatavuse tingimust, kui vahistamismääruse aluseks olev süütegu on:

- a) üks lõikes 5 loetletud süütegudest, nagu see on määratletud vahistamismääruse teinud riigi õiguses, ning

- b) vahistamismääruse teinud riigis karistatav vabadusekaotuse või vabadust piirava julgeolekumeetmega, mille maksimaalne kestus on vähemalt kolm aastat.
5. Lõikes 4 osutatud süüteod on järgmised:
- kuritegelikus organisatsioonis osalemine;
 - terrorism, nagu see on määratletud 45. lisas;
 - inimkaubandus;
 - laste seksuaalne ärakasutamine ja lapsporno;
 - ebaseaduslik kauplemine narkootiliste ja psühhotroopsete ainetega;
 - ebaseaduslik kauplemine relvade, laskemoona ja lõhkeainetega;
 - korruptsioon, sealhulgas altkäemaksu andmine ja/või võtmine;
 - kelmus, sealhulgas Ühendkuningriigi, liikmesriigi või liidu finantshuve kahjustav kelmus;
 - kriminaaltulu rahapesu;
 - raha võltsimine;

- arvutikuriteod;
- keskkonnakuriteod, sealhulgas ebaseaduslik kauplemine ohustatud looma- ja taimeliikide ning taimesortidega;
- ebaseaduslikule riiki sisenemisele ja riigis viibimisele kaasa aitamine;
- tahtlik tapmine;
- raske kehavigastuse tekitamine;
- ebaseaduslik kauplemine inimorganite ja -kudedega;
- inimrööv, ebaseaduslik vabaduse võtmine ja pantvangi võtmine;
- rassism ja ksenofoobia;
- organiseeritud või relvastatud röövimine;
- ebaseaduslik kauplemine kultuuriväärtustega, sealhulgas antiikesemete ja kunstiteostega;
- kelmus;
- väljapressimine ja raha väljapressimine;

- toodete võltsimine ja piraatkoopiate valmistamine;
- haldusdokumentide võltsimine ja nendega kaubitsimine;
- maksevahendi võltsimine;
- ebaseaduslik kauplemine hormoonpreparaatide ja muude kasvukiirendajatega;
- ebaseaduslik kauplemine tuumamaterjalide või radioaktiivsete ainetega;
- varastatud sõidukitega kauplemine;
- vägistamine;
- süütamine;
- Rahvusvahelise Kriminaalkohtu pädevusse kuuluvad kuriteod;
- õhusõiduki, laeva või kosmoseaparaadi kaaperdamine ning
- sabotaaž.

ARTIKKEL 600

Vahistamismääruse kohustusliku täitmatajätmise alused

Vahistamismääruse täitmisest keeldutakse, kui:

- a) vahistamismääruse aluseks oleva süüteo puhul on vahistamismäärust täitvas riigis antud amnestia ja kui see riik oli oma kriminaalõiguse alusel pädev süütegu menetlema;
- b) vahistamismäärust täitev õigusasutus teab, et tagaotsitava suhtes on samade tegude eest tehtud mõnes riigis lõplik kohtuotsus, tingimusel et kui karistus on määratud, on see täitmisele pööratud või täitmisele pööramisel või ei saa seda süüdimõistjariigi õiguse alusel enam täitmisele pöörata, või
- c) isikut, kelle suhtes on tehtud vahistamismäärus, ei saa tema vanuse tõttu võtta vahistamismäärust täitva riigi õiguse alusel kriminaalvastutusele tegude eest, millel vahistamismäärus põhineb.

ARTIKKEL 601

Vahistamismääruse täitmatajätmise muud alused

1. Vahistamismääruse täitmisest võib keelduda järgmistel juhtudel:
 - a) kui artikli 599 lõikes 2 osutatud juhul ei ole vahistamismääruse aluseks olev tegu vahistamismäärust täitva riigi õiguse kohaselt süütegu; seoses maksude või tollimaksude ning tolli ja rahavahetustehingutega ei tohi vahistamismääruse täitmisest siiski keelduda põhjusel, et vahistamismäärust täitva riigi õiguses ei ole kehtestatud samasuguseid tolli- või muid makse või et selles puuduvad samasugused makse või tollimakse, tolli ja rahavahetustehinguid käsitlevad eeskirjad nagu vahistamismääruse teinud riigi õiguses;
 - b) kui isikut, kelle suhtes on tehtud vahistamismäärus, süüdistatakse vahistamismäärust täitvas riigis sama teo eest, millel vahistamismäärus põhineb;
 - c) kui vahistamismäärust täitva riigi õigusasutused on otsustanud vahistamismääruse aluseks oleva süüteo eest süüdistust mitte esitada või menetluse peatada või kui tagaotsitava suhtes on samade tegude eest tehtud mõnes riigis lõplik kohtuotsus, mis takistab edasist menetlust;
 - d) kui vahistamismäärust täitva riigi õiguse alusel ei või tagaotsitava suhtes kriminaalmenetlust läbi viia ega teda karistada aegumise tõttu ning kui asjaomased teod kuuluvad selle riigi jurisdiktsiooni alla tema kriminaalõiguse alusel;

- e) kui vahistamismäärust täitvale õigusasutusele on teatatud, et tagaotsitava suhtes on samade tegude eest tehtud kolmandas riigis lõplik kohtuotsus, tingimusel et kui karistus on määratud, on see täitmisele pööratud või täitmisele pööramisel või ei saa seda süüdimõistjariigi õiguse alusel enam täitmisele pöörata;
- f) kui vahistamismäärus on tehtud vabadusekaotusliku karistuse või vabadust piirava julgeolekumeetme täideviimiseks ja tagaotsitav viibib vahistamismäärust täitvas riigis või on selle kodanik või elanik ning kui see riik kohustub karistuse või vabadust piirava julgeolekumeetme täide viima kooskõlas oma siseriikliku õigusega; kui karistuse või vabadust piirava julgeolekumeetme üleviimiseks vahistamismäärust täitvasse riiki on vaja tagaotsitava nõusolekut, võib vahistamismäärust täitev riik keelduda vahistamismääruse täitmisest alles pärast seda, kui tagaotsitav on karistuse või vabadust piirava julgeolekumeetme üleviimisega nõus;
- g) kui vahistamismäärus on seotud süütegudega:
- i) mis loetakse vahistamismäärust täitva riigi õiguse alusel täielikult või osaliselt toime panduks vahistamismäärust täitva riigi territooriumil või kohas, mida sellena käsitletakse, või
 - ii) mis on toime pandud väljaspool vahistamismääruse teinud riigi territooriumi ning vahistamismäärust täitva riigi õigus ei võimalda süüdistust esitada samade süütegude eest, kui need on toime pandud väljaspool tema territooriumi;

- h) kui objektiivsete asjaolude põhjal on põhjust arvata, et vahistamismäärus on tehtud isikule süüdistuse esitamiseks või tema karistamiseks isiku soo, rassi, usutunnistuse, etnilise päritolu, rahvuse, keele, poliitiliste vaadete või seksuaalse sättumuse alusel või et see võib kahjustada selle isiku olukorda mis tahes eespool nimetatud põhjusel;
- i) kui vahistamismäärus on tehtud vabadusekaotusliku karistuse või vabadust piirava julgeolekumeetme täideviimiseks ja tagaotsitav ei ilmunud isiklikult kohtulikule arutelule, mille tulemusel otsus tehti, välja arvatud juhul, kui vahistamismääruses on märgitud, et kooskõlas otsuse teinud riigi õiguses kindlaks määratud täiendavate menetlusnõuetega:
- i) ja õigel ajal:
- A) esitati asjaomasele isikule kohtukutse isiklikult ning seega teavitati teda sellest, mis kuupäeval ja kus oli kavandatud toimuma kohtulik arutelu, mille tulemusel asjaomane otsus tehti, või sai asjaomane isik tegelikult muul viisil ametliku teabe selle kohta, mis kuupäeval ja kus oli kavandatud toimuma kohtulik arutelu, mille tulemusel otsus tehti, nii et ühemõtteliselt tehti kindlaks, et isik oli kavandatud kohtuliku arutelu kuupäevast ja kohast teadlik,
- ning
- B) teavitati asjaomast isikut sellest, et otsuse võib teha ka siis, kui isik ei ilmu kohtulikule arutelule,
- või

- ii) oli asjaomane isik, olles kavandatud kohtuliku arutelu kuupäevast ja kohast teadlik, andnud volitused enda kohtulikul arutelul kaitsmiseks kas enda valitud või riigi määratud kaitsjale, kes teda kohtulikul arutelul kaitses,
- või
- iii) pärast seda, kui asjaomasele isikule otsus kätte toimetati ning teda teavitati sõnaselgelt õigusest taotleda asja uuesti läbivaatamist või otsus edasi kaevata ning tema õigusest osaleda sellel kohtulikul arutelul, mis võimaldab asja, sealhulgas uue tõendusmaterjali sisuliselt uuesti läbi vaadata, ja mille tulemusel võidakse algne otsus tühistada:
- A) teatas ta sõnaselgelt, et ta ei vaidlusta otsust,
- või
- B) ei taotlenud ta asja uuesti läbivaatamist ega kaevanud otsust edasi kindlaksmääratud ajavahemiku jooksul
- või

iv) ei toimetatud asjaomasele isikule otsust isiklikult kätte, kuid:

A) see toimetatakse talle isiklikult kätte viivitamata pärast loovutamist ning teda teavitatakse sõnaselgelt tema õigusest taotleda asja uuesti läbivaatamist või otsus edasi kaevata ning tema õigusest osaleda sellel kohtulikul arutelul, mis võimaldab asja, sealhulgas uue tõendusmaterjali sisuliselt uuesti läbi vaadata, ja mille tulemusel võidakse algne otsus tühistada,

ning

B) teda teavitatakse ajavahemikust, mille jooksul isik peab taotlema asja uuesti läbivaatamist või kaebama otsuse edasi, nagu on märgitud asjaomases vahistamismääruses.

2. Kui vahistamismäärus on tehtud vabadusekaotusliku karistuse või vabadust piirava julgeolekumeetme täideviimiseks lõike 1 punkti i alapunktis iv sätestatud tingimustel ning asjaomane isik ei ole varem saanud ametlikku teavet tema suhtes algatatud kriminaalmenetluse kohta, võib see isik, kui teda teavitatakse vahistamismääruse sisust, taotleda enne tema loovutamist kohtuotsuse ära kirja. Kohe pärast seda, kui vahistamismääruse teinud asutus on nimetatud taotlusest teavitatud, esitab ta vahistamismäärust täitva asutuse kaudu kohtuotsuse ära kirja asjaomasele isikule. Asjaomase isiku taotlus ei lükka edasi loovutamismenetlust ega vahistamismääruse täitmise otsust. Kohtuotsus esitatakse asjaomasele isikule üksnes teavitamiseks; seda esitamist ei käsitleta otsuse ametliku kättetoimetamisena ning esitamise hetkest ei hakata lugema ajalisi piiranguid, mida kohaldatakse uuesti läbivaatamise või edasikaebamise suhtes.

3. Kui isik loovutatakse lõike 1 punkti i alapunktis iv sätestatud tingimuste kohaselt ja see isik on taotlenud asja uuesti läbivaatamist või kaevanud otsuse edasi, vaadatakse sellise läbivaatamise või apellatsioonimenetluse tulemust ootava isiku kinnipidamine kõnealuse menetluse lõpuleviimiseni üle kooskõlas vahistamismääruse teinud riigi õigusega kas regulaarselt või asjaomase isiku taotlusel. Läbivaatamisel hinnatakse eelkõige võimalust kinnipidamine peatada või katkestada. Asja uuesti läbivaatamine või apellatsioonimenetlus peab algama õigeaegselt pärast loovutamist.

ARTIKKEL 602

Poliitilise süüteo erand

1. Vahistamismääruse täitmisest ei või keelduda põhjusel, et vahistamismäärust täitev riik võib pidada süütegu poliitiliseks süüteks, poliitilise süüteoga seotud süüteks või poliitilistel motiividel toime pandud süüteks.

2. Ühendkuningriik ja liit oma liikmesriigi nimel võivad kumbki siiski teatada õiguskaits- ja õigusalasel koostöö erikomiteele, et lõiget 1 kohaldatakse üksnes seoses järgmisega:

a) terrorismi tõkestamise Euroopa konventsiooni artiklites 1 ja 2 osutatud süüteod;

b) kuritegeliku kokkuleppe sõlmimine või kuritegeliku ühenduse moodustamine, et panna toime üks või mitu terrorismi tõkestamise Euroopa konventsiooni artiklis 1 või artiklis 2 osutatud sätte, juhul kui see kuritegeliku kokkuleppe sõlmimine või kuritegeliku ühenduse moodustamine vastab käesoleva lepingu artikli 599 lõikes 3 osutatud käitumise kirjeldusele, ning

c) terrorism, nagu see on määratletud lepingu 45. lisas.

3. Kui vahistamismääruse on teinud riik, kes on esitanud lõikes 2 osutatud teate, või riik, kelle nimel on esitatud selline teade, võib vahistamismäärust täitev riik kohaldada vastastikkuse põhimõtet.

ARTIKKEL 603

Kodakondsuse erand

1. Vahistamismääruse täitmisest ei või keelduda põhjusel, et tagaotsitav on vahistamismäärust täitva riigi kodanik.

2. Ühendkuningriik ja liit oma liikmesriigi nimel võivad kumbki teatada õiguskaitse- ja õigusalse koostöö erikomiteele, et selle riigi kodanikke ei loovutata või et tema kodanike loovutamine on lubatud ainult teatavatel kindlaksmääratud tingimustel. Teade esitatakse põhjustel, mis on seotud Ühendkuningriigi või selle riigi, kelle nimel teade on esitatud, siseriikliku õiguskorra aluspõhimõtete või tavadega. Sellisel juhul võib olenevalt vajadusest liit oma liikmesriigi nimel või Ühendkuningriik teatada õiguskaitse- ja õigusalse koostöö erikomiteele mõistliku aja jooksul pärast teiselt poolelt teate saamist, et olenevalt vajadusest liikmesriigi või Ühendkuningriigi vahistamismäärust täitev õigusasutus võib keelduda oma riigi kodanike loovutamise kōnealusele riigile või et loovutamine on lubatud üksnes teatavatel kindlaksmääratud tingimustel.

3. Juhul kui riik on keeldunud vahistamismääruse täitmisest põhjusel, et Ühendkuningriigi puhul ta ise või liikmesriigi puhul liit tema nimel on esitanud lõikes 2 osutatud teate, kaalub see riik, võttes arvesse vahistamismääruse teinud riigi seisukohti, oma kodaniku suhtes sellise menetluse algatamist, mis vastab vahistamismääruse sisule. Juhul kui õigusasutus otsustab sellist menetlust mitte algatada, on vahistamismääruse aluseks oleva süüteo ohvril võimalik saada selle otsuse kohta teavet kooskõlas kohaldatava siseriikliku õigusega.

4. Kui riigi pädevad asutused algatavad lõike 3 kohaselt menetluse oma kodaniku vastu, tagab see riik, et tema pädevad asutused saavad võtta asjakohaseid meetmeid ohvrite ja tunnistajate abistamiseks olukorras, kus ohver või tunnistaja elab teises riigis, eelkõige seoses menetluse läbiviimise viisiga.

ARTIKKEL 604

Vahistamismääruse teinud riigi poolt teatavatel juhtudel antavad tagatised

Vahistamismäärust täitva õigusasutuse poolt vahistamismääruse täitmise suhtes võib rakendada järgmisi tagatisi:

- a) kui vahistamismääruse aluseks olev süütegu on vahistamismääruse teinud riigis karistatav eluaegse vabadusekaotuse või eluaegse vabadust piirava julgeolekumeetmega, võib vahistamismäärust täitev riik seada vahistamismääruse täitmise sõltuvusse tingimusest, et vahistamismääruse teinud riik annab vahistamismäärust täitva riigi jaoks piisava tagatise, et vahistamismääruse teinud riik vaatab määratud karistuse või meetme taotluse korral või hiljemalt 20 aasta pärast läbi või soodustab selliste armuandmismeetmete kohaldamist, mida isikul on õigus taotleda vahistamismääruse teinud riigi õiguse või tava alusel ning mille eesmärk on jätta kõnealune karistus või meede täide viimata;

- b) kui isik, kelle kohta on tehtud vahistamismäärus talle süüdistuse esitamiseks, on vahistamismäärust täitva riigi kodanik või elanik, võib selle isiku loovutamise suhtes kohaldada tingimust, et ta saadetakse pärast ärakuulamist vahistamismäärust täitvasse riiki tagasi, et seal kanda vabadusekaotust või täita vabadust piiravat julgeolekumeedet, mis on talle määratud vahistamismääruse teinud riigis; kui karistuse või vabadust piirava julgeolekumeetme üleviimiseks vahistamismäärust täitvasse riiki on vaja tagaotsitava nõusolekut, kohaldatakse tagatise suhtes, et isik saadetakse oma karistuse kandmiseks vahistamismäärust täitvasse riiki tagasi, tingimust, et tagaotsitav on pärast ärakuulamist nõus oma saatmisega vahistamismäärust täitvasse riiki tagasi;
- c) kui on alust arvata, et tagaotsitava põhiõiguste kaitse satub realselt ohtu, võib vahistamismäärust täitev õigusasutus vajaduse korral nõuda enne, kui ta teeb vahistamismääruse täitmise kohta otsuse, lisatagatise tagaotsitava kohtlemise kohta pärast tema loovutamist.

ARTIKKEL 605

Keskasutuse kasutamine

1. Ühendkuningriik ja liit oma liikmesriigi nimel võivad kumbki teavitada õiguskaitse- ja õiguslase koostöö erikomiteed Ühendkuningriigi puhul keskasutusest ning liidu puhul iga riigi keskasutusest või, kui nii on asjaomase riigi õigussüsteemiga ette nähtud, siis mitmest sellisest keskasutusest, mis on määratud pädevate õigusasutuste abistamiseks.

2. Õiguskaitse- ja õiguslase koostöö erikomitee teavitamisel lõike 1 alusel võivad Ühendkuningriik ja liit oma liikmesriigi nimel kumbki teatada, et asjaomaste riikide kohtusüsteemi korraldusest tulenevalt kuulub keskasutuse või -asutuste vastutusse vahistamismääruste edastamise ja vastuvõtmise haldamine ning kogu muu ametlik kirjavahetus, mis on seotud vahistamismääruste edastamise ja vastuvõtmise haldamisega. Selline teade on kõigile vahistamismääruse teinud riigi ametiasutustele siduv.

ARTIKKEL 606

Vahistamismääruse sisu ja vorm

1. Vahistamismääruses esitatakse 43. lisas esitatud vormi kohaselt järgmine teave:
 - a) tagaotsitava isikuandmed ja kodakondsus;
 - b) vahistamismääruse teinud õigusasutuse nimi, aadress, telefoni- ja faksinumber ning e-posti aadress;
 - c) tõendid täitmisele pööratava kohtuotsuse, vahistamismääruse või muu samasuguse mõjuga, täitmisele pööratava otsuse kohta, mis kuulub artikli 599 kohaldamisalasse;

- d) süüteo olemus ja õiguslik kvalifikatsioon, eelkõige seoses artikliga 599;
- e) süüteo toimepanemise tehjulude kirjeldus, sealhulgas aeg, koht ja tagaotsitava isiku süüteo osalemise laad;
- f) lõpliku kohtuotsuse olemasolu korral määratud karistus või süüteo eest ette nähtud karistumäär vahistamismääruse teinud riigi õiguse alusel ning
- g) võimaluse korral muud süüteo tagajärjed.

2. Vahistamismäärus tõlgitakse vahistamismäärust täitva riigi ametlikku keelde või ühte selle riigi ametlikest keeltest. Ühendkuningriik ja liit oma liikmesriigi nimel võivad kumbki teatada õiguskaitse- ja õiguslase koostöö erikomiteele, et aktsepteeritav on tõlge riigi ühte või mitmesse muusse ametlikku keelde.

ARTIKKEL 607

Vahistamismääruse edastamine

Kui tagaotsitava asukoht on teada, võib vahistamismääruse teinud õigusasutus edastada vahistamismääruse otse vahistamismäärust täitvale õigusasutusele.

ARTIKKEL 608

Vahistamismääruse edastamise üksikasjalik kord

1. Kui vahistamismääruse teinud õigusasutus ei tea, milline ametiasutus on pädev vahistamismäärust täitev õigusasutus, teeb ta vajalikud järelepärimised, et vahistamismäärust täitvalt riigilt see teave saada.
2. Vahistamismääruse teinud õigusasutus võib paluda vahistamismääruse edastada Rahvusvahelisel Kriminaalpolitsei Organisatsioonil (Interpol).
3. Vahistamismääruse teinud õigusasutus võib edastada vahistamismääruse turvalisel viisil, millest jääb kirjalik tõend, ja tingimustel, mis võimaldavad vahistamismäärust täitval riigil veenduda vahistamismääruse autentsuses.

4. Kõik raskused, mis on seotud vahistamismääruse täitmiseks vajalike dokumentide edastamise või autentsusega, lahendatakse asjaomaste õigusasutuste vaheliste otsekontaktide teel või asjakohasel juhul riikide keskasutuste osalusel.

5. Kui vahistamismääruse saanud asutus ei ole pädev vahistamismäärust täitma, edastab ta selle automaatselt oma riigi pädevale asutusele ja teavitab sellest vahistamismääruse teinud õigusasutust.

ARTIKKEL 609

Tagaotsitava õigused

1. Kui tagaotsitav vahistatakse vahistamismääruse täitmise eesmärgil, teavitab vahistamismäärust täitev õigusasutus kooskõlas oma siseriikliku õigusega seda isikut vahistamismäärusest ja selle sisust ning samuti võimalusest nõustuda enda loovutamiseга vahistamismääruse teinud riigile.

2. Tagaotsitaval, kes on vahistatud vahistamismääruse täitmise eesmärgil ja kes ei räägi või ei mõista vahistamismäärusega seotud menetluse keelt, on õigus kasutada tõlgi abi ning tal on õigus saada kirjalik tõlge tema emakeeles või muus keeles, mida ta räägib või millest ta aru saab, kooskõlas vahistamismäärust täitva riigi õigusega.

3. Tagaotsitaval on vahistamisel õigus kaitsja abile kooskõlas vahistamismäärust täitva riigi õigusega.
4. Tagaotsitavat teavitatakse tema õigusest määrata vahistamismääruse teinud riigis kaitsja abistama vahistamismäärust täitva riigi kaitsjat vahistamismäärusega seotud menethuses. Käesolev lõige ei piira artiklis 621 sätestatud tähtaegade kohaldamist.
5. Vahistatud tagaotsitaval on õigus sellele, et tema kodakondsusjärgse riigi konsulaarasutusi või kui ta on kodakondsuseta isik, siis tema peamiseks elukohaks oleva riigi konsulaarasutusi teavitatakse põhjendamatu viivitusega vahistamisest ning et ta saab soovi korral nende asutustega suhelda.

ARTIKKEL 610

Isiku vahi all pidamine

Kui isik võetakse vahistamismääruse alusel vahi alla, teeb vahistamismäärust täitev õigusasutus vahistamismäärust täitva riigi õiguse kohaselt otsuse selle kohta, kas tagaotsitav peaks jääma vahi alla. Isiku võib kooskõlas vahistamismäärust täitva riigi õigusega igal ajal ajutiselt vabastada, eeldusel et selle riigi pädev asutus võtab kõik meetmed, mida ta peab vajalikuks, et vältida isiku põgenemist.

ARTIKKEL 611

Loovutamise nustumine

1. Kui vahistatu vidab, et ta on loovutamise nus, peab see nusolek ja, kui vaja, tema snaselge otsus loobuda õigusest, et tema suhtes kohaldataks artikli 625 lõikes 2 osutatud erikohustuse reeglit, olema antud vahistamismarust titvale õigusasutusele vastavalt vahistamismarust titva riigi õigusele.
2. Iga riik peab vtma vajalikke meetmeid selle tagamiseks, et nusoleku ja asjakohasel juhul ka lõikes 1 osutatud loobumisotsuse vljaselgitamisel ilmneks selgesti, et asjaomane isik on toiminud vabatahtlikult ja olles tiesti teadlik tagajrgedest. Selleks peab tagaotsitava olema õigus kaitsjale.
3. Lõikes 1 osutatud nusolek ja asjakohasel juhul loobumisotsus tuleb ametlikult dokumenteerida vastavalt vahistamismarust titva liikmesriigi õiguses stestatud korrale.

4. Nõusolekut ei saa põhimõtteliselt tagasi võtta. Iga riik võib sätestada, et käesoleva artikli lõikes 1 osutatud nõusoleku ja vajaduse korral loobumisotsuse võib tagasi võtta vastavalt tema siseriikliku õiguse alusel kohaldatavatele eeskirjadele. Artiklis 621 sätestatud tähtaegade kehtestamisel ei võeta sellisel juhul arvesse nõusolekust teatamise ja nõusoleku tagasivõtmise vahelist aega. Ühendkuningriik ja liit oma liikmesriigi nimel võivad kumbki teatada õiguskaits- ja õiguslase koostöö erikomiteele oma soovist seda võimalust kasutada, teatades nõusoleku tagasivõtmise korra ja selle korra muudatused.

ARTIKKEL 612

Tagaotsitava ärakuulamine

Kui vahistatu ei ole nõus loovutamisele, nagu on osutatud artiklis 611, on tal õigus, et vahistamismäärust täitev õigusasutus ta ära kuulaks vastavalt vahistamismäärust täitva riigi õigusele.

ARTIKKEL 613

Loovutamisosutus

1. Vahistamismäärust täitev õigusasutus teeb käesolevas jaotises kindlaks määratud aja jooksul ja tingimuste kohaselt ning eelkõige kooskõlas artiklis 597 sätestatud proportsionaalsuse põhimõttega otsuse selle kohta, kas isik tuleb loovutada.
2. Kui vahistamismäärust täitev õigusasutus leiab, et vahistamismääruse teinud riigi edastatud teabest ei piisa loovutamisosutuse tegemiseks, küsib ta vajalikku lisateavet, mis tuleb kiiresti saata, eelkõige seoses artiklitega 597, 600–602, 604 ja 606, ning võib selle saamiseks kehtestada tähtaja, võttes arvesse vajadust järgida artiklis 615 ettenähtud tähtaegu.
3. Vahistamismääruse teinud õigusasutus võib alati edastada vahistamismäärust täitvale õigusasutusele vajalikku lisateavet.

ARTIKKEL 614

Otsus mitme taotluse korral

1. Kui kaks või enam riiki on teinud sama isiku kohta Euroopa vahistamismääruse või vahistamismääruse, teeb vahistamismäärust täitev õigusasutus otsuse selle kohta, milline vahistamismäärus täidetakse, võttes asjakohaselt arvesse kõiki asjaolusid ning eriti süütegude suhtelist raskust ja toimepanemise kohta, vahistamismääruste või Euroopa vahistamismääruste vastavaid kuupäevi ning seda, kas määrus on tehtud süüdistuse esitamiseks või vabadusekaotusliku karistuse või vabadust piirava julgeolekumeetme täideviimiseks, ning pidades silmas ka liidu õigusest tulenevaid liikmesriikide juriidilisi kohustusi, eelkõige seoses liikumisvabaduse ja kodakondsuse alusel diskrimineerimise keelu põhimõtetega.
2. Lõikes 1 osutatud valiku tegemisel võib vahistamismäärust täitev liikmesriigi õigusasutus küsida nõu Eurojustilt.
3. Kui vahistamismääruse ja kolmanda riigi esitatud väljaandmistaotluse vahel on vastuolu, teeb vahistamismäärust täitva riigi pädev asutus otsuse selle kohta, kas ülimuslik on vahistamismäärus või väljaandmistaotlus, võttes asjakohaselt arvesse kõiki asjaolusid ning eelkõige neid, millele on osutatud lõikes 1 ja mida on nimetatud kohaldatavas konventsioonis.
4. Käesolev artikkel ei piira riikide kohustusi, mis tulenevad Rahvusvahelise Kriminaalkohtu statuudist.

ARTIKKEL 615

Vahistamismääruse täitmise otsuse tähtajad ja kord

1. Vahistamismäärust menetletakse ja see täidetakse viivitamata.
2. Juhul kui tagaotsitav nõustub loovutamiseга, tehakse lõplik otsus vahistamismääruse täitmise kohta kümne päeva jooksul pärast nõusoleku andmist.
3. Muudel juhtudel tehakse lõplik otsus vahistamismääruse täitmise kohta 60 päeva jooksul pärast tagaotsitava vahistamist.
4. Kui erijuhtudel ei ole vahistamismäärust võimalik täita lõikes 2 või 3 kehtestatud tähtaja jooksul, teavitab vahistamismäärust täitev õigusasutus sellest viivitamata vahistamismääruse teinud õigusasutust ja esitab viivituse põhjused. Sellistel juhtudel võib tähtaega veel 30 päeva võrra pikendada.
5. Vahistamismäärust täitev õigusasutus tagab kuni vahistamismääruse kohta lõpliku otsuse tegemiseni, et oleksid jätkuvalt täidetud materiaalsed tingimused isiku loovutamiseks.
6. Vahistamismääruse täitmisest keeldumise korral tuleb esitada põhjused.

ARTIKKEL 616

Olukord enne otsuse tegemist

1. Kui vahistamismäärus on tehtud kriminaalmenetluse läbiviimiseks, peab vahistamismäärust täitev õigusasutus:
 - a) nõustuma, et tagaotsitav tuleb ära kuulata vastavalt artiklile 617, või
 - b) nõustuma tagaotsitava ajutise üleandmisega.
2. Ajutise üleandmise tingimused ja kestus tuleb kindlaks määrata vahistamismääruse teinud ja vahistamismäärust täitva õigusasutuse vastastikusel kokkuleppel.
3. Ajutise üleandmise korral peab isik saama pöörduda tagasi vahistamismäärust täitvasse riiki, et osaleda loovutamismenetluse raames toimuval, kõnealust isikut käsitleval ärakuulamisel.

ARTIKKEL 617

Isiku ärakuulamine enne otsuse tegemist

1. Tagaotsitava kuulab ära õigusasutus. Selleks abistab tagaotsitavat kaitsja, kes on määratud kooskõlas vahistamismääruse teinud riigi õigusega.

2. Tagaotsitav kuulatakse ära vahistamismäärust täitva riigi õiguse kohaselt ning tingimustel, milles on vahistamismääruse teinud ja vahistamismäärust täitev õigusasutus omavahel kokku leppinud.

3. Pädev vahistamismäärust täitev õigusasutus võib nimetada tagaotsitava ärakuulamisel osalema teise oma riigi õigusasutuse, et tagada käesoleva artikli nõutav kohaldamine.

ARTIKKEL 618

Privileegid ja immuunitedid

1. Kui tagaotsitaval on privileeg või immuunited seoses kohtualluvuse või täitmisega vahistamismäärust täitvas riigis, hakkavad artiklis 615 osutatud tähtjad kulgema siis, kui vahistamismäärust täitvale õigusasutusele on teatatud, et privileeg või immuunited on ära võetud.

2. Vahistamismäärust täitev riik tagab, et materiaalsed tingimused tõhusaks loovutamiseks oleksid täidetud, kui isikul enam ei ole privileegi ega immuuniteeti.

3. Kui privileegi või immuniteedi äravõtmise õigus on vahistamismäärust täitva riigi asutusel, nõuab vahistamismäärust täitev õigusasutus viivitamata sellelt asutuselt, et ta seda õigust kasutaks. Kui privileegi ja immuniteedi äravõtmise õigus on teise riigi asutusel, kolmandal riigil või rahvusvahelisel organisatsioonil, nõuab vahistamismääruse teinud õigusasutus sellelt asutuselt, et ta seda õigust kasutaks.

ARTIKKEL 619

Samaaegsed rahvusvahelised kohustused

1. Käesolev leping ei piira vahistamismäärust täitva riigi kohustusi, kui tagaotsitav on kolmandast riigist sellele riigile välja antud ning kui seda isikut kaitsevad selle kokkuleppe sätted, mille alusel isik välja anti seoses erikohustuse reegluga. Vahistamismäärust täitev riik võtab kõik vajalikud meetmed, et taotleda viivitamata selle kolmanda riigi luba, kes tagaotsitava välja andis, et tagaotsitavat oleks võimalik vahistamismääruse teinud riigile loovutada. Artiklis 615 osutatud tähtajad ei hakka kulgema enne erikohustuse reegli kohaldamise lõppu.

2. Vahistamismäärust täitev riik tagab, et oleksid jätkuvalt täidetud tõhusaks loovutamiseks vajalikud materiaalsed tingimused, kuni kolmas riik, kes tagaotsitava välja andis, teeb otsuse.

ARTIKKEL 620

Otsusest teatamine

Vahistamismäärust täitev õigusasutus teatab vahistamismääruse teinud õigusasutusele viivitamata vahistamismäärusega seoses võetavate meetmete kohta tehtud otsusest.

ARTIKKEL 621

Isiku loovutamise tähtajad

1. Tagaotsitav loovutatakse võimalikult kiiresti, asjaomaste asutuste kokkulepitud kuupäeval.
2. Tagaotsitav loovutatakse hiljemalt kümme päeva pärast vahistamismääruse täitmise kohta lõppotsuse tegemist.
3. Kui tagaotsitava loovutamist lõikes 2 sätestatud tähtaja jooksul takistavad asjaolud, mis ei sõltu kummastki riigist, võtavad vahistamismäärust täitev ja vahistamismääruse teinud õigusasutus viivitamata teineteisega ühendust ja lepivad kokku uue loovutamiskuupäeva. Sellisel juhul toimub loovutamine kümne päeva jooksul alates uuest kokkulepitud kuupäevast.

4. Loovutamise võib erandkorras ajutiselt edasi lükata mõjuvatel humanitaarsetel põhjustel, näiteks kui on alust arvata, et loovutamine ohustaks ilmselt tagaotsitava elu või tervist.

Vahistamismäärus täidetakse, kui neid põhjuseid enam ei ole. Vahistamismäärust täitev õigusasutus teatab sellest viivitamata vahistamismääruse teinud õigusasutusele ja nad lepivad kokku uue loovutamiskuupäeva. Sellisel juhul toimub loovutamine kümne päeva jooksul alates uuest kokkulepitud kuupäevast.

5. Kui lõigetes 2–4 osutatud tähtaegade möödumisel on tagaotsitav ikka veel vahi all, vabastatakse ta. Vahistamismäärust täitev ja vahistamismääruse teinud õigusasutus võtavad teineteisega kohe ühendust, kui selgub, et isik vabastatakse käesoleva lõike alusel, ning lepivad kokku selle isiku loovutamise korra.

ARTIKKEL 622

Edasilükatud või tingimuslik loovutamine

1. Olles otsustanud vahistamismääruse täita, võib vahistamismäärust täitev õigusasutus lükata tagaotsitava loovutamise edasi, et tagaotsitavale saaks vahistamismäärust täitvas riigis esitada süüdistuse muu kui vahistamismääruses osutatud teo eest, või kui talle on juba karistus sellise teo eest määratud, et ta saaks karistust kanda vahistamismäärust täitva riigi territooriumil.

2. Loovutamise edasilükkamise asemel võib vahistamismäärust täitev õigusasutus loovutada tagaotsitava vahistamismääruse teinud riigile ajutiselt tingimustel, mille määravad vastastikusel kokkuleppel kindlaks vahistamismäärust täitev ja vahistamismääruse teinud õigusasutus. Kokkulepe sõlmitakse kirjalikult ning selle tingimused on vahistamismääruse teinud riigi kõigile asutustele siduvad.

ARTIKKEL 623

Läbivedu

1. Iga riik lubab viia loovutatava tagaotsitava isiku läbi oma territooriumi, eeldusel et riigile on esitatud järgmine teave:

- a) selle isiku isikuandmed ja kodakondsus, kelle kohta vahistamismäärus on tehtud;
- b) teave vahistamismääruse olemasolu kohta;
- c) süüteo olemus ja õiguslik kvalifikatsioon ning
- d) süüteo tehioolude kirjeldus, sealhulgas kuupäev ja koht.

2. Riik, kelle nimel on vastavalt artikli 603 lõikele 2 esitatud teade selle kohta, et tema kodanikke ei loovutata või et loovutamine on lubatud ainult teatavatel kindlaksmääratud tingimustel, võib samadel tingimustel keelata oma kodanike veo läbi oma territooriumi või seada sellisele veole samad tingimused.

3. Riigid määravad asutused, mis vastutavad läbiveotaotluste ja vajalike dokumentide vastuvõtmise ning muu ametliku kirj vahetuse eest, mis on seotud läbiveotaotlustega.
4. Läbiveotaotluse ja lõikes 1 osutatud teabe võib saata lõike 3 kohaselt määratud asutusele viisil, millest jääb kirjalik tõend. Läbiveoriik teeb oma otsuse teatavaks samal moel.
5. Käesolevat artiklit ei kohaldata lennugraafiku kohaste vahemaandumisteta õhustranspordi puhul. Kui toimub lennugraafiku väline maandumine, esitab vahistamismääruse teinud riik lõike 3 kohaselt määratud asutusele lõikes 1 osutatud teabe.
6. Käesolevat artiklit kohaldatakse *mutatis mutandis* sellise läbiveo korral, mis puudutab kolmandast riigist riigile väljaantavat isikut. Eelkõige käsitatakse viiteid „vahistamismäärusele“ viidetena „väljaandmistaotlusele“.

ARTIKKEL 624

Vahistamismäärust täitvas riigis vahi all peetud aja mahaarvestamine

1. Vahistamismääruse teinud riik arvab vahistamismääruse teinud riigis vabadusekaotusliku karistuse või vabadust piirava julgeolekumeetme tulemusel kantava karistuse kogukestusest maha vahistamismääruse täitmisest tulenenud vahi all pidamise kogukestuse.

2. Vahistamismäärust täitev õigusasutus või artikli 605 alusel määratud keskasutus edastab vahistamismääruse teinud õigusasutusele loovutamise ajal kogu teabe vahistamismääruse alusel tagaotsitava vahi all pidamise kestuse kohta.

ARTIKKEL 625

Muude süütegude eest süüdistuse esitamise võimalused

1. Ühendkuningriik ja liit oma liikmesriigi nimel võivad kumbki teatada õiguskaitse- ja õigusalse koostöö erikomiteele, et suhetes teiste riikidega, kelle kohta kehtib sama teatis, eeldatakse, et on antud nõusolek esitada isikule süüdistus, määrata talle karistus või teda vahistada, et viia täide vabadusekaotuslik karistus või vabadust piirav julgeolekumeede süüteo eest, mis on toime pandud enne isiku loovutamist ja mis on muu süütegu kui see, mille eest ta loovutati, kui vahistamismäärust täitev õigusasutus ei osuta oma loovutamisosuses konkreetse juhtumi puhul teisiti.
2. Välja arvatud lõigetes 1 ja 3 osutatud juhtudel, ei tohi loovutatavale isikule süüdistust esitada, määrata talle karistust või muul viisil võtta talt vabadust süüteo eest, mis on toime pandud enne loovutamist ja mis on muu süütegu kui see, mille eest kõnealune isik loovutati.

3. Käesoleva artikli lõiget 2 ei kohaldata järgmistel juhtudel:
- a) kui isikul on olnud võimalus lahkuda selle riigi territooriumilt, kellele ta loovutati, ja ta ei ole seda teinud 45 päeva jooksul pärast tema lõplikku vabastamist või ta on sellele territooriumile pärast lahkumist tagasi pöördunud;
 - b) kui süütegu ei ole karistatav vabadusekaotuse või vabadust piirava julgeolekumeetmega;
 - c) kui kriminaalmenetlus ei anna alust isikuvabadust piirava meetme kohaldamiseks;
 - d) kui isiku suhtes võidakse kohaldada muud kui vabadusekaotust hõlmavat karistust või meedet, eelkõige rahatrahvi või seda asendavat meedet, isegi kui karistuse või meetmega võib kaasneda isikuvabaduse piiramine;
 - e) kui isik on nõustunud loovutamisega ja samal ajal loobunud erikohustuse reegli kasutamisest vastavalt artiklile 611;
 - f) kui isik on loovutamise järel sõnaselgelt loobunud erikohustuse reegli kasutamisest seoses konkreetsete süütegudega, mis on toime pandud enne isiku loovutamist; loobumisotsus tuleb esitada vahistamismääruse teinud riigi pädevale õigusasutusele ja dokumenteerida vastavalt selle riigi õigusele; loobumisotsus tuleb koostada nii, et on selge, et asjaomane isik on teinud selle vabatahtlikult ja olles täiesti teadlik tagajärgedest; selleks peab isikul olema õigus kaitsjale, ning

g) kui isiku loovutanud, vahistamismäärust täitev õigusasutus annab oma nõusoleku vastavalt käesoleva artikli lõikele 4.

4. Nõustumistaotlus koos artikli 606 lõikes 1 osutatud teabe ning artikli 606 lõikes 2 osutatud tõlkega esitatakse vahistamismäärust täitvale õigusasutusele. Nõusolek antakse, kui nõusoleku taotlemise aluseks oleva süüteo suhtes on kohaldatav loovutamine vastavalt käesoleva jaotise sätetele. Nõusoleku andmisest keeldutakse artiklis 600 osutatud alustel ning muudel juhtudel võib keelduda ainult artiklis 601 või artikli 602 lõikes 2 ja artikli 603 lõikes 2 osutatud alustel. Otsus tehakse hiljemalt 30 päeva jooksul pärast taotluse kättesaamist. Artiklis 604 osutatud olukordades peab vahistamismääruse teinud riik andma nimetatud artiklis sätestatud tagatised.

ARTIKKEL 626

Loovutamine või sellele järgnev väljaandmine

1. Ühendkuningriik ja liit oma liikmesriigi nimel võivad kumbki teatada õiguskaitse- ja õigusalase koostöö erikomiteele, et suhetes teiste riikidega, kelle kohta kehtib sama teatis, eeldatakse, et on antud nõusolek loovutada isik enne loovutamist toime pandud süüteo eest tehtud vahistamismääruse või Euroopa vahistamismääruse alusel riigile, kes ei ole vahistamismäärust täitev riik, kui vahistamismäärust täitev õigusasutus ei osuta oma loovutamisosuses konkreetse juhtumi puhul teisiti.

2. Igal juhul võib isiku, kes on vahistamismääruse või Euroopa vahistamismääruse alusel loovutatud vahistamismääruse teinud riigile, loovutada sellise vahistamismääruse või Euroopa vahistamismääruse alusel, mis on tehtud seoses enne isiku loovutamist toime pandud süüiteoga, vahistamismäärust täitva riigi nõusolekuta muule riigile kui vahistamismäärust täitev riik, järgmistel juhtudel:

- a) kui tagaotsitaval on olnud võimalus lahkuda selle riigi territooriumilt, kellele ta loovutati, ja ta ei ole seda teinud 45 päeva jooksul pärast tema lõplikku vabastamist või ta on sellele territooriumile pärast lahkumist tagasi pöördunud;
- b) kui tagaotsitav nõustub enda loovutamisega vahistamismääruse või Euroopa vahistamismääruse alusel riigile, kes ei ole vahistamismäärust täitev riik; nõusolek tuleb esitada vahistamismääruse teinud riigi pädevatele õigusasutustele ja dokumenteerida vastavalt selle riigi õigusele; see tuleb koostada nii, et on selge, et asjaomane isik on teinud selle vabatahtlikult ja olles täiesti teadlik tagajärgedest; selleks peab tagaotsitava olema õigus kaitsjale, ning
- c) kui tagaotsitava suhtes ei kohaldata erikohustuse reeglit kooskõlas artikli 625 lõike 3 punktiga a, e, f või g.

3. Vahistamismäärust täitev õigusasutus nõustub loovutamiseга teisele riigile järgmiste eeskirjade kohaselt:

- a) nõustumistaotlus koos artikli 606 lõikes 1 osutatud teabe ning artikli 606 lõikes 2 osutatud tõlkega esitatakse vastavalt artiklile 607;

- b) nõusolek antakse, kui nõusoleku taotlemise aluseks oleva süüteo suhtes on kohaldatav loovutamine vastavalt käesoleva lepingu sätetele;
 - c) otsus tehakse hiljemalt 30 päeva jooksul pärast taotluse kättesaamist ning
 - d) nõusoleku andmisest keeldutakse artiklis 600 osutatud alustel ning muudel juhtudel võib keelduda ainult artiklis 601 või artikli 602 lõikes 2 ja artikli 603 lõikes 2 osutatud alustel.
4. Artiklis 604 osutatud olukordades annab vahistamismääruse teinud riik nimetatud artiklis sätestatud tagatised.
5. Olenemata lõike 1 sätetest ei anta isikut, kes on vahistamismääruse alusel loovutatud, välja kolmandale riigile ilma isiku loovutanud riigi pädeva asutuse nõusolekuta. Nõusolek tuleb anda kooskõlas konventsioonidega, milles see riik on osalisriik, ja siseriikliku õigusega.

ARTIKKEL 627

Vara üleandmine

1. Vahistamismäärust täitev õigusasutus arestib ja annab vahistamismääruse teinud õigusasutuse taotlusel või omal algatusel ning vastavalt oma siseriiklikule õigusele üle vara:
- a) mida võidakse vajada asitõendina või

- b) mille tagaotsitav on süüteo tulemusel omandanud.
2. Lõikes 1 osutatud vara antakse üle isegi siis, kui vahistamismäärust ei ole võimalik täita tagaotsitava surma või põgenemise tõttu.
3. Kui lõikes 1 osutatud vara kuulub vahistamismäärust täitva riigi territooriumil arestimisele või konfiskeerimisele, võib see riik, kui vara on vaja seoses käimasoleva kriminaalmenetlusega, võtta selle ajutiselt hoiule või anda üle vahistamismääruse teinud riigile, tingimusel et vara tagastatakse.
4. Säilivad kõik õigused, mille vahistamismäärust täitev riik või kolmandad isikud võivad olla lõikes 1 osutatud vara suhtes omandanud. Kui sellised õigused on olemas, tagastab vahistamismääruse teinud riik vara tasuta vahistamismäärust täitvale riigile kohe pärast kriminaalmenetluse lõppu.

ARTIKKEL 628

Kulud

1. Vahistamismäärust täitva riigi territooriumil tehtud vahistamismääruse täitmise seotud kulud kannab see riik.
2. Kõik muud kulud kannab vahistamismääruse teinud riik.

ARTIKKEL 629

Seos muude juriidiliste dokumentidega

1. Alates käesoleva lepingu jõustumise kuupäevast asendab see jaotis ühelt poolt Ühendkuningriigi ja teiselt poolt liikmesriikide vahelistes suhetes väljaandmise valdkonnas kohaldatavate järgmiste konventsioonide sätteid, piiramata nende kohaldamist riikide ja kolmandate riikide vahelistes suhetes:

- a) 13. detsembril 1957 Pariisis sõlmitud väljaandmise Euroopa konventsioon ja selle lisaprotokollid ning
- b) terrorismi tõkestamise Euroopa konventsiooni väljaandmist puudutavad sätteid.

2. Kui lõikes 1 osutatud konventsioone või kokkuleppeid kohaldatakse riikide territooriumide või selliste territooriumide suhtes, mille välissuhete eest vastutab riik, kuid mille kohta ei kehti käesolev jaotis, on need juriidilised dokumendid jätkuvalt nende territooriumide ja teiste riikide suhete aluseks.

ARTIKKEL 630

Teadete läbivaatamine

Käesoleva jaotise ühisel läbivaatamisel, nagu on osutatud artikli 691 lõikes 1, võtavad pooled arvesse vajadust säilitada teated, mis esitatakse artikli 599 lõike 4, artikli 602 lõike 2 ja artikli 603 lõike 2 alusel. Kui artikli 603 lõikes 2 osutatud teateid ei uuendata, kaotavad need kehtivuse viis aastat pärast käesoleva lepingu jõustumise kuupäeva. Artikli 603 lõikes 2 osutatud teateid võib uuendada või esitada üksnes kolme kuu jooksul enne, kui täitub viis aastat käesoleva lepingu jõustumisest, ja seejärel iga viie aasta tagant, eeldusel et sel ajal on täidetud artikli 603 lõikes 2 sätestatud tingimused.

ARTIKKEL 631

Tehtud vahistamismäärused kohaldamise lõppemise korral

Olenemata artiklist 526, artiklist 692 ja artiklist 693, kohaldatakse vahistamismääruste suhtes käesoleva jaotise sätteid, kui tagaotsitav on vahistamismääruse täitmiseks vahistatud enne käesoleva jaotise kohaldamise lõppemist, olenemata sellest, kas vahistamismäärust täitev õigusasutus on otsustanud tagaotsitava vahi alla jätta või ta ajutiselt vabastada.

ARTIKKEL 632

Kohaldamine olemasolevate Euroopa vahistamismääruste suhtes

Käesolevat jaotist kohaldatakse Euroopa vahistamismääruste suhtes, mille riik on teinud kooskõlas nõukogu raamotsusega 2002/584/JSK¹ enne üleminekuperioodi lõppu, kui tagaotsitavat ei ole enne üleminekuperioodi lõppu vahistamismääruse täitmiseks vahistatud.

VIII JAOTIS

VASTASTIKUNE ABI

ARTIKKEL 633

Eesmärk

1. Käesoleva jaotise eesmärk on täiendada järgmiste õigusaktide sätteid ja hõlbustada nende kohaldamist ühelt poolt liikmesriikide ja teiselt poolt Ühendkuningriigi vahel:
 - a) 20. aprillil 1959 Strasbourgis sõlmitud kriminaalasjades vastastikuse abistamise Euroopa konventsioon (edaspidi „vastastikuse abistamise Euroopa konventsioon“);

¹ Nõukogu 13. juuni 2002. aasta raamotsus 2002/584/JSK Euroopa vahistamismääruse ja liikmesriikidevahelise üleandmiskorra kohta (EÜT L 190, 18.7.2002, lk 1).

- b) vastastikuse abistamise Euroopa konventsiooni 17. märtsil 1978 koostatud lisaprotokoll ning
 - c) vastastikuse abistamise Euroopa konventsiooni 8. novembril 2001 koostatud teine lisaprotokoll.
2. Käesolev jaotis ei piira käesoleva jaotise suhtes ülimusliku IX jaotise sätete kohaldamist.

ARTIKKEL 634

Pädeva asutuse määratlus

Käesolevas jaotises tähendab „pädev asutus“ ametiasutust, kes on pädev saatma ja/või vastu võtma vastastikuse abi taotlusi kooskõlas vastastikuse abistamise Euroopa konventsiooni ja selle protokollide sätetega ning nagu riigid on kindlaks määranud oma vastavates deklaratsioonides, mis on adresseeritud Euroopa Nõukogu peasekretärile. „Pädev asutus“ hõlmab ka liidu asutusi, millest on teatatud artikli 690 punkti d kohaselt; selliste liidu asutuste suhtes kohaldatakse vastavalt käesoleva jaotise sätteid.

ARTIKKEL 635

Vastastikuse abi taotluse vorm

1. Õiguskaitse- ja õiguslase koostöö erikomitee kohustub kehtestama vastastikuse abi taotluste tüüpvormi käesoleva lepingu lisana.
2. Kui õiguskaitse- ja õiguslase koostöö erikomitee on võtnud vastu lõike 1 kohase otsuse, kasutatakse taotluste esitamiseks tüüpvormi.
3. Õiguskaitse- ja õiguslase koostöö erikomitee võib vajaduse järgi vastastikuse abi taotluste tüüpvormi muuta.

ARTIKKEL 636

Vastastikuse abi taotluse esitamise tingimused

1. Taotluse esitanud riigi pädev asutus võib esitada vastastikuse abi taotluse üksnes juhul, kui ta on veendunud, et täidetud on järgmised tingimused:
 - a) taotlus on menetluse läbiviimiseks vajalik ja proportsionaalne, võttes arvesse kahtlustatava või süüdistatava õigusi, ning

- b) taotluses märgitud uurimismeetme või -meetmete võtmist oleks saanud taotleda samadel tingimustel sarnases riigisisises asjas.
2. Taotluse saanud riik võib konsulteerida taotluse esitanud riigiga juhul, kui taotluse saanud riigi pädev asutus on seisukohal, et lõike 1 tingimused ei ole täidetud. Pärast konsulteerimist võib taotluse esitanud riigi pädev asutus otsustada vastastikuse abi taotluse tagasi võtta.

ARTIKKEL 637

Teist tüüpi uurimismeetmete kasutamine

1. Taotluse saanud riigi pädev asutus kaalub võimaluse korral muu kui vastastikuse abi taotluses märgitud uurimismeetme kasutamist, kui:
- a) taotluses märgitud uurimismeedet ei ole taotluse saanud riigi õiguses ette nähtud või
- b) taotluses märgitud uurimismeedet ei saaks kasutada sarnases riigisisises asjas.

2. Ilma et see piiraks vastastikuse abistamise Euroopa konventsioonis ja selle protokollides ning artiklis 639 sätestatud keeldumispõhjuste kohaldamist, ei kohaldata käesoleva artikli lõiget 1 järgmiste uurimismeetmete suhtes, mille võtmine peab alati olema taotluse saanud riigi õigusega ette nähtud:

- a) politsei- või õigusasutuste registrites sisalduva sellise teabe hankimine, millele taotluse saanud riigi pädeval asutusel on kriminaalmenetluses otsejuurdepääs;
- b) tunnistajate, ekspertide, kannatanute, kahtlustatavate või süüdistatavate või kolmandate isikute ärakuulamine taotluse saanud riigi territooriumil;
- c) uurimismeetmed, mille puhul ei rakendata sunnimeetmeid ja mis on määratletud taotluse saanud riigi õiguses, ning
- d) konkreetset telefoninumbrit või IP-aadressi kasutavate isikute kindlakstegemine.

3. Taotluse saanud riigi pädev asutus võib kasutada ka muud kui vastastikuse abi taotluses märgitud uurimismeedet, kui taotluse saanud riigi pädeva asutuse valitud uurimismeetmega saavutatakse sama tulemus vähem sekkuvate vahenditega kui taotluses osutatud uurimismeetmega.

4. Kui taotluse saanud riigi pädev asutus otsustab kasutada muud kui vastastikuse abi taotluses märgitud uurimismeedet, nagu on osutatud lõikes 1 või 3, teavitab ta sellest kõigepealt taotluse esitanud riigi pädevat asutust, kes võib otsustada taotluse tagasi võtta või seda täiendada.

5. Kui taotluses märgitud uurimismeedet ei ole taotluse saanud riigi õiguses ette nähtud või see ei oleks sarnases riigisiseses asjas kättesaadav ning kui puuduvad muud uurimismeetmed, millel oleks taotletud uurimismeetmega sama tulemus, teavitab taotluse saanud riigi pädev asutus taotluse esitanud riigi pädevat asutust, et taotletud abi ei ole võimalik anda.

ARTIKKEL 638

Teavitamise kohustus

Taotluse saanud riigi pädev asutus teavitab taotluse esitanud riigi pädevat asutust mis tahes viisil ja põhjendamatu viivitusega, kui:

- a) vastastikuse abi taotlust ei ole võimalik täita, sest taotlus on puudulik või ilmselgelt ebaõige, või

- b) kui taotluse saanud riigi pädev asutus leiab vastastikuse abi taotluse täitmise käigus ilma edasiste järelepärimisteta, et võib olla asjakohane rakendada uurimismeetmeid, mida ei olnud esialgu ette nähtud või mida ei olnud võimalik vastastikuse abi taotluse koostamise ajal kindlaks määrata, et taotluse esitanud riigi pädev asutus saaks konkreetsel juhul võtta edasisi meetmeid.

ARTIKKEL 639

Ne bis in idem

Vastastikuse abi andmisest võib lisaks vastastikuse abistamise Euroopa konventsiooni ja selle protokollidega ettenähtud keeldumispõhjustele keelduda ka põhjusel, et isiku suhtes, kelle kohta abi taotletakse ja kelle suhtes viiakse taotluse esitanud riigis ellu kriminaaluurimist, süüdistuse esitamist või muud menetlust, sealhulgas kohtumenetlust, on samade tegude eest tehtud teises riigis lõplik kohtuotsus, tingimusel et kui karistus on määratud, on see täitmisele pööratud või täitmisele pööramisel või ei saa seda süüdimõistjariigi õiguse alusel enam täitmisele pöörata.

ARTIKKEL 640

Tähtajad

1. Taotluse saanud riik otsustab vastastikuse abi taotluse täitmise üle võimalikult kiiresti ja igal juhul hiljemalt 45 päeva jooksul pärast taotluse saamist ning teavitab otsusest taotluse esitanud riiki.
2. Vastastikuse abi taotlus täidetakse võimalikult kiiresti ja igal juhul hiljemalt 90 päeva jooksul pärast käesoleva artikli lõikes 1 osutatud otsuse tegemist või pärast artikli 636 lõikes 2 osutatud konsulteerimist.
3. Kui vastastikuse abi taotluses on märgitud, et menetlustähtaegade, süüteo raskuse või muude eriti kiireloomuliste asjaolude tõttu on vajalik lõikega 1 või 2 ettenähtust lühem tähtaeg või kui taotluses on märgitud, et vastastikuse abi meetet tuleb rakendada konkreetsel kuupäeval, võtab taotluse saanud riik seda nõuet võimalikult suures ulatuses arvesse.

4. Kui vastastikuse abi taotlus esitatakse vastastikuse abistamise Euroopa konventsiooni teise lisaprotokolli artikli 24 kohaste ajutiste meetmete võtmiseks, teeb taotluse saanud riigi pädev asutus otsuse ajutise meetme kohta ja teatab otsusest taotluse esitanud riigi pädevale asutusele võimalikult kiiresti pärast taotluse saamist. Enne käesoleva artikli kohaselt võetud ajutise meetme tühistamist annab taotluse saanud riigi pädev asutus võimaluse korral taotluse esitanud riigi pädevale asutusele võimaluse esitada meetme võtmise jätkamise põhjendused.

5. Kui konkreetsel juhul ei ole võimalik kinni pidada lõikega 1 või 2 ettenähtud tähtajast või lõikes 3 osutatud tähtajast või kindlaksmääratud kuupäevast või kui lõike 4 kohane ajutiste meetmete võtmise otsus liukatakse edasi, teavitab taotluse saanud riigi pädev asutus viivitamata taotluse esitanud riigi pädevat asutust mis tahes viisil, esitades viivituse põhjused, ning konsulteerib taotluse esitanud riigi pädeva asutusega vastastikuse abi taotluse täitmiseks asjakohase aja üle.

6. Käesolevas artiklis osutatud tähtaegu ei kohaldata, kui vastastikuse abi taotlus on tehtud seoses järgmiste vastastikuse abistamise Euroopa konventsiooni ja selle protokollide kohaldamisalasse kuuluvate süütegude ja rikkumistega, nagu on määratletud taotluse esitanud riigi õiguses:

- a) lubatud sõidukiiruse ületamine, kui see ei põhjustanud teise isiku vigastust ega surma ja kui kiiruseületus ei olnud märkimisväärne;
- b) turvavöö kinnitamata jätmine;

- c) foori punase tule või muu kohustusliku peatumismärguande eiramine;
- d) kiivri mittekasutamine või
- e) keelatud sõiduraja kasutamine (näiteks hädaolukorra sõiduraja, ühistranspordiks ettenähtud sõiduraja või teetöödeks suletud sõiduraja kasutamine keelust hoolimata).

7. Õiguskaitse- ja õiguslase koostöö erikomitee jälgib lõike 6 kohaldamist. Ta kohustub kehtestama kolme aasta jooksul alates käesoleva lepingu jõustumisest lõike 6 kohaldamisalasse kuuluvate taotluste jaoks tähtjad, võttes arvesse taotluste hulka. Ta võib samuti otsustada, et lõiget 6 enam ei kohaldata.

ARTIKKEL 641

Vastastikuse abi taotluste edastamine

1. Lisaks vastastikuse abistamise Euroopa konventsiooni ja selle protokollidega ettenähtud sidekanalite kasutamisele võivad juhul, kui nimetatud dokumentide sätetega on ette nähtud otse edastamine, Ühendkuningriigi prokurörid edastada vastastikuse abi taotlusi ka otse liikmesriikide pädevatele asutustele.

2. Lisaks vastastikuse abistamise Euroopa konventsiooni ja selle protokollidega ettenähtud sidekanalite kasutamisele võib kiireloomuliste juhtumite korral edastada kõik vastastikuse õigusabi taotlused ja omaalgatusliku teabe Europoli või Eurojusti kaudu kooskõlas käesoleva lepingu vastavate jaotiste sätetega.

ARTIKKEL 642

Ühised uurimisrühmad

Kui riikide pädevad asutused moodustavad ühise uurimisrühma, reguleeritakse liikmesriikidevahelisi suhteid ühises uurimisrühmas liidu õigusega, olenemata ühise uurimisrühma moodustamise lepingus osutatud õiguslikust alusest.

IX JAOTIS

KARISTUSREGISTRI ANDMETE VAHETAMINE

ARTIKKEL 643

Eesmärk

1. Käesoleva jaotise eesmärk on võimaldada karistusregistri andmete vahetamist ühelt poolt liikmesriikide ja teiselt poolt Ühendkuningriigi vahel.
2. Ühendkuningriigi ja liikmesriikide vahelistes suhetes on käesoleva jaotise eesmärk:
 - a) täiendada kriminaalasjades vastastikuse abistamise Euroopa konventsiooni artiklit 13 ja artikli 22 lõiget 2 ning konventsiooni 17. märtsi 1978. aasta ja 8. novembri 2001. aasta lisaprotokolle ning
 - b) asendada kriminaalasjades vastastikuse abistamise Euroopa konventsiooni artikli 22 lõige 1, mida on täiendatud 17. märtsi 1978. aasta lisaprotokolliga artikliga 4.
3. Ühelt poolt liikmesriigi ja teiselt poolt Ühendkuningriigi omavahelistes suhetes loobub kumbki õigusest tugineda oma reservatsioonidele kriminaalasjades vastastikuse abistamise Euroopa konventsiooni artikli 13 ja konventsiooni 17. märtsi 1978. aasta lisaprotokolliga artikli 4 suhtes.

ARTIKKEL 644

Mõisted

Käesolevas jaotises kasutatakse järgmisi mõisteid:

- a) „süüdimõistev kohtuotsus“ – kriminaalkohtu lõplik otsus füüsilise isiku kuriteos süüdimõistmise kohta, kui nimetatud otsus on kantud süüdimõistva kohtuotsuse teinud riigi karistusregistrisse;
- b) „kriminaalmenetlus“ – kohtueelne menetlus, kohtumenetlus ja süüdimõistva kohtuotsuse täitmine;
- c) „karistusregister“ – siseriiklik register või siseriiklikud registrid, kuhu tehakse siseriikliku õiguse alusel kanded süüdimõistvate kohtuotsuste kohta.

ARTIKKEL 645

Keskasutused

Iga riik määrab ühe või mitu keskasutust, kelle pädevusse kuulub karistusregistri andmete vahetamine vastavalt käesolevale jaotisele ja teabevahetus, millele on osutatud kriminaalasjades vastastikuse abistamise Euroopa konventsiooni artikli 22 lõikes 2.

ARTIKKEL 646

Teated

1. Iga riik võtab vajalikud meetmed tagamaks, et iga tema territooriumil tehtud süüdimõistva kohtuotsuse kandmisel riigi karistusregistrisse lisatakse andmed süüdimõistetud isiku kodakondsuse või kodakondsuste kohta, kui isik on teise riigi kodanik.
2. Iga riigi keskasutus teavitab teise riigi keskasutust kõigist süüdimõistvatest kohtuotsustest, mis on tehtud tema territooriumil selle teise riigi kodanike kohta, ning karistusregistri andmete edasistest muudatustest või kustutamistest. Riikide keskasutused edastavad selle teabe üksteisele vähemalt korra kuus.
3. Kui riigi keskasutus saab teada, et süüdimõistetud isik on kahe või enama muu riigi kodanik, edastab ta asjakohase teabe igale sellisele riigile, isegi kui süüdimõistetud isik on selle riigi kodanik, mille territooriumil ta süüdi mõisteti.

ARTIKKEL 647

Süüdimõistvate kohtuotsuste säilitamine

1. Iga riigi keskasutus säilitab kogu teabe, mis on teatatud artikli 646 alusel.
2. Iga riigi keskasutus tagab, et kui artikli 646 lõike 2 alusel teatakse edasistest muudatustest või kustutamistest, muudetakse või kustutatakse käesoleva artikli lõike 1 kohaselt säilitatav teave samamoodi.
3. Iga riigi keskasutus tagab, et artikli 648 alusel esitatud taotlustele vastamisel esitatakse ainult käesoleva artikli lõike 2 kohaselt ajakohastatud teave.

ARTIKKEL 648

Teabetaotlused

1. Kui riigi karistusregistrist taotletakse riigi tasandil andmeid isiku vastu algatatud kriminaalmenetluse eesmärgil või muudel eesmärkidel, võib kõnealuse riigi keskasutus vastavalt oma siseriiklikule õigusele esitada taotluse karistusregistris sisalduvate andmete ja nendega seotud andmete kohta mõne muu riigi keskasutusele.

2. Kui isik küsib karistusregistri andmeid enda kohta muu riigi kui kodakondsusjärgse riigi keskasutuselt, esitab see keskasutus taotluse isiku kodakondsusjärgse riigi keskasutusele karistusregistris sisalduva teabe ja sellega seotud andmete saamiseks, et lisada see teave ja seotud andmed asjaomasele isikule väljastatavale väljavõttele.

ARTIKKEL 649

Vastused teabetaotlustele

1. Taotluse saanud riigi keskasutus edastab teabetaotluste vastused taotluse esitanud riigi keskasutusele võimalikult kiiresti ja igal juhul 20 tööpäeva jooksul alates taotluse kättesaamise kuupäevast.
2. Iga riigi keskasutus vastab taotlustele, mis on esitatud muul kui kriminaalmenetluse eesmärgil, kooskõlas oma siseriikliku õigusega.

3. Vastates taotlustele, mis on esitatud lastega otseseid ja korrapäraseid kontakte hõlmavaks kutsealaseks või organiseeritud vabatahtlikuks tegevuseks värbamise eesmärkidel, lisavad riigid olenemata lõikest 2 teabe selliste süüdimõistvate kohtuotsuste olemasolu kohta, mis on seotud laste seksuaalse kuritarvitamise või ärakasutamise, lapsporno või laste seksuaalsuhte eesmärgil ahvatlemisega, sealhulgas neile kuritegudele kihutamise ja kaasaitamisega või nende toimepanemise katsega, samuti teabe sellisest süüdimõistvast kohtuotsusest tuleneva keelu kohta viia ellu tegevust, mis hõlmab otseseid ja korrapäraseid kontakte lastega.

ARTIKKEL 650

Sidekanal

Riikide vahel vahetatakse karistusregistri andmeid elektrooniliselt kooskõlas 44. lisa sätestatud tehniliste spetsifikatsioonide ja menetlusnõuetega.

ARTIKKEL 651

Isikuandmete kasutamise tingimused

1. Iga riik võib kasutada isikuandmeid, mille ta on saanud vastusena oma taotlusele artikli 649 alusel, üksnes eesmärkidel, milleks neid andmeid taotleti.

2. Kui teavet taotleti muul kui kriminaalmenetluse eesmärgil, võib taotluse esitanud riik kasutada artikli 649 alusel saadud isikuandmeid vastavalt oma siseriiklikule õigusele üksnes piirides, mille taotluse saanud liikmesriik on määranud 44. lisa 2. peatükis sätestatud vormil.
3. Olenemata käesoleva artikli lõigetest 1 ja 2 võib taotluse esitanud riik kasutada isikuandmeid, mille riik on esitanud vastusena taotlusele artikli 649 alusel, avalikku julgeolekut ähvardava otsese ja tõsise ohu ärahoidmiseks.
4. Iga riik tagab, et tema keskasutused ei avalda artikli 646 alusel esitatud isikuandmeid kolmandate riikide ametiasutustele, välja arvatud juhul, kui on täidetud järgmised tingimused:
 - a) isikuandmed avaldatakse ainult üksikjuhtumite kaupa;
 - b) isikuandmed avaldatakse ametiasutustele, kelle ülesanded on otseselt seotud eesmärkidega, milleks isikuandmed käesoleva lõike punkti c kohaselt avaldatakse;
 - c) isikuandmed avaldatakse üksnes juhul, kui see on vajalik:
 - i) kriminaalmenetluse eesmärgil;
 - ii) muul kui kriminaalmenetluse eesmärgil või
 - iii) avalikku julgeolekut ähvardava otsese ja tõsise ohu ärahoidmiseks;

- d) taotluse esitanud kolmas riik võib isikuandmeid kasutada üksnes eesmärkidel, milleks teavet taotleti, ja artikli 646 alusel isikuandmed esitanud riigi määratud piirides ning
- e) isikuandmed avaldatakse vaid siis, kui keskasutus, kes on hinnanud kõiki kolmandale riigile isikuandmete edastamisega seotud asjaolusid, järeldab, et isikuandmete kaitseks on olemas asjakohased kaitsemeetmed.
5. Käesolevat artiklit ei kohaldata isikuandmete suhtes, mille riik on saanud käesoleva jaotise alusel ja mis pärinevad sellest riigist.

X JAOTIS

VÕITLUS RAHAPESU JA TERRORISMI RAHASTAMISE VASTU

ARTIKKEL 652

Eesmärk

Käesoleva jaotise eesmärk on toetada ja tugevdada liidu ja Ühendkuningriigi meetmeid, et tõkestada rahapesu ja terrorismi rahastamist ning võidelda selle vastu.

ARTIKKEL 653

Meetmeid, millega tõkestatakse rahapesu ja terrorismi rahastamist
ning võideldakse selle vastu

1. Pooled on leppinud kokku, et toetavad rahvusvahelisi jõupingutusi, millega soovitakse tõkestada rahapesu ja terrorismi rahastamist ning võidelda selle vastu. Pooled tunnistavad vajadust teha koostööd, et vältida oma finantssüsteemide kasutamist kuritegelikul viisil, sealhulgas uimastikaubanduse ja korruptsiooni teel saadud tulu pesemiseks, ning võidelda terrorismi rahastamise vastu.
2. Pooled vahetavad oma õigusraamistiku piires vastavalt vajadusele asjakohast teavet.
3. Kumbki pool rakendab põhjalikku korda rahapesu ja terrorismi rahastamise vastu võitlemiseks ning vaatab korrapäraselt läbi vajaduse seda korda tõhustada, võttes arvesse rahapesuvastase töökonna soovitusel esitatud põhimõtteid ja eesmärke.

ARTIKKEL 654

Äriühingute ja muude juriidiliste isikutetegelikult
kasu saavate omanikega seotud läbipaistvus

1. Käesolevas artiklis kasutatakse järgmisi mõisteid:
 - a) „tegelikult kasu saav omanik“ – äriühingu puhul isik, kes vastavalt poole õigusnormidele:
 - i) lõplikult kontrollib või omab õigust lõplikult kontrollida äriühingu juhtimist;
 - ii) lõplikult omab või kontrollib otseselt või kaudselt rohkem kui 25 % hääleõigustest või aktsiatest või muust osalusest äriühingus, ilma et see mõjutaks kummagi poole õigust määrata kindlaks madalam protsent, või
 - iii) muul viisil kontrollib äriühingut või omab õigust seda kontrollida.

Selliste juriidiliste isikute puhul nagu sihtasutus, Anstalt ja piiratud vastutusega partnerlus, on kummalgi poolel õigus määrata samasugused tegelikult kasu saava omaniku kindlaksmääramise kriteeriumid või kui nad nii otsustavad, kohaldada artikli 655 lõike 1 punktis a sätestatud määratust, võttes arvesse selliste juriidiliste isikute vormi ja struktuuri.

Muude eespool nimetatud juriidiliste isikute puhul võtab kumbki pool tegelikult kasu saava omanikuga seotud asjakohase läbipaistvuse üle otsustamisel arvesse selliste juriidiliste isikute eri vorme ja struktuure ning seda, kui suur rahapesu ja terrorismi rahastamise risk on selliste juriidiliste isikutega seotud;

- b) „tegelikult kasu saava omaniku üldandmed“ – tegelikult kasu saava omaniku nimi, sünnikuu ja -aasta, elukohariik ja kodakondsus ning tegelikult kasu saava omaniku juriidilises isikus osaluse või juriidilise isiku kontrollimise laad ja ulatus;
- c) „pädevad asutused“:
 - i) ametiasutused, sealhulgas rahapesu andmebürood, millel on määratud ülesanded rahapesu ja terrorismi rahastamise tõkestamiseks;
 - ii) rahapesu, seotud eelkuritegude ja terrorismi rahastamise uurimisega tegelevad ametiasutused, prokuratuur ning kuritegeliku vara jälitamise, arestimise ja konfiskeerimise eest vastutavad ametiasutused;
 - iii) ametiasutused, kes täidavad rahapesu või terrorismi rahastamise vastaste nõuete täitmise tagamisega seotud järelevalve või kontrollimise ülesandeid.

See määratlus ei piira kummagi poole õigust määrata kindlaks muudki pädevad asutused, kes võivad pääseda juurde teabele tegelikult kasu saavate omanike kohta.

2. Kumbki pool tagab, et tema territooriumil asuvad juriidilised isikud säilitavad tegelikult kasu saavate omanike kohta piisavat, täpset ja ajakohast teavet. Kumbki pool kehtestab mehhanismid tagamaks, et nende pädevatel asutustel on sellisele teabele õigeaegne juurdepääs.
3. Kumbki pool loob või hoiab töös keskregistri, milles on piisav, ajakohane ja täpne teave tegelikult kasu saavate omanike kohta. Liidu puhul luuakse keskregistrid liikmesriikide tasandil. Seda kohustust ei kohaldata seoses börsil noteeritud juriidiliste isikutega, kelle suhtes kehtivad piisava läbipaistvusega seotud avaldamisnõuded. Kui juriidilise isiku puhul ei ole tegelikult kasu saavat omanikku kindlaks määratud, kantakse registrisse muu teave, nagu kinnitus, et tegelikult kasu saavat omanikku ei ole kindlaks määratud, või andmed füüsilise isiku või füüsiliste isikute kohta, kes on juriidilise isiku puhul kõrgema astme juhi ametikohal.
4. Kumbki pool tagab, et tema keskregistris või -registrites olev teave tehakse tema pädevatele asutustele piiranguteta ja õigel ajal kättesaadavaks.
5. Kumbki pool tagab, et tegelikult kasu saavate omanike üldandmed tehakse üldsuse liikmetele kättesaadavaks. Teabe üldsusele kättesaadavaks tegemisest käesoleva lõike alusel võib teha piiratud erandeid juhtudel, kui üldsuse juurdepääs tekitaks tegelikult kasu saavale omanikule ebaproportsionaalseid riske, nagu kelmuse, inimröövi, šantažeerimise, väljapressimise, ahistamise, vägivalla või ähvardamise risk, või kui tegelikult kasu saav omanik on alaealine või muul viisil juriidiliselt teovõimetu.
6. Kumbki pool tagab, et juriidilistele või füüsilistele isikutele, kes ei täida nõudeid, mis on neile kehtestatud seoses käesolevas artiklis osutatud küsimustega, on ette nähtud tõhusad, proportsionaalsed ja hoiatavad karistused.

7. Kumbki pool tagab, et tema pädevad asutused on võimelised andma lõigetes 2 ja 3 osutatud teavet teise poole pädevatele asutustele õigel ajal, tõhusalt ja tasuta. Selleks kaaluvad pooled turvalise teabevahetuse tagamise võimalusi.

ARTIKKEL 655

Õiguslike üksuste tegelikult kasu saavate omanikega seotud läbipaistvus

1. Käesolevas artiklis kasutatakse järgmisi mõisteid:
 - a) „tegelikult kasu saav omanik“ – algne omanik, kaitsja (kui on olemas), usaldusisikud, kasusaaja või kasusaajate kategooria, otsese usaldusfondiga (*express trust*) sarnase struktuuri või ülesannetega õigusliku üksuse suhtes samaväärset positsiooni omav isik ning muu füüsiline isik, kellel on usaldusfondi (*trust*) üle lõplik tegelik kontroll;
 - b) „pädevad asutused“:
 - i) ametiasutused, sealhulgas rahapesu andmebürood, millel on määratud ülesanded rahapesu ja terrorismi rahastamise tõkestamiseks;
 - ii) rahapesu, seotud eelkuritegude ja terrorismi rahastamise uurimisega tegelevad ametiasutused, prokuratuur ning kuritegeliku vara jälitamise, arestimise ja konfiskeerimise eest vastutavad ametiasutused;

- iii) ametiasutused, kes täidavad rahapesu või terrorismi rahastamise vastaste nõuete täitmise tagamisega seotud järelevalve või kontrollimise ülesandeid.

See määratlus ei piira kummagi poole õigust määrata kindlaks muudki pädevad asutused, kes võivad pääseda juurde teabele tegelikult kasu saavate omanike kohta.

2. Kumbki pool tagab, et otseste usaldusfondide usaldusisikud säilitavad tegelikult kasu saavate omanike kohta piisavat, täpset ja ajakohast teavet. Neid meetmeid kohaldatakse ka muude õiguslike üksuste suhtes, mille kumbki pool on kindlaks teinud kui usaldusfondiga sarnase struktuuri või ülesannetega õiguslikud üksused.

3. Kumbki pool kehtestab mehhanismid tagamaks, et tema pädevatel asutustel on õigeaegne juurdepääs piisavale, täpsele ja ajakohasele teabele otseste usaldusfondide ja usaldusfondiga sarnase struktuuri või ülesannetega muude õiguslike üksuste tegelikult kasu saavate omanike kohta oma territooriumil.

4. Kui usaldusfondide või sarnaste õiguslike üksuste kasu saavaid omanikke käsitlevat teavet hoitakse keskregistris, tagab asjaomane riik, et see teave on piisav, täpne ja ajakohane ning et pädevatel asutustel on sellisele teabele õigeaegne ja piiranguteta juurdepääs. Pooled püüavad kaaluda viise, kuidas anda juurdepääs usaldusfondide või sarnaste õiguslike üksuste kasu saavaid omanikke käsitlevale teabele üksikisikutele või organisatsioonidele, kes suudavad tõendada õigustatud huvi sellise teabega tutvumise vastu.

5. Kumbki pool tagab, et juriidilistele või füüsilistele isikutele, kes ei täida nõudeid, mis on neile kehtestatud seoses käesolevas artiklis osutatud küsimustega, on ette nähtud tõhusad, proportsionaalsed ja hoiatavad karistused.

6. Kumbki pool tagab, et tema pädevad asutused on võimelised andma lõikes 3 osutatud teavet teise poole pädevatele asutustele õigel ajal, tõhusalt ja tasuta. Selleks kaaluvad pooled turvalise teabevahetuse tagamise võimalusi.

XI JAOTIS

VARA ARESTIMINE JA KONFISKEERIMINE

ARTIKKEL 656

Koostöö eesmärk ja põhimõtted

1. Käesoleva jaotise eesmärk on näha ette ühelt poolt Ühendkuningriigi ja teiselt poolt liikmesriikide vahel võimalikult ulatuslik koostöö uurimistes ja menetlustes, mille eesmärk on arestida vara selle hilisemaks konfiskeerimiseks ning konfiskeerida vara kriminaalasjade menetlemise raames. See ei välista muud koostööd artikli 665 lõigete 5 ja 6 kohaselt. Käesoleva jaotisega nähakse ette ka koostöö liidu asutustega, kelle liit on määranud käesoleva jaotise kohaldamiseks.

2. Iga riik täidab käesoleva jaotisega ettenähtud tingimuste kohaselt teise riigi taotlusi:
 - a) konkreetse vara konfiskeerimiseks ning tulu konfiskeerimiseks, mis seisneb nõudes tasuda tulu väärtusele vastav rahasumma;
 - b) uurimisabi saamiseks ja ajutiste meetmete võtmiseks punktis a osutatud vormis konfiskeerimise eesmärgil.
3. Lõike 2 punkti b alusel taotletud uurimisabi ja ajutisi meetmeid rakendatakse taotluse saanud riigi õiguses lubatud korras ja selle õigusega kooskõlas. Kui taotluses, milles käsitletakse üht neist meetmetest, on määratud kindlaks formaalsused või menetlused, mis on vajalikud taotluse esitanud riigi õiguse alusel, siis isegi kui need ei ole taotluse saanud riigile omased, täidab taotluse saanud riik sellised taotlused ulatuses, milles taotletav tegevus ei ole vastuolus tema siseriikliku õiguse aluspõhimõtete ga.
4. Taotluse saanud riik tagab, et teisest riigist saadud taotlused tulu ja kuriteovahendite kindlakstegemiseks, jälitamiseks või arestimiseks on sama tähtsad kui siseriiklike menetluste raames esitatud taotlused.
5. Konfiskeerimist või konfiskeerimise eesmärgil uurimisabi ja ajutisi meetmeid taotledes tagab taotluse esitanud riik, et järgitakse vajalikkuse ja proportsionaalsuse põhimõtet.

6. Käesoleva jaotise sätteid kohaldatakse 16. mail 2005 Varssavis sõlmitud rahapesu, kriminaaltulu avastamist, arestimist ja konfiskeerimist ning terrorismi rahastamist käsitleva Euroopa Nõukogu konventsiooni (edaspidi „2005. aasta konventsioon“) ning 8. novembril 1990 Strasbourgis sõlmitud rahapesu, kriminaaltulu avastamist, arestimist ja konfiskeerimist käsitleva konventsiooni (edaspidi „1990. aasta konventsioon“) rahvusvahelise koostöö peatükkide asemel. Käesoleva lepingu artikliga 657 asendatakse 2005. aasta konventsiooni artikli 1 ja 1990. aasta konventsiooni artikli 1 vastavad mõisted. Käesoleva jaotise sätted ei mõjuta riikide kohustusi, mis tulenevad 2005. aasta konventsiooni ja 1990. aasta konventsiooni muudest sätetest.

ARTIKKEL 657

Mõisted

Käesolevas jaotises kasutatakse järgmisi mõisteid:

- a) „konfiskeerimine“ – karistus või meede, mille kohus määrab pärast kuriteo või -tegudega seotud menetlust ning mille tagajärg on vara lõplik äravõtmine;

- b) „arestimine“ – vara üleandmise, hävitamise, muundamise, käsutamise või ümberpaigutamise ajutine keelamine või vara ajutiselt hoiule või kontrolli alla võtmine kohtu või muu pädeva asutuse otsuse alusel;
- c) „kuriteovahend“ – vara, mida kasutatakse või kavatakse kasutada mis tahes viisil täielikult või osaliselt kuriteo või -tegude toimepanemiseks;
- d) „õigusasutus“ – siseriikliku õiguse kohaselt kohtunik, kohus või prokurör. Prokurör loetakse õigusasutuseks üksnes juhul, kui nii on sätestatud siseriiklikus õiguses;
- e) „tulu“ – kuritegudest otseselt või kaudselt tulenenud või saadud majanduslik kasu või sellele majanduslikule kasule vastav rahasumma. See võib olla käesolevas artiklis määratletud vara;
- f) „vara“ – igasugune vara, kas materiaalne või mittemateriaalne, kinnis- või vallasvara, ning sellise vara omandiõigust või muid selle varaga seotud õigusi tõendavad juriidilised dokumendid või aktid, mis taotluse esitanud riigi arvates:
 - i) on kuriteoga saadud tulu või sellise tulu väärtusele kas täielikult või osaliselt vastav tulu;

- ii) on kuriteovahend või sellise kuriteovahendi väärtus;
- iii) kuulub taotluse esitanud riigi õiguse muude konfiskeerimisvolitusi käsitlevate sätete alusel pärast kuriteoga seotud menetlust konfiskeerimisele, sealhulgas konfiskeerimine kolmandalt isikult, laiendatud konfiskeerimine ja konfiskeerimine süüdimõistva kohtuotsuseta.

ARTIKKEL 658

Abistamiskohustus

Riigid osutavad üksteisele taotluse alusel võimalikult ulatuslikku abi kuriteovahendite, tulu ja muu konfiskeerimisele kuuluva vara kindlakstegemisel ja jälitamisel. Selline abi hõlmab kõiki meetmeid, millega esitatakse ja tagatakse tõendid selliste kuriteovahendite, tulu või muu vara olemasolu, asukoha või liikumise, laadi, õigusliku seisundi või väärtuse kohta.

ARTIKKEL 659

Pangakontode ja -seifidega seotud teabetaotlused

1. Taotluse saanud riik võtab käesolevas artiklis sätestatud tingimustel vajalikud meetmed, et teha teise riigi esitatud taotlusele vastates kindlaks, kas füüsilisel või juriidilisel isikul, kelle suhtes on algatatud kriminaaluurimine, on tema territooriumil asuvas pangas üks või mitu mis tahes liiki kontot või kas tal on selliste kontode üle kontroll, ning kui on, esitab riik kindlakstehtud kontode andmed. Need andmed sisaldavad eelkõige kliendikonto omaniku nime ja IBAN-numbrit ning pangaseifide korral rentniku nime või kordumatut identifitseerimisnumbrit.
2. Lõikes 1 sätestatud kohustust kohaldatakse ainult juhul, kui selline teave on asjaomast kontot haldava panga valduses.
3. Lisaks artikli 680 nõuete täitmisele peab taotluse esitanud riik taotluses:
 - a) märkima, miks tema arvates on taotletav teave süüteo kriminaaluurimise jaoks tõenäoliselt oluline;
 - b) täpsustama, mille alusel ta oletab, et kontod on taotluse saanud riigis asuvates pankades, ning märkima võimalikult täpselt, milliste pankadega ja kontodega võib olla tegemist, ning
 - c) edastama kogu kättesaadava lisateabe, mis võib taotluse täitmist hõlbustada.

4. Ühendkuningriik ja liit oma liikmesriigi nimel võivad kumbki teatada õiguskaitsese- ja õigusosalase koostöö erikomiteele, et käesolevat artiklit laiendatakse mittepangast finantsasutustes avatud kontode suhtes. Sellise teatamise suhtes võib kohaldada vastastikkuse põhimõtet.

ARTIKKEL 660

Pangatoimingutega seotud teabetaotlused

1. Teise riigi taotluse alusel esitab taotluse saanud riik kõik nimetatud pangakontode andmed ja taotluses nimetatud ühe või enama konto vahendusel kindlaksmääratud ajavahemiku jooksul tehtud toimingute andmed, kaasa arvatud saaja- ja vastuvõtjakontode andmed.
2. Lõikes 1 sätestatud kohustust kohaldatakse ainult juhul, kui selline teave on asjaomast kontot haldava panga valduses.
3. Lisaks artikli 680 nõuete täitmisele peab taotluse esitanud riik taotluses märkima, miks ta leiab, et taotletud teave on süüteo kriminaaluurimise jaoks asjakohane.
4. Taotluse saanud riik võib seada sellise taotluse rahuldamisele samad tingimused, mida ta kohaldab läbiotsimis- ja arestimistaotluste puhul.

5. Ühendkuningriik ja liit oma liikmesriigi nimel võivad kumbki teatada õiguskaits- ja õigusalse koostöö erikomiteele, et käesolevat artiklit laiendatakse mittepangast finantsasutustes avatud kontode suhtes. Sellise teatamise suhtes võib kohaldada vastastikkuse põhimõtet.

ARTIKKEL 661

Pangatoimingute jälgimise taotlused

1. Taotluse saanud riik tagab, et ta on teise riigi taotluse korral suuteline kindlaksmääratud ajavahemiku jooksul jälgima taotluses nimetatud ühe või enama konto vahendusel tehtavaid pangatoiminguid ja teatama jälgimise tulemused taotluse esitanud riigile.
2. Lisaks artikli 680 nõuete täitmisele peab taotluse esitanud riik taotluses märkima, miks ta leiab, et taotletud teave on süüteo kriminaaluurimise jaoks asjakohane.
3. Pangatoimingute jälgimise otsuse teevad taotluse saanud riigi pädevad asutused kooskõlas oma siseriikliku õigusega iga üksikjuhtumi korral eraldi.
4. Taotluse esitanud ja taotluse saanud riikide pädevad asutused lepivad kokku jälgimise praktilistes üksikasjades.

5. Ühendkuningriik ja liit oma liikmesriigi nimel võivad kumbki teatada õiguskaitse- ja õiguslase koostöö erikomiteele, et käesolevat artiklit laiendatakse mittepangast finantsasutustes avatud kontode suhtes. Sellise teatamise suhtes võib kohaldada vastastikkuse põhimõtet.

ARTIKKEL 662

Omaalgatuslik teavitamine

Ilma et see piiraks tema enda uurimisi või menetlusi, võib riik ilma eelneva taotluseta edastada teisele riigile teavet kuriteovahendite, tulu ja muu konfiskeerimisele kuuluva vara kohta, kui ta leiab, et sellise teabe avaldamine võib aidata teavet saaval riigil algatada või viia läbi uurimisi või menetlusi või tuua kaasa selle riigi taotluse käesoleva jaotise alusel.

ARTIKKEL 663

Ajutiste meetmete võtmise kohustus

1. Kui kriminaaluurimise või -menetluse või konfiskeerimise eesmärgil uurimise või menetluse algatanud teine riik seda taotleb, võtab taotluse saanud riik vajalikud ajutised meetmed, nagu vara arestimine, et vältida sellise varaga kauplemist või selle üleandmist või käsutamist, mille suhtes võidakse hiljem esitada konfiskeerimistaotlus või mis võib sobida taotluse rahuldamiseks.

2. Riik, kes on saanud konfiskeerimistaotluse vastavalt artiklile 665, võtab taotluse korral käesoleva artikli lõikes 1 osutatud meetmed vara suhtes, mille kohta taotlus on esitatud või mis võib sobida taotluse rahuldamiseks.
3. Selle artikli alusel taotluse saamise korral võtab taotluse saanud riik kõik taotluse täitmiseks vajalikud meetmed viivitamata ning sama kiiresti ja omistades sellele samasugust tähtsust kui sarnase riigisisese juhtumi puhul ning saadab taotluse esitanud riigile selle kohta viivitamata kinnituse mis tahes viisil, millest jääb kirjalik tõend.
4. Kui taotluse esitanud riik märgib, et vara on vaja arestida viivitamata, sest on õigustatult alus arvata, et asjaomane vara lähiajal eemaldatakse või hävitatakse, võtab taotluse saanud riik kõik taotluse täitmiseks vajalikud meetmed 96 tunni jooksul alates taotluse saamisest ning saadab taotluse esitanud riigile selle kohta viivitamata kinnituse mis tahes viisil, millest jääb kirjalik tõend.
5. Kui taotluse saanud riik ei suuda lõikes 4 sätestatud tähtaegadest kinni pidada, teavitab taotluse saanud riik sellest viivitamata taotluse esitanud riiki ja konsulteerib taotluse esitanud riigiga järgmiste asjakohaste sammude üle.
6. Lõikes 4 sätestatud tähtaegade möödudes ei lõpe taotluse saanud riigile käesoleva artikliga kehtestatud nõuded.

ARTIKKEL 664

Ajutiste meetmete võtmine

1. Pärast artikli 663 lõike 1 kohaselt taotletud ajutiste meetmete võtmist esitab taotluse esitanud riik taotluse saanud riigile omaalgatuslikult ja võimalikult kiiresti kogu teabe, mis võib seada kahtluse alla kõnealuste meetmete ulatuse või seda muuta. Taotluse esitanud riik esitab samuti viivitamata kogu lisateabe, mida taotluse saanud riik nõuab ning mis on vajalik ajutiste meetmete ja nende järelmeetmete võtmiseks.

2. Enne artikli 663 kohaselt võetud ajutise meetme tühistamist annab taotluse saanud riik võimaluse korral taotluse esitanud riigile võimaluse esitada meetme võtmise jätkamise põhjendused.

ARTIKKEL 665

Konfiskeerimiskohustus

1. Riik, kes on saanud taotluse konfiskeerida tema territooriumil asuv vara:
 - a) täidab konfiskeerimisotsuse, mille taotluse esitanud riigi kohus on sellise vara kohta teinud, või

b) esitab taotluse oma pädevatele asutustele konfiskeerimisotsuse saamiseks ja sellise otsuse tegemise korral täidab selle.

2. Lõike 1 punkti b kohaldamisel on riikidel vajaduse korral pädevus algatada konfiskeerimismenetlus oma siseriikliku õiguse alusel.

3. Lõiget 1 kohaldatakse ka sellise konfiskeerimise suhtes, mis seisneb nõudes maksta tulu väärtusele vastav rahasumma, kui vara, mille suhtes saab konfiskeerimist täide viia, asub taotluse saanud riigis. Kui lõike 1 kohase konfiskeerimise korral ei ole makset saadud, pöörab taotluse saanud riik nõude täitmisele sel eesmärgil kättesaadava vara arvelt.

4. Kui konfiskeerimistaotlus käsitleb konkreetset varaühikut, võivad taotluse esitanud ja taotluse saanud riik kokku leppida, et taotluse saanud riik võib konfiskeerimise ellu viia nõudega maksta vara väärtusele vastav rahasumma.

5. Riik teeb oma siseriikliku õiguse alusel võimalikult ulatuslikku koostööd konfiskeerimisega samaväärsete meetmete võtmist taotlenud riigiga, kui taotlust ei ole esitatud kriminaalasjade menetlemise raames, niivõrd kui taotluse esitanud riigi õigusasutus on seoses kuriteoga sellised meetmed määranud, tingimusel et on kindlaks tehtud, et vara kujutab endast tulu või:

a) muud vara, milleks tulu on muundatud või teisendatud;

- b) seaduslikest allikatest saadud vara, kui tulu on täielikult või osaliselt sellise varaga segunenud, kuni segunenud tulu hinnatud väärtuses, või
- c) sissetulekut või muud kasu, mis on saadud tulust, varast, milleks kriminaaltulu on muundatud või teisendatud, või varast, millega kriminaaltulu on segunenud, kuni segunenud tulu hinnatud väärtuses, samal viisil ja samas ulatuses nagu tulu puhul.
6. Lõikes 5 osutatud meetmed hõlmavad meetmeid, mis võimaldavad vara arestida, kinni pidada ja konfiskeerida tsiviilkohtusse pöördumise teel.
7. Taotluse saanud riik teeb konfiskeerimisotsuse täitmise otsuse viivitamata ja – ilma et see piiraks käesoleva artikli lõike 8 kohaldamist – hiljemalt 45 päeva pärast taotluse saamist. Taotluse saanud riik saadab taotluse esitanud riigile selle kohta viivitamata kinnituse mis tahes viisil, millest jääb kirjalik tõend. Taotluse saanud riik võtab konkreetsed meetmed, mis on vajalikud, et täita konfiskeerimisotsus viivitamata ning vähemalt sama kiiresti ja omistades sellele samasugust tähtsust kui sarnase riigisisese juhtumi puhul, välja arvatud juhul, kui on olemas artikli 672 kohased edasilükkamise alused.
8. Kui taotluse saanud riik ei suuda lõikes 7 sätestatud tähtajast kinni pidada, teavitab taotluse saanud riik sellest viivitamata taotluse esitanud riiki ja konsulteerib taotluse esitanud riigiga järgmiste asjakohaste sammude üle.
9. Lõikes 7 sätestatud tähtaja möödudes ei lõpe taotluse saanud riigile käesoleva artikliga kehtestatud nõuded.

ARTIKKEL 666

Konfiskeerimisotsuse täitmine

1. Artikli 665 kohase konfiskeerimisotsuse saamise ja täitmise korda reguleeritakse taotluse saanud riigi õigusega.
2. Tuvastatud asjaolud on taotluse saanud riigile siduvad niivõrd, kui need on esitatud taotluse esitanud riigi kohtu tehtud süüdimõistvas kohtuotsuses või kohtulahendis või need on kaudselt sellise süüdimõistva kohtuotsuse või kohtulahendi aluseks.
3. Kui konfiskeerimine seisneb kohustuses maksta rahasumma, konverteerib taotluse saanud riigi pädev asutus selle summa selle riigi vääringsusse konfiskeerimisotsuse täitmise otsuse tegemise ajal kehtiva vahetuskursi alusel.

ARTIKKEL 667

Konfiskeeritud vara

1. Kui käesoleva artikli lõigetest 2 ja 3 ei tulene teisiti, käsutab taotluse saanud riik artiklite 665 ja 666 kohaselt konfiskeeritud vara kooskõlas oma siseriikliku õiguse ja haldusmenetlustega.

2. Täites taotlust, mille teine riik on esitanud artikli 665 kohaselt, kaalub taotluse saanud riik siseriikliku õigusega lubatud ulatuses ja vastava taotluse korral eelisjärjekorras konfiskeeritud vara tagastamist taotluse esitanud riigile, et see saaks maksta hüvitist kuriteo ohvritele või tagastada vara selle seaduslikele omanikele.

3. Täites taotlust, mille teine riik on esitanud artikli 665 kohaselt, ja olles võtnud arvesse kannatanu õigust vara tagastamisele või hüvitamisele vastavalt käesoleva artikli lõikele 2, käsutab taotluse saanud riik konfiskeerimisotsuse täitmisel saadud raha järgmiselt:

- a) kui summa on 10 000 eurot või väiksem, laekub see taotluse saanud riigile, või
- b) kui summa on suurem kui 10 000 eurot, kannab taotluse saanud riik sellest 50 % üle taotluse esitanud riigile.

4. Olenemata lõikest 3 võivad taotluse esitanud ja taotluse saanud riik juhtumipõhiselt pöörata oma äranägemise järgi erilist tähelepanu muude selliste lepingute või kokkulepete sõlmimisele vara käsutamise kohta.

ARTIKKEL 668

Täitmise õigus ja maksimaalne konfiskeeritav summa

1. Artikli 665 alusel esitatud konfiskeerimistaotlus ei mõjuta taotluse esitanud riigi õigust konfiskeerimisotsust ise täita.
2. Ühtki käesolevat jaotise sätet ei tõlgendata nii, et selle kohaselt võib konfiskeeritava vara koguväärtus ületada konfiskeerimisotsuses täpsustatud rahasummat. Kui mõni riik leiab, et see võib juhtuda, alustavad asjaomased riigid konsultatsioone sellise mõju vältimiseks.

ARTIKKEL 669

Vangistus kohustuse täitmata jätmise korral

Taotluse saanud riik ei määra artikli 665 põhjal esitatud taotluse alusel vangistust kohustuse täitmata jätmise korral ega muud isiku vabadust piiravat meetet ilma taotluse esitanud riigi nõusolekuta.

ARTIKKEL 670

Keeldumise alused

1. Käesoleva jaotise kohasest koostööst võidakse keelduda, kui:
 - a) taotluse saanud riik leiab, et taotluse täitmine on vastuolus *ne bis in idem*-põhimõttega, või
 - b) süütegu, millega taotlus on seotud, ei ole taotluse saanud riigi õiguse kohaselt süütegu, kui see on toime pandud tema jurisdiktsiooni all; seda keeldumise alust kohaldatakse siiski artiklite 658–662 kohase koostöö suhtes üksnes juhul, kui taotletav abi hõlmab sunnimeetmeid.

2. Ühendkuningriik ja liit oma liikmesriigi nimel võivad kumbki teatada õiguskaits- ja õigusalase koostöö erikomiteele, et vastastikkuse põhimõtte järgi ei kohaldata käesoleva artikli lõike 1 punktis b osutatud kahepoolse karistatavuse tingimust, kui vahistamismääruse aluseks olev süütegu on:
 - a) üks artikli 599 lõikes 5 loetletud süütegudest, nagu see on määratletud taotluse esitanud riigi õiguses, ning
 - b) taotluse esitanud riigis karistatav vabadusekaotuse või vabadust piirava julgeolekumeetmega, mille maksimaalne kestus on vähemalt kolm aastat.

3. Koostööst artiklite 658–662 alusel niivõrd, kui taotletav abi hõlmab sunnimeetmeid, ning artiklite 663 ja 664 alusel võib samuti keelduda, kui taotletavaid meetmeid ei oleks võimalik taotluse saanud riigi õiguse alusel sarnase riigisisese juhtumi uurimise või menetlemise eesmärgil võtta.

4. Kui see on taotluse saanud riigi õigusega nõutud, võib koostööst artiklite 658–662 alusel niivõrd, kui taotletav abi hõlmab sunnimeetmeid, ning artiklite 663 ja 664 alusel samuti keelduda, kui taotletavaid meetmeid või muid sarnase mõjuga meetmeid ei oleks lubatud võtta taotluse esitanud riigi õiguse alusel või, seoses taotluse esitava riigi pädevate asutustega, kui kuritegudega seoses tegutsev õigusasutus ei ole taotluse kohta luba andnud.

5. Koostööst artiklite 665–669 alusel võib keelduda ka juhul, kui:

- a) taotluse saanud riigi õiguse alusel ei ole taotlusega seotud süüteo liigi korral konfiskeerimist ette nähtud;
- b) see oleks ilma artikli 665 lõikest 3 tulenevat kohustust piiramata vastuolus taotluse saanud riigi õiguse põhimõtetega, mis puudutavad konfiskeerimislimiite seoses suhtega:
 - i) süüteo ja majandusliku eelise vahel, mida võib käsitada selle tuluna, või
 - ii) süüteo ja vara vahel, mida võib käsitada selle kuriteovahenditena;

- c) taotluse saanud riigi õiguse kohaselt ei või konfiskeerimisotsust aja möödumise tõttu enam teha ega täita;
 - d) ilma et see piiraks artikli 665 lõigete 5 ja 6 kohaldamist, ei ole taotlus seotud varasema süüdimõistva kohtuotsusega või kohtulahendiga või kinnitusega sellises lahendis, et on toime pandud üks või mitu süütegu, mille alusel tehti konfiskeerimisotsus või mille alusel konfiskeerimist taotletakse;
 - e) konfiskeerimisotsus ei ole taotluse esitanud riigis täidetav või selle suhtes kohaldatakse endiselt tavapäraseid edasikaebamise võimalusi või
 - f) taotlus on seotud konfiskeerimisotsusega, mis tuleneb tagaseljaotsusest isiku kohta, kelle kohta konfiskeerimisotsus tehti, ning taotluse saanud riigi arvates ei vastanud taotluse esitanud riigi korraldatud menetlus, mille tulemusel selline otsus tehti, minimaalsele kaitseõigusele, mida tunnustatakse igapähe puhul, kelle vastu on esitatud kriminaalsüüdistus.
6. Lõike 5 punkti f kohaldamisel ei loeta otsust tagaseljaotsuseks, kui:
- a) see on kinnitatud või välja kuulutatud pärast asjaomase isiku vastuseisu või
 - b) otsus on tehtud kaebuse alusel, tingimusel et kaebuse esitas asjaomane isik.

7. Kui taotluse saanud riik kaalub lõike 5 punkti f kohaldamisel, kas minimaalne kaitseõigus on tagatud, võtab ta arvesse asjaolu, et asjaomane isik on tahtlikult püüdnud kõrvale hoida õigusemõistmisest, või asjaolu, et see isik, kuigi tal oli võimalus kasutada tagaseljaotsuse suhtes õiguskaitsevahendit, otsustas sellest loobuda. Sama kehtib juhul, kui asjaomane isik otsustas pärast kohtukutse nõuetekohast kättesaamist mitte kohale ilmuda või edasilükkamise taotlemisest loobuda.

8. Riigid ei kasuta pangasaladust käesoleva jaotise kohasest koostööst keeldumise alusena. Kui see on taotluse saanud riigi õigusega nõutud, võib see riik nõuda, et koostöötaotluse, millega kaasneb pangasaladuse tühistamine, peab heaks kiitma kuritegudega seoses tegutsev õigusasutus.

9. Taotluse saanud riik ei kasuta asjaolu, et:

- a) uurimise all olev isik või isik, kelle kohta on taotluse esitanud riigi asutused teinud konfiskeerimisotsuse, on juriidiline isik, takistusena käesoleva jaotise kohase koostöö võimaldamisel;
- b) füüsiline isik, kelle kohta on tehtud tulu konfiskeerimise otsus, on surnud või juriidiline isik, kelle kohta on tehtud tulu konfiskeerimise otsus, on vahepeal likvideeritud, takistusena abi osutamisel kooskõlas artikli 665 lõike 1 punktiga a, või

- c) uurimise all olevat isikut või isikut, kelle kohta on taotluse esitanud riigi asutused teinud konfiskeerimisotsuse, mainitakse taotluses nii aluseks oleva kuriteo kui ka rahapesu süüteo toimepanijana, takistusena käesoleva jaotise kohase koostöö võimaldamisel.

ARTIKKEL 671

Konsulteerimine ja teave

Kui on alust arvata, et arestimis- või konfiskeerimisotsuse täitmine seaks reaalselt ohtu põhiõiguste kaitse, konsulteerib taotluse saanud riik enne arestimis- või konfiskeerimisotsuse täitmise üle otsustamist taotluse esitanud riigiga ja võib nõuda vajaliku teabe esitamist.

ARTIKKEL 672

Edasilükkamine

Taotluse saanud riik võib taotluse alusel meetmete võtmise edasi lükata, kui sellised meetmed võivad kahjustada tema asutuste uurimisi või menetlusi.

ARTIKKEL 673

Taotluse osaline või tingimuslik rahuldamine

Enne käesoleva jaotise kohasest koostööst keeldumist või selle edasilükkamist kaalub taotluse saanud riik, olles asjakohasel juhul konsulteerinud taotluse esitanud riigiga, kas taotluse võib rahuldada osaliselt või kas selle suhtes võib kohaldada tingimusi, mida ta peab vajalikuks.

ARTIKKEL 674

Dokumentidest teatamine

1. Riigid võimaldavad üksteisele võimalikult ulatuslikku vastastikust abi kohtudokumentide kättetoimetamisel isikutele, keda mõjutavad ajutised meetmed ja konfiskeerimine.
2. Käesoleva artikli eesmärk ei ole häirida:
 - a) võimalust saata kohtudokumente posti teel otse välismaal asuvatele isikutele ning

- b) päritoluriigi kohtutäiturite, ametnike või muude pädevate asutuste võimalust toimetada kohtudokumendid kätte otse selle riigi konsulaarasutuste või õigusasutuste (sealhulgas kohtutäiturite ja -ametnike) või muude sihtriigi pädevate asutuste kaudu.
3. Kui saatev riik toimetab kohtudokumendid kätte välismaal asuvatele isikutele, keda mõjutavad saatvas riigis vastu võetud ajutised meetmed või konfiskeerimisotsused, märgib see riik, millised õiguskaitsevahendid on sellistele isikutele tema siseriikliku õiguse alusel kättesaadavad.

ARTIKKEL 675

Välisriigi otsuste tunnustamine

1. Kui taotluse saanud riik menetleb artiklite 663–669 kohast koostöötaotlust, tunnustab ta kõiki õigusasutuse otsuseid, mis on tehtud taotluse esitanud riigis kolmandate isikute õiguste kohta.
2. Tunnustamisest võidakse keelduda, kui:
- a) kolmandatel isikutel ei olnud piisavalt võimalusi oma õigusi kaitsta;
- b) otsus ei ole kooskõlas taotluse saanud riigis samas küsimuses juba tehtud otsusega;

- c) see ei ole kooskõlas taotluse saanud riigi avaliku korraga või
- d) otsus tehti vastuolus ainupädevust käsitlevate sätetega, mis on ette nähtud taotluse saanud riigi õigusega.

ARTIKKEL 676

Asutused

1. Iga riik määrab keskasutuse, kelle vastutusse kuulub käesoleva jaotise alusel esitatud taotluste saatmine ja neile vastamine, selliste taotluste täitmine või nende saatmine asutustele, kes on pädevad neid taotlusi täitma.
2. Liit võib määrata liidu asutuse, kes võib lisaks liikmesriikide pädevatele asutustele samuti esitada ja vajaduse korral täita taotlusi käesoleva jaotise alusel. Kõiki selliseid taotlusi käsitatakse käesoleva jaotise kohaldamisel liikmesriigi taotlusena. Liit võib määrata kõnealuse liidu asutuse ka keskasutuseks, kes vastutab tema poolt käesoleva jaotise alusel tehtud taotluste saatmise ja talle käesoleva jaotise alusel tehtud taotluste vastamise eest.

ARTIKKEL 677

Otsene teabevahetus

1. Keskasutused suhtlevad üksteisega otse.
2. Kiireloomuliste juhtumite korral võivad taotluse esitanud riigi õigusasutused saata käesoleva jaotise kohased taotlused või teatised otse taotluse saanud riigi õigusasutustele. Sellisel juhul saadetakse taotluse esitanud riigi keskasutuse kaudu samal ajal koopia taotluse saanud riigi keskasutusele.
3. Kui taotlus esitatakse lõike 2 kohaselt ja asutus ei ole pädev taotlust menetlema, edastab ta taotluse riigi pädevale asutusele ja teavitab sellest otse taotluse esitanud riiki.
4. Taotluse esitanud riigi pädevad asutused võivad artiklite 658–662 kohased taotlused või teatised, mis ei hõlma sunnimeetmeid, edastada otse taotluse saanud riigi pädevatele asutustele.
5. Taotluse esitanud riigi õigusasutused võivad saata käesoleva jaotise kohaste taotluste või teatiste eelnõud enne ametliku taotluse esitamist otse taotluse saava riigi õigusasutustele, tagamaks, et ametlikku taotlust oleks võimalik pärast selle saamist tõhusalt menetleda ning et see sisaldab piisavalt teavet ja lisatud dokumente, et vastata taotluse saanud riigi õiguse nõuetele.

ARTIKKEL 678

Taotluse vorm ja keeled

1. Kõik käesoleva jaotise kohased taotlused esitatakse kirjalikult. Need võib edastada elektrooniliselt või muu sidevahendi kaudu, tingimusel et taotluse esitanud riik on taotluse korral valmis igal ajal esitama sellise teabe ja selle originaali kirjaliku tõendi.
2. Lõike 1 kohased taotlused esitatakse ühes taotluse saava riigi ametlikest keeltest või muus keeles, millest taotluse saav riik on teavitanud või millest on tema nimel teavitatud vastavalt lõikele 3.
3. Ühendkuningriik ja liit oma liikmesriigi nimel võivad kumbki teavitada õiguskaitse- ja õigusosalase koostöö erikomiteed keelest või keeltest, mida võib lisaks selle riigi ametlikule keelele või ametlikele keelele kasutada taotluste esitamiseks käesoleva jaotise alusel.
4. Artikli 663 kohaste ajutiste meetmete taotluste esitamiseks kasutatakse 46. lisas ettenähtud vormi.
5. Artikli 665 kohaste konfiskeerimistaotluste esitamiseks kasutatakse 46. lisas ettenähtud vormi.

6. Õiguskaitse- ja õiguslase koostöö erikomitee võib lõigetes 4 ja 5 osutatud vorme vajaduse korral muuta.

7. Ühendkuningriik ja liit oma liikmesriigi nimel võivad kumbki teatada õiguskaitse- ja õiguslase koostöö erikomiteele, et tal on vaja lisatud dokumentide tõlget ühte taotluse saanud riigi ametlikest keeltest või muusse keelde, millest on teavitatud vastavalt käesoleva artikli lõikele 3. Artikli 663 lõike 4 kohaste taotluste korral võib sellise lisatud dokumentide tõlke esitada taotluse saanud riigile 48 tunni jooksul pärast taotluse edastamist, ilma et see piiraks artikli 663 lõikes 4 ettenähtud tähtaegade kohaldamist.

ARTIKKEL 679

Legaliseerimine

Käesoleva jaotise kohaldamisel edastatavate dokumentide suhtes ei kohaldata legaliseerimisformaalsusi.

ARTIKKEL 680

Taotluse sisu

1. Käesoleva jaotise alusel esitatavas koostöötaotluses täpsustatakse:
 - a) taotluse esitanud asutus ja uuriv või menetlev asutus;
 - b) taotluse eesmärk ja põhjus;
 - c) asjaolud, sealhulgas asjaomased faktid (näiteks süüteo kuupäev, koht ja tehiohud), millega uurimised või menetlused on seotud, välja arvatud teatamistaotluse puhul;
 - d) kui koostöö hõlmab sunnimeetmeid:
 - i) õigusnormide tekst või kui see ei ole võimalik, märges asjakohase kohaldatava õiguse kohta ning
 - ii) märges selle kohta, et taotletavat meetet või muud sarnase mõjuga meetet võib võtta taotluse esitanud riigi territooriumil selle riigi õiguse alusel;

- e) vajaduse korral ja kui võimalik:
- i) asjaomase isiku või asjaomaste isikute andmed, sealhulgas nimi, sünniaeg ja -koht, kodakondsus ja asukoht ning juriidilise isiku puhul tema asukoht, ning
 - ii) vara, millega seoses koostööd taotletakse, selle asukoht, seos asjaomase isiku või asjaomaste isikutega, seos süüteoga, samuti olemasolev teave teiste isikute ja varaga seotud huvide kohta ning
- f) konkreetsed menetlused, mille järgimist taotluse esitanud riik soovib.
2. Artikli 663 kohases ajutiste meetmete taotluses seoses sellise vara arestimisega, mille kohta võib teha konfiskeerimisotsuse, millega nõutakse rahasumma maksmist, märgitakse ka maksimumsumma, mille sissenõudmist selles varas taotletakse.
3. Artikli 665 kohane taotlus peab lisaks käesoleva artikli lõikes 1 osutatud teabele sisaldama järgmist:
- a) artikli 665 lõike 1 punkti a puhul:
 - i) taotluse esitanud riigi kohtu tehtud konfiskeerimisotsuse tõestatud koopia ja otsuse tegemise põhjused, kui need ei ole otsuses märgitud;

- ii) taotluse esitanud riigi pädeva asutuse tõend selle kohta, et konfiskeerimisotsus on täidetav ja selle suhtes ei kohaldata tavapäraseid edasikaebamise võimalusi;
 - iii) teave selle kohta, millises ulatuses otsuse täitmist taotletakse, ning
 - iv) teave ajutiste meetmete võtmise vajaduse kohta;
- b) artikli 665 lõike 1 punkti b puhul teave asjaolude kohta, millele taotluse esitanud riik tugineb ja mis on piisavad, et taotluse saanud riik saaks taotleda otsust oma siseriikliku õiguse alusel;
- c) kui kolmandatel isikutel on olnud võimalus nõudeid esitada, siis dokumendid, mis seda tõendavad.

ARTIKKEL 681

Puudulikud taotlused

1. Kui taotlus ei vasta käesoleva jaotise sätetele või kui esitatud teave ei ole piisav, et võimaldada taotluse saanud riigil taotlust menetleda, võib see riik paluda taotluse esitanud riigil taotlust muuta või täiendada seda lisateabega.
2. Taotluse saanud riik võib selliste muudatuste või teabe saamiseks kehtestada tähtaja.

3. Artikli 665 kohase taotlusega seoses taotletud muudatuste või teabe kättesaamiseni võib taotluse saanud riik võtta meetmeid, millele on osutatud artiklites 658–664.

ARTIKKEL 682

Mitme taotluse olemasolu

1. Kui taotluse saanud riik saab sama isiku või vara kohta artiklite 663 või 665 alusel rohkem kui ühe taotluse, ei takista mitme taotluse olemasolu seda riiki menetlemast taotlusi, mis hõlmavad ajutiste meetmete võtmist.
2. Kui artikli 665 kohaseid taotlusi on mitu, kaalub taotluse saanud riik konsulteerimist taotluse esitanud riikidega.

ARTIKKEL 683

Põhjendamiskohustus

Taotluse saanud riik põhjendab käesoleva jaotise kohasest koostööst keeldumise, selle edasilükkamise või selle suhtes tingimuste seadmise otsuseid.

ARTIKKEL 684

Teave

1. Taotluse saanud riik teavitab taotluse esitanud riiki viivitamata:
 - a) käesoleva jaotise kohase taotluse alusel algatatud meetmest;
 - b) käesoleva jaotise kohase taotluse alusel võetud meetme lõpptulemusest;
 - c) otsusest käesoleva jaotise kohasest koostööst täielikult või osaliselt keelduda, see täielikult või osaliselt edasi lükata või selle suhtes täielikult või osaliselt tingimused seada;
 - d) asjaoludest, mille tõttu on taotletavat meedet võimatu võtta või mille tõttu see tõenäoliselt märkimisväärselt edasi lükkub, ning
 - e) kui artiklite 658–663 alusel esitatud taotluse kohaselt on võetud ajutisi meetmeid, oma siseriikliku õiguse sätetest, mis tooksid automaatselt kaasa ajutise meetme tühistamise.
2. Taotluse esitanud riik teavitab taotluse saanud riiki viivitamata:
 - a) läbivaatamisest, otsusest või muust asjaolust, mille tõttu konfiskeerimisotsus ei ole enam täielikult või osaliselt täidetav, ning

- b) faktilisest või õiguslikust arengust, mille tõttu ei ole käesoleva jaotise kohane tegevus enam põhjendatud.
3. Kui riik taotleb sama konfiskeerimisotsuse alusel konfiskeerimist rohkem kui ühes riigis, teavitab ta taotlusest kõiki riike, keda otsuse täitmine mõjutab.

ARTIKKEL 685

Kasutuspiirangud

1. Taotluse saanud riik võib seada taotluse täitmise sõltuvusse tingimusest, et taotluse esitanud riigi asutused ei kasuta ega edasta saadud teavet või tõendeid muude kui taotluses nimetatud uurimiste või menetluste jaoks ilma tema eelneva nõusolekuta.
2. Taotluse esitanud riigi asutused ei kasuta ega edasta teavet või tõendeid, mille taotluse saanud riik on käesoleva jaotise alusel esitanud, ilma taotluse saanud riigi eelneva nõusolekuta muude kui taotluses nimetatud uurimiste või menetluste käigus.

3. Käesoleva jaotise alusel edastatud isikuandmeid võib riik, kellele need on edastatud, kasutada:
 - a) menetlusteks, mille suhtes kohaldatakse käesolevat jaotist;
 - b) muudes kohtu- ja haldusmenetlustes, mis on vahetult seotud punktis a osutatud menetlustega;
 - c) avalikku julgeolekut ähvardava otsese ja tõsise ohu ärahoidmiseks või
 - d) muul eesmärgil üksnes siis, kui andmed edastanud riik on andnud eelneva nõusoleku, välja arvatud kui asjaomane riik on saanud andmesubjekti nõusoleku.
4. Käesolevat artiklit kohaldatakse ka isikuandmete suhtes, mis ei ole edastatud, kuid mis on saadud muul viisil käesoleva jaotise alusel.
5. Käesolevat artiklit ei kohaldata isikuandmete suhtes, mille Ühendkuningriik või liikmesriik on saanud käesoleva jaotise alusel ja mis pärinevad sellest riigist.

ARTIKKEL 686

Konfidentsiaalsus

1. Taotluse esitanud riik võib nõuda, et taotluse saanud riik hoiab taotluse asjaolud ja sisu konfidentsiaalsena, välja arvatud sellises ulatuses, mis on vajalik taotluse täitmiseks. Kui taotluse saanud riigil ei ole võimalik konfidentsiaalsusnõuet täita, teavitab ta sellest viivitamata taotluse esitanud riiki.
2. Taotluse esitanud riik hoiab konfidentsiaalsena kõik taotluse saanud riigi esitatud tõendid ja teabe, kui see ei ole vastuolus tema siseriikliku õiguse aluspõhimõtetega ja kui seda nõutakse, välja arvatud juhul, kui tõendite ja teabe avaldamine on vajalik taotluses kirjeldatud uurimiste või menetluste jaoks.
3. Riik, keda on artikli 662 alusel omaalgatuslikult teavitatud, täidab kõiki teavet edastanud riigi nõutavaid konfidentsiaalsusnõudeid, kui tema siseriiklikust õigusest ei tulene teisiti. Kui teavet saanud riik ei suuda seda nõuet täita, teavitab ta sellest viivitamata edastavat riiki.

ARTIKKEL 687

Kulud

Taotluse täitmise tavapärased kulud kannab taotluse saanud riik. Kui taotluse täitmiseks on vaja teha olulisi või erakorralisi kulusi, konsulteerivad taotluse esitanud ja taotluse saanud riik, et leppida kokku taotluse täitmise tingimustes ja kulude kandmise korras.

ARTIKKEL 688

Kahju hüvitamine

1. Kui mõni isik on algatanud kohtumenetluse seoses vastutusega kahju eest, mis tuleneb käesoleva jaotise kohase koostööga seotud tegevusest või tegevusetusest, kaaluvad asjaomased riigid asjakohasel juhul üksteisega konsulteerimist, et määrata kindlaks, kuidas tasumisele kuuluvat kahjuhüvitist jaotada.
2. Riik, kelle suhtes on algatatud kahju hüvitamise menetlus, püüab teist riiki sellisest kohtuvaidlusest teavitada, kui sellel riigil võib olla juhtumi suhtes huvi.

ARTIKKEL 689

Õiguskaitsevahendid

1. Iga riik tagab, et isikutele, keda mõjutavad artiklite 663–666 kohased meetmed, on oma õiguste kaitsmiseks tõhusad õiguskaitsevahendid.
2. Artiklite 663–666 alusel taotletud meetmete sisulisi põhjuseid ei vaidlustata taotluse saanud riigi kohtus.

XII JAOTIS

MUUD SÄTTED

ARTIKKEL 690

Teated

1. Käesoleva lepingu jõustumise kuupäevaks esitavad liit ja Ühendkuningriik kõik teated, mis on ette nähtud artikli 602 lõikes 2, artikli 603 lõikes 2 ja artikli 611 lõikes 4, ning märgivad võimaluse korral, kui sellist teadet ei ole vaja esitada.

Kui riigi kohta ei ole esimeses lõigus osutatud ajaks sellist teadet või märget esitatud, võib selle riigi kohta teateid esitada niipea kui võimalik ja hiljemalt kaks kuud pärast käesoleva lepingu jõustumist.

Selle üleminekuperioodi jooksul võib iga riik, kelle kohta ei ole esitatud ühtegi artikli 602 lõikes 2, artikli 603 lõikes 2 ega artikli 611 lõikes 4 ettenähtud teadet ja kelle suhtes ei ole märgitud, et sellist teadet ei ole vaja esitada, kasutada selles artiklis sätestatud võimalusi nii, nagu oleks selline teade kõnealuse riigi kohta esitatud. Artikli 603 lõike 2 puhul võib riik kasutada üksnes kõnealuse artikliga ettenähtud võimalusi ainult sel määral, mil see on kooskõlas teate esitamise kriteeriumidega.

2. Teateid, millele osutatakse artikli 599 lõikes 4, artikli 605 lõikes 1, artikli 606 lõikes 2, artikli 625 lõikes 1, artikli 626 lõikes 1, artikli 659 lõikes 4, artikli 660 lõikes 5, artikli 661 lõikes 5, artikli 670 lõikes 2 ning artikli 678 lõigetes 3 ja 7, võib esitada igal ajal.

3. Teateid, millele osutatakse artikli 605 lõikes 1, artikli 606 lõikes 2 ja artikli 678 lõigetes 3 ja 7, võib muuta igal ajal.

4. Teateid, millele osutatakse artikli 602 lõikes 2, artikli 603 lõikes 2, artikli 605 lõikes 1, artikli 611 lõikes 4, artikli 659 lõikes 4, artikli 660 lõikes 5 ja artikli 661 lõikes 5, võib igal ajal tagasi võtta.

5. Liit avaldab teabe artikli 605 lõikes 1 osutatud Ühendkuningriigi teadete kohta *Euroopa Liidu Teatajas*.

6. Käesoleva lepingu jõustumise kuupäevaks teatab Ühendkuningriik liidule järgmiste asutuste nimed:
- a) asutus, mis vastutab broneeringuinfo vastuvõtmise ja töötlemise eest vastavalt III jaotisele;
 - b) asutus, mida peetakse vastavalt V jaotisele pädevaks õiguskaitseasutuseks, ja lühike kirjeldus selle pädevusest;
 - c) artikli 568 lõike 1 kohaselt määratud riiklik kontaktpunkt;
 - d) asutus, mida peetakse vastavalt VI jaotisele pädevaks asutuseks, ja lühike kirjeldus selle pädevusest;
 - e) artikli 584 lõike 1 kohaselt määratud kontaktpunkt;
 - f) artikli 584 lõike 2 kohaselt määratud Ühendkuningriigi siseriiklik suhtluspunkt terrorismiküsimustes;
 - g) asutus, mis on pädev vahistamismäärust täitma Ühendkuningriigi siseriikliku õiguse alusel, nagu on osutatud artikli 598 punktis c, ja asutus, mis on pädev vahistamismäärust väljastama Ühendkuningriigi siseriikliku õiguse alusel, nagu on osutatud artikli 598 punktis d;

- h) Ühendkuningriigi poolt artikli 623 lõike 3 kohaselt määratud asutus;
- i) Ühendkuningriigi poolt artikli 645 kohaselt määratud asutus;
- j) Ühendkuningriigi poolt artikli 676 lõike 1 kohaselt määratud asutus.

Liit avaldab teabe esimeses lõigus osutatud asutuste kohta *Euroopa Liidu Teatajas*.

7. Käesoleva lepingu jõustumise kuupäevaks teatab liit enda või vajadust mööda oma liikmesriikide nimel Ühendkuningriigile järgmiste asutuste nimed:

- a) broneeringuinfo üksused, mille liikmesriigid on loonud või määranud broneeringuinfo vastuvõtmise ja töötlemise jaoks III jaotise kohaselt;
- b) asutus, mis on pädev vahistamismäärust täitma iga liikmesriigi siseriikliku õiguse alusel, nagu osutatud artikli 598 punktis c, ja asutus, mis on pädev vahistamismäärust väljastama iga liikmesriigi siseriikliku õiguse alusel, nagu osutatud artikli 598 punktis d;
- c) asutus, mis on iga liikmesriigi jaoks määratud artikli 623 lõike 3 kohaselt;
- d) liidu asutus, millele osutatakse artiklis 634;

- e) iga liikmesriigi poolt artikli 645 kohaselt määratud asutus;
 - f) iga liikmesriigi poolt artikli 676 lõike 1 kohaselt määratud asutus;
 - g) iga liidu asutus, mis on määratud artikli 676 lõike 2 esimese lause kohaselt, ning kas see asutus on määratud keskasutuseks ka kõnealuse lõike viimase lause kohaselt.
8. Lõigete 6 või 7 alusel esitatud teateid võib igal ajal muuta. Sellistest muudatustest teavitatakse õiguskaitse ja õiguslase koostöö erikomiteed.
9. Ühendkuningriik ja liit võivad teavitada rohkem kui ühest asutusest vastavalt lõike 6 punktidele a, b, d, e, g, h, i ja j ning vastavalt lõikele 7 ning nad võivad sellist teavitamist piirata üksnes konkreetsetel eesmärkidel.
10. Kui liit esitab käesolevas artiklis osutatud teated, märgib ta ära, millise liikmesriigi suhtes teadet kohaldatakse või kas ta esitab teate enda nimel.

ARTIKKEL 691

Läbivaatamine ja hindamine

1. Käesolev osa vaadatakse ühiselt läbi kooskõlas artikliga 776 või ükskõik kumma poole taotlusel, kui selles on ühiselt kokku lepitud.
2. Pooled otsustavad eelnevalt, kuidas läbivaatamist tehakse, ja teavitavad teineteist oma asjakohaste läbivaatamisrühmade koosseisust. Läbivaatamisrühmadesse kuuluvad isikud, kellel on asjakohased teadmised läbivaatamisel olevate küsimuste kohta. Kui kohaldatavatest õigusaktidest ei tulene teisiti, peavad kõik läbivaatamises osalejad austama arutelude konfidentsiaalsust ja neil peab olema asjakohane juurdepääsuluba. Selliste läbivaatamiste eesmärgil korraldavad Ühendkuningriik ja liit asjakohase juurdepääsu asjakohastele dokumentidele, süsteemidele ja personalile.
3. Ilma et see piiraks lõike 2 kohaldamist, käsitletakse läbivaatamisel eelkõige käesoleva osa praktilist rakendamist, tõlgendamist ja arendamist.

ARTIKKEL 692

Lõpetamine

1. Ilma et see piiraks artikli 779 kohaldamist, võib kumbki pool käesoleva osa igal ajal lõpetada, teatades sellest kirjalikult diplomaatiliste kanalite kaudu. Sellisel juhul kaotab käesolev osa kehtivuse teatamisele järgneva üheksanda kuu esimesel päeval.
2. Kui käesolev osa lõpetatakse siiski seetõttu, et Ühendkuningriik või liikmesriik denonsseerib Euroopa inimõiguste konventsiooni või selle protokollid nr 1, 6 või 13, kaotab käesolev osa kehtivuse alates kuupäevast, mil selline denonsseerimine jõustub, või kui lõpetamisest teatatakse pärast seda kuupäeva, siis viieteistkümnendal päeval pärast sellist teatamist.
3. Kui emb-kumb pool esitab käesoleva artikli alusel lõpetamise teate, toimub õiguskaitse- ja õiguslase koostöö erikomitee koosolek, et otsustada meetmete üle, mis on vajalikud tagamaks, et käesoleva osa alusel algatatud koostöö lõpetatakse asjakohasel viisil. Igal juhul tagavad pooled, et kõigi nende isikuandmete suhtes, mis on saadud käesoleva osa alusel toimunud koostöö kaudu enne, kui ajutiselt lõpeb nende jaotiste kohaldamine, mille toime peatatakse, säilitatakse pärast lõpetamise jõustumist kaitsetase, mis kehtis asjaomaste isikuandmete edastamisel.

ARTIKKEL 693

Peatamine

1. Kui ühe poole puhul esineb tõsiseid ja süsteemseid puudusi seoses põhiõiguste kaitse või õigusriigi põhimõttega, võib teine pool peatada käesoleva osa või selle jaotiste kohaldamise, teatades sellest diplomaatiliste kanalite kaudu kirjalikult. Sellises teates täpsustatakse tõsised ja süsteemsed puudused, millel peatamine põhineb.
2. Kui ühe poole puhul esineb tõsiseid ja süsteemseid puudusi seoses isikuandmete kaitsega, sh olukorras, kus need puudused on toonud kaasa asjakohase kaitse piisavuse otsuse kohaldamise lõpetamise, võib teine pool peatada käesoleva osa või selle jaotiste kohaldamise, teatades sellest diplomaatiliste kanalite kaudu kirjalikult. Sellises teates täpsustatakse tõsised ja süsteemsed puudused, millel peatamine põhineb.
3. Lõike 2 kohaldamisel tähendab „asjakohane kaitse piisavuse otsus“:
 - a) Ühendkuningriigi puhul otsust, mille Euroopa Komisjon on vastu võtnud kooskõlas Euroopa Parlamendi ja nõukogu direktiivi (EL) 2016/680¹ artikliga 36 või sellele järgnevate analoogsete õigusaktidega ja mis tõendavad isikuandmete kaitse piisavat taset;

¹ Euroopa Parlamendi ja nõukogu 27. aprilli 2016. aasta direktiiv (EL) 2016/680, mis käsitleb füüsiliste isikute kaitset seoses pädevates asutustes isikuandmete töötlemisega süütegude tõkestamise, uurimise, avastamise ja nende eest vastutusele võtmise või kriminaalkaristuste täitmisele pööramise eesmärgil ning selliste andmete vaba liikumist ning millega tunnistatakse kehtetuks nõukogu raamotsus 2008/977/JSK (ELT L 119, 4.5.2016, lk 89).

b) liidu puhul Ühendkuningriigi otsust, millega kinnitatakse isikuandmete kaitse piisavat taset andmete edastamisel 2018. aasta andmekaitseaduse¹ 3. osa või sellele järgnevate analoogsete õigusaktide kohaselt.

4. Seoses III jaotise või X jaotise peatamisega hõlmavad viited „asjakohasele piisava kaitse otsusele“ ka järgmist:

a) Ühendkuningriigi puhul otsus, mille Euroopa Komisjon on vastu võtnud kooskõlas Euroopa Parlamendi ja nõukogu määruse (EL) 2016/679² (edaspidi „isikuandmete kaitse üldmäärus“) artikliga 45 või sellele järgnevate analoogsete õigusaktidega ja mis tõendavad isikuandmete kaitse piisavat taset;

b) liidu puhul Ühendkuningriigi otsus, millega kinnitatakse isikuandmete kaitse piisavat taset andmete edastamisel 2018. aasta andmekaitseaduse 2. osa või sellele järgnevate analoogsete õigusaktide kohaselt.

5. Peatamisega seotud jaotiste kohaldamine lõpetatakse ajutiselt lõikes 1 või 2 osutatud teatamise kuupäevale järgneva kolmanda kuu esimesel päeval, välja arvatud juhul, kui kooskõlas lõike 7 punktiga d teatab peatamisest teatanud pool teisele poolele hiljemalt kaks nädalat enne nimetatud ajavahemiku möödumist või vajaduse korral selle pikendatud tähtaja lõppu diplomaatiliste kanalite kaudu kirjalikult esimese teate tagasivõtmisest või peatamise ulatuse vähendamisest. Viimasel juhul lõpetatakse ajutiselt ainult teises teates osutatud jaotiste kohaldamine.

¹ 2018 12. peatükk.

² Euroopa Parlamendi ja nõukogu 27. aprilli 2016. aasta määrus (EL) 2016/679 üksikisikute kaitse kohta isikuandmete töötlemisel ja selliste andmete vaba liikumise kohta ning millega tunnistatakse kehtetuks direktiiv 95/46/EÜ (isikuandmete kaitse üldmäärus) (EMPs kohaldatav tekst) (ELT L 119, 4.5.2016, lk 1).

6. Kui üks pool teatab käesoleva osa ühe või mitme jaotise peatamisest vastavalt lõikele 1 või 2, võib teine pool peatada kõik ülejäänud jaotised, teatades sellest diplomaatiliste kanalite kaudu kirjalikult kolm kuud ette.

7. Pärast lõike 1 või 2 kohasest peatamisest teatamist pöörduetakse selles küsimuses viivitamata partnerlusnõukogu poole. Partnerlusnõukogu uurib võimalusi, kuidas võimaldada peatamisotsusest teatanud poolel lükata edasi selle jõustumine, vähendada selle ulatust või see tühistada. Õiguskaitse ja õiguslase koostöö erikomitee soovitusel võib partnerlusnõukogu:

- a) leppida kokku käesoleva osa sätete ühises tõlgendamises;
- b) soovitada pooltele asjakohaseid meetmeid;
- c) võtta vastu käesoleva osa asjakohased kohandused, mis on vajalikud peatamise põhjustega tegelemiseks ja mille maksimaalne kehtivusaeg on 12 kuud, ning
- d) pikendada lõikes 5 osutatud tähtaega kuni kolme kuu võrra.

8. Kui üks pooltest esitab käesoleva artikli alusel peatamise teate, toimub õiguskaitsse ja õiguslase koostöö erikomitee koosolek, et otsustada meetmete üle, mis on vajalikud tagamaks, et käesoleva osa alusel algatatud ja kõnealuselt lõpetamisest mõjutatud koostöö lõpetatakse asjakohasel viisil. Igal juhul tagavad pooled, et kõigi nende isikuandmete suhtes, mis on saadud käesoleva osa alusel toimunud koostöö kaudu enne, kui ajutiselt lõpeb nende jaotiste kohaldamine, mille toime peatatakse, säilitatakse pärast lõpetamise jõustumist kaitsetase, mis kehtis asjaomaste isikuandmete edastamisel.

9. Peatatud jaotised ennistatakse selle kuu esimesel päeval, mis järgneb päevale, mil lõike 1 või 2 kohaselt peatamisest teatanud pool teatas teisele poolele diplomaatiliste kanalite kaudu kirjalikult oma kavatsusest peatatud jaotised ennistada. Pool, kes teatas peatamisest vastavalt lõikele 1 või 2, teeb seda viivitamata pärast seda, kui teise poole tõsised ja süsteemsed puudused, millel peatamine põhines, on lakanud olemast.

10. Pärast teadet kavatsusest ennistada peatatud jaotised vastavalt lõikele 9 taastatakse ülejäänud lõike 6 kohaselt peatatud jaotised samal ajal kui lõike 1 või 2 kohaselt peatatud jaotised.

ARTIKKEL 694

Kulud

Pooled ja liikmesriigid, sealhulgas poolte või liikmesriikide institutsioonid, organid, ametid või asutused, kannavad ise oma kulud, mis tekivad käesoleva osa rakendamise käigus, kui käesolevas lepingus ei ole sätestatud teisiti.

XIII JAOTIS

VAIDLUSTE LAHENDAMINE

ARTIKKEL 695

Eesmärk

Käesoleva jaotise eesmärk on luua kiire, tulemuslik ja tõhus mehhanism, et vältida ja lahendada pooltevahelisi vaidlusi seoses käesoleva osaga, sealhulgas käesoleva osaga seotud vaidlusi, kui neid kohaldatakse käesoleva lepingu muude sätetega reguleeritud olukordade suhtes, ning võimaluse korral leida mõlemat poolt rahuldav lahendus.

ARTIKKEL 696

Kohaldamisala

1. Käesolevat jaotist kohaldatakse pooltevaheliste vaidluste suhtes, mis on seotud käesoleva osaga (edaspidi „hõlmatud sätted“).
2. Käesoleva lepinguga hõlmatud sätted hõlmavad kõiki käesoleva osa sätteid, välja arvatud artiklid 526 ja 541, artikli 552 lõige 14, artiklid 562, 692, 693 ja 700.

ARTIKKEL 697

Ainuõigus

Pooled kohustuvad vältima käesoleva osaga seotud vaidluste esitamist vaidluste lahendamise mehhanismile, mida ei ole käesolevas jaotises ette nähtud.

ARTIKKEL 698

Konsultatsioonid

1. Kui pool (edaspidi „kaebuse esitanud pool“) leiab, et teine pool (edaspidi „vastustajast pool“) on rikkunud käesolevast osast tulenevat kohustust, püüavad pooled leida lahenduse heas usus peetavate konsultatsioonide teel eesmärgiga jõuda mõlemat poolt rahuldava lahenduseni.

2. Kaebuse esitanud pool võib taotleda konsultatsioone, esitades vastustajast poolele kirjaliku taotluse. Kaebuse esitanud pool märgib oma kirjalikus taotluses taotluse põhjused, sh tegevus või tegevusetus, mida kaebuse esitanud pool peab vastustajast poole kohustuse rikkumise põhjuseks, täpsustades hõlmatud sätted, mida ta peab kohaldatavaks.

3. Vastustajast pool vastab taotlusele viivitamata, kuid mitte hiljem kui kaks nädalat pärast selle kättesaamise kuupäeva. Konsultatsioonid peetakse kolme kuu jooksul alates taotluse kättesaamisest silmast silma või muu poolte vahel kokkulepitud sidevahendi kaudu.

4. Konsultatsioonid loetakse lõppenuks kolme kuu jooksul pärast taotluse kättesaamise kuupäeva, välja arvatud juhul, kui pooled otsustavad konsultatsioone jätkata.

5. Kaebuse esitanud pool võib taotleda, et konsultatsioonid toimuksid õiguskaitsse ja õiguslase koostöö erikomitees või partnerlusnõukogus. Esimene koosolek toimub ühe kuu jooksul pärast käesoleva artikli lõikes 2 osutatud konsultatsioonitaotluse esitamist. Õiguskaitsse ja õiguslase koostöö erikomitee võib igal ajal otsustada suunata küsimuse partnerlusnõukogule. Partnerlusnõukogu võib asja käsitlemise enda kätte võtta. Õiguskaitsse ja õiguslase koostöö erikomitee või vajaduse korral partnerlusnõukogu võib vaidluse lahendada otsusega. Sellist otsust käsitatakse mõlemat poolt rahuldava lahendusena artikli 699 tähenduses.

6. Kaebuse esitanud pool võib igal ajal ühepoolset oma konsultatsioonitaotluse tagasi võtta. Sellisel juhul lõpetatakse konsultatsioonid viivitamata.

7. Konsultatsioonid, eelkõige konfidentsiaalsena käsitatav teave ja kõik poolte konsultatsioonide käigus võetud seisukohad, on konfidentsiaalsed.

ARTIKKEL 699

Mõlemat poolt rahuldav lahendus

1. Pooled võivad igal ajal leida kõigile artiklis 696 osutatud vaidlustele mõlemat poolt rahuldava lahenduse.

2. Mõlemat poolt rahuldava lahenduse võib vastu võtta õiguskaitsse ja õigusalse koostöö erikomitee või partnerlusnõukogu otsusega. Juhul, kui mõlemat poolt rahuldav lahendus koosneb lepingust käesoleva osa sätete ühise tõlgendamise kohta poolte poolt, võetakse see mõlemat poolt rahuldav lahendus vastu partnerlusnõukogu otsusega.

3. Kumbki pool võtab vajalikud meetmed, et rakendada mõlemat poolt rahuldav lahendus kokkulepitud aja jooksul.

4. Lahendust rakendav pool teatab hiljemalt kokkulepitud ajavahemiku lõpuks teisele poolele kirjalikult kõikidest mõlemat poolt rahuldava lahenduse rakendamiseks võetud meetmetest.

ARTIKKEL 700

Peatamine

1. Kui artikli 698 kohased konsultatsioonid ei ole toonud kaasa vastastikku kokkulepitud lahendust artikli 699 tähenduses, tingimusel et kaebuse esitanud pool ei ole võtnud tagasi oma konsultatsioonitaotlust kooskõlas artikli 698 lõikega 6, ja kui kaebuse esitanud pool leiab, et vastustajast pool rikub tõsiselt oma artikli 698 lõikes 2 osutatud sätete kohaseid kohustusi, võib kaebuse esitanud pool peatada käesoleva osa jaotised, mida tõsine rikkumine puudutab, kirjaliku teatega diplomaatilisi kanaleid kaudu. Sellises teates täpsustatakse vastustajast poole tõsised kohustuste rikkumised, millel peatamine põhineb.

2. Peatamisega seotud jaotiste kohaldamine lõpetatakse ajutiselt lõikes 1 osutatud teatamise kuupäevale järgneva kolmanda kuu esimesel päeval või muul poolte poolt ühiselt kokku lepitud kuupäeval, välja arvatud juhul, kui mitte hiljem kui kaks nädalat enne selle ajavahemiku möödumist teatab kaebuse esitanud pool vastustajast poolele diplomaatiliste kanalite kaudu kirjalikult esimese teate tagasivõtmisest või peatamise ulatuse vähendamisest. Viimasel juhul lõpetatakse ajutiselt ainult teises teates osutatud jaotiste kohaldamine.

3. Kui kaebuse esitanud pool teatab käesoleva osa ühe või mitme jaotise peatamisest vastavalt lõikele 1, võib vastustajast pool peatada kõik ülejäänud jaotised, teatades sellest diplomaatiliste kanalite kaudu kirjalikult kolm kuud ette.

4. Kui käesoleva artikli alusel esitatakse peatamise teade, toimub õiguskaitse ja õiguslase koostöö erikomitee koosolek, et otsustada meetmete üle, mis on vajalikud tagamaks, et käesoleva osa alusel algatatud ja kõnealuselt teatamisest mõjutatud koostöö lõpetatakse asjakohasel viisil. Igal juhul tagavad pooled, et kõigi nende isikuandmete suhtes, mis on saadud käesoleva osa alusel toimunud koostöö kaudu enne, kui ajutiselt lõpeb nende jaotiste kohaldamine, mille toime peatatakse, säilitatakse pärast lõpetamise jõustumist kaitsetase, mis kehtis asjaomaste isikuandmete edastamisel.
5. Peatatud jaotised ennistatakse selle kuu esimesel päeval, mis järgneb päevale, mil kaebuse esitanud pool teatas vastustajast poolele diplomaatiliste kanalite kaudu kirjalikult oma kavatsusest peatatud jaotised ennistada. Kaebuse esitanud pool teeb seda viivitamatult, kui on leidnud, et tõsist kohustuse rikkumist, millele peatamine tugines, enam ei eksisteeri.
6. Pärast seda, kui kaebuse esitanud pool on teavitanud kavatsusest ennistada peatatud jaotised vastavalt lõikele 5, taastatakse ülejäänud lõike 3 kohaselt vastustajast poole poolt peatatud jaotised samal ajal kui lõike 1 kohaselt kaebuse esitanud poole poolt peatatud jaotised.

ARTIKKEL 701

Tähtajad

1. Kõik käesolevas jaotises sätestatud ajavahemikud arvestatakse nädalates või kuudes alates nendega seotud tegevuse toimumisele järgnevast kuupäevast.
2. Kõiki käesolevas jaotises sätestatud tähtaegu võib pikendada poolte vastastikusel kokkuleppel.

NELJAS OSA

TEMAATILINE KOOSTÖÖ

I JAOTIS

TERVISETURVE

ARTIKKEL 702

Terviseturbealane koostöö

1. Käesoleva artikli kohaldamisel tähendab „tõsine piiriülene terviseoht“ eluohtlikku või muul viisil tõsist terviseohtu, mille päritolu on bioloogiline, keemiline, keskkondlik või tundmatu ning mis levib üle vähemalt ühe liikmesriigi ning Ühendkuningriigi piiride või millega kaasneb märkimisväärne oht levida üle nende piiride.
2. Pooled teavitavad teineteist tõsisest piiriülesest terviseohust, mis teist poolt mõjutab, ja püüavad seda teha õigel ajal.

3. Tõsise piiriülese terviseohu korral võib liit anda Ühendkuningriigile Ühendkuningriigi kirjaliku taotluse alusel selle konkreetse ohuga seoses erakorralise juurdepääsu oma varajase hoiatamise ja reageerimise süsteemile (EWRS), et võimaldada poolte ja liikmesriikide pädevatel asutustel vahetada asjakohast teavet, hinnata rahvaterviseriske ning koordineerida meetmeid, mida võib olla vaja rahvatervise kaitseks võtta. Liit püüab vastata Ühendkuningriigi kirjalikule taotlusele õigel ajal.

Lisaks võib liit kutsuda Ühendkuningriigi osalema liidus loodud ja liikmesriikide esindajatest loodud komitees, et toetada selle tõsise piiriülese terviseohuga seotud teabe vahetamist ja tegevuse koordineerimist.

Mõlemad kokkulepped sõlmitakse ajutiselt ja igal juhul mitte kauemaks kui ajavahemik, mida kumbki pool peab pärast teise poolega konsulteerimist asjaomase tõsise piiriülese terviseohu seisukohast vajalikuks.

4. Lõikes 2 osutatud teabevahetuse ning lõike 3 kohaselt esitatud taotluste eesmärgil määrab kumbki pool kontaktasutuse ja teavitab sellest teist poolt. Kontaktasutused teevad samuti järgmist:

- a) püüavad aidata kujundada poolte vahel arusaama sellest, kas oht on tõsine piiriülene terviseoht;
- b) otsivad mõlemat poolt rahuldavaid lahendusi käesoleva jaotise rakendamisest tulenevatele tehnilistele küsimustele.

5. Ühendkuningriik järgib konkreetse tõsise piiriülese terviseohu asjus antud juurdepääsu ajal kõiki varajase hoiatamise ja reageerimise süsteemi kasutamise suhtes kohaldatavaid tingimusi ning lõikes 3 osutatud komitee kodukorda. Kui pärast poolte vahelist selgitavat teabevahetust
- a) leiab liit, et Ühendkuningriik ei ole järginud eespool nimetatud tingimusi või kodukorda, võib liit lõpetada olenevalt vajadusest kas Ühendkuningriigi juurdepääsu varajase hoiatamise ja reageerimise süsteemile või tema osalemise kõnealuses komitees seoses selle ohuga;
 - b) leiab Ühendkuningriik, et ta ei saa tingimuste või kodukorraga nõustuda, võib Ühendkuningriik lõpetada olenevalt vajadusest kas varajase hoiatamise ja reageerimise süsteemis või kõnealuses komitees osalemise seoses selle ohuga.
6. Kui see on poolte ühistes huvides, teevad nad koostööd rahvusvahelistel foorumitel, kus käsitletakse terviseturvet ähvardavate olemasolevate ja uute ohtude ennetamist, avastamist, nendeks valmistumist ja neile reageerimist.
7. Haiguste Ennetamise ja Tõrje Euroopa Keskus ning Ühendkuningriigi asjaomane asutus, mis vastutab nakkushaigustega seotud seire, epidemioloogilise luure ja teaduslike nõuannete eest, teevad koostööd pooltele vastastikust huvi pakkuvates tehnilistes ja teaduslikes küsimustes ning võivad selleks sõlmida vastastikuse mõistmise memorandumi.

II JAOTIS

KÜBERTURVALISUS

ARTIKKEL 703

Küberküsimusi käsitlev dialoog

Pooled püüavad seada sisse korrapärase dialoogi, et vahetada teavet asjakohaste poliitiliste arengusuundade kohta, sealhulgas seoses rahvusvahelise julgeoleku, kujunemisjärgus tehnoloogia turvalisuse, interneti haldamise ning küberturvalisuse, -kaitse ja -kuritegevusega.

ARTIKKEL 704

Koostöö küberküsimustes

1. Kui see on poolte ühistes huvides, teevad nad koostööd küberküsimuste valdkonnas, jagades parimaid tavasid ja võttes praktilisi koostööpõhiseid meetmeid, mille eesmärk on edendada ja kaitsta avatud, vaba, stabiilset, rahumeelset ja turvalist küberruumi, mis põhineb sellel, et kohaldatakse kehtivat rahvusvahelist õigust ja norme riikide vastutustundliku käitumise tagamiseks ning piirkondlikke küberusaldust suurendavaid meetmeid.

2. Pooled püüavad samuti teha koostööd asjakohaste rahvusvaheliste organite ja foorumite raames ning püüavad tugevdada üleilmset kübervastupidavusvõimet ja suurendada kolmandate riikide suutlikkust võidelda tulemuslikult küberkuritegevuse vastu.

ARTIKKEL 705

Koostöö ELi institutsioonide ja ametite infoturbeintsidentidega tegeleva rühmaga

ELi institutsioonide ja ametite infoturbeintsidentidega tegelev rühm (CERT-EU) ja Ühendkuningriigi riiklik infoturbeintsidentidega tegelev rühm teevad CERT-EU juhtnõukogu eelneval heakskiidul vabatahtlikkuse alusel, õigel ajal ja vastastikku koostööd, et vahetada teavet vahendite ja meetodite, näiteks tehnikate, taktika, menetluste ja parimate tavade ning üldiste ohtude ja nõrkade kohtade kohta.

ARTIKKEL 706

Osalemine direktiivi (EL) 2016/1148 kohaselt loodud
koostöörühma konkreetses tegevuses

1. Et edendada küberturvalisusealast koostööd, tagades samal ajal liidu otsustusprotsessi autonoomia, võivad Ühendkuningriigi asjaomased ametiasutused komisjoniga konsulteerides ja koostöörühma eesistuja kutsel, mida Ühendkuningriik võib ka taotleda, osaleda koostöörühma järgmises tegevuses:
 - a) võrgu- ja infosüsteemide turvalisuse tagamise suutlikkuse suurendamise parimate tavade vahetamine;
 - b) võrgu- ja infosüsteemide turvalisusega seotud õppuste kohta teabe vahetamine;
 - c) riskide ja intsidentidega seotud teabe, kogemuste ja parimate tavade vahetamine;
 - d) teadlikkuse suurendamise, haridusprogrammide ja koolitusega seotud teabe ja parimate tavade vahetamine ning
 - e) võrgu- ja infosüsteemide turvalisusega seotud teadus- ja arendustegevuse kohta teabe ja parimate tavade vahetamine.

2. Igasugune teabe, kogemuste või parimate tavade vahetamine koostöörühma ja Ühendkuningriigi asjaomaste ametiasutuste vahel on vabatahtlik ja asjakohasel juhul vastastikune.

ARTIKKEL 707

Koostöö Euroopa Liidu Küberturvalisuse Ametiga (ENISA)

1. Et edendada küberturvalisusealast koostööd, tagades samal ajal liidu otsustusprotsessi autonoomia, võib Ühendkuningriik Euroopa Liidu Küberturvalisuse Ameti (ENISA) haldusnõukogu kutset, mida Ühendkuningriik võib ka taotleda, osaleda ENISA järgmises tegevuses:

- a) suutlikkuse suurendamine;
- b) teadmised ja teave ning
- c) teadlikkuse suurendamine ja haridus.

2. Tingimused Ühendkuningriigi osalemiseks ENISA tegevuses, millele on osutatud lõikes 1, sealhulgas asjakohane rahaline panus, nähakse ette töökorras, mille ENISA haldusnõukogu võtab vastu komisjoni eelneval heakskiidul ja mis on Ühendkuningriigiga kokku lepitud.

3. Teabe, kogemuste ja parimate tavade vahetamine ENISA ja Ühendkuningriigi vahel on vabatahtlik ja asjakohasel juhul vastastikune.

VIIES OSA

LIIDU PROGRAMMIDES OSALEMINE, USALDUSVÄÄRNE FINANTSJUHTIMINE
JA FINANTSSÄTTED

ARTIKKEL 708

Kohaldamisala

1. Käesolevat peatükki kohaldatakse Ühendkuningriigi osalemise suhtes sellistes liidu programmides, meetmetes ja nende raames osutatavates teenustes, mille kohta on pooled Ühendkuningriigi osalemiseks nõusoleku andnud.
2. Käesolevat osa ei kohaldata Ühendkuningriigi osalemise suhtes Euroopa territoriaalse koostöö eesmärgi kohastes ühtekuuluvusprogrammides või sarnastes sama eesmärgiga programmides, milles osamine põhineb ühe või mitme liidu institutsiooni alusaktidel, mis on nende programmide suhtes kohaldatavad.

Tingimused, mida kohaldatakse esimeses lõigus osutatud programmides osalemise suhtes, määratakse kindlaks kohaldatavas alusaktis ja selle alusel sõlmitavas rahastamislepingus. Seoses Ühendkuningriigi osalemisega neis programmides lepivad pooled kokku sätetes, millel on sarnane mõju 2. peatükiga.

ARTIKKEL 709

Mõisted

Käesolevas osas kasutatakse järgmisi mõisteid:

- a) „alusakt“:
 - i) ühe või mitme liidu institutsiooni õigusakt, millega on kehtestatud programm või meede ning mis annab õigusliku aluse mingile meetmele ja liidu eelarvesse kantud vastava kulutuse tegemisele või liidu eelarvest tagatud eelarvelisele tagatisele, sealhulgas muudatus ning liidu institutsiooni asjakohane õigusakt, millega seda õigusakti täiendatakse või rakendatakse, välja arvatud õigusaktid, millega võetakse vastu tööprogrammid, või
 - ii) ühe või mitme liidu institutsiooni õigusakt, millega on kehtestatud muu liidu eelarvest rahastatav meede kui programm;
- b) „rahastamisleping“ – lepingud, mis on seotud I protokollis „Programmide ja meetmed, milles Ühendkuningriik osaleb“ loetletud liidu programmide ja meetmetega ning millega rakendatakse liidu rahalisi vahendeid, näiteks toetuslepingud, rahalist toetust käsitlevad lepingud, finantsraampartnerluse lepingud, rahastamislepingud ja tagatislepingud;

- c) „muud liidu programmide või meetmete rakendamise seotud reeglid“ – reeglid, mis on sätestatud liidu üldeelarve suhtes kohaldatavas Euroopa Parlamendi ja nõukogu määruses (EL, Euratom) 2018/1046¹ (edaspidi „finantsmäärus“) ning tööprogrammis või konkursikutsetes või muudes liidu väljavalimismenetlustes;
- d) „liit“ – sõltuvalt kontekstist kas liit või Euroopa Aatomienergiaühendus või mõlemad;
- e) „liidu väljavalimismenetlus“ – liidu rahaliste vahendite eraldamise menetlus, mille on algatanud liit või isikud või üksused, kellele on tehtud ülesandeks rakendada liidu rahalisi vahendeid;
- f) „Ühendkuningriigi üksus“ – mis tahes liiki üksus, kas siis füüsiline isik, juriidiline isik või muud liiki üksus, kes võib osaleda liidu programmi või meetme tegevuses vastavalt alusaktile ja kes elab või asub Ühendkuningriigis.

¹ Euroopa Parlamendi ja nõukogu 18. juuli 2018. aasta määrus (EL, Euratom) 2018/1046, mis käsitleb liidu üldeelarve suhtes kohaldatavaid finantsreegleid ja millega muudetakse määrusi (EL) nr 1296/2013, (EL) nr 1301/2013, (EL) nr 1303/2013, (EL) nr 1304/2013, (EL) nr 1309/2013, (EL) nr 1316/2013, (EL) nr 223/2014 ja (EL) nr 283/2014 ja otsust nr 541/2014/EL ning tunnistatakse kehtetuks määrus (EL, Euratom) nr 966/2012 (ELT L 193, 30.7.2018, lk 1).

1. PEATÜKK

ÜHENDKUNINGRIIGI OSALEMINE LIIDU PROGRAMMIDES JA MEETMETES

1. JAGU

LIIDU PROGRAMMIDES JA MEETMETES OSALEMISE ÜLDTINGIMUSED

ARTIKKEL 710

Osalemise kindlaksmääramine

1. Ühendkuningriik osaleb talle osalemiseks avatud ja protokollis „Programmide ja meetmete, milles Ühendkuningriik osaleb“ (edaspidi „I protokoll“) loetletud liidu programmides, meetmetes või erandjuhtudel liidu programmide või meetmete osades ning annab neisse oma panuse.
2. I protokoll lepitakse kokku poolte vahel. Selle võtab vastu ja seda võib muuta liidu programmides osalemise erikomitee.

3. I protokollis:

- a) määratakse kindlaks liidu programmid, meetmed või erandjuhtudel liidu programmide või meetmete osad, milles Ühendkuningriik osaleb;
- b) sätestatakse osalemise kestus, mis on ajavahemik, mille jooksul Ühendkuningriik ja Ühendkuningriigi üksused võivad taotleda liidupoolset rahastamist või mille jooksul neile võidakse teha ülesandeks rakendada liidu rahalisi vahendeid;
- c) sätestatakse Ühendkuningriigi ja Ühendkuningriigi üksuste osalemise eritingimused, sealhulgas erikord, mille alusel rakendatakse artikli 714 kohaseid finantstingimusi, artikli 716 kohase korrigeerimismehhanismi erikord ning kõnealuste liidu programmide või meetmete rakendamiseks loodud struktuurides osalemise tingimused. Need tingimused peavad olema kooskõlas käesoleva lepinguga ning ühe või mitme liidu institutsiooni alusaktide ja õigusaktidega, millega on sellised struktuurid loodud;
- d) sätestatakse asjakohasel juhul Ühendkuningriigi osaluse suurus liidu programmis, mida rakendatakse rahastamisvahendi või eelarvelise tagatise kaudu, ning asjakohasel juhul erikord, millele on osutatud artiklis 717.

ARTIKKEL 711

Vastavus programmi reeglitele

1. Ühendkuningriik osaleb I protokollis loetletud liidu programmides, meetmetes või nende osades vastavalt tingimustele, mis on kindlaks määratud käesolevas lepingus, alusaktides ning muudes liidu programmide ja meetmete rakendamise seotud reeglites.
2. Lõikes 1 osutatud tingimused hõlmavad järgmist:
 - a) Ühendkuningriigi üksuste osalemiskõlblikkus ja muud Ühendkuningriigiga seotud osalemiskõlblikkuse tingimused, eelkõige päritolu, tegevuskoha või kodakondsuse kohta;
 - b) tingimused, mida kohaldatakse Ühendkuningriigi osalemiskõlblike üksuste taotluste esitamise, hindamise ja valimise suhtes ning nende üksuste poolt meetmete rakendamise suhtes.
3. Lõike 2 punktis b osutatud tingimused on samaväärsed liikmesriikide osalemiskõlblike üksuste suhtes kohaldatavate tingimustega, välja arvatud nõuetekohaselt põhjendatud erandjuhtudel, nagu on ette nähtud lõikes 1 osutatud tingimustega. Kumbki pool võib teavitada liidu programmides osalemise erikomiteed vajadusest arutada nõuetekohaselt põhjendatud kõrvalejätmissi.

ARTIKKEL 712

Osalemistingimused

1. Ühendkuningriigi osalemine liidu programmides või meetmetes või nende osades, nagu on osutatud artiklis 708, sõltub tingimusest, et Ühendkuningriik:
 - a) teeb oma siseriiklike õigusaktide raamistikus kõik võimaliku, et hõlbustada nende programmide ja meetmete või nende osade rakendamises osalevate isikute, sealhulgas üliõpilaste, teadlaste praktikandide või vabatahtlike riiki sisenemist ja riigis viibimist;
 - b) tagab niivõrd, kui see on Ühendkuningriigi ametiasutuste kontrolli all, et tingimused, mille alusel punktis a osutatud isikud pääsevad Ühendkuningriigis juurde kõnealuste programmide või meetmete rakendamise otse seotud teenustele, on Ühendkuningriigi kodanikele kehtivatega samad, sealhulgas tasude osas;
 - c) on salastatud teabe ja tundliku salastamata teabe vahetamist või sellele teabele juurdepääsu hõlmavaks osalemiseks kehtestanud asjakohased lepingud kooskõlas artikliga 777.

2. Seoses Ühendkuningriigi osalemisega liidu programmides või meetmetes või nende osades, nagu on osutatud artiklis 708, teevad liit ja selle liikmesriigid järgmist:
 - a) teevad liidu või liikmesriikide õigusaktide raamistikus kõik võimaliku, et hõlbustada nende programmide ja meetmete või nende osade rakendamises osalevate Ühendkuningriigi kodanike, sealhulgas üliõpilaste, teadlaste, praktikandide või vabatahtlike riiki sisenemist ja riigis viibimist;
 - b) tagavad niivõrd, kui see on liidu ja liikmesriikide ametiasutuste kontrolli all, et tingimused, mille alusel punktis a osutatud Ühendkuningriigi kodanikud pääsevad liidus juurde kõnealuste programmide või meetmete rakendamisega otse seotud teenustele, on liidu kodanikele kehtivatega samad, sealhulgas tasude osas.
3. I protokollis võib sätestada käesoleva artikliga seotud täiendavad eritingimused, mis on vajalikud Ühendkuningriigi osalemiseks liidu programmis või meetmes või selle osades.
4. Käesolev artikkel ei piira artikli 711 kohaldamist.
5. Käesolev artikkel ja artikkel 718 ei piira ka Ühendkuningriigi ja Iirimaa vahel ühise reisipiirkonna kohta sõlmitud kokkulepete kohaldamist.

ARTIKKEL 713

Ühendkuningriigi osalemine programmide või meetmete juhtimises

1. Ühendkuningriigi esindajatel või ekspertidel või Ühendkuningriigi määratud ekspertidel on lubatud osaleda vaateajatena – välja arvatud kui tegemist on päevakorrapunktidega, mille käsitlemine on ette nähtud ainult liikmesriikidele või mis puudutavad programmi või meetet, milles Ühendkuningriik ei osale – komiteede ja eksperdirühmade koosolekutel või muudel sarnastel koosolekutel, kus osalevad liikmesriikide esindajad või eksperdid või liikmesriikide määratud eksperdid ning millega aidatakse Euroopa Komisjonil rakendada ja hallata programme, meetmeid või nende osi, milles Ühendkuningriik osaleb kooskõlas artikliga 708, või mille Euroopa Komisjon on sisse seadnud, et rakendada liidu õigust seoses nende programmide, meetmete või nende osadega. Ühendkuningriigi esindajad või eksperdid või Ühendkuningriigi määratud eksperdid ei viibi kohal hääletamise ajal. Ühendkuningriigile antakse teada hääletuse tulemus.
2. Kui eksperte või hindajaid ei määrata ametisse kodakondsuse alusel, ei jäeta Ühendkuningriigi kodanikke kõrvale kodakondsuse tõttu.

3. Kui lõikes 1 sätestatud tingimustest ei tulene teisiti, kohaldatakse Ühendkuningriigi esindajate lõikes 1 osutatud koosolekul või muudel programmide või meetmete rakendamisega seotud koosolekul osalemise suhtes samu reegleid ja menetlusi, mida kohaldatakse liikmesriikide esindajate suhtes, eelkõige seoses sõnavõtuõigusega, teabe ja dokumentide saamisega, välja arvatud kui tegemist on päevakorrapunktidega, mille käsitlemine on ette nähtud ainult liikmesriikidele või mis puudutavad programmi või meetet, milles Ühendkuningriik ei osale, ning reisi- ja elamiskulude hüvitamisega.

4. I protokollis võib kindlaks määrata lisakorra ekspertide osalemiseks ning Ühendkuningriigi osalemiseks liidu programmide või meetmete rakendamiseks loodud juhatustes ja struktuurides, nagu on selles protokollis kindlaks määratud.

2. JAGU

LIIDU PROGRAMMIDES JA MEETMETES OSALEMISE RAHASTAMISE EESKIRJAD

ARTIKKEL 714

Finantstingimused

1. Ühendkuningriigi või Ühendkuningriigi üksuste liidu programmides, meetmetes või nende osades osalemise tingimus on, et Ühendkuningriik panustab rahaliselt vastavasse liidu eelarve kohasesse rahastamisse.

2. Rahaline panus on järgmiste maksete summa:
 - a) osalustasu ning
 - b) operatiivne panus.
3. Rahaline panus on iga-aastane makse, mis tehakse ühe või mitme osamaksena.
4. Ilma et see piiraks artikli 733 kohaldamist, on osalustasu 4 % iga-aastasest operatiivsest panusest ning selle suhtes ei tehta tagasiulatuvaid kohandusi, välja arvatud seoses peatamisega artikli 718 lõike 7 punkti b alusel ja lõpetamisega artikli 720 lõike 6 punkti c alusel. Alates 2028. aastast võib liidu programmides osalemise erikomitee osalustasu kohandada.
5. Operatiivne panus katab tegevus- ja toetuskulud ning täiendab nii kulukohustuste kui ka maksete assigneeringutena summasid, mis on kantud lõplikult vastu võetud liidu eelarvesse programmide, meetmete või nende erandlike osade jaoks, millele asjakohasel juhul lisandub sihtotstarbeline välistulu, mis ei tulene teiste rahastajate rahalistest panustest liidu programmidesse ja meetmetesse, nagu on kindlaks määratud I protokollis.

6. Operatiivne panus põhineb panustamisplahimõttel, mis on määratletud Ühendkuningriigi (turuhindades arvatud) sisemajanduse koguprodukti (SKP) ja liidu (turuhindades arvatud) SKP suhtena. Kasutatavad SKPd turuhindades on selle aasta 1. jaanuaril, mil iga-aastane makse tehakse, värskemad kättesaadavad SKPd, mille on teada andnud Euroopa Liidu Statistikaamet (EUROSTAT) niipea, kui on hakatud kohaldama artiklis 730 osutatud korda, ja nimetatud korra kohaseid eeskirju järgides. Enne kõnealuse korra kohaldama hakkamist on Ühendkuningriigi SKP Majanduskoostöö ja Arengu Organisatsiooni (OECD) esitatud andmete põhjal kindlaks määratud SKP.

7. Operatiivne panus põhineb sellel, et kohaldatakse panustamisplahimõtet selliste esialgsete kulukohustuste assigneeringute (millele on lisatud summa vastavalt lõikele 5) suhtes, mis on lõplikult vastu võetud liidu eelarvesse kohaldatavaks aastaks kantud nende liidu programmide või meetmete või nende erandlike osade rahastamiseks, milles Ühendkuningriik osaleb.

8. N aasta operatiivset panust programmi, meetmesse või selle osasse võib ühel või mitmel järgmisel aastal tagasiulatuvalt suurendada või vähendada, lähtudes kõnealuse aasta kulukohustuste assigneeringute suhtes võetud eelarvelistest kulukohustustest, nende täitmisest juriidiliste kohustustena ja nende vabastamisest.

Esimene kohandus tehakse aastal N+1, mil algset panust suurendatakse või vähendatakse tagasiulatuvalt algse panuse ja kohandatud panuse vahe võrra, mis arvutatakse, rakendades N aasta panustamis põhimõtet järgmiste summade summa suhtes:

- a) eelarvelised kulukohustused, mis on võetud kulukohustuste assigneeringute suhtes, mis on heaks kiidetud N aastal Euroopa Liidu vastu võetud eelarve alusel, ning vabastatud kulukohustustele vastatavate uuesti kättesaadavaks tehtud kulukohustuste assigneeringute suhtes, ning
- b) sihtotstarbelise välistulu assigneeringud, mis ei tulene teiste rahastajate rahalistest panustest liidu programmidesse ja meetmetesse, nagu on kindlaks määratud I protokollis, ja mis olid kättesaadavad N aasta lõpus.

Igal järgmisel aastal, kuni kõik N aastast saadaolevate kulukohustuste assigneeringute alusel rahastatavad eelarvelised kulukohustused on makstud või vabastatud, ning hiljemalt kolm aastat pärast programmi lõppu või pärast N aastale vastava mitmeaastase finantsraamistiku lõppu (olenevalt sellest, kumb on varem), arvutab liit N aasta panuse kohanduse, vähendades Ühendkuningriigi panust summa võrra, mis saadakse, rakendades N aasta panustamis põhimõtet kulukohustuste vabastamiste suhtes, mis on toimunud igal aastal N aasta kulukohustuste suhtes, mida rahastatakse liidu eelarvest, või uuesti kättesaadavaks tehtud vabastatud kulukohustuste suhtes.

Kui tühistatakse sihtotstarbelise välistulu assigneeringud, mis ei tulene teiste rahastajate rahalistest panustest liidu programmidesse ja meetmetesse, nagu on kindlaks määratud I protokollis, vähendatakse Ühendkuningriigi panust summa võrra, mis saadakse, rakendades N aasta panustamis põhimõtet tühistatud summa suhtes.

Aastal N+2 või järgmistel aastatel, olles teinud teises, kolmanda ja neljandas lõigus osutatud kohandused, vähendatakse Ühendkuningriigi N aasta panust ka summa võrra, mis saadakse, korrutades Ühendkuningriigi N aasta panuse järgmiste summade suhtega:

- a) N aasta juriidilised kohustused, mida rahastatakse N aastal saadaolevate kulukohustuste assigneeringute alusel ja mis tulenevad konkurentsipõhistest väljavalimismenetlustest,
 - i) millest Ühendkuningriik ja Ühendkuningriigi üksused on kõrvale jäetud või
 - ii) mille kohta on liidu programmides osalemise erikomitee artiklis 715 sätestatud korra kohaselt otsustanud, et Ühendkuningriik või Ühendkuningriigi üksused on praktiliselt kõrvale jäetud, või
 - iii) milles taotluste esitamise tähtaeg on artiklis 718 osutatud peatamise ajal või pärast artiklis 720 osutatud lõpetamise jõustumist möödunud, või
 - iv) milles Ühendkuningriigi ja Ühendkuningriigi üksuste osalemine on piiratud vastavalt artikli 722 lõikele 3, ning
- b) N aasta kulukohustuste assigneeringute alusel rahastatavate juriidiliste kohustuste kogusumma.

Selle juriidiliste kohustuste summa arutamiseks lahutatakse kõigist N aastal võetud eelarvelistest kulukohustustest nende kulukohustuste puhul aastal N+1 vabastatud kulukohustused.

9. Taotluse korral esitab liit Ühendkuningriigile tema rahalise osalemise kohta teabe, mis sisaldub eelarvapädevatele ja eelarve täitmisele heakskiidu andmise eest vastutavatele liidu institutsioonidele esitatud eelarve-, raamatupidamis-, tulemus- ja hindamisalases teabes seoses liidu programmide ja meetmetega, milles Ühendkuningriik osaleb. Selle teabe esitamisel võetakse nõuetekohaselt arvesse liidu ja Ühendkuningriigi konfidentsiaalsus- ja andmekaitse-eeskirju ning see esitamine ei piira teavet, mida Ühendkuningriigil on õigus saada 2. peatüki alusel.

10. Kõik Ühendkuningriigi panused või liidu maksed ning tasumisele kuuluvate või laekuvate summade arvutused tehakse eurodes.

11. Kui käesoleva artikli lõikest 5 ja lõike 8 teisest lõigust ei tulene teisiti, on käesoleva artikli üksikasjalikud rakendussätted esitatud 47. lisas. Nimetatud 47. lisa võib muuta liidu programmides osalemise erikomitee.

ARTIKKEL 715

Konkurentsipõhisest toetuste andmise menetlusest praktiliselt kõrvalejätmine

1. Kui Ühendkuningriik on seisukohal, et teatavad konkurentsipõhises toetuste andmise menetluses esitatud tingimused tähendavad seda, et Ühendkuningriigi üksused on praktiliselt kõrvale jäetud, teatab Ühendkuningriik sellest liidu programmides osalemise erikomiteele enne asjaomases menetluses taotluste esitamise tähtaega ning põhjendab oma seisukohta.
2. Kolme kuu jooksul alates asjaomases väljavalimismenetluses taotluste esitamise tähtajast vaatab liidu programmides osalemise erikomitee lõikes 1 osutatud teate läbi, tingimusel et Ühendkuningriigi üksuste asjaomases väljavalimismenetluses osalemise määr on vähemalt 25 % madalam kui:
 - a) Ühendkuningriigi üksuste keskmine osalemise määr sarnastes konkurentsipõhistes väljavalimismenetlustes, mis sellist tingimust ei sisalda ja mis on algatatud teatamisele eelnenud kolme aasta jooksul, või
 - b) kui sarnased konkurentsipõhised väljavalimismenetlused puuduvad, siis Ühendkuningriigi üksuste keskmine osalemise määr kõigis vastavalt vajadusele kas asjaomase või eelmise programmi alusel algatatud konkurentsipõhistes väljavalimismenetlustes teatele eelnenud kolme aasta jooksul.

3. Liidu programmides osalemise erikomitee otsustab lõikes 2 osutatud ajavahemiku lõpuks, kas Ühendkuningriigi üksused on asjaomasest väljaalimismenetlusest praktiliselt kõrvale jäetud, võttes arvesse põhjendust, mille Ühendkuningriik on esitanud lõike 1 kohaselt, ja tegelikku asjaomasest väljaalimismenetluses osalemise määra.

4. Lõigete 2 ja 3 tähenduses on osalemismäär sama väljaalimismenetluse raames Ühendkuningriigi üksuste esitatud taotluste arvu ja taotluste koguarvu suhe.

ARTIKKEL 716

Programmid, mille suhtes kohaldatakse automaatset korrigeerimismehhanismi

1. Automaatset korrigeerimismehhanismi kohaldatakse seoses liidu programmide, meetmete või nende osadega, mille puhul on automaatse korrigeerimismehhanismi kohaldamine I protokolliga ette nähtud. Automaatse korrigeerimismehhanismi kohaldamine võib piirduda I protokollis kindlaks määratud programmi või meetme osadega, mida rakendatakse toetuste kaudu, mille jaoks korraldatakse konkurentsipõhiseid konkursse. Üksikasjalikud reeglid programmi või meetme nende osade kindlaksmääramiseks, mille suhtes automaatset korrigeerimismehhanismi kohaldatakse või ei kohaldata, võib kehtestada I protokollis.

2. Automaatse korrigeerimise summa programmi, meetme või selle osade puhul on Ühendkuningriigi või Ühendkuningriigi üksuste poolt tegelikult võetud, asjaomase kalendriaasta kulukohustuste assigneeringutest rahastatavate juriidiliste kohustuste esialgsete summade ja sama perioodi hõlmava, Ühendkuningriigi poolt makstud vastava operatiivse panuse (mida on kohandatud vastavalt artikli 714 lõikele 8), välja arvatud toetuskulud, (kui see summa on positiivne) vahe.
3. Käesoleva artikli lõikes 2 osutatud summa, mis kahel järjestikusel aastal kummalgi aastal ületab 8 % Ühendkuningriigi poolt programmi makstud vastavat panust, mida on kohandatud vastavalt artikli 714 lõikele 8, peab Ühendkuningriik maksma automaatse korrigeerimismehhanismi alusel lisapanusena mõlema kõnealuse aasta kohta.
4. Üksikasjalikud reeglid käesoleva artikli lõikes 2 osutatud juriidiliste kohustuste asjaomaste summade kindlaksmääramiseks, sealhulgas konsortsiumide puhul, ja automaatse korrigeerimise arvutamiseks võib sätestada I protokollis.

ARTIKKEL 717

Rahastamisvahendite või eelarveliste tagatiste kaudu
rakendatavate programmide rahastamine

1. Kui Ühendkuningriik osaleb liidu programmis, meetmes või selle osas, mida rakendatakse rahastamisvahendi või eelarvelise tagatise kaudu, siis Ühendkuningriigi panus programmidesse, mida rakendatakse liidu üldeelarve suhtes kohaldatava finantsmääruse X jaotise kohaselt rakendatavate liidu eelarve kohaste rahastamisvahendite või eelarvetagatiste kaudu, antakse rahas. See rahaline panus suurendab liidu eelarvelist tagatist või rahastamisvahendi rahastamispaketti.

2. Kui Ühendkuningriik osaleb käesoleva artikli lõikes 1 osutatud programmis, mida rakendab Euroopa Investeeringispanga grupp, siis juhul, kui Euroopa Investeeringispanga grupp peab katma kahjud, mis ei ole kaetud liidu eelarvest antava tagatisega, maksab Ühendkuningriik Euroopa Investeeringispanga grupile neist kahjust protsendi, mis võrdub Ühendkuningriigi turuhindades arvatud sisemajanduse koguprodukti ning liikmesriikide, Ühendkuningriigi ja muu programmis osaleva kolmanda riigi turuhindades arvatud sisemajanduse koguproduktide summa suhtega. Kasutatav sisemajanduse koguprodukt turuhindades on selle aasta 1. jaanuaril, mil makse tuleb teha, värskem kättesaadav sisemajanduse koguprodukt, mille on teada andnud EUROSTAT niipea, kui on hakatud kohaldama artiklis 730 osutatud korda, ja nimetatud korra kohaseid eeskirju järgides. Enne kõnealuse korra kohaldama hakkamist on Ühendkuningriigi SKP OECD esitatud andmete põhjal kindlaks määratud SKP.
3. Asjakohasel juhul täpsustatakse I protokollis käesoleva artikli rakendamise korda, tagades eelkõige, et Ühendkuningriik saab oma osa eelarvelistesse tagatistesse ja rahastamisvahenditesse tehtud ja kasutamata jäänud maksetest.

3. JAGU

LIIDU PROGRAMMIDES OSALEMISE PEATAMINE JA LÕPETAMINE

ARTIKKEL 718

Ühendkuningriigi liidu programmis osalemise peatamine liidu poolt

1. Liit võib ühepoolset lõpetada I protokollis kohaldamise ühe või mitme liidu programmi, meetme või nende erandlike osade suhtes vastavalt käesolevale artiklile, kui Ühendkuningriik ei maksa oma rahalist panust kooskõlas käesoleva peatüki 2. jaoga või kui Ühendkuningriik muudab märkimisväärselt üht järgmistest tingimustest, mis kehtisid, kui Ühendkuningriigi osalemine programmis, meetmes või selle erandlikus osas kokku lepidi ja I protokollis lisati ning kui sellised muudatused mõjutavad märkimisväärselt nende rakendamist:

- a) muudetakse nende programmide ja meetmete või nende osade rakendamises osalevate isikute, sealhulgas üliõpilaste, teadlaste, praktikandide või vabatahtlike Ühendkuningriiki sisenemise ja seal viibimise tingimusi. See kehtib eelkõige juhul, kui Ühendkuningriik teeb oma siseriiklikes õigusaktides nende isikute Ühendkuningriiki sisenemise ja seal viibimise tingimuste muudatuse, millega diskrimineeritakse liikmesriikide vahel;

- b) muudetakse finantskulusid, sealhulgas tasusid, mida kohaldatakse punktis a osutatud isikute suhtes, et nad saaksid tegeleda tegevusega, mis on vajalik, et programmi rakendada;
- c) muudetakse artikli 712 lõikes 3 osutatud tingimusi.

2. Liit teatab liidu programmides osalemise erikomiteele oma kavatsusest peatada Ühendkuningriigi osalemine asjaomases programmis või meetmes. Liit määrab kindlaks peatamise ulatuse ja esitab nõuetekohase põhjenduse. Kui liit oma teadet tagasi ei võta, jõustub peatamine 45 päeva pärast liidu teate kuupäeva. Käesoleva artikli kohaldamisel on peatamise viitekuupäev peatamise jõustumise kuupäev.

Enne teatamist ja peatamist ning peatamisperioodi jooksul võib liidu programmides osalemise erikomitee arutada asjakohaseid meetmeid peatamise vältimiseks või lõpetamiseks. Kui liidu programmides osalemise erikomitee jõuab kokkuleppele selles, kuidas vältida peatamist esimeses lõigus osutatud ajavahemiku jooksul, siis peatamine ei jõustu.

Igal juhul tuleb liidu programmides osalemise erikomitee 45-päevase ajavahemiku jooksul kokku, et küsimust arutada.

3. Alates peatamise viitekuupäevast ei käsitata Ühendkuningriiki riigina, mis osaleb peatamise sihiks olevas liidu programmis, meetmes või selle osas, ning eelkõige ei ole Ühendkuningriik või Ühendkuningriigi üksused enam osalemiskõlblikud artiklis 711 ja I protokollis sätestatud tingimustel liidu väljavalimismenetluste puhul, mis ei ole selleks kuupäevaks veel lõpule viidud. Väljavalimismenetlus loetakse lõpuleviiduks, kui selle menetluse tulemusena on võetud juriidilised kohustused.

4. Peatamine ei mõjuta enne peatamise viitekuupäeva võetud juriidilisi kohustusi. Käesolevat lepingut kohaldatakse jätkuvalt selliste juriidiliste kohustuste suhtes.

5. Ühendkuningriik teatab liidule niipea, kui ta leiab, et osalemise tingimused on uuesti täidetud, ning esitab liidule selle kohta asjakohased tõendid.

Liit hindab seda küsimust 30 päeva jooksul alates kõnealusest teatamisest ja võib sel eesmärgil paluda Ühendkuningriigil esitada lisatõendeid. Selliste lisatõendite esitamiseks vajalikku aega ei arvestata hindamise koguaja sisse.

Kui liit leiab, et osalemise tingimused on uuesti täidetud, teatab ta liidu programmides osalemise erikomiteele põhjendamatu viivitusega, et peatamine on lõpetatud. Peatamise lõpetamine jõustub teatamise kuupäevale järgneval päeval.

Kui liit leiab, et osalemise tingimused ei ole uuesti täidetud, jääb peatamine jõusse.

6. Ühendkuningriiki käsitatakse jälle asjaomases liidu programmis või meetmes osaleva riigina ning eelkõige on Ühendkuningriik ja Ühendkuningriigi üksused artiklis 711 ja I protokollis sätestatud tingimustel jälle osalemiskõlblikud seoses kõnealuse liidu programmi või meetme alusel toimuvate liidu väljavalimismenetlustega, mis on algatatud pärast peatamise lõpetamise jõustumise kuupäeva või enne seda kuupäeva ning mille puhul taotluste esitamise tähtaeg ei ole möödunud.

7. Kui Ühendkuningriigi osalemine programmis, meetmes või selle osas peatatakse, määratakse Ühendkuningriigi poolt peatamisperioodil makstav rahaline panus järgmiselt:

- a) liit arvutab operatiivse panuse ümber, järgides artikli 714 lõike 8 viienda lõigu punkti a alapunktis iii kirjeldatud korda;
- b) osalustasu kohandatakse vastavalt operatiivse panuse kohandusele.

ARTIKKEL 719

Ühendkuningriigi liidu programmis osalemise lõpetamine liidu poolt

1. Kui aasta pärast artikli 718 lõikes 2 osutatud viitekuupäeva ei ole liit artikli 718 kohast peatamist lõpetanud, teeb liit järgmist:
 - a) hindab uuesti tingimusi, mille alusel ta võib pakkuda Ühendkuningriigile võimalust jätkata osalemist liidu asjaomastes programmides, meetmetes või nende osades, ning teeb nende tingimuste ettepaneku liidu programmides osalemise erikomiteele 45 päeva jooksul pärast üheaastase peatamisperioodi lõppu, et muuta I protokolli. Kui erikomitee ei jõua nende meetmete suhtes täiendava 45-päevase ajavahemiku jooksul kokkuleppele, jõustub lõpetamine, nagu on osutatud käesoleva lõike punktis b, või
 - b) lõpetab ühepoolselt I protokolli kohaldamise asjaomaste liidu programmide, meetmete või nende osade suhtes vastavalt käesolevale artiklile, võttes arvesse artiklis 718 osutatud muudatuse mõju programmi või meetme või nende erandlike osade rakendamisele või maksmata rahalise panuse suurust.

2. Liit teatab liidu programmides osalemise erikomiteele oma kavatsusest lõpetada lõike 1 punkti b kohaselt Ühendkuningriigi osalemine ühes või mitmes liidu programmis või meetmes. Liit määrab kindlaks lõpetamise ulatuse ja esitab nõuetekohase põhjenduse. Kui liit oma teadet tagasi ei võta, jõustub lõpetamine 45 päeva pärast liidu teate kuupäeva. Käesoleva artikli kohaldamisel on lõpetamise viitekuupäev lõpetamise jõustumise kuupäev.

3. Alates lõpetamise viitekuupäevast ei käsitata Ühendkuningriiki riigina, mis osaleb lõpetamise sihiks olevas liidu programmis või meetmes, ning eelkõige ei ole Ühendkuningriik või Ühendkuningriigi üksused enam osalemiskõlblikud artiklis 711 ja I protokollis sätestatud tingimustel liidu väljavalimismenetluste puhul, mis ei ole selleks kuupäevaks veel lõpule viidud. Väljavalimismenetlus loetakse lõpuleviiduks, kui sellise menetluse tulemusena on võetud juriidilised kohustused.

4. Lõpetamine ei mõjuta enne artikli 718 lõikes 2 osutatud peatamise viitekuupäeva võetud juriidilisi kohustusi. Käesolevat lepingut kohaldatakse jätkuvalt selliste juriidiliste kohustuste suhtes.

5. Kui I protokoll või selle osa kohaldamine asjaomaste programmide või meetmete või nende osade suhtes lõpetatakse, siis:

- a) kuulub operatiivne panus, mis katab juba võetud juriidiliste kohustustega seotud toetuskulud, tasumisele kuni selliste juriidiliste kohustuste täitmiseni või kuni selle mitmeaastase finantsraamistiku lõppemiseni, mille alusel juriidilist kohustust on rahastatud;
- b) ei maksta järgmistel aastatel muud panust peale punktis a osutatu.

ARTIKKEL 720

Programmis või meetmes osalemise lõpetamine liidu programmide olulise muutmise korral

1. Ühendkuningriik võib ühepoolselt lõpetada osalemise I protokollis osutatud liidu programmis või meetmes või selle osas, kui:

- a) asjaomase liidu programmi või meetme alusakti muudetakse sel määral, et Ühendkuningriigi või Ühendkuningriigi isikute või üksuste selles liidu programmis või meetmes osalemise tingimused on oluliselt muutunud, eelkõige programmi või meetme eesmärkide ja vastavate meetmete muutmise tõttu, või

- b) artiklis 714 osutatud kulukohustuste assigneeringute kogusummat on suurendatud rohkem kui 15 % võrreldes algse rahastamispaketiga, mis on määratud asjaomasele programmile või meetmele või selle osale, milles Ühendkuningriik osaleb, ning mitmeaastase finantsraamistiku vastavat ülemmäära on suurendatud või artikli 714 lõikes 5 osutatud välistulu summat kogu osalemisperioodiks on suurendatud, või
- c) Ühendkuningriik või Ühendkuningriigi üksused jäetakse programmi või meetme osas osalemisest nõuetekohaselt põhjendatud alustel kõrvale ning see kõrvalejätmine puudutab kulukohustuste assigneeringuid, mis ületavad lõplikult vastu võetud liidu eelarves 10 % selle programmi või meetme jaoks N aastaks ette nähtud kulukohustuste assigneeringutest.
2. Selleks teatab Ühendkuningriik liidu programmides osalemise erikomiteele hiljemalt 60 päeva pärast muudatuse või vastu võetud aastaelarve või selle eelarve muudatuse avaldamist *Euroopa Liidu Teatajas* oma kavatsusest lõpetada I protokolliga kohaldamine asjaomase liidu programmi või meetme suhtes. Ühendkuningriik selgitab põhjuseid, miks muudatus tema arvates osalemistingimusi oluliselt muudab. Liidu programmides osalemise erikomitee tuleb kokku 45 päeva jooksul pärast teate saamist, et küsimust arutada.
3. Kui Ühendkuningriik oma teadet tagasi ei võta, jõustub lõpetamine 45 päeva pärast Ühendkuningriigi teate kuupäeva. Käesoleva artikli kohaldamisel on viitekuupäev lõpetamise jõustumise kuupäev.

4. Alates viitekuupäevast ei käsitata Ühendkuningriiki riigina, mis osaleb lõpetamise sihiks olevas liidu programmis või meetmes, ning eelkõige ei ole Ühendkuningriik või Ühendkuningriigi üksused enam osalemiskõlblikud artiklis 711 ja I protokollis sätestatud tingimustel liidu väljavalimismenetluste puhul, mis ei ole selleks kuupäevaks veel lõpule viidud.

Väljavalimismenetlus loetakse lõpuleviiduks, kui sellise menetluse tulemusena on võetud juriidilised kohustused.

5. Lõpetamine ei mõjuta enne viitekuupäeva võetud juriidilisi kohustusi. Käesolevat lepingut kohaldatakse jätkuvalt selliste juriidiliste kohustuste suhtes.

6. Kui käesoleva artikli alusel asjaomastes programmides või meetmetes osalemine lõpetatakse:

- a) kuulub operatiivne panus, mis katab juba võetud juriidiliste kohustustega seotud toetuskulud, tasumisele kuni selliste juriidiliste kohustuste täitmiseni või kuni selle mitmeaastase finantsraamistiku lõppemiseni, mille alusel juriidilist kohustust on rahastatud;
- b) arvutab liit lõpetamisaasta operatiivse panuse ümber, järgides artikli 714 lõike 8 viienda lõigu punkti a alapunktis iii kirjeldatud korda. Järgmistel aastatel ei maksta muud panust peale käesoleva artikli punktis a osutatu;
- c) osalustasu kohandatakse vastavalt operatiivse panuse kohandusele.

4. JAGU

TULEMUSLIKKUSE JA RAHALISE PANUSE SUURENDAMISE HINDAMINE

ARTIKKEL 721

Tulemuslikkuse hindamine

1. Liidu programmi või meetme nende osade puhul, mille suhtes kohaldatakse artiklis 716 osutatud korrigeerimismehhanismi, viiakse käesolevas artiklis sätestatud tingimuste kohaselt läbi tulemuslikkuse hindamise menetlus.
2. Ühendkuningriik võib taotleda, et liidu programmides osalemise erikomitee alustaks tulemuslikkuse hindamise menetlust, kui artikli 716 lõikes 2 sätestatud meetodiga arvatud summa on negatiivne ning kui see summa on suurem kui 12 % Ühendkuningriigi poolt programmi või meetmesse makstud vastavatest panustest, mida on kohandatud vastavalt artikli 714 lõikele 8.
3. Liidu programmides osalemise erikomitee analüüsib kolme kuu jooksul alates lõikes 2 osutatud taotluse kuupäevast asjakohaseid tulemuslikkusega seotud andmeid ja võtab vastu aruande, milles pakub välja asjakohased meetmed tulemuslikkusega seotud küsimuste lahendamiseks.

Esimeses lõigus osutatud meetmeid kohaldatakse kaheteistkümne kuu jooksul pärast aruande vastuvõtmist. Pärast meetmete kohaldamist kasutatakse kõnealuse perioodi tulemusandmeid selleks, et arvutada Ühendkuningriigi või Ühendkuningriigi üksustega asjaomasel kalendriaastal tegelikult kokku lepitud juriidiliste kohustuste alusel makstava esialgse summa ja Ühendkuningriigi poolt sama aasta eest makstud operatiivse panuse vahe.

Kui teises lõigus osutatud vahe on negatiivne ja ületab 16 % vastavast operatiivsest panusest, võib Ühendkuningriik:

- a) teatada oma kavatsusest lõpetada osalemine asjaomasel liidu programmis või programmi osas, teatades ette 45 päeva enne kavandatud lõpetamispäeva, ja lõpetada osalemise kooskõlas artikli 720 lõigete ga 3–6, või
- b) taotleda, et liidu programmides osalemise erikomitee võtaks vähese tulemuslikkuse käsitlemiseks lisameetmeid, sealhulgas tehes kohandusi Ühendkuningriigi osalemisse asjaomasel liidu programmis ja kohandades Ühendkuningriigi tulevasi rahalisi panuseid seoses selle programmiga.

ARTIKKEL 722

Rahalise panuse suurendamise hindamine

1. Ühendkuningriik võib teatada liidu programmides osalemise erikomiteele, et ta on vastu summale, mida ta peab panusena maksma liidu programmi või tegevuse jaoks, kui artiklis 714 osutatud kulukohustuste assigneeringute kogusummat on suurendatud rohkem kui 5 % võrreldes kõnealuse liidu programmi või meetme algse rahastamispaketiga ning vastavat ülemmäära on suurendatud või artikli 714 lõikes 5 osutatud välistulu summat kogu osalemisperioodiks on suurendatud.
2. Käesoleva artikli lõikes 1 osutatud teade esitatakse 60 päeva jooksul pärast vastu võetud aastaelarve või selle muudatuse *Euroopa Liidu Teatajas* avaldamise kuupäeva. Teade ei mõjuta Ühendkuningriigi kohustust maksta oma panust ja artikli 714 lõikes 8 osutatud korrigeerimismehhanismi kohaldamist.

3. Liidu programmides osalemise erikomitee koostab aruande, teeb asjakohaste meetmete ettepaneku ja otsustab nende meetmete vastuvõtmise üle kolme kuu jooksul alates käesoleva artikli lõikes 2 osutatud teate kuupäevast. Need meetmed võivad hõlmata seda, et piiratakse Ühendkuningriigi ja Ühendkuningriigi üksuste osalemist teatavat liiki meetmete või väljavalimismenetlustega või et muudetakse asjakohasel juhul I protokoll. Ühendkuningriigi osalemise piiramist käsitatakse artikli 714 lõikes 8 osutatud korrigeerimismehhanismi kohaldamisel kõrvalejätmisena.

4. Kui artikli 720 lõike 1 punktis b osutatud tingimused on täidetud, võib Ühendkuningriik lõpetada osalemise I protokollis osutatud liidu programmis või meetmes kooskõlas artikli 720 lõigete 2–6.

2. PEATÜKK

USALDUSVÄÄRNE FINANTSJUHTIMINE

ARTIKKEL 723

Kohaldamisala

Käesolevat peatükki kohaldatakse seoses I ja II protokollis „Ühendkuningriigi juurdepääsu kohta teenustele, mis on kehtestatud teatavate liidu programmide ja meetmete raames, milles Ühendkuningriik ei osale“ (edaspidi „II protokoll“) osutatud liidu programmide kohaste liidu programmide, meetmete ja teenustega.

1. JAGU

FINANTSHUVIDE KAITSE JA SISSENÕUDMINE

ARTIKKEL 724

Tegevuse läbiviimine usaldusväärse finantsjuhtimise eesmärgil

Käesoleva peatüki kohaldamisel teevad käesolevas peatükis osutatud Ühendkuningriigi ja liidu ametiasutused tihedat koostööd kooskõlas oma vastavate õigusnormidega.

Oma ülesandeid Ühendkuningriigi territooriumil täites tegutsevad liidu esindajad ja uurimisorganid kooskõlas Ühendkuningriigi õigusega.

ARTIKKEL 725

Hindamine ja audit

1. Liidul on õigus teha vastavalt asjakohastele rahastamislepingutele ja kooskõlas ühe või mitme liidu institutsiooni kohaldatavate õigusaktidega tehnilisi, teaduslikke, finants- või muud liiki hindamisi ja auditeid liidu rahalisi vahendeid saava, Ühendkuningriigis elava füüsilise isiku või Ühendkuningriigis asuva juriidilise isiku valdustes ja liidu rahaliste vahendite rakendamises osalevate, Ühendkuningriigis elavate või asuvate kolmandate isikute valdustes. Selliseid hindamisi ja auditeid võivad teha liidu institutsioonide ja asutuste, eelkõige Euroopa Komisjoni ja Euroopa Kontrollikoja esindajad või muud Euroopa Komisjoni volitatud isikud kooskõlas liidu õigusega.

2. Liidu institutsioonide ja asutuste, eelkõige Euroopa Komisjoni ja Euroopa Kontrollikoja esindajatel ning muudel Euroopa Komisjoni volitatud isikutel on asjakohane juurdepääs kohtadele, töödele ja dokumentidele (elektroonilises versioonis, paberkandjal dokumentidele või mõlematele) ning kogu teabele, mis on vajalik lõikes 1 osutatud hindamiste ja auditite tegemiseks. Selline juurdepääs hõlmab õigust saada kõigist auditeeritava füüsilise, juriidilise või kolmanda isiku valduses olevatest dokumentidest või andmekandjate sisust füüsilisi või elektroonilisi koopiaid ja väljavõttesid.

3. Ühendkuningriik ei tõkesta lõikes 2 osutatud esindajate ja muude isikute sisenemist Ühendkuningriiki ning nende juurdepääsu auditeeritavate isikute valdustele käesolevas artiklis osutatud ülesannete täitmiseks ega loo sellele takistusi.

4. Olenemata Ühendkuningriigi programmis või meetmes osalemise peatamisest või lõpetamisest, käesoleva osa ja/või I protokollis sätestatud kohaldamise osalisest või täielikust peatamisest või käesoleva lepingu lõpetamisest võib hindamised ja auditid teha ka pärast asjaomase peatamise või lõpetamise jõustumise kuupäeva ühe või mitme liidu institutsiooni kohaldatavates õigusaktides sätestatud tingimustel ning nii, nagu on seoses liidu eelarvet täitva juriidilise kohustusega sätestatud asjaomastes rahastamislepingutes, mille liit on sõlminud enne asjaomase peatamise või lõpetamise jõustumise kuupäeva.

ARTIKKEL 726

Võitlus õigusnormide rikkumise, pettuse ja muude
liidu finantshuve kahjustavate kuritegude vastu

1. Euroopa Komisjonil ja Euroopa Pettustevastasel Ametil (OLAF) on õigus korraldada haldusuurimisi, sealhulgas kohapealseid kontrole ja inspekteerimisi Ühendkuningriigi territooriumil. Euroopa Komisjon ja OLAF tegutsevad kooskõlas neid kontrole, inspekteerimisi ja uurimisi reguleerivate liidu õigusaktidega.
2. Ühendkuningriigi pädevad asutused teavitavad Euroopa Komisjoni või OLAFit mõistliku aja jooksul kõigist neile teatavaks saanud asjaoludest või kahtlustest, mis on seotud õigusnormi rikkumise, pettuse või muu ebaseadusliku tegevusega, mis kahjustab liidu finantshuve.

3. Kohapealset kontrolli ja inspekteerimist võib teha iga sellise Ühendkuningriigis elava füüsilise isiku või Ühendkuningriigis asutatud juriidilise isiku valdustes, kes saab liidult rahastamislepingu alusel rahalisi vahendeid, ning iga sellise Ühendkuningriigis elava või asuva kolmanda isiku valdustes, kes osaleb selliste liidu rahaliste vahendite rakendamises. Sellise kontrolli ja inspekteerimise valmistab ette ja viib läbi Euroopa Komisjon või OLAF tihedas koostöös Ühendkuningriigi pädeva asutusega, kelle Ühendkuningriik on määranud. Määratud asutusele teatatakse mõistliku aja jooksul enne kontrolli ja inspekteerimist selle kontrolli ja inspekteerimise olemus, eesmärk ja õiguslik alus, et asutusel oleks võimalik abi osutada. Sel eesmärgil võivad Ühendkuningriigi pädevate asutuste töötajad osaleda kohapealses kontrollis ja inspekteerimises.

4. Euroopa Komisjoni ja OLAFi esindajatel on juurdepääs kogu teabele ja kõigile dokumentidele (elektroonilises versioonis, paberkandjal dokumentidele või mõlematele), mis on seotud lõikes 3 osutatud toimingutega ning mida on vaja kohapealse kontrolli ja inspekteerimise nõuetekohaseks läbiviimiseks. Eelkõige võivad Euroopa Komisjoni ja OLAFi esindajad asjakohaseid dokumente kopeerida.

5. Euroopa Komisjon või OLAF ja Ühendkuningriigi pädevad asutused otsustavad iga juhtumi korral eraldi, kas teha kohapealne kontroll ja inspekteerimine ühiselt, sealhulgas juhul, kui mõlemad pooled on pädevad uurimist läbi viima.

6. Kui isik, üksus või muu kolmas isik, kelle suhtes kohapealset kontrolli või inspekteerimist tehakse, on kohapealse kontrolli või inspekteerimise vastu, osutavad Ühendkuningriigi ametiasutused oma siseriiklike õigusnormide kohaselt Euroopa Komisjonile või OLAFile abi, et neil oleks võimalik täita oma ülesandeid kohapealse kontrolli või inspekteerimise tegemisel. See abi hõlmab asjakohaste ettevaatusabinõude võtmist siseriikliku õiguse alusel, muu hulgas tõendite kaitseks.
7. Euroopa Komisjon või OLAF teavitab Ühendkuningriigi pädevaid asutusi sellise kontrolli ja inspekteerimise tulemustest. Eeskätt edastab Euroopa Komisjon või OLAF võimalikult kiiresti Ühendkuningriigi pädevale asutusele kõik asjaolud või kahtlused seoses õigusnormi rikkumisega, millest nad on kohapealse kontrolli või inspekteerimise käigus teadlikuks saanud.
8. Euroopa Komisjon võib kehtestada kooskõlas liidu õigusaktidega programmi või meetme rakendamises osalevatele juriidilistele või füüsilistele isikutele haldusmeetmeid ja -karistusi, ilma et see mõjutaks Ühendkuningriigi õiguse kohaldamist.
9. Käesoleva artikli nõuetekohaseks rakendamiseks vahetavad Euroopa Komisjon või OLAF ja Ühendkuningriigi pädevad asutused korrapäraselt teavet ning konsulteerivad lepingu ühe poole taotlusel üksteisega, välja arvatud juhul, kui see on keelatud liidu õigusaktide või Ühendkuningriigi õigusega.
10. Ühendkuningriik määrab OLAFiga tulemusliku koostöö tegemise ja teabe vahetamise soodustamiseks kontaktpunkti.

11. Euroopa Komisjoni või OLAFi ja Ühendkuningriigi pädevate asutuste vaheline teabevahetus vastab kohaldatavatele konfidentsiaalsusnõuetele. Teabevahetuses edastatavaid isikuandmeid kaitstakse vastavalt kohaldatavatele normidele.

12. Ilma et see piiraks artikli 634 kohaldamist ning juhul, kui Ühendkuningriigi kodanik või Ühendkuningriigis elav füüsiline isik või Ühendkuningriigis asuv juriidiline isik saab I protokollis loetletud liidu programmide ja meetmete alusel otseselt või kaudselt rahalisi vahendeid, sealhulgas seoses kolmanda isikuga, kes osaleb selliste liidu rahaliste vahendite rakendamises, teevad Ühendkuningriigi ametiasutused koostööd liidu ametiasutuste või liidu liikmesriikide ametiasutustega, kes vastutavad seoses selliste rahaliste vahenditega liidu finantshuve kahjustavate kuritegude uurimise eest, nende toimepanijatele ja neist osa võtjatele süüdistuse esitamise eest ning nende kohtus vastutusele võtmise eest, kooskõlas kohaldatavate õigusaktide ja rahvusvahelise õiguse aktidega, et võimaldada neil täita oma ülesandeid.

ARTIKKEL 727

Artiklite 708, 723, 725 ja 726 muutmine

Liidu programmides osalemise erikomitee võib muuta artikleid 725 ja 726, eelkõige et võtta arvesse ühe või mitme liidu institutsiooni õigusaktide muudatusi.

Liidu programmides osalemise erikomitee võib muuta artikleid 708 ja 723, et laiendada käesoleva peatüki kohaldamist muudele liidu programmidele, meetmetele ja teenustele.

ARTIKKEL 728

Sissenõudmine ja täitmine

1. Euroopa Komisjoni vastu võetud otsused, millega kehtestatakse muule juriidilisele või füüsilisele isikule kui riik rahaline kohustus seoses liidu programmide, tegevustest, meetmetest või projektidest tulenevate nõuetega, kuuluvad Ühendkuningriigis täitmisele. Korralduse otsuse täitmise kohta ilma muude formaalsusteta peale otsuse autentsuse tõestamise lisab otsusele riiklik ametiasutus, kelle Ühendkuningriik sel otstarbel määrab. Ühendkuningriik annab oma määratud riikliku ametiasutuse teada komisjonile ja Euroopa Liidu Kohtule. Kooskõlas artikliga 729 on Euroopa Komisjonil õigus teatada sellistest täitmisele pööratavatest otsustest otse Ühendkuningriigis elavatele isikutele ja seal asuvatele juriidilistele isikutele. Neid otsuseid täidetakse kooskõlas Ühendkuningriigi õigusega.

2. Euroopa Liidu Kohtu otsused ja määrused, mis on tehtud I protokolliga kohaseid liidu programme, meetmeid või nende osi käsitlevas lepingus või kokkuleppes sisalduva vahekohtuklausli kohaldamisel, on Ühendkuningriigis täitmisele pööratavad samal viisil kui Euroopa Komisjoni otsused, nagu on osutatud käesoleva artikli lõikes 1.

3. Lõikes 1 osutatud komisjoni otsuste seaduslikkuse läbivaatamine ja nende täitmise peatamine kuulub Euroopa Liidu Kohtu pädevusse. Kaebused väidetava otsuste ebaõige täitmise kohta kuuluvad aga Ühendkuningriigi kohtute pädevusse.

2. JAGU

MUUD LIIDU PROGRAMMIDE RAKENDAMISE REEGLID

ARTIKKEL 729

Suhtlemine ja teabevahetus

Liidu programmide või meetmete rakendamises või selliste programmide või meetmete üle kontrolli tegemises osalevatel liidu institutsioonidel ja asutustel on õigus suhelda otse, sealhulgas elektrooniliste teabevahetussüsteemide kaudu, iga liidu rahalisi vahendeid saava Ühendkuningriigis elava füüsilise isiku või Ühendkuningriigis asuva juriidilise isikuga ning iga liidu rahaliste vahendite rakendamises osaleva, Ühendkuningriigis elava või seal asuva kolmanda isikuga. Sellised isikud, üksused ja kolmandad isikud võivad esitada otse liidu institutsioonidele ja asutustele kogu asjakohase teabe ja kõik asjakohased dokumendid, mille nad peavad esitama liidu programmi või meetme suhtes kohaldatavate liidu õigusaktide või selle programmi või meetme rakendamiseks sõlmitud lepingute või rahastamislepingute alusel.

ARTIKKEL 730

Statistikakoostöö

EUROSTAT ja Ühendkuningriigi statistikaamet võivad kehtestada korra, mis võimaldab koostööd asjakohastes statistikaküsimustes ning näeb ette, et EUROSTAT esitab käesoleva osa kohaldamiseks Ühendkuningriigi statistikaameti nõusolekul Ühendkuningriigi kohta statistilisi andmeid, sealhulgas eelkõige andmed Ühendkuningriigi SKP kohta.

3. PEATÜKK

ÜHENDKUNINGRIIGI JUURDEPÄÄS
LIIDU PROGRAMMIDE ALUSEL OSUTATAVATELE TEENUSTELE

ARTIKKEL 731

Teenuste juurdepääsu reeglid

1. Kui Ühendkuningriik ei osale liidu programmis või meetmes kooskõlas 1. peatükiga, võib tal siiski olla juurdepääs liidu programmide ja meetmete raames osutatavatele teenustele vastavalt käesolevas lepingus, alusaktides ning muudes liidu programmide ja meetmete rakendamisega seotud reeglites kehtestatud tingimustele.

2. II protokolliga reguleeritakse asjakohasel juhul järgmist:
 - a) määratakse kindlaks liidu programmide ja meetmete alusel osutatavad teenused, millele on Ühendkuningriigil ja Ühendkuningriigi üksustel juurdepääs;
 - b) kehtestatakse Ühendkuningriigi ja Ühendkuningriigi üksuste juurdepääsu eritingimused. Need tingimused peavad olema kooskõlas käesolevas lepingus ja alusaktides sätestatud tingimustega;
 - c) asjakohasel juhul määratakse kindlaks Ühendkuningriigi rahaline või mitterahaline panus seoses selliste liidu programmide ja meetmete alusel osutatava teenusega.
3. II protokoll võtab vastu ja seda võib muuta liidu programmides osalemise erikomitee.
4. Ühendkuningriigil ning avalik-õiguslikel ja erasektoris tegutsevatel kosmoseaparaatide omanikel ja operaatoritel, kes tegutsevad Ühendkuningriigis või Ühendkuningriigist, on juurdepääs Euroopa Parlamendi ja nõukogu otsuse nr 541/2014/EL¹ artikli 5 lõike 1 alusel osutatavatele teenustele kooskõlas selle otsuse artikli 5 lõikega 2, kuni samasugust juurdepääsu käsitlevad sätted lisatakse II protokollile või kuni 31. detsembrini 2021.

¹ Euroopa Parlamendi ja nõukogu 16. aprilli 2014. aasta otsus nr 541/2014/EL, millega luuakse kosmose jälgimise ja seire toetusraamistik (ELT L 158, 27.5.2014, lk 227).

4. PEATÜKK

LÄBIVAATAMINE

ARTIKKEL 732

Läbivaatamisklausel

Neli aastat pärast I ja II protokolliga kohaldama hakkamist vaatab liidu programmides osalemise erikomitee nende rakendamise läbi, lähtudes andmetest, mis käsitlevad Ühendkuningriigi üksuste osalemist kaudsetes ja otsetes meetmetes, mis kuuluvad I ja II protokolliga hõlmatud programmi, programmi osade, meetmete ja teenuste alla.

Liidu programmides osalemise erikomitee arutab kummagi poole taotluse korral muudatusi või muudatusettepanekuid, mis mõjutavad tingimusi, mille alusel Ühendkuningriik osaleb I ja II protokollis loetletud programmides või programmi osades, meetmetes ja teenustes, ning võib vajaduse korral teha ettepanekuid käesoleva lepingu kohaldamisalasse kuuluvate asjakohaste meetmete kohta.

5. PEATÜKK

OSALUSTASU AASTATEL 2021–2026

ARTIKKEL 733

Osalustasu aastatel 2021–2026

Artikli 714 lõikes 4 osutatud osalustasu suurus aastatel 2021–2026 on järgmine:

- 2021: 0,5 %;
- 2022: 1 %;
- 2023: 1,5 %;
- 2024: 2 %;
- 2025: 2,5 %;
- 2026: 3 %.

KUUES OSA

VAIDLUSTE LAHENDAMINE JA HORISONTAALSED SÄTTED

I JAOTIS

VAIDLUSTE LAHENDAMINE

1. PEATÜKK

ÜLDSÄTTED

ARTIKKEL 734

Eesmärk

Käesoleva jaotise eesmärk on luua tulemuslik ja tõhus mehhanism, et vältida ja lahendada pooltevahelisi vaidlusi seoses käesoleva lepingu ja lisalepingute tõlgendamise ja kohaldamisega ning võimaluse korral leida mõlemat poolt rahuldav lahendus.

ARTIKKEL 735

Kohaldamisala

1. Kui lõigetest 2, 3, 4 ja 5 ei tulene teisiti, kohaldatakse käesolevat jaotist pooltevaheliste vaidluste suhtes, mis käsitlevad käesoleva lepingu või selle lisalepingute sätete (edaspidi „hõlmatud sätted“) tõlgendamist ja kohaldamist.
2. Hõlmatud sätted hõlmavad kõiki käesoleva lepingu ja selle lisalepingute sätteid, välja arvatud:
 - a) artikli 32 lõiked 1–6 ja artikkel 36;
 - b) 12. lisa;
 - c) teise osa esimese rubriigi VII jaotis;
 - d) teise osa esimese rubriigi X jaotis;
 - e) teise osa esimese rubriigi XI jaotise 2. peatüki artikli 355 lõiked 1, 2 ja 4 ning artikli 356 lõiked 1 ja 3, samuti teise osa esimese rubriigi XI jaotise 5. peatüki artiklid 371 ja 372 ning artikli 411 lõiked 4–9;

- f) kolmas osa, sealhulgas kui seda kohaldatakse seoses olukordadega, mida reguleeritakse käesoleva lepingu muude sätetega;
 - g) neljas osa;
 - h) kuuenda osa II jaotis;
 - i) artikkel 782 ning
 - j) salastatud teabe vahetamise ja kaitse julgeolekukorda käsitlev leping.
3. Pool võib pöörduda partnerlusnõukogu poole, et lahendada vaidlus, mis on seotud lõikes 2 osutatud sätetest tulenevate kohustustega.
4. Käesoleva artikli kõikes 2 osutatud sätete suhtes kohaldatakse artiklit 736.
5. Olenemata lõigetest 1 ja 2 ei kohaldata käesolevat jaotist vaidluste suhtes, mis käsitlevad sotsiaalkindlustuse koordineerimise protokollil või selle lisade sätete tõlgendamist ja kohaldamist üksikjuhtudel.

ARTIKKEL 736

Ainuõigus

Pooled kohustuvad vältima käesoleva lepingu või selle lisalepingute sätete tõlgendamise või kohaldamisega seotud vaidluste esitamist vaidluste lahendamise mehhanismile, mida ei ole käesolevas lepingus ette nähtud.

ARTIKKEL 737

Vaidluste lahendamise organi valik juhul, kui tegemist on sisuliselt samaväärse kohustusega mõne muu rahvusvahelise lepingu alusel

1. Kui vaidlus käsitleb meetet, mis väidetavalt rikub käesoleva lepingu või selle lisalepingute kohast kohustust ja sisuliselt samaväärset kohustust, mis tuleneb muust rahvusvahelisest lepingust, millega pooled on ühinenud, sealhulgas Maailma Kaubandusorganisatsiooni asutamislepingust, valib vaidluste lahendamise organi kaebuse esitanud pool.
2. Kui pool on vastavalt käesolevale jaotisele või muule rahvusvahelisele lepingule valinud vaidluste lahendamise organi ja algatanud vaidluse lahendamise menetluse, ei algata ta lõikes 1 osutatud konkreetse meetmega seoses vaidluse lahendamise menetlust selle muu rahvusvahelise lepingu kohaselt, välja arvatud juhul, kui esimesena valitud vaidluste lahendamise organ ei saa menetluslikel või kohtualluvuslikel põhjustel otsust teha.

3. Käesolevas artiklis lähtutakse järgmisest:
- a) käesoleva jaotise kohased vaidluse lahendamise menetlused loetakse algatatuks poole taotlusega moodustada käesoleva lepingu artikli 739 kohane vahekohus;
 - b) Maailma Kaubandusorganisatsiooni asutamislepingu kohane vaidluse lahendamise menetlus loetakse algatatuks poole taotlusega moodustada Maailma Kaubandusorganisatsiooni vaidluste lahendamist reguleerivate eeskirjade ja protseduuride käsituslepe artikli 6 kohane vahekohus ning
 - c) muu lepingu kohane vaidluste lahendamise menetlus loetakse algatatuks, kui see on algatatud kooskõlas kõnealuse lepingu asjaomaste sätetega.
4. Ilma et see piiraks lõike 2 kohaldamist, ei takista miski käesolevas lepingus ega selle lisalepingutes poolt peتامast kohustuste täitmist, kui seda on lubanud WTO vaidluste lahendamise organ või kui see on lubatud vaidluste lahendamise menetlustega, mis on ette nähtud muu rahvusvahelise lepinguga, mille osalised pooled on. WTO asutamislepingut ega ühtegi muud pooltevahelist rahvusvahelist lepingut ei kasutata selleks, et takistada teist poolt peتامast kohustuste täitmist vastavalt käesolevale jaotisele.

2. PEATÜKK

MENETLUS

ARTIKKEL 738

Konsultatsioonid

1. Kui pool (edaspidi „kaebuse esitanud pool“) leiab, et teine pool (edaspidi „vastustajast pool“) on rikkunud käesolevast lepingust või selle lisalepingutest tulenevat kohustust, püüavad pooled leida lahenduse heas usus peetavate konsultatsioonide teel, et jõuda mõlemat poolt rahuldava lahenduseni.
2. Kaebuse esitanud pool võib taotleda konsultatsioone, esitades vastustajast poolele kirjaliku taotluse. Kaebuse esitanud pool märgib oma kirjalikus taotluses taotluse põhjused, muu hulgas vaidlusalused meetmed ja taotluse õigusliku aluse, täpsustades hõlmatud sätteid, mida ta peab kohaldatavaks.
3. Vastustajast pool vastab taotlusele viivitamata, kuid mitte hiljem kui kümme päeva pärast selle kättesaamise kuupäeva. Konsultatsioonid peetakse 30 päeva jooksul alates taotluse kättesaamisest silmast silma või muu poolte vahel kokkulepitud sidevahendi kaudu. Kui konsultatsioonid peetakse isiklikult, peetakse need vastustajast poole territooriumil, välja arvatud juhul, kui pooled lepivad kokku teisiti.

4. Konsultatsioonid loetakse lõppenuks 30. päeval pärast taotluse kättesaamise kuupäeva, välja arvatud juhul, kui pooled otsustavad konsultatsioone jätkata.
5. Konsultatsioonid kiireloomulistes küsimustes, sealhulgas kiiresti riknevate kaupade või hooajakaupade või -teenustega seotud küsimustes peetakse 20 päeva jooksul alates taotluse esitamise kuupäevast. Konsultatsioonid loetakse lõppenuks nende 20 päeva möödumisel, välja arvatud juhul, kui pooled otsustavad konsultatsioone jätkata.
6. Kumbki pool esitab piisavalt faktilist teavet, et võimaldada kõnealuse meetme täielikku läbivaatamist, sealhulgas seda, kuidas kõnealune meede võiks mõjutada käesoleva lepingu või selle lisalepingute kohaldamist. Kumbki pool püüab tagada, et nende pädevate asutuste töötajad, kellel on konsultatsioonide teemaga seotud eriteadmisi, osaleksid konsultatsioonidel.
7. Muude kui teise osa esimese rubriigi I–VII jaotise, VIII jaotise 4. peatüki ja IX–XII jaotise või kuuenda rubriigiga seotud vaidluste korral peetakse käesoleva artikli lõikes 3 osutatud konsultatsioone kaebuse esitanud poole taotlusel erikomitees või partnerlusnõukogus. Erikomitee võib igal ajal otsustada suunata küsimuse partnerlusnõukogule. Partnerlusnõukogu võib asja käsitlemise enda kätte võtta. Erikomitee või vajaduse korral partnerlusnõukogu võib vaidluse lahendada otsusega. Kohaldatakse käesoleva artikli lõikes 3 osutatud ajavahemikke. Koosolekute toimumiskoha suhtes kohaldatakse erikomitee või vajaduse korral partnerlusnõukogu töökorda.

8. Konsultatsioonid, eelkõige konfidentsiaalsena käsitatav teave ja kõik poolte konsultatsioonide käigus võetud seisukohad, on konfidentsiaalsed, ilma et see piiraks poolte õigusi edasistes menetlustes.

ARTIKKEL 739

Vahekohtumenetlus

1. Kaebuse esitanud pool võib taotleda vahekohtu moodustamist, kui:
 - a) vastustajast pool ei vasta konsultatsioonitaotlusele 10 päeva jooksul alates selle esitamise kuupäevast;
 - b) konsultatsioone ei peeta artikli 738 lõigetes 3, 4 või 5 osutatud ajavahemike jooksul;
 - c) pooled lepivad kokku, et konsultatsioone ei peeta või
 - d) konsultatsioonid viidi lõpule mõlemat poolt rahuldava lahenduse ni jõudmata.
2. Vahekohtu moodustamise taotlus tehakse kirjaliku taotluse vormis, mis toimetatakse vastustajast poolele. Oma taotluses märgib kaebuse esitanud pool selgelt vaidlusaluse meetme ja selgitab, kuidas see meede kujutab endast hõlmatud sätete rikkumist, viisil, mis on piisav kaebuse õigusliku aluse selgeks esitamiseks.

ARTIKKEL 740

Vahekohtu moodustamine

1. Vahekohus koosneb kolmest vahekohtunikust.
2. Pooled konsulteerivad omavahel ja lepivad kokku vahekohtu koosseisus hiljemalt kümne päeva jooksul pärast kuupäeva, millal vahekohtu moodustamise taotlus kätte toimetati.
3. Kui pooled ei jõua käesoleva artikli lõikes 2 ettenähtud tähtaja jooksul vahekohtu koosseisus kokkuleppele, nimetab kumbki pool hiljemalt viie päeva jooksul pärast käesoleva artikli lõikes 2 ettenähtud tähtaja möödumist ühe vahekohtuniku oma alamnimekirjast, mis on koostatud artikli 752 kohaselt. Kui pool ei määra kõnealuse ajavahemiku jooksul alamnimekirjast vahekohtunikku, valib kaebuse esitanud poole määratud partnerlusnõukogu kaasesistuja hiljemalt viie päeva jooksul pärast kõnealuse tähtaja möödumist loosi teel vahekohtuniku selle poole alamnimekirjast, kes ei ole vahekohtunikku määranud. Kaebuse esitanud poole partnerlusnõukogu kaasesistuja võib delegeerida vahekohtunike valimise loosi teel.
4. Kui pooled ei suuda käesoleva artikli lõikes 2 ettenähtud tähtaja jooksul vahekohtu eesistujas kokku leppida, valib kaebuse esitanud poole partnerlusnõukogu kaasesistuja hiljemalt viie päeva jooksul pärast kõnealuse tähtaja möödumist vahekohtu eesistuja loosi teel oma eesistujate alamnimekirjast, mis on koostatud artikli 752 kohaselt. Kaebuse esitanud poole partnerlusnõukogu kaasesistuja võib delegeerida vahekohtu eesistuja valimise loosi teel.

5. Kui käesoleva artikli lõike 3 või 4 kohaselt valiku tegemise ajaks ei ole mõnda artiklis 752 ettenähtud nimekirja koostatud või kui mõni selline nimekiri ei sisalda selleks ajaks piisavalt nimesid, valitakse vahekohtunikud loosi teel ühe või mõlema poole poolt ametlikult kandidaadiks esitatud isikute seast kooskõlas 48. lisaga.

6. Vahekohtu moodustamise kuupäev on päev, mil kõigist kolmest vahekohtunikust viimane on teatanud pooltele, et ta nõustub enda nimetamisega vahekohtunikuks vastavalt 48. lisale.

ARTIKKEL 741

Nõuded vahekohtunikele

1. Kõigil vahekohtunikel peavad:
 - a) olema tõendatud eriteadmised õiguse ja rahvusvahelise kaubanduse valdkonnas, sealhulgas teise osa esimese rubriigi I–VII jaotisega, VIII jaotise 4. peatükiga ja IX–XII jaotisega või teise osa kuuenda rubriigiga hõlmatud konkreetsed küsimused, või õiguse valdkonnas ja kõigis muudes käesoleva lepingu ja selle lisalepingutega hõlmatud valdkondades, ning eesistujal peab olema ka vaidluste lahendamise menetlustega seotud kogemus;
 - b) olema mõlemast poolest sõltumatud ning ei tohi olla nendega seotud ega neilt juhiseid saada;

- c) täitma oma ülesandeid üksikisikuna ja mitte võtma vaidlusega seotud küsimustes vastu juhiseid üheltki organisatsioonilt ega valitsuselt ning
- d) pidama kinni 49. lisast.

2. Kõik vahekohtunikud peavad olema isikud, kelle sõltumatus on väljaspool kahtlust, kellel on oma riigis kõige kõrgemasse kohtunikuametisse nimetamiseks nõutav kvalifikatsioon või kes on tunnustatud ja pädevad juristid.

3. Pidades silmas konkreetse vaidluse teemat, võivad pooled kokku leppida lõike 1 punkti a nõuetest erandi tegemises.

ARTIKKEL 742

Vahekohtu ülesanded

Vahekohus:

- a) annab objektiivse hinnangu arutatavale küsimusele, mis muu hulgas hõlmab hinnangu andmist juhtumiga seotud faktidele, hõlmatud sätete kohaldatavusele ning nende kooskõlale vaidlusaluste meetmetega;

- b) esitab oma otsustes tuvastatud faktilised ja õiguslikud asjaolud ning põhjendab oma järeldusi ning
- c) peaks konsulteerima regulaarselt pooltega ja pakkuma piisavalt võimalusi mõlemat poolt rahuldava lahenduse väljatöötamiseks.

ARTIKKEL 743

Pädevus

1. Kui pooled ei lepi kokku teisiti, määratakse hiljemalt viie päeva jooksul pärast vahekohtu moodustamise kuupäeva vahekohtu pädevuseks:

„vaadata vahekohtu moodustamise taotluses nimetatud asi läbi, pidades silmas käesoleva lepingu või lisalepinguga hõlmatud asjaomaseid sätteid, otsustada, kas kõnealune meede on kooskõlas artiklis 735 osutatud sätetega, ja teha artikli 745 kohane otsus.“

2. Juhul kui pooled lepivad kokku muus kui lõikes 1 osutatud pädevuses, teavitavad nad kokku lepitud pädevusest vahekohut lõikes 1 osutatud aja jooksul.

ARTIKKEL 744

Kiireloomulised menetlused

1. Kui pool seda taotleb, teeb vahekohus hiljemalt kümne päeva jooksul pärast vahekohtu moodustamise kuupäeva otsuse selle kohta, kas juhtum on kiireloomuline.
2. Kiireloomulistel juhtudel on artikli 745 kohaselt kohaldatavad tähtajad poole lühemad kui kõnealusel artiklis ette nähtud.

ARTIKKEL 745

Vahekohtu otsus

1. Vahekohus esitab vahearuande pooltele 100 päeva jooksul pärast vahekohtu moodustamise kuupäeva. Kui vahekohus leiab, et sellest tähtajast ei ole võimalik kinni pidada, peab vahekohtu eesistuja sellest pooli kirjalikult teavitama, märkides ära viivituse põhjused ja kuupäeva, mil vahekohus kavatses vahearuande esitada. Vahekohus esitab oma lõpparuande pooltele igal juhul hiljemalt 130 päeva jooksul pärast vahekohtu moodustamise kuupäeva.

2. Pool võib 14 päeva jooksul pärast vahearuande esitamist esitada vahekohtule kirjaliku taotluse vahearuande konkreetsete aspektide läbivaatamiseks. Pool võib teha märkusi teise poole taotluse kohta kuue päeva jooksul pärast taotluse esitamist.
3. Juhul kui lõikes 2 osutatud ajavahemiku jooksul ei esitata kirjalikku taotlust vahearuande konkreetsete aspektide läbivaatamiseks, saab vahearuandest vahekohtu otsus.
4. Vahekohus esitab oma otsuse pooltele 130 päeva jooksul pärast vahekohtu moodustamise kuupäeva. Kui vahekohus leiab, et sellest tähtajast ei ole võimalik kinni pidada, peab vahekohtu eesistuja sellest pooli kirjalikult teavitama, märkides ära viivituse põhjused ja kuupäeva, mil vahekohus kavatses otsuse teatavaks teha. Vahekohus esitab oma otsuse pooltele igal juhul hiljemalt 160 päeva jooksul pärast vahekohtu moodustamise kuupäeva.
5. Otsus sisaldab poolte vahearuannet puudutavate võimalike kirjalike taotluste käsitlust ning vastatakse selgelt poolte märkustele.
6. Suurema kindluse huvides olgu märgitud, et artiklites 742, 743 ja 753 ning artikli 754 lõigetes 1, 3, 4 ja 6 sisalduvad viited „otsusele“ või „otsustele“ viitavad ka vahekohtu vahearuandele.

3. PEATÜKK

TÄITMINE

ARTIKKEL 746

Täitmismeetmed

1. Juhul kui vahekohus leiab artikli 745 lõikes 4 osutatud otsuses, et vastustajast pool on rikkunud käesolevast lepingust või selle lisalepingutest tulenevaid kohustusi, võtab kõnealune pool vajalikud meetmed, et vahekohtu otsust viivitamata täita, et viia end vastavusse hõlmatud sätetega.
2. Vastustajast pool esitab hiljemalt 30 päeva jooksul pärast otsuse esitamist kaebuse esitanud poolele teate meetmetest, mis ta on otsuse täitmiseks võtnud või kavatseb võtta.

ARTIKKEL 747

Täitmise mõistlik tähtaeg

1. Juhul kui kohene täitmine ei ole võimalik, esitab vastustajast pool hiljemalt 30 päeva pärast artikli 745 lõikes 4 osutatud otsuse esitamist kaebuse esitanud poolele teate mõistliku tähtaja kohta, mida tal on vaja artikli 745 lõikes 4 osutatud otsuse täitmiseks. Pooled püüavad kokku leppida mõistliku tähtaja pikkuses, mida tuleb järgida.
2. Juhul kui pooled ei ole leppinud kokku mõistliku tähtaja pikkuses, võib kaebuse esitanud pool kõige varem 20 päeva pärast lõikes 1 osutatud teate esitamist taotleda kirjalikult, et algne vahekohtus määraks kindlaks mõistliku tähtaja pikkuse. Vahekohtus esitab oma otsuse pooltele 20 päeva jooksul pärast taotluse esitamise kuupäeva.
3. Vastustajast pool teatab kaebuse esitanud poolele artikli 745 lõikes 4 osutatud vahekohtu otsuse täitmisel tehtud edusammudest kirjalikult hiljemalt üks kuu enne mõistliku tähtaja möödumist.
4. Mõistlikku tähtaega võib poolte kokkuleppel pikendada.

ARTIKKEL 748

Täitmise kontroll

1. Vastustajast pool teatab hiljemalt mõistliku tähtaja möödumise päeval kaebuse esitanud poolele kirjalikult kõigist meetmetest, mis ta on võtnud artikli 745 lõikes 4 osutatud vahekohtu otsuse täitmiseks.

2. Kui pooled ei jõua kokkuleppele otsuse täitmiseks võetud meetme olemasolus või nende kokkusobivuses hõlmatud sätetega, võib kaebuse esitanud pool kirjalikult taotleda, et selles küsimuses teeks otsuse algne vahekohus. Taotluses tuleb määratleda vaidlusalune meede ja selgitada, kuidas see meede kujutab endast hõlmatud sätete rikkumist, viisil, mis on piisav kaebuse õigusliku aluse selgeks esitamiseks. Vahekohus esitab oma otsuse pooltele 45 päeva jooksul pärast taotluse esitamise kuupäeva.

ARTIKKEL 749

Ajutised õiguskaitselahendid

1. Vastustajast pool teeb kaebuse esitanud poole taotlusel ja pärast temaga konsulteerimist ajutise hüvitise pakkumise juhul, kui:
 - a) vastustajast pool teavitab kaebuse esitanud poolt, et artikli 745 lõikes 4 osutatud vahekohtu otsust ei ole võimalik täita, või
 - b) vastustajast pool ei esita otsuse täitmiseks võetud meetmete kohta teadet artiklis 746 osutatud tähtaja jooksul või enne mõistliku tähtaja möödumist, või
 - c) vahekohus leiab, et otsuse täitmiseks ei ole võetud mingit meetet või et otsuse täitmiseks võetud meede ei ole hõlmatud sätetega kooskõlas.
2. Lõike 1 punktides a, b ja c osutatud tingimustel võib kaebuse esitanud pool esitada vastustajast poolele kirjaliku teate selle kohta, et ta kavatses hõlmatud sätetest tulenevate kohustuste kohaldamise peatada juhul, kui:
 - a) kaebuse esitanud pool otsustab lõike 1 kohast taotlust mitte teha või

- b) kui pooled ei suuda kokku leppida ajutises hüvitises 20 päeva jooksul pärast mõistliku aja möödumist või vahekohtu otsuse esitamist artikli 748 alusel, kui esitatakse käesoleva artikli lõike 1 kohane taotlus.

Teates märgitakse, millises ulatuses kavatakse kohustuste täitmine peatada.

3. Kohustuste täitmise peatamisele kehtivad järgmised tingimused:

- a) käesoleva artikli alusel ei või peatada teise osa neljandast rubriigist, sotsiaalkindlustuse koordineerimise protokollist või selle lisadest või viiendast osast tulenevate kohustuste täitmist;
- b) erandina punktist a võib viiendast osast tulenevate kohustuste täitmise peatada vaid juhul, kui artikli 745 lõikes 4 osutatud otsus käsitleb viienda osa tõlgendamist ja rakendamist;
- c) kui artikli 745 lõikes 4 osutatud otsus käsitleb viienda osa tõlgendamist ja rakendamist, ei või peatada muude kui viiendast osast tulenevate kohustuste täitmist, ning
- d) teise osa esimese rubriigi II jaotisest tulenevate kohustuste täitmist seoses finantsteenustega ei või käesoleva artikli alusel peatada, välja arvatud kui artikli 745 lõikes 4 osutatud otsus käsitleb teise osa esimese rubriigi jaotisest tulenevaid kohustusi seoses finantsteenustega.

4. Kui üks pool ei ole ikka veel täitnud poolte vahel sõlmitud varasema lepingu alusel moodustatud vahekohtu otsust, võib teine pool peatada artiklis 735 osutatud hõlmatud sätetest tulenevate kohustuste täitmise. Kõnealuse varasema lepinguga reguleeritakse kõiki norme, mis on seotud ajutiste õiguskaitsevahenditega täitmatajätmise korral ja selliste meetmete läbivaatamisega, välja arvatud käesoleva artikli lõike 3 punktis a sätestatud norm.

5. Kohustuste täitmise peatamine ei ületa taset, mis on võrdväärne rikkumise põhjustatud tühistamise või vähenemisega.

6. Kui vahekohus on teinud kindlaks, et rikutud on teise osa esimest rubriiki või kolmandat rubriiki, võib peatamist kohaldada sama rubriigi muu jaotise suhtes kui see, mille rikkumise on vahekohus kindlaks teinud, eriti kui kaebuse esitanud pool on seisukohal, et selline peatamine on mõjus vahend täitmise tagamiseks.

7. Kui vahekohus on teinud kindlaks, et rikutud on teise osa teist rubriiki:

- a) peaks kaebuse esitanud pool kõigepealt püüdma peatada nende kohustuste täitmise, mis tulenevad samast jaotisest, mille rikkumise on vahekohus kindlaks teinud;
- b) kui kaebuse esitanud pool leiab, et ei ole teostatav või tulemuslik peatada kohustuste täitmine seoses sama jaotisega, mille rikkumise on vahekohus kindlaks teinud, võib ta püüda peatada sama rubriigi teisest jaotisest tulenevate kohustuste täitmise.

8. Kui vahekohus on teinud kindlaks, et rikutud on teise osa esimest rubriiki, teist rubriiki, kolmandat rubriiki või viiendat rubriiki, ning kui kaebuse esitanud pool leiab, et ei ole teostatav või tulemuslik peatada kohustuste täitmine sama rubriigi piires, mille rikkumise on vahekohus kindlaks teinud, ja kui asjaolud on piisavalt tõsised, võib see pool püüda peatada muudest hõlmatud sätetest tulenevate kohustuste täitmise.
9. Lõike 7 punkti b ja lõike 8 puhul esitab kaebuse esitanud pool oma otsuse põhjused.
10. Kaebuse esitanud pool võib peatada kohustuste täitmise kümme päeva pärast lõikes 2 osutatud teate esitamise kuupäeva, välja arvatud juhul, kui vastustajast pool on esitanud lõike 11 kohase taotluse.
11. Kui vastustajast pool leiab, et kohustuste täitmise peatamise teatatud ulatus ületab taseme, mis on võrdväärne rikkumise põhjustatud tühistamise või vähenemisega, või et lõike 7 punktis b, lõikes 8 või lõikes 9 sätestatud põhimõtteid ja menetlusi ei ole järgitud, võib ta enne lõikes 10 sätestatud kümnapäevase tähtaja lõppu kirjalikult taotleda, et selles küsimuses teeks otsuse algne vahekohus. Vahekohus esitab oma otsuse kohustuste täitmise peatamise ulatuse kohta pooltele 30 päeva jooksul pärast taotluse esitamise kuupäeva. Kohustuste täitmist ei peatata seni, kuni vahekohus on esitanud oma otsuse. Kohustuste täitmise peatamine peab olema selle otsusega kooskõlas.

12. Lõike 11 kohaselt tegutsev vahekohus ei uuri nende kohustuste laadi, mida peatatakse, vaid uurib, kas sellise kohustuste täitmise peatamise ulatus ületab taseme, mis on võrdväärne rikkumise põhjustatud tühistamise või vähenemisega. Kui aga vahekohtusse antud asi sisaldab väidet, et lõike 7 punktis b, lõikes 8 või lõikes 9 sätestatud põhimõtteid ja menetlusi ei ole järgitud, uurib vahekohus seda väidet. Kui vahekohus otsustab, et neid põhimõtteid ja menetlusi ei ole järgitud, kohaldab kaebuse esitanud pool neid kooskõlas lõike 7 punktiga b, lõikega 8 ja lõikega 9. Pooled tunnustavad vahekohtu otsust lõplikuna ega taotle teise vahekohtumenetluse korraldamist. Käesolev lõige ei lükka mingil juhul edasi kuupäeva, millest alates on kaebuse esitanud poolel õigus peatada kohustuste täitmine käesoleva artikli alusel.

13. Käesolevas artiklis osutatud kohustuste täitmise peatamine või hüvitamine on ajutine ja seda ei kohaldata, kui:

- a) pooled on kooskõlas artikliga 756 jõudnud kokkuleppele mõlemat poolt rahuldavas lahenduses;
- b) pooled on kokku leppinud, et otsuse täitmiseks võetud meede viib vastustajast poole hõlmatud sätetega kooskõlla, või
- c) otsuse täitmiseks võetud meetmed, mis on vahekohtu arvates hõlmatud sätetega vastuolus, on kehtetuks tunnistatud või neid on muudetud selliselt, et viia vastutajast pool kõnealuste hõlmatud sätetega kooskõlla.

ARTIKKEL 750

Ajutiste õiguskaitsevahendite kasutamise järel võetavate
vastavuse tagamise meetmete kontroll

1. Vastustajast pool teatab kaebuse esitanud poolele meetmetest, mis ta on võtnud kas pärast kohustuste täitmise peatamist või ajutise hüvitise kohaldamist. Kaebuse esitanud pool lõpetab kohustuste täitmise peatamise 30 päeva jooksul pärast teate esitamist, välja arvatud lõike 2 kohastel juhtudel. Juhul kui kohaldatakse hüvitist, kuid välja arvatud lõike 2 kohastel juhtudel, võib vastustajast pool lõpetada hüvitise tasumise 30 päeva jooksul pärast seda, kui ta on esitanud teate kohustuste täitmise kohta.
2. Kui pooled ei jõua 30 päeva jooksul pärast teate saamise kuupäeva kokkuleppele, kas teatatud meede viib vastustajast poole tegevuse vastavusse hõlmatud sätetega, esitab kaebuse esitanud pool algele vahekohtule kirjaliku taotluse selles küsimuses otsuse tegemiseks. Vahekohus esitab oma otsuse pooltele 46 päeva jooksul pärast taotluse esitamise kuupäeva. Kui vahekohus leiab, et otsuse täitmiseks võetud meede on kooskõlas hõlmatud sätetega, tuleb olenevalt olukorrast lõpetada kohustuste täitmise peatamine või hüvitamine. Kui see on asjakohane, kohandatakse kohustuste täitmise või hüvitise andmise peatamise ulatust vahekohtu otsuse põhjal.

4. PEATÜKK

ÜLDISED MENETLUSSÄTTED

ARTIKKEL 751

Teabe saamine

1. Vahekohus võib poole taotluse korral või omal algatusel nõuda pooltelt asjaomast teavet, mida ta peab vajalikuks ja asjakohaseks. Pooled vastavad vahekohtu teabepäringule kiiresti ja ammendavalt.
2. Vahekohus võib poole taotluse korral või omal algatusel nõuda kõigist teabeallikatest teavet, mida ta peab asjakohaseks. Vahekohtul on õigus küsida ka ekspertide arvamust, kui ta peab seda sobivaks ja asjakohaseks, ja võttes arvesse poolte vahel kokku lepitud tingimusi.
3. Vahekohus kaalub *amicus curiae* esildisi, mille poole territooriumil asuvad füüsilised või poole territooriumil asutatud juriidilised isikud on esitanud kooskõlas 48. lisaga.
4. Vahekohtu poolt käesoleva artikli alusel saadud kogu teave tehakse pooltele kättesaadavaks ja pooled võivad selle teabe kohta vahekohtule märkusi esitada.

ARTIKKEL 752

Vahekohtunike nimekirjad

1. Partnerlusnõukogu koostab hiljemalt 180 päeva pärast käesoleva lepingu jõustumist nimekirja isikutest, kellel on oskusteave käesoleva lepingu või selle lisalepingutega hõlmatud konkreetsete sektorite kohta ning kes soovivad ja saavad tegutseda vahekohtunikena. Nimekirja kuulub vähemalt 15 isikut ja see koosneb kolmest alamnimekirjast:
 - a) üks alamnimekiri koostatakse liidu ettepanekute alusel;
 - b) üks alamnimekiri koostatakse Ühendkuningriigi ettepanekute alusel ning
 - c) üks alamnimekiri koostatakse isikutest, kes ei ole kummagi poole kodanikud ja kes täidavad vahekohtu eesistuja ülesandeid.

Igasse alamnimekirja kantakse vähemalt viis isikut. Partnerlusnõukogu tagab, et nimekirjas on alati kõnealune miinimumarv inimesi.

2. Partnerlusnõukogu võib koostada lisanimekirju isikutest, kellel on oskusteave käesoleva lepingu või selle lisalepingutega hõlmatud konkreetsete sektorite kohta. Poolte kokkuleppel võib selliseid lisanimekirju kasutada vahekohtu moodustamiseks artikli 740 lõigetes 3 ja 5 sätestatud korras. Lisanimekirjad koosnevad kahest alammimekirjast:

- a) üks alammimekiri koostatakse liidu ettepanekute alusel ning
- b) üks alammimekiri koostatakse Ühendkuningriigi ettepanekute alusel.

3. Lõigetes 1 ja 2 osutatud nimekirja ei tohi kuuluda isikud, kes on liidu institutsioonide, liikmesriigi valitsuse või Ühendkuningriigi valitsuse liikmed, ametnikud või muud teenistujad.

ARTIKKEL 753

Vahekohtunike asendamine

Kui käeoleva jaotise kohaste vaidluste lahendamise menetluste käigus ei saa mõni vahekohtunik vahekohtu töös osaleda, ta ennast taandab või ta ei vasta käitumisjuhendiga ettenähtud nõuetele ja ta tuleb seetõttu asendada, kohaldatakse artiklis 740 sätestatud korda. Otsuse esitamise tähtaega pikendatakse selle aja võrra, mis on vajalik uue vahekohtuniku nimetamiseks.

ARTIKKEL 754

Vahekohtu otsused

1. Vahekohtu arutelud on konfidentsiaalsed. Vahekohus püüab koostada ja teha otsused konsensuse alusel. Kui see ei ole võimalik, teeb vahekohus otsuse häälteenamusega. Vahekohtunike eriarvamusi ei avalikustata ühelgi juhul.
2. Kõik vahekohtu otsused on liidu ja Ühendkuningriigi suhtes siduvad. Vahekohtu aruannete ja otsustega ei looda füüsilistele ja juriidilistele isikutele õigusi ega kohustusi.
3. Vahekohtu otsustega ei saa suurendada ega vähendada poolte õigusi ega kohustusi, mis tulenevad käesolevast lepingust või selle lisalepingutest.
4. Suurema kindluse huvides puudub vahekohtul pädevus otsustada poole siseriikliku õiguse alusel käesoleva lepinguga või selle lisalepingutega väidetavalt vastuolus oleva meetme seaduslikkuse üle. Mitte ükski vahekohtu järeldus pooltevahelise vaidluse üle otsustamisel ei ole poolte riigisisestele kohtutele ega vahekohtutele siduv tähenduses, mida sellele selle poole siseriiklikus õiguses tuleb anda.
5. Suurema kindluse huvides puudub kummagi poole kohtul pädevus lahendada pooltevahelisi vaidlusi, mis tulenevad käesolevast lepingust.

6. Pooled teevad vahekohtu otsused üldsusele kättesaadavaks, tingimusel et konfidentsiaalne teave on kaitstud.

7. Teavet, mis pooled on vahekohtule esitanud, töödeldakse kooskõlas konfidentsiaalsusnõuetega, mis on sätestatud 48. lisas.

ARTIKKEL 755

Vahekohtumenetluste peatamine ja lõpetamine

Kui vahekohus saab mõlemalt poolelt taotluse, peatab ta oma töö poolte vahel kokku lepitud tähtjaks, kuid mitte kauemaks kui 12 järjestikuseks kuuks. Vahekohus alustab uuesti tööd enne peatamisaja möödumist mõlema poole kirjaliku taotluse põhjal või peatamisaja möödumisel kummagi poole kirjaliku taotluse põhjal. Taotluse esitanud pool esitab vastava teate teisele poolele. Vahekohtu volitused lõppevad ja vaidluste lahendamise menetlus lõpetatakse, kui kumbki pool ei esita peatamisaja lõppemisel taotlust vahekohtu töö jätkamiseks. Vahekohtu töö peatamise korral pikendatakse asjaomaseid tähtaegu sama aja võrra, mille jooksul vahekohtu töö on peatatud.

ARTIKKEL 756

Mõlemat poolt rahuldav lahendus

1. Pooled võivad igal ajal leida kõigile artiklis 735 osutatud vaidlustele mõlemat poolt rahuldava lahenduse.
2. Kui vahekohtumenetluse käigus leitakse mõlemat poolt rahuldav lahendus, teatavad pooled sellest ühiselt vahekohtu eesistujale. Sellise teatamise korral vahekohtumenetlus lõpetatakse.
3. Lahenduse võib vastu võtta partnerlusnõukogu otsusega. Mõlemat poolt rahuldav lahendus tehakse üldsusele kättesaadavaks. Üldsusele avalikustatav versioon ei tohi sisaldada teavet, mida kumbki pool käsitab konfidentsiaalsena.
4. Kumbki pool võtab vajalikud meetmed, et rakendada mõlemat poolt rahuldav lahendus kokkulepitud aja jooksul.
5. Lahendust rakendav pool teatab hiljemalt kokkulepitud ajavahemiku lõpuks teisele poolele kirjalikult kõikidest mõlemat poolt rahuldava lahenduse rakendamiseks võetud meetmetest.

ARTIKKEL 757

Tähtajad

1. Kõik käesolevas jaotises sätestatud tähtajad arvestatakse päevades alates nendega seotud tegevuse toimumisele järgnevast kuupäevast.
2. Kõiki käesolevas jaotises sätestatud tähtaegu võib muuta poolte vastastikusel kokkuleppel.
3. Vahekohus võib igal ajal teha pooltele ettepaneku muuta käesolevas jaotises osutatud tähtaegu, esitades ettepaneku põhjenduse.

ARTIKKEL 758

Kulud

1. Kumbki pool kannab oma vahekohtumenetluses osalemise kulud ise.
2. Korralduslike küsimustega seotud kulud, sealhulgas vahekohtu liikmete tasu ja kulud, kannavad pooled ühiselt ja võrdselt. Vahekohtunikke tasustatakse kooskõlas 48. lisaga.

ARTIKKEL 759

Lisad

1. Käesolevas jaotises sätestatud vaidluste lahendamise menetlusi reguleeritakse 48. lisa kehtestatud kodukorraga ja viiakse läbi kooskõlas 49. lisaga.
2. Partnerlusnõukogu võib 48. ja 49. lisa muuta.

5. PEATÜKK

ÜHEPOOLSETE MEETMETEGA SEOTUD ERIKORD

ARTIKKEL 760

Parandusmeetmete ja tasakaalustamisega seotud erimenetlused

1. Artikli 374 ning artikli 411 lõigete 2 ja 3 kohaldamisel kohaldatakse käesolevat jaotist koos käesolevas artiklis sätestatud muudatustega.

2. Erandina artiklist 740 ja 48. lisast valib kaebuse esitanud poole partnerlusnõukogu kaasesistuja juhul, kui pooled ei jõua kahe päeva jooksul vahekohtu koosseisus kokkuleppele, hiljemalt päev pärast kõnealuse kahepäevase tähtaja möödumist loosi teel vahekohtuniku mõlema poole alanimikirjast ja loosi teel vahekohtu eesistuja eesistujate alanimekirjast, mis on koostatud artikli 752 kohaselt. Kaebuse esitanud poole partnerlusnõukogu kaasesistuja võib delegeerida sellise vahekohtunike või eesistuja valimise loosi teel. Iga valitud isik kinnitab oma valmisolekut mõlemale poolele kahe päeva jooksul alates päevast, mil talle tema nimetamisest teatati. 48. lisa eeskirjas 10 osutatud korralduslik kohtumine toimub kahe päeva jooksul pärast vahekohtu moodustamist.
3. Erandina 48. lisa eeskirjast 11 esitab kaebuse esitanud pool oma kirjaliku esildise hiljemalt seitse päeva pärast vahekohtu moodustamise kuupäeva. Vastustajast pool esitab oma kirjaliku esildise hiljemalt seitse päeva pärast kaebuse esitanud poole kirjaliku esildise esitamise kuupäeva. Vahekohus kohandab vastavalt vajadusele muid asjakohaseid vaidluste lahendamise menetluse tähtaegu, et tagada aruande õigeaegne esitamine.
4. Artiklit 745 ei kohaldata ja viiteid käesoleva jaotise kohasele otsusele käsitatakse viidetena otsusele, millele on osutatud artikli 374 lõikes 10 või artikli 411 lõike 3 punktis c.
5. Erandina artikli 748 lõikest 2 esitab vahekohus oma otsuse pooltele 30 päeva jooksul pärast taotluse esitamise kuupäeva.

ARTIKKEL 761

Kohustuste peatamine artikli 374 lõike 12, artikli 501 lõike 5
ja artikli 506 lõike 7 kohaldamisel

1. Kohustuste täitmise peatamise ulatus ei ületa taset, mis on võrdväärne käesolevast lepingust või lisalepingust tulenevate eeliste tühistamise või vähendamise, mille on otseselt põhjustanud parandus- või kompensatsioonimeetmed alates parandus- või kompensatsioonimeetmete jõustumise kuupäevast kuni vahekohtuotsuse esitamise kuupäevani.
2. Kaebuse esitanud poole taotletav kohustuste täitmise peatamise ulatus ja vahekohtu kindlaksmääratav kohustuste täitmise peatamise ulatus põhineb faktilistel asjaoludel, mis tõendavad, et eeliste tühistamine või vähendamine on otseselt tingitud parandus- või kompensatsioonimeetmete kohaldamisest ning mõjutab konkreetseid kaupu, teenuseosutajaid, investoreid või muid majandustegevuses osalejaid, mitte lihtsalt vihjetel, oletustel ega kaudsetel võimalustel.
3. Kaebuse esitanud poole taotletav või vahekohtu kindlaksmääratav eeliste tühistamise või vähendamise ulatus:
 - a) ei hõlma karistuslikke kahjuhüvitisi, intressi ega oletuslikku tulu või ärivõimaluste kaotust;
 - b) seda vähendatakse varasemate tollimaksutagastuste, kahjuhüvitiste või muus vormis hüvitiste võrra, mille asjaomased ettevõtjad või asjaomane pool on juba saanud, ning

- c) see ei hõlma eeliste tühistamist või vähendamist, mille on põhjendanud selle asjaomase poole või muu isiku või üksuse tahtlik või hooletu tegevus või tegevusetus, kellega seoses parandusmeetmeid taotletakse kavandatava kohustuste täitmise peatamise raames.

ARTIKKEL 762

Tasakaalustavate, parandus-, kompensatsiooni- ja kaitsemeetmetega seotud tingimused

Kui pool võtab meetme artikli 374, 411, 469, 501, 506 või 773 alusel, kohaldatakse seda meetet üksnes seoses hõlmatud sätetega artikli 735 tähenduses ning see meede peab *mutatis mutandis* vastama tingimustele, mis on sätestatud artikli 749 lõikes 3.

II JAOTIS

KOOSTÖÖ ALUS

ARTIKKEL 763

Demokraatia, õigusriik ja inimõigused

1. Pooled toetavad endiselt selliseid ühiseid väärtusi ja põhimõtteid nagu demokraatia, õigusriik ja inimõiguste austamine, mis on nende siseriikliku ja rahvusvahelise poliitika aluseks. Sellega seoses kinnitavad pooled veel kord, et austavad inimõiguste ülddeklaratsiooni ja rahvusvahelisi inimõigustealaseid lepinguid, mille osalised nad on.
2. Pooled edendavad neid ühiseid väärtusi ja põhimõtteid rahvusvahelistel foorumitel. Pooled teevad koostööd, et edendada neid väärtusi ja põhimõtteid, sealhulgas koos kolmandate riikidega või kolmandates riikides.

ARTIKKEL 764

Võitlus kliimamuutuste vastu

1. Pooled on seisukohal, et kliimamuutused kujutavad endast inimkonna jaoks eksistentsiaalset ohtu, ja kinnitavad veel kord oma kindlat tahet tugevdada selle ohu vähendamiseks rakendatavaid üleilmseid meetmeid. Liidu ja Ühendkuningriigi sise- ja välispoliitikas võetakse arvesse inimtegevusest tingitud kliimamuutuste vastu võitlemise eesmäärke, mis on välja töötatud ÜRO kliimamuutuste raamkonventsiooni protsessi raames ja eelkõige ÜRO kliimamuutuste raamkonventsiooni osaliste konverentsi 21. istungjärgul vastu võetud Pariisi kliimakokkuleppe (edaspidi „Pariisi kliimakokkulepe“) raames. Sellest tulenevalt järgib kumbki pool Pariisi kokkulepet ja ÜRO kliimamuutuste raamkonventsiooni loodud protsessi ning hoidub igasugusest tegevusest või tegevusetusest, mis oleks sisuliselt vastuolus Pariisi kliimakokkuleppe eesmärgiga.

2. Pooled toetavad kliimamuutuste vastast võitlust rahvusvahelistel foorumitel, sealhulgas tehes koostööd teiste riikide ja piirkondadega, et seada endale kõrgemad eesmärgid kasvuhoonegaaside heitkoguste vähendamisel.

ARTIKKEL 765

Massihävitusrelvade leviku tõkestamine

1. Pooled on seisukohal, et massihävitusrelvade ja nende kandevahendite levik nii riiklikul kui ka mitteriiklikul tasandil on üks kõige tõsisemaid ohte rahvusvahelisele stabiilsusele ja julgeolekule. Seetõttu on pooled leppinud kokku teha koostööd ning aidata kaasa massihävitusrelvade ja nende kandevahendite leviku tõkestamisele, tagades desarmeerimist ja leviku tõkestamist käsitlevatest rahvusvahelistest lepingutest ja kokkulepetest tulenevate olemasolevate kohustuste ning muude asjakohaste rahvusvaheliste kohustuste täies ulatuses täitmise ja rakendamise siseriiklikul tasandil.
2. Peale selle on pooled leppinud kokku teha koostööd ning aidata kaasa massihävitusrelvade ja nende kandevahendite leviku tõkestamisele järgmiselt:
 - a) võttes meetmeid kõikide muude asjakohaste rahvusvahelise õiguse aktide allakirjutamiseks, ratifitseerimiseks või vajaduse korral nendega ühinemiseks ning nende täies ulatuses rakendamiseks ning
 - b) luues tõhusa siseriikliku ekspordikontrollisüsteemi massihävitusrelvadega seotud kaupade transiidi ja ekspordi kontrollimiseks, sealhulgas massihävitusrelvadega seotud kahese kasutusega tehnoloogiate lõppkasutuse jälgimiseks, ning kehtestades ekspordikontrolli reeglite rikkumise eest tõhusad karistused.
3. Pooled on leppinud kokku, et seavad neis küsimustes sisse korrapärase dialoogi.

ARTIKKEL 766

Väike- ja kergrelvad ning muud tavarelvad

1. Pooled tunnistavad, et väike- ja kergrelvade ning nende laskemoona ebaseaduslik tootmine, vahendamine ja levitamine ning nende ülemäärane varumine, puudulik haldamine, varude ebapiisav turvamine ja kontrollimatu levik on endiselt tõsine oht rahule ja rahvusvahelisele julgeolekule.
2. Pooled on leppinud kokku järgida ja täies ulatuses täita oma vastavaid väike- ja kergrelvade ning nende laskemoonaga ebaseadusliku kauplemise vastu võitlemise kohustusi vastavalt kehtivatele rahvusvahelistele lepingutele ja ÜRO Julgeolekunõukogu resolutsioonidele, samuti oma vastavaid kohustusi, mis tulenevad muudest kõnealuses valdkonnas kehtivatest rahvusvaheliste õiguse aktidest, näiteks väike- ja kergrelvade ebaseadusliku kaubanduse kõigi aspektide ennetamist, tõkestamist ja likvideerimist käsitlevast ÜRO tegevuskavast.
3. Pooled peavad tähtsaks siseriiklikke kontrollisüsteeme, mida kohaldatakse tavarelvade vahendamisel kooskõlas kehtivate rahvusvaheliste normidega. Pooled tunnistavad, et sellise kontrolli vastutustundlikul viisil teostamine on tähtis, kuna see aitab tagada rahvusvahelist ja piirkondlikku rahu, julgeolekut ja stabiilsust, vähendada inimkannatusi ning ennetada tavarelvade kõrvalesuunamist.
4. Sellega seoses kohustuvad pooled täies ulatuses täitma relvakaubanduslepingut ning tegema selle lepingu raames üksteisega koostööd, sealhulgas selle edendamisel, et see leping muutuks üldkehtivaks ja et kõik ÜRO liikmesriigid rakendaksid seda täies ulatuses.

5. Pooled kohustuvad sellest tulenevalt tegema koostööd oma jõupingutustes reguleerida või parandada rahvusvahelise tavarelvakaubanduse reguleerimist ning ennetada, tõkestada ja likvideerida ebaseaduslikku relvakaubandust.
6. Pooled on leppinud kokku, et seavad neis küsimustes sisse korrapärase dialoogi.

ARTIKKEL 767

Kõige raskemad rahvusvahelisele üldsusele muret tekitavad kuriteod

1. Pooled kinnitavad veel kord, et kõige raskemad rahvusvahelisele üldsusele muret tekitavad kuriteod ei tohi jääda karistuseta ning et nende puhul tuleb tagada tulemuslik süüdistuse esitamine, võttes meetmeid riiklikul tasandil ja tõhustades rahvusvahelist koostööd, sealhulgas Rahvusvahelise Kriminaalkohtuga tehtavat koostööd. Pooled on leppinud kokku, et toetavad täielikult Rahvusvahelise Kriminaalkohtu Rooma statuudi ja sellega seotud aktide üldkehtivust ja kõikehõlmavust.
2. Pooled on leppinud kokku, et seavad neis küsimustes sisse korrapärase dialoogi.

ARTIKKEL 768

Terrorismivastane võitlus

1. Pooled teevad kahepoolset, piirkondlikul ja rahvusvahelisel tasandil koostööd mis tahes vormis terroriaktide tõkestamiseks ja nende vastu võitlemiseks kooskõlas kehtiva rahvusvahelise õigusega, sh asjakohasel juhul kooskõlas terrorismivastast võitlust käsitlevate rahvusvaheliste lepingute, rahvusvahelise humanitaarõiguse ja inimõigusi käsitleva rahvusvahelise õigusega ning ka ÜRO põhikirja põhimõtetega.
2. Pooled tõhustavad terrorismivastase võitlusega seotud koostööd, sealhulgas vägivaldse äärmusluse ja terrorismi rahastamise ennetamisel ja tõkestamisel, et edendada oma ühiseid julgeolekuhuve, võttes arvesse ÜRO ülemaailmset terrorismivastase võitluse strateegiat ja asjakohaseid ÜRO Julgeolekunõukogu resolutsioone, ilma et see piiraks õiguskaitse- ja õigusalast koostööd kriminaalasjades ning luureteabe vahetamist.
3. Pooled on leppinud kokku, et seavad neis küsimustes sisse korrapärase dialoogi. Dialoogi eesmärk on muu hulgas edendada ja hõlbustada:
 - a) terrorismiohtu käsitlevate hinnangute jagamist;
 - b) terrorismivastase võitlusega seotud parimate tavade ja oskusteabe vahetamist;

- c) operatiivkoostööd ja -teabevahetust ning
- d) mitmepoolsete organisatsioonide tegevuse raames toimuvat koostööd käsitlevat teabevahetust.

ARTIKKEL 769

Isikuandmete kaitse

1. Pooled kinnitavad oma kindlat tahet tagada isikuandmete kaitse kõrge tase. Nad töötavad koos selle nimel, et edendada kõrgeid rahvusvahelisi standardeid.
2. Pooled tunnistavad, et isikutel on õigus isikuandmete ja privaatsuse kaitsele ning et sellega seotud kõrged standardid aitavad suurendada usaldust digimajanduse vastu ja arendada kaubandust ning on üks tulemusliku õiguskaitsekoostöö olulisi võimaldajaid. Selleks kohustuvad pooled oma vastavate õigusnormide raames täitma käesolevas lepingus selle õigusega seoses võetud kohustusi.
3. Pooled teevad koostööd kahe- ja mitmepoolisel tasandil, järgides samal ajal oma asjakohaseid õigusnorme. Selline koostöö võib vajaduse korral hõlmata isikuandmete kaitsega seotud dialoogi, oskusteabe vahetamist ja koostööd õigusnormide täitmise tagamisel.

4. Kui käesoleva lepingu või selle lisalepingutega on ette nähtud isikuandmete edastamine, toimub selline edastamine kooskõlas andmeid edastava poole normidega isikuandmete rahvusvahelise edastamise kohta. Suurema kindluse huvides olgu märgitud, et käesolev lõige ei piira käesoleva lepingu selliste erisätete kohaldamist, mis on seotud isikuandmete edastamisega, eelkõige artikkel 202 ja artikkel 525, ja kuuenda osa I jaotis. Vajaduse korral teeb kumbki pool kõik võimaliku, järgides ühtlasi oma norme isikuandmete rahvusvahelise edastamise valdkonnas, et kehtestada isikuandmete edastamiseks vajalikud kaitsemeetmed, võttes arvesse artikli 7 lõike 4 punkti h kohaseid partnerlusnõukogu soovitusi.

ARTIKKEL 770

Ülemaailmne koostöö ühist majanduslikku, keskkonnaalast
ja sotsiaalset huvi pakkuvates küsimustes

1. Pooled tunnistavad ülemaailmse koostöö tähtsust ühist majanduslikku, keskkonnaalast ja sotsiaalset huvi pakkuvate küsimuste lahendamisel. Kui see on nende ühistes huvides, edendavad nad ühistele probleemidele mitmepoolsete lahenduste leidmist.

2. Ilma et see piiraks käesoleva lepingu või selle lisalepingute muude sätete kohaldamist, seavad pooled eesmärgi teha koostööd praegustes ja edaspidi esilekerkivates ühist huvi pakkuvates ülemaailmsetes küsimustes, nagu rahu ja julgeolek, kliimamuutused, kestlik areng, piiriülene saaste, keskkonnakaitse, digipööre, rahvatervis ja tarbijakaitse, maksustamine, finantsstabiilsus ning vaba ja aus kaubandus ja investeerimine, säilitades oma otsustusprotsessi sõltumatuse. Selleks püüavad pooled pidada pidevat ja tulemuslikku dialoogi ning kooskõlastada oma seisukohti mitmepoolsetes organisatsioonides ja mitmepoolsetel foorumitel, kus nad osalevad, näiteks ÜROs, G7 riikide rühmas, G20 riikide rühmas, Majanduskoostöö ja Arengu Organisatsioonis, Rahvusvahelises Valuutafondis, Maailmapangas ja Maailma Kaubandusorganisatsioonis.

ARTIKKEL 771

Olulised osad

Artikli 763 lõige 1, artikli 764 lõige 1 ja artikli 765 lõige 1 on käesoleva lepinguga ja selle lisalepingutega loodava partnerluse olulised osad.

III JAOTIS

KOHUSTUSTE TÄITMINE JA KAITSEMEETMED

ARTIKKEL 772

Oluliste osadena kirjeldatud kohustuste täitmine

1. Kui üks pool leiab, et teine pool on tõsiselt ja olulisel määral jätnud täitmata mõne artiklis 771 oluliste osadena kirjeldatud kohustuse, võib ta otsustada käesoleva lepingu või selle lisalepingute kohaldamise täielikult või osaliselt lõpetada või peatada.
2. Enne seda taotleb käesoleva artikli kohaldamisele tuginev pool partnerlusnõukogu viivitamatut kokkukutsumist, et leida õigeaegne ja mõlemat poolt rahuldav lahendus. Kui 30 päeva jooksul pärast partnerlusnõukogule taotluse esitamist ei leita mõlemat poolt rahuldavat lahendust, võib pool võtta lõikes 1 osutatud meetmeid.
3. Lõikes 1 osutatud meetmeid peavad täielikult austama rahvusvahelist õigust ja olema proportsionaalsed. Eelistada tuleb meetmeid, mis häirivad käesoleva lepingu ja selle lisalepingute toimimist kõige vähem.

4. Pooled on seisukohal, et selleks, et olukord kujutaks endast artiklis 771 oluliste osadena kirjeldatud kohustuste tõsist ja olulist määral täitmata jätmist, peab selle raskusaste ja laad olema erakordne, nii et see ohustab rahu ja julgeolekut või sellel on rahvusvahelised tagajärjed. Suurema kindluse huvides käsitatakse tegevust või tegevusetust, mis on oluliselt vastuolus Pariisi kliimakokkuleppe eesmärgiga, alati kohustuste tõsise ja olulist määral täitmata jätmisena käesoleva artikli tähenduses.

ARTIKKEL 773

Kaitsemeetmed

1. Kui tekivad tõsised majanduslikud, ühiskondlikud või keskkonnaalased valdkondlikku või piirkondlikku laadi raskused (muu hulgas seoses püügitegevusega ja sellest sõltuvate kogukondadega), mis võivad jätkuda, võib asjaomane pool ühepoolselt võtta asjakohased kaitsemeetmed. Selliste kaitsemeetmete ulatus ja kestus on piiratud olukorra parandamiseks rangelt vajalikuga. Eelistada tuleb meetmeid, mis häirivad käesoleva lepingu toimimist kõige vähem.

2. Asjaomane pool teavitab teist poolt partnerlusnõukogu kaudu viivitamata ja edastab kogu asjakohase teabe. Pooled alustavad viivitamata konsultatsioone partnerlusnõukoguga, et leida mõlemat poolt rahuldav lahendus.

3. Asjaomane pool ei või võtta kaitsemeetmeid enne, kui lõikes 2 osutatud teavitamise kuupäevast on möödunud üks kuu, välja arvatud juhul, kui lõike 2 kohane konsulteerimismenetlus on ühiselt lõpule viidud enne nimetatud tähtaja möödumist. Kui viivitamatut tegutsemist nõudvad erakorralised asjaolud välistavad eelneva läbivaatamise, võib asjaomane pool viivitamata kohaldada kaitsemeetmeid, mis on vältimatult vajalikud olukorra lahendamiseks.

Asjaomane pool teatab partnerlusnõukogule viivitamata võetud meetmetest ja edastab kogu asjakohase teabe.

4. Kui asjaomase poole võetud kaitsemeede toob kaasa käesolevast lepingust või selle lisalepingutest tulenevate õiguste ja kohustuste tasakaalustamatuse, võib teine pool võtta proportsionaalseid tasakaalustavaid meetmeid, mis on rangelt vajalikud tasakaalustamatuse kõrvaldamiseks. Eelistada tuleb meetmeid, mis häirivad käesoleva lepingu toimimist kõige vähem. Lõikeid 2–4 kohaldatakse selliste tasakaalustavate meetmete suhtes *mutatis mutandis*.

5. Kumbki pool võib ilma vastavalt artiklile 738 enne konsultatsioone korraldamata algatada artiklis 739 osutatud vahekohtumenetluse, et vaidlustada meede, mille teine pool on võtnud käesoleva artikli lõigete 1–5 kohaldamiseks.

6. Lõikes 1 osutatud kaitsemeetmeid ja lõikes 5 osutatud tasakaalustavaid meetmeid võib võtta ka lisalepinguga seoses, välja arvatud juhul, kui selles on sätestatud teisti.

SEITSMES OSA

LÖPPSÄTTED

ARTIKKEL 774

Territoriaalne kohaldamisala

1. Käesolevat lepingut kohaldatakse:
 - a) nende territooriumide suhtes, kus kohaldatakse ELi lepingut, ELi toimimise lepingut ja Euroopa Aatomienergiaühenduse asutamislepingut, neis lepingutes sätestatud tingimustel, ning
 - b) Ühendkuningriigi territooriumi suhtes.
2. Teise osa viiendas rubriigis ja artiklis 520 sätestatud ulatuses kohaldatakse käesolevat lepingut ka Guernsey sõltkonna, Jersey sõltkonna ja Mani saare suhtes.
3. Käesolevat lepingut ei kohaldata Gibraltari suhtes ja sellel ei ole sellel territooriumil ka mingit mõju.

4. Käesolevat lepingut ei kohaldata järgmiste ülemeremaade ja -territooriumide suhtes, kellel on erisuhted Ühendkuningriigiga: Anguilla, Bermuda, Briti Antarktise ala, Briti India ookeani ala, Briti Neitsisaared, Kaimanisaared, Falklandi saared, Montserrat, Pitcairni, Hendersoni, Ducie ja Oeno saared, Saint Helena, Ascension ja Tristan da Cunha, Lõuna-Georgia ja Lõuna-Sandwichi saared ning Turksi ja Caicose saared.

ARTIKKEL 775

Seos muude lepingutega

Käesolevat lepingut ja selle lisalepinguid kohaldatakse, ilma et see piiraks ühegi varasema kahepoolse lepingu kohaldamist ühelt poolt Ühendkuningriigi ning teiselt poolt liidu ja Euroopa Aatomienergiaühenduse vahel. Pooled kinnitavad veel kord oma kohustust rakendada sellist lepingut.

ARTIKKEL 776

Läbivaatamine

Pooled vaatavad üheskoos läbi käeoleva lepingu ja lisalepingute rakendamise ning nendega seotud küsimused viis aastat pärast käesoleva lepingu jõustumist ja seejärel iga viie aasta järel.

ARTIKKEL 777

Salastatud teave ja tundlik salastamata teave

Käesoleva lepingu ega ühegi selle lisalepingu ühtegi sätet ei tõlgendata selliselt, et see kohustaks poolt salastatud teavet avaldama.

Käesoleva lepingu või selle lisalepingute alusel poolte poolt edastatud või nende vahel vahetatud salastatud teavet või materjale käsitletakse ja kaitstakse kooskõlas salastatud teabe vahetamise ja kaitse julgeolekukorda käsitleva lepingu ning selle alusel sõlmitud rakenduskokkulepetega.

Pooled lepivad kokku käsitlemisjuhised, et tagada nende vahel vahetatava salastamata tundliku teabe kaitse.

ARTIKKEL 778

Käesoleva lepingu lahutamatud osad

1. Käesoleva lepingu protokollid, lisad, liited, protokollid ja märkused moodustavad käesoleva lepingu lahutamatu osa.

2. Käesoleva lepingu kõik lisad, sealhulgas ka selle liited, moodustavad lahutamatu osa jaost, peatükist, jaotisest, rubriigist või protokollist, milles viidatakse kõnealusele lisale või millele on osutatud kõnealuses lisas. Suurema selguse huvides olgu märgitud, et:

- a) 1. lisa moodustab esimese osa III jaotise lahutamatu osa;
- b) 2., 3., 4., 5., 6., 7., 8. ja 9. lisa moodustavad teise osa esimese rubriigi I jaotise 2. peatüki lahutamatu osa;
- c) 10. lisa moodustab teise osa esimese rubriigi I jaotise 3. peatüki lahutamatu osa;
- d) 11., 12., 13., 14., 15., 16. ja 17. lisa moodustavad teise osa esimese rubriigi I jaotise 4. peatüki lahutamatu osa;
- e) 18. lisa moodustab teise osa esimese rubriigi I jaotise 5. peatüki lahutamatu osa;
- f) 19., 20., 21., 22., 23. ja 24. lisa moodustavad teise osa esimese rubriigi II jaotise lahutamatu osa;
- g) 25. lisa moodustab teise osa esimese rubriigi VI jaotise lahutamatu osa;
- h) 26., 27., 28. ja 29. lisa moodustavad teise osa esimese rubriigi VIII jaotise lahutamatu osa;

- i) 27. lisa moodustab teise osa esimese rubriigi XI jaotise lahutamatu osa;
- j) 30. lisa ja kõik kooskõlas artikliga 454 vastuvõetud lisad moodustavad teise osa teise rubriigi teise jaotise lahutamatu osa;
- k) 31. lisa moodustab teise osa kolmanda rubriigi I jaotise lahutamatu osa;
- l) 32., 33. ja 34. lisa moodustavad teise osa kolmanda rubriigi II jaotise lahutamatu osa;
- m) 35., 36., 37. ja 38. lisa moodustavad teise osa viienda rubriigi lahutamatu osa;
- n) 39. lisa moodustab kolmanda osa II jaotise lahutamatu osa;
- o) 40. lisa moodustab kolmanda osa III jaotise lahutamatu osa;
- p) 41. lisa moodustab kolmanda osa V jaotise lahutamatu osa;
- q) 42. lisa moodustab kolmanda osa VI jaotise lahutamatu osa;
- r) 43. lisa moodustab kolmanda osa VII jaotise lahutamatu osa;
- s) 44. lisa moodustab kolmanda osa IX jaotise lahutamatu osa;
- t) 45. lisa moodustab kolmanda osa III jaotise, VII jaotise ja XI jaotise lahutamatu osa;

- u) 46. lisa moodustab kolmanda osa XI jaotise lahutamatu osa;
- v) 47. lisa moodustab viienda osa 1. peatüki 2. jao lahutamatu osa;
- w) 48. ja 49. lisa moodustavad kuuenda osa I jaotise lahutamatu osa;
- x) käibemaksu valdkonnas halduskoostöö tegemist ja maksupettuste tõkestamist ning maksude ja tollimaksudega seotud nõuete sissenõudmisel antavat vastastikust abi käsitleva protokolliga lisa moodustab käibemaksu valdkonnas halduskoostöö tegemist ja maksupettuste tõkestamist ning maksude ja tollimaksudega seotud nõuete sissenõudmisel antavat vastastikust abi käsitleva protokolliga lahutamatu osa;
- y) lisad SSC-1, SSC-2, SSC-3, SSC-4, SSC-5, SSC-6, SSC-7 ja SSC-8 ja nende liited moodustavad sotsiaalkaitse koordineerimist käsitleva protokolliga lahutamatu osa.

ARTIKKEL 779

Lõpetamine

Mõlemad pooled võivad käesoleva lepingu lõpetada, andes sellest diplomaatiliste kanalite kaudu kirjalikult teada. Käesolev leping ja selle lisalepingud kaotavad kehtivuse teate esitamise kuupäevale järgneva 12. kuu esimesel päeval.

ARTIKKEL 780

Autentsed tekstid

Käesolev leping on koostatud kahes eksemplaris bulgaaria, eesti, hispaania, hollandi, horvaadi, inglise, iiri, itaalia, kreeka, leedu, läti, malta, poola, portugali, prantsuse, rootsi, rumeenia, saksa, slovaki, sloveeni, soome, taani, tšehhi ja ungari keeles. Lepingu kõigi keeleversioonide teksti lõplik õiguskeeleline läbivaatamine tehakse 30. aprilliks 2021. Olenemata eelmisest lausest tuleks lepingu ingliskeelse teksti lõplik õiguskeeleline läbivaatamine lõpule viia artikli 783 lõikes 1 osutatud kuupäevaks, kui see kuupäev on varasem kui 30. aprill 2021.

Lõpliku õiguskeelise läbivaatamise tulemusena koostatud keeleversioonid asendavad *ab initio* lepingu allkirjastatud versioonid ning pooled kinnitavad need autentse ja lõplikuna diplomaatiliste nootide vahetamise teel.

ARTIKKEL 781

Uute riikide ühinemine liiduga

1. Liit teavitab Ühendkuningriiki kõigist kolmandate riikide poolt esitatud uutest taotlustest liiduga ühineda.
2. Liidu ja kolmanda riigi vahel asjaomase riigi liiduga ühinemiseks peetavate läbirääkimiste¹ ajal püüab liit:
 - a) esitada Ühendkuningriigi taotluse korral võimaluste piires teabe, mis on seotud käesoleva lepingu ja selle lisalepingutega hõlmatud küsimusega, ning
 - b) võtta arvesse kõiki Ühendkuningriigi väljendatud muresid.
3. Partnerlusnõukogu uurib kolmanda riigi liiduga ühinemise võimalikku mõju käesolevale lepingule ja selle lisalepingutele piisavalt aegsasti enne selle riigi ühinemise kuupäeva.
4. Ühendkuningriik ja liit teevad enne kolmanda riigi liiduga ühinemist käsitleva lepingu jõustumist vajalikus ulatuses järgmist:
 - a) muudavad käesolevat lepingut või selle lisalepinguid;

¹ Täpsemalt, lõikeid 2–9 kohaldatakse läbirääkimiste suhtes, mida liit ja kolmas riik peavad liiduga ühinemise osas pärast käesoleva lepingu jõustumist, olenemata asjaolust, et ühinemise taotlus esitati enne käesoleva lepingu jõustumist.

- b) kehtestavad partnerlusnõukogu otsusega kõik muud vajalikud kohandused või üleminekukorra käesoleva lepingu või lisalepingu kohta või
- c) otsustavad partnerlusnõukogus, kas:
 - i) kõnealuse kolmanda riigi kodanike suhtes kohaldatakse artiklit 492 või
 - ii) kehtestatakse üleminekukord, kuidas artiklit 492 kohaldatakse kõnealuse kolmanda riigi ja selle kodanike suhtes siis, kui riik ühineb liiduga.

5. Kui asjaomase kolmanda riigi liiduga ühinemist käsitleva lepingu jõustumise ajaks ei ole käesoleva artikli lõike 4 punkti c alapunkti i või ii kohast otsust tehtud, siis artiklit 492 kõnealuse kolmanda riigi kodanike suhtes ei kohaldata.

6. Kui partnerlusnõukogu kehtestab lõike 4 punkti c alapunktis ii osutatud üleminekukorra, siis määrab ta selle kestuse. Partnerlusnõukogu võib sellise üleminekukorra kestust pikendada.

7. Enne käesoleva artikli lõike 4 punkti c alapunktis ii osutatud üleminekukorra aegumist otsustab partnerlusnõukogu, kas üleminekukorra lõppedes kohaldatakse kõnealuse kolmanda riigi kodanike suhtes artiklit 492. Kui asjakohast otsust ei ole tehtud, siis üleminekukorra lõppedes artiklit 492 kõnealuse kolmanda riigi kodanike suhtes ei kohaldata.

8. Lõike 4 punkti c ja lõigete 5–7 kohaldamine ei piira liidu enda õigusaktidest tulenevaid õigusi.
9. Suurema selguse huvides ja ilma et see piiraks lõike 4 punkti c ja lõigete 5–7 kohaldamist, olgu märgitud, et käesolevat lepingut kohaldatakse liidu uue liikmesriigi suhtes alates uue liikmesriigi liiduga ühinemise kuupäevast.

ARTIKKEL 782

Ajutine kord isikuandmete edastamisel Ühendkuningriigile

1. Teatava kindlaksmääratud ajavahemiku vältel ei käsitata liidult pärit isikuandmete edastamist Ühendkuningriigile liidu õiguse kohase andmete edastamisena kolmandale riigile tingimusel, et kohaldatakse Ühendkuningriigis 31. detsembri 2020. aasta seisuga kehtinud andmekaitsealaseid õigusakte, nagu Euroopa Liit need väljaastumise 2018. aasta seadusega salvestas ja Ühendkuningriigi õigusesse üle kandis ja nagu neid muudeti andmekaitset, e-privatsust, muudatusi jne käsitlevate 2019. aasta (EL Exit) määrustega (SI 2019/419)¹ (edaspidi „andmekaitsega seoses kohaldatav kord“) ning et Ühendkuningriik ei kasuta talle antud õigust, kui ta ei ole selles osas partnerlusnõukogus kokku leppinud.

¹ Nagu neid on muudetud andmekaitset, e-privatsust, muudatusi jne käsitlevate 2020. aasta (EL Exit) määrustega (SI 2019/1586).

2. Lõigete 3–11 kohaldamise korral kohaldatakse lõiget 1 liidu õiguses kindlaksmääratud ajavahemikul ka Islandilt, Liechtensteini Vürstiriigilt ja Norra Kuningriigilt pärit isikuandmete edastamise suhtes Ühendkuningriigile (nii nagu neis riikides kohaldatakse Portos 2. mail 1992. aastal sõlmitud Euroopa Majanduspiirkonna lepingut) ajani, mil lõiget 1 kohaldatakse liidult pärit isikuandmete edastamise suhtes Ühendkuningriigile ja tingimusel, et asjaomased riigid teatavad kirjalikult mõlemale poolele, et on nõus käesoleva sätte kohaldamisega.
3. Käesoleva artikli kohaldamisel tähendab „antud õigus“ järgmisi õigusi:
 - a) võtta vastu õigusakte Ühendkuningriigi 2018. aasta andmekaitseaduse punktide 17A, 17C ja 74A alusel;
 - b) anda välja uus dokument, milles vastavalt Ühendkuningriigi 2018. aasta andmekaitseaduse punktile 119A määratakse kindlaks standardsed andmekaitseklauslid;
 - c) kiita Ühendkuningriigi isikuandmete kaitse üldmääruse artikli 40 lõike 5 kohaselt heaks mõnd uut käitumisjuhendi kavandit, kui tegemist ei ole käitumisjuhendiga, mille puhul on aluseks võetud Ühendkuningriigi isikuandmete kaitse üldmääruse artikli 46 lõikes 2 kohased kaitsemeetmed, mida kasutatakse isikuandmete edastamisel kolmandale riigile;
 - d) kiita Ühendkuningriigi isikuandmete kaitse üldmääruse artikli 42 lõike 5 kohaselt heaks uut sertifitseerimismehhanismi, kui tegemist ei ole sertifitseerimismehhanismiga, mille puhul on aluseks võetud Ühendkuningriigi isikuandmete kaitse üldmääruse artikli 46 lõikes 2 kohased kaitsemeetmed, mida kasutatakse isikuandmete edastamisel kolmandale riigile;

- e) kiita Ühendkuningriigi isikuandmete kaitse üldmääruse artikli 47 kohaselt heaks uusi siduvaid kontsernisiseseid eeskirju;
 - f) kiita Ühendkuningriigi isikuandmete kaitse üldmääruse artikli 46 lõike 3 kohaselt heaks uusi lepingulisi tingimusi või
 - g) lubada Ühendkuningriigi isikuandmete kaitse üldmääruse artikli 46 lõike 3 punktis b osutatud uusi halduskokkuleppeid.
4. Kõnealune kindlaksmääratud ajavahemik algab käesoleva lepingu jõustumise kuupäeval ja lõikes 5 sätestatud arvestades lõpeb ühel järgmisest kuupäevast olenevalt sellest, kumb kuupäev on varasem:
- a) kuupäeval, mil Euroopa Komisjon on võtnud direktiivi (EL) 2016/680 artikli 36 lõike 3 ja määruse (EL) 2016/679 artikli 45 lõike 3 kohaselt vastu Ühendkuningriiki puudutavad asjakohased otsused, või
 - b) kuupäeval, mil kindlaksmääratud perioodi alguse kuupäevast on möödunud neli kuud ja mida pikendatakse veel kahe kuu võrra, kui kumbki pool ei ole vastu.
5. Võttes arvesse lõigetes 6 ja 7 sätestatud ning kui Ühendkuningriik muudab kindlaksmääratud ajavahemikul kehtivat andmekaitsekorda või kasutab talle antud õigusi ilma et ta oleks selles liiduga partnerlusnõukogus kokku leppinud, lõpeb kindlaksmääratud ajavahemik kõnealuste õiguste kasutamise kuupäeval või kuupäeval, mil asjaomane muudatus jõustub.
6. Lõigetes 1 ja 5 esitatud viited õiguste kasutamisele ei hõlma selliste õiguste kasutamist, mille mõju piirdub vastavusse viimisega liidu asjakohaste andmekaitsealaste õigusaktidega.

7. Kõike, mida saab käsitada kohaldatava andmekaitsekorra muudatusena ja mis:

- a) on tehtud liiduga partnerlusnõukogus kokkulepitu kohaselt või
- b) piirdub vastavusse viimisega liidu asjakohaste andmekaitsealaste õigusaktidega,

ei käsitata kohaldatava andmekaitsekorra muudatusena lõike 5 tähenduses, vaid osana kohaldatavast andmekaitsekorrast lõike 1 tähenduses.

8. Lõigete 1, 5 ja 7 kohaldamisel tähendab partnerlusnõukogus liiduga kokku leppimine:

- a) partnerlusnõukogu otsust, nagu on kirjeldatud lõikes 11, või
- b) põhimõttelist nõusolekut, nagu on kirjeldatud punktis 10.

9. Kui Ühendkuningriik teatab liidule, et ta teeb ettepaneku antud õiguste kasutamiseks või kohaldatava andmekaitsekorra muutmiseks, võib kumbki pool viie tööpäeva jooksul nõuda partnerlusnõukogu koosoleku korraldamist kahe nädala jooksul pärast seda, kui taotlus esitati.

10. Kui koosoleku korraldamist ei taotleta, siis peetakse seda liidu põhimõtteliseks nõusolekuks õiguste kasutamiseks või muudatuse tegemiseks kindlaksmääratud ajavahemiku jooksul.
11. Kui taotletakse koosoleku korraldamist, kaalub partnerlusnõukogu sellel koosolekul kavandatud õiguste kasutamist või muudatuse tegemist ning võib võtta vastu otsuse, et ta on nõus õiguste kasutamise või muudatuse tegemisega kindlaksmääratud ajavahemiku jooksul.
12. Ühendkuningriik teatab, niivõrd kui see on võimalik, liidule, kui ta võtab kindlaksmääratud ajavahemikul kasutusele uue vahendi, mille puhul võidakse võtta aluseks isikuandmete edastamine kolmandale riigile vastavalt Ühendkuningriigi isikuandmete kaitse üldmääruse artikli 46 lõike 2 punktile a või Ühendkuningriigi 2018. aasta andmekaitseaduse punkti 75 alapunkti 1 punktile a. Kui Ühendkuningriik esitab käesoleva lõike kohase teate, võib liit nõuda partnerlusnõukogu kohtumist, kus arutatakse asjaomase vahendi kasutuselevõttu.
13. Kuuenda osa I jaotist ei kohaldata käesoleva jaotise tõlgendamise ja kohaldamisega seotud vaidluste suhtes.

ARTIKKEL 783

Jõustumine ja ajutine kohaldamine

1. Käesolev leping jõustub selle kuu esimesel päeval, mis järgneb kuule, mil pooled on teineteisele teatanud, et nad on täitnud oma vastavad sisenõuded ja viinud lõpule menetlused, et kinnitada oma nõusoleku siduvust.

2. Pooled on nõus käesoleva lepingu ajutise kohaldamisega alates 1. jaanuarist 2021, tingimusel et enne seda kuupäeva on nad teineteisele teatanud, et nad on täitnud oma vastavad sisenõuded ja viinud lõpule menetlused, mida on vaja lepingu ajutiseks kohaldamiseks. Ajutine kohaldamine lõpeb ühel järgmistest kuupäevadest, olenevalt sellest, milline neist saabub kõige varem:
 - a) 28. veebruar 2021 või mõni muu partnerlusnõukogu valitud kuupäev või
 - b) lõikes 1 osutatud kuupäev.

3. Alates käesoleva lepingu ajutise kohaldamise kuupäevast loevad pooled käesolevas lepingus esitatud viiteid käesoleva lepingu jõustumise kuupäevale või käesoleva lepingu jõustumisele viideteks käesoleva lepingu ajutise kohaldamise kuupäevale.

Съставено в Брюксел и Лондон на тридесети декември две хиляди и двадесета година.

Hecho en Bruselas y Londres, el treinta de diciembre de dos mil veinte.

V Bruselu a v Londýně dne třicátého prosince dva tisíce dvacet.

Udfærdiget i Bruxelles og London, den tredivte december to tusind og tyve.

Geschehen zu Brüssel und London am dreißigsten Dezember zweitausendzwanzig.

Kahe tuhande kahekümnenda aasta detsembrikuu kolmekümnendal päeval Brüsselis ja Londonis.

Έγινε στις Βρυξέλλες και στο Λονδίνο, στις τριάντα Δεκεμβρίου δύο χιλιάδες είκοσι.

Done at Brussels and London on the thirtieth day of December in the year two thousand and twenty.

Fait à Bruxelles et à Londres, le trente décembre deux mille vingt.

Arna dhéanamh sa Bhruiséil agus i Londain, an tríochadú lá de mhí na Nollag an bhliain dhá mhíle fiche.

Sastavljeno u Bruxellesu i Londonu tridesetog prosinca godine dvije tisuće dvadesete.

Fatto a Bruxelles e Londra, addì trenta dicembre duemilaventi.

Briseļē un Londonā, divi tūkstoši divdesmitā gada trīsdesmitajā decembrī.

Priimta du tūkstančiai dvidešimtų metų gruodžio trisdešimtą dieną Briuselyje ir Londone.

Kelt Brüsszelben és Londonban, a kétezer-husznadik év december havának harmincadik napján.

Magħmul fi Brussell u Londra, fit-tletin jum ta' Diċembru fis-sena elfejn u għoxrin.

Gedaan te Brussel en Londen, dertig december tweeduizend twintig.

Sporządzono w Brukseli i Londynie dnia trzydziestego grudnia roku dwa tysiące dwudziestego.

Feito em Bruxelas e em Londres, em trinta de dezembro de dois mil e vinte.

Întocmit la Bruxelles și la Londra la treizeci decembrie două mii douăzeci.

V Bruseli a Londýne tridsiateho decembra dvetisícdvadsať.

V Bruslju in Londonu, tridesetega decembra dva tisoč dvajset.

Tehty Brysselissä ja Lontoossa kolmantenakymmenentenä päivänä joulukuuta vuonna kaksituhattakaksikymmentä.

Som skedde i Bryssel och i London den trettionde december år tjugohundra tjugo.

За Европейския съюз
Por la Unión Europea
Za Evropskou unii
For Den Europæiske Union
Für die Europäische Union
Euroopa Liidu nimel
Για την Ευρωπαϊκή Ένωση
For the European Union
Pour l'Union européenne
Thar ceann an Aontais Eorpaigh
Za Europsku uniju
Per l'Unione europea
Eiropas Savienības vārdā –
Europos Sąjungos vardu
Az Európai Unió részéről
Għall-Unjoni Ewropea
Voor de Europese Unie
W imieniu Unii Europejskiej
Pela União Europeia
Pentru Uniunea Europeană
Za Európsku úniu
Za Evropsko unijo
Euroopan unionin puolesta
För Europeiska unionen

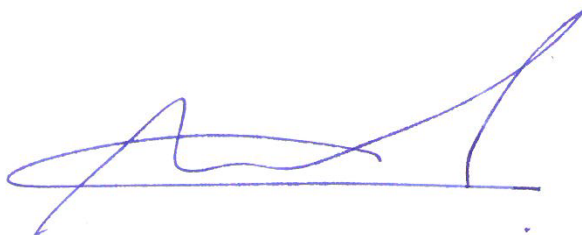

Ursole u d f -

За Европейската общност за атомна енергия
Por la Comunidad Europea de la Energía Atómica
Za Evropské společenství pro atomovou energii
For Det Europæiske Atomenergifællesskab
Für die Europäische Atomgemeinschaft
Euroopa Aatomienergiaühenduse nimel
Για την Ευρωπαϊκή Κοινότητα Ατομικής Ενέργειας
For the European Atomic Energy Community
Pour la Communauté européenne de l'énergie atomique
Thar ceann an Chomhphobail Eorpaigh do Fhuinneamh Adamhach
Za Europsku zajednicu za atomsku energiju
Per la Comunità europea dell'energia atomica
Eiropas Atomenerģijas Kopienas vārdā –
Europos atominės energijos bendrijos vardu
Az Európai Atomenergia-közösség részéről
F'isem il-Komunità Ewropea tal-Energija Atomika
Voor de Europese Gemeenschap voor Atoomenergie
W imieniu Europejskiej Wspólnoty Energii Atomowej
Pela Comunidade Europeia da Energia Atómica
Pentru Comunitatea Europeană a Energiei Atomice
Za Európske spoločenstvo pre atómovú energiu
Za Evropsko skupnost za atomsko energijo
Euroopan atomienergiajärjestön puolesta
För Europeiska atomenergigemenskapen



За Обединеното кралство Великобритания и Северна Ирландия
Por el Reino Unido de Gran Bretaña e Irlanda del Norte
Za Spojené království Velké Británie a Severního Irska
For Det Forenede Kongerige Storbritannien og Nordirland
Für das Vereinigte Königreich Großbritannien und Nordirland
Suurbritannia ja Põhja-Iiri Ühendkuningriigi nimel
Για το Ηνωμένο Βασίλειο της Μεγάλης Βρετανίας και της Βόρειας Ιρλανδίας
For the United Kingdom of Great Britain and Northern Ireland
Pour le Royaume-Uni de Grande-Bretagne et d'Irlande du Nord
Thar ceann Ríocht Aontaithe na Breataine Móire agus Thuaisceart Éireann
Za Ujedinjenu Kraljevinu Velike Britanije i Sjeverne Irske
Per il Regno Unito di Gran Bretagna e Irlanda del Nord
Lielbritānijas un Ziemeļīrijas Apvienotās Karalistes vārdā –
Jungtinės Didžiosios Britanijos ir Šiaurės Airijos Karalystės vardu
Nagy-Britannia és Észak-Írország Egyesült Királysága részéről
Għar-Renju Unit tal-Gran Brittanja u l-Irlanda ta' Fuq
Voor het Verenigd Koninkrijk van Groot-Brittannië en Noord-Ierland
W imieniu Zjednoczonego Królestwa Wielkiej Brytanii i Irlandii Północnej
Pelo Reino Unido da Grã-Bretanha e da Irlanda do Norte
Pentru Regatul Unit al Marii Britanii și Irlandei de Nord
Za Spojené kráľovstvo Veľkej Británie a Severného Írska
Za Združeno kraljestvo Velika Britanija in Severna Irska
Ison-Britannian ja Pohjois-Irlannin yhdistyneen kuningaskunnan puolesta
För Förenade konungariket Storbritannien och Nordirland

A handwritten signature in black ink, consisting of a large, stylized initial 'B' followed by a series of loops and a final flourish.

1. LISA

PARTNERLUSNÕUKOGU JA KOMITEEDE KODUKORD

REEGEL 1

Eesistuja

1. Liit ja Ühendkuningriik teatavad teineteisele oma vastavate määratud kaasesistujate nimed, ametikohad ja kontaktandmed. Kaasesistuja volitus esindada vastavalt liitu või Ühendkuningriiki kehtib kuni kuupäevani, mil teist poolt on uuest kaasesistujast teavitatud.
2. Käesoleva töökorra kohaselt tehtavate kaasesistujate otsusteni tuleb jõuda vastastikusel kokkuleppel.
3. Kaasesistujat võib konkreetsel koosolekul asendada määratud isik. Kaasesistuja või tema määratud isik teatab teisele kaasesistujale ja partnerlusnõukogu sekretariaadile sellest määramisest võimalikult vara. Kui käesolevas töökorras viidatakse kaasesistujatele, loetakse, et see hõlmab ka määratud isikut.

REEGEL 2

Sekretariaat

Partnerlusnõukogu sekretariaati (edaspidi „sekretariaat“) kuuluvad liidu ametnik ja Ühendkuningriigi valitsuse ametnik. Sekretariaat täidab talle käesoleva kodukorraga pandud ülesandeid.

Liit ja Ühendkuningriik teatavad üksteisele vastavalt liidu ja Ühendkuningriigi nimel partnerlusnõukogu sekretariaadi liikmeks oleva ametniku nime, ametikoha ja kontaktandmed. Kõnealune ametnik jätkab tegutsemist liidu või Ühendkuningriigi nimel sekretariaadi liikmena kuni kuupäevani, mil liit või Ühendkuningriik on teatanud uuest liikmest.

REEGEL 3

Koosolekud

1. Partnerlusnõukogu kõik koosolekud kutsub kokku sekretariaat kaasesistujate kokkulepitud kuupäeval ja kellaajal. Kui liit või Ühendkuningriik on esitanud sekretariaadi kaudu koosoleku taotluse, püüab partnerlusnõukogu kokku tulla 30 päeva jooksul alates sellest taotlusest või käesolevas lepingus sätestatud juhtudel varem.
2. Kui kaasesistujad ei otsusta teisiti, toimuvad partnerlusnõukogu koosolekud vaheldumisi Brüsselis ja Londonis.

3. Erandina lõikest 2 võivad kaasesistujad kokku leppida, et partnerlusnõukogu koosolek toimub videokonverentsi või telekonverentsi teel.

REEGEL 4

Koosolekutel osalemine

1. Liit ja Ühendkuningriik teavitavad üksteist sekretariaadi kaudu mõistliku aja jooksul enne iga koosolekut oma delegatsioonide kavandatavast koosseisust ning täpsustavad delegatsiooni iga liikme nime ja ametikoha.
2. Kaasesistujad võivad vastastikusel kokkuleppel kutsuda vajaduse korral partnerlusnõukogu koosolekutele eksperte (kes ei ole valitsusametnikud), et anda teavet konkreetse teema kohta, kuid ainult koosoleku nende osadele, kus selliseid konkreetseid teemasid arutatakse.

REEGEL 5

Dokumendid

Partnerlusnõukogu nõupidamiste aluseks olevad kirjalikud dokumendid nummerdatakse ja sekretariaat edastab need liidule ja Ühendkuningriigile.

REEGEL 6

Kirjavahetus

1. Liit ja Ühendkuningriik saadavad partnerlusnõukogule adresseeritud kirjad sekretariaadi kaudu. Selline kirjavahetus võib toimuda igasuguses kirjalikus vormis, sealhulgas e-posti teel.
2. Sekretariaat tagab, et partnerlusnõukogule adresseeritud kirjad toimetatakse kätte kaaseesistujatele ja saadetakse asjakohasel juhul reegli 5 kohaselt edasi.
3. Kõik kaaseesistujate saadavad või isiklikult neile adresseeritud kirjad tuleb edastada sekretariaadile ja asjakohasel juhul saadetakse need reegli 5 kohaselt edasi.

REEGEL 7

Koosolekute päevakord

1. Iga koosoleku esialgse päevakorra kavandi koostab sekretariaat. See saadetakse koos asjaomaste dokumentidega kaaseesistujatele hiljemalt 10 päeva enne koosoleku toimumist.
2. Esialgne päevakord sisaldab liidu või Ühendkuningriigi taotletud punkte. Vastav taotlus saadetakse koos asjaomase dokumendiga sekretariaadile hiljemalt 15 päeva enne koosoleku algust.

3. Hiljemalt kolm päeva enne koosoleku toimumist panevad kaaseesistujad paika koosoleku esialgse päevakorra.
4. Partnerlusnõukogu võtab päevakorra vastu iga koosoleku alguses. Liidu või Ühendkuningriigi taotlusel võib konsensuse alusel päevakorda lisada muud kui esialgses päevakorras sisalduvad punktid.
5. Kaaseesistujad võivad vastastikusel kokkuleppel lõigetes 1, 2 ja 3 osutatud tähtaegu lühendada või pikendada, et võtta arvesse konkreetse juhtumi asjaolusid.

REEGEL 8

Protokollid

1. Iga koosoleku protokollu kavandi koostab koosolekut korraldava poole sekretariaadi liikmena tegutsev ametnik 15 päeva jooksul pärast koosoleku lõppu, kui kaaseesistujad ei otsusta teisiti. Protokollu kavand edastatakse märkuste tegemiseks teise poole sekretariaadi liikmele. Viimane võib esitada märkusi seitsme päeva jooksul alates protokollu kavandi kättesaamise kuupäevast.
2. Protokollis võetakse üldjuhul kokku iga päevakorrapunkt, esitades vajaduse korral järgmise teabe:
 - a) partnerlusnõukogule esitatud dokumendid;

- b) kõik märkused, mille protokollile lisamist emb-kumb kaasesistuja nõudis, ning
 - c) tehtud otsused, antud soovitusel, kokkulepitud seisukohad ja konkreetsetes küsimustes vastu võetud otsused.
3. Protokollile lisatakse osalejate nimekiri, milles on iga delegatsiooni kohta esitatud kõigi koosolekul osalenud isikute nimed ja ülesanded.
4. Sekretariaat kohandab protokollile kavandit laekunud märkuste alusel ning kaasesistujad kiidavad muudetud protokollile kavandi heaks 28 päeva jooksul alates koosoleku toimumise kuupäevast või muul kaasesistujate kokkulepitul kuupäeval. Pärast heakskiitmist kinnitatakse protokollile kaks eksemplari sekretariaadi liikmete allkirjaga. Liit ja Ühendkuningriik saavad mõlemad ühe neist autentsetest eksemplaridest. Kaasesistujad võivad leppida kokku, et see nõue täidetakse elektrooniliste koopiade allkirjastamise ja vahetamise teel.

REEGEL 9

Otsused ja soovitused

1. Koosolekutevahelisel ajal võib partnerlusnõukogu võtta otsuseid ja soovitusi vastu kirjaliku menetluse teel. Kaaseesistuja esitab otsuse või soovituse kavandi teksti kirjalikult teisele kaaseesistujale partnerlusnõukogu töökeeles. Teisel poolel on aega üks kuu või ettepaneku teinud poole määratud pikem ajavahemik, et väljendada oma nõusolekut otsuse või soovituse eelnõuga. Kui teine pool ei väljenda oma nõusolekut, arutatakse kavandatud otsust või soovitust ning see võidakse vastu võtta partnerlusnõukogu järgmisel koosolekul. Otsuste või soovituste eelnõud loetakse vastuvõetuks, kui teine pool on väljendanud oma nõusolekut, ning need kantakse reegli 8 kohaselt partnerlusnõukogu järgmise koosoleku protokollis.
2. Kui partnerlusnõukogu võtab vastu soovitusi või otsuseid, kasutatakse nende pealkirjas vastavalt sõna „otsus“ või „soovitus“. Sekretariaat registreerib iga otsuse või soovituse ning lisab seerianumbri ja vastuvõtmise kuupäeva.
3. Partnerlusnõukogu vastu võetud otsustes märgitakse nende jõustumise kuupäev.

4. Partnerlusnõukogu vastu võetud otsused ja soovitused koostatakse kahes eksemplaris autentsetes keeltes ja neile kirjutavad alla kaasesistujad ning sekretariaat saadab need viivitamata pärast allkirjastamist liidule ja Ühendkuningriigile. Kaasesistujad võivad otsustada, et allkirjastamisnõue täidetakse elektrooniliste koopiade allkirjastamise ja vahetamise teel.

REEGEL 10

Läbipaistvus

1. Kaasesistujad võivad kokku leppida, et partnerlusnõukogu koosolekud on avalikud.
2. Iga pool võib otsustada, kas avaldada partnerlusnõukogu otsuseid ja soovitusi oma ametlikus väljaandes või veebis.
3. Kui liit või Ühendkuningriik esitab partnerlusnõukogule teavet, mis on tema õigusnormide kohaselt konfidentsiaalne või avalikustamise eest kaitstav, käsitab teine pool saadud teavet konfidentsiaalsena.
4. Koosolekute esialgsed päevakorrad avalikustatakse enne partnerlusnõukogu koosoleku toimumist. Koosolekute protokollid avalikustatakse pärast nende heakskiitmist vastavalt reeglile 8.
5. Lõigetes 2, 3 ja 4 nimetatud dokumendid avalikustatakse kooskõlas kummagi poole kohaldatavate isikukandmete kaitse normidega.

REEGEL 11

Keeled

1. Partnerlusnõukogu ametlikud keeled on liidu ja Ühendkuningriigi ametlikud keeled.
2. Partnerlusnõukogu töökeeleks on inglise keel. Kui kaaseesistujad ei otsusta teisiti, lähtutakse partnerlusnõukogu aruteludes dokumentidest, mis on koostatud inglise keeles.
3. Partnerlusnõukogu võtab käesoleva lepingu muutmist või tõlgendamist käsitlevad otsused vastu käesoleva lepingu autentsete tekstide keeltes. Kõik muud partnerlusnõukogu otsused, sealhulgas need, millega muudetakse käesolevat kodukorda, võetakse vastu lõikes 2 osutatud töökeeles.

REEGEL 12

Kulud

1. Liit ja Ühendkuningriik kannavad kõik neile partnerlusnõukogu koosolekutel osalemisest tulenevad kulud ise.

2. Koosolekute korraldamise ja dokumentide paljundamisega seotud kulud kannab koosolekut korraldav pool.
3. Kulud, mis on seotud koosolekutel pakutava suulise tõlkega partnerlusnõukogu töökeelde ja töökeelest, kannab suulist tõlget taotlenud pool.
4. Kumbki pool vastutab otsuste ja muude dokumentide tõlkimise eest oma ametlikku keelde või ametlikesse keeltesse, kui see on reegli 11 kohaselt nõutav, ning kannab selliste tõlgetega seotud kulud.

REEGEL 13

Komiteed

1. Ilma et see piiraks käesoleva reegli lõike 2 kohaldamist, kohaldatakse reegleid 1–12 komiteede suhtes *mutatis mutandis*.
 2. Komiteed teavitavad partnerlusnõukogu oma koosolekute ajakavast ja päevakorrast piisavalt aegsasti enne oma koosolekuid ning annavad partnerlusnõukogule aru iga oma koosoleku tulemustest ja järeldustest.
-

2. LISA**TOOTEPÕHISTE PÄRITOLUREEGLITE SISSEJUHATAVAD MÄRKUSED****MÄRKUS 1****Üldpõhimõtted**

1. Käesolevas lisas esitatakse 3. lisa sätestatud kohaldatavate nõuete üldeskirjad, nagu on sätestatud käesoleva lepingu artikli 39 lõike 1 punktis c.
2. Käesoleva lisa ja 3. lisa kohaldamisel on nõuded, mille kohaselt on toode päritolustaatusega vastavalt käesoleva lepingu artikli 39 lõike 1 punktile c järgmised: kauba tariifse klassifikatsiooni muudatus, tootmisprotsess, päritolustaatusega materjalide maksimaalne väärtus või mass või muu käesolevas lisa ja 3. lisa sätestatud nõue.
3. Viide massile tootepõhises päritolureeglis tähistab netomassi, mis on materjali või toote mass ilma pakendi massita.
4. Käesolev lisa ja 3. lisa põhinevad harmoneeritud süsteemil, mida on muudetud 1. jaanuaril 2017.

MÄRKUS 2

Tootepõhiste päritolureeglite loetelu ülesehitus

1. Märkusi jaotise või grupi kohta tuleb võimaluse korral lugeda koos asjaomase jaotise, grupi, rubriigi või alamrubriigi tootepõhiste päritolureeglitega.
2. 3. lisa 2. veerus sätestatud iga tootepõhist päritolureeglit kohaldatakse 3. lisa 1. veerus osutatud vastava toote suhtes.
3. Kui toote suhtes kohaldatakse alternatiivseid tootepõhiseid päritolureegleid, loetakse toode poole päritolustaatusele vastavaks, kui ta vastab ühele alternatiivsele reeglile.
4. Kui toote suhtes kohaldatakse sellist tootepõhist päritolureeglit, mis sisaldab mitut nõuet, loetakse toode poole päritolustaatusele vastavaks üksnes siis, kui ta vastab kõigile neile nõuetele.
5. Käesolevas lisas ja 3. lisas kasutatakse järgmisi mõisteid:
 - a) „jaotis“ – harmoneeritud süsteemi jaotis;
 - b) „grupp“ – harmoneeritud süsteemi klassifitseerimisnumbri kaks esimest kohta;

- c) „rubriik“– harmoneeritud süsteemi klassifitseerimisnumbri neli esimest kohta ning
- d) „alamrubriik“– harmoneeritud süsteemi klassifitseerimisnumbri kuus esimest kohta.

6. Tootepõhistes päritolureeglites kasutatakse järgmisi lühendeid:

„CC“ – valmistamine mis tahes gruppi kuuluvast päritolustaatuseta materjalist, v.a toote gruppi kuuluv materjal; see tähendab, et toote valmistamisel kasutatav päritolustaatuseta materjal tuleb klassifitseerida muusse kui toote gruppi (harmoneeritud süsteemi kahekohaline tase) (st grupi muutus);

„CTH“ – valmistamine mis tahes rubriiki kuuluvast päritolustaatuseta materjalist, v.a toote rubriiki kuuluv materjal; see tähendab, et toote valmistamisel kasutatav päritolustaatuseta materjal tuleb klassifitseerida muusse rubriiki kui toote rubriiki (harmoneeritud süsteemi neljakohaline tase) (st rubriigi muutus);

„CTSH“ – valmistamine mis tahes alamrubriiki kuuluvast päritolustaatuseta materjalist, v.a toote alamrubriiki kuuluv materjal; see tähendab, et toote valmistamisel kasutatav päritolustaatuseta materjal tuleb klassifitseerida muusse kui toote alamrubriiki (harmoneeritud süsteemi kuuekohaline tase) (st alamrubriigi muutus).

MÄRKUS 3

Tootepõhiste päritolureeglite kohaldamine

1. Käesoleva lepingu artiklit 39, milles käsitletakse tooteid, millele on antud päritolustaatus, kui neid kasutatakse materjalina teiste toodete valmistamisel, kohaldatakse olenemata asjaolust, kas päritolustaatus on antud samas tootmispaigas, kus neid tooteid kasutatakse, või mitte.
2. Kui tootepõhises päritolureeglis on konkreetselt sätestatud, et teatavat päritolustaatuseta materjali ei tohi kasutada või et teatava päritolustaatuseta materjali väärtus või mass ei tohi ületada teatavat piirmäära, ei kehti need tingimused selliste päritolustaatuseta materjalide suhtes, mis on klassifitseeritud mujale harmoneeritud süsteemis.

Näide 1. Kui reegel buldooseri kohta (alamrubriik 8429.11) nõuab: „CTH, v.a rubriiki 84.31 kuuluvatest päritolustaatuseta materjalidest“, ei ole mujal kui rubriikides 84.29 ja 84.31 klassifitseeritud päritolustaatuseta materjalide (näiteks kruvid (rubriik 73.18), isoleeritud traat ja elektrijuhtmed (rubriik 85.44) ja mitmesugused elektrimasinad ja -seadmed (grupp 85) kasutamine piiratud.

Näide 2. Kui rubriigi 35.05 reegel (dekstriinid jm modifitseeritud tärklised; tärkliste alusel valmistatud liimid jne) nõuab „CTH, v.a rubriiki 11.08 kuuluvatest päritolustaatuseta materjalidest“, ei ole mujal kui rubriigis 11.08 (tärklis; inuliin) klassifitseeritud päritolustaatuseta materjalide, näiteks gruppi 10 (teravili) kuuluvate materjalide kasutamine piiratud.

3. Kui tootepõhise päritolureeglina on ette nähtud, et toode peab olema valmistatud teatavast materjalist, ei takista see kasutamast muid materjale, mis oma iseloomulike omaduste tõttu ei saa reeglile vastata.

MÄRKUS 4

Päritolustaatuseta materjalide maksimaalse väärtuse arvutamine

Tootepõhistes päritolureeglites kasutatakse järgmisi mõisteid:

- a) „tolliväärtus” – 1994. aasta üldise tolli- ja kaubanduskokkuleppe (GATT) VII artikli rakendamise lepingu kohaselt määratud tolliväärtus;
- b) „EXW” või „tehashind” –
 - i) toote hind, mida makstakse tootjale, kelle ettevõttes toimub viimane töö või töötlus, tingimusel et hind sisaldab kõigi kasutatud materjalide väärtust ja kõiki toote valmistamisega seotud kulusid ning sellest on maha arvatud kõik riiklikud maksud, mis makstakse tagasi või mida võib tagasi maksta saadud toote ekspordil, või
 - ii) kui hinda ei maksta või kui tegelik hind ei kajasta kõiki tegelikult toote valmistamisega seotud kulusid, kõigi kasutatud materjalide väärtus ja kõik muud kulud, mida eksportiv pool on toote tootmisel teinud:

- A) sealhulgas müügi-, üld- ja halduskulud ning kasum, mida võib õigustatult tootega seostada, ning
- B) välja arvatud veo-, kindlustus- ja kõik muud toote vedamisega seotud kulud ja eksportiva poole riigisiseseid maksud, mis makstakse tagasi või mida võib tagasi maksta saadud toote eksportimisel;
- iii) punkti i kohaldamisel, kui viimane toodang on tootjalt tellitud allhanke korras, tähendab punktis i osutatud mõiste „tootja“ alltöövõtja palganud isikut.
- c) „MaxNOM“ – päritolustaatuseta materjalide maksimaalne väärtus, mis on väljendatud protsendimäärana ja mis arvutatakse vastavalt järgmisele valemile:

$$\text{MaxNOM (\%)} = \frac{\text{VNM}}{\text{EXW}} \times 100$$

- d) „VNM“ – toote valmistamisel kasutatud päritolustaatuseta materjalide väärtus, mis on nende tolliväärtus impordi ajal, sealhulgas veo-, kindlustus- (kui see on asjakohane), pakendamise- ja kõik muud kulud, mis on seotud materjalide transportimisega selle lepinguosalise impordisadamasse, kus toote tootja asub; kui päritolustaatuseta materjalide väärtus ei ole teada ja seda ei ole võimalik kindlaks teha, siis kasutatakse esimest tuvastatavat hinda, mida makstakse päritolustaatuseta materjalide eest liidus või Ühendkuningriigis. Toote valmistamisel kasutatud päritolustaatuseta materjalide väärtust võib arvutada kaalutud keskmise väärtuse valemi järgi või muu poolte poolt üldtunnustatud raamatupidamispõhimõtetes kasutatava inventari hindamise meetodi järgi.

MÄRKUS 5

3. lisa V–VII jaos osutatud protsesside mõisted

Tootepõhistes päritolureeglites kasutatakse järgmisi mõisteid:

- a) „biotehnoloogiline protsess“ –
 - i) mikroorganismide (bakterid, viirused (sh faagid) jms) või inimeste, loomade või taimerakkude bioloogiline või biotehnoloogiline kasvatamine (sh rakukultuurid), hübriidiseerimine või geneetiline muundamine ning
 - ii) rakuliste või rakkudevaheliste struktuuride (nt isoleeritud geenid, geenifragmendid ja plasmiidid) tootmine, isoleerimine või puhastamine; fermenteerimine;
- b) „osakeste suuruse muutmine“ – toote osakeste suuruse tahtlik ja kontrollitud muutmine muul viisil kui üksnes purustamise või pressimise teel, mille tulemusel saadakse toode, millel on kindlaksmääratud suurusega osakesed, osakeste kindlaksmääratud suurusjaotus või kindlaksmääratud pind, mis on saadava toote seisukohalt olulised ning mille füüsilised ja keemilised omadused erinevad sisendmaterjalide omadest;

- c) „keemiline reaktsioon“ – protsess, sealhulgas biokeemiline töötlus, mille tulemusel tekib molekulisidest sidemete katkemise ja uute molekulisidest sidemete moodustumise või molekulis sisalduvate aatomite paigutuse muutumise teel uue struktuuriga molekul, välja arvatud järgmistel juhtudel, mida ei loeta käesoleva mõiste tähenduses keemiliseks reaktsiooniks:
- i) lahustamine vees või muudes lahustites;
 - ii) lahustite, sealhulgas vee eemaldamine või
 - iii) kristallisatsioonivee lisamine või eemaldamine;
- d) „destilleerimine“ –
- i) atmosfäärirõhul destilleerimine: eraldamisprotsess, mille käigus naftaõlid muundatakse destillatsioonitornis vastavalt keemispunktile osakesteks ja auruks ning kondenseeritakse seejärel erinevateks veeldatud fraktsioonideks; nafta destilleerimisel saadud tooted võivad hõlmata veeldatud naftagaasi, toorbensiini, bensiini, petrooli, diisli või kütteõli, kergeid gaasiõlisid ja määrdeõli, ning
 - ii) vaakumdestilleerimine: destilleerimine atmosfäärirõhust madalamal rõhul, mis ei ole siiski nii madal, et seda saaks liigitada molekulaarseks destilleerimiseks; vaakumdestilleerimist kasutatakse selliste kõrge keemistemperatuuriga ja soojustundlike materjalide destilleerimiseks nagu rasked destillaadid naftaõlides, et toota kergeid kuni raskeid vaakumgaasiõlisid või vaakumjääke;

- e) „isomeeride eraldamine“ – isomeeride isoleerimine või eraldamine isomeeride segust;
- f) „segamine ja tihendamine“ – üksnes eelnevalt kindlaksmääratud tingimustele vastav materjalide sihilik ja proportsionaalselt kontrollitud segamine või tihendamine, k.a pihustamine (v.a lahjendite lisamine), mille tulemusel saadakse toode, mille füüsikalised ja keemilised omadused vastavad selle toote otstarbele ja kasutusvaldkondadele ning erinevad sisendmaterjalide omadustest;
- g) „standardmaterjalide tootmine“ (sh standardlahused) – selliste preparaatide tootmine, mis sobivad analüüsides tegemiseks, kalibreerimiseks või etalonina kasutamiseks ning millel on tootja poolt sertifitseeritud täpne puhtusaste või seguvahekord, ning
- h) „puhastamine“ – protsess, mille tulemusena kõrvaldatakse vähemalt 80 % olemasolevatest lisanditest või vähendatakse või eemaldatakse lisandid, mille tulemusena saadakse ühele või mitmele järgmisele kasutusvaldkonnale vastav kaup:
- i) farmaatsias, meditsiinis, kosmeetikas, veterinaarias või toiduainetes kasutatavad ained;
 - ii) analüüsides tegemisel, diagnostikas või laboris kasutatavad kemikaalid ja reaktiivid;
 - iii) mikroelektronikas kasutatavad elemendid ja komponendid;
 - iv) optikas spetsiaalse kasutusega kaubad;

- v) biotehnikas kasutatavad kaubad, näiteks rakukülvid, geenitehnoloogia või katalüsaator;
- vi) eraldamisprotsessis kasutatavad kandjad või
- vii) radioaktiivsuse kasutamine.

MÄRKUS 6

3. lisa XI jaos kasutatud mõistete määratlused

Tootepõhistes päritolureeglites kasutatakse järgmisi mõisteid:

- a) „keemilised staapelkiud“ – rubriikidesse 55.01–55.07 kuuluvad süntees- või tehisfilamentkõisikud, -staapelkiud või nende jäätmed;
- b) „looduslikud kiud“ – muud kiud kui sünteetilised või tehiskiud; mõiste hõlmab vaid ketruseelses etapis olevaid kiude, sealhulgas jäätmeid, ning kui ei ole määratud teisiti, hõlmab mõiste ka kraasitud, kammitud või muul viisil töödeldud, kuid ketramata kiude; „looduslikud kiud“ hõlmavad rubriiki 05.11 kuuluvat hobusejõhvi, rubriikidesse 50.02 ja 50.03 kuuluvat siidi, rubriikidesse 51.01–51.05 kuuluvaid villakiudusid, loomavilla ja -karva, rubriikidesse 52.01–52.03 kuuluvaid puuvillakiudusid ning rubriikidesse 53.01–53.05 kuuluvaid muid taimseid kiudusid;

- c) „trükkimine“– tehnika, millega tekstiili alusmaterjalile antakse püsiva loomuga objektiivselt hinnatav funktsioon, nagu värv, kujundus või tehniline omadus, kasutades siidi-, rull-, digitaal- või ülekandetrüki tehnikaid, ning
- d) „trükkimine (iseseisva operatsioonina)“– tehnika, millega tekstiili alusmaterjalile antakse püsiva loomuga objektiivselt hinnatav funktsioon, nagu värv, kujundus või tehniline omadus, kasutades siidi-, rull-, digitaal- või ülekandetrüki tehnikaid, kombineeritult vähemalt kahe ettevalmistus- või viimistlustoiminguga (nt pesemine, pleegitamine, merseriseerimine, termofikseerimine, karvastamine, kalandreerimine, kokkutõmbumisvastane töötlemine, püsiviiimistlemine, dekateerimine, immutamine, nõelumine ja nopete eemaldamine, kõrvetamine, tsentrifuugimine, pingutamine raamil, freesimine, aurutamine ja kahandamine ning märg-dekateerimine), tingimusel et kõigi kasutatud päritolustaatuseta materjalide väärtus ei ületa 50 % toote tehasehinnast.

MÄRKUS 7

Lubatud kõrvalekalded, mida kohaldatakse kaht või enamat põhitekstiilmaterjali sisaldavatele toodetele

1. Käesoleva märkuse tähenduses on põhitekstiilmaterjalid järgmised:
 - a) siid;
 - b) vill;

- c) loomakarvad;
- d) loomavill;
- e) hobusejõhv;
- f) puuvill;
- g) paberi valmistamiseks kasutatavad materjalid ja paber;
- h) lina;
- i) kanep;
- j) džuu ja muud niinekiud;
- k) sisal ja muud perekonna *Agave* taimede tekstiilkiud;
- l) kookoskiud, manilla, ramjee ja muud taimsed tekstiilkiud;
- m) sünteesfilamentkiud;
- n) tehisfilamentkiud;
- o) elektrit juhtivad filamentkiud;

- p) polüpropüleenstaapelkiud;
- q) polüestrist valmistatud sünteesstaapelkiud;
- r) polüamiidstaapelkiud;
- s) poliakrüülnitriilist valmistatud sünteesstaapelkiud;
- t) polüimiidstaapelkiud;
- u) polütetrafluoroetüleenist valmistatud sünteesstaapelkiud;
- v) poli(fenüleensulfiidist) valmistatud sünteesstaapelkiud;
- w) poli(vinüülkloriidist) valmistatud sünteesstaapelkiud;
- x) muud sünteesstaapelkiud;
- y) viskoosist valmistatud tehistaapelkiud;
- z) muud tehistaapelkiud;
- aa) mähitud või mähkimata lõng, mis koosneb elastsete polüetriosadega poliüretaanist;

- bb) mähitud või mähkimata lõng, mis koosneb elastsete polüestriosadega poliüuretaanist;
 - cc) rubriiki 56.05 kuuluvad tooted (metalliseeritud lõng), mis sisaldavad kahe kile vahele läbipaistva või värvilise liimiga liimitud kuni 5 mm laiust riba, mis koosneb alumiiniumpulbriga kaetud või katmata alumiiniumfoolium- või kilesüdamikust;
 - dd) muud rubriiki 56.05 kuuluvad tooted;
 - ee) klaaskiud ning
 - ff) metallkiud.
2. Kui 3. lisa viidatakse käesolevale märkusele, ei kohaldata kõnealuse lisa 2. veerus sätestatud nõudeid lubatud kõrvalekaldena päritolustaatuseta põhitekstiilmaterjalide suhtes, mida on toote valmistamisel kasutatud, tingimuseel et
- a) toode sisaldab kaht või enamat põhitekstiilmaterjali ning
 - b) päritolustaatuseta põhitekstiilmaterjalide mass kokku ei ületa 10 % kõigi kasutatud põhitekstiilmaterjalide massist.

Näide. Rubriigi 51.12 villast riidet, mis sisaldab rubriigi 51.07 villast lõnga, rubriigi 55.09 sünteesstaapelkiududest lõnga ning muid materjale kui põhitekstiilmaterjale, päritolustaatuseta villast lõnga, mis ei vasta 3. lisa sätestatud nõudele, või päritolustaatuseta sünteetilist lõnga, mis ei vasta 3. lisa sätestatud nõudele, või nende segu võib kasutada tingimusel, et kasutatud lõngade kogumass ei ületa 10 % kõigi kasutatud põhitekstiilmaterjalide massist.

3. Olenemata punkti 2 alapunktist b on toodete puhul, mis sisaldavad mähitud või mähkimata lõnga, mis koosneb elastsete polüetriosaadega polüuretaanist, maksimaalne lubatud kõrvalekalle 20 %. Muude päritolustaatuseta põhitekstiilmaterjalide sisalduse protsent ei tohi siiski ületada 10 %.
4. Olenemata punkti 2 alapunktist b on toodete puhul, mis sisaldavad kahe kile vahele läbipaistva või värvilise liimiga liimitud kuni 5 mm laiust riba, mis koosneb alumiiniumpulbriga kaetud või katmata alumiiniumfoolium- või kilesüdamikust, maksimaalne lubatud kõrvalekalle 30 %. Muude päritolustaatuseta põhitekstiilmaterjalide sisalduse protsent ei tohi siiski ületada 10 %.

MÄRKUS 8

Muud teatavate tekstiiltoodete suhtes kohaldatavad lubatud
kõrvalekalded

1. Kui 3. lisa viidatakse käesolevale märkusele, võib kasutada päritolustaatuseta tekstiilmaterjale (välja arvatud vooder ja vaheriie), mis ei vasta asjaomase lisa 2. veeru nõuetele tekstiilist valmistoodete kohta, tingimusel et need materjalid on klassifitseeritud mõnda teise rubriiki kui kõnealune toode ning nende väärtus ei ületa 8 % toote tehasehinnast.
2. Päritolustaatuseta materjale, mida ei klassifitseerita gruppidesse 50–63, võib piiranguta kasutada gruppidesse 50–63 kuuluvate tekstiiltoodete valmistamiseks, olenemata sellest, kas need materjalid sisaldavad tekstiili või mitte.

Näide. Kui 3. lisa sätestatud nõue näeb ette, et konkreetse tekstiilmaterjalist kaubaartikli, näiteks pükste valmistamiseks tuleb kasutada lõnga, ei takista see päritolustaatuseta metallist kaubaartiklite, näiteks nõõpide kasutamist, kuigi metallist artikleid ei klassifitseerita gruppidesse 50–63. Samadel põhjustel ei takista see päritolustaatuseta tõmblukkude kasutamist, isegi kui tõmblukud sisaldavad tavaliselt tekstiili.

3. Kui 3. lisa sätestatud nõue seisneb päritolustaatuseta materjalide maksimaalses väärtuses, tuleb päritolustaatuseta materjalide väärtuse arvutamisel võtta arvesse nende päritolustaatuseta materjalide väärtust, mis ei ole klassifitseeritud gruppidesse 50–63.

MÄRKUS 9**Põllumajandustooted**

Harmoneeritud süsteemi II jao ja rubriigi 24.01 alla klassifitseeritud põllumajandustooteid, mis on kasvatatud või koristatud poole territooriumil, käsitatakse selle poole territooriumilt pärinevana isegi siis, kui need on kasvatatud kolmandast riigist imporditud seemnetest, sibulatest, pookealustest, pistikutest, pookeokstest, võsudest, pungadest või muudest elusatest taimeosadest.

3. LISA

TOOTEPÕHISED PÄRITOLUREEGLID

1. veerg Harmoneeritud süsteemi klassifikatsioon (HS 2017) koos konkreets kirjeldusega	2. veerg Tootepõhine päritolureegel
I JAOTIS	ELUSLOOMAD; LOOMSED TOOTED
Grupp 1	Elusloomad
01.01–01.06	Kõik gruppi 1 kuuluvad loomad on täielikult saadud.
Grupp 2	Liha ja söödav rups
02.01–02.10	Valmistamine, mille puhul kõik kasutatavad gruppi 1 ja 2 kuuluvad materjalid on täielikult saadud.
Grupp 3	Kalad ja vähid, limused ja muud veeselgrootud
03.01–03.08	Valmistamine, mille puhul kõik kasutatavad gruppi 3 kuuluvad materjalid on täielikult saadud.
Grupp 4	Piim ja piimatooted; linnunad; naturaalne mesi; mujal nimetamata loomse päritoluga toiduained
04.01–04.10	Valmistamine, mille puhul: - kõik kasutatavad gruppi 4 kuuluvad materjalid on täielikult saadud ning - rubriikidesse 17.01 ja 17.02 kuuluvate päritolustaatuseta materjalide kogumass ei ületa 20 % toote massist.
Grupp 5	Mujal nimetamata loomsed tooted
05.01–05.11	Valmistamine mis tahes rubriiki kuuluvast päritolustaatuseta materjalist.

1. veerg Harmoneeritud süsteemi klassifikatsioon (HS 2017) koos konkreetse kirjeldusega	2. veerg Tootepõhine päritolureegel
II JAOTIS	TAIMSED TOOTED
Grupp 6	Eluspuud ja muud taimed; taimesibulad, -juured jms; lõikelilled ja dekoratiivne taimmaterjal
06.01–06.04	Valmistamine, mille puhul kõik kasutatavad gruppi 6 kuuluvad materjalid on täielikult saadud.
Grupp 7	Kõögivili ning söödavad juured ja mugulad
07.01–07.14	Valmistamine, mille puhul kõik kasutatavad gruppi 7 kuuluvad materjalid on täielikult saadud.
Grupp 8	Söödavad puuviljad, marjad ja pähklid; tsitrusviljade ja melonite koor
08.01–08.14	Valmistamine, mille puhul: - kõik kasutatavad gruppi 8 kuuluvad materjalid on täielikult saadud ning - rubriikidesse 17.01 ja 17.02 kuuluvate päritolustaatuseta materjalide kogumass ei ületa 20 % toote massist.
Grupp 9	Kohv, tee, mate ja vürtsid
09.01–09.10	Valmistamine mis tahes rubriiki kuuluvast päritolustaatuseta materjalist.
Grupp 10	Teravili
10.01–10.08	Valmistamine, mille puhul kõik kasutatavad gruppi 10 kuuluvad materjalid on täielikult saadud.
Grupp 11	Jahvatustööstuse tooted; linnased; tärklis; inuliin; nisugluteen
11.01–11.09	Valmistamine, mille puhul kõik kasutatavad gruppidesse 10 ja 11, rubriikidesse 07.01, 07.14, 23.02 ja 23.03 või alamrubriiki 0710.10 kuuluvad materjalid on täielikult saadud.
Grupp 12	Õliseemned ja õliviljad; mitmesugused terad, seemned ja viljad; tööstuses kasutatavad taimed ja ravimtaimed; õled ja sööt
12.01–12.14	CTH
Grupp 13	Šellak; kummivaigud, vaigud ja muud taimemahlad ja -ekstraktid

1. veerg Harmoneeritud süsteemi klassifikatsioon (HS 2017) koos konkreetse kirjeldusega	2. veerg Tootepõhine päritolureegel
13.01–13.02	Valmistamine mis tahes rubriiki kuuluvatest päritolustaatuseta materjalidest, milles rubriikidesse 17.01 ja 17.02 kuuluvate päritolustaatuseta materjalide kogumass ei ületa 20 % toote massist.
Grupp 14	Taimne punumismaterjal; mujal nimetamata taimsed tooted
14.01–14.04	Valmistamine mis tahes rubriiki kuuluvast päritolustaatuseta materjalist.
III JAOTIS	LOOMSED JA TAIMSED RASVAD JA ÕLID NING NENDE LÕHUSTAMISSAADUSED; TÖÖDELDUD TOIDURASVAD; LOOMSED JA TAIMSED VAHAD
Grupp 15	Loomsed ja taimsed rasvad ja õlid ning nende lõhustamissaadused; töödeldud toidurasvad; loomsed ja taimsed vahad
15.01–15.04	CTH
15.05–15.06	Valmistamine mis tahes rubriiki kuuluvast päritolustaatuseta materjalist.
15.07–15.08	CTSH
15.09–15.10	Valmistamine, mille puhul kõik kasutatavad taimsed materjalid on täielikult saadud.
15.11–15.15	CTSH
15.16–15.17	CTH
15.18–15.19	CTSH
15.20	Valmistamine mis tahes rubriiki kuuluvast päritolustaatuseta materjalist.
15.21–15.22	CTSH
IV JAOTIS	VALMISTOIDUKAUBAD; JOOGID, ALKOHOL JA ÄÄDIKAS; TUBAKAS JA TÖÖSTUSLIKUD TUBAKAASENDAJAD
Grupp 16	Tooted lihast, kalast, vähkidest, linustest või muudest veeseligrootutest

1. veerg Harmoneeritud süsteemi klassifikatsioon (HS 2017) koos konkreetse kirjeldusega	2. veerg Tootepõhine päritolureegel
1601.00–1604.18	Valmistamine, mille puhul kõik kasutatavad gruppidesse 1, 2, 3 ja 16 kuuluvad materjalid on täielikult saadud ¹ .
1604.19	CC
1604.20	
- surimitooted:	CC
- muud:	Valmistamine, mille puhul kõik kasutatavad gruppi 3 ja 16 kuuluvad materjalid on täielikult saadud ² .
1604.31–1605.69	Valmistamine, mille puhul kõik kasutatavad gruppi 3 ja 16 kuuluvad materjalid on täielikult saadud.
Grupp 17	Suhkur ja suhkrukondiitritooted
17.01	CTH
17.02	CTH, tingimusel et kasutatavate rubriikidesse 11.01–11.08 ning 17.01 ja 17.03 kuuluvate päritolustaatuseta materjalide kogumass ei ületa 20 % toote massist.
17.03	CTH

¹ Alamrubriiki 1604.14 klassifitseeritud kalatooted või -konservid tuunidest, võõtuunidest ja pelamiididest (*Sarda* spp.), tervena või tükkidena (v.a hakklihana), võidakse aastakvootide ulatuses käsitada päritolustaatusena toodetena vastavalt alternatiivsetele tootepõhistele päritolureeglitele, mis on esitatud 4. lisas esitatud tootepõhiste päritolureeglite juurde.

² Alamrubriiki 1604.20 klassifitseeritud kalatooted ja -konservid tuunidest, võõtuunidest ja muudest perekonna *Euthynnus* kaladest (v.a tervena või tükkidena) võidakse aastakvootide ulatuses käsitada päritolustaatusena toodetena vastavalt alternatiivsetele tootepõhistele päritolureeglitele, mis on esitatud 4. lisas esitatud tootepõhiste päritolureeglite juurde.

1. veerg Harmoneeritud süsteemi klassifikatsioon (HS 2017) koos konkreets kirjeldusega	2. veerg Tootepõhine päritolureegel
17.04	
- valge šokolaad:	CTH, tingimusel et: a) kõik kasutatavad gruppi 4 kuuluvad materjalid on täielikult saadud ning b) i) kasutatavate rubriikidesse 17.01 ja 17.02 kuuluvate päritolustaatuseta materjalide kogumass ei ületa 40 % toote massist või ii) kasutatavate rubriikidesse 17.01 ja 17.02 kuuluvate päritolustaatuseta materjalide väärtus ei ületa 30 % toote tehasehinnast.
- muud:	CTH, tingimusel et: - kõik kasutatavad gruppi 4 kuuluvad materjalid on täielikult saadud ning - kasutatavate rubriikidesse 17.01 ja 17.02 kuuluvate päritolustaatuseta materjalide kogumass ei ületa 40 % toote massist.
Grupp 18	Kakao ja kakaotooted
18.01–18.05	CTH
1806.10	CTH, tingimusel et: - kõik kasutatavad gruppi 4 kuuluvad materjalid on täielikult saadud ning - kasutatavate rubriikidesse 17.01 ja 17.02 kuuluvate päritolustaatuseta materjalide kogumass ei ületa 40 % toote massist.

1. veerg Harmoneeritud süsteemi klassifikatsioon (HS 2017) koos konkreets kirjeldusega	2. veerg Tootepõhine päritolureegel
1806.20–1806.90	CTH, tingimusel et: a) kõik kasutatavad gruppi 4 kuuluvad materjalid on täielikult saadud ning b) i) kasutatavate rubriikidesse 17.01 ja 17.02 kuuluvate päritolustaatuseta materjalide kogumass ei ületa 40 % toote massist või ii) kasutatavate rubriikidesse 17.01 ja 17.02 kuuluvate päritolustaatuseta materjalide väärtus ei ületa 30 % toote tehasehinnast.
Grupp 19	Tooted teraviljast, jahust, tärklisest või piimast; valikpargaritooted
19.01–19.05	CTH, tingimusel et: - kõik kasutatavad gruppi 4 kuuluvad materjalid on täielikult saadud - kasutatavate gruppidesse 2, 3 ja 16 kuuluvate päritolustaatuseta materjalide kogumass ei ületa 20 % toote massist; - kasutatavate rubriikidesse 10.06 ja 11.08 kuuluvate päritolustaatuseta materjalide kogumass ei ületa 20 % toote massist ning - kasutatavate rubriikidesse 17.01 ja 17.02 kuuluvate päritolustaatuseta materjalide kogumass ei ületa 40 % toote massist.
Grupp 20	Tooted köögi- ja puuviljadest, marjadest, pähklitest või muudest taimeosadest
20.01	CTH
20.02–20.03	Valmistamine, mille puhul kõik kasutatavad gruppi 7 kuuluvad materjalid on täielikult saadud.
20.04–20.09	CTH, tingimusel et kasutatavate rubriikidesse 17.01 ja 17.02 kuuluvate päritolustaatuseta materjalide kogumass ei ületa 40 % toote massist.

1. veerg Harmoneeritud süsteemi klassifikatsioon (HS 2017) koos konkreets kirjeldusega	2. veerg Tootepõhine päritolureegel
Grupp 21	Mõnesugused toiduvalmistised
21.01–21.02	CTH, tingimusel et: - kõik kasutatavad gruppi 4 kuuluvad materjalid on täielikult saadud ning - kasutatavate rubriikidesse 17.01 ja 17.02 kuuluvate päritolustaatuseta materjalide kogumass ei ületa 20 % toote massist.
2103.10 2103.20 2103.90	CTH; päritolustaatuseta sinepipulbrit või valmissinepit võib siiski kasutada.
2103.30	Valmistamine mis tahes rubriiki kuuluvast päritolustaatuseta materjalist.
21.04–21.06	CTH, tingimusel et: - kõik kasutatavad gruppi 4 kuuluvad materjalid on täielikult saadud ning - kasutatavate rubriikidesse 17.01 ja 17.02 kuuluvate päritolustaatuseta materjalide kogumass ei ületa 20 % toote massist.
Grupp 22	Joogid, alkohol ja äädikas
22.01–22.06	CTH, v.a rubriikidesse 22.07 ja 22.08 kuuluvatest päritolustaatuseta materjalidest, tingimusel et: - kõik alamrubriikidesse 0806.10, 2009.61, 2009.69 kuuluvad materjalid on täielikult saadud; - kõik kasutatavad gruppi 4 kuuluvad materjalid on täielikult saadud ning - kasutatavate rubriikidesse 17.01 ja 17.02 kuuluvate päritolustaatuseta materjalide kogumass ei ületa 20 % toote massist.
22.07	CTH, v.a rubriiki 22.08 kuuluvatest päritolustaatuseta materjalidest, tingimusel et kõik gruppi 10 ja alamrubriikidesse 0806.10, 2009.61 ja 2009.69 kuuluvad kasutatavad materjalid on täielikult saadud.

1. veerg Harmoneeritud süsteemi klassifikatsioon (HS 2017) koos konkreetse kirjeldusega	2. veerg Tootepõhine päritolureegel
22.08–22.09	CTH, v.a rubriikidesse 22.07 ja 22.08 kuuluvatest päritolustaatuseta materjalidest, tingimusel et kõik alamrubriikidesse 0806.10, 2009.61 ja 2009.69 kuuluvad kasutatavad materjalid on täielikult saadud.
Grupp 23	Toiduainetööstuse jäägid ja jäätmed; tööstuslikult toodetud loomasöödad
23.01	CTH
2302.10–2303.10	CTH, tingimusel et kasutatavate gruppi 10 kuuluvate päritolustaatuseta materjalide kogumass ei ületa 20 % toote massist.
2303.20–2308.00	CTH
23.09	CTH, tingimusel et: - kõik kasutatavad gruppide 2 ja 4 materjalid on täielikult saadud; - kasutatavate rubriikidesse 10.01–10.04, 10.07 ja 10.08, gruppi 11 ning rubriikidesse 23.02 ja 23.03 kuuluvate päritolustaatuseta materjalide kogumass ei ületa 20 % toote massist ning - kasutatavate rubriikidesse 17.01 ja 17.02 kuuluvate päritolustaatuseta materjalide kogumass ei ületa 20 % toote massist.
Grupp 24	Tubakas ja tööstuslikud tubakaasendajad
24.01	Valmistamine, mille puhul kõik rubriiki 24.01 kuuluvad materjalid on täielikult saadud.
2402.10	Valmistamine mis tahes rubriiki kuuluvatest päritolustaatuseta materjalidest, tingimusel et kasutatavate rubriiki 24.01 kuuluvate päritolustaatuseta materjalide kogumass ei ületa 30 % kasutatavate grupi 24 materjalide massist.
2402.20	Valmistamine mis tahes rubriiki kuuluvatest päritolustaatuseta materjalidest, v.a toote rubriiki kuuluv materjal ja alamrubriigi 2403.19 suitsetamistubakas, ning mille puhul kõikide kasutatavate rubriiki 24.01 kuuluvate materjalide massist vähemalt 10 % on täielikult saadud.

1. veerg Harmoneeritud süsteemi klassifikatsioon (HS 2017) koos konkreetse kirjeldusega	2. veerg Tootepõhine päritolureegel
2402.90	Valmistamine mis tahes rubriiki kuuluvatest päritolustaatuseta materjalidest, tingimusel et kasutatavate rubriiki 24.01 kuuluvate päritolustaatuseta materjalide kogumass ei ületa 30 % kasutatavate grupi 24 materjalide massist.
24.03	CTH, mille puhul vähemalt 10 % kõigi kasutatavate rubriiki 24.01 kuuluvate materjalide massist on täielikult saadud.
V JAOTIS	MINERAALSED TOOTED Jaotise märkus. Käesolevas jaotises esinevate horisontaalsete töötusreeglite määratlused on esitatud 2. lisa märkuses 5.
Grupp 25	Sool; väävel; mullad ja kivimid; krohvimismaterjalid, lubi ja tsement
25.01–25.30	CTH või MaxNOM 70 % (EXW).
Grupp 26	Maagid, räbu ja tuhk
26.01–26.21	CTH
Grupp 27	Mineraalkütused, mineraalõlid ja nende destilleerimissaadused; bituumenained; mineraalvahad
27.01–27.09	Valmistamine mis tahes rubriiki kuuluvast päritolustaatuseta materjalist.
27.10	CTH, v.a alamrubriiki 3824.99 või 3826.00 kuuluv päritolustaatuseta biodiisel, või on läbinud destilleerimise või keemilise reaktsiooni, tingimusel et rubriiki 27.10 ja alamrubriikidesse 3824.99 ja 3826.00 kuuluv kasutatav biodiisel (sh vesinikuga töödeldud taimeõli) on saadud esterdamise, ümberesterdamise või vesinikuga töötlemise teel.
27.11–27.15	Valmistamine mis tahes rubriiki kuuluvast päritolustaatuseta materjalist.

1. veerg Harmoneeritud süsteemi klassifikatsioon (HS 2017) koos konkreetse kirjeldusega	2. veerg Tootepõhine päritolureegel
VI JAOTIS	KEEMIATÖÖSTUSE JA SELLEGA SEOTUD TÖÖSTUSHARUDE TOOTED Jaotise märkus. Käesolevas jaotises esinevate horisontaalsete töötlusreeglite määratlused on esitatud 2. lisa märkuses 5.
Grupp 28	Anorgaanilised kemikaalid; väärismetallide, haruldaste muldmetallide, radioaktiivsete elementide ja isotoopide orgaanilised ja anorgaanilised ühendid
28.01–28.53	CTSH; on läbinud keemilise reaktsiooni, puhastamise, segamise, standardmaterjalide tootmise, osakeste suuruse muutmise, isomeeride eraldamise või biotehnilise protsessi või MaxNOM 50 % (EXW).
Grupp 29	Orgaanilised kemikaalid
2901.10–2905.42	CTSH; on läbinud keemilise reaktsiooni, puhastamise, segamise, standardmaterjalide tootmise, osakeste suuruse muutmise, isomeeride eraldamise või biotehnilise protsessi või MaxNOM 50 % (EXW).
2905.43–2905.44	CTH, v.a rubriiki 17.02 ja alamrubriiki 3824.60 kuuluvatest päritolustaatuseta materjalidest.
2905.45	CTSH, samas tootega samasse alamrubriiki kuuluvaid päritolustaatuseta materjale võib kasutada, kui nende koguväärtus ei ületa 20 % toote tehasehinnast, või MaxNOM 50 % (EXW).

1. veerg Harmoneeritud süsteemi klassifikatsioon (HS 2017) koos konkreets kirjeldusega	2. veerg Tootepõhine päritolureegel
2905.49–2942	CTSH; on läbinud keemilise reaktsiooni, puhastamise, segamise, standardmaterjalide tootmise, osakeste suuruse muutmise, isomeeride eraldamise või biotehnilise protsessi või MaxNOM 50 % (EXW).
Grupp 30	Farmaatsiatooted
30.01–30.06	CTSH; on läbinud keemilise reaktsiooni, puhastamise, segamise, standardmaterjalide tootmise, osakeste suuruse muutmise, isomeeride eraldamise või biotehnilise protsessi või MaxNOM 50 % (EXW).
Grupp 31	Väetised
31.01–31.04	CTH, samas tootega samasse rubriiki kuuluvaid päritolustaatuseta materjale võib kasutada, kui nende koguväärtus ei ületa 20 % toote tehasehinnast või MaxNOM 40 % (EXW).
31.05	
- naatriumnitraat - kaltsiumtsüaanamiid - kaaliumsulfaat - magneesiumkaalium sulfaat	CTH, samas tootega samasse rubriiki kuuluvaid päritolustaatuseta materjale võib kasutada, kui nende koguväärtus ei ületa 20 % toote tehasehinnast, või MaxNOM 40 % (EXW).

1. veerg Harmoneeritud süsteemi klassifikatsioon (HS 2017) koos konkreetse kirjeldusega	2. veerg Tootepõhine päritolureegel
- muud	CTH, samas tootega samasse rubriiki kuuluvaid päritolustaatuseta materjale võib kasutada, kui nende koguväärtus ei ületa 20 % toote tehasehinnast ja mille puhul kasutatavate päritolustaatuseta materjalide koguväärtus ei ületa 50 % toote tehasehinnast, või MaxNOM 40 % (EXW).
Grupp 32	Park- ja värvaineekstraktid; tanniinid ja nende derivaadid; värvained ja pigmendid; värvid ja lakid; kitt ja muud mastiksid; tint
32.01–32.15	CTSH; on läbinud keemilise reaktsiooni, puhastamise, segamise, standardmaterjalide tootmise, osakeste suuruse muutmise, isomeeride eraldamise või biotehnilise protsessi või MaxNOM 50 % (EXW).
Grupp 33	Eeterlikud õlid ja resinoidid; parfümeeria- ja kosmeetikatooted ning hügieenivahendid
33.01	CTSH; on läbinud keemilise reaktsiooni, puhastamise, segamise, standardmaterjalide tootmise, osakeste suuruse muutmise, isomeeride eraldamise või biotehnilise protsessi või MaxNOM 50 % (EXW).
3302.10	CTH, samas alamrubriiki 3302.10 kuuluvaid päritolustaatuseta materjale võib kasutada, kui nende koguväärtus ei ületa 20 % toote tehasehinnast.

1. veerg Harmoneeritud süsteemi klassifikatsioon (HS 2017) koos konkreets kirjeldusega	2. veerg Tootepõhine päritolureegel
3302.90	CTSH; on läbinud keemilise reaktsiooni, puhastamise, segamise, standardmaterjalide tootmise, osakeste suuruse muutmise, isomeeride eraldamise või biotehnilise protsessi või MaxNOM 50 % (EXW).
33.03	Valmistamine mis tahes rubriiki kuuluvast päritolustaatuseta materjalist.
33.04–33.07	CTSH; on läbinud keemilise reaktsiooni, puhastamise, segamise, standardmaterjalide tootmise, osakeste suuruse muutmise, isomeeride eraldamise või biotehnilise protsessi või MaxNOM 50 % (EXW).
Grupp 34	Seep, orgaanilised pindaktiivsed ained, pesemisvahendid, määrdeained, tehisevahad, vahavalmistised, poleerimis- ja puhastusvahendid, küünlad jms tooted; voolimispastad, stomatoloogiline vaha ja hambaravis kasutatavad kipsisegud
34.01–34.07	CTSH; on läbinud keemilise reaktsiooni, puhastamise, segamise, standardmaterjalide tootmise, osakeste suuruse muutmise, isomeeride eraldamise või biotehnilise protsessi või MaxNOM 50 % (EXW).
Grupp 35	Valkained; modifitseeritud tärklis; liimid; ensüümid
35.01–35.04	CTH, v.a gruppi 4 kuuluvatest päritolustaatuseta materjalidest.
35.05	CTH, v.a rubriiki 11.08 kuuluvatest päritolustaatuseta materjalidest.

1. veerg Harmoneeritud süsteemi klassifikatsioon (HS 2017) koos konkreetse kirjeldusega	2. veerg Tootepõhine päritolureegel
35.06–35.07	CTSH; on läbinud keemilise reaktsiooni, puhastamise, segamise, standardmaterjalide tootmise, osakeste suuruse muutmise, isomeeride eraldamise või biotehnilise protsessi või MaxNOM 50 % (EXW).
Grupp 36	Lõhkeained; pürotehnilised tooted; tuletikud; pürofoorsed sulamid; teatavad kergsüttivad valmistised
36.01–36.06	CTSH; on läbinud keemilise reaktsiooni, puhastamise, segamise, standardmaterjalide tootmise, osakeste suuruse muutmise, isomeeride eraldamise või biotehnilise protsessi või MaxNOM 50 % (EXW).
Grupp 37	Foto- ja kinokaubad
37.01–37.07	CTSH; on läbinud keemilise reaktsiooni, puhastamise, segamise, standardmaterjalide tootmise, osakeste suuruse muutmise, isomeeride eraldamise või biotehnilise protsessi või MaxNOM 50 % (EXW).
Grupp 38	Mitmesugused keemiatooted

1. veerg Harmoneeritud süsteemi klassifikatsioon (HS 2017) koos konkreets kirjeldusega	2. veerg Tootepõhine päritolureegel
38.01–38.08	CTSH; on läbinud keemilise reaktsiooni, puhastamise, segamise, standardmaterjalide tootmise, osakeste suuruse muutmise, isomeeride eraldamise või biotehnilise protsessi või MaxNOM 50 % (EXW).
3809.10	CTH, v.a rubriikidesse 11.08 ja 35.05 kuuluvatest päritolustaatuseta materjalidest.
3809.91–3822.00	CTSH; on läbinud keemilise reaktsiooni, puhastamise, segamise, standardmaterjalide tootmise, osakeste suuruse muutmise, isomeeride eraldamise või biotehnilise protsessi või MaxNOM 50 % (EXW).
38.23	Valmistamine mis tahes rubriiki kuuluvast päritolustaatuseta materjalist.
3824.10–3824.50	CTSH; on läbinud keemilise reaktsiooni, puhastamise, segamise, standardmaterjalide tootmise, osakeste suuruse muutmise, isomeeride eraldamise või biotehnilise protsessi või MaxNOM 50 % (EXW).
3824.60	CTH, v.a alamrubriikidesse 2905.43 ja 2905.44 kuuluvatest päritolustaatuseta materjalidest.

1. veerg Harmoneeritud süsteemi klassifikatsioon (HS 2017) koos konkreetse kirjeldusega	2. veerg Tootepõhine päritolureegel
3824.71–3825.90	CTSH; on läbinud keemilise reaktsiooni, puhastamise, segamise, standardmaterjalide tootmise, osakeste suuruse muutmise, isomeeride eraldamise või biotehnilise protsessi või MaxNOM 50 % (EXW).
38.26	valmistamine, mille käigus biodiisel on saadud ümberesterdamise, esterdamise või vesinikuga töötlemise teel.
VII JAOTIS	PLASTID JA PLASTTOOTED; KAUTŠUK JA KUMMITOOTED Jaotise märkus. Käesolevas jaotises esinevate horisontaalsete töötlusreeglite määratlused on esitatud 2. lisa märkuses 5.
Grupp 39	Plastid ja plasttooted
39.01–39.15	CTSH; on läbinud keemilise reaktsiooni, puhastamise, segamise, standardmaterjalide tootmise, osakeste suuruse muutmise, isomeeride eraldamise või biotehnilise protsessi või MaxNOM 50 % (EXW).
39.16–39.19	CTH või MaxNOM 50 % (EXW).
39.20	CTSH või MaxNOM 50 % (EXW).

1. veerg Harmoneeritud süsteemi klassifikatsioon (HS 2017) koos konkreetse kirjeldusega	2. veerg Tootepõhine päritolureegel
39.21–39.22	CTH või MaxNOM 50 % (EXW).
3923.10–3923.50	CTSH või MaxNOM 50 % (EXW).
3923.90–3925.90	CTH või MaxNOM 50 % (EXW).
39.26	CTSH või MaxNOM 50 % (EXW).
Grupp 40	Kautšuk ja kummitooted
40.01–40.11	CTH või MaxNOM 50 % (EXW).
4012.11–4012.19	CTSH või kasutatud rehvide protekteerimine.
4012.20–4017.00	CTH või MaxNOM 50 % (EXW).

1. veerg Harmoneeritud süsteemi klassifikatsioon (HS 2017) koos konkreetse kirjeldusega	2. veerg Tootepõhine päritolureegel
VIII JAOTIS	TOORNAHAD, NAHK, KARUSNAHK JA TOOTED NENDEST; SADULSEPATOOTED JA RAKMED; REISITARBED, KÄEKOTID JMS TOOTED; TOOTED LOOMASOOLTEST (V.A JÄMESIIDIST)
Grupp 41	Toornahad (v.a karusnahad) ja nahk
41.01–4104.19	CTH
4104.41–4104.49	CTH v.a alamrubriikidesse 4104.41–4104.49 kuuluvatest päritolustaatuseta materjalidest.
4105.10	CTH
4105.30	CTSH
4106.21	CTH
4106.22	CTSH
4106.31	CTH
4106.32–4106.40	CTSH
4106.91	CTH
4106.92	CTSH
41.07–41.13	CTH, v.a alamrubriikidesse 4104.41, 4104.49, 4105.30, 4106.22, 4106.32 ja 4106.92 kuuluvatest päritolustaatuseta materjalidest. Alamrubriikidesse 4104.41, 4104.49, 4105.30, 4106.22, 4106.32 või 4106.92 kuuluvaid päritolustaatuseta materjale võib siiski kasutada, kui need läbivad järelparkimise.
4114.10	CTH
4114.20	CTH, v.a alamrubriikidesse 4104.41, 4104.49, 4105.30, 4106.22, 4106.32, 4106.92 ja 4107 kuuluvatest päritolustaatuseta materjalidest. Alamrubriikidesse 4104.41, 4104.49, 4105.30, 4106.22, 4106.32, 4106.92 ja rubriiki 41.07 kuuluvaid päritolustaatuseta materjale võib siiski kasutada, kui need läbivad järelparkimise.
41.15	CTH

1. veerg Harmoneeritud süsteemi klassifikatsioon (HS 2017) koos konkreets kirjeldusega	2. veerg Tootepõhine päritolureegel
Grupp 42	Nahktooted; sadusepatooted ja rakmed; reisirõivad, käekotid jms tooted; tooted loomasooltest (v.a jämesiidist)
42.01–42.06	CTH või MaxNOM 50 % (EXW).
Grupp 43	Karusnahk ja tehiskarusnahk; nendest valmistatud tooted
4301.10–4302.20	CTH või MaxNOM 50 % (EXW).
4302.30	CTSH
43.03–43.04	CTH või MaxNOM 50 % (EXW).
IX JAOTIS	PUIT JA PUITTOOTED; PUUSÜSI; KORK JA KORGIST TOOTED; ÕLGEDEST, ESPARTOST JA MUUDEST PUNUMISMATERJALIDEST TOOTED; KORV- JA VITSPUNUTISED
Grupp 44	Puit ja puittooted; puusüsi
44.01–44.21	CTH või MaxNOM 50 % (EXW).
Grupp 45	Kork ja korgist tooted
45.01–45.04	CTH või MaxNOM 50 % (EXW).

1. veerg Harmoneeritud süsteemi klassifikatsioon (HS 2017) koos konkreets kirjeldusega	2. veerg Tootepõhine päritolureegel
Grupp 46	Õlgedest, espartost ja muudest punumismaterjalidest tooted; korv- ja vitspunutised
46.01–46.02	CTH või MaxNOM 50 % (EXW).
X JAOTIS	KIUMASS PUIDUST VM KIULISEST TSELLULOOSMATERJALIST; RINGLUSSE VÕETUD PABERI- VÕI PAPIJÄÄTMED JA -JÄÄGID; PABER JA PAPP NING TOOTED NENDEST
Grupp 47	Kiumass puidust vm kiulisest tselluloosmaterjalist; ringlusse võetud paberi- või papijäätmed ja jäägid
47.01–47.07	CTH või MaxNOM 50 % (EXW).
Grupp 48	Paber ja papp; paberimassist, paberist või papist tooted
48.01–48.23	CTH või MaxNOM 50 % (EXW).
Grupp 49	Raamatud, ajalehed, pildid jm trükitooted; käsikirjad, masinakirjatekstid ning plaanid ja joonised
49.01–49.11	CTH või MaxNOM 50 % (EXW).

1. veerg Harmoneeritud süsteemi klassifikatsioon (HS 2017) koos konkreets kirjeldusega	2. veerg Tootepõhine päritolureegel
XI JAOTIS	TEKSTIIL JA TEKSTIILTOOTED Jaotise märkus. Käesolevas jaotises esinevad mõisted ja teatavatele tekstiilmaterjalist toodetele kohaldatavad kõrvalekalded on esitatud 2. lisa märkustes 6, 7 ja 8.
Grupp 50	Siid
50.01–50.02	CTH
50.03	
- kraasitud või kammitud:	siidijääkide kraasimine või kammimine
- muud:	CTH
50.04–50.05	Looduslike kiudude ketramine; keemiliste kiudude ekstrusioon koos ketramisega; keemiliste kiudude ekstrusioon koos korrutamisega või korrutamine koos mis tahes mehaanilise toiminguga.
50.06	
- siidlõng ja siidijääkidest kedratud lõng:	Looduslike kiudude ketramine; keemiliste kiudude ekstrusioon koos ketramisega; keemiliste kiudude ekstrusioon koos korrutamisega või korrutamine koos mis tahes mehaanilise toiminguga
- jämesiid:	CTH

1. veerg Harmoneeritud süsteemi klassifikatsioon (HS 2017) koos konkreets kirjeldusega	2. veerg Tootepõhine päritolureegel
50.07	Looduslike või keemiliste staapelkiudude ketramine koos kudumisega; keemilise filamentlõnga ekstrusioon koos kudumisega; korrutamine või mis tahes mehaaniline toiming koos kudumisega kudumine koos värvimisega; lõnga värvimine koos kudumisega; kudumine koos trükkimisega või trükkimine (iseseisva operatsioonina).
Grupp 51	Lambavill ja muude loomade vill ning loomakarvad; hobusejõhvist lõng ja riie
51.01–51.05	CTH
51.06–51.10	Looduslike kiudude ketramine; keemiliste kiudude ekstrusioon koos ketramisega või korrutamine koos mis tahes mehaanilise toiminguga.
51.11–51.13	Looduslike või keemiliste staapelkiudude ketramine koos kudumisega; keemilise filamentlõnga ekstrusioon koos kudumisega; kudumine koos värvimisega; lõnga värvimine koos kudumisega; kudumine koos trükkimisega või trükkimine (iseseisva operatsioonina).

1. veerg Harmoneeritud süsteemi klassifikatsioon (HS 2017) koos konkreets kirjeldusega	2. veerg Tootepõhine päritolureegel
Grupp 52	Puuvill
52.01–52.03	CTH
52.04–52.07	Looduslike kiudude ketramine; keemiliste kiudude ekstrusioon koos ketramisega või korrutamine koos mis tahes mehaanilise toiminguga.
52.08–52.12	Looduslike või keemiliste staapelkiudude ketramine koos kudumisega; keemilise filamentlõnga ekstrusioon koos kudumisega; korrutamine või mis tahes mehaaniline toiming koos kudumisega; kudumine koos värvimise, pealstimise või lamineerimisega; lõnga värvimine koos kudumisega; kudumine koos trükkimisega või trükkimine (iseseisva operatsioonina).
Grupp 53	Muud taimsed tekstiilkiud; paberlõng ja paberlõngast riie
53.01–53.05	CTH
53.06–53.08	Looduslike kiudude ketramine; keemiliste kiudude ekstrusioon koos ketramisega või korrutamine koos mis tahes mehaanilise toiminguga.

1. veerg Harmoneeritud süsteemi klassifikatsioon (HS 2017) koos konkreets kirjeldusega	2. veerg Tootepõhine päritolureegel
53.09–53.11	Looduslike või keemiliste staapelkiudude ketramine koos kudumisega; keemilise filamentlõnga ekstrusioon koos kudumisega; kudumine koos värvimise, peelistamise või lamineerimisega; lõnga värvimine koos kudumisega; kudumine koos trükkimisega või trükkimine (iseseisva operatsioonina).
Grupp 54	Keemilised filamentkiud; keemiliste tekstilmaterjalide ribad jms vormid
54.01–54.06	Looduslike kiudude ketramine; keemiliste kiudude ekstrusioon koos ketramisega või korrutamine koos mis tahes mehaanilise toiminguga.
54.07–54.08	Looduslike või keemiliste staapelkiudude ketramine koos kudumisega; keemilise filamentlõnga ekstrusioon koos kudumisega; lõnga värvimine koos kudumisega; kudumine koos värvimise, peelistamise või lamineerimisega; korrutamine või mis tahes mehaaniline toiming koos kudumisega; kudumine koos trükkimisega või trükkimine (iseseisva operatsioonina).

1. veerg Harmoneeritud süsteemi klassifikatsioon (HS 2017) koos konkreets kirjeldusega	2. veerg Tootepõhine päritolureegel
Grupp 55	Keemilised staapelkiud
55.01–55.07	Keemiliste staapelkiudude ekstrusioon
55.08–55.11	Looduslike kiudude ketramine; keemiliste kiudude ekstrusioon koos ketramisega või korrutamise koos mis tahes mehaanilise toiminguga.
55.12–55.16	Looduslike või keemiliste staapelkiudude ketramine koos kudumisega; keemilise filamentlõnga ekstrusioon koos kudumisega; korrutamine või mis tahes mehaaniline toiming koos kudumisega; kudumine koos värvimise, pealistamise või lamineerimisega; lõnga värvimine koos kudumisega; kudumine koos trükkimisega või trükkimine (iseseisva operatsioonina).
Grupp 56	Vatt, vilt ja lausriie; erilõngad; nõörid, paelad, köied ja trossid ning tooted nendest
56.01	Looduslike kiudude ketramine või sidumine; keemiliste kiudude ekstrusioon koos ketramise või sidumisega; flopeerimine koos värvimise või trükkimisega või pealistamine, flokeerimine, lamineerimine või metalliseerimine koos vähemalt kahe muu peamise ettevalmistus- või viimistlustoiminguga (nt kalandreerimine, kokkutõmbumisvastane töötlemine, termofikseerimine, püsiviimistlemine), tingimusel et kõikide kasutatavate materjalide väärtus ei ületa 50 % toote tehasehinnast.

1. veerg Harmoneeritud süsteemi klassifikatsioon (HS 2017) koos konkreetse kirjeldusega	2. veerg Tootepõhine päritolureegel
56.02	
- nõeltöödeldud vilt:	<p>Keemiliste kiudude ekstrusioon koos kanga moodustumisega kasutada võib siiski:</p> <ul style="list-style-type: none"> - rubriiki 54.02 kuuluvat päritolustaatuseta polüpropüleenfilamenti; - rubriiki 55.03 või 55.06 kuuluvaid päritolustaatuseta polüpropüleenkiude või - rubriiki 55.01 kuuluvat päritolustaatuseta polüpropüleenkõisikut, milles iga flamendi või kiu joontihedus on alla 9 detsiteksi, kui nende koguväärtus ei ületa 40 % toote tehasehinnast, <p>või</p> <p>looduslikest kiududest vildi puhul ainult lausriide moodustumine.</p>
- muud:	<p>Keemiliste kiudude ekstrusioon koos kanga moodustumisega</p> <p>või</p> <p>muu looduslikest kiududest vildi puhul ainult lausriide moodustumine.</p>
5603.11–5603.14	<p>Valmistamine</p> <ul style="list-style-type: none"> - orienteeritud või orienteerimata filamentidest või - looduslikest või keemilistest ainetest või polümeeridest, <p>millele mõlemal juhul järgneb sidumine lausriideks.</p>
5603.91–5603.94	<p>Valmistamine</p> <ul style="list-style-type: none"> - orienteeritud või orienteerimata staapelkiududest või - looduslikust või keemilisest hakitud lõngast, <p>millele mõlemal juhul järgneb sidumine lausriideks.</p>

1. veerg Harmoneeritud süsteemi klassifikatsioon (HS 2017) koos konkreets kirjeldusega	2. veerg Tootepõhine päritolureegel
5604.10	Valmistamine tekstiiliga katmata kumminiidist või -paelast.
5604.90	Looduslike kiudude ketramine; keemiliste kiudude ekstrusioon koos ketramisega või korrutamine koos mis tahes mehaanilise toiminguga.
56.05	Looduslike või keemiliste staapelkiudude ketramine; keemiliste kiudude ekstrusioon koos ketramisega või korrutamine koos mis tahes mehaanilise toiminguga.
56.06	Keemiliste kiudude ekstrusioon koos ketramisega; korrutamine koos mähkimisega; looduslike või keemiliste staapelkiudude ketramine või flokeerimine koos värvimisega.
56.07–56.09	Looduslike kiudude ketramine või keemiliste kiudude ekstrusioon koos ketramisega.
Grupp 57	Vaibad jm tekstiilpõrandakatted Märkus grupi kohta. Selle grupi toodete aluskihina võib kasutada päritolustaatuseta džuttriit.

1. veerg Harmoneeritud süsteemi klassifikatsioon (HS 2017) koos konkreetse kirjeldusega	2. veerg Tootepõhine päritolureegel
57.01–57.05	<p>Looduslike või keemiliste staapelkiudude ketramine koos kudumise või taftingtöötusega;</p> <p>keemilise filamentlõnga ekstrusioon koos kudumise või taftingtöötusega; valmistamine kookos- või sisal- või dž uut- või klassikalisest ringkedratud viskooslõngast;</p> <p>taftingtöötus koos värvimise või trükkimisega;</p> <p>keemilise filamentlõnga taftingtöötus või kudumine koos pealistanise või lamineerimisega;</p> <p>flokeerimine koos värvimise või trükkimisega</p> <p>või</p> <p>keemiliste kiudude ekstrusioon koos lausriide valmistamistehnikatega, sealhulgas nõeltorkemeetodil.</p>
Grupp 58	Eriirie; taftingriie; pits; seinavaibad; posamendid; tikandid
58.01–58.04	<p>Looduslike või keemiliste staapelkiudude ketramine koos kudumise või taftingtöötusega;</p> <p>keemilise filamentlõnga ekstrusioon koos kudumise või taftingtöötusega; kudumine koos värvimise või flokeerimise, katmise, lamineerimise või metalliseerimisega;</p> <p>taftingtöötus koos värvimise või trükkimisega;</p> <p>flokeerimine koos värvimise või trükkimisega;</p> <p>lõnga värvimine koos kudumise ga;</p> <p>kudumine koos trükkimisega</p> <p>või</p> <p>trükkimine (iseseisva operatsioonina).</p>

1. veerg Harmoneeritud süsteemi klassifikatsioon (HS 2017) koos konkreetse kirjeldusega	2. veerg Tootepõhine päritolureegel
58.05	CTH
58.06–58.09	Looduslike või keemiliste staapelkiudude ketramine koos kudumise või taftingtöötusega; keemilise filamentlõnga ekstrusioon koos kudumise või taftingtöötusega; kudumine koos värvimise või flokeerimise, katmise, lamineerimise või metalliseerimisega; taftingtöötus koos värvimise või trükkimisega; flokeerimine koos värvimise või trükkimisega; lõnga värvimine koos kudumisega; kudumine koos trükkimisega või trükkimine (iseseisva operatsioonina).
58.10	Tikandid, mille puhul mis tahes rubriiki (v.a toote enda rubriik) kuuluvate kasutatavate päritolustaatuseta materjalide väärtus ei ületa 50 % toote tehasehinnast.

1. veerg Harmoneeritud süsteemi klassifikatsioon (HS 2017) koos konkreets kirjeldusega	2. veerg Tootepõhine päritolureegel
58.11	Looduslike või keemiliste staapelkiudude ketramine koos kudumise või taftingtöötusega; keemilise filamentlõnga ekstrusioon koos kudumise või taftingtöötusega; kudumine koos värvimise või flokeerimise, katmise, lamineerimise või metalliseerimisega; taftingtöötus koos värvimise või trükkimisega; flokeerimine koos värvimise või trükkimisega; lõnga värvimine koos kudumisega; kudumine koos trükkimisega või trükkimine (iseseisva operatsioonina).
Grupp 59	Impregneeritud, pealistatud, kaetud või lamineeritud tekstiilriie; tekstiiltooted tööstuslikuks otstarbeks
59.01	kudumine koos värvimise, flokeerimise, katmise, lamineerimise või metalliseerimisega või flokeerimine koos värvimise või trükkimisega.
59.02	
- tekstiilmaterjalisisald usega kuni 90 % massist:	Kudumine.

1. veerg Harmoneeritud süsteemi klassifikatsioon (HS 2017) koos konkreetse kirjeldusega	2. veerg Tootepõhine päritolureegel
- muud:	Keemiliste kiudude ekstrusioon koos kudumisega.
59.03	Kudumine, silmuskudumine või heegeldamine koos impregneerimise, pealistamise, katmise, lamineerimise või metalliseerimisega; kudumine koos trükkimisega või trükkimine (iseseisva operatsioonina).
59.04	Kalandreerimine koos värvimise, pealistamise, lamineerimise või metalliseerimisega. Aluskihina võib kasutada päritolustaatuseta džuutriiet või kudumine koos värvimise, pealistamise, lamineerimise või metalliseerimisega. Aluskihina võib kasutada päritolustaatuseta džuutriiet.
59.05	
- kummi, plasti vm ainetega impregneeritud, pealistatud, kaetud või lamineeritud materjalid:	Kudumine, silmuskudumine või lausriide valmistamine koos impregneerimise, pealistamise, katmise, lamineerimise või metalliseerimisega.

1. veerg Harmoneeritud süsteemi klassifikatsioon (HS 2017) koos konkreetse kirjeldusega	2. veerg Tootepõhine päritolureegel
- muud:	Looduslike või keemiliste staapelkiudude ketramine koos kudumisega; keemilise filamentlõnga ekstrusioon koos kudumisega; kudumine, silmuskudumine või lausriide valmistamine koos värvimise, pealistamise või lamineerimisega; kudumine koos trükkimisega või trükkimine (iseseisva operatsioonina).
59.06	
- silmkoelised ja heegeldatud kangad:	Looduslike või keemiliste staapelkiudude ketramine koos silmuskudumise või heegeldamisega; keemilise filamentlõnga ekstrusioon koos silmuskudumise või heegeldamisega; silmuskudumine või heegeldamine koos kummeerimisega või kummeerimine koos vähemalt kahe muu peamise ettevalmistava või viimistlustoiminguga (nagu nt kalandreerimine, kokkutõmbumisvastane töötlemine, termofikseerimine, püsiviimistlemine), tingimusel et kasutatavate päritolustaatuseta materjalide väärtus ei ületa 50 % toote tehasehinnast.
- muud sünteesfilamentlõngast kangad tekstiilmaterjalisisaldusega üle 90 % massist:	Keemiliste kiudude ekstrusioon koos kudumisega.

1. veerg Harmoneeritud süsteemi klassifikatsioon (HS 2017) koos konkreets kirjeldusega	2. veerg Tootepõhine päritolureegel
- muud:	Kudumine, silmuskudumine või lausriide valmistamine koos värvimise või pealistamise või kummeerimisega; lõnga värvimine koos kudumise, silmuskudumise või lausriide valmistamisega või kummeerimine koos vähemalt kahe muu peamise ettevalmistava või viimistlustoiminguga (nagu nt kalandreerimine, kokkutõmbumisvastane töötlemine, termofikseerimine, püsiviimistlemine), tingimusel et kasutatavate päritolustaatuseta materjalide väärtus ei ületa 50 % toote tehasehinnast.
59.07	Kudumine, silmuskudumine või lausriide valmistamine koos värvimise, pealistamise või lamineerimisega; flokeerimine koos värvimise või trükkimisega või trükkimine (iseseisva operatsioonina).
59.08	
- impregneeritud hõõgsukad:	Valmistamine silmkoos ringkootud või ringis heegeldatud hõõgsukakangast.
- muud:	CTH

1. veerg Harmoneeritud süsteemi klassifikatsioon (HS 2017) koos konkreetse kirjeldusega	2. veerg Tootepõhine päritolureegel
59.09–59.11	Looduslike või keemiliste staapelkiudude ketramine koos kudumisega; keemiliste kiudude ekstrusioon koos kudumisega; kudumine koos värvimise, pealistamise või lamineerimisega või pealistamine, flokeerimine, lamineerimine või metalliseerimine koos vähemalt kahe muu peamise ettevalmistus- või viimistlustoiminguga (nt kalandreerimine, kokkutõmbumisvastane töötlemine, termofkseerimine, püsiviimistlemine), tingimusel et kõikide kasutatavate materjalide väärtus ei ületa 50 % toote tehasehinnast.
Grupp 60	Silmkoelised ja heegeldatud kangad (trikookangad)
60.01–60.06	Looduslike või keemiliste staapelkiudude ketramine koos silmuskudumise või heegeldamisega; keemilise filamentlõnga ekstrusioon koos silmuskudumise või heegeldamisega; kudumine koos värvimise, flokeerimise, katmise, lamineerimise või metalliseerimisega; flokeerimine koos värvimise või trükkimisega; lõnga värvimine koos kudumise, silmuskudumise või lausriide valmistamisega või korrutamine ja tekstureerimine koos kudumise või heegeldamisega, tingimusel et kasutatava päritolustaatusega korrutamata või tekstureerimata lõnga väärtus ei ületa 50 % toote tehasehinnast.
Grupp 61	Silmkoelised ja heegeldatud rõivad ning rõivamanused (trikootooted)

1. veerg Harmoneeritud süsteemi klassifikatsioon (HS 2017) koos konkreets kirjeldusega	2. veerg Tootepõhine päritolureegel
61.01–61.17	
- saadud kahe või mitme trikookangast kindlakujuliseks lõigatud detaili või kindlakujuliseks silmkootud või heegeldatud detaili kokkuõmblemisel vm viisil ühendamisel:	Kudumine või heegeldamine koos lõpptötluse, sh väljalõikamisega.
- muud:	Looduslike või keemiliste staapelkiudude ketramine koos silmuskudumise või heegeldamisega; keemilise filamentlõnga ekstrusioon koos silmuskudumise või heegeldamisega või kudumine ja lõpptötlus ühe operatsioonina.
Grupp 62	Rõivad ning rõivamanused, v.a silmkoelised või heegeldatud
62.01	Kudumine koos lõpptötluse, sh väljalõikamisega või lõpptötlus, sh väljalõikamine, millele on eelnenud trükkimine (iseseisva operatsioonina).

1. veerg Harmoneeritud süsteemi klassifikatsioon (HS 2017) koos konkreets kirjeldusega	2. veerg Tootepõhine päritolureegel
62.02	
- tikitud:	Kudumine koos lõpptöötuse, sh väljalõikamisega või valmistamine tikkimata kangast, tingimusel et kasutatava päritolustaatuseta tikkimata kanga väärtus ei ületa 40 % toote tehasehinnast.
- muud:	Kudumine koos lõpptöötuse, sh väljalõikamisega või lõpptöötlus, sh väljalõikamine, millele on eelnenud trükkimine (iseseisva operatsioonina).
62.03	Kudumine koos lõpptöötuse, sh väljalõikamisega või lõpptöötlus, sh väljalõikamine, millele on eelnenud trükkimine (iseseisva operatsioonina).
62.04	
- tikitud:	Kudumine koos lõpptöötuse, sh väljalõikamisega või valmistamine tikkimata kangast, tingimusel et kasutatava päritolustaatuseta tikkimata kanga väärtus ei ületa 40 % toote tehasehinnast.
- muud:	Kudumine koos lõpptöötuse, sh väljalõikamisega või lõpptöötlus, sh väljalõikamine, millele on eelnenud trükkimine (iseseisva operatsioonina).

1. veerg Harmoneeritud süsteemi klassifikatsioon (HS 2017) koos konkreetse kirjeldusega	2. veerg Tootepõhine päritolureegel
62.05	Kudumine koos lõpptöötuse, sh väljalõikamisega või lõpptöötlus, sh väljalõikamine, millele on eelnenud trükkimine (iseseisva operatsioonina).
62.06	
- tikitud:	Kudumine koos lõpptöötuse, sh väljalõikamisega või valmistamine tikkimata kangast, tingimusel et kasutatava päritolustaatuseta tikkimata kanga väärtus ei ületa 40 % toote tehasehinnast.
- muud:	Kudumine koos lõpptöötuse, sh väljalõikamisega või lõpptöötlus, sh väljalõikamine, millele on eelnenud trükkimine (iseseisva operatsioonina).
62.07–62.08	Kudumine koos lõpptöötuse, sh väljalõikamisega või lõpptöötlus, sh väljalõikamine, millele on eelnenud trükkimine (iseseisva operatsioonina).
62.09	
- tikitud:	Kudumine koos lõpptöötuse, sh väljalõikamisega või valmistamine tikkimata kangast, tingimusel et kasutatava päritolustaatuseta tikkimata kanga väärtus ei ületa 40 % toote tehasehinnast.

1. veerg Harmoneeritud süsteemi klassifikatsioon (HS 2017) koos konkreets kirjeldusega	2. veerg Tootepõhine päritolureegel
- muud:	Kudumine koos lõpptötluse, sh väljalõikamisega või lõpptöötlus, sh väljalõikamine, millele on eelnenud trükkimine (iseseisva operatsioonina).
62.10	
- tulekaitsevahendid aluminiseeritud polüestrist fooliumiga kaetud kangast:	Kudumine koos lõpptötluse, sh väljalõikamisega või pealistamine või lamineerimine koos lõpptötluse, sh väljalõikamisega, tingimusel et kasutatava päritolustaatuseta pealistamata või lamineerimata kanga väärtus ei ületa 40 % toote tehasehinnast.
- muud:	Kudumine koos lõpptötluse, sh väljalõikamisega või lõpptöötlus, sh väljalõikamine, millele on eelnenud trükkimine (iseseisva operatsioonina).
62.11	
- naiste või tüdrukute tikitud rõivad:	Kudumine koos lõpptötluse, sh väljalõikamisega või valmistamine tikkimata kangast, tingimusel et kasutatava päritolustaatuseta tikkimata kanga väärtus ei ületa 40 % toote tehasehinnast.
- muud:	Kudumine koos lõpptötluse, sh väljalõikamisega või lõpptöötlus, sh väljalõikamine, millele on eelnenud trükkimine (iseseisva operatsioonina).

1. veerg Harmoneeritud süsteemi klassifikatsioon (HS 2017) koos konkreetse kirjeldusega	2. veerg Tootepõhine päritolureegel
62.12	
- silmkoelised või heegeldatud, saadud mitme kindlakujuliseks lõigatud või kindlakujuliseks kootud või heegeldatud silmkootud või heegeldatud detaili kokkuõblemisel vm viisil ühendamisel:	silmaüksuse kudumine või heegeldamine koos lõpptöötuse, sh väljalõikamisega või lõpptöötlus, sh väljalõikamine, millele on eelnenud trükkimine (iseseisva operatsioonina).
- muud:	Kudumine koos lõpptöötuse, sh väljalõikamisega või lõpptöötlus, sh väljalõikamine, millele on eelnenud trükkimine (iseseisva operatsioonina).
62.13–62.14	
- tikitud:	Kudumine koos lõpptöötuse, sh väljalõikamisega; valmistamine tikkimata kangast, tingimusel et kasutatava päritolustaatuseta tikkimata kanga väärtus ei ületa 40 % toote tehasehinnast, või lõpptöötlus, sh väljalõikamine, millele on eelnenud trükkimine (iseseisva operatsioonina).

1. veerg Harmoneeritud süsteemi klassifikatsioon (HS 2017) koos konkreets kirjeldusega	2. veerg Tootepõhine päritolureegel
- muud:	Kudumine koos lõpptötluse, sh väljalõikamisega või lõpptöötlus, sh väljalõikamine, millele on eelnenud trükkimine (iseseisva operatsioonina).
62.15	Kudumine koos lõpptötluse, sh väljalõikamisega või lõpptöötlus, sh väljalõikamine, millele on eelnenud trükkimine (iseseisva operatsioonina).
62.16	
- tulekaitsevahendid aluminiseeritud polüestrist fooliumiga kaetud kangast:	Kudumine koos lõpptötluse, sh väljalõikamisega või pealistamine või lamineerimine koos lõpptötluse, sh väljalõikamisega, tingimusel et kasutatava päritolustaatuseta pealistamata või lamineerimata kanga väärtus ei ületa 40 % toote tehasehinnast.
- muud:	Kudumine koos lõpptötluse, sh väljalõikamisega või lõpptöötlus, sh väljalõikamine, millele on eelnenud trükkimine (iseseisva operatsioonina).

1. veerg Harmoneeritud süsteemi klassifikatsioon (HS 2017) koos konkreetse kirjeldusega	2. veerg Tootepõhine päritolureegel
62.17	
- tikitud:	Kudumine koos lõpptötluse, sh väljalõikamisega valmistamine tikkimata kangast, tingimusel et kasutatava päritolustaatuseta tikkimata kanga väärtus ei ületa 40 % toote tehasehinnast, või lõpptötlus, sh väljalõikamine, millele on eelnenud trükkimine (iseseisva operatsioonina).
- tulekaitse vahendid aluminiseeritud polüestrist fooliumiga kaetud kangast:	Kudumine koos lõpptötluse, sh väljalõikamisega või pealistamine või lamineerimine koos lõpptötluse, sh väljalõikamisega, tingimusel et kasutatava päritolustaatuseta pealistamata või lamineerimata kanga väärtus ei ületa 40 % toote tehasehinnast.
- vaheriie kraedeks ja kätisteks, valmis lõigatud:	CTH, tingimusel et kasutava päritolustaatuseta materjalide väärtus ei ületa 40 % toote tehasehinnast.
- muud:	Kudumine koos lõpptötluse, sh väljalõikamisega.
Grupp 63	Muud tekstiilist valmistooted; komplektid; kantud rõivad ja kasutatud tekstiiltooted; kaltsud
63.01–63.04	
- vildist, lausriidest:	Lausriide valmistamine koos lõpptötluse, sh väljalõikamisega.

1. veerg Harmoneeritud süsteemi klassifikatsioon (HS 2017) koos konkreetse kirjeldusega	2. veerg Tootepõhine päritolureegel
- muud: - tikitud:	Kudumine või silmuskudumine koos lõpptötluse, sh väljalõikamisega või valmistamine tikkimata kangast (v.a silmuskoelisest või heegeldatud kangast), tingimuseel et kasutava päritolustaatuseta tikkimata kanga väärtus ei ületa 40 % toote tehasehinnast.
- muud:	Kudumine, silmuskudumine või heegeldamine koos lõpptötluse, sh väljalõikamisega.
63.05	Keemiliste kiudude ekstrusioon või looduslike kiudude või keemiliste staapelkiudude ketramine koos kudumise või silmuskudumise ja lõpptötluse, sh väljalõikamisega.
63.06	
- lausriidest:	Lausriide valmistamine koos lõpptötluse, sh väljalõikamisega.
- muud:	Kudumine koos lõpptötluse, sh väljalõikamisega.
63.07	MaxNOM 40 % (EXW).
63.08	Komplekti iga ese peab vastama reeglile, mida kohaldataks eseme suhtes juhul, kui see ei kuuluks komplekti; komplektis võib siiski olla päritolustaatuseta esemeid, kui nende koguväärtus ei ületa 15 % komplekti tehasehinnast.
63.09–63.10	CTH

1. veerg Harmoneeritud süsteemi klassifikatsioon (HS 2017) koos konkreetse kirjeldusega	2. veerg Tootepõhine päritolureegel
XII JAOTIS	JALATSID, PEAKATTED, VIHMA- JA PÄEVAVARJUD, JALUTUSKEPID, ISTMEGA JALUTUSKEPID; PIITSAD, RATSAPIITSAD JA NENDE OSAD; TÖÖDELDUD SULED JA SULGEDEST TOOTED; TEHISLILLED; TOOTED JUUSTEST
Grupp 64	Jalatsid, kedrid jms tooted; nende osad
64.01–64.05	Valmistamine mis tahes rubriiki kuuluvatest päritolustaatuseta materjalidest, v.a sisetalla vm tallaosa külge kinnitatud rubriigi 6406 päritolustaatuseta kokkupandud pealsetest.
64.06	CTH
Grupp 65	Peakatted ja nende osad
65.01–65.07	CTH
Grupp 66	Vihma- ja päevavarjud, jalutuskepid, istmega jalutuskepid, piitsad, ratsapiitsad ja nende osad
66.01–66.03	CTH või MaxNOM 50 % (EXW).
Grupp 67	Töödeldud suled ja udusuled ning tooted nendest; tehislilled; tooted juustest
67.01–67.04	CTH
XIII JAOTIS	KIVIST, KIPSIST, TSEMENDIST, ASBESTIST, VILGUST JMS MATERJALIST TOOTED; KERAAMIKATOOTED; KLAAS JA KLAASTOOTED
Grupp 68	Kivist, kipsist, tsemendist, asbestist, vilgust jms materjalist tooted

1. veerg Harmoneeritud süsteemi klassifikatsioon (HS 2017) koos konkreetse kirjeldusega	2. veerg Tootepõhine päritolureegel
68.01–68.15	CTH või MaxNOM 70 % (EXW).
Grupp 69	Keraamikatooted
69.01–69.14	CTH
Grupp 70	Klaas ja klaastooted
70.01–70.09	CTH või MaxNOM 50 % (EXW).
70.10	CTH
70.11	CTH või MaxNOM 50 % (EXW).
70.13	CTH, v.a rubriiki 70.10 kuuluvatest päritolustaatuseta materjalidest.
70.14–70.20	CTH või MaxNOM 50 % (EXW).
XIV JAOTIS	LOODUSLIKUD JA KULTIVEERITUD PÄRLID, VÄÄRIS- JA POOLVÄÄRISKIVID, VÄÄRISMETALLID, VÄÄRISMETALLIGA PLAKEERITUD METALLID, NENDEST VALMISTATUD TOOTED; JUVEELTOODETE IMITATSIOONID; MÜNDID
Grupp 71	Looduslikud ja kultiveeritud pärlid, vääris- ja poolvääriskivid, väärismetallid, väärismetallidega plakeeritud metallid, nendest valmistatud tooted; juveeltoodete imitatsioonid; mündid

1. veerg Harmoneeritud süsteemi klassifikatsioon (HS 2017) koos konkreets kirjeldusega	2. veerg Tootepõhine päritolureegel
71.01–71.05	Valmistamine mis tahes rubriiki kuuluvast päritolustaatuseta materjalist.
71.06	
- survetöötlemata:	<p>CTH, v.a rubriikidesse 71.06, 71.08 ja 71.10 kuuluvatest päritolustaatuseta materjalidest;</p> <p>rubriikidesse 71.06, 71.08 ja 71.10 kuuluvate päritolustaatuseta väärismetallide elektrolüütiline, termiline või keemiline eraldamine või</p> <p>rubriikidesse 71.06, 71.08 ja 71.10 kuuluvate päritolustaatuseta väärismetallide sulatamine või legeerimine omavahel või mitteväärismetallidega või puhastamine.</p>
- pooltöödeldud või pulbrina:	valmistamine survetöötlemata päritolustaatuseta väärismetallidest.
71.07	Valmistamine mis tahes rubriiki kuuluvast päritolustaatuseta materjalist.
71.08	
- survetöötlemata:	<p>CTH, v.a rubriikidesse 71.06, 71.08 ja 71.10 kuuluvatest päritolustaatuseta materjalidest;</p> <p>rubriikidesse 71.06, 71.08 ja 71.10 kuuluvate päritolustaatuseta väärismetallide elektrolüütiline, termiline või keemiline eraldamine või</p> <p>rubriikidesse 71.06, 71.08 ja 71.10 kuuluvate päritolustaatuseta väärismetallide sulatamine või legeerimine omavahel või mitteväärismetallidega või puhastamine.</p>
- pooltöödeldud või pulbrina:	Valmistamine survetöötlemata päritolustaatuseta väärismetallidest.
71.09	Valmistamine mis tahes rubriiki kuuluvast päritolustaatuseta materjalist.

1. veerg Harmoneeritud süsteemi klassifikatsioon (HS 2017) koos konkreets kirjeldusega	2. veerg Tootepõhine päritolureegel
71.10	
- survetöötlemata:	<p>CTH, v.a rubriikidesse 71.06, 71.08 ja 71.10 kuuluvatest päritolustaatuseta materjalidest;</p> <p>rubriikidesse 71.06, 71.08 ja 71.10 kuuluvate päritolustaatuseta väärismetallide elektrolüütiline, termiline või keemiline eraldamine või</p> <p>rubriikidesse 71.06, 71.08 ja 71.10 kuuluvate päritolustaatuseta väärismetallide sulatamine või legerimine omavahel või mitteväärismetallidega või puhastamine.</p>
- pooltöödeldud või pulbrina:	Valmistamine survetöötlemata päritolustaatuseta väärismetallidest.
71.11	Valmistamine mis tahes rubriiki kuuluvast päritolustaatuseta materjalist.
71.12–71.18	CTH
XV JAOTIS	MITTEVÄÄRISMETALLID JA NENDEST VALMISTATUD TOOTED
Grupp 72	Raud ja teras
72.01–72.06	CTH
72.07	CTH, v.a rubriiki 72.06 kuuluvatest päritolustaatuseta materjalidest.
72.08–72.17	CTH, v.a rubriikidesse 72.08–72.17 kuuluvatest päritolustaatuseta materjalidest.
72.18	CTH
72.19–72.23	CTH, v.a rubriikidesse 72.19–72.23 kuuluvatest päritolustaatuseta materjalidest.
72.24	CTH
72.25–72.29	CTH, v.a rubriikidesse 72.25–72.29 kuuluvatest päritolustaatuseta materjalidest.

1. veerg Harmoneeritud süsteemi klassifikatsioon (HS 2017) koos konkreets kirjeldusega	2. veerg Tootepõhine päritolureegel
Grupp 73	Raud- ja terastooted
7301.10	CC, v.a rubriikidesse 72.08–72.17 kuuluvatest päritolustaatuseta materjalidest.
7301.20	CTH
73.02	CC, v.a rubriikidesse 72.08–72.17 kuuluvatest päritolustaatuseta materjalidest.
73.03	CTH
73.04–73.06	CC, v.a rubriikidesse 72.13–72.17, 72.21–72.23 ja 72.25–72.29 kuuluvatest päritolustaatuseta materjalidest.
73.07	
- roostevabast terasest toruliitmikud:	CTH, v.a päritolustaatuseta sepistatud toorikutest; samas päritolustaatuseta sepistatud toorikuid võib kasutada, kui nende väärtus ei ületa 50 % toote tehasehinnast.
- muud:	CTH
73.08	CTH, v.a alamrubriiki 7301.20 kuuluvatest päritolustaatuseta materjalidest.
7309.00–7315.19	CTH
7315.20	CTH või MaxNOM 50 % (EXW).
7315.81–7326.90	CTH
Grupp 74	Vask ja vasktooted
74.01–74.02	CTH
74.03	Valmistamine mis tahes rubriiki kuuluvast päritolustaatuseta materjalist.
74.04–74.07	CTH
74.08	CTH ja MaxNOM 50 % (EXW)
74.09–74.19	CTH

1. veerg Harmoneeritud süsteemi klassifikatsioon (HS 2017) koos konkreets kirjeldusega	2. veerg Tootepõhine päritolureegel
Grupp 75	Nikkel ja nikkeltooted
75.01	CTH
75.02	Valmistamine mis tahes rubriiki kuuluvast päritolustaatuseta materjalist.
75.03–75.08	CTH
Grupp 76	Alumiinium ja alumiiniumtooted
76.01	CTH ja MaxNOM 50 % (EXW) või legeerimata alumiiniumist või alumiiniumijäätmetest ja -jääkidest termilise või elektrolüütilise töötlemise teel.
76.02	CTH
76.03–76.16	CTH ja MaxNOM 50 % (EXW) ¹ .
Grupp 78	Plii ja pliitooded
7801.10	Valmistamine mis tahes rubriiki kuuluvast päritolustaatuseta materjalist.
7801.91–7806.00	CTH
Grupp 79	Tsink ja tsinktooted
79.01–79.07	CTH
Grupp 80	Tina ja tinatooded
80.01–80.07	CTH

¹ Teatavad alumiiniumitooted võidakse aastakvootide ulatuses käsitada päritolustaatuseta toodetena vastavalt alternatiivsetele tootepõhistele päritolureeglitele, mis on esitatud 4. lisas.

1. veerg Harmoneeritud süsteemi klassifikatsioon (HS 2017) koos konkreets kirjeldusega	2. veerg Tootepõhine päritolureegel
Grupp 81	Muud mitteväärismetallid; metallkeraamika; tooted nendest
81.01–81.13	Valmistamine mis tahes rubriiki kuuluvast päritolustaatuseta materjalist.
Grupp 82	Mitteväärismetallist tööriistad, terariistad, lusikad ja kahvid; nende mitteväärismetallist osad
8201.10–8205.70	CTH või MaxNOM 50 % (EXW).
8205.90	CTH, komplektid võivad siiski sisaldada rubriiki 82.05 kuuluvaid päritolustaatuseta tööriistu, tingimusel et nende koguväärtus ei ületa 15 % komplekti tehasehinnast.
82.06	CTH, v.a rubriikidesse 82.02–82.05 kuuluvatest päritolustaatuseta materjalidest; komplektid võivad siiski sisaldada rubriikidesse 82.02–82.05 kuuluvaid päritolustaatuseta tööriistu, tingimusel et nende koguväärtus ei ületa 15 % komplekti tehasehinnast.
82.07–82.15	CTH või MaxNOM 50 % (EXW)
Grupp 83	Mitmesugused mitteväärismetallist tooted
83.01–83.11	CTH või MaxNOM 50 % (EXW).

1. veerg Harmoneeritud süsteemi klassifikatsioon (HS 2017) koos konkreetse kirjeldusega	2. veerg Tootepõhine päritolureegel
XVI JAOTIS	MASINAD JA MEHAANILISED SEADMED; ELEKTRISEADMED; NENDE OSAD; HELISALVESTUS- JA TAASESITUSSEADMED, TELEPILDI JA -HELI SALVESTUS- JA TAASESITUSSEADMED, NENDE OSAD JA TARVIKUD
Grupp 84	Tuumareaktorid, katlad, masinad ja mehaanilised seadmed; nende osad
84.01–84.06	CTH või MaxNOM 50 % (EXW).
84.07–84.08	MaxNOM 50 % (EXW).
84.09–84.12	CTH või MaxNOM 50 % (EXW).
8413.11–8415.10	CTSH või MaxNOM 50 % (EXW).
8415.20	CTH või MaxNOM 50 % (EXW).
8415.81–8415.90	CTSH või MaxNOM 50 % (EXW).

1. veerg Harmoneeritud süsteemi klassifikatsioon (HS 2017) koos konkreetse kirjeldusega	2. veerg Tootepõhine päritolureegel
84.16–84.20	CTH või MaxNOM 50 % (EXW).
84.21	CTSH või MaxNOM 50 % (EXW).
84.22–84.24	CTH või MaxNOM 50 % (EXW).
84.25–84.30	CTH, v.a rubriiki 84.31 kuuluvatest päritolustaatuseta materjalidest, või MaxNOM 50 % (EXW).
84.31–84.43	CTH või MaxNOM 50 % (EXW).
84.44–84.47	CTH, v.a rubriiki 84.48 kuuluvatest päritolustaatuseta materjalidest, või MaxNOM 50 % (EXW).
84.48–84.55	CTH või MaxNOM 50 % (EXW).
84.56–84.65	CTH, v.a rubriiki 84.66 kuuluvatest päritolustaatuseta materjalidest, või MaxNOM 50 % (EXW).

1. veerg Harmoneeritud süsteemi klassifikatsioon (HS 2017) koos konkreets kirjeldusega	2. veerg Tootepõhine päritolureegel
84.66–84.68	CTH või MaxNOM 50 % (EXW).
84.70–84.72	CTH, v.a rubriiki 84.73 kuuluvatest päritolustaatuseta materjalidest, või MaxNOM 50 % (EXW).
84.73–84.78	CTH või MaxNOM 50 % (EXW).
8479.10–8479.40	CTSH või MaxNOM 50 % (EXW).
8479.50	CTH või MaxNOM 50 % (EXW).
8479.60–8479.82	CTSH või MaxNOM 50 % (EXW).
8479.89	CTH või MaxNOM 50 % (EXW).
8479.90	CTSH või MaxNOM 50 % (EXW).

1. veerg Harmoneeritud süsteemi klassifikatsioon (HS 2017) koos konkreetse kirjeldusega	2. veerg Tootepõhine päritolureegel
84.80	CTH või MaxNOM 50 % (EXW).
84.81	CTSH või MaxNOM 50 % (EXW).
84.82–84.87	CTH või MaxNOM 50 % (EXW).
Grupp 85	Elektrimasinad ja -seadmed, nende osad; helisalvestus- ja taasesitusseadmed, telepildi ja -heli salvestamise ja taasesitamise seadmed, nende osad ja tarvikud
85.01–85.02	CTH, v.a rubriiki 85.03 kuuluvatest päritolustaatuseta materjalidest, või MaxNOM 50 % (EXW).
85.03–85.06	CTH või MaxNOM 50 % (EXW).
85.07	

1. veerg Harmoneeritud süsteemi klassifikatsioon (HS 2017) koos konkreets kirjeldusega	2. veerg Tootepõhine päritolureegel
- akud, mis sisaldavad ühte või mitut akuelementi, ja vooluahelad akuelementide omavaheliseks ühendamiseks, mida sageli nimetatakse „patareikogumiks“, mida kasutatakse rubriikide 87.02, 87.03 ja 87.04 sõidukite esmase elektrite allikana	CTH, v.a päritolustaatuseta aktiivsetest katoodmaterjalidest, või MaxNOM 30 % (EXW) ¹ .

¹ Alates käesoleva lepingu jõustumisest kuni 31. detsembrini 2026 kohaldatakse alternatiivseid tootepõhiseid päritolureegleid, mis on esitatud 5. lisas.

1. veerg Harmoneeritud süsteemi klassifikatsioon (HS 2017) koos konkreets kirjeldusega	2. veerg Tootepõhine päritolureegel
- akuelemendid, patareimoodulid ja nende osad, mis on mõeldud kasutamiseks akudes, mida kasutatakse rubriikide 87.02, 87.03 ja 87.04 sõidukite esmase elektritoite allikana.	CTH, v.a päritolustaatuseta aktiivsetest katoodmaterjalidest, või MaxNOM 35 % (EXW) ¹ .
- muud	CTH või MaxNOM 50 % (EXW).
85.08–85.18	CTH või MaxNOM 50 % (EXW).
85.19–85.21	CTH, v.a rubriiki 85.22 kuuluvatest päritolustaatuseta materjalidest, või MaxNOM 50 % (EXW).

¹ Alates käesoleva lepingu jõustumisest kuni 31. detsembrini 2026 kohaldatakse alternatiivseid tootepõhiseid päritolureegleid, mis on esitatud 5. lisas.

1. veerg Harmoneeritud süsteemi klassifikatsioon (HS 2017) koos konkreetse kirjeldusega	2. veerg Tootepõhine päritolureegel
85.22–85.23	CTH või MaxNOM 50 % (EXW).
85.25–85.27	CTH, v.a rubriiki 85.29 kuuluvatest päritolustaatuseta materjalidest, või MaxNOM 50 % (EXW).
85.28–85.34	CTH või MaxNOM 50 % (EXW).
85.35–85.37	CTH, v.a rubriiki 85.38 kuuluvatest päritolustaatuseta materjalidest, või MaxNOM 50 % (EXW).
8538.10–8541.90	CTH või MaxNOM 50 % (EXW).
8542.31–8542.39	CTH; päritolustaatuseta materjalid läbivad difusiooniprotsessi või MaxNOM 50 % (EXW).

1. veerg Harmoneeritud süsteemi klassifikatsioon (HS 2017) koos konkreets kirjeldusega	2. veerg Tootepõhine päritolureegel
8542.90–8543.90	CTH või MaxNOM 50 % (EXW).
85.44–85.48	MaxNOM 50 % (EXW).
XVII JAOTIS	SÕIDUKID, ÕHUSÕIDUKID, VEESÕIDUKID JA MUUD TRANSPORDIVAHENDID
Grupp 86	Raudtee- või trammivedurid, -veerem ning nende osad; raudtee- või trammiteeseadmed ja -tarvikud ning nende osad; mitmesugused mehaanilised (sh elektromehaanilised) liikluskorraldusseadmed
86.01–86.09	CTH, v.a rubriiki 86.07 kuuluvatest päritolustaatuseta materjalidest, või MaxNOM 50 % (EXW).
Grupp 87	Sõidukid, v.a raudtee- ja trammiteeveerem, ning nende osad ja tarvikud
87.01	MaxNOM 45 % (EXW)

1. veerg Harmoneeritud süsteemi klassifikatsioon (HS 2017) koos konkreetse kirjeldusega	2. veerg Tootepõhine päritolureegel
87.02–87.04	
- nii sisepõlemiskolbmootori kui ka elektrimootoriga kätatavad sõidukid, mida saab laadimiseks pistikuga välise toiteallika külge ühendada (pistikühendusega hübriidsõiduk); - ainult elektrimootoriga kätatavad sõidukid	MaxNOM 45 % (EXW) ja rubriiki 85.07 kuuluvad patareikogumid, mida kasutatakse sõiduki käitamisel esmase elektritoite allikana, peavad olema päritolustaatusega ¹ .
- muud	MaxNOM 45 % (EXW) ² .
87.05–87.07	MaxNOM 45 % (EXW)
87.08–87.11	CTH või MaxNOM 50 % (EXW)

¹ Alates käesoleva lepingu jõustumisest kuni 31. detsembrini 2026 kohaldatakse alternatiivseid tootepõhiseid päritolureegleid, mis on esitatud 5. lisas.

² Selliste hübriidsõidukite suhtes, mille käitamiseks kasutatakse nii sisepõlemismootorit kui ka elektrimootorit (v.a sõidukid, mida saab laadimiseks välise toiteallika külge ühendada), kohaldatakse käesoleva lepingu jõustumisest kuni 31. detsembrini 2026 alternatiivseid tootepõhiseid päritolureegleid, mis on esitatud 5. lisas.

1. veerg Harmoneeritud süsteemi klassifikatsioon (HS 2017) koos konkreetse kirjeldusega	2. veerg Tootepõhine päritolureegel
87.12	MaxNOM 45 % (EXW)
87.13–87.16	CTH või MaxNOM 50 % (EXW)
Grupp 88	Õhusõidukid, kosmoseaparaadid ja nende osad
88.01–88.05	CTH või MaxNOM 50 % (EXW)
Grupp 89	Laevad, paadid ja ujukonstruktsioonid
89.01–89.08	CC või MaxNOM 40 % (EXW).
XVIII JAOTIS	OPTIKA-, FOTO-, KINO-, MÕÕTE-, KONTROLL-, TÄPPIS-, MEDITSIIINI- JA KIRURGIAINSTRUMENDID NING -APARATUUR; KELLAD; MUUSIKARIISTAD; NENDE OSAD JA TARVIKUD
Grupp 90	Optika-, foto-, kino-, mõõte-, kontroll-, täppis-, meditsiini- ja kirurgiainstrumendid ning -aparatuur; nende osad ja tarvikud
9001.10–9001.40	CTH või MaxNOM 50 % (EXW).

1. veerg Harmoneeritud süsteemi klassifikatsioon (HS 2017) koos konkreets kirjeldusega	2. veerg Tootepõhine päritolureegel
9001.50	CTH; poolvalmis läätsede lihvimine valmis oftalmoloogiliseks läätses, millel on optiline korrigeeriv võime ning mis on ettenähtud prilliraamidesse paigutamiseks; asjakohase töötuse teel läätsede katmine kasutaja nägemise parandamiseks ja kaitse tagamiseks või MaxNOM 50 % (EXW).
9001.90–9033.00	CTH või MaxNOM 50 % (EXW).
Grupp 91	Kellad ja nende osad
91.01–91.14	CTH või MaxNOM 50 % (EXW).
Grupp 92	Muusikariistad; nende osad ja tarvikud
92.01–92.09	MaxNOM 50 % (EXW).
XIX JAOTIS	RELVAD JA LASKEMOON; NENDE OSAD JA TARVIKUD
Grupp 93	Relvad ja laskemoon; nende osad ja tarvikud
93.01–93.07	MaxNOM 50 % (EXW).
XX JAOTIS	MITMESUGUSED TÖÖSTUSTOOTED
Grupp 94	Mööbel; madratsid, madratsialused, padjad ja muud täistopitud mööblilisandid; mujal nimetamata lambid ja valgustid; sisevalgustusega sildid, valgustablood jms; kokkupandavad ehitised

1. veerg Harmoneeritud süsteemi klassifikatsioon (HS 2017) koos konkreetse kirjeldusega	2. veerg Tootepõhine päritolureegel
94.01–94.06	CTH või MaxNOM 50 % (EXW).
Grupp 95	Mänguasjad, mängud ja spordiinventar; nende osad ja tarvikud
95.03–95.08	CTH või MaxNOM 50 % (EXW).
Grupp 96	Mitmesugused tööstustooted
96.01–96.04	CTH või MaxNOM 50 % (EXW).
96.05	Komplekti iga ese peab vastama reeglile, mida kohaldataks eseme suhtes juhul, kui see ei kuuluks komplekti, tingimusel et komplektis võib olla päritolustaatuseta esemeid, kui nende koguväärtus ei ületa 15 % komplekti tehasehinnast.
96.06–9608.40	CTH või MaxNOM 50 % (EXW).
9608.50	Komplekti iga ese peab vastama reeglile, mida kohaldataks eseme suhtes juhul, kui see ei kuuluks komplekti, tingimusel et komplektis võib olla päritolustaatuseta esemeid, kui nende koguväärtus ei ületa 15 % komplekti tehasehinnast.

1. veerg Harmoneeritud süsteemi klassifikatsioon (HS 2017) koos konkreets kirjeldusega	2. veerg Tootepõhine päritolureegel
9608.60–96.20	CTH või MaxNOM 50 % (EXW).
XXI JAOTIS	KUNSTITEOSED, KOLLEKTSIOONIOBJEKTID JA ANTIIKESEMED
Grupp 97	KUNSTITEOSED, KOLLEKTSIOONIOBJEKTID JA ANTIIKESEMED
97.01–97.06	CTH

4. LISA**PÄRITOLUKVOODID JA ALTERNATIIVID 3. LISAS ESITATUD
TOOTEPÕHISTE PÄRITOLUREEGLITE JUURDE**

Üldsätted

1. Allpool esitatud tabelis loetletud toodete puhul on asjaomased päritolureeglid 3. lisa esitatud päritolureeglite alternatiivid, mida kasutatakse aastakvoodi piires.
2. Käesoleva lisa kohaselt koostatud päritolukinnitus peab sisaldama järgmist lauset:
„Päritolukvoodid – 4. lisa kohane päritolustaatusega toode“.
3. Liidus haldab käesolevas lisa osutatud koguseid Euroopa Komisjon, kes võtab kõik haldusmeetmed, mida ta peab vajalikuks nende tõhusaks haldamiseks liidus kohaldatavate õigusaktide kohaselt.
4. Ühendkuningriigis haldavad käesolevas lisa osutatud koguseid tema tolliasutused, kes võtavad kõik haldusmeetmed, mida nad peab vajalikuks nende tõhusaks haldamiseks Ühendkuningriigis kohaldatavate õigusaktide kohaselt.

5. Importiv pool haldab päritolukvoote taotluste laekumise järjekorras ning võtab nende päritolukvootide raames imporditud toodete koguse arvutamisel aluseks importiva poole impordi.

1. JAGU

Tuunikonservide aastakvoodid

Harmoneeritud süsteemi klassifikatsioon (2017)	Toote kirjeldus	Alternatiivne tootepõhine reegel	Aastakvoot ekspordiks liidust Ühendkuningriiki (netomass)	Aastakvoot ekspordiks Ühendkuningriigist liitu (netomass)
1604.14	Kalatooted või -konservid tuunidest, võõttuunidest ja pelamiididest (<i>Sarda</i> spp.), tervena või tükkidena (v.a hakklihana)	CC	3 000 tonni	3 000 tonni
1604.20	Muud kalatooted ja -konservid			
	tuunist, võõttuunist või muudest perekonna <i>Euthynnus</i> kaladest (v.a tervena või tükkidena)	CC	4 000 tonni	4 000 tonni
	muudest kaladest	–	–	–

2. JAGU

Alumiiniumitoodete aastakvoodid¹

Tabel 1. Alates 1. jaanuarist 2021 kuni 31. detsembrini 2023 kohaldatavad kvoodid

Harmoneeritud süsteemi klassifikatsioon (2017)	Toote kirjeldus	Alternatiivne tootepõhine reegel	Aastakvoot ekspordiks liidust Ühendkuningriiki (netomass)	Aastakvoot ekspordiks Ühendkuningriigist liitu (netomass)
76.03, 76.04, 76.06, 76.08–76.16	Alumiiniumtooted ja alumiiniumist tooted (v.a alumiiniumtraat ja alumiiniumfoolium)	CTH	95 000 tonni	95 000 tonni
76.05	Alumiiniumtraat	CTH, v.a rubriiki 76.04 kuuluvatest päritolustaatuseta materjalidest		
76.07	Alumiiniumfoolium	CTH, v.a rubriiki 76.06 kuuluvatest päritolustaatuseta materjalidest		

¹ 2. jaos esitatud tabelites loetletud kogused on kõik kvoodikohased kogused (vastavalt ekspordiks liidust Ühendkuningriiki ja ekspordiks Ühendkuningriigist liitu) kõigi tabelis loetletud toodete puhul.

Tabel 2. Alates 1. jaanuarist 2024 kuni 31. detsembrini 2026 kohaldatavad kvoodid

Harmoneeritud süsteemi klassifikatsioon (2017)	Toote kirjeldus	Alternatiivne tootepõhine reegel	Aastakvoot ekspordiks liidust Ühendkuningriiki (netomass)	Aastakvoot ekspordiks Ühendkuningriigist liitu (netomass)
76.03, 76.04, 76.06, 76.08–76.16	Alumiiniumtooted ja alumiiniumist tooted (v.a alumiiniumtraat ja alumiiniumfoolium)	CTH	72 000 tonni	72 000 tonni
76.05	Alumiiniumtraat	CTH, v.a rubriiki 76.04 kuuluvatest päritolustaatuseta materjalidest		
76.07	Alumiiniumfoolium	CTH, v.a rubriiki 76.06 kuuluvatest päritolustaatuseta materjalidest		

Tabel 3. Alates 1. jaanuarist 2027 kohaldatavad kvoodid

Harmoneeritud süsteemi klassifikatsioon (2017)	Toote kirjeldus	Alternatiivne tootepõhine reegel	Aastakvoot ekspordiks liidust Ühendkuningriiki (netomass)	Aastakvoot ekspordiks Ühendkuningriigist liitu (netomass)
76.04	Alumiiniumist valuplokid, vardad ja profiilid	CTH	57 500 tonni	57 500 tonni
76.06	Alumiiniumist plaadid, lehed ja ribad paksusega üle 0,2 mm	CTH		
76.07	Alumiiniumfoolium	CTH, v.a rubriiki 76.06 kuuluvatest päritolustaatuseta materjalidest		

2. jao tabelis 3 esitatud alumiiniumitoodete kvootide läbivaatamine

1. Mitte varem kui viis aastat pärast käesoleva lepingu jõustumist ja mitte varem kui viis aastat pärast käesolevas lõikes osutatud läbivaatamise lõpuleviimist vaatab kaubanduspartnerluse komitee kummagi poole taotlusel ning tollikoostöö ja päritolureeglitega tegeleva kaubanduse erikomitee abiga läbi alumiiniumikvoodid, mis on esitatud 2. jaotise tabelis 3.

2. Lõikes 1 osutatud läbivaatamine põhineb kättesaadaval teabel mõlema poole turutingimuste kohta ning teabel nende asjaomaste toodete impordi ja ekspordi kohta.
 3. Lõike 1 kohaselt läbi viidud läbivaatamise tulemuste põhjal võib partnerlusnõukogu võtta vastu otsuse suurendada või säilitada 2. jaotis tabelis 3 esitatud alumiiniumikvootide kogust, muuta nende kohaldamisala või jaotust või muuta nende jagunemist toodete vahel.
-

5. LISA

ÜLEMINEKUPERIOODIL AKUDE JA ELEKTRISÕIDUKITE SUHTES
KOHALDATAVAD TOOTEPÕHISED REEGLID

1. JAGU

Ajutised tootepõhised reeglid, mida kohaldatakse alates
käesoleva lepingu jõustumisest kuni 31. detsembrini 2023.

1. Allpool 1. veerus loetletud toodete suhtes kohaldatakse 2. veerus loetletud tootepõhiseid reegleid alates käesoleva lepingu jõustumisest kuni 31. detsembrini 2023.

1. veerg	2. veerg
Harmoneeritud süsteemi klassifikatsioon (HS 2017) koos konkreetse kirjeldusega	Tootepõhised päritolureeglid, mida kohaldatakse alates käesoleva lepingu jõustumisest kuni 31. detsembrini 2023
85.07	
- akud, mis sisaldavad ühte või mitut akuelementi või patareimoodulit ja vooluahelad akuelementide omavaheliseks ühendamiseks, mida sageli nimetatakse „patareikogumiks“, mida kasutatakse rubriikide 87.02, 87.03 ja 87.04 alla kuuluvate sõidukite esmase elektritoite allikana	CTSH; päritolustaatuseta akuelementidest või patareimoodulitest kokku pandud patareikogum või MaxNOM 70 % (EXW)

1. veerg Harmoneeritud süsteemi klassifikatsioon (HS 2017) koos konkreetse kirjeldusega	2. veerg Tootepõhised päritolureeglid, mida kohaldatakse alates käesoleva lepingu jõustumisest kuni 31. detsembrini 2023
- akuelemendid, patareimoodulid ja nende osad, mis on mõeldud kasutamiseks akudes, mida kasutatakse rubrikide 87.02, 87.03 ja 87.04 alla kuuluvate sõidukite käitamisel esmase elektritoite allikana	CTH või MaxNOM 70 % (EXW)
87.02–87.04	
<p>- nii sise põlemiskolbmootori kui ka elektrimootoriga käitatavad sõidukid (v.a sõidukid, mida saab laadimiseks välise toiteallika külge ühendada) (hübriidsõiduk);</p> <p>- nii sise põlemiskolbmootori kui ka elektrimootoriga käitatavad sõidukid, mida saab laadimiseks pistikuga välise toiteallika külge ühendada (pistikühendusega hübriidsõiduk);</p> <p>- ainult elektrimootoriga käitatavad sõidukid</p>	MaxNOM 60 % (EXW)

2. JAGU

Ajutised tootepõhised reeglid, mida kohaldatakse alates

1. jaanuarist 2024 kuni 31. detsembrini 2026.

1. Allpool 1. veerus loetletud toodete suhtes kohaldatakse 2. veerus loetletud tootepõhiseid reegleid alates 1. jaanuarist 2024 kuni 31. detsembrini 2026.

1. veerg Harmoneeritud süsteemi klassifikatsioon (HS 2017) koos konkreetses kirjeldusega	Veerg 2 Tootepõhised päritolureeglid, mida kohaldatakse alates 1. jaanuarist 2024 kuni 31. detsembrini 2026
85.07	
- akud, mis sisaldavad ühte või mitut akuelementi või patareimoodulit ja vooluahelad akuelementide omavaheliseks ühendamiseks, mida sageli nimetatakse „patareikogumiks“, mida kasutatakse rubriikide 87.02, 87.03 ja 87.04 alla kuuluvate sõidukite esmase elektritoite allikana	CTH, v.a päritolustaatuseta aktiivsetest katoodmaterjalidest, või MaxNOM 40 % (EXW)
- akuelemendid, patareimoodulid ja nende osad, mis on mõeldud kasutamiseks akudes, mida kasutatakse rubriikide 87.02, 87.03 ja 87.04 alla kuuluvate sõidukite käitamisel esmase elektritoite allikana	CTH, v.a päritolustaatuseta aktiivsetest katoodmaterjalidest, või MaxNOM 50 % (EXW)

1. veerg Harmoneeritud süsteemi klassifikatsioon (HS 2017) koos konkreetses kirjeldusega	Veerg 2 Tootepõhised päritolureeglid, mida kohaldatakse alates 1. jaanuarist 2024 kuni 31. detsembrini 2026
87.02–87.04	
<p>- nii sise põlemiskolbmootori kui ka elektrimootoriga käitatavad sõidukid (v.a sõidukid, mida saab laadimiseks välise toiteallika külge ühendada) (hübriidsõiduk);</p> <p>- nii sise põlemiskolbmootori kui ka elektrimootoriga käitatavad sõidukid, mida saab laadimiseks pistikuga välise toiteallika külge ühendada (pistikühendusega hübriidsõiduk);</p> <p>- ainult elektrimootoriga käitatavad sõidukid</p>	MaxNOM 55 % (EXW)

3. JAGU

Rubriigi 85.07 tootepõhiste reeglite läbivaatamine

1. Mitte varem kui neli aastat pärast käesoleva lepingu jõustumist vaatab kaubanduspartnerluse komitee kummagi poole taotlusel ning tollikoostöö ja päritolureeglitega tegeleva kaubanduse erikomitee abiga läbi rubriigi 85.07 tootepõhiste reeglid, mida kohaldatakse alates 1. jaanuarist 2027 ja mis on esitatud 3. lisas.
 2. Lõikes 1 osutatud läbivaatamine tehakse poolte turgude kohta kättesaadava teabe põhjal, näiteks teave selle kohta, kas sobivat päritolustaatusega materjali on piisavalt ning kas pakkumine ja nõudlus on tasakaalus, ning muu asjakohane teave.
 3. Lõike 1 kohaselt tehtud läbivaatamise tulemuste põhjal võib partnerlusnõukogu võtta vastu otsuse, millega muudetakse rubriigi 85.07 tootepõhiseid reegleid, mida kohaldatakse alates 1. jaanuarist 2027 ja mis on esitatud 3. lisas.
-

6. LISA**TARNIJA DEKLARATSIOON**

1. Tarnija deklaratsioon koostatakse käesolevas lisas esitatud teabe põhjal.
2. Muudel kui punktis 3 osutatud juhtudel koostab tarnija 6-A liites esitatud vormi järgi tarnija deklaratsiooni iga tootesaadetise kohta ja lisab selle arvele või mõnele muule dokumendile, milles kirjeldatakse asjaomaseid tooteid piisava, identifitseerimist võimaldava täpsusega.
3. Kui tarnija tarnib konkreetsele kliendile regulaarselt tooteid, mille puhul on poole territooriumil toimuv tootmisprotsess eeldatavalt teatava aja jooksul ühesugune, võib ta mitme kaubasaadetise kohta esitada üheinsa tarnija deklaratsiooni („edaspidi pikaajaline tarnija deklaratsioon“). Pikaajalise tarnija deklaratsiooni kehtivusaeg on tavaliselt kuni kaks aastat alates deklaratsiooni koostamise kuupäevast. Selle poole toll, kus deklaratsioon on koostatud, võib kehtestada tingimused, mille kohaselt võib kasutada pikemaid ajavahemikke. Tarnija koostab pikaajalise tarnija deklaratsiooni 6-B liites esitatud vormi järgi ja kirjeldab selles asjaomaseid tooteid piisava, identifitseerimist võimaldava täpsusega. Tarnija teatab kliendile viivitamata, kui tarnija pikaajaline deklaratsioon tarnitavate toodete suhtes enam ei kehti.

4. Deklaratsiooni koostanud tarnija on valmis igal ajal esitama selle poole tolliasutusele, kus deklaratsioon koostatakse, kõik asjakohased dokumendid, mis tõendavad deklaratsioonil esitatud andmete õigsust.

6-A liide

TARNIJA DEKLARATSIOON

Tarnija deklaratsioon, mille tekst on toodud allpool, tuleb koostada kooskõlas joonealuste märkustega. Joonealuseid märkusi ei ole siiski vaja uuesti kirjutada.

TARNIJA DEKLARATSIOON

Mina, allakirjutanu, lisatud dokumendiga hõlmatud toodete tarnija, kinnitan, et:

1. [märkida asjaomase poole nimi] territooriumilt pärit toodete valmistamiseks on kasutatud järgmisi materjale, mis ei ole pärit [märkida asjaomase poole nimi] territooriumilt:

Tarnitud toodete kirjeldus ⁽¹⁾	Kasutatud päritolustaatuseta materjalide kirjeldus	Kasutatud päritolustaatuseta materjalide HS rubriik ⁽²⁾	Kasutatud päritolustaatuseta materjalide väärtus ⁽²⁾⁽³⁾
Koguväärtus			

2. Kõik muud materjalid, mida [märkida asjaomase poole nimi] kasutab nende toodete valmistamiseks, on pärit [märkida asjaomase poole nimi] territooriumilt.

Kohustun esitama kõik tõendavad dokumendid, mida nõutakse.

..... (koht ja kuupäev)

.....

(allkirjutanu nimi ja ametikoht, ettevõtja nimi ja aadress)

..... (allkiri)⁽⁶⁾

6-B liide

PIKAAJALISE TARNIJA DEKLARATSIOON

Pikaajaline tarnija deklaratsioon, mille tekst on toodud allpool, tuleb koostada kooskõlas joonealuste märkustega. Joonealuseid märkusi ei ole siiski vaja uuesti kirjutada.

PIKAAJALISE TARNIJA DEKLARATSIOON

Mina, allakirjutanu, lisatud dokumendiga hõlmatud ning regulaarselt [kellele]⁽⁴⁾ tarnitavate toodete tarnija, kinnitan, et:

- [märkida asjaomase poole nimi] territooriumilt pärit toodete valmistamiseks on kasutatud järgmisi materjale, mis ei ole pärit [märkida asjaomase poole nimi] territooriumilt:

Tarnitud toodete kirjeldus ⁽¹⁾	Kasutatud päritolustaatuseta materjalide kirjeldus	Kasutatud päritolustaatuseta materjalide HS rubriik ⁽²⁾	Kasutatud päritolustaatuseta materjalide väärtus ⁽²⁾⁽³⁾
Koguväärtus			

2. Kõik muud materjalid, mida [märkida asjaomase poole nimi] kasutab nende toodete valmistamiseks, on pärit [märkida asjaomase poole nimi] territooriumilt.

Käesolev deklaratsioon kehtib nimetatud toodete kõikide edaspidiste saadetiste kohta kellelt kellele(5)

Kohustun(4)
viivitamatult teavitama deklaratsiooni kehtivuse lõppemisest.

..... (koht ja kuupäev)

.....
(allakirjutanu nimi ja ametikoht, ettevõtja nimi ja aadress)

.....(allkiri)⁽⁶⁾

Joonealused märkused

- (1) Kui arve või muu dokument, millele käesolev deklaratsioon on lisatud, on seotud mitut liiki toodetega või selliste toodetega, mis ei sisalda päritolustaatusega materjale samas mahus, peab tarnija neid selgelt eristama.
- (2) Nõutud teave tuleb esitada üksnes juhul, kui see on vajalik.

Näited:

grupi 62 rõivaid käsitlevas reeglis on öeldud, et kasutada võib märget „Kudumine koos lõpptöötuse, sh väljalõikamisega“. Seega kui ühe poole territooriumil paiknev rõivatootja kasutab tootmisel teise poole territooriumilt imporditud kangast, mis oli seal kootud päritolustaatuseta lõngast, piisab sellest, kui viimati nimetatud poole tarnija esitab oma deklaratsioonis lõngana kasutatud päritolustaatuseta materjali kirjelduse ning selle lõnga HS-rubriiki ja väärtust pole vaja märkida.

Tootja, kes valmistab HS rubriiki 72.17 kuuluvat raudtraati päritolustaatuseta raudlattidest, peab 2. veergu märkima „raudlatid“. Kui seda traati kasutatakse masinate tootmiseks, mille suhtes on päritolureeglina kindlaks määratud kõigi kasutatavate päritolustaatuseta materjalide väärtuse piirmäär, tuleb 3. veergu märkida päritolustaatuseta lattide väärtus.

- (3) „Valmistamisel kasutatud päritolustaatuseta materjalide väärtus“ tähendab nende toodete valmistamisel kasutatud päritolustaatuseta materjalide tolliväärtus impordi ajal, sealhulgas veo-, kindlustus- (kui see on asjakohane), pakendamis- ja kõik muud kulud, mis on seotud materjalide transportimisega selle poole impordisadamasse, kus toote tootja paikneb; kui päritolustaatuseta materjalide väärtus ei ole teada ja seda ei ole võimalik kindlaks teha, siis kasutatakse esimest tuvastatavat hinda, mida makstakse päritolustaatuseta materjalide eest liidus või Ühendkuningriigis.

- (4) Kliendi nimi ja aadress
 - (5) Sisesta kuupäevad
 - (6) Sellel väljal võib esitada e-allkirja või asjakohasel juhul originaalallkirjade asemel allkirjastaja käsitsi antud allkirja skaneeritud kujutise või muu visuaalse kujutise.
-

7. LISA**PÄRITOLUKINNITUSE TEKST**

Käesoleva lepingu artiklis 56 osutatud päritolukinnitus koostatakse, kasutades allpool sätestatud teksti ühes esitatud keeleversioonis, ning kooskõlas eksportiva poole õigusnormidega. Kui päritolukinnitus täidetakse käsitsi, tuleb seda teha tindiga ja trükitähtedega. Päritolukinnituse koostamisel tuleb arvesse võtta vastavaid joonealuseid märkusi. Joonealuseid märkusi ei ole vaja uuesti esitada.

Bulgaariakeelne tekst

Horvaadikeelne tekst

Tšehhikeelne tekst

Taanikeelne tekst

Hollandikeelne tekst

Ingliskeelne tekst

Eestikeelne tekst

Soomekeelne tekst

Prantsuskeelne tekst

Saksakeelne tekst

Kreekakeelne tekst

Ungarikeelne tekst

Itaaliakeelne tekst

Lätikeelne tekst

Leedukeelne tekst

Maltakeelne tekst

Poolakeelne tekst

Portugali keelne tekst

Rumeeni keelne tekst

Slovaki keelne tekst

Sloveeni keelne tekst

Hispaaniakeelne tekst

Rootsikeelne tekst

(Ajavahemik: alates _____ kuni _____⁽¹⁾)

Käesoleva dokumendiga hõlmatud toodete eksportija (eksportija viitenumber ...⁽²⁾) deklareerib, et need tooted on ...⁽³⁾ sooduspäritoluga, välja arvatud juhul, kui on selgelt näidatud teisiti.

.....⁽⁴⁾

(Koht ja kuupäev)

.....

(Tootja nimi)

-
- (1) Kui päritolukinnitus on koostatud mitme saadetise kohta, mis koosnevad ühesuguse päritolustaatusega toodetest käesoleva lepingu artikli 56 lõike 4 punkti b tähenduses, tuleb märkida ajavahemik, mille kohta päritolukinnitus kehtib. Ajavahemik ei tohi ületada 12 kuud. Toote kogu import peab toimuma märgitud ajavahemiku jooksul. Kui ajavahemikku ei kohaldata, võib välja tühjaks jätta.
- (2) Märkida viitenumber, mille järgi eksportija tuvastatakse. Liidu eksportija puhul on selleks liidu õigusnormide kohaselt antud number. Ühendkuningriigi eksportija puhul on selleks Ühendkuningriigis kohaldatavate õigusnormide kohaselt antud number. Kui eksportijale ei ole registreerimisnumbrit antud, võib välja tühjaks jätta.
- (3) Märkida toote päritolu: Ühendkuningriik või liit.
- (4) Koha ja aja võib märkimata jätta, kui see teave sisaldub dokumendis endas.

8. LISA**ÜHISDEKLARATSIOON ANDORRA VÜRSTIRIIGI KOHTA**

1. Ühendkuningriik aktsepteerib Andorra Vürstiriigist pärit harmoneeritud süsteemi gruppidesse 25–97 kuuluvaid tooteid liidust pärit toodetena käesoleva lepingu tähenduses.
 2. Lõiget 1 kohaldatakse üksnes tingimusel, et tulenevalt nõukogu 26. novembri 1990. aasta otsusega 90/680/EMÜ (Euroopa Majandusühenduse ja Andorra Vürstiriigi vahel kirjade vahetuse teel kokkuleppe sõlmimise kohta) asutatud tolliliidust kohaldab Andorra Vürstiriik Ühendkuningriigist pärit toodete suhtes samasugust tariifset sooduskohtlemist nagu liit selliste toodete suhtes kohaldab.
 3. Käesoleva lepingu teise osa esimese rubriigi I jaotise 2. peatükki kohaldatakse *mutatis mutandis* käesoleva ühisdeklaratsiooni lõikes 1 osutatud toodete päritolustaatus määratlemiseks.
-

9. LISA

SAN MARINO VABARIIKI KÄSITLEV ÜHISDEKLARATSIOON

1. Ühendkuningriik aktsepteerib San Marino Vabariigist pärit tooteid liidust pärit toodetena käesoleva lepingu tähenduses.
 2. Lõiget 1 kohaldatakse üksnes tingimusel, et tulenevalt 16. detsembril 1991. aastal Brüsselis sõlmitud Euroopa Ühenduse ja San Marino Vabariigi vahelise koostöö- ja tolliliidu lepingust kohaldab San Marino Vabariik Ühendkuningriigist pärit toodete suhtes samasugust tariifset sooduskohtlemist nagu liit selliste toodete suhtes kohaldab.
 3. Käesoleva lepingu teise osa esimese rubriigi I jaotise 2. peatükki kohaldatakse *mutatis mutandis* käesoleva ühisdeklaratsiooni lõikes 1 osutatud toodete päritolustaatus määratlemiseks.
-

10. LISA**ARTIKLI 87 PUNKTIS D OSUTATUD KRITEERIUMID**

Käesoleva lepingu artikli 87 punktis d osutatud kriteeriumid on järgmised:

- a) teave, mille eksportiv pool teeb kättesaadavaks selleks, et saada impordiluba konkreetse toote importimiseks importiva poole territooriumile kooskõlas käesoleva lepingu artikliga 75;
 - b) importiva poole auditite ja kontrollide tulemused kooskõlas käesoleva lepingu artikliga 79;
 - c) importiva poole poolt eksportiva poole toodete puhul tuvastatud mittevastavuse sagedus ja tõsidus;
 - d) eksportiva ettevõtja varasem tegevus seoses importiva poole nõuete täitmisega ning
 - e) olemasolevad teaduslikud hindamised ning kogu muu asjakohane teave toodetega seotud riskide kohta.
-

11. LISA**MOOTORSÕIDUKID NING NENDE SEADMED JA OSAD****ARTIKKEL 1****Mõisted**

1. Käesolevas lisas kasutatakse järgmisi mõisteid:
 - a) „WP.29“ – ÜRO Euroopa Majanduskomisjoni (UNECE) raames tegutsev sõidukeid käsitlevate eeskirjade ühtlustamise ülemaailmne foorum;
 - b) „1958. aasta kokkulepe“ – 20. märtsil 1958. aastal Genfis sõlmitud ja WP.29 hallatav kokkulepe, mis käsitleb ratassõidukile ning sellele paigaldatavatele ja/või sellel kasutatavatele seadmetele ja osadele ÜRO ühtlustatud tehniliste normide kehtestamist ning nende ÜRO normide alusel väljastatud tüübikinnitusete vastastikuse tunnustamise tingimusi, ning kõik selle kokkuleppe hilisemad muudatused;

- c) „1998. aasta kokkulepe“ – 25. juunil 1998. aastal Genfis sõlmitud ja WP.29 hallatav kokkulepe, mis käsitleb ratassõidukile ning sellele paigaldatavatele ja/või sellel kasutatavatele seadmetele ja osadele üldiste tehniliste normide kehtestamist, ning kõik selle kokkuleppe hilisemad muudatused ja täiendused;
 - d) „ÜRO normid“ – normid, mis on vastu võetud vastavalt 1958. aasta kokkuleppele;
 - e) „üldine tehniline norm“ – norm, mis on koostatud ja kantud üldisesse registrisse vastavalt 1998. aasta kokkuleppele;
 - f) „HS 2017“ – Maailma Tolliorganisatsiooni välja antud harmoneeritud süsteemi nomenklatuuri 2017. aasta väljaanne;
 - g) „tüübikinnitus“ – menetlus, millega kinnitusasutus tõendab, et sõiduki, süsteemi, osise või eraldi seadmestiku tüüp vastab asjakohastele haldusnormidele ja tehnilistele nõuetele;
 - h) „tüübikinnitustunnistus“ – dokument, millega tüübikinnitusasutus kinnitab ametlikult sõidukitüübile, süsteemile, osale või eraldi seadmestikule tüübikinnituse andmist.
2. Käesolevas lisas kasutatud mõistetel on sama tähendus nagu 1958. aasta kokkuleppes ja tehniliste kaubandustõkete lepingu 1. lisas.

ARTIKKEL 2

Hõlmatud tooted

Käesolevat lisa kohaldatakse pooltevahelise kaubanduse suhtes, mis hõlmab kõiki mootorsõidukite ning nende seadmete ja osade kategooriaid, mis on määratletud UNECE sõidukite ehitust käsitleva konsolideeritud resolutsiooni (R.E.3)¹ punktis 1 ja mis kuuluvad muu hulgas HS 2017 gruppidesse 40, 84, 85, 87 ja 94 (edaspidi „hõlmatud tooted“).

ARTIKKEL 3

Eesmärgid

Hõlmatud toodete osas on käesoleva lisa eesmärgid järgmised:

- a) kõrvaldada ja vältida tarbetuid tehnilisi tõkkeid kahepoolsele kaubandusele;
- b) edendada eeskirjade ühilduvust ja nende omavahelist lähendamist lähtuvalt rahvusvahelistest standarditest;
- c) edendada WP.29 hallatavate lepingute alusel kohaldatavatel tüübikinnituskavadel põhinevate kinnituste tunnustamist;

¹ ECE/TRANS/WP.29/78/Rev.6, 11. juuli 2017.

- d) tugevdada konkurentsipõhiseid turutingimusi, lähtudes avatuse, võrdse kohtlemise ja läbipaistvuse põhimõttest;
- e) edendada inimeste tervise, ohutuse ja keskkonna kõrgetasemelist kaitset ning
- f) jätkata koostööd vastastikust huvi pakkuvates küsimustes, et edendada kaubanduses jätkuvalt vastastikku kasulikku arengut.

ARTIKKEL 4

Asjakohased rahvusvahelised standardid

Pooled tunnistavad, et WP.29 on asjakohane rahvusvaheline standardiorganisatsioon ning et 1958. aasta kokkuleppe ja 1998. aasta kokkuleppe kohased ÜRO normid ja üldised tehnilised normid on asjakohased rahvusvahelised standardid käesoleva lisaga hõlmatud toodete jaoks.

ARTIKKEL 5

Asjakohastel rahvusvahelistel standarditel põhinev õigusnormide lähendamine

1. Pooled hoiduvad kehtestamast või säilitamast siseriiklikke tehnilisi norme, märgistust või vastavushindamismenetlusi, mis lahknevad ÜRO normidest või üldistest tehnilistest normidest selliste normide või üldiste tehniliste normidega käsitletud valdkondades, sh juhul, kui asjaomased ÜRO normid või üldised tehnilised normid ei ole lõpule viidud, kuid viiakse peatselt lõpule, v.a juhul, kui on olemas nõuetekohased põhjendused, miks konkreetne ÜRO norm või üldine tehniline norm ei ole tõhus või asjakohane vahend õiguspäraste eesmärkide saavutamiseks, nt liiklusohutuse või keskkonna- või inimeste tervise kaitse valdkonnas.
2. Pool, kes kehtestab lahkneva siseriikliku tehnilise normi, märgistuse või vastavushindamismenetluse, nagu on osutatud lõikes 1, määrab teise poole nõudmisel kindlaks siseriikliku tehnilise normi, märgistuse või vastavushindamismenetluse need osad, mis lahknevad oluliselt asjakohastest ÜRO normidest või üldistest tehnilistest normidest, ning põhjendab lahknevust.
3. Kumbki pool kaalub süsteemselt pärast käesoleva lepingu jõustumist vastu võetud ÜRO normide kohaldamist ning teavitab teist poolt kõigist muudatustest, mis on seotud kõnealuste ÜRO normide rakendamise ja tema vastavas siseriiklikus õigussüsteemis 1958. aasta kokkuleppega kehtestatud protokollil alusel ning kooskõlas artiklitega 8 ja 9.

4. Kui pool on kehtestanud või säilitab siseriiklikud tehnilised normid, märgistused või vastavushindamismenetlused, mis lahknevad ÜRO normidest või üldistest tehnilistest normidest, nagu on lubatud lõikes 1, vaatab kõnealune pool need siseriiklikud tehnilised normid, märgistused või vastavushindamismenetlused läbi korrapärase ajavahemike järel, mis eelistatavalt ei ületa viit aastat, et lähendada neid norme asjakohastele ÜRO normidele või üldistele tehnilistele normidele. Oma siseriiklike tehniliste normide, märgistuste ja vastavushindamismenetluste läbivaatamisel kaalub pool, kas lahknevus on endiselt õigustatud. Teise poole taotlusel teatatakse talle, millised olid läbivaatamise tulemused ning millist teaduslikku ja tehnilist teavet kasutati.

5. Kumbki pool ei kehtesta ega säilita siseriiklikke tehnilisi norme ega vastavushindamismenetlusi, mis takistavad või piiravad ÜRO normide reguleerimisvaldkonda kuuluvate ja ÜRO normide kohaselt antud tüübikinnitusega toodete importi või suurendavad nende importimise ja riigisisese turul kasutuselevõtmistega seotud nõudeid, v.a juhul, kui sellised siseriiklikud tehnilised normid või vastavushindamismenetlused on selgesõnaliselt ette nähtud kõnealuste ÜRO normidega.

ARTIKKEL 6

Tüübikinnitus ja turujärelevalve

1. Kumbki pool tunnistab oma turul kehtiva ÜRO tüübikinnitustunnistusega tooted vastavaks oma siseriiklikele tehnilistele normidele, märgistusele ja vastavushindamismenetlustele, nõudmata täiendavat katsetamist või märgistamist, et kontrollida või tõendada vastavust asjaomase ÜRO tüübikinnitustunnistusega hõlmatud nõuetele. Sõidukite tüübikinnituste puhul loetakse ÜRO rahvusvaheline kogu sõiduki tüübikinnitus (U-IWVTA) kehtivaks U-IWVTAga hõlmatud nõuete suhtes. Poole välja antud ÜRO tüübikinnitustunnistusi võib lugeda kehtivaks üksnes juhul, kui pool on ühinenud asjakohaste ÜRO normidega.
2. Kumbki pool on kohustatud tunnustama ainult kehtivaid ÜRO tüübikinnitustunnistusi, mis on välja antud vastavalt ÜRO normide viimasele versioonile, millega ta on ühinenud.
3. Lõike 1 kohaldamisel loetakse kehtiva ÜRO tüübikinnituse olemasolu piisavaks tõendiks järgmist:
 - a) komplektsete sõidukite puhul kehtiv ÜRO vastavusdeklaratsioon, mis tõendab vastavust U-IWVTA-le;
 - b) seadmete ja osade puhul tootele kinnitatud kehtiv ÜRO tüübikinnitustähis või

- c) seadmete ja osade puhul, millele ei saa kinnitada ÜRO tüübikinnitustähist, kehtiv ÜRO tüübikinnitustunnistus.
4. Turujärelevalve eesmärgil võivad poole pädevad asutused kontrollida, kas hõlmatud tooted vastavad asjakohasel juhul
- a) kõigile kõnealuse poole siseriiklikele tehnilistele normidele või
 - b) ÜRO eeskirjadele, millele vastavust on käesoleva artikli kohaselt tõendatud kehtiva ÜRO vastavusdeklaratsiooniga, mis tõendab vastavust U-IWVTA-le komplektsete sõidukite puhul, või tootele kinnitatud kehtiva ÜRO tüübikinnitustähisega või kehtiva ÜRO tüübikinnitustunnistusega seadmete ja osade puhul.

Selliseid kontrolle tehakse turul pisteliselt ja vastavalt käesoleva lõike punktis a või b osutatud tehnilistele normidele.

5. Pooled püüavad teha turujärelevalve valdkonnas koostööd, et aidata tuvastada ja käsitleda sõidukite, süsteemide, osade või eraldi seadmestike mittevastavusi.

6. Pool võib võtta mis tahes asjakohaseid meetmeid sõidukite, süsteemide, osade või eraldi seadmestike suhtes, mis kujutavad endast tõsist ohtu seoses inimeste tervise või ohutusega või avalike huvide kaitsmise muude aspektidega või mis muul viisil ei vasta kohaldatavatele nõuetele. Sellised meetmed võivad hõlmata asjaomaste sõidukite, süsteemide, osade või eraldi seadmestike turul kättesaadavaks tegemise, registreerimise või kasutuselevõtmise keelamist või piiramist või nende turult kõrvaldamist või tagasivõtmist. Pool, kes võtab või säilitab selliseid meetmeid, teatab nendest viivitamata teisele poolele ning esitab teise poole nõudmisel nende meetmete võtmise põhjused.

ARTIKKEL 7

Uut tehnoloogiat sisaldavad või uute omadustega tooted

1. Kumbki pool ei takista ega piira põhjendamatult käesoleva lisaga hõlmatud ja eksporditava poole poolt heaks kiidetud toote turulelaskmist seetõttu, et toode sisaldab uut tehnoloogiat või sellel on uusi omadusi, mida importiv pool ei ole veel reguleerinud, kui ta ei suuda tõendada, et tal on mõjuv põhjus arvata, et see uus tehnoloogia või omadus kujutab endast riski inimeste tervisele, ohutusele või keskkonnale.

2. Kui pool otsustab keelata teise poole käesoleva lisaga hõlmatud toote laskmise oma turule või nõuab toote oma turult kõrvaldamist seetõttu, et selle valmistamisel on kasutatud uut tehnoloogiat või sellel on uusi omadusi, mis kujutavad endast riski inimeste tervisele, ohutusele või keskkonnale, teavitab ta sellest otsusest viivitamata teist poolt ja asjaomast ettevõtjat või asjaomaseid ettevõtjaid. Teade peab sisaldama kogu asjakohast teaduslikku või tehnilist teavet, millele otsus tugineb.

ARTIKKEL 8

Koostöö

1. Selleks et veelgi hõlbustada mootorsõidukite, nende osade ja seadmetega kauplemist ning vältida turulepääsu probleeme, tagades samal ajal inimeste tervise, ohutuse ja keskkonna kaitse, püüavad pooled teha vajaduse korral koostööd ja vahetada teavet.
2. Käesoleva artikli kohased koostöövaldkonnad võivad hõlmata eelkõige järgmist:
 - a) tehniliste eeskirjade või seonduvate standardite väljatöötamine ja kehtestamine;
 - b) sõidukeid käsitlevate uute ohutuseeskirjade või seonduvate standardite väljatöötamise, kõrgetasemelise heite vähendamise ja uute sõidukitehnoloogiatega seotud uuringute, teabe ja tulemuste vahetamine võimalikult suures ulatuses;

- c) ohutuse või heitega seotud puudujääkide ja tehniliste eeskirjade eiramise kindlakstegemist käsitleva olemasoleva teabe vahetamine ning
- d) tehniliste eeskirjade suurema rahvusvahelise ühtlustamise edendamine mitmepoolsete foorumite kaudu, nagu 1958. aasta kokkulepe ja 1998. aasta kokkulepe, tehes muu hulgas koostööd sellist ühtlustamist toetavate algatuste kavandamisel.

ARTIKKEL 9

Mootorsõidukite ja nende osade töörihm

1. Mootorsõidukite ja nende osade töörihm abistab tehniliste kaubandustõketega tegelevat kaubanduse erikomiteed käesoleva lisa rakendamise järelevalvel ja läbivaatamisel ning selle nõuetekohase toimimise tagamisel.
2. Mootorsõidukite ja nende osade töörihma ülesanded on järgmised:
 - a) arutada poole taotluse korral kõiki käesoleva lisaga seotud küsimusi;
 - b) edendada koostööd ja teabevahetust vastavalt artiklile 8;

- c) pidada käesoleva lepingu artikli 97 kohaselt tehnilisi arutelusid käesoleva lisa kohaldamisalasse kuuluvates küsimustes ning
 - d) pidada käesoleva lisaga seotud küsimuste eest vastutavate kontaktpunktide nimekirja.
-

12. LISA

RAVIMID

ARTIKKEL 1

Mõisted

Käesolevas lisas kasutatakse järgmisi mõisteid:

- a) „asutus“ – poole asutus, mis on loetletud 12-A liites;
- b) „hea tootmistava“ – see osa kvaliteedi tagamisest, millega tagatakse, et toodete tootmisel ja kontrollimisel täidetakse pidevalt kvaliteedistandardeid, mis vastavad toodete kavandatud kasutusele ning kehtivate müügilubade või tootekirjelduste nõuetele, mis on loetletud 12-B liites;

- c) „kontroll“ – tootmisüksuse hindamine, et teha kindlaks, kas tootmisüksus tegutseb kooskõlas hea tootmistavaga ja/või toote turustamise lubamise raames võetud kohustustega; kontroll viiakse läbi kooskõlas asjaomase poole õigus- ja haldusnormidega ning hõlmab turustamiseelset ja -järgset kontrolli;
- d) „hea tootmistava ametlik dokument“ – poole asutuse poolt pärast tootmisüksuse kontrollimist väljastatud dokument, nt kontrolliaruanded, sertifikaadid, mis tõendavad tootmisüksuse vastavust hea tootmistava nõuetele, või hea tootmistava rikkumise avaldus.

ARTIKKEL 2

Kohaldamisala

Käesoleva lisa sätteid kohaldatakse 12-C liites loetletud ravimite suhtes.

ARTIKKEL 3

Eesmärgid

Hõlmatud toodete osas on käesoleva lisa eesmärgid järgmised:

- a) lihtsustada ravimite kättesaadavust kummagi poole territooriumil;
- b) kehtestada tingimused kontrollide tunnustamiseks ning hea tootmistava ametlike dokumentide vahetamiseks ja aktsepteerimiseks poolte vahel;
- c) edendada rahvatervist, kaitstes patsiendi ohutust ning loomade tervist ja heaolu, ning vajaduse korral kaitsta tarbija- ja keskkonnakaitse kõrget taset, edendades reguleerimist kooskõlas asjakohaste rahvusvaheliste standarditega.

ARTIKKEL 4

Rahvusvahelised standardid

Käesoleva lisaga hõlmatud toodete asjakohaste standarditega tagatakse rahvatervise kõrgetasemeline kaitse kooskõlas Maailma Terviseorganisatsiooni (WHO), Majanduskoostöö ja Arengu Organisatsiooni (OECD), inimravimite tehniliste nõuete rahvusvahelise ühtlustamisnõukogu (ICH) ja veterinaarravimite tehniliste registreerimisnõuete rahvusvahelise ühtlustamiskonverentsi (VICH) standardite, tavade ja suunistega.

ARTIKKEL 5

Kontrollide tunnustamine ja hea tootmistava ametlike dokumentide aktsepteerimine

1. Kumbki pool tunnustab teise poole tehtud kontrole ja aktsepteerib teise poole väljastatud hea tootmistava ametlike dokumente vastavalt 12-B liites loetletud õigusnormidele ja tehnilistele suunistele.
2. Teataval asjaoludel võib poole asutus mitte aktsepteerida hea tootmistava ametlikku dokumenti, mille on välja andnud teise poole asutus nende tootmisüksuste kohta, mis asuvad dokumendi välja andnud asutuse piirkonnas. Sellised asjaolud on näiteks kontrolliaruandes esinenud olulised vasturääkivused või puudused, turustamisjärgse järelvalve käigus tuvastatud kvaliteedivead või muu konkreetne tõendusmaterjal, millest nähtuvad toote kvaliteedi või patsiendi ohutuse probleemid. Kumbki pool tagab, et kui poole asutus otsustab mitte aktsepteerida teise poole asutuse väljastatud hea tootmistava ametlikku dokumenti, teavitab kõnealune asutus teise poole asjaomast asutust dokumendi aktsepteerimata jätmise põhjustest ja võib nõuda teise poole asutuselt selgitust. Asjaomane pool tagab, et tema asutus püüab vastata selgituse taotlusele õigeaegselt.
3. Üks pool võib aktsepteerida teise poole asutuse välja antud hea tootmistava ametlike dokumente ka sellise tootmisüksuste puhul, mis asuvad väljaspool dokumendi väljastanud asutuse piirkonda.

4. Kumbki pool võib määrata tingimused, mille alusel ta aktsepteerib lõike 3 alusel välja antud hea tootmistava ametlikke dokumente.

ARTIKKEL 6

Hea tootmistava ametlike dokumentide vahetamine

1. Kumbki pool tagab, et kui poole asutus taotleb teise poole asutuselt hea tootmistava ametlikku dokumenti, püüab teise poole asutus edastada selle dokumendi 30 kalendripäeva jooksul alates taotluse kuupäevast.
2. Kumbki pool käsitleb lõike 1 kohaselt saadud dokumendis sisalduvat teavet konfidentsiaalsena.

ARTIKKEL 7

Kaitsemeetmed

1. Kummalgi poolel on õigus kontrollida ise teise poole poolt nõuetele vastavaks tunnistatud tootmisüksusi.

2. Kumbki pool tagab, et enne lõike 1 kohase kontrolli läbiviimist teavitab kontrolli teostada kavatseva poole asutus teise poole asjaomast asutust kontrollist kirjalikult, esitades omapoolse kontrolli läbiviimise põhjused. Kontrolli teostada kavatseva poole asutus püüab sellest teise poole asutusele kirjalikult teatada vähemalt 30 päeva enne kavandatavat kontrolli, kuid võib kiireloomulistes olukordades ette näha lühema etteteatamisaja. Teise poole asutus võib kontrolliga liituda.

ARTIKKEL 8

Kohaldatavate õigusnormide muutmine

1. Kumbki pool teavitab teist poolt vähemalt 60 päeva enne hea tootmistavaga seotud mis tahes uute meetmete või muudatuste vastuvõtmist seoses 12-B liites loetletud asjakohaste õigusnormide ja tehniliste suunistega.
2. Pooled vahetavad kogu vajalikku teavet, sh hea tootmistavaga seotud õigusnormide, tehniliste suuniste või kontrollimenetluste muudatusi, et kumbki pool saaks kaaluda, kas artikli 5 lõike 1 kohase kontrollide tunnustamise ja hea tootmistava ametlike dokumentide aktsepteerimise tingimused on jätkuvalt täidetud.

3. Kui pool leiab käesoleva artikli lõikes 1 osutatud mis tahes uue meetme või muudatuse tulemusena, et ta ei saa enam tunnustada teise poole kontrolle või aktsepteerida teise poole väljastatud hea tootmistava ametlikke dokumente, teatab ta teisele poolele oma kavatsusest kohaldada artiklit 9 ning pooled alustavad konsultatsioone ravimite tööühmas.
4. Käesoleva artikli kohane teavitamine toimub ravimite tööühma määratud kontaktpunktide kaudu.

ARTIKKEL 9

Peatamine

1. Ilma et see piiraks artikli 5 lõike 2 kohaldamist, on kummalgi poolel õigus täielikult või osaliselt peatada teise poole kontrollide tunnustamine ja hea tootmistava ametlike dokumentide aktsepteerimine vastavalt artikli 5 lõikele 1 kõigi või mõnede 12-C liites loetletud toodete puhul. Seda õigust kasutatakse objektiivselt ja põhjendatult. Sellist õigust kasutav pool teavitab teist poolt ja esitab kirjaliku põhjenduse. Pool aktsepteerib jätkuvalt teise poole hea tootmistava ametlikke dokumente, mis on välja antud enne sellist peatamist, v.a juhul, kui pool otsustab tervise või ohutusega seotud kaalutlustel teisiti.

2. Kui pool pärast artikli 8 lõikes 3 osutatud konsultatsioone siiski peatab kontrollide tunnustamise ja hea tootmistava ametlike dokumentide aktsepteerimise vastavalt artikli 5 lõikele 1, võib ta seda teha kooskõlas käesoleva artikli lõikega 1 mitte varem kui 60 päeva pärast konsultatsioonide algust. Selle 60 päeva jooksul tunnustavad mõlemad pooled jätkuvalt teise poole asutuse tehtud kontrollid ja aktsepteerivad teise poole asutuse väljastatud hea tootmistava ametlike dokumente.
3. Kui kontrollide tunnustamine ja hea tootmistava ametlike dokumentide heakskiitmine vastavalt artikli 5 lõikele 1 on peatatud, arutavad pooled küsimust ühe poole taotlusel ravimite töörühmas ning teevad kõik endast oleneva, et kaaluda võimalikke meetmeid, mis võimaldaksid kontrollide tunnustamist ja hea tootmistava ametlike dokumentide aktsepteerimist taastada.

ARTIKKEL 10

Regulatiivne koostöö

1. Pooled püüavad teineteisega konsulteerida, kui nende õigus seda lubab, ettepanekute osas, mis käsitlevad oluliste muudatuste tegemist tehnilistes normides või kontrollimenetlustes, sh nende ettepanekute osas, mis mõjutavad teise poole dokumentide tunnustamist vastavalt artiklile 5, ning annavad asjakohasel juhul võimaluse selliste ettepanekute kohta märkusi esitada, ilma et see piiraks artikli 8 kohaldamist.

2. Pooled püüavad teha koostööd, et tugevdada, arendada ja edendada rahvusvaheliselt kokkulepitud teaduslike või tehniliste suuniste vastuvõtmist ja rakendamist, muu hulgas esitades võimaluse korral ühiseid algatusi, ettepanekuid ja lähenemisviise artiklis 4 osutatud asjaomastes rahvusvahelistes organisatsioonides ja asutustes.

ARTIKKEL 11

Liidete muudatused

Partnerlusnõukogul on õigus muuta 12-A liidet, et ajakohastada asutuste loetelu, 12-B liidet, et ajakohastada kohaldatavate õigusnormide ja tehniliste suuniste loetelu, ning 12-C liidet, et ajakohastada hõlmatud toodete loetelu.

ARTIKKEL 12

Ravimite töörihm

1. Ravimite töörihm abistab tehniliste kaubandustõketega tegelevat kaubanduse erikomiteed käesoleva lisa rakendamise järelevalvel ja läbivaatamisel ning selle nõuetekohase toimimise tagamisel.

2. Ravimite töörühmal on järgmised ülesanded:
- a) arutada poole taotluse korral kõiki käesoleva lisaga seotud küsimusi;
 - b) edendada koostööd ja teabevahetust artiklite 8 ja 10 kohaldamisel;
 - c) toimida konsultatsioonide ja arutelude foorumina artikli 8 lõike 3 ja artikli 9 lõike 3 kohaldamisel;
 - d) pidada käesoleva lepingu artikli 97 kohaselt tehnilisi arutelusid käesoleva lisa kohaldamisalasse kuuluvates küsimustes ning
 - e) pidada käesoleva lisaga seotud küsimuste eest vastutavate kontaktpunktide nimekirja.

ARTIKKEL 13

Vaidluste lahendamise kohaldamata jätmine

Käesoleva lepingu kuuenda osa I jaotist ei kohaldata käesoleva lisa tõlgendamise ja kohaldamisega seotud vaidluste suhtes.

12-A liide

POOLTE AMETIASUTUSED

1) Euroopa Liit

Riik	Inimravimid	Veterinaarravimid
Belgia	Ravimite ja tervisetoodete föderaalne asutus / Federaal Agentschap voor geneesmiddelen en gezondheidsproducten / Agence fédérale des médicaments et produits de santé	Vt inimravimite asutust
Bulgaaria	Bulgaaria ravimiamet / ИЗПЪЛНИТЕЛНА АГЕНЦИЯ ПО ЛЕКАРСТВАТА	Bulgaaria toiduohutusamet / Българска агенция по безопасност на храните
Tšehhi	Ravimikontrolli riiklik instituut / Státní ústav pro kontrolu léčiv (SÚKL)	Bioloogiliste veterinaarravimite ja veterinaarravimite kontrolli riiklik instituut / Ústav pro státní kontrolu veterinárních biopreparátů a léčiv (ÚSKVBL)
Taani	Taani ravimiamet / Laegemiddelstyrelsen	Vt inimravimite asutust

Riik	Inimravimid	Veterinaaravimid
Saksamaa	Saksamaa Liitvabariigi ravimi- ja meditsiiniseadmete instituut / Bundesinstitut für Arzneimittel und Medizinprodukte (BfArM) Paul Ehrlichi Instituut (PEI) – Saksamaa Liitvabariigi vaktsiinide ja bioravimite instituut / Paul-Ehrlich-Institut (PEI) Bundesinstitut für Impfstoffe und biomedizinische Arzneimittel Saksamaa Liitvabariigi tervishoiuministeerium / Bundesministerium für Gesundheit (BMG) / Zentralstelle der Länder für Gesundheitsschutz bei Arzneimitteln und Medizinprodukten (ZLG) ¹	Saksamaa Liitvabariigi tarbijakaitse ja toiduohutuse amet / Bundesamt für Verbraucherschutz und Lebensmittelsicherheit (BVL) Saksamaa Liitvabariigi toidu ja põllumajanduse ministeerium / Bundesministerium für Ernährung und Landwirtschaft Paul Ehrlichi Instituut (PEI) – Saksamaa Liitvabariigi vaktsiinide ja bioravimite instituut / Paul-Ehrlich-Institut (PEI) Bundesinstitut für Impfstoffe und biomedizinische Arzneimittel
Eesti	Ravimiamet / Ravimiamet	Vt inimravimite asutust
Iirimaa	Tervisetoodete valdkonna reguleeriv asutus / Health Products Regulatory Authority (HPRA)	Vt inimravimite asutust
Kreeka	Riiklik Ravimiamet / Ethnikos Organismos Farmakon (EOF) - (ΕΘΝΙΚΟΣ ΟΡΓΑΝΙΣΜΟΣ ΦΑΡΜΑΚΩΝ))	Vt inimravimite asutust

¹ Käesoleva lisa kohaldamiseks ja ilma et see piiraks Saksamaa pädevuse jaotumist käesoleva lisa kohaldamisalas, käsitatakse ZLGd kõiki liidumaade selliseid pädevaid asutusi hõlmavana, kes annavad välja head tootmistava käsitlevaid dokumente ja teostavad farmatseutilist kontrollimist.

Riik	Inimravimid	Veterinaarravimid
Hispaania	Hispaania ravimite ja meditsiiniseadmete amet / Agencia Española de Medicamentos y Productos Sanitarios ¹	Vt inimravimite asutust
Prantsusmaa	Prantsusmaa riiklik ravimite ja tervisetoodete ohutuse amet / Agence nationale de sécurité du médicament et des produits de santé (ANSM)	Prantsusmaa toidu-, keskkonna- ja tööohutuse riiklik amet – Veterinaarravimite riiklik amet/ Agence Nationale de Sécurité Sanitaire de l'alimentation, de l'environnement et du travail-Agence Nationale du Médicament Vétérinaire (Anses-ANMV)
Horvaatia	Ravimite ja meditsiiniseadmete amet / Agencija za lijekove i medicinske proizvode (HALMED)	Põllumajandusministeerium, veterinaaria ja toiduohutuse direktoraat / Ministarstvo Poljoprivrede, Uprava za veterinarstvo i sigurnost hrane
Itaalia	Itaalia ravimiamet / Agenzia Italiana del Farmaco	Loomatervise ja veterinaarravimite peadirektoraat / Ministero della Salute, Direzione Generale della Sanità Animale e dei Farmaci Veterinari

¹ Käesoleva lisa kohaldamiseks ja ilma et see piiraks Hispaania pädevuse jaotumist käesoleva lisa kohaldamisalas, käsitatakse ametit Agencia Española de Medicamentos y Productos Sanitarios kõiki selliseid piirkondlikke pädevaid asutusi hõlmavana, kes annavad välja head tootmistava käsitlevaid dokumente ja teostavad farmatseutilist kontrollimist.

Riik	Inimravimid	Veterinaarravimid
Küpros	Tervishoiuministeerium – ravimiteenistus / Φαρμακευτικές Υπηρεσίες, Υπουργείο Υγείας	Põllumajandus-, maaelu arendamise ja keskkonnaministeerium – veterinaarteenistus / Κτηνιατρικές Υπηρεσίες- Υπουργείο Γεωργίας, Αγροτικής Ανάπτυξης και Περιβάλλοντος
Läti	Ravimiamet / Zāļu valsts aģentūra	Toidu- ja veterinaarteenistuse hindamis- ja registreerimisosakond / Pārtikas un veterinārā dienesta Novērtēšanas un reģistrācijas departaments
Leedu	Riiklik ravimikontrolliamet / Valstybinė vaistų kontrolės tarnyba	Riiklik toidu- ja veterinaarteenistus / Valstybinė maisto ir veterinarijos tarnyba
Luksemburg	Tervishoiuministeerium, farmaatsia ja ravimite osakond / Ministère de la Santé, Division de la Pharmacie et des Médicaments	Vt inimravimite asutust
Ungari	Országos Gyógyszerészeti és Élelmész-egészségügyi Intézet / Riiklik farmaatsia ja toimumise instituut	Riiklik toiduahela ohutuse büroo, veterinaarmeditsiinitoodete direktoraat / Nemzeti Élelmiszerlánc- biztonsági Hivatal, Állatgyógyászati Termékek Igazgatósága (ÁTI)
Malta	Ravimivaldkonna reguleeriv asutus	Riikliku veterinaarlabori (NVL) veterinaarravimite osakond Loomatervise ja loomade heaolu ministeeriumis (AHWD)

Riik	Inimravimid	Veterinaaravimid
Madalmaad	Tervishoiu- ja noorsooinspeksioon / Inspectie Gezondheidszorg en Youth (IGJ)	Ravimite hindamise nõukogu / Bureau Diergeneesmiddelen, College ter Beoordeling van Geneesmiddelen (CBG)
Austria	Austria tervise- ja toiduohutuse amet / Österreichische Agentur für Gesundheit und Ernährungssicherheit GmbH	Vt inimravimite asutust
Poola	Ravimite peainspeksioon / Główny Inspektorat Farmaceutyczny (GIF)	Vt inimravimite asutust
Portugal	Ravimite ja tervisetoodete riiklik amet / INFARMED, I.P Autoridade Nacional do Medicamento e Produtos de Saúde, I.P	Toidu ja veterinaaria peadirektooraat / DGAV – Direção Geral de Alimentação e Veterinária (PT)
Rumeenia	Riiklik ravimite ja meditsiiniseadmete amet / Agenția Națională a Medicamentului și a Dispozitivelor Medicale	Riiklik veterinaaria- ja toiduohutusamet / Autoritatea Națională Sanitară Veterinară și pentru Siguranța Alimentelor

Riik	Inimravimid	Veterinaaravimid
Sloveenia	Sloveenia Vabariigi ravimite ja meditsiiniseadmete amet / Javna agencija Republike Slovenije za zdravila in medicinske pripomočke (JAZMP)	Vt inimravimite asutust
Slovakkia	Ravimikontrolli riiklik instituut / Štátny ústav pre kontrolu liečiv (ŠÚKL)	Bioloogiliste veterinaaravimite ja veterinaaravimite riikliku kontrolli instituut / Ústav štátnej kontroly veterinárnych biopreparátov a liečiv (ÚŠKVBL)
Soome	Soome raviamet / Lääkealan turvallisuus- ja kehittämiskeskus (FIMEA)	Vt inimravimite asutust
Rootsi	Raviamet / Läkemedelsverket	Vt inimravimite asutust

2) Ühendkuningriik

Ravimite ja tervisetoodete valdkonda reguleeriv amet / Medicines and Healthcare products

Regulatory Agency

Veterinaarravimite direktoraat / Veterinary Medicines Directorate

12-B liide

HEA TOOTMISTAVAGA SEOTUD
KOHALDATAVATE ÕIGUSNORMIDE JA TEHNILISTE SUUNISTE LOETELU

1) Euroopa Liit

Euroopa Parlamendi ja nõukogu 6. novembri 2001. aasta direktiiv 2001/83/EÜ inimtervishoius kasutatavaid ravimeid käsitlevate ühenduse eeskirjade kohta¹;

Euroopa Parlamendi ja nõukogu 6. novembri 2001. aasta direktiiv 2001/82/EÜ veterinaarravimeid käsitlevate ühenduse eeskirjade kohta²;

Euroopa Parlamendi ja nõukogu 4. aprilli 2001. aasta direktiiv 2001/20/EÜ liikmesriikide õigus- ja haldusnormide ühtlustamise kohta, mis käsitlevad hea kliinilise tava rakendamist inimtervishoius kasutatavate ravimite kliinilistes uuringutes³;

Euroopa Parlamendi ja nõukogu 16. aprilli 2014. aasta määrus (EL) nr 536/2014, milles käsitletakse inimtervishoius kasutatavate ravimite kliinilisi uuringuid ja millega tunnistatakse kehtetuks direktiiv 2001/20/EÜ⁴;

¹ EÜT L 311, 28.11.2001, lk 67.

² EÜT L 311, 28.11.2001, lk 1.

³ EÜT L 121, 1.5.2001, lk 34.

⁴ ELT L 158, 27.5.2014, lk 1.

Euroopa Parlamendi ja nõukogu 31. märtsi 2004. aasta määrus (EÜ) nr 726/2004, milles sätestatakse ühenduse kord inim- ja veterinaarravimite lubade andmise ja järelevalve kohta ning millega asutatakse Euroopa Raviamet¹;

Euroopa Parlamendi ja nõukogu 13. novembri 2007. aasta määrus (EÜ) nr 1394/2007 uudsete ravimite ning direktiivi 2001/83/EÜ ja määruse (EÜ) nr 726/2004 muutmise kohta²;

komisjoni 8. oktoobri 2003. aasta direktiiv 2003/94/EÜ, millega kehtestatakse inimestele mõeldud ravimite ning inimestele mõeldud uuritavate ravimite hea tootmistava põhimõtted ja suunised³;

komisjoni 23. juuli 1991. aasta direktiiv 91/412/EMÜ, millega kehtestatakse veterinaarravimite hea tootmistava põhimõtted ja suunised⁴;

komisjoni 15. septembri 2017. aasta direktiiv (EL) 2017/1572, millega täiendatakse Euroopa Parlamendi ja nõukogu direktiivi 2001/83/EÜ inimtervishoius kasutatavate ravimite hea tootmistava põhimõtete ja suuniste osas⁵;

komisjoni 28. mai 2014. aasta delegeeritud määrus (EL) 1252/2014, millega täiendatakse Euroopa Parlamendi ja nõukogu direktiivi 2001/83/EÜ seoses inimtervishoius kasutatavate ravimite toimeainete head tootmistava käsitlevate põhimõtete ja suunistega⁶;

¹ ELT L 136, 30.4.2004, lk 1.

² ELT L 324, 10.12.2007, lk 121.

³ ELT L 262, 14.10.2003, lk 22.

⁴ EÜT L 228, 17.8.1991, lk 70.

⁵ ELT L 238, 16.9.2017, lk 44.

⁶ ELT L 337, 25.11.2014, lk 1.

komisjoni 23. mai 2017. aasta delegeeritud määrus (EL) 2017/1569, millega täiendatakse Euroopa Parlamendi ja nõukogu määrust (EL) nr 536/2014, et täpsustada inimtervishoius kasutamiseks uuritavate ravimite hea tootmistava põhimõtteid ja suuniseid ning inspekteerimise korda¹;

Euroopa Liidu heade tootmistavade juhendi IV osas esitatud Euroopa Liidu ravimieeskirjade kehtiv versioon ning ühenduse inspekteerimis- ja teabevahetusmenetluste kogumik.

2) Ühendkuningriik

Inimravimite 2012. aasta eeskirjad (S.I. 2012/1916)

Inimtervishoius kasutatavaid ravimeid (kliinilised uuringud) käsitlevad 2004. aasta eeskirjad (S.I. 2004/1031)

Veterinaarravimite 2013. aasta eeskirjad (S.I. 2013/2033)

¹ ELT L 238, 16.9.2017, lk 12.

2012. aasta inimravimite eeskirjade eeskirja B17 kohaselt avaldatud eeskirjad hea tootmistava kohta ja eeskirja C17 kohaselt avaldatud suunised hea tootmistava kohta

2013. aasta veterinaarravimite eeskirja loetelu 2 kohaldamisel kohaldatavad head tootmistava käsitlevad põhimõtted ja suunised

12-C liide**HÕLMATUD TOOTED**

Inim- ja veterinaaravimid:

- inimeste ja loomade raviks turustatavad ravimid, sh inimeste ja loomade raviks turustatavad bioloogilised ja immunoloogilised ravimid,
- uudsed ravimid,
- inimeste või loomade raviks kasutatavad ravimite toimeained,
- uuritavad ravimid.

13. LISA

KEMIKAALID

ARTIKKEL 1

Mõisted

Käesolevas lisas kasutatakse järgmisi mõisteid:

- a) „vastutavad asutused“ –
 - i) liidus: Euroopa Komisjon;
 - ii) Ühendkuningriigis: Ühendkuningriigi valitsus.

- b) „ÜRO GHS“ – Ühinenud Rahvaste Organisatsiooni ühtne ülemaailmne kemikaalide klassifitseerimise ja märgistamise süsteem.

ARTIKKEL 2

Kohaldamisala

Käesolevat lisa kohaldatakse liidu ja Ühendkuningriigi vahelise kemikaalidega kauplemise, nende reguleerimise, impordi ja ekspordi suhtes seoses nende registreerimise, hindamise, autoriseerimise, piiramise, heakskiitmise, klassifitseerimise, märgistamise ja pakendamisega.

ARTIKKEL 3

Eesmärgid

1. Käesoleva lisa eesmärgid on:
 - a) hõlbustada kemikaalide ja nendega seotud toodetega kauplemist poolte vahel;
 - b) tagada keskkonna ning inimeste ja loomade tervise kaitse kõrge tase ning
 - c) näha ette liidu ja Ühendkuningriigi vastutavate asutuste vaheline koostöö.
2. Pooled tunnustavad, et käesoleva lisa alusel võetud kohustused ei takista kumbagi poolt seadmast kemikaalide reguleerimisel oma prioriteete, sh kehtestamast oma keskkonnakaitse ning inimeste ja loomade tervise kaitse tasemeid.

ARTIKKEL 4

Asjakohased rahvusvahelised organisatsioonid ja asutused

Pooled tunnistavad, et rahvusvahelised organisatsioonid ja asutused, eelkõige OECD ning ÜRO Majandus- ja Sotsiaalnõukogu (ECOSOC) ühtse ülemaailmse kemikaalide klassifitseerimise ja märgistamise süsteemi ekspertide allkomitee (SCEGHS) on kemikaalidega seotud teaduslike ja tehniliste suuniste väljatöötamisel asjakohased.

ARTIKKEL 5

Osalemine asjakohastes rahvusvahelistes organisatsioonides ja asutustes ning regulatiivsed arengud

1. Pooled aitavad aktiivselt kaasa artiklis 4 osutatud teaduslike või tehniliste suuniste väljatöötamisele seoses kemikaalidega seotud ohtude ja riskide hindamisega ning selliste hindamiste tulemuste dokumenteerimise vormiga.
2. Kumbki pool rakendab kõiki artiklis 4 osutatud rahvusvaheliste organisatsioonide ja asutuste välja antud suuniseid, v.a juhul, kui need suunised oleksid selle poole õiguspäraste eesmärkide saavutamiseks ebatõhusad või ebasobivad.

ARTIKKEL 6

Kemikaalide klassifitseerimine ja märgistamine

1. Kumbki pool rakendab ÜRO GHSi nii ulatuslikult, kui ta peab oma vastava süsteemi raames teostatavaks, sh kemikaalide puhul, mis ei kuulu käesoleva lisa kohaldamisalasse, v.a juhul, kui on konkreetsed põhjused kohaldada lõppkasutajale mõeldud valmis keemiatoodete suhtes teistsugust märgistussüsteemi. Kumbki pool ajakohastab korrapäraselt ÜRO GHSi rakendamist, võttes aluseks selle korrapärasel muudatusel.
2. Kui poole vastutav asutus kavatses klassifitseerida üksikuid aineid oma vastavate normide ja menetluste kohaselt, annab ta teise poole vastutavale asutusele võimaluse väljendada kohaldatavate tähtaegade jooksul oma seisukohti vastavalt kõnealustele normidele ja menetlustele.
3. Kumbki pool teeb ainete klassifitseerimisega seotud menetlusi käsitleva teabe avalikult kättesaadavaks kooskõlas oma vastavate normide ja menetlustega. Kumbki pool püüab vastata teise poole poolt lõike 2 kohaselt esitatud märkustele.
4. Käesolevas artiklis ei kohusta miski kumbagi poolt saavutama konkreetset tulemust seoses ÜRO GHSi rakendamisega oma territooriumil või konkreetse aine klassifitseerimisega või edasi viima, peatama või edasi lükkama oma vastavaid menetlusi ja otsustusprotsesse.

ARTIKKEL 7

Koostöö

1. Pooled tunnistavad, et vabatahtlik koostöö kemikaalide reguleerimise valdkonnas võib edendada kaubandust viisil, mis toob kasu tarbijatele, ettevõtjatele ja keskkonnale ning aitab kaasa inimeste ja loomade tervise kaitse parandamisele.
2. Pooled kohustuvad edendama mittekonfidentsiaalse teabe vahetamist oma vastutavate asutuste vahel, sh elektrooniliste vormingute ja andmete säilitamiseks kasutatavate vahendite alase koostöö kaudu.
3. Pooled teevad asjakohasel juhul koostööd, et tugevdada, arendada ja edendada rahvusvaheliselt kokkulepitud teaduslike või tehniliste suuniste vastuvõtmist ja rakendamist, muu hulgas esitades võimaluse korral ühiseid algatusi, ettepanekuid ja lähenemisviise eelkõige artiklis 4 osutatud asjaomastes rahvusvahelistes organisatsioonides ja asutustes.
4. Kui mõlemad pooled seda kasulikuks peavad, teevad nad koostööd kemikaaliohutusega seotud andmete levitamisel ning teevad sellise teabe üldsusele kättesaadavaks, et tagada eri sihtrühmadele hõlbus juurdepääs kõnealusele teabele ja selle arusaadavus. Ühe poole taotluse korral esitab teine pool taotluse esitanud poolele kemikaaliohutust käsitleva mittekonfidentsiaalse teabe.

5. Kui üks pool seda taotleb ja teine pool sellega nõustub, alustavad pooled konsultatsioone teadusliku teabe ja andmete üle seoses uute ja esilekerkivate küsimustega, mis on seotud kemikaalidest inimeste tervisele või keskkonnale tulenevate ohtude või riskidega, et luua ühine teadmispagas ning võimaluse korral edendada ühist arusaamist selliste küsimustega seotud teadusaspektidest.

ARTIKKEL 8.

Teabevahetus

Pooled teevad tehniliste kaubandustõketega tegelevas kaubanduse erikomitees koostööd ja vahetavad teavet kõikides küsimustes, mis on seotud käesoleva lisa rakendamise

14. LISA**MAHEPÕLLUMAJANDUSLIKUD TOOTED****ARTIKKEL 1.****Eesmärk ja kohaldamisala**

1. Käesoleva lisa eesmärk on kehtestada sätted ja menetlused mahepõllumajanduslike toodetega kauplemise edendamiseks kooskõlas mittediskrimineerimise ja vastastikkuse põhimõtetega, tunnustades poolte vastavate õigusaktide samaväärsust.
2. Käesolevat lisa kohaldatakse 14-A ja 14-B liites loetletud mahepõllumajanduslike toodete suhtes, mis vastavad 14-C või 14-D liites loetletud õigusnormidele. Partnerlusnõukogul on õigus muuta 14-A, 14-B, 14-C ja 14-D liidet.

ARTIKKEL 2

Mõisted

Käesolevas lisas kasutatakse järgmisi mõisteid:

- a) „pädev asutus“ – ametiasutus, kelle jurisdiktsiooni alla kuuluvad 14-C või 14-D liites loetletud õigusnormid ning kes vastutab käesoleva lisa rakendamise eest;
- b) „kontrolliasutus“ – asutus, millele pädev asutus on kooskõlas 14-C või 14-D liites loetletud õigusnormidega kas tervikuna või osaliselt delegeerinud oma pädevuse mahepõllumajandusliku tootmise valdkonnas kontrolle teostada ja sertifikaate väljastada;
- c) „kontrollorgan“ – üksus, keda pädev asutus on volitanud tegema kontrolle ja väljastama sertifikaate mahepõllumajandusliku tootmise valdkonnas vastavalt 14-C või 14-D liites loetletud õigusnormidele, ning
- d) „samaväärsus“ – eri õigusnormide ning kontrolli- ja sertifitseerimissüsteemide võime täita samu eesmärke.

ARTIKKEL 3

Samaväärsuse tunnustamine

1. 14-A liites loetletud toodete puhul tunnustab liit 14-C liites loetletud Ühendkuningriigi õigusnorme samaväärsetena 14-D liites loetletud liidu õigusnormidega.
2. 14-B liites loetletud toodete puhul tunnustab Ühendkuningriik 14-D liites loetletud liidu õigusnorme samaväärsetena 14-C liites loetletud Ühendkuningriigi õigusnormidega.
3. Pidades silmas Euroopa Parlamendi ja nõukogu 30. mai 2018. aasta määruse (EL) 2018/848 (mis käsitleb mahepõllumajanduslikku tootmist ja mahepõllumajanduslike toodete märgistamist ning millega tunnistatakse kehtetuks nõukogu määrus (EÜ) nr 834/2007) kohaldamise kuupäeva (1. jaanuar 2022), hindab kumbki pool lõigetes 1 ja 2 osutatud samaväärsuse tunnustamist uuesti 31. detsembriks 2023. Kui pool ei kinnita nimetatud uuesti hindamise tulemusena samaväärsust, peatatakse samaväärsuse tunnustamine.
4. Ilma et see piiraks lõike 3 kohaldamist, käsitletakse 14-C ja 14-D liites loetletud õigusnormide muutmisel, tühistamisel või asendamisel uusi õigusnorme samaväärsetena teise poole õigusnormidega, v.a juhul, kui teine pool selle vastavalt lõigetes 5 ja 6 sätestatud korrale vaidlustab.

5. Kui üks pool leiab pärast teiselt poolelt taotletud lisateabe saamist, et teise poole õigusnormid või haldusmenetlused või -tavad ei vasta enam samaväärsuse nõuetele, esitab kõnealune pool teisele poolele põhjendatud taotluse asjakohaste õigusnormide või haldusmenetluste või -tavade muutmiseks ning annab teisele poolele samaväärsuse tagamiseks piisava ajavahemiku, mis ei ole lühem kui kolm kuud.
6. Kui asjaomane pool leiab pärast lõikes 5 sätestatud tähtaja möödumist endiselt, et samaväärsuse nõuded ei ole täidetud, võib ta võtta vastu otsuse peatada ühepoolset 14-C või 14-D liites loetletud asjaomaste õigusnormide samaväärsuse tunnustamine 14-A või 14-B liites loetletud asjaomaste mahepõllumajanduslike toodete suhtes.
7. 14-A või 14-B liites loetletud asjaomaste toodete suhtes 14-C või 14-D liites loetletud õigusnormide samaväärsuse tunnustamise ühepoolse peatamise otsuse võib pärast kolmekuulise etteteatamistähtaja möödumist teha ka juhul, kui pool ei ole esitanud artikli 6 kohaselt nõutavat teavet või ei nõustu artikli 7 kohase vastastikuse hindamisega.
8. Kui samaväärsuse tunnustamine on vastavalt käesolevale artiklile peatatud, arutavad pooled küsimust ühe poole taotlusel mahepõllumajanduslike toodete töörühmas ning teevad kõik endast oleneva, et kaaluda võimalikke meetmeid, mis võimaldaksid samaväärsuse tunnustamist taastada.

9. 14-A ja 14-B liites loetlemata toodete samaväärsust arutab poole taotlusel mahepõllumajanduslike toodete töörühm.

ARTIKKEL 4

Import ja turule laskmine

1. Liit aktsepteerib 14-A liites loetletud toodete importi oma territooriumile ja nende toodete turule laskmist mahepõllumajanduslike toodetena, tingimusel et need tooted vastavad 14-C liites loetletud Ühendkuningriigi õigusnormidele ja nendega on kaasas kontrollsertifikaat, mille on välja andnud Ühendkuningriigi poolt tunnustatud ja liidule teatatud kontrollorgan, nagu on osutatud lõikes 3.
2. Ühendkuningriik aktsepteerib 14-B liites loetletud toodete importi oma territooriumile ja nende toodete turule laskmist mahepõllumajanduslike toodetena, tingimusel et need tooted vastavad 14-D liites loetletud liidu õigusnormidele ja nendega on kaasas kontrollisertifikaat, mille on välja andnud liidu poolt tunnustatud ja Ühendkuningriigile teatatud kontrollorgan, nagu on osutatud lõikes 3.

3. Pooled tunnustavad kontrolliasutusi või kontrollorganeid, millest teine pool on teatanud kui asutusest või organist, mis vastutab artiklis 3 osutatud samaväärsuse tunnustamise alla kuuluvate mahetoodete asjakohase kontrollimise eest ning käesoleva artikli lõigetes 1 ja 2 osutatud kontrollsertifikaadi väljastamise eest, mis on vajalik toodete importimiseks ja turule laskmiseks teise poole territooriumil.
4. Koostöös teise poolega määrab importiv pool igale teise poole poolt teatatud asjaomasele kontrolliasutusele ja kontrollorganile koodnumbri.

ARTIKKEL 5

Märgistus

1. Käesoleva lisa kohaselt poole territooriumile imporditud tooted peavad vastama importiva poole 14-C ja 14-D liites loetletud õigusnormides sätestatud märgistamisnõuetele. Kõnealustel toodetel võib olla liidu mahepõllumajandusliku toote logo, Ühendkuningriigi mahepõllumajandusliku toote logo või mõlemad logod, nagu on sätestatud asjakohastes õigusnormides, tingimusel et need tooted vastavad kõnealuse logo või mõlema logo märgistusnõuetele.
2. Pooled kohustuvad vältima mahepõllumajanduslikule tootmisele viitavate terminite kuritarvitamist seoses mahepõllumajanduslike toodetega, mille samaväärsust tunnustatakse käesoleva lisa alusel.

3. Pooled kohustuvad kaitsma asjaomastes õigusaktides sätestatud liidu mahepõllumajanduslike toodete logo ja Ühendkuningriigi mahepõllumajanduslike toodete logo väärkasutuse ja jäljendamise eest. Pooled tagavad, et liidu mahepõllumajanduslike toodete logo ja Ühendkuningriigi mahepõllumajanduslike toodete logo kasutatakse ainult 14-C ja 14-D liites loetletud õigusnormidele vastavate toodete märgistusel, reklaamides ja äridokumentides.

ARTIKKEL 6

Teabevahetus

1. Pooled vahetavad kogu asjakohast teavet, mis on seotud käesoleva lisa rakendamise ja kohaldamisega. Eelkõige esitavad pooled teineteisele käesoleva lepingu jõustumisele järgneva teise aasta 31. märtsiks ning seejärel iga aasta 31. märtsiks järgmised dokumendid:
 - a) aruanne, mis sisaldab teavet käesoleva lisa raames eksporditud mahepõllumajanduslike toodete liikide ja koguste kohta ning hõlmab ajavahemikku eelmise aasta jaanuarist kuni detsembrini;
 - b) aruanne pädevate asutuste poolt teostatud järelevalve ja kontrolli kohta ning saavutatud tulemuste ja võetud parandusmeetmete kohta; aruanne hõlmab ajavahemikku eelmise aasta jaanuarist kuni detsembrini, ning

- c) andmed 14-C või 14-D liites loetletud õigusnormide täheldatud rikkumiste kohta.
2. Kumbki pool teatab teisele poolele viivitusega järgmisest:
- a) kõikidest muudatustest, mis on seotud tema pädevate asutuste, kontrolliasutuste ja kontrollorganite loeteluga, sh asjaomaste kontaktandmetega (eelkõige aadress ja internetiaadress);
- b) 14-C või 14-D liites loetletud õigusnormide kavandatud muutmise või kehtetuks tunnistamisest, uute õigusaktide ettepanekutest ning mis tahes asjakohastest muudatustest seoses käesoleva lisaga hõlmatud mahepõllumajanduslike toodete suhtes kohaldatavate haldusmenetluste ja -tavade, ning
- c) 14-C ja 14-D liites loetletud õigusnormide vastu võetud muudatustest või kehtetuks tunnistamisest, uutest õigusaktidest ning mis tahes asjakohastest muudatustest seoses käesoleva lisaga hõlmatud mahepõllumajanduslike toodete suhtes kohaldatavate haldusmenetluste ja -tavade.

ARTIKKEL 7

Vastastikune hindamine

1. Pärast vähemalt kuuekuulist etteteatamist lubab kumbki pool teise poole määratud ametnikel või ekspertidel viia oma territooriumil läbi vastastikuseid hindamisi, et kontrollida, kas asjaomased kontrolliasutused ja kontrollorganid teostavad käesoleva lisa rakendamiseks ette nähtud kontrollimisi.
2. Pooled teevad koostööd ja abistavad teist poolt kohaldatava õigusega lubatud ulatuses lõikes 1 osutatud vastastikuste hindamiste teostamisel, mis võivad hõlmata visiite asjaomaste kontrolliasutuste ja kontrollorganite kontoritesse, töötlemisrajatistesse ja sertifitseeritud ettevõtjate juurde.

ARTIKKEL 8

Mahepõllumajanduslike toodete töörihm

1. Mahepõllumajanduslike toodete töörihm abistab tehniliste kaubandustõketega tegelevat kaubanduse erikomiteed käesoleva lisa rakendamise järelevalvel ja läbivaatamisel ning selle nõuetekohase toimimise tagamisel.

2. Mahepõllumajanduslike toodete tööühma ülesanded on järgmised:
- a) arutada poole taotlusel kõiki käesolevast lisast tulenevaid küsimusi, sh kõiki võimalikke käesoleva lisa või selle liidete muutmise vajadusi;
 - b) edendada käesoleva lisaga hõlmatud mahepõllumajanduslike tooteid käsitlevate õigusnormide, standardite ja menetluste alast koostööd, sh arutelusid normide ja kontrollisüsteemidega seotud tehniliste või regulatiivsete küsimuste üle, ning
 - c) pidada käesoleva lepingu artikli 97 kohaselt tehnilisi arutelusid käesoleva lisa kohaldamisalasse kuuluvates küsimustes.

14-A liide

ÜHENDKUNINGRIIGIST PÄRIT MAHEPÕLLUMAJANDUSLIKUD TOOTED,
MILLE SAMAVÄÄRSUST LIIT TUNNUSTAB

Kirjeldus	Märkused
Töötlemata taimsed saadused	
Elusloomad või töötlemata loomsed saadused	Kaasa arvatud mesi
Vesiviljelustooted ja merevetikad	
Töödeldud põllumajandustooted, mis on ette nähtud toiduna kasutamiseks	
Töödeldud põllumajandustooted, mis on ette nähtud söödana kasutamiseks	
Seemned ja paljundusmaterjal	

Käesolevas liites loetletud mahepõllumajanduslikud tooted on Ühendkuningriigis toodetud töötlemata põllumajandus- või vesiviljelustooted või toidu või söödana kasutamiseks ette nähtud töödeldud põllumajandustooted, mis on töödeldud Ühendkuningriigis koostisosadega, mis on kasvatatud Ühendkuningriigis või mis on Ühendkuningriiki imporditud vastavalt Ühendkuningriigi õigusnormidele.

14-B liide

LIIDU MAHEPÕLLUMAJANDUSLIKUD TOOTED,
MILLE SAMAVÄÄRSUST ÜHENDKUNINGRIIK TUNNUSTAB

Kirjeldus	Märkused
Töötlemata taimsed saadused	
Elusloomad või töötlemata loomsed saadused	Kaasa arvatud mesi
Vesiviljelustooted ja merevetikad	
Töödeldud põllumajandustooted, mis on ette nähtud toiduna kasutamiseks	
Töödeldud põllumajandustooted, mis on ette nähtud söödana kasutamiseks	
Seemned ja paljundusmaterjal	

Käesolevas liites loetletud mahepõllumajanduslikud tooted on liidus toodetud töötlemata põllumajandus- või vesiviljelustooted või toidu või söödana kasutamiseks ette nähtud töödeldud põllumajandustooted, mis on töödeldud liidus koostisosadega, mis on kasvatatud liidus või mis on liitu imporditud vastavalt liidu õigusnormidele.

14-C liide**ÜHENDKUNINGRIIGIS KOHALDATAVAD
MAHEPÕLLUMAJANDUSLIKKE TOOTEID KÄSITLEVAD ÕIGUSNORMID¹**

Järgmised Ühendkuningriigis kohaldatavad õigusnormid:

- 1) Säilitatud määrus (EÜ) nr 834/2007
- 2) Säilitatud määrus (EÜ) nr 889/2008
- 3) Säilitatud määrus (EÜ) nr 1235/2008
- 4) Mahepõllumajanduslikke tooteid käsitlevad 2009. aasta eeskirjad (SI 2009/842)

¹ Käesolevas loetelus sisalduvaid viiteid säilitatud liidu õigusaktidele käsitatakse viidetena nende õigusaktidele Ühendkuningriigi poolt Ühendkuningriigis kohaldamiseks muudetud sõnastuses.

14-D liide

LIIDUS KOHALDATAVAD
MAHEPÕLLUMAJANDUSLIKKE TOOTEID KÄSITLEVAD ÕIGUSNORMID

Järgmised liidus kohaldatavad õigusnormid:

- 1) Nõukogu 28. juuni 2007. aasta määrus (EÜ) nr 834/2007 mahepõllumajandusliku tootmise ning mahepõllumajanduslike toodete märgistamise ja määruse (EMÜ) nr 2092/91 kehtetuks tunnistamise kohta¹
- 2) Komisjoni 5. septembri 2008. aasta määrus (EÜ) nr 889/2008, millega kehtestatakse nõukogu määruse (EÜ) nr 834/2007 (mahepõllumajandusliku tootmise ning mahepõllumajanduslike toodete märgistamise kohta) üksikasjalikud rakenduseeskirjad seoses mahepõllumajandusliku tootmise, märgistamise ja kontrolliga²
- 3) Komisjoni 8. detsembri 2008. aasta määrus (EÜ) nr 1235/2008, millega sätestatakse nõukogu määruse (EÜ) nr 834/2007 üksikasjalikud rakenduseeskirjad mahepõllumajanduslike toodete kolmandatest riikidest importimise korra kohta³

¹ ELT L 189, 20.7.2007, lk 1.

² ELT L 250, 18.9.2008, lk 1.

³ ELT L 334, 12.12.2008, lk 25.

15. LISA

VEINIKAUBANDUS

ARTIKKEL 1

Kohaldamisala ja mõisted

1. Käesolevat lisa kohaldatakse harmoneeritud süsteemi rubriiki 22.04 kuuluvate veinide suhtes.
2. Käesolevas lisas tähendab „toodetud vein“ värskaid viinamarju, viinamarjavirret ja käärivat viinamarjavirret, mis on eksportiva poole territooriumil muudetud veiniks või lisatud veinile.

ARTIKKEL 2

Tootemääratlused, veinivalmistustavad ja -menetlused

1. Veinivalmistustavasid, mida Rahvusvaheline Viinamarja- ja Veiniorganisatsioon (OIV) soovitab ja avaldab, käsitatakse käesoleva lisa kohaldamisel asjakohaste rahvusvaheliste standarditena.

2. Üks pool lubab teise poole territooriumil toodetud veini importida ja müüa tarbimiseks, kui see vein on toodetud kooskõlas:
 - a) mõlema poole poolt 15-A liites osutatud õigusnormide kohaselt lubatud tootemääratlustega;
 - b) veinivalmistustavadega, mis pooled on kehtestanud 15-A liites osutatud õigusnormide alusel ja mis on kooskõlas asjakohaste OIV standarditega, ning
 - c) kummagi poole veinivalmistustavade ja piirangutega, mis ei ole kooskõlas asjakohaste OIV standarditega ja on loetletud 15-B liites.
3. Partnerlusnõukogul on õigus muuta lõikes 2 osutatud liiteid.

ARTIKKEL 3

Poolte territooriumile toimuva impordi sertifitseerimisnõuded

1. Poolte territooriumil toodetud ja teise poole turule lastud veini puhul piirduvad dokumendid ja sertifitseerimine, mida kumbki pool võib nõuda, 15-C liites sätestatud sertifikaadiga, mille autentsust on kinnitatud kooskõlas eksportiva poole õigusnormidega.

2. Lõike 1 alusel nõutav sertifikaat võib olla digitaalne dokument. Selle poole pädevate asutuste taotlusel, kus kaup lubatakse vabasse ringlusse, annab teine pool juurdepääsu digitaalsele dokumendile või selle loomiseks vajalikele andmetele. Kui juurdepääs asjaomastele elektroonilistele süsteemidele ei ole kättesaadav, võib vajalikke andmeid nõuda ka paberdokumendil.
3. Partnerlusnõukogul on õigus 15-C liidet muuta.
4. OIV poolt standardmeetoditena tunnustatud ja avaldatud analüüsimeetodid on standardmeetodid veini analüütilise koostise määramiseks kontrollitoimingute raames.

ARTIKKEL 4

Toidualane teave ja partiikoodid

1. Kui käesolevas artiklis ei ole sätestatud teisiti, märgistatakse käesoleva lepingu alusel imporditud ja turustatud vein kooskõlas importiva poole territooriumil kohaldatavate õigusnormidega.
2. Pool ei nõua veini mahutile, etiketile ega pakendile järgmiste või samaväärsete kuupäevade lisamist:

- a) pakendamise kuupäev;
- b) villimise kuupäev;
- c) tootmise kuupäev;
- d) kõlblikkusaja lõpp, kasutamise lõppkuupäev, kasutamise või tarbimise lõppkuupäev, aegumiskuupäev;
- e) minimaalne säilivusaeg, „parim enne“ kuupäev, „parim kvaliteet enne“ kuupäev või
- f) viimane müügikuupäev.

Erandina esimese lõigu punktist e võib pool nõuda toodete puhul minimaalse säilivusaja esitamist, kui kiiresti riknevate koostisosade lisamise tõttu võib minimaalne säilivusaeg olla lühem, kui tarbija tavaliselt eeldaks.

3. Kumbki pool tagab, et pakendatud toodete märgistusel on esitatud kood, mis võimaldab identifitseerida partiid, millesse toode kuulub, vastavalt pakendatud toodet eksporditava poole õigusaktidele. Partii kood peab olema hästi nähtav, selgesti loetav ja kustumatu. Kumbki pool ei luba turustada pakendatud tooteid, mis ei vasta käesolevas lõikes sätestatud nõuetele.

4. Kumbki pool lubab esitada kohustuslikku teavet, sh tõlkeid või vajaduse korral märget standardmõõdus joogiühikute arvu või alkoholiühikute arvu kohta, veini mahutile kinnitatud lisaetiketil. Lisaetiketid võib veini mahutile kinnitada pärast importimist, kuid enne toote turule laskmist poole territooriumil, tingimusel et kohustuslik teave on täielikult ja täpselt esitatud.
5. Importiv pool ei nõua veini tootmisel kasutatud, kuid lõpptootes puuduvate allergeenide esitamist etiketil.

ARTIKKEL 5

Üleminekumeetmed

Veini, mis on käesoleva lepingu jõustumise kuupäeval toodetud, kirjeldatud ja märgistatud vastavalt poole õigusnormidele, kuid viisil, mis ei vasta käesolevale lisale, võib jätkuvalt märgistada ja turule lasta järgmiselt:

- a) hulgimüüjad või tootjad kahe aasta jooksul alates käesoleva lepingu jõustumisest ning
- b) jaemüüjad varude ammendumiseni.

ARTIKKEL 6

Teabevahetus

Pooled teevad tehniliste kaubandustõketega tegelevas kaubanduse erikomitees koostööd ja vahetavad teavet kõikides küsimustes, mis on seotud käesoleva lisa rakendamise

ARTIKKEL 7

Läbivaatamine

Hiljemalt kolm aastat pärast käesoleva lepingu jõustumist kaaluvad pooled edasisi samme, et hõlbustada pooltevahelist veinikaubandust.

15-A liide**POOLTE ÕIGUSNORMID**

Ühendkuningriigi õigusnormid¹

Artikli 2 lõikes 2 osutatud õigusnormid, mis käsitlevad:

- a) toote määratlusi:
- i) säilitatud määrus (EL) nr 1308/2013, eelkõige veinisektori tootmiseeskirjad vastavalt määruse artiklitele 75, 81 ja 91, II lisa IV osale ja VII lisa II osale, ning selle rakendussätted, sh hilisemad muudatused;
 - ii) säilitatud komisjoni delegeeritud määrus (EL) 2019/33, eelkõige selle artiklid 47, 52-54 ning III, V ja VI lisa, sh hilisemad muudatused;
 - iii) säilitatud määrus (EL) nr 1169/2011, sh hilisemad muudatused;

¹ Käesolevas loetelus sisalduvaid viiteid säilitatud liidu õigusaktidele käsitatakse viidetena nendele õigusaktidele Ühendkuningriigi poolt Ühendkuningriigis kohaldamiseks muudetud sõnastuses.

- b) veinivalmistustavasid ja piiranguid:
- i) säilitatud määrus (EL) nr 1308/2013, eelkõige veinivalmistustavad ja piirangud vastavalt kõnealuse määruse artiklitele 80 ja 83 ja VIII lisale, ning selle rakendussätted, sh hilisemad muudatused;
 - ii) säilitatud komisjoni delegeeritud määrus (EL) 2019/934 ja selle hilisemad muudatused.

Liidu õigusnormid

Artikli 2 lõikes 2 osutatud õigusnormid, mis käsitlevad:

- a) toote määratlusi:
- i) Euroopa Parlamendi ja nõukogu määrus (EL) nr 1308/2013¹, eelkõige veinisektori tootmiseeskirjad vastavalt määruse artiklitele 75, 81 ja 91, II lisa IV osale ja VII lisa II osale, ning selle rakendussätted, sh hilisemad muudatused;

¹ Euroopa Parlamendi ja nõukogu 17. detsembri 2013. aasta määrus (EL) nr 1308/2013, millega kehtestatakse põllumajandustoodete ühine turukorraldus ning millega tunnistatakse kehtetuks nõukogu määrused (EMÜ) nr 922/72, (EMÜ) nr 234/79, (EÜ) nr 1037/2001 ja (EÜ) nr 1234/2007 (ELT L 347, 20.12.2013, lk 671).

- ii) komisjoni delegeeritud määrus (EL) 2019/33¹, eelkõige selle artiklid 47, 52–54 ning III, V ja VI lisa, sh hilisemad muudatused;
 - iii) Euroopa Parlamendi ja nõukogu määrus (EL) nr 1169/2011², sh hilisemad muudatused.
- b) veinivalmistustavasid ja piiranguid:
- i) määrus (EL) nr 1308/2013, eelkõige veinivalmistustavad ja piirangud vastavalt kõnealuse määruse artiklitele 80 ja 83 ja VIII lisale, ning selle rakendussätted, sh hilisemad muudatused;

¹ Komisjoni 17. oktoobri 2018. aasta delegeeritud määrus (EL) 2019/33, millega täiendatakse Euroopa Parlamendi ja nõukogu määrust (EL) nr 1308/2013 veinisektori kaitstud päritolunimetuste, geograafiliste tähiste ja traditsiooniliste nimetuste kaitsetaotluste, vastuväite esitamise menetluse, kasutuspiirangute, tootespetsifikaatide muutmise, tühistamise ning märgistamise ja esitlusviisi osas (ELT L 9, 11.1.2019, lk 2).

² Euroopa Parlamendi ja nõukogu 25. oktoobri 2011. aasta määrus (EL) nr 1169/2011, milles käsitletakse toidualase teabe esitamist tarbijatele ning millega muudetakse Euroopa Parlamendi ja nõukogu määrusi (EÜ) nr 1924/2006 ja (EÜ) nr 1925/2006 ning tunnustatakse kehtetuks komisjoni direktiiv 87/250/EMÜ, nõukogu direktiiv 90/496/EMÜ, komisjoni direktiiv 1999/10/EÜ, Euroopa Parlamendi ja nõukogu direktiiv 2000/13/EÜ, komisjoni direktiivid 2002/67/EÜ ja 2008/5/EÜ ning komisjoni määrus (EÜ) nr 608/2004 (ELT L 304, 22.11.2011, lk 18).

- ii) komisjoni delegeeritud määrus (EL) 2019/934¹, sh selle hilisemad muudatused.

¹ Komisjoni 12. märtsi 2019. aasta delegeeritud määrus (EL) 2019/934, millega täiendatakse Euroopa Parlamendi ja nõukogu määrust (EL) nr 1308/2013 seoses viinamarjakasvatusaladega, kus saaduste alkoholisisaldust võib suurendada, viinamarjasaaduste tootmisele ja säilitamisele kehtivate lubatud veinivalmistustavade ja piirangutega, kõrvalsaaduste minimaalse alkoholisisalduse ja nende kõrvaldamisega ning Rahvusvahelise Viinamarja- ja Veiniorganisatsiooni (OIV) toimikute avaldamisega (ELT L 149, 7.6.2019, lk 1).

15-B liide**TÄIENDAVID VEINIVALMISTUSTAVAD JA PIIRANGUD,
MIDA POOLED ÜHISELT AKTSEPTEERIVAD**

- 1) Kontsentreeritud viinamarjavirret, puhastatud kontsentreeritud viinamarjavirret ja sahharoosi võib rikastamiseks ja magustamiseks kasutada määruse (EL) nr 1308/2013 VIII lisa I osas ja säilitatud määruse (EL) nr 1308/2013 VIII lisa I osas sätestatud konkreetsetel ja piiratud tingimustel; nende toodete kasutamine lahjendatud kujul käesoleva protokolliga hõlmatud veinides ei ole lubatud.
- 2) Vee lisamine veini valmistamisel ei ole lubatud, v.a juhul, kui see on konkreetsetel tehnilistel põhjustel vajalik.
- 3) Värsket käärimissetet võib kasutada konkreetsetel ja piiratud tingimustel, mis on sätestatud komisjoni delegeeritud määruse (EL) 2019/934 I lisa A osa tabeli 2 reas 11.2 ja säilitatud komisjoni delegeeritud määruse (EL) 2019/934 I lisa A osa tabeli 2 reas 11.2.

15-C liide

[EUROOPA LIIDUST/ÜHENDKUNINGRIIGIST] [ÜHENDKUNINGRIIKI/EUROOPA LIITU]
 IMPORDITAVA VEINI SERTIFIKAADI VORM ENESESERTIFITSEERIMISVOLITUSTEGA
 TOOTJATE JAOKS⁽¹⁾

1. Eksportija (nimi ja aadress)	2. Seerianumber ⁽²⁾
3. Importija (nimi ja aadress)	4. [Euroopa Liidus/Ühendkuningriigis] asuva lähtekoha pädev asutus ⁽³⁾
5. Tollitempel (ainult [ELis/Ühendkuningriigis] ametlikuks kasutamiseks)	
6. Transpordivahend ja veo üksikasjad ⁽⁴⁾	7. Mahalaadimiskoht (kui erineb lahtrist 3)
8. Imporditava toote kirjeldus ⁽⁵⁾	9. Kogus l/hl/kg
	10. Mahutite arv ⁽⁶⁾
<p>11. Sertifikaat</p> <p>Eespool kirjeldatud toode on ette nähtud otseseks inimtarbimiseks ning vastab tootemääratlusele ja veinivalmistustavadele, mis on sätestatud ühelt poolt Euroopa Liidu ja Euroopa Aatomienergiaühenduse ning teiselt poolt Suurbritannia ja Põhja-Iiri Ühendkuningriigi vahelise kaubandus- ja koostöölepingu 15. lisas. Selle on valmistanud tootja, kelle suhtes kohaldab kontrolli ja järelevalvet järgmine pädev asutus⁽⁷⁾:</p> <p>Eespool esitatud teavet kinnitav kaubasaatja⁽⁸⁾</p> <p>Kaubasaatja identifitseerimisandmed⁽⁹⁾</p> <p>Koht, kuupäev ja kaubasaatja allkiri</p>	

- (1) Vastavalt ühelt poolt Euroopa Liidu ja Euroopa Aatomienergiaühenduse ning teiselt poolt Suurbritannia ja Põhja-Iiri Ühendkuningriigi vahelise kaubandus- ja koostöölepingu 15. lisa artikli 3 lõikele 1.
- (2) Märkida saadetise jälgimisnumber, st eksportija registris saadetise identifitseerimiseks vajalik seerianumber.
- (3) Märkida selle saadetist eksportiva Euroopa Liidu liikmesriigi või Ühendkuningriigi pädeva asutuse, kes vastutab käesolevas sertifikaadis osutatud teabe kontrollimise eest, täielik nimi, aadress ja kontaktandmed.
- (4) Märkida Euroopa Liitu või Ühendkuningriiki sissetoomise kohta toimetamiseks kasutatud transpordiliik; märkida transpordiliik (laev, lennuk jne) ja transpordivahendi nimi (laeva nimi, lennu number jne).
- (5) Märkida järgmine teave:
 - müüginimetus, nagu see on märgisel,
 - tootja nimi,
 - viinamarjakasvatuspäirkond,
 - tootjariigi nimi (üks Euroopa Liidu liikmesriikidest või Ühendkuningriik),
 - geograafilise tähise nimetus, kui see on asjakohane,
 - üldalkoholisisaldus mahuprotsentides,
 - toote värv (märkida ainult „punane“, „roosa“ või „valge“),
 - kaupade koondnomenklatuuri kood (CN-kood).

- (6) Mahuti on veini sisaldav anum, mille maht on alla 60 liitri. Mahutite arv võib olla pudelite arv.
- (7) Märkida Euroopa Liidu liikmesriigi või Ühendkuningriigi asjaomase pädeva asutuse täielik nimi, aadress ja kontaktandmed.
- (8) Märkida kaubasaatja täielik nimi, aadress ja kontaktandmed.
- (9) Märkida:
 - Euroopa Liidu puhul: aktsiisandmete vahetamise süsteemi (SEED) aktsiisnumber või käibemaksukohustuslasena registreerimise number, kui kaubasaatjal ei ole SEED-numbrit, või viide komisjoni delegeeritud määruse (EL) 2018/273¹ artikli 8 lõikes 3 sätestatud loetelus või registris olevale numbrile;
 - Ühendkuningriigi puhul: aktsiisandmete vahetamise süsteemi (SEED) aktsiisnumber või käibemaksukohustuslasena registreerimise number, kui kaubasaatjal ei ole SEED-numbrit, või viide WSB-numbrile.

¹ Komisjoni 11. detsembri 2017. aasta delegeeritud määrus (EL) 2018/273, millega täiendatakse Euroopa Parlamendi ja nõukogu määrust (EL) nr 1308/2013 viinapuude istutuseks antavate lubade süsteemi, istandusregistri, saatedokumentide ja sertifitseerimise, sissetulevate ja väljaminevate kaupade registri, kohustuslike deklaratsioonide, teavituste ja teabe avaldamise osas, millega täiendatakse Euroopa Parlamendi ja nõukogu määrust (EL) nr 1306/2013 asjakohase kontrolli ja karistuste osas ning millega muudetakse komisjoni määrusi (EÜ) nr 555/2008, (EÜ) nr 606/2009 ja (EÜ) nr 607/2009 ning tunnistatakse kehtetuks komisjoni määrus (EÜ) nr 436/2009 ja komisjoni delegeeritud määrus (EL) 2015/560 (ELT L 58, 28.2.2018, lk 1).

16. LISA

ARTIKLI 96 LÕIKES 4 OSUTATUD KORD
KORRAPÄRASEKS TEABEVAHETUSEKS TOIDUKS MITTEKASUTATAVATE
TOODETE OHUTUSE NING SEONDUVATE ENNETAVATE, PIIRAVATE
JA PARANDUSMEETMETE KOHTA

Käesoleva lisaga kehtestatakse kord korrapäraseks teabevahetuseks toiduks mittekasutatavate toodete kiire teabevahetuse süsteemi (RAPEX) või selle õigusjärglase ning Ühendkuningriigi 2005. aasta üldiste tooteohutuse eeskirjadega loodud turujärelevalve ja tooteohutuse andmebaasi või selle õigusjärglase vahel.

Kooskõlas käesoleva lepingu artikli 96 lõikega 8 määratakse kindlaks vahetatava teabe liik, vahetamise tingimused ning konfidentsiaalsuse ja isikuandmete kaitse normide kohaldamine.

17. LISA

ARTIKLI 96 LÕIKES 5 OSUTATUD KORD
KORRAPÄRASEKS TEABEVAHETUSEKS NÕUETELE MITTEVASTAVATE TOIDUKS
MITTEKASUTATAVATE TOODETE SUHTES VÕETUD MEETMETE KOHTA,
MIS EI OLE HÕLMATUD ARTIKLI 96 LÕIKEGA 4

Käesoleva lisaga kehtestatakse kord korrapäraseks teabevahetuseks, sh teabe korrapäraseks vahetamiseks elektrooniliselt, nõuetele mittevastavate toiduks mittekasutatavate toodete suhtes võetud meetmete kohta, mis ei ole hõlmatud käesoleva lepingu artikli 96 lõikega 4.

Koosõlas käesoleva lepingu artikli 96 lõikega 8 määratakse kindlaks vahetatava teabe liik, vahetamise tingimused ning konfidentsiaalsuse ja isikuandmete kaitse normide kohaldamine.

18. LISA

VOLITATUD ETTEVÕTJAD

ARTIKKEL 1

Volitatud ettevõtjate kriteeriumid ja kohtlemine

1. Käesoleva lepingu artiklis 110 osutatud volitatud ettevõtjaks kvalifitseerumise täpsustatud kriteeriumid kehtestatakse poolte õigusnormide või menetlustega. Konkreetset avaldatavad kriteeriumid hõlmavad:
 - a) tolli- ja maksuõigusaktide mis tahes tõsiste rikkumiste ja korduvate rikkumiste puudumine, sealhulgas taotleja majandustegevusega seotud raskete kuritegude puudumine;
 - b) taotleja tõendus, et ta on võimeline oma tegevust ja kaubavoogu kõrgetasemeliselt haldama, kasutades asjakohast tollikontrolli võimaldavat äri- ja asjakohasel juhul ka veoandmete haldamise süsteemi;
 - c) maksevõime, mis loetakse tõendatuks, kui taotlejal on hea finantsseisund, mis võimaldab tal oma kohustusi täita, võttes vajalikul määral arvesse asjaomase äritegevuse eripära, ning

- d) asjakohased turvalisus- ja ohutusstandardid, mis loetakse vastavaks, kui volitatud ettevõtja staatuse taotleja näitab, et ta on võtnud asjakohased meetmed rahvusvahelise tarneahela turvalisuse ja ohutuse tagamiseks, sealhulgas füüsilise puutumatus ja juurdepääsukontrolli, logistiliste protsesside ja teatavat liiki kauba käsitlemise ning personali ja äripartnerite tuvastamise valdkonnas.
2. Kindlaksmääratud kriteeriume volitatud ettevõtjaks kvalifitseerumiseks ei tohi kavandada ega kohaldada nii, et need võimaldaksid või tekitaksid samasugustes tingimustes olevate ettevõtjate vahel meelevaldset või põhjendamatu diskrimineerimist. Need kriteeriumid võimaldavad väikestel ja keskmise suurusega ettevõtjatel kvalifitseeruda volitatud ettevõtjaks.
3. Käesoleva lepingu artiklis 110 osutatud kaubanduspartnerluse programm hõlmab järgmist kohtlemist:
- a) teise poole antud volitatud ettevõtja staatuse positiivne arvessevõtmine riski hindamisel, et vähendada inspekteerimisi ja kontrole, ning muude turvalisuse ja ohutusmeetmete puhul;
- b) volitatud ettevõtja esitatud väljumise või sisenemise ülddeklaratsiooniga hõlmatud saadetiste eelisjärjekorras kontrollimine, kui tolliasutus otsustab kontrolli teha;
- c) teise poole antud volitatud ettevõtja staatuse arvessevõtmine selleks, et kohelda volitatud ettevõtjat turvalise ja kindla partnerina, kui äripartnerite kohta kehtivaid nõudeid hinnatakse taotlejate puhul, kes esitavad taotluse poole enda programmi raames, ning

- d) püüde luua ühine äritegevuse järjepidevuse mehhanism kaubavoogude tõsiste häirete korral, mis on tekkinud julgeolekualaste valmisoleku tasemete tõstmise, piiride sulgemise ja/või loodusõnnetuste, ohtlike vahejuhtumite või muude suuremate intsidentide tõttu, et tolliasutused saaksid võimalikult palju hõlbustada ja kiirendada volitatud ettevõtjatega seotud esmatähtsate kaupade saadetisi.

ARTIKKEL 2

Vastastikune tunnustamine ja rakendamise kohustus

1. Liidu ja Ühendkuningriigi kaubanduspartnerluse programmide raames antud volitatud ettevõtja staatust tunnustatakse kokkusobivana ning iga programmi alusel antud volitatud ettevõtja staatust omavaid isikuid koheldakse viisil, mis on kooskõlas artikliga 4.
2. Asjaomased kaubanduspartnerluse programmid on järgmised:
 - a) Euroopa Liidu volitatud ettevõtja (turvalisus ja ohutus) (määruse (EL) nr 952/2013 artikli 38 lõike 2 punkt b);
 - b) Ühendkuningriigi volitatud ettevõtja programm (turvalisus ja ohutus) (määruse (EL) nr 952/2013 artikli 38 lõike 2 punkt b, nagu see on säilitatud Ühendkuningriigi siseriiklikus õiguses).
3. Käesoleva lisa sätete rakendamise eest vastutavad tolliasutused, nagu on määratletud käesoleva lepingu artikli 512 punktis a („tolliasutused“).

ARTIKKEL 3

Kokkusobivus

1. Pooled teevad koostööd, et tagada oma kaubanduspartnerluse programmide suhtes kohaldatavate nõuete kokkusobivus järgmistes küsimustes:
 - a) ettevõtjatele volitatud ettevõtja staatuse andmise taotlemise protsess;
 - b) volitatud ettevõtja staatuse taotluste hindamine;
 - c) volitatud ettevõtja staatuse andmine ning
 - d) volitatud ettevõtja staatuse haldamine, järelevalve, peatamine, ümberhindamine ja tühistamine.

Pooled tagavad, et nende tolliasutused kontrollivad volitatud ettevõtjate poolset tingimuste ja kriteeriumide täitmist.

2. Pooled viivad lõpule ühise tööprogrammi, milles sätestatakse minimaalne arv iga kaubanduspartnerluse programmi alusel antud volitatud ettevõtja staatuse omanike ühiseid valideerimisi, mis tuleb lõpule viia hiljemalt 2021. aasta lõpuks.

3. Pooled tagavad, et nende kaubanduspartnerluse programmid toimivad SAFE raamistiku asjakohaste standardite kohaselt.

ARTIKKEL 4

Staatuse omanike kohtlemine

1. Kumbki pool tagab teise poole kaubanduspartnerluse programmi raames volitatud ettevõtjatele võimaldatava kohtlemisega võrreldava kohtlemise. See kohtlemine hõlmab eelkõige artikli 1 lõikes 3 sätestatud käsitlust.
2. Kumbki pool võib peatada artikli 1 lõikes 3 osutatud kohtlemise volitatud ettevõtja suhtes teise poole käesoleva lepingu kohase kaubanduspartnerluse programmi raames, kui kõnealune volitatud ettevõtja ei vasta enam õiguslikele nõuetele. Sellisest peatamisest teatatakse kohe teisele tolliasutusele, edastades asjakohasel juhul kogu võimaliku lisateabe peatamise aluse kohta.
3. Kui pool avastab, et teiselt tolliasutuselt volituse saanud volitatud ettevõtja on eeskirju eiranud, teatab ta sellest viivitamata teisele poolele, et viimane saaks teha teadliku otsuse asjaomase ettevõtja liikmesuse võimaliku tühistamise või peatamise kohta.

ARTIKKEL 5

Teabevahetus ja teavitamine

1. Pooled püüavad omavahel tõhusalt suhelda käesoleva lepingu rakendamisel. Nad vahetavad oma kaubanduspartnerluse programmidega seotud teavet ja toetavad asjaomast suhtlemist eelkõige järgmiselt:
 - a) ajakohastades õigel ajal oma kaubanduspartnerlusprogrammide toimimise ja arenguga seotud teavet;
 - b) tegeledes tarneahela turvalisusega seotud vastastikku kasuliku teabevahetusega;
 - c) määrates oma vastavate kaubanduspartnerluse programmide kontaktpunktid ja esitades nende kontaktpunktide kontaktandmed teisele poolele ning
 - d) hõlbustades tõhusat asutustevahelist teabevahetust Euroopa Komisjoni maksunduse ja tolliliidu peadirektoraadi ning Ühendkuningriigi maksu- ja tolliameti (Her Majesty's Revenue and Customs) vahel, et tõhustada oma vastavate kaubanduspartnerluse programmide raames riskijuhtimistavasid seoses volitatud ettevõtjate tarneahela turvalisusega.
2. Teabevahetus toimub süsteemselt elektrooniliste vahendite abil.

3. Volitatud ettevõtjate kohta vahetatakse järgmisi andmeid:
- a) nimi;
 - b) aadress;
 - c) liikmestaatus;
 - d) valideerimise või loa andmise kuupäev;
 - e) peatamised ja kehtetuks tunnistamised;
 - f) individuaalne loanumber või tunnuscode (tolliasutuste poolt ühiselt kindlaks määratud kujul) ning
 - g) muud üksikasjad, mille tolliasutused võivad ühiselt kindlaks määrata, kohaldades asjakohasel juhul tagatise.

Andmevahetus algab käesoleva lepingu jõustumisega.

4. Pooled annavad endast parima, et kehtestada kuue kuu jooksul alates käesoleva lepingu jõustumisest kord lõikes 3 osutatud andmete täielikuks automaatseks vahetamiseks, ning rakendavad seda korda igal juhul hiljemalt ühe aasta jooksul pärast käesoleva lepingu jõustumist.

ARTIKKEL 6

Andmete käsitlemine

Igasugune käesoleva lisa kohane teabevahetus poolte vahel toimub *mutatis mutandis* vastavalt tolliküsimustes vastastikuse haldusabi andmist käsitleva protokolli artiklis 12 sätestatud teabe konfidentsiaalsuse ja kaitse nõuetele.

ARTIKKEL 7

Konsulteerimine ja läbivaatamine

Tollikoostöö ja päritolureeglitega tegelev kaubanduse erikomitee vaatab käesoleva lisa sätete rakendamise korrapäraselt läbi. See läbivaatamine hõlmab:

- a) kummagi poole antud volitatud ettevõtja staatuste ühist valideerimist, et teha kindlaks käesoleva lisa rakendamise tugevad ja nõrgad küljed;
- b) arvamuste vahetamist andmete jagamise ja ettevõtjate kohtlemise kohta.

ARTIKKEL 8

Peatamine ja lõpetamine

1. Pool võib jätkata lõikes 2 sätestatud menetlust, kui ilmneb üks järgmistest asjaoludest:
 - a) enne käesoleva lepingu jõustumist või kolme kuu jooksul pärast selle jõustumist on teine pool teinud artikli 2 lõikes 2 osutatud õigusnormidesse olulisi muudatusi, mida hinnati, et teha kindlaks kaubanduspartnerluse programmide kokkusobivus, nii et artikli 2 lõike 1 kohaseks tunnustamiseks nõutav kokkusobivus on lakanud olemast;
 - b) käesoleva lisa artikli 5 lõike 2 sätted ei kehti.
2. Kui ilmneb üks lõike 1 punktis a või b sätestatud asjaoludest, võib pool peatada artikli 2 lõikes 1 sätestatud tunnustamise 60 päeva jooksul pärast seda, kui ta on teatanud teisele poolele oma kavatsusest.
3. Kui pool teatab oma kavatsusest peatada artikli 2 lõikes 1 sätestatud tunnustamine vastavalt käesoleva artikli lõikele 2, võib teine pool taotleda konsultatsioone tollikoostöö ja päritolureeglitega tegelevas kaubanduse erikomitees. Konsultatsioonid toimuvad 60 päeva jooksul pärast taotluse saamist.

4. Pool võib jätkata lõikes 5 sätestatud menetlust, kui ilmneb üks järgmistest asjaoludest:
 - a) teine pool muudab oma volitatud ettevõtja programmi või selle rakendamist nii, et artikli 2 lõike 1 kohaseks tunnustamiseks nõutav kokkusobivus on lakanud olemast;
 - b) artikli 3 lõikes 2 sätestatud ühised valideerimised ei kinnita poole vastavate volitatud ettevõtja programmide kokkusobivust.

5. Lõike 4 punktis a või b sätestatud kummagi asjaolu ilmnemisel võib pool taotleda konsultatsioone teise poolega tollikoostöö ja päritolureeglite tegeleva kaubanduse erikomitee raames. Konsultatsioonid toimuvad 60 päeva jooksul pärast taotluse saamist. Kui lepinguosaline leiab 90 päeva pärast taotluse esitamist endiselt, et artikli 2 lõike 1 kohaseks tunnustamiseks vajalik ühilduvus on lõppenud, võib ta teavitada teist lepinguosalist oma kavatsusest peatada tolle programmi tunnustamine. Peatamine jõustub 30 päeva pärast teatamist.

19. LISA**KEHTIVAD MEETMED**

Märkused

1. Ühendkuningriigi ja Euroopa Liidu loendites on vastavalt käesoleva lepingu artiklitele 133, 139 ja 195 sätestatud Ühendkuningriigi ja Euroopa Liidu reservatsioonid seoses olemasolevate meetmetega, mis ei ole kooskõlas kohustustega, mis on kehtestatud:
 - a) käesoleva lepingu artiklis 128 või 135;
 - b) käesoleva lepingu artiklis 136;
 - c) käesoleva lepingu artiklis 129 või 137;
 - d) käesoleva lepingu artiklis 130 või 138;
 - e) käesoleva lepingu artiklis 131;
 - f) käesoleva lepingu artiklis 132 või
 - g) käesoleva lepingu artiklis 194.

2. Poole reservatsioonid ei piira poolte õigusi ja kohustusi, mis tulenevad teenuskaubanduse üldlepingust (GATS).
3. Iga reservatsioon hõlmab järgmisi osi:
 - a) sektor osutab üldisele sektorile, kus reservatsioon tehakse;
 - b) allsektor osutab konkreetsele sektorile, kus reservatsioon tehakse;
 - c) tegevusala liigitus osutab vajaduse korral reservatsiooniga hõlmatud CPC või ISIC rev 3.1 vastavale tegevusele või selles reservatsioonis sõnaselgelt teisiti kirjeldatud tegevusele;
 - d) reservatsiooni liik tähendab lõikes 1 osutatud kohustust, mille suhtes reservatsioon tehakse;
 - e) valitsustasand näitab, millisel valitsustasandil juhitakse meetet, mille suhtes reservatsioon tehakse;
 - f) meetmed hõlmavad õigusakte või muid meetmeid, mille suhtes reservatsioon tehakse, vastavalt sellele, kuidas neid kirjelduses esitatakse. Osas „Meetmed“ kirjeldatud meede:

- i) tähendab meetet nagu see on muudetuna, jätkatuna või uuendatuna käesoleva lepingu jõustumiskuupäeval;
 - ii) hõlmab võimalikke allmeetmeid, mis on heaks kiidetud või mis kehtivad kõnealuse meetme alusel või on sellega kooskõlas, ning
 - iii) seoses liidu loendiga hõlmab kõiki õigusakte või muid meetmeid, millega rakendatakse direktiivi liikmesriigi tasandil, ning
- g) kirjelduses esitatakse kehtiva meetme nõuetele mittevastavad aspektid, mille suhtes reservatsioon tehakse.
4. Suurema selguse huvides olgu märgitud, et kui pool võtab vastu uue meetme valitsuse tasandil, mis erineb tasandist, millel reservatsioon algselt tehti, ning see uus meede asendab – territooriumil, mille suhtes seda kohaldatakse – meetmete osas viidatud algse meetme nõuetele mittevastava aspekti, käsitatakse uut meetet esialgse meetme muutmisenä käesoleva lepingu artikli 133 lõike 1 punkti c; artikli 139 lõike 1 punkti c, artikli 144 punkti c ja artikli 195 lõike 1 punkti c tähenduses.
5. Reservatsiooni tõlgendamisel võetakse arvesse reservatsiooni kõiki osi. Reservatsiooni tõlgendatakse nende peatükkides või jagudes esitatud asjaomaste kohustuste valguses, mille suhtes reservatsioon tehakse. Meetmete osa on teiste osade suhtes ülimuslik.

6. Ühendkuningriigi ja liidu loendites kasutatakse järgmisi mõisteid:
 - a) „ISIC Rev 3.1“ – rahvusvaheline majandustegevusalade klassifikaator, mis on esitatud ÜRO statistikaameti väljaandes Statistical Papers (Series M, nr 4, ISIC REV 3.1, 2002);
 - b) „ÜRO ühtne tooteklassifikaator (CPC)“ – ajutine ühtne tooteklassifikaator (Statistical Papers, Series M, nr 77, Department of International Economic and Social Affairs, Statistical Office of the United Nations, New York, 1991).

7. Ühendkuningriigi ja liidu loendite kohaldamisel tehakse reservatsioon seoses nõudega, et kohapealne esindatus peab olema liidu või Ühendkuningriigi territooriumil, käesoleva lepingu artiklist 136 ja mitte artiklist 135 või 137. Lisaks ei tehta selle nõude suhtes reservatsiooni käesoleva lepingu artiklist 129.

8. Liidu tasandil võetud reservatsioon kehtib liidu ja liikmesriigi meetme suhtes riiklikul tasandil või valitsuse meetme suhtes liikmesriigis, välja arvatud juhul, kui liikmesriik on reservatsiooni kohaldamisalast välja jäetud. Liikmesriigi reservatsiooni kohaldatakse selle liikmesriigi tsentraalse, piirkondliku või kohaliku tasandi valitsuse meetme suhtes. Reservatsioonide kohaldamisel Belgias hõlmab tsentraalne valitsemistasand föderaalvalitsust ning piirkondade ja kogukondade valitsusi, sest neil kõigil on võrdsed seadusandlikud volitused. Liidu ja selle liikmesriikide reservatsioonide kohaldamisel tähendab piirkondlik valitsemistasand Soomes Ahvenamaad. Ühendkuningriigi tasandil tehtud reservatsioon kehtib keskvalitsuse, piirkondliku valitsuse või kohaliku omavalitsuse meetme suhtes.

9. Alljärgnev reservatsioonide loend ei sisalda kvalifikatsiooninõuete ja -menetluste, tehniliste standardite ning litsentsimisnõuete ja -menetlustega seotud meetmeid, kui need ei kujuta endast piirangut käesoleva lepingu artikli 128, 129, 135, 136, 137 või 194 tähenduses. Nende meetmete hulka võivad kuuluda eelkõige nõuded saada tegevusluba, täita universaalteenuse osutamise kohustust, omada reguleeritud sektorites tegutsemisel tunnustatud kvalifikatsiooni, sooritada teatavad eksamid, sealhulgas keeleeksamid, vastata teataval kutsealal tegutsemise nõuetele, näiteks kuuluda kutseorganisatsiooni, omada teenuse osutamiseks kohalikku esindajat või omada kohalikku aadressi, või muud mittediskrimineerivad nõuded, mille kohaselt teatavaid tegevusi ei tohi ellu viia kaitstavates piirkondades või kaitstavatel aladel. Kuigi neid meetmeid ei ole loetletud, kohaldatakse neid jätkuvalt.

10. Suurema selguse huvides olgu märgitud, et liidu puhul ei kaasne võrdse kohtlemise kohustusega nõue laiendada Ühendkuningriigi füüsilistele või juriidilistele isikutele kohtlemist, mida liikmesriigis kohaldatakse vastavalt Euroopa Liidu toimimise lepingule või selle lepingu kohaselt võetud meetmetele, kaasa arvatud nende rakendusaktidele liikmesriikides, järgmiste isikute suhtes:
 - i) muu liikmesriigi füüsilised isikud või residendid või
 - ii) juriidilised isikud, kes on asutatud või organiseeritud teise liikmesriigi või liidu õiguse alusel ja kelle registrijärgne asukoht, juhatuse asukoht või peamine tegevuskoht on liidus.
11. Kohtlemine, mis tagatakse juriidilistele isikutele, kelle on asutanud poole investorid vastavalt teise poole õigusele (sealhulgas liidu puhul liikmesriigi õigusele) ning kelle registrijärgne asukoht, juhatuse asukoht või peamine tegevuskoht on teise poole territooriumil, ei piira võimalike käesoleva lepingu teise osa esimese rubriigi II jaotise 2. peatükiga kooskõlas olevate tingimuste või kohustuste kohaldamist, mis kehtestati nende juriidiliste isikute suhtes siis, kui nad teise poole territooriumil asutati, ning nende kohaldamist jätkatakse.
12. Loendeid kohaldatakse üksnes Ühendkuningriigi ja liidu territooriumi suhtes vastavalt käesoleva lepingu artikli 520 lõikele 2 ja artiklile 774 ning need kehtivad üksnes liidu ja selle liikmesriikide ning Ühendkuningriigi vaheliste kaubandussuhete kontekstis. Need ei mõjuta liidu õigusest tulenevaid liikmesriikide õigusi ja kohustusi.

13. Suurema selguse huvides olgu märgitud, et mittediskrimineerivad meetmed ei kujuta endast turulepääsu piirangut käesoleva lepingu artikli 128, 135 või 194 tähenduses meetme puhul:
- a) millega nõutakse taristu omandiõiguse eraldamist selle taristu kaudu pakutavate kaupade või osutatavate teenuste omandiõigusest, et tagada aus konkurents, näiteks energeetika, transpordi ja telekommunikatsiooni valdkonnas;
 - b) millega ausa konkurentsi tagamiseks piiratakse omandiõiguse koondumist;
 - c) mille eesmärk on tagada loodusvarade ja keskkonna kaitse ja säilitamine, sealhulgas antavate kontsessioonide kättesaadavuse, arvu ja ulatuse piirang ning moratoriumi või keelu kehtestamine;
 - d) millega tehniliste või füüsiliste piirangute tõttu, näiteks seoses telekommunikatsiooni spektrite ja sagedustega, piiratakse antavate lubade arvu; või
 - e) millega nõutakse, et teatav protsent ettevõtte aktsionäridest, omanikest, osanikest või juhtidest oleks kvalifitseeritud või tegutseks teataval kutsealal, nagu juristid või raamatupidajad.

14. Seoses finantsteenustega: erinevalt välismaistest tütarettevõtjatest ei kohaldata väljaspool Euroopa Liitu asuva finantseerimisasutuse poolt vahetult liikmesriigis asutatud filiaalide suhtes, v.a teatavad piiratud erandid, liidu tasandil ühtlustatud usaldatavusnõuete kohast reguleerimist, mis võimaldab sellistel tütarettevõtjatel kasutada uute ettevõtete loomiseks ja kogu liidus piiriüleste teenuste osutamiseks ulatuslikumaid vahendeid. Seetõttu antakse nimetatud filiaalidele liikmesriigi territooriumil tegutsemise luba samadel tingimustel, mis kehtivad liikmesriigi kodumaiste finantsasutuste kohta, ning neilt võidakse nõuda vastavust mitmele konkreetsele usaldatavusnõudele, näiteks panganduse ja väärtpaberite puhul iseseisva kapitalisatsiooni nõudele ja muudele maksevõimet käsitlevatele nõuetele ning raamatupidamisaruandluse ja aruannete avaldamise nõuetele, ning kindlustuse puhul vastavust tagatiste ja hoiustamisega seotud erinõuetele, iseseisva kapitalisatsiooni nõudele, nõudele, et kindlustustehniliste eraldiste kattevarad paikneksid asjaomases liikmesriigis, ja vähemalt ühe kolmandiku suuruse solventsusmarginaali nõudele.

Alljärgnevas reservatsioonide loendis kasutatakse järgmisi lühendeid:

UK Ühendkuningriik

EU Euroopa Liit, sealhulgas kõik selle liikmesriigid

AT Austria

BE Belgia

BG Bulgaaria

CY Küpros

CZ Tšehhi

DE Saksamaa

DK Taani

EE Eesti

EL Kreeka

ES Hispaania

FI Soome

FR Prantsusmaa

HR Horvaatia

HU Ungari

IE Iirimaa

IT Itaalia

LT Leedu

LU Luksemburg

LV Läti

MT Malta

NL Madalmaad

PL Poola

PT Portugal

RO Rumeenia

SE Rootsi

SI Sloveenia

SK Slovaki Vabariik

Liidu loend

Reservatsioon nr 1 – kõik sektorid

Reservatsioon nr 2 – kutseteenused (v.a tervishoiuga seotud kutsealad)

Reservatsioon nr 3 – kutseteenused (tervishoiuga seotud kutsealad ja farmaatsiatoodete jaemüük)

Reservatsioon nr 4 – teadus- ja arendusteenused

Reservatsioon nr 5 – kinnisvarateenused

Reservatsioon nr 6 – äriteenused

Reservatsioon nr 7 – sideteenused

Reservatsioon nr 8 – ehitusteenused

Reservatsioon nr 9 – turustusteenused

Reservatsioon nr 10 – haridusteenused

Reservatsioon nr 11 – keskkonnateenused

Reservatsioon nr 12 – finantsteenused

Reservatsioon nr 13 – tervishoiu- ja sotsiaalteenused

Reservatsioon nr 14 – turismi- ja reisiteenused

Reservatsioon nr 15 – meelelahutus-, kultuuri- ja sporditeenused

Reservatsioon nr 16 – transporditeenused ja transpordi abiteenused

Reservatsioon nr 17 – energeetikaga seotud tegevusalad

Reservatsioon nr 18 – põllumajandus, kalapüük ja tootmine

Reservatsioon nr 1 – kõik sektorid

Sektor: Kõik sektorid

Reservatsiooni liik: turulepääs

võrdne kohtlemine

enamsoodustusrežiim

toimimisnõuded

kõrgem juhtkond ja juhatus

õigusteenustega seotud kohustused

Peatükk/punkt: investeringute liberaliseerimine; piiriülene teenuskaubandus ja õigusteenuste õigusraamistik

Valitsustasand: EL/liikmesriik (kui ei ole sätestatud teisiti)

Kirjeldus:

a) Ettevõtte liik

Seoses investeringute liberaliseerimisega – võrdne kohtlemine ja õigusteenuste õigusraamistik – kohustused:

EU: Euroopa Liidu toimimise lepingu kohaselt liidu või liikmesriigi õiguse kohaselt asutatud juriidilistele isikutele, kelle registrijärgne asukoht, juhatuse asukoht või peamine tegevuskoht on liidus, sealhulgas neile, kelle on asutanud liidus Ühendkuningriigi investorid, võimaldatavat kohtlemist ei võimaldata väljaspool liitu asutatud juriidilistele isikutele ega nende filiaalidele või esindustele, sealhulgas Ühendkuningriigi juriidiliste isikute filiaalidele või esindustele.

Vähemsoodsat kohtlemist võib kohaldada liidu või liikmesriigi õiguse kohaselt asutatud juriidilistele isikutele, millel on liidu territooriumil üksnes registrijärgne asukoht, v.a kui on võimalik näidata, et neil on tegelik ja püsiv side ühe liikmesriigi majandusega.

Meetmed:

EU: Euroopa Liidu toimimise leping.

Seoses investeringute liberaliseerimisega – turulepääs, võrdne kohtlemine, kõrgem juhtkond ja juhatas:

Reservatsiooni kohaldatakse üksnes tervishoiu-, sotsiaal- või haridusteenuste suhtes:

EU (kohaldatakse ka piirkondlikul valitsustasandil): iga liikmesriik võib olemasoleva tervishoiu-, sotsiaal- või haridusteenuseid (CPC 93, 92) osutava riigiettevõtte või valitsusüksuse omakapitaliosaluste või varade müümisel või võõrandamisel keelata nende omakapitaliosaluste või varade omamise Ühendkuningriigi investorite või nende ettevõtete poolt või seda omandit piirata ja/või piirata selliste omakapitaliosaluste ja varade omanike võimalusi kontrollida võimalikke ettevõtteid, mis müümise või võõrandamise tulemusel tekivad. Seoses sellise müügi või muu võõrandamisega võib iga liikmesriik vastu võtta või säilitada meetmed, mis on seotud kõrgema juhtkonna või juhatuse liikmete kodakondsusega, ning meetmed, millega piiratakse tarnijate arvu.

Käesolevas reservatsioonis:

- i) käsitatakse pärast käesoleva lepingu jõustumist säilitatud või vastu võetud meetet, millega müügi või muu võõrandamise hetkel keelatakse omakapitali või vara omanike või kehtestatakse sellele piirangud või kodakondsusnõuded või kehtestatakse piirangud tarnijate arvule, nagu on kirjeldatud käesolevas reservatsioonis, kehtiva meetmena ning
- ii) „riigiettevõtte“ on ettevõtte, mida omab või kontrollib oma osaluse kaudu ükskõik milline liikmesriik, sealhulgas ettevõtte, mis on asutatud pärast käesoleva lepingu jõustumist üksnes selleks, et müüa või võõrandada olemasolevasse riigiettevõttesse või valitsusasutusse paigutatud omakapitali või sellise ettevõtte või asutuse vara.

Meetmed:

EU: vastavalt kirjelduse osale, nagu on osutatud eespool.

Seoses investeeringute liberaliseerimisega – võrdne kohtlemine ja õigusteenuste õigusraamistik – kohustused:

AT: filiaali käitamiseks peavad väljastpoolt Euroopa Majanduspiirkonda (EMP) pärit äriühingud määrama ennast esindama vähemalt ühe isiku, kes elab Austrias.

Austria kaubandus- ja tööstusseadustiku (Gewerbeordnung) järgimise eest vastutavate juhtivtöötajate (tegevdirektorid, füüsilised isikud) elukoht peab olema Austrias.

BG: välisriikide juriidilised isikud, kes ei ole asutatud Euroopa Majanduspiirkonna (EMP) liikmesriigi õigusaktide alusel, võivad tegeleda äritegevusega, kui nad on registreeritud äriühinguna Bulgaaria Vabariigi äriregistris. Filiaalide asutamiseks on nõutav luba.

Välisriigi ettevõtete esinduskontorid tuleb registreerida Bulgaaria kaubandus- ja tööstuskojas. Sellised kontorid ei tohi tegeleda majandustegevusega – neil on üksnes õigus reklaamida oma omanikku ja tegutseda esindaja või agendina.

EE: kui vähemalt poolte osaühingu, aktsiaseltsi või filiaali juhatuse liikmete elukoht ei ole Eestis, EMP teises liikmesriigis või Šveitsi Konföderatsioonis, peab osaühing, aktsiaselts või välisriigi äriühing määrama kontaktpunkti, mille Eesti aadressi saab kasutada ettevõtjale adresseeritud menetlusdokumentide ja tahteavalduste edastamiseks (s.t välisriigi äriühingu filiaal).

Seoses investeeringute liberaliseerimisega – võrdne kohtlemine; piiriülene teenuskaubandus – turulepääs ja õigusteenuste õigusraamistik – kohustused:

FI: vähemalt ühel täisühingu osanikul või usaldusühingu täisosanikul peab olema elukoht EMPs või kui osanik on juriidiline isik, peab tema alaline asukoht (mitte filiaalid) olema EMPs.

Registreerimisasutus võib teha erandeid.

Eraettevõtjana tegutsemiseks on nõutav elukoht EMP riigis.

Kui organisatsioon, mis on pärit mõnest EMPsse mittekuuluvast riigist, kavatseb tegeleda äritegevuse või kaubandusega Soome filiaali asutamise kaudu, on nõutav kauplemisluba.

Vähemalt üks juhatuse tava- ja asendusliikmetest ning tegevdirektor peavad elama EMP riigis.

Registreerimisasutus võib teha äriühingutele erandeid.

SE: välisriigi äriühing, kes ei ole asutanud Rootsis juriidilist isikut või kes tegeleb ettevõtlusega kaubandusagendi vahendusel, teostab kommertstehingud Rootsis registreeritud filiaali kaudu, millel on sõltumatu juhatus ja eraldi raamatupidamine. Filiaali tegevdirektor ja vajaduse korral asetegevdirektor peavad elama EMP riigis. Väljaspool EMPd elav füüsiline isik, kes teostab Rootsis kommertstehinguid, peab ametisse määrama ja registreerima residendist esindaja, kes vastutab äritegevuse eest Rootsis. Rootsis toimuva äritegevuse kohta peetakse eraldi raamatupidamisarvestust. Pädev asutus võib üksikjuhtumitel teha filiaali- ja elukohanõudest erandeid. Alla aasta kestvate ehitusprojektide puhul, mida teostab väljaspool EMPd asuv äriühing või füüsiline isik, tehakse filiaali asutamise või residendist esindaja määramise nõudest erand.

Piiratud vastutusega äriühingute ning majandusühistute puhul peab vähemalt 50 % juhatuse liikmetest, vähemalt 50 % juhatuse asendusliikmetest, tegevdirektor, asetegevdirektor ja vähemalt üks äriühingu nimel allkirjastamise õigust omav isik (kui sellised isikud on olemas) elama EMP riigis. Pädev asutus võib kõnealuse tingimuse puhul teha erandeid. Kui ükski äriühingu või ühistu esindajatest ei ela Rootsis, peab juhatus määrama ja registreerima Rootsis elava isiku, kellel on volitused tegutseda äriühingu või ühistu nimel.

Vastavad tingimused kehtivad kõikide muude juriidilise isiku liikide asutamise suhtes.

SK: välisriigi füüsiline isik, kelle nimi kantakse asjakohasesse äriregistrisse (äriregister, ettevõtlusregister või muu kutseregister) ettevõtja nimel tegutsema volitatud isikuna, peab esitama Slovakkia elamisloa.

Meetmed:

AT: Aktiengesetz, BGBL. Nr. 98/1965, § 254 (2);

GmbH-Gesetz, RGBL. Nr. 58/1906, § 107 (2) ja Gewerbeordnung, BGBL. Nr. 194/1994, § 39 (2a).

BG: äriseadus, artikkel 17a, ning

investeerimise elavdamise seadus, artikkel 24.

EE: äriseadustiku § 63¹ lõiked 1, 2 ja 4.

FI: laki elinkeinon harjoittamisen oikeudesta (ettevõtlusega tegelemise õiguse seadus) (122/1919), § 1;

osuuskuntalaki (ühistuseadus) (1488/2001);

osakeyhtiölaki (piiratud vastutusega äriühingu seadus) (624/2006) ning

laki luottolaitostoiminnasta (krediitiasutuste seadus) (121/2007).

SE: lag om utländska filialer m.m (välisfiliaalide seadus) (1992:160);

aktiebolagslag (äriühingute seadus) (2005:551);

majandusühistute seadus (2018:672) ja Euroopa majandushuviühingute seadus (1994:1927).

SK: seadus nr 513/1991 äriseadustiku kohta (artikkel 21) seadus nr 455/1991 kauplemislubade kohta ning

seadus nr 404/2011 välismaalaste elamise kohta (artiklid 22 ja 32).

Seoses investeeringute liberaliseerimisega – turulepääs, võrdne kohtlemine, toimimismõuded ja õigusteenuste õigusraamistik – kohustused:

BG: asutatud ettevõtted võivad võtta kolmandate riikide kodanikke tööle ainult sellistele ametikohtadele, mille puhul Bulgaaria kodakondsusnõue puudub. Asutatud ettevõtte poolt eelneva 12 kuu jooksul tööle võetud kolmandate riikide kodanike koguarv ei tohi ületada 20 % (väikeste ja keskmise suurusega ettevõtjate puhul 35 %) töölepingu alusel tööle võetud Bulgaaria, teiste liikmesriikide, EMP lepingu osalisriikide või Šveitsi Konföderatsiooni kodanike keskmisest arvust. Lisaks peab tööandja enne kolmanda riigi kodaniku töölevõtmist tööturustesti abil tõendama, et vastavale ametikohale sobivat Bulgaaria, Euroopa Liidu, EMP või Šveitsi töötajat ei ole.

Kõrgelt kvalifitseeritud, hooaja- ja lähetatud töötajate, ettevõtjasiseselt üleviidud töötajate ning teadlaste ja üliõpilaste puhul ei ole ühe ettevõtte heaks töötavate kolmandate riikide kodanike arv piiratud. Nendesse kategooriatesse kuuluvate kolmandate riikide kodanike töölevõtmiseks ei ole tööturustest nõutav.

Meetmed:

BG: töajõurände ja töajõu liikuvuse seadus.

Seoses investeeringute liberaliseerimisega – turulepääs, võrdne kohtlemine:

PL: esinduse majandustegevus võib hõlmata üksnes välisriigi emaettevõtja reklaamimist ja edendamist. Kõigis sektorites peale õigusteenuste sektori võivad väljastpoolt Euroopa Liitu pärit investorid ja nende ettevõtted asutada üksnes usaldusühingu, piiratud vastutusega kapitaliühingu, osäühingu või aktsiaseltsi; kodumaised investorid ja ettevõtted võivad kasutada ka mitteärilise partnerluse vormis tegutsevate ettevõtete vorme (täisühing ja piiramatult vastutusega ühing).

Meetmed:

PL: 6. märtsi 2018. aasta seadus välisriigi ettevõtjate ja muude välisriigi isikute majandustegevust Poola Vabariigi territooriumil käsitlevate eeskirjade kohta.

b) Kinnisvara omandamine

Seoses investeeringute liberaliseerimisega – võrdne kohtlemine:

AT (kohaldatakse piirkondlikul valitsustasandil): väljastpoolt Euroopa Liitu pärit füüsilised isikud ja ettevõtjad peavad kinnisvara omandamiseks, ostmiseks, rentimiseks või kasutusrendiks saama loa pädevatelt piirkondlikelt asutustelt (Länder). Luba antakse üksnes juhul, kui kinnisvara omandamine leitakse olevat avalikes huvides (silmas pidades eeskätt majandus-, sotsiaal- ja kultuurihuve).

CY: küproslased, Küprose päritolu isikud ja liikmesriikide kodanikud saavad omandada Küprosel vara ilma piiranguteta. Ükski välismaalane ei saa omandada (välja arvatud surma tõttu) kinnisvara ilma ministrite nõukogu loata. Kui välismaalase omandatav kinnisvara on suurem kui krunt, mis on vajalik maja ehitamiseks või ametipinna rajamiseks, või ületab muul moel kaht donumit (2,676 ruutmeetrit), kohaldatakse ministrite nõukogu loa väljastamisel tingimusi, piiranguid ja kriteeriume, mis on sätestatud ministrite nõukogu koostatud ja esindajatekoja heakskiidetud määrustes. Välismaalane on iga isik, kes ei ole Küprose Vabariigi kodanik, sh välismaalase kontrollitav äriühing. Mõiste ei hõlma Küprose päritolu välismaalasi ja Küprose Vabariigi kodanike Küprose kodakondsuseta abikaasasid.

CZ: riigi omandis oleva põllumajandusmaa suhtes kohaldatakse erieeskirju. Riigi põllumajandusmaad võivad omandada ainult Tšehhi Vabariigi, mõne teise liikmesriigi või EMP lepingu osalisriigi või Šveitsi Konföderatsiooni kodanikud. Juriidilised isikud võivad riigilt põllumajandusmaad omandada üksnes juhul, kui nad on Tšehhi Vabariigi põllumajandusettevõtjad või samasuguse staatusega isikud mõnes teises Euroopa Liidu liikmesriigis, EMP lepingu osalisriigis või Šveitsi Konföderatsioonis.

DK: füüsilised isikud, kes ei ela Taanis ja kes ei ole varem elanud Taanis vähemalt viis aastat, peavad Taani omandamise seaduse kohaselt saama justiitsministeeriumilt loa, et omandada õigus Taanis asuvale kinnisasjale. See kehtib ka juriidilistele isikutele, kes ei ole Taanis registreeritud. Füüsilised isikud võivad kinnisasja omandada juhul, kui taotleja kavatseb kinnisasja kasutada oma peamise elukohana.

Taanis registreerimata juriidilistel isikutel on üldjuhul lubatud kinnisasja omandada juhul, kui omandamine on eelduseks ostja äritegevusele. Luba on vaja ka juhul, kui taotleja kavatses kinnisasja kasutada sekundaarse elukohana. Selline luba antakse üksnes siis, kui üldise ja konkreetse hindamise teel leitakse, et taotlejal on eriti tugev side Taaniga.

Omandamise seaduse kohane luba antakse üksnes konkreetse kinnisasja omandamise korral. Põllumajandusmaa omandamist eraisikute või juriidiliste isikute poolt reguleerib ka Taani seadus põllumajandusliku kinnisvara kohta (lov om landbrugsejendomme), millega on kehtestatud põllumajandusliku kinnisvara omandamisel piirangud kõikidele isikutele, nii taanlastele kui ka välismaalastele. Seega peavad kõik põllumajanduskinnistut omandada soovivad füüsilised või juriidilised isikud vastama kõnealuses seaduses sätestatud nõuetele. Üldiselt tähendab see, et põllumajandusliku majapidamise suhtes kohaldatakse piiratud elukohanõuet. Elukohanõue ei ole personaalne. Juriidilised isikud peavad olema seaduse §-des 20 ja 21 loetletud liiki ning nad peavad olema registreeritud liidus (või EMPs).

EE: OECD liikmesriigi juriidilisel isikul on õigus omandada kinnisvara, mis hõlmab

- i) kokku vähem kui kümme hektarit põllumajandusmaad, metsamaad või põllumajandus- ja metsamaad, ilma piiranguteta;
- ii) kümme hektarit või rohkem põllumajandusmaad, kui juriidiline isik on kinnisasja omandamisele vahetult eelnenud kolme aasta jooksul tegelenud Euroopa Liidu toimimise lepingu I lisa loetletud põllumajandustoodete tootmisega, välja arvatud kalandustooded ja puuvill (edaspidi „põllumajandustooted“);

- iii) kümme hektarit või rohkem metsamaad, kui juriidiline isik on kinnisasja omandamisele vahetult eelnenud kolme aasta jooksul tegelenud metsa majandamisega metsaseaduse tähenduses (edaspidi „metsamajandamine“) või põllumajandustoodete tootmisega;
- iv) vähem kui kümme hektarit põllumajandusmaad ja vähem kui kümme hektarit metsamaad, kuid kokku kümme hektarit või rohkem põllumajandus- ja metsamaad, kui juriidiline isik on kinnisasja omandamisele vahetult eelnenud kolme aasta jooksul tegelenud põllumajandustoodete tootmise või metsa majandamisega.

Kui juriidiline isik ei vasta alapunktides ii–iv sätestatud nõuetele, võib ta omandada kinnisasja, mis hõlmab kümme hektarit või rohkem põllumajandusmaad, metsamaad või põllumajandus- ja metsamaad kokku, üksnes omandatava kinnisasja asukohajärgse kohaliku omavalitsuse volikogu loal.

EMP-väliste riikide kodanike suhtes kohaldatakse teatavates geograafilistes piirkondades kinnisvara omandamise piiranguid.

EL: kinnisvara omandamine või rentimine piirialadel on keelatud füüsilistele või juriidilistele isikutele, kelle kodakondsus või asukoht on väljaspool liikmesriike ja Euroopa Vabakaubanduse Assotsiatsiooni. Keelu võib tühistada kaalutusotsusega, mille võtab vastu asjaomase detsentraliseeritud haldusüksuse komitee (või riigi kaitseminister, kui kasutatav kinnisvara kuulub era- ja riigiomandi kasutamise fondile).

HR: välisriikide äriühingud tohivad omandada teenuste osutamiseks kinnisvara üksnes juhul, kui nad on asutatud ja registreeritud Horvaatias juriidilise isikuna. Kinnisvara omandamiseks teenuste osutamiseks filiaalide poolt on vaja justiitsministeeriumi heakskiitu. Välismaalased ei saa omandada põllumajandusmaad.

MT: isikud, kes ole liikmesriigi kodanikud, ei saa omandada kinnisvara kaubanduslikel eesmärkidel. Äriühingud, mille aktsiatest 25 % (või rohkem) kuulub isikutele väljastpoolt Euroopa Liitu, peavad saama kaubanduslikel või äriistel eesmärkidel kinnisvara ostuks pädevalt asutuselt (rahandusministrilt) loa. Pädev asutus otsustab, kas kavandatav omandamine toob Malta majandusele puhaskasu.

PL: välismaalased vajavad kinnisvara otseseks või kaudseks omandamiseks luba. Luba antakse siseministri haldusaktiga kaitseministri nõusolekul, ning põllumajandusliku kinnisvara puhul ka põllumajanduse ja maaelu arengu ministri nõusolekul.

Meetmed:

AT: Burgenländisches Grundverkehrsgesetz, LGBL. nr 25/2007;

Kärntner Grundverkehrsgesetz, LGBL. nr 9/2004;

NÖ – Grundverkehrsgesetz, LGBL. 6800;

OÖ – Grundverkehrsgesetz, LGBL. nr 88/1994;

Salzburger Grundverkehrsgesetz, LGBL. nr 9/2002;

Steiermärkisches Grundverkehrsgesetz, LGBL. nr 134/1993;

Tiroler Grundverkehrsgesetz, LGBL. nr 61/1996; Voralberger Grundverkehrsgesetz, LGBL. nr 42/2004; ning

Wiener Ausländergrundverkehrsgesetz, LGBL. nr 11/1998.

CY: (välismaalaste poolt) kinnisvara omandamise seadus (109. peatükk), kehtivas sõnastuses.

CZ: seadus nr 503/2012 Coll. (riikliku maa-ameti kohta), kehtivas sõnastuses.

DK: Taani kinnisvara omandamise seadus (konsolideeritud seadus nr 265 kinnisvara omandamise kohta, 21 märts 2014);

korraldus omandamise kohta (18. septembri 1995. aasta korraldus nr 764) ja põllumajandusettevõtete seadus (4. jaanuari 2017. aasta konsolideeritud seadus nr 27).

EE: kinnisasja omandamise kitsendamise seadus, 2. peatüki § 4, 3. peatüki § 10, 2017.

EL: seadus 1892/1990, kehtivas sõnastuses, ning taotluste puhul ka kaitseministri ja kodanikukaitse ministrite otsus F.110/3/330340/S.120/7-4-14.

HR: omandiõigust ja muid varalisi õigusi käsitlev seadus (OG 91/96, 68/98, 137/99, 22/00, 73/00, 129/00, 114/01, 79/06, 141/06, 146/08, 38/09, 143/12, 152/14), artiklid 354–358.b; põllumajandusmaa seadus (OG 20/18, 115/18, 98/19), artikkel 2; üldise haldusmenetluse seadus.

MT: kinnisvaraseadus (omandamine mitteresidentide poolt), 246. peatükk, ja ELi ühinemislepingu protokoll nr 6 lisaalusemete omandamise kohta Maltal.

PL: 24. märtsi 1920. aasta seadus kinnisvara omandamise kohta välismaalaste poolt (2016. aasta Poola ametlik väljaanne nr 1061, kehtivas sõnastuses).

Seoses investeeringute liberaliseerimisega – turulepääs, võrdne kohtlemine:

HU: mitteresidendid peavad saama kinnisvara omandamiseks loa haldusasutuselt, mis vastutab asjaomase kinnisvara geograafilise asukoha eest.

Meetmed:

HU: valitsuse dekreet nr 251/2014 (X. 2) välismaalaste poolt kinnisvara, välja arvatud põllumajanduslikel või metsanduslikel eesmärkidel kasutatava maa, omandamise kohta ja 1993. aasta seadus nr LXXVIII (paragrahv 1/A).

Seoses investeeringute liberaliseerimisega – turulepääs, võrdne kohtlemine, enamsoodustusrežiim:

LV: Ühendkuningriigi kodanikul on lubatud omandada linnamaad Lätis või mõnes teises liikmesriigis registreeritud juriidiliste isikute kaudu:

- i) kui üle 50 % äriühingu omakapitalist kuulub liikmesriikide kodanikele, Läti valitsusele ja/või omavalitsusele;
- ii) kui üle 50 % äriühingu omakapitalist kuulub sellise kolmanda riigi füüsilistele isikutele ja äriühingutele, kellega Läti on sõlminud investeeringute edendamist ja vastastikust kaitset käsitleva kahepoolse lepingu, mille Läti parlament on heaks kiitnud enne 31. detsembrist 1996;

- iii) kui üle 50 % äriühingu omakapitalist kuulub sellise kolmanda riigi füüsilistele isikutele ja äriühingutele, kellega Läti on sõlminud investeringute edendamist ja vastastikust kaitset käsitleva kahepoolse lepingu pärast 31. detsembrist 1996, kui kõnealuses lepingus on kindlaks määratud Läti füüsiliste isikute ja äriühingute õigused maa omandamisel asjaomases kolmandas riigis;
- iv) kui üle 50 % äriühingu omakapitalist kuulub ühiselt punktides i–iii osutatud isikutele; või
- v) mis on riigile kuuluv piiratud vastutusega äriühing, kui talle kuuluvad äriühingu aktsiad on noteeritud börsil.

Kui Ühendkuningriik lubab Läti kodanikel ja ettevõtjatel osta oma territooriumil asuvates linnades kinnisvara, lubab Läti Ühendkuningriigi kodanikel ja ettevõtjatel osta Läti linnades kinnisvara samadel tingimustel kui Läti kodanikel.

Meetmed:

LV: Läti Vabariigi linnade maareformi seadus, jaotised 20 ja 21.

Seoses investeringute liberaliseerimisega – võrdne kohtlemine, enamsoodustusrežiim:

DE: kinnisvara omandamise suhtes võidakse kohaldada teatavaid vastastikkuse tingimusi.

ES: et teha välisinvesteeringuid tegevusse, mis on otseselt seotud ELi mittekuuluvate riikide diplomaatiliste esinduste jaoks tehtavate kinnisvarainvesteeringutega, on vaja Hispaania ministrite nõukogu haldusluba, välja arvatud juhul, kui on sõlmitud vastastikune liberaliseerimisleping.

RO: välismaalased, kodakondsuseta isikud ja juriidilised isikud (välja arvatud liikmesriigi või EMP riigi kodanikud ja juriidilised isikud) võivad omandada maa omandiõiguse rahvusvaheliste lepingutega reguleeritud tingimustel vastastikkuse põhimõttel. Välismaalased, kodakondsuseta isikud ja juriidilised isikud ei või omandada maa omandiõigust soodsamatel tingimustel kui need, mida kohaldatakse Euroopa Liidu füüsiliste või juriidiliste isikute suhtes.

Meetmed:

DE: Einführungsgesetz zum Bürgerlichen Gesetzbuche (EGBGB, tsiviilseadustiku sissejuhatav seadus).

ES: 23. aprilli 1999. aasta kuninglik dekreet nr 664/1999 välisinvesteeringute kohta.

RO: seadus nr 17/2014 teatavate meetmete kohta, millega reguleeritakse väljaspool linna asuva põllumajandusmaa müümist ja ostmist (muutmisel), ning seadus nr 268/2001 riigi- ja eraomandis olevat põllumajandusmaad haldavate ettevõtete erastamise kohta ning selleks erastamisagentuuri asutamise kohta, kehtivas sõnastuses.

Reservatsioon nr 2 – kutseteenused (v.a tervishoiuga seotud kutsealad)

Sektor – allsektor:	kutseteenused – õigusteenused; patendivolinik, tööstusomandi volinik, intellektuaalomandi volinik; majandusarvestus- ja raamatupidamisteenused; auditeerimisteenused, maksualase nõustamise teenused; arhitektuuri- ja linnaplaneerimise teenused, inseneriteenused ja integreeritud inseneriteenused
Tegevusala liigitus:	CPC 861, 862, 863, 8671, 8672, 8673, 8674, 879 osa
Reservatsiooni liik:	turulepääs võrdne kohtlemine enamsoodustusrežiim kõrgem juhtkond ja juhatus kohapealne esindatus õigusteenustega seotud kohustused
Peatükk/punkt:	investeeringute liberaliseerimine; piiriülene teenuskaubandus ja õigusteenuste õigusraamistik
Valitsustasand:	EL/liikmesriik (kui ei ole sätestatud teisiti)

Kirjeldus:

- a) õigusteenused (CPC 861 osa)¹

Seoses investeeringute liberaliseerimisega – turulepääs ja õigusteenuste õigusraamistik –
kohustused

EU: igas liikmesriigis kohaldatakse konkreetseid mittediskrimineerivaid õigusliku vormi nõudeid.

¹ Käesolevas reservatsioonis:

- a) „vastuvõtva jurisdiktsiooni õigus“ – konkreetse liikmesriigi õigus ja liidu õigus; „päritolujurisdiktsiooni õigus“ – Ühendkuningriigi õigus;
- b) „rahvusvaheline õigus“ – rahvusvaheline avalik õigus, välja arvatud Euroopa Liidu õigus, ning see hõlmab rahvusvaheliste lepingute ja konventsioonidega kehtestatud õigust ning rahvusvahelist tavaõigust;
- c) „õigusnõustamisteenused“ – klientide nõustamine ja nendega konsulteerimine küsimustes, sealhulgas tehingutes, suhetes ja vaidlustes, mis hõlmavad õiguse kohaldamist või tõlgendamist; klientidega või nende nimel osalemine kolmandate isikutega sellistes küsimustes peetaval läbirääkimistel ja muudes tehingutes; ning täielikult või osaliselt seadusega reguleeritud dokumentide koostamine ja mis tahes liiki dokumentide kontrollimine seadusest tulenevatel eesmärkidel ja sellega kooskõlas;
- d) „seadusjärgse esindamise teenused“ – selliste dokumentide ettevalmistamine, mis on mõeldud esitamiseks haldusasutustele, kohtutele või muudele nõuetekohaselt moodustatud ametlikele kohtutele; ning ilmumine haldusasutustesse, kohtutesse või muudesse nõuetekohaselt moodustatud ametlikesse kohtutesse;
- e) „vahekohtu-, lepitus- ja vahendusteenused“ – vahekohtunikule, lepitajale või lepitajale esitatavate dokumentide ettevalmistamine ning ettevalmistamine nende ette ilmumiseks ja nende ette ilmumine vaidluses, mis on seotud õiguse kohaldamise ja tõlgendamisega. See ei hõlma vahekohtu-, lepitus- ja vahendusteenuseid vaidlustes, mis ei ole seotud õiguse kohaldamise ja tõlgendamisega ning mis kuuluvad juhtimiskonsultatsiooniteenuste alla. Samuti ei hõlma see tegutsemist vahekohtuniku, lepitaja või vahendajana. Allkategoriana osutavad rahvusvahelised vahekohtu-, lepitus- või vahendusteenused samadele teenustele, kui vaidlus puudutab pooli kahest või enamast riigist.

- i) Määratud õigusteenused, mida osutatakse päritolujurisdiktsiooni kutsenimetuse all (CPC 861 osa – õigusabi-, vahekohtu-, lepitus- ja vahendusteenused seoses kodujurisdiktsiooniga ja rahvusvahelise õigusega, mida reguleeritakse käesoleva lepingu teise osa esimese rubriigi II jaotise 5. peatüki 7. jaoga).

Suurema selguse huvides ja kooskõlas märkustega, eelkõige punktiga 9, olgu märgitud, et advokatuuris registreerumise nõuded võivad hõlmata nõuet läbida litsentseeritud advokaadi järelevalve all koolitus või omada konkreetse advokatuuri jurisdiktsioonis kontorit või postiaadressi, et taotleda selle advokatuuri liikmesust. Mõned liikmesriigid võivad kehtestada nõude, et füüsilistel isikutel, kes on teataval ametikohal advokaadibüroos/äriühingus/ettevõttes või tegutsevad osanike või aktsionäride nimel, peab olema õigus praktiseerida vastuvõtva jurisdiktsiooni õigust.

Seoses investeeringute liberaliseerimisega – turulepääs, võrdne kohtlemine ja piiriülene teenuskaubandus – võrdne kohtlemine, turulepääs ja õigusteenuste õigusraamistik – kohustused:

AT: õigusteenuste osutamiseks seoses vastuvõtva jurisdiktsiooni (liidu ja selle liikmesriigi) õigusega, sealhulgas kohtus esindamiseks, nõutakse EMP riigi või Šveitsi kodakondsust ja elukohta (kaubanduslik kohalolek). Üksnes EMP riigi või Šveitsi Konföderatsiooni advokaadid võivad pakkuda õigusteenuseid kaubandusliku kohaloleku kaudu. Rahvusvahelise avaliku õiguse ja päritolujurisdiktsiooni õigusega seotud õigusteenuseid lubatakse osutada üksnes piiriülel alusel.

Välisriigi advokaatide (kes peavad olema saanud oma päritolujurisdiiktsioonis täieliku erialase väljaõppe) osalus advokaadibüroo aktsiakapitalis ja tegevustulemustes ei tohi ületada 25 %; ülejäänud peavad olema täielikult kvalifitseeritud EMP riigi või Šveitsi advokaadid ning üksnes viimatinimetatud võivad otsustavalt mõjutada advokaadibüroo otsustamisprotsessi.

BE (ka seoses enamsoodustusrežiimiga): välisriigi advokaadid võivad tegutseda õigusnõustajatena. Juristid, kes on välisriigi (ELi-välise) advokatuuri liikmed ja soovivad Belgias tegutseda, kuid ei vasta täieliku kvalifikatsiooniga juristide registrisse, ELi nimekirja või juristide praktikantide nimekirja kandmise tingimustele, võivad taotleda registreerimist nn B-loendis. Selline B-loend on olemas ainult Brüsseli advokatuuris. B-loendisse kantud juristil on lubatud osutada kindlaksmääratud õigusteenuseid.

BG (ka seoses enamsoodustusrežiimiga): vahendusteenuste puhul on nõutav alaline elukoht. Vahendaja võib olla üksnes isik, kes on kantud justiitsministri juures tegutsevasse ühtsesse vahendajate registrisse.

Bulgaarias võib äriühingute asutamise korral ja nende tegutsemisel ning teenuste osutamisel võimaldada täielikku võrdset kohtlemist üksnes äriühingutele, mis on asutatud riikides, kellega on sõlmitud või sõlmitakse kahepoolsed vastastikuse õigusabi lepingud, ja selliste riikide kodanikele.

CY: nõutav on EMP või Šveitsi kodakondsus ning elukoht (kaubanduslik kohalolek). Küprosel võivad advokaadibüroo partneriteks, aktsionärideks või juhatuse liikmeteks olla üksnes advokatuuri kuuluvad advokaadid.

CZ: välisriigi advokaatide puhul on nõutav elukoht (kaubanduslik kohalolek).

DE: välisriigi advokaatidele (välja arvatud EMP riikide ja Šveitsi kvalifitseeritud advokaadid) võidakse kehtestada piirangud vastuvõtva jurisdiktsiooni õigusega seotud õigusteenuseid osutava advokaadibüroo aktsiate omamise suhtes.

DK: ilma et see piiraks eespool esitatud ELi reservatsiooni kohaldamist, võivad advokaadibüroo aktsiaid omada üksnes advokaadid, kes praktiseerivad aktiivselt asjaomases advokaadibüroos, selle emaettevõtjas või tütarettevõtjas, advokaadibüroo teised töötajad või muu Taanis registreeritud advokaadibüroo. Teised advokaadibüroo töötajad võivad kollektiivselt omada alla 10 % aktsiatest ja hääleõigustest ning aktsionäriks saamiseks peavad nad sooritama eksami õigusnormide kohta, mis on advokaadibüroo tegevusvaldkondade seisukohast eriti olulised.

Juhatuse liikmeks võivad olla ainult advokaadid, kes praktiseerivad aktiivselt asjaomases advokaadibüroos, selle emaettevõtjas või tütarettevõtjas, teised aktsionärid ja töötajate esindajad. Enamik juhatuse liikmetest peavad olema advokaadid, kes praktiseerivad aktiivselt asjaomases advokaadibüroos, selle emaettevõtjas või tütarettevõtjas. Advokaadibüroo juhiks võivad olla üksnes advokaadid, kes praktiseerivad aktiivselt asjaomases advokaadibüroos, selle emaettevõtjas või tütarettevõtjas, ning teised eespool nimetatud eksami sooritanud aktsionärid.

ES: määratud õigusteenuste osutamiseks on nõutav kutsetegevuse aadress.

FR: alaliseks praktiseerimiseks on nõutav elukoht või ettevõtte asutamine EMPs. Ilma et see piiraks eespool esitatud ELi reservatsiooni kohaldamist: kõigi advokaatide puhul peab advokaadibüroo tegutsema ühes järgmistest õiguslikest vormidest, mis on Prantsusmaa õiguse alusel mittediskrimineerivalt lubatud: SCP (société civile professionnelle), SEL (société d'exercice libéral), SEP (société en participation), SARL (société à responsabilité limitée), SAS (société par actions simplifiée), SA (société anonyme), SPE (société pluriprofessionnelle d'exercice) ja „association“ teatavatel tingimustel. aktsionäride, juhatuse liikmete ja osanike suhtes võidakse kohaldada nende kutsetegevusega seotud eripiiranguid.

HR: advokaadibüroo võib asutada ainult advokaat, kellel on Horvaatia juristi staatus (Ühendkuningriigi äriühingud võivad asutada filiaale, kes ei tohi värvata Horvaatia advokaate).

HU: nõutav on Ungari advokaadi (ügyvéd) või advokaadibürooga (ügyvédi iroda) sõlmitud koostööleping. Välisriigi õigusnõustaja ei või olla Ungari advokaadibüroo liige. Välisriigi juristil ei ole õigust valmistada ette dokumente, mis tuleb esitada vahekohtunikule, lepitajale või vahendajale, ega tegutseda vaidluses kliendi seadusliku esindajana nende isikute ees.

PT (ka seoses enamsoodustusrežiimiga): Portugalis õigusteaduskonna diplomi omandanud välisriigi kodanikud võivad registreerida end Portugali advokatuuris (Ordem dos Advogados) samadel tingimustel nagu Portugali kodanikud, kui nende asjaomane riik tagab Portugali kodanikele samaväärse kohtlemise.

Teised välismaalased, kellel on õigusteaduse kraad, mida on tunnustanud Portugali kõrgkooli õigusteaduskond, võivad end advokatuuri liikmeks registreerida tingimusel, et nad läbivad nõutud koolituse ning lõpliku hindamise ja sooritavad vastuvõttueksami.

Õigusnõustamist võivad pakkuda juristid, tingimusel et nende alaline elukoht (domiciliação) on Portugalis, nad sooritavad kutseeksami ja on registreeritud advokatuuris.

RO: välisriigi advokaat ei tohi koostada kohtutele ja muudele õigusasutustele suulisi ega kirjalikke järeldusi, välja arvatud rahvusvahelise vahekohtumenetluse korral.

SE (ka seoses enamsoodustusrežiimiga): ilma et see piiraks eespool esitatud ELi reservatsiooni kohaldamist: Rootsi advokatuuri liiget tohivad palgata üksnes teised advokatuuri liikmed või advokatuuri liikmete äriasju ajavad äriühingud. Advokatuuri liikme võib siiski palgata ka advokaadiülesandeid täitev välisriigi äriühing, tingimusel et asjaomane äriühing asub liidu liikmesriigis, EMP riigis või Šveitsi Konföderatsioonis. Rootsi advokatuuri juhatuse erandit silmas pidades võib Rootsi advokatuuri liige töötada ka advokaadibüroos, mis ei asu Euroopa Liidus.

Äriühingu või partnerluse vormis tegutsevatel advokatuuri liikmetel ei tohi olla muud eesmärki ega äritegevust kui advokaadielukutse praktiseerimine. Koostöö teiste advokaadibüroodega on lubatud, kuid koostööks välisriikide büroodega on vaja Rootsi advokatuuri juhatuse luba. Vaid advokatuuri liige võib otseselt või kaudselt või äriühingu kaudu töötada advokaadi kutsealal, omada äriühingu aktsiaid või olla partner. Vaid advokatuuri liige võib olla äriühingu või partnerluse juhatuse liige või asendusliige, asetegevdirektor, allkirjaõigusega isik või sekretär.

SI (ka seoses enamsoodustusrežiimiga): välisriigi jurist, kellel on õigus praktiseerida päritolujurisdiiktsiooni õigust, võib osutada õigusteenuseid või praktiseerida advokaatide seaduse artiklis 34a sätestatud tingimustel, juhul kui on täidetud tegeliku vastastikkuse nõue. Ilma et see piiraks mittediskrimineerivaid õigusliku vormi nõudeid käsitleva ELi reservatsiooni kohaldamist, on Sloveenia advokatuuri määratud advokaatide kaubanduslik kohalolek võimalik üksnes ühe osanikuga äriühingu, piiratud vastutusega õigusbüroo (partnerluse) või piiramatu vastutusega õigusbüroo (partnerluse) vormis. Advokaadibüroo tegevus piirdub õiguse praktiseerimisega. Advokaadibüroo partneriteks võivad olla üksnes advokaadid.

SK: kolmandate riikide advokaatide puhul on nõutav tegelik vastastikkus.

- ii) Muud õigusteenused (vastuvõttev jurisdiktsioon, sealhulgas õigusnõustamine, vahekohtu-, lepitus- ja vahendusteenused ning seadusjärgse esindamise teenused).

Suurema selguse huvides ja kooskõlas märkustega, eelkõige punktiga 9, olgu märgitud, et advokatuuris registreerumise nõuded võivad hõlmata nõuet omandada vastuvõtvast jurisdiktsioonis õigusteaduse kraad või sellega samaväärne tunnustus või läbida litsentseeritud advokaadi järelevalve all koolitus või omada konkreetse advokatuuri jurisdiktsioonis kontorit või postiaadressi, et taotleda selle advokatuuri liikmesust.

Seoses investeringute liberaliseerimisega – turulepääs, võrdne kohtlemine ja piiriülene teenuskaubandus – võrdne kohtlemine, kohapealne esindatus:

EU: füüsilisi või juriidilisi isikuid võib Euroopa Liidu Intellektuaalomandi Ametis (EUIPO) esindada üksnes EMP liikmesriigis kvalifitseeritud õigusala töötaja, kelle tegevuskoht on EMPs, kui tal on kõnealuses liikmesriigis õigus tegutseda esindajana kaubamärgi või tööstusomandi küsimustes, ning kutseline esindaja, kelle nime EUIPO on kandnud sel eesmärgil peetavasse loetellu. (CPC 861 osa)

AT: õigusteenuste osutamiseks seoses vastuvõtva jurisdiktsiooni (liidu ja selle liikmesriigi) õigusega, sealhulgas kohtus esindamiseks, nõutakse EMP riigi või Šveitsi kodakondsust ja elukohta (kaubanduslik kohalolek). Üksnes EMP riigi või Šveitsi Konföderatsiooni advokaadid võivad pakkuda õigusteenuseid kaubandusliku kohaloleku kaudu. Rahvusvahelise avaliku õiguse ja päritolujurisdiktsiooni õigusega seotud õigusteenuseid lubatakse osutada üksnes piiriüleasel alusel.

Välisriigi advokaatide (kes peavad olema saanud oma päritolujurisdiktsioonis täieliku erialase väljaõppe) osalus advokaadibüroo aktsiakapitalis ja tegevustulemustes ei tohi ületada 25 %; ülejäänud peavad olema täielikult kvalifitseeritud EMP riigi või Šveitsi advokaadid ning üksnes viimatinimetatud võivad otsustavalt mõjutada advokaadibüroo otsustamisprotsessi.

BE (ka seoses enamsoodustusrežiimiga): advokatuuri täieliku vastuvõtmise, sealhulgas kohtus esindamise korral on nõutav alaline elukoht. Välisriigi advokaadisaamiseks advokatuuri täisliikmeks peab advokaat olema elanud Belgias vähemalt kuus (teatud tingimustel kolm) aastat alates registreerimistaotluse esitamisest. Vajalik on Belgia välisministri väljastatud tõend, mille alusel võimaldatakse siseriikliku õiguse või rahvusvahelise konventsiooni kohaselt vastastikkust (vastastikkuse tingimus).

Välisriigi juristid võivad tegutseda õiguskonsultandina. Juristid, kes on välisriigi (ELi-välise) advokatuuri liikmed ja soovivad Belgias tegutseda, kuid ei vasta täieliku kvalifikatsiooniga juristide registrisse, ELi nimekirja või juristide praktikantide nimekirja kandmise tingimustele, võivad taotleda registreerimist nn B-loendis. Selline B-loend on olemas ainult Brüsseli advokatuuris. B-nimekirja kantud juristil on õigus anda nõu. Kassatsioonikohtus (Cour de Cassation) esindamise õigus sõltub vastavasse nimekirja kandmisest.

BG (ka seoses enamsoodustusrežiimiga): liikmesriigi, EMP lepingu osalisriigi või Šveitsi Konföderatsiooni kodanikele, kellele on antud luba tegutseda advokaadi kutsealal ükskõik millise eespool nimetatud riigi õigusaktide kohaselt. Välismaalane (välja arvatud eespool nimetatud isik), kellel on oma riigi õigusaktide kohaselt õigus tegutseda advokaadi kutsealal, võib konkreetse juhtumi korral koos Bulgaaria advokaadiga pöörduda Bulgaaria Vabariigi kohtuorganitesse enda riigi kodaniku kaitsenõuniku või volitatud esindajana, kui see on ette nähtud Bulgaaria ja asjaomase välisriigi vahelises lepingus, või taotleda nõukogult, et see oleks vastastikusel sõltuvuses. Riigid, mille suhtes eksisteerib vastastikune ausus, määrab justiitsminister kõrgeima advokatuuri nõukogu esimehe taotlusel. Vahendusteenuste osutamiseks peab välismaalasel olema pikaajaline või alaline elamisluba Bulgaaria Vabariigis ning ta on kantud justiitsministri juures tegutsevasse ühtsesse vahendajate registrisse.

CY: nõutav on EMP või Šveitsi kodakondsus ning elukoht (kaubanduslik kohalolek). Küprosel võivad advokaadibüroo partneriteks, aktsionärideks või juhatuse liikmeteks olla üksnes advokatuuri kuuluvad advokaadid.

CZ: välisriigi advokaatide puhul on nõutav täielik vastuvõtmine Tšehhi Advokatuuri ja seal viibimine (kaubanduslik kohalolek).

DE: advokatuuri võib vastu võtta üksnes EMP riigi ja Šveitsi kodanikke, kes saavad sellega õiguse osutada õigusteenuseid seoses siseriikliku õigusega. Kaubanduslik kohalolek on nõutav selleks, et saada advokatuuri täisliikmeks. Pädev advokatuur võib teha erandeid. Välisriigi advokaatidele (välja arvatud EMP riikide ja Šveitsi kvalifitseeritud advokaadid) võidakse kehtestada piirangud siseriikliku õigusega seotud õigusteenuseid osutava advokaadibüroo aktsiate omamise suhtes.

DK: õigusteenused, mida osutatakse kutsenimetuse „advokat“ (advokaat) või muu sarnase nimetuse all, samuti kohtutes esindamine on reserveeritud advokaatidele, kellel on Taani tegevusluba. ELi ja EMP riikide ning Šveitsi advokaadid võivad tegutseda oma päritoluriigi kutsenimetuse all.

Ilma et see piiraks mittediskrimineerivaid õigusliku vormi nõudeid käsitleva ELi reservatsiooni kohaldamist, võivad advokaadibüroo aktsiaid omada üksnes advokaadid, kes praktiseerivad aktiivselt asjaomases advokaadibüroos, selle emaettevõtjas või tütarettevõtjas, advokaadibüroo teised töötajad või muu Taanis registreeritud advokaadibüroo. Teised advokaadibüroo töötajad võivad kollektiivselt omada alla 10 % aktsiatest ja hääleõigustest ning aktsionäriks saamiseks peavad nad sooritama eksami õigusnormide kohta, mis on advokaadibüroo tegevusvaldkondade seisukohast eriti olulised.

Juhatuse liikmeks võivad olla ainult advokaadid, kes praktiseerivad aktiivselt asjaomases advokaadibüroos, selle emaettevõtjas või tütarettevõtjas, teised aktsionärid ja töötajate esindajad. Enamik juhatuse liikmetest peavad olema advokaadid, kes praktiseerivad aktiivselt asjaomases advokaadibüroos, selle emaettevõtjas või tütarettevõtjas. Advokaadibüroo juhiks võivad olla üksnes advokaadid, kes praktiseerivad aktiivselt asjaomases advokaadibüroos, selle emaettevõtjas või tütarettevõtjas, ning teised eespool nimetatud eksami sooritanud aktsionärid.

EE: nõutav on kaubanduslik kohalolek.

EL: nõutav on EMP riigi või Šveitsi kodakondsus ja elukoht (kaubanduslik kohalolek).

ES: nõutav on EMP või Šveitsi kodakondsus. Pädevad asutused võivad teha kodakondsusega seotud erandeid.

FI: kutsenimetuse „advokaat“ (soome keeles „asianajaja“ ja rootsi keeles „advokat“) kasutamiseks on nõutud EMP riigi või Šveitsi kodakondsus ning advokatuuri liikmelisus. Õigusteenuseid, sealhulgas seoses siseriikliku õigusega, võivad osutada ka isikud, kes ei ole advokatuuri liikmed.

FR: ilma et see piiraks mittediskrimineerivaid õigusliku vormi nõudeid käsitleva ELi reservatsiooni kohaldamist, on advokatuuri täisliikmeks saamiseks nõutav elukoht või tegevuskoht EMPs, mis on vajalik õigusteenuste osutamiseks. Õigusbüroos võib osaluse ja hääleõiguse suhtes kohaldada partnerite kutsetegevusega seotud kvantitatiivseid piiranguid. Kassatsioonikohtus (Cour de Cassation) ja riiginõukogus (Conseil d'Etat) esindamine on reserveeritud Prantsusmaa ja Euroopa Liidu kodanikele.

Kõigi advokaatide puhul peab advokaadibüroo tegutsema ühes järgmistest õiguslikest vormidest, mis on Prantsusmaa õiguse alusel mittediskrimineerivalt lubatud: SCP (société civile professionnelle), SEL (société d'exercice libéral), SEP (société en participation), SARL (société à responsabilité limitée), SAS (société par actions simplifiée), SA (société anonyme), SPE (société pluriprofessionnelle d'exercice) ja „association“ teatavatel tingimustel. Alaliseks praktiseerimiseks on nõutav elukoht või ettevõtte asutamine EMPs.

HR: nõutav on Euroopa Liidu kodakondsus.

HU: nõutav on EMP riigi või Šveitsi kodakondsus ja elukoht (kaubanduslik kohalolek).

LT (ka seoses enamsoodustusrežiimiga): nõutakse EMP või Šveitsi kodakondsust ja elukohta (kaubanduslik kohalolek).

Välisriikide advokaadid võivad kohtus advokaadina tegutseda üksnes kooskõlas rahvusvaheliste lepingutega, sealhulgas konkreetsete sätetega, mis käsitlevad kohtus esindamist. Advokatuuri täieliku vastuvõtmise nõue.

LU (ka seoses enamsoodustusrežiimiga): nõutav on EMP või Šveitsi kodakondsus ja elukoht (kaubanduslik kohalolek). Advokatuuri juhatus võib olla vastastikkuse põhimõtte alusel nõus loobuma välisriigi kodaniku puhul kodakondsusnõudest.

LV (ka seoses enamsoodustusrežiimiga): nõutav on EMP või Šveitsi kodakondsus. Välisriikide advokaadid võivad tegutseda kohtus advokaadina üksnes vastavalt kahepoolsetele vastastikkuse õigusabi lepingutele.

Euroopa Liidu või välisriigi advokaatide suhtes kohaldatakse erinõudeid. Näiteks on neil lubatud osaleda kriminaalmenetluses üksnes koos Läti vandeadvokaatide kolleegiumi liikmeks oleva advokaadiga.

MT: nõutav on EMP või Šveitsi kodakondsus ning elukoht (kaubanduslik kohalolek).

NL: ametinimetust „advocate“ võivad kasutada üksnes Madalmaade registrisse kantud kohalikul tasandil litsentseeritud advokaadid. Välisriigi (registreerimata) advokaadid peavad ametinimetuse „advocate“ kasutamise asemel nimetama Madalmaades tegutsemise korral oma päritolujurisdiktsiooni kutseorganisatsiooni.

PT (ka seoses enamsoodustusrežiimiga): nõutav on kaubanduslik kohalolek. Kohtutes esindamiseks peab olema advokatuuri täielik liige. Portugalis õigusteaduskonna diplomi omandanud välisriigi kodanikud võivad registreerida end Portugali advokatuuris (Ordem dos Advogados) samadel tingimustel nagu Portugali kodanikud, kui nende asjaomane riik tagab Portugali kodanikele samaväärse kohtlemise.

Teised välismaalased, kellel on õigusteaduse kraad, mida on tunnustanud Portugali kõrgkooli õigusteaduskond, võivad end advokatuuri liikmeks registreerida tingimusel, et nad läbivad nõutud koolituse ning lõpliku hindamise ja sooritavad vastuvõtueksami. Portugalis võivad tegutseda üksnes advokaadibürood, mille kõik aktsiad kuuluvad Portugali advokatuuri liikmetele.

RO: välisriigi advokaat ei tohi koostada kohtutele ja muudele õigusasutustele suulisi ega kirjalikke järeldusi, välja arvatud rahvusvahelise vahekohtumenetluse korral.

SE (ka seoses enamsoodustusrežiimiga): advokatuuri liikmeks saamiseks ja kutsenimetuse „advokat“ kasutamiseks on nõutav elukoht EMPs või Šveitsis. Rootsi advokatuuri juhatus võib teha erandeid. Rootsi siseriikliku õiguse praktiseerimiseks ei ole vastuvõtmine advokatuuri vajalik.

Ilma et see piiraks mittediskrimineerivaid õigusliku vormi nõudeid käsitleva ELi reservatsiooni kohaldamist, tohivad Rootsi advokatuuri liiget palgata üksnes teised advokatuuri liikmed või advokatuuri liikmete äriasju ajavaad äriühingud. Advokatuuri liikme võib siiski palgata ka advokaadiülesandeid täitev välisriigi äriühing, tingimusel et asjaomane äriühing asub EMP riigis või Šveitsi Konföderatsioonis. Rootsi advokatuuri juhatuse erandit silmas pidades võib Rootsi advokatuuri liige töötada ka advokaadibüroos, mis ei asu Euroopa Liidus.

Äriühingu või partnerluse vormis tegutsevatel advokatuuri liikmetel ei tohi olla muud eesmärki ega äritegevust kui advokaadilukutse praktiseerimine. Koostöö teiste advokaadibüroodega on lubatud, kuid koostööks välisriikide büroodega on vaja Rootsi advokatuuri juhatuse luba. Vaid advokatuuri liige võib otseselt või kaudselt või äriühingu kaudu töötada advokaadi kutsealal, omada äriühingu aktsiaid või olla partner. Vaid advokatuuri liige võib olla äriühingu või partnerluse juhatuse liige või asendusliige, asetegedirektor, allkirjaõigusega isik või sekretär.

SI (ka seoses enamsoodustusrežiimiga): klientide esindamisel kohtus tasu eest kohaldatakse Sloveenia Vabariigis kaubandusliku kohaloleku nõuet. Välisriigi jurist, kellel on õigus praktiseerida päritolujurisdiksiooni õigust, võib osutada õigusteenuseid või praktiseerida advokaatide seaduse artiklis 34a sätestatud tingimustel, juhul kui on täidetud tegeliku vastastikkuse nõue.

Ilma et see piiraks mittediskrimineerivaid õigusliku vormi nõudeid käsitleva ELi reservatsiooni kohaldamist, on Sloveenia advokatuuri määratud advokaatide kaubanduslik kohalolek võimalik üksnes ühe osanikuga äriühingu, piiratud vastutusega õigusbüroo (partnerluse) või piiramatu vastutusega õigusbüroo (partnerluse) vormis. Advokaadibüroo tegevus piirdub õiguse praktiseerimisega. Advokaadibüroo partneriteks võivad olla üksnes advokaadid.

SK (ka seoses enamsoodustusrežiimiga): õigusteenuste osutamiseks seoses vastuvõtva jurisdiktsiooni õigusega, sealhulgas kohtus esindamiseks, on nõutav EMP riigi kodakondsus ja elukoht Slovaki Vabariigis (kaubanduslik kohalolek). Kolmandate riikide advokaatide puhul on nõutav tegelik vastastikkus.

Meetmed:

EU: Euroopa Parlamendi ja nõukogu määruse (EL) 2017/1001¹ artikkel 120; nõukogu määruse (EÜ) nr 6/2002² artikkel 78.

AT: Rechtsanwaltsordnung (advokatuuriseadus) – RAO, RGBI. Nr 96/1868, artiklid 1 ja § 21c.

BE: Belgia kohtuseadustik (artiklid 428–508); 24. augusti 1970. aasta kuninglik dekreet.

BG: advokaadiseadus; vahendusseadus; ja notarite tegevust käsitlev seadus.

CY: advokaatide seadus (2. peatükk), kehtivas sõnastuses.

¹ Euroopa Parlamendi ja nõukogu 14. juuni 2017. aasta määrus (EL) 2017/1001 Euroopa Liidu kaubamärgi kohta (ELT L 154, 16.6.2017, lk 1).

² Nõukogu 12. detsembri 2001. aasta määrus (EÜ) nr 6/2002 ühenduse disainilahenduse kohta (EÜT L 3, 5.1.2002, lk 1).

CZ: seadus nr 85/1996 Coll., õiguselukutsete seadus.

DE: Bundesrechtsanwaltsordnung (BRAO) (föderaalne advokatuurimäärus), § 59e, § 59f ja § 206; Gesetz über die Tätigkeit europäischer Rechtsanwälte in Deutschland (EuRAG); § 10 Rechtsdienstleistungsgesetz (RDG).

DK: Retsplejeloven (kohtumenetluse seadus), 12. ja 13. peatükk (14. novembri 2018. aasta konsolideeritud seadus nr 1284).

EE: advokatuuriseadus; tsiviilkohtumenetluse seadustik; halduskohtumenetluse seadus; kriminaalmenetluse seadustik ja väärteomenetluse seadustik.

EL: uus advokaatide seadustik nr 4194/2013.

ES: Estatuto General de la Abogacía Española, aprobado por Real Decreto 658/2001, artikkel 13.1^a.

FI: laki asianajajista (advokaadiseadus) (496/1958), § 1 ja § 3; ja oikeudenkäymiskaari (4/1734) (kohtumenetluse seadustik).

FR: Loi 71-1130 du 31 décembre 1971, Loi 90- 1259 du 31 décembre 1990, décret 91-1197 du 27 novembre 1991, ja Ordonnance du 10 septembre 1817 modifiée.

HR: õiguselukutsete seadus (Horvaatia Vabariigi ametlik väljaanne nr 9/94, nr 117/08, nr 75/09 ja nr 18/11).

HU: 2017. aasta seadus LXXVIII vandeadvokaatide kutsetegevuse kohta.

LT: 18. märtsi 2004. aasta seadus nr IX-2066 Leedu Vabariigi advokatuuri kohta, viimati muudetud 12. detsembril 2017 seadusega nr XIII-571.

LU: Loi du 16 décembre 2011 modifiant la loi du 10 août 1991 sur la profession d'avocat.

LV: kriminaalmenetluse seadus, § 79; Läti Vabariigi advokatuuriseadus, § 4.

MT: kohtukorraldus- ja tsiviilkohtumenetluse seadustik (12. peatükk).

NL: advocatenwet (advokaadiseadus).

PT: seadus 145/2015, 9 set., alterada p/ Lei 23/2020, 6 jul. (art.º 194 substituído p/ art.º 201.º; e art.º 203.º substituído p/ art.º 213.º).

Advokatuuri põhikiri (Estatuto da Ordem dos Advogados) ja dekreet-seadus nr 229/2004, artiklid 5 ja 7–9;

dekreet-seadus nr 88/2003, artiklid 77 ja 102;

advokaatide koja põhikiri (Estatuto da Câmara dos Solicitadores), mida on muudetud seadusega nr 49/2004 (mas alterada p/ Lei 154/2015, 14 set); seadusega 14/2006 ja dekreet-seadusega nr 226/2008 (alterado p/ Lei 41/2013, 26 jun);

seadus 78/2001, Articles 31, 4 Alterada p/ Lei 54/2013, 31 jul.;

perelepituse ja tööalase lepituse korraldus (määrus nr 282/2010; alterada p/ Portaria 283/2018, 19 out);

seadus nr 21/2007 vahenduse kohta kriminaalasjades, artikkel 12;

seadus 22/2013 (26 FeV., alterada p/Lei 17/2017, 16 maio, alterada pelo Decreto-Lei 52/2019, 17 abril).

RO: advokaadiseadus;
vahenduseadus; ning
notareid ja notarite tegevust käsitlev seadus.

SE: rättegångsbalk (kohtumenetluste seadustik) (1942:740) ja 29. augustil 2008 vastu võetud Rootsi advokatuuri tegevusjuhend.

SI: zakon o odvetništvu (Neuradno prečiščeno besedilo-ZOdv-NPB8 Državnega Zbora RS z dne 7.junij 2019) (advokaadiseadus) (Sloveenia parlamendi mitteametlik konsolideeritud tekst, 7. juuni 2019)

SK: seadus nr 586/2003 advokatuuri kohta, artiklid 2 ja 12.

Seoses investeringute liberaliseerimisega – turulepääs, võrdne kohtlemine:

PL: välisriigi advokaadid võivad kuuluda üksnes registreeritud ühingusse, usaldusühingusse või piiratud vastutusega kapitaliühingusse.

Meetmed:

PL: 5. juuli 2002. aasta seadus välisriikide advokaatide poolse õigusabi andmise kohta Poola Vabariigis, artikkel 19.

Seoses piiriülese teenuskaubandusega – turulepääs

IE, IT: õigusteenuste osutamiseks seoses Iirimaa siseriikliku õigusega, sealhulgas kohtus esindamiseks, tuleb täita elukohanõue (kaubanduslik kohalolek).

Meetmed:

IE: 1954.–2011. aasta õigusnõustajate seadused.

IT: kuninglik dekreet nr 1578/1933, õiguselukutsete seaduse artikkel 17.

b) Patendivolinikud, tööstusomandi volinikud, intellektuaalomandi volinikud (CPC 879 osa, 861, 8613)

Seoses investeeringute liberaliseerimisega – turulepääs, võrdne kohtlemine ja piiriülene teenuskaubandus – kohapealne esindatus:

AT: patendiameti teenuste osutamiseks peab olema EMP riigi või Šveitsi kodakondsus.

BG ja CY: patendiameti teenuste osutamiseks peab olema EMP riigi või Šveitsi kodakondsus. CY: täidetud peab olema elukohanõue.

DE: advokatuuri võib vastu võtta üksnes Saksamaa kvalifikatsiooniga patendivolinikke, kes saavad seeläbi õiguse osutada õigusteenuseid Saksamaal seoses siseriikliku õigusega. Välisriigi patendivolinikud võivad osutada õigusteenuseid välisriigi õiguse alusel, kui nad tõendavad erialaste teadmiste olemasolu; Saksamaal on õigusteenuste osutamiseks vajalik registreerimine. Välisriigi (välja arvatud EMP riigi või Šveitsi) patendivolinikud ei tohi asutada bürood koos riigisiseste patendivolinikega.

Välisriigi (välja arvatud EMP riigi või Šveitsi) patendivolinikud võivad saada kaubandusliku kohaloleku üksnes Anwalts-GmbH või Anwalts-AG vormis ning omandada üksnes vähemusaktiadi.

EE: patendivoliniku teenuste osutamiseks on nõutav Eesti või ELi kodakondsus ja alaline elukoht.

ES ja PT: tööstusomandi volinike teenuste osutamiseks nõutakse EMP riigi kodakondsust.

FR: tööstusomandi voliniku teenuste osutajate loetelus registreerimiseks on nõutav ettevõtte asutamine või elukoht EMPs. Füüsilistel isikutel peab olema EMP kodakondsus. Kliendi esindamiseks riiklikus intellektuaalomandiametis on nõutav ettevõtte asutamine EMPs. Teenuseid võib osutada üksnes SCP (société civile professionnelle) või SELi (société d'exercice libéral) kaudu või teatavatel tingimustel muud õiguslikku vormi kasutades. Olenemata õiguslikust vormist peab üle poole aktsiatest ja hääleõigustest kuuluma EMP spetsialistidele. Advokaadibüroodel võib olla õigus osutada tööstusomandi voliniku teenuseid (vt reservatsioon seoses õigusteenustega).

Seoses piiriülese teenuskaubandusega – kohalik esindatus:

FI ja HU: patendivoliniku teenuste osutamiseks on nõutav elukoht EMPs.

SI: registreeritud õiguste (patendid, kaubamärgid, disainilahenduse kaitse) omanikul/taotlejal peab olema elukoht/tegevuskoht Sloveenias. Teise võimalusena on nõutav Sloveenias registreeritud patendivolinik või kaubamärgi ja tööstusdisainilahenduse volinik peamiselt menetlusega seotud teadete edastamiseks jms eesmärkidel.

Meetmed:

AT: patendiadvokaadi seadus (§§ 2 ja 16a)

BG: intellektuaalomandi esindajate määruse artikkel 4.

CY: advokaatide seadus (2. peatükk), kehtivas sõnastuses.

DE: Patentanwaltsordnung (PAO).

EE: patendivoliniiku seadus, § 2, § 14.

ES: Ley 11/1986, de 20 de marzo, de Patentes de Invención y Modelos de utilidad, artiklid 155–157.

FI: tavaramerkkilaki (kaubamärgiseadus) (7/1964);
laki auktorisoiduista teollisoikeusasiamehistä (tööstusomandi volinike seadus) (22/2014) ning
laki kasvinjalostajanoikeudesta (sordiaretajate seadus) (1279/2009) ning mallioikeuslaki
(disainilahenduste seadus) nr 221/1971.

FR: Code de la propriété intellectuelle.

HU: 1995. aasta seadus nr XXXII patendivolinike kohta.

PT: dekreet-seadus nr 15/95, mida on muudetud seadusega nr 17/2010, Portaria 1200/2010, artikkel 5, ja Portaria 239/2013, ja seadus 9/2009.

SI: zakon o industrijski lastnini (tööstusomandi seadus), Uradni list RS, št. 51/06 – uradno
prečiščeno besedilo in 100/13 ja 23/20 (Sloveenia Vabariigi ametlik väljaanne nr 51/06 – ametlik
konsolideeritud tekst nr 100/13 ja 23/20).

Seoses investeeringute liberaliseerimisega – võrdne kohtlemine ja piiriülene teenuskaubandus – võrdne kohtlemine, kohapealne esindatus:

IE: ettevõtte asutamiseks peab vähemalt üks äriühingu juhatuse liikmetest, partneritest, juhtidest või töötajatest olema Iirimaal registreeritud patendivolinikuna või intellektuaalomandi volinikuna.

Piiriülene alus eeldab EMP riigi kodakondsust ja kaubanduslikku kohalolekut, peamist tegevuskohta EMP riigis, kvalifikatsiooni EMP riigi õiguse alusel.

Meetmed:

IE: 1996. aasta kaubamärgiseaduse jaotised 85 ja 86, kehtivas sõnastuses;

1996. aasta kaubamärgieskirjade punktid 51, 51A ja 51B, kehtivas sõnastuses; 1992. aasta patendiseaduse jaotised 106 ja 107, kehtivas sõnastuses, ja patendivolinike registri eeskirjad S.I. 580, 2015.

- c) Majandusarvestus- ja raamatupidamisteenused (CPC 8621, välja arvatud auditeerimisteenused, 86213, 86219, 86220)

Seoses investeeringute liberaliseerimisega – turulepääs, võrdne kohtlemine ja piiriülene teenuskaubandus – kohapealne esindatus:

AT: asjaomase välisriigi õiguse alusel kvalifitseeritud välisriigi arvepidajate, raamatupidajate kapitaliosalus ja hääleõigus Austria ettevõtjas ei tohi ületada 25 %. Teenuseosutajal peab olema kontor või registreeritud asukoht EMP riigis (CPC 862).

FR: nõutav on ettevõtte asutamine või elukoht. Teenuseid võib osutada mis tahes õiguslikku vormi kasutades, välja arvatud SNC (société en nom collectif) ja SCS (société en commandite simple). Eritingimused kehtivad SEL (sociétés d'exercice libéral), AGC (Association de gestion et comptabilité) ja SPE (Société pluri-professionnelle d'exercice) kohta. (CPC 86213, 86219, 86220).

IT: kutseregistrisse kandmiseks, mis on vajalik arve- ja raamatupidamisteenuste pakkumiseks, peab olema täidetud elukohanõue või ettevõtte asukohanõue (CPC 86213, 86219, 86220).

PT (ka seoses enamsoodustusrežiimiga): sertifitseeritud raamatupidajate koja (Ordem dos Contabilistas Certificados) poolt kutseregistrisse kandmiseks, mis on vajalik raamatupidamisteenuste osutamiseks, on nõutav elu- või tegevuskoht, tingimusel et vastastikkuse klausli alusel koheldakse samamoodi Portugali kodanikke.

Meetmed:

AT: Wirtschaftstreuhandberufsgesetz (raamatupidajate ja audiitorite seadus, BGBl. I nr 58/1999), § 12, § 65, § 67, § 68 lõike 1 punkt 4; ning Bilanzbuchhaltungsgesetz (BibuG), BGBl. I Nr. 191/2013, §§ 7, 11, 28.

FR: ordonnance 45-2138 du 19 septembre 1945.

IT: seadusandlik dekreet nr 139/2005 ja seadus 248/2006.

PT: dekreet-seadus nr 452/99, muudetud seadusega nr 139/2015, 7. september.

Seoses piiriülese teenuskaubandusega – kohalik esindatus:

SI: arvepidamis- ja raamatupidamisteenuste osutamiseks on nõutav tegevuskoht Euroopa Liidus (CPC 86213, 86219, 86220).

Meetmed:

SI: siseturu teenuste seadus, Sloveenia Vabariigi ametlik väljaanne nr 21/10.

d) Auditeerimisteenused (CPC – 86211, 86212, välja arvatud majandusarvestus- ja raamatupidamisteenused)

Seoses investeringute liberaliseerimisega – võrdne kohtlemine, enamsoodustusrežiim ja piiriülene teenuskaubandus – võrdne kohtlemine, enamsoodustusrežiim:

EU: kohustuslike auditeerimisteenuste osutamiseks on vaja selliste liikmesriigi pädevate asutuste heakskiitu, kes võivad vastastikkuse põhimõtte alusel tunnustada Ühendkuningriigi või kolmanda riigi kodanikust audiitori kvalifikatsiooni samaväärsust (CPC 8621).

Meetmed:

EU: Euroopa Parlamendi ja nõukogu direktiiv 2013/34/EL¹ ning Euroopa Parlamendi ja nõukogu direktiiv 2006/43/EÜ².

Seoses investeringute liberaliseerimisega – turulepääs:

BG: kohaldada võidakse mittediskrimineerivaid õigusliku vormi nõudeid.

Meetmed:

BG: sõltumatu finantsauditi seadus.

¹ Euroopa Parlamendi ja nõukogu 26. juuni 2013. aasta direktiiv 2013/34/EL teatavat liiki ettevõtjate aruandeaasta finantsaruannete, konsolideeritud finantsaruannete ja nendega seotud aruannete kohta ja millega muudetakse Euroopa Parlamendi ja nõukogu direktiivi 2006/43/EÜ ning tunnistatakse kehtetuks nõukogu direktiivid 78/660/EMÜ ja 83/349/EMÜ (ELT L 182, 29.6.2013, lk 19).

² Euroopa Parlamendi ja nõukogu 17. mai 2006. aasta direktiiv 2006/43/EÜ, mis käsitleb raamatupidamise aastaaruannete ja konsolideeritud aruannete kohustuslikku auditit ning millega muudetakse nõukogu direktiive 78/660/EMÜ ja 83/349/EMÜ ning tunnistatakse kehtetuks nõukogu direktiiv 84/253/EMÜ (ELT L 157, 9.6.2006, lk 87).

Seoses investeringute liberaliseerimisega – turulepääs, võrdne kohtlemine ja piiriülene teenuskaubandus – kohapealne esindatus:

AT: asjaomase välisriigi õiguse alusel kvalifitseeritud välisriigi audiitorite kapitaliosalus ja hääleõigus Austria ettevõtjas ei tohi ületada 25 %. Teenuseosutajal peab olema kontor või registreeritud asukoht EMP riigis.

Meetmed:

AT: Wirtschaftstreuhandberufsgesetz (raamatupidajate ja audiitorite seadus, BGBl. I nr 58/1999), § 12, § 65, § 67, § 68 lõike 1 punkt 4.

Seoses investeringute liberaliseerimisega – turulepääs ja piiriülene teenuskaubandus – kohapealne esindatus:

DK: kohustusliku auditi tegemiseks peab audiitor olema Taanis tunnustatud. Heakskiidu saamiseks on nõutav elukoht EMP liikmesriigis. Tunnustatud audiitorühingutes võivad audiitorid ja audiitorühingud, kes ei ole tunnustatud õigusakti alusel, millega rakendatakse Euroopa Parlamendi ja nõukogu direktiivi 2006/43/EÜ vastavalt asutamislepingu artikli 54 lõike 3 punktile g, omada kuni 10 % hääleõigustest.

FR (ka seoses enamsoodustusrežiimiga): kohustuslike auditite puhul on nõutav ettevõtte asutamine või elukoht. Briti kodanikud võivad osutada Prantsusmaal kohustuslikke auditeerimisteenuseid vastastikkuse põhimõttel. Teenuseid võib osutada mis tahes õiguslikku vormi kasutades, välja arvatud need, kus partnereid käsitatakse ettevõtjatena („commerçants“), nagu SNC (Société en nom collectif) ja SCS (Société en commandite simple).

PL: auditeerimisteenuste osutamiseks on nõutav tegevuskoht Euroopa Liidus.

Kohaldatakse õigusliku vormi nõudeid.

Meetmed:

DK: Revisorloven, 20. novembri 2018. aasta seadus nr 1287 (tunnustatud audiitorite ja audiitorühingute kohta).

FR: Code de commerce.

PL: 11. mai 2017. aasta seadus vannutatud audiitorite, audiitorühingute ja riigi järelevalve kohta (Poola ametlik väljaanne nr 2017, punkt 1089).

Seoses investeeringute liberaliseerimisega – turulepääs, võrdne kohtlemine ja piiriülene teenuskaubandus – turulepääs, võrdne kohtlemine:

CY: nõutava loa väljastamisel kohaldatakse majandusvajaduste testi. Põhikriteeriumid: tööhõive olukord allsektoris. On lubatud füüsiliste isikute moodustatud kutseliidud (partnerlused).

SK: auditite tegemise loa võib anda Slovaki Vabariigis üksnes ettevõttele, kus Slovaki või liikmesriikide kodanike kapitaliosalus või hääleõigus on vähemalt 60 %.

Meetmed:

CY: 2017. aasta audiitorite seadus (seadus 53(I)/2017).

SK: seadus nr 423/2015 kohustusliku auditi kohta.

Seoses investeringute liberaliseerimisega – turulepääs, piiriülene teenuskaubandus – võrdne kohtlemine, kohapealne esindatus:

DE: audiitorühingud (Wirtschaftsprüfungsgesellschaften) võivad olla üksnes sellises õiguslikus vormis, mis on vastuvõetav EMP riigis. Täisühinguid ja usaldusühinguid võib tunnustada audiitorühingutena, kui nad on kantud oma usaldusel põhineva tegevuse alusel äriregistrisse kaubandusliku partnerlusena (WPO artikkel 27). WPO artikli 134 kohaselt registreeritud kolmandast riigist pärit audiitor, kelle peakontor asub väljaspool liitu, võib siiski teha raamatupidamise aastaaruannete kohustuslikku auditit või koostada äriühingu konsolideeritud finantsaruandeid, kui tema vabalt võõrandatavate väärtpaberitega kaubeldakse reguleeritud turul.

Meetmed:

DE: Handelsgesetzbuch (HGB; äriseadustik);

Gesetz über eine Berufsordnung der Wirtschaftsprüfer (Wirtschaftsprüferordnung – WPO; audiitorite seadus).

Seoses investeringute liberaliseerimisega – võrdne kohtlemine ja piiriülene teenuskaubandus – võrdne kohtlemine:

ES: kohustuslikke auditeid tegevad audiitorid peavad olema liikmesriigi kodanikud. Reservatsiooni ei kohaldata Hispaania reguleeritud turul noteeritud väljastpoolt Euroopa Liitu pärit äriühingute auditeerimisel.

Meetmed:

ES: Ley 22/2015, de 20 de julio, de Auditoría de Cuentas (uus auditeerimisseadus: seadus nr 22/2015 auditeerimisteenuste kohta).

Seoses investeringute liberaliseerimisega – turulepääs, võrdne kohtlemine:

EE: kohaldatakse õigusliku vormi nõudeid. Enamus audiitorühingu aktsiatega esindatud häälest peavad kuuluma vannutatud audiitoritele, kelle üle teeb järelevalvet EMP liikmesriigi pädev asutus ja kes on omandanud kvalifikatsiooni EMP liikmesriigis, või audiitorühingutele. Vähemalt kolm neljandikku seaduse alusel audiitorühingut esindavatest isikutest peavad olema omandanud oma kvalifikatsiooni EMP liikmesriigis.

Meetmed:

EE: audiitortegevuse seadus, § 76–77

Seoses investeringute liberaliseerimisega – võrdne kohtlemine, enamsoodustusrežiim ja piiriülene teenuskaubandus – kohapealne esindatus:

SI: nõutav on kaubanduslik kohalolek. Kolmanda riigi auditeeriv üksus võib omada aktsiaid või moodustada Sloveenia audiitorühinguga partnerluse tingimusel, et selle riigi õiguse kohaselt, kus kolmanda riigi auditeeriv üksus on asutatud, võivad Sloveenia audiitorühingud omada aktsiaid või moodustada selles riigis auditeeriva üksusega partnerluse (vastastikkuse nõue).

Meetmed:

SI: auditeerimisseadus (ZRev-2), ametlik väljaanne RS nr 65/2008 (viimati muudetud kujul nr 84/18); ning äriühingute seadus (ZGD-1), ametlik väljaanne RS nr 42/2006 (viimati muudetud kujul nr 22/19 – ZPosS).

Seoses piiriülese teenuskaubandusega – kohalik esindatus:

BE: Belgias peab tegevuskoht olema seal, kus toimub kutsealane tegevus ja kus tehakse sellega seotud toiminguid ning säilitatakse sellega seotud dokumente ja kirjavahetust; vähemalt üks ettevõtte administraator või juhataja peab olema audiitorina tunnustatud.

FI: Soome piiratud vastutusega äriühingu audiitoritest ja auditi teostamise kohustusega äriühingute audiitoritest vähemalt üks peab elama EMP riigis. Audiitor peab olema kohalikul tasandil litsentsitud audiitor või kohalikul tasandil litsentsitud audiitorühing.

HR: auditeerimisteenuseid võivad osutada üksnes juriidilised isikud, kes on asutatud Horvaatias, või füüsilised isikud, kelle elukoht on Horvaatias.

IT: füüsiliste isikute auditeerimisteenuste osutamise suhtes kohaldatakse elukohanõuet.

LT: auditeerimisteenuste osutamiseks on nõutav asukoht EMP riigis.

SE: kohustuslikke auditeid võivad teha üksnes Rootsis tunnustatud audiitorid ja Rootsis registreeritud audiitorühingud. Nõutav on elukoht EMPs. Nimetust „tunnustatud audiitor“ ja „volitatud audiitor“ võivad kasutada üksnes Rootsis tunnustatud või volitatud audiitorid. Majandusühistute ja teatavate muude ettevõtjate audiitorid, kes ei ole sertifitseeritud või tunnustatud raamatupidajad, peavad elama EMP riigis, välja arvatud juhul, kui valitsus või valitsuse määratud valitsusasutus otsustab konkreetse juhtumi puhul teisiti.

Meetmed:

BE: 7. detsembri 2016. aasta seadus audiitorite kutseala ja selle üle riikliku järelevalve korraldamise kohta (Avaliku auditi seadus).

FI: tilintarkastuslaki (auditeerimisseadus) (459/2007), valdkondlikud õigusaktid, milles nõutakse kohaliku tegevusloaga audiitorite kasutamist.

HR: auditeerimisseadus (Horvaatia Vabariigi ametlik väljaanne nr 146/05, nr 139/08 ja nr 144/12), artikkel 3.

IT: seadusandlik dekreet nr 58/1998, artiklid 155, 158 ja 161;

Vabariigi Presidendi dekreet nr 99/1998 ja seadusandliku dekreeidi nr 39/2010 artikkel 2.

LT: 15. juuni 1999. aasta seadus nr VIII-1227 auditeerimise kohta (muudetud 3. juuli 2008. aasta seadusega nr X-1676).

SE: revisorslag (audiitorite seadus) (2001:883);

revisionslag (auditeerimisseadus) (1999:1079);

aktiebolagslag (äriühingute seadus) (2005:551);

lag om ekonomiska föreningar (majandusühistute seadus) (2018:672) ning

muud õigusaktid, millega reguleeritakse tunnustatud audiitorite kasutamise nõudeid.

- e) Maksualase nõustamise teenused (CPC 863, välja arvatud maksualased õigusabi- ja esindusteenused, mis on õigusabiteenused)

Seoses investeringute liberaliseerimisega – turulepääs, võrdne kohtlemine ja piiriülene teenuskaubandus – kohapealne esindatus:

AT: asjaomase välisriigi õiguse alusel kvalifitseeritud välisriigi maksunõustajate kapitaliosalus ja hääleõigus Austria ettevõtjas ei tohi ületada 25 %. Teenuseosutajal peab olema kontor või registreeritud asukoht EMP riigis.

Meetmed:

AT: Wirtschaftstreuhandberufsgesetz (raamatupidajate ja audiitorite seadus, BGBl.

I nr 58/1999), § 12, § 65, § 67, § 68 lõike 1 punkt 4.

Seoses investeringute liberaliseerimisega – turulepääs ja piiriülene teenuskaubandus – kohapealne esindatus:

FR: nõutav on ettevõtte asutamine või elukoht. Teenuseid võib osutada mis tahes õiguslikku vormi kasutades, välja arvatud SNC (société en nom collectif) ja SCS (société en commandite simple). Eritingimused kehtivad SEL (sociétés d'exercice libéral), AGC (Association de gestion et comptabilité) ja SPE (Société pluri-professionnelle d'exercice) kohta.

Meetmed:

FR: ordonnance 45-2138 du 19 septembre 1945.

Seoses investeringute liberaliseerimisega – võrdne kohtlemine ja piiriülene teenuskaubandus – võrdne kohtlemine:

BG: maksunõustajatel peab olema liikmesriigi kodakondsus.

Meetmed:

BG: raamatupidamisseadus;
sõltumatu finantsauditi seadus; füüsiliste isikute tulumaksu seadus ja ettevõtte tulumaksu seadus.

Seoses piiriülese teenuskaubandusega – kohalik esindatus:

HU: maksualase nõustamise teenuste osutamiseks on nõutav elukoht EMPs.

IT: kohaldatakse elukohanõuet.

Meetmed:

HU: 2017. aasta seadus nr 150 maksustamise kohta, valitsuse dekreet nr 2018/263 maksualase nõustamise teenuste registreerimise ja koolituse kohta.

IT: seadusandlik dekreet nr 139/2005 ja seadus 248/2006.

- f) Arhitekti- ja linnaplaneerimisteenused, inseneriteenused ja integreeritud inseneriteenused (CPC 8671, 8672, 8673, 8674)

Seoses investeeringute liberaliseerimisega – turulepääs:

FR: arhitekt võib osutada Prantsusmaal arhitektiteenuseid, kasutades (mittediskrimineerivatel alustel) üht järgmistest õiguslikest vormidest): SA et SARL (sociétés anonymes, à responsabilité limitée), EURL (entreprise unipersonnelle à responsabilité limitée), SCP (en commandite par actions), SCOP (société coopérative et participative), SELARL (société d'exercice libéral à responsabilité limitée), SELAFA (société d'exercice libéral à forme anonyme), SELAS (société d'exercice libéral) või SAS (société par actions simplifiée), või üksikisikuna või arhitektibüroo partnerina (CPC 8671).

Meetmed:

FR: Loi 90-1258 relative à l'exercice sous forme de société des professions libérales; Décret 95-129 du 2 février 1995 relatif à l'exercice en commun de la profession d'architecte sous forme de société en participation;

Décret 92-619 du 6 juillet 1992 relatif à l'exercice en commun de la profession d'architecte sous forme de société d'exercice libéral à responsabilité limitée SELARL, société d'exercice libéral à forme anonyme SELAFA, société d'exercice libéral en commandite par actions SELCA; ja loi 77-2 du 3 janvier 1977.

Seoses investeeringute liberaliseerimisega – turulepääs, võrdne kohtlemine ja piiriülene teenuskaubandus – turulepääs, võrdne kohtlemine:

BG: füüsiliste isikute osutatavate arhitektuuri-, linnaplaneerimis- ja inseneriteenuste puhul on nõutav elukoht EMPs või Šveitsi Konföderatsioonis.

Meetmed:

BG: ruumilise arengu seadus;
ehitajate koja seadus ning
arhitektide ja inseneride kojad projekteerimisseaduses.

Seoses investeringute liberaliseerimisega – võrdne kohtlemine ja piiriülene teenuskaubandus –
võrdne kohtlemine:

HR: välisriigi arhitekti, inseneri või linnaplaneerija loodud disainlahenduse või projekti vastavust
Horvaatia õigusele peab kinnitama Horvaatias volitatud füüsiline või juriidiline isik (CPC 8671,
8672, 8673, 8674).

Meetmed:

HR: füüsilise planeerimise ja ehitustegevuse seadus (OG 118/18, 110/19)
Füüsilise planeerimise seadus (OG 153/13, 39/19).

Seoses investeringute liberaliseerimisega – turulepääs, võrdne kohtlemine ja piiriülene
teenuskaubandus – võrdne kohtlemine, kohapealne esindatus:

CY: arhitektuuri- ja linnaplaneerimise teenuste, inseneri- ja integreeritud inseneriteenuste suhtes
kohaldatakse kodakondsus- ja elukohanõuet (CPC 8671, 8672, 8673, 8674).

Meetmed:

CY: seadus 41/1962, kehtivas sõnastuses; seadus 224/1990, kehtivas sõnastuses; ja seadus 29(I)2001, kehtivas sõnastuses.

Seoses piiriülese teenuskaubandusega – kohalik esindatus:

CZ: nõutav on elukoht EMP riigis.

HU: Ungari territooriumil viibiva füüsilise isiku puhul peab olema täidetud EMP riigi elukohanõue, et pakkuda järgmisi teenuseid: arhitektuuriteenused, inseneriteenused (kohaldatakse üksnes kõrgharidusega praktikantide suhtes), integreeritud inseneriteenused ja maastikuarhitektiteenused (CPC 8671, 8672, 8673, 8674).

IT: kutseala registreerimisel registris, mis on vajalik arhitekti- ja inseneriteenuste osutamiseks, peab olema elukoht või kutsealane tegevuskoht / registreeritud aadress Itaalias (CPC 8671, 8672, 8673, 8674).

SK: kutseala registreerimisel kojas, mis on vajalik arhitektuuri- ja inseneriteenuste osutamiseks, on peab olema elukoht EMP riigis (CPC 8671, 8672, 8673, 8674).

Meetmed:

CZ: seadus nr 360/1992 Coll. ehituskonstruksioonide valdkonnas töötavate volitatud arhitektide ja volitatud inseneride ja tehnikute kutsealal tegutsemise kohta.

HU: 1996. aasta seadus nr LVIII arhitektide ja inseneride kutsekodade kohta.

IT: kuninglik dekreet nr 2537/1925 arhitekti ja inseneri elukutse reguleerimise kohta; seadus ja 1395/1923 kohaldamise kohta; ning
Vabariigi Presidendi dekreet nr 328/2001.

SK: seadus nr 138/1992 arhitektide ja inseneride kohta, artiklid 3, 15, 15a, 17a ja 18a.

Seoses piiriülese teenuskaubandusega – turulepääs, võrdne kohtlemine:

BE: arhitektiteenuste osutamine hõlmab kontrolli tööde teostamise üle (CPC 8671, 8674). Oma asukohariigis pädevaks tunnistatud välisriikide arhitektid, kes soovivad töötada oma kutsealal ajutiselt Belgias, peavad saama arhitektide liidu nõukogult eelneva loa geograafilises piirkonnas, kus nad kavatsevad tegutseda.

Meetmed:

BE: 20. veebruari 1939. aasta seadus arhitekti ametinimetuse kaitse kohta ning
26. juuni 1963. aasta seadus, millega luuakse arhitektide koda;
arhitektide koja nõukogu kehtestatud 16. detsembri 1983. aasta eetikanormid (heaks kiidetud
18. aprilli 1985. aasta kuningliku dekreeedi artikliga 1 (Moniteur belge, 8. mai 1985)).

Reservatsioon nr 3 – kutseteenused (tervishoiuga seotud kutsealad ja farmaatsiatoodete jaemüük)

Sektor – allsektor: kutseteenused – meditsiini- (sealhulgas psühholoogi-) ja hambaraviteenused; ämmaemanda-, meditsiiniõe-, füsioterapeudi- ja parameedikuteenused; veterinaarteenused; ravimite ning meditsiini- ja ortopeediakaupade jaemüük ning muud apteekriteenused

Tegevusala liigitus: CPC 9312, 93191, 932, 63211

Reservatsiooni liik: turulepääs
võrdne kohtlemine
enamsoodustusrežiim
kõrgem juhtkond ja juhatus
kohapealne esindatus

Peatükk/punkt: investeringute liberaliseerimine ja piiriülene teenuskaubandus

Kirjeldus:

- a) Meditsiini-, hambaravi-, ämmaemanda-, meditsiiniõe-, füsioterapeudi- ja parameedikuteenused (CPC 852, 9312, 93191)

Seoses investeeringute liberaliseerimisega – võrdne kohtlemine, enamsoodustusrežiim ja piiriülene teenuskaubandus – võrdne kohtlemine, enamsoodustusrežiim:

IT: psühholoogiteenuste osutamisel kohaldatakse Euroopa Liidu kodakondsuse nõuet; välisriigi spetsialistidel võidakse lubada töötada oma kutsealal vastastikkuse tingimusel (CPC 9312 osa).

Meetmed:

IT: seadus nr 56/1989 psühholoogi elukutse kohta.

Seoses investeeringute liberaliseerimisega – turulepääs, võrdne kohtlemine ja piiriülene teenuskaubandus – turulepääs, võrdne kohtlemine, kohapealne esindatus:

CY: meditsiiniteenuste (sh psühholoogid), hambaravi-, ämmaemanda-, meditsiiniõe-, füsioterapeudi- ja parameedikuteenuste osutamise suhtes kohaldatakse Küprose kodakondsus- ja elukohanõuet.

Meetmed:

CY: arstide registreerimise seadus (250. peatükk), kehtivas sõnastuses;
hambaarstide registreerimise seadus (249. peatükk), kehtivas sõnastuses;
seadus nr 75(I)/2013 – podoloogid;
seadus nr 33(I)/2008 – meditsiinifüüsika, kehtivas sõnastuses;
seadus nr 34(I)/2006 – töötervishoiuarstid, kehtivas sõnastuses;
seadus nr 9(I)/1996 – hambatehnikud, kehtivas sõnastuses;
seadus nr 68(I)/1995 – psühholoogid, kehtivas sõnastuses;
seadus nr 16(I)/1992 – optikud, kehtivas sõnastuses;

seadus nr 23(I)/2011 – radioloogid/kiiritusraviarstid, kehtivas sõnastuses;
seadus nr 31(I)/1996 – dietoloogid/toitumisnõustajad, kehtivas sõnastuses;
seadus 140/1989 – füsioterapeudid, kehtivas sõnastuses, ning
seadus 214/1988 – meditsiiniõed, kehtivas sõnastuses.

Seoses investeeringute liberaliseerimisega – turulepääs ja piiriülene teenuskaubandus – turulepääs, kohapealne esindatus:

DE (kohaldatakse ka piirkondlikul valitsustasandil): seoses kutsealal registreerimisega võidakse kehtestada geograafilised piirangud, mis kehtivad nii kodanikele kui ka mittekodanikele.

Arstid (sealhulgas psühholoogid, füsioterapeudid ja hambaarstid) peavad registreerima end kohustusliku tervisekindlustusega hõlmatud teenuseid pakkuvate arstide või hambaarstide piirkondlikes liitudes (kassenärztliche või kassenzahnärztliche Vereinigungen), kui nad soovivad ravida haigekassa kindlustatud patsiente. Sellel registreerimisel võidakse kohaldada kvantitatiivseid piiranguid, lähtudes arstide piirkondlikust jaotumisest. Hambaarstidele see piirang ei kehti. Registreerimine on vajalik vaid riiklikus tervishoiusüsteemis tegutsevatele arstidele. Kõnealuste teenuste osutamiseks nõutava õigusliku vormi suhtes võidakse kohaldada mittediskrimineerivaid piiranguid (SGB V § 95).

Ämmaemandateenuste puhul on juurdepääs ainult füüsilistel isikutel. Meditsiini- ja hambaraviteenuste puhul on juurdepääs füüsilistel isikutel, litsentseeritud ravikeskustel ja volitatud asutustel. Võidakse kohaldada tegevuskohanõudeid.

Telemeditsiini puhul võidakse IKT-teenuste (info- ja kommunikatsioonitehnoloogia) osutajate arvu piirata, et tagada koostalitlusvõime, ühilduvus ja vajalikud ohutusstandardid. Seda kohaldatakse mittediskrimineerival viisil (CPC 9312, 93191).

Meetmed:

Bundesärzteordnung (BÄO; föderaalne meditsiinimäärus);
Gesetz über die Ausübung der Zahnheilkunde (ZHG);
Gesetz über den Beruf der Psychotherapeutin und des Psychotherapeuten (PsychThG;
psühhoteraapiateenuste osutamise seadus);
Gesetz über die berufsmäßige Ausübung der Heilkunde ohne Bestallung (Heilpraktikergesetz);
Gesetz über das Studium und den Beruf von Hebammen(HebG);
Gesetz über die Pflegeberufe (PflBG);
Sozialgesetzbuch Fünftes Buch (SGB V; sotsiaalkindlustusseadustik, viies osa) – kohustuslik
tervisekindlustus.

Piirkondlik tasand:

Heilberufekammergesetz des Landes Baden-Württemberg;
Gesetz über die Berufsausübung, die Berufsvertretungen und die Berufsgerichtsbarkeit der
Ärzte, Zahnärzte, Tierärzte, Apotheker sowie der Psychologischen Psychotherapeuten und der
Kinder- und Jugendlichenpsychotherapeuten (Heilberufe-Kammergesetz – HKaG) – Bayern;
Berliner Heilberufekammergesetz (BlnHKG);
Heilberufsgesetz Brandenburg (HeilBerG);
Bremisches Gesetz über die Berufsvertretung, die Berufsausübung, die Weiterbildung und die
Berufsgerichtsbarkeit der Ärzte, Zahnärzte, Psychotherapeuten, Tierärzte und Apotheker
(Heilberufsgesetz – HeilBerG);
Heilberufsgesetz Mecklenburg-Vorpommern (Heilberufsgesetz M-V – HeilBerG);
Heilberufsgesetz (HeilBG NRW);
Heilberufsgesetz (HeilBG Rheinland-Pfalz);

Gesetz über die öffentliche Berufsvertretung, die Berufspflichten, die Weiterbildung und die Berufsgerichtsbarkeit der Ärzte/ Ärztinnen, Zahnärzte/ Zahnärztinnen, psychologischen Psychotherapeuten/ Psychotherapeutinnen und Kinder- und Jugendlichenpsychotherapeuten/psychotherapeutinnen, Tierärzte/Tierärztinnen und Apotheker/Apothekerinnen im Saarland (Saarländisches Heilberufekammergesetz – SHKG); Gesetz über Berufsausübung, Berufsvertretungen und Berufsgerichtsbarkeit der Ärzte, Zahnärzte, Tierärzte, Apotheker sowie der Psychologischen Psychotherapeuten und der Kinder und Jugendlichenpsychotherapeuten im Freistaat (Sächsisches Heilberufekammergesetz – SächsHKaG) ja Thüringer Heilberufegesetz.

Seoses investeringute liberaliseerimisega – turulepääs, võrdne kohtlemine ja piiriülene teenuskaubandus – turulepääs, kohapealne esindatus:

FR: kui liidu investorid võivad kasutada ka muid õiguslikke vorme, siis teised välisinvestorid võivad kasutada ainult selliseid õiguslikke vorme nagu „société d'exercice liberal“ (SEL) ja „société civile professionnelle“ (SCP). Meditsiini-, hambaravi- ja ämmaemandateenuste osutamisel on nõutav Prantsuse kodakondsus. Välismaalaste juurdepääs on siiski võimalik igal aastal kehtestatavate kvootide piires. Meditsiini-, hambaravi- ja ämmaemandateenuste ning meditsiiniõdede teenuste osutamiseks võib kasutada järgmisi õiguslikke vorme: SEL à forme anonyme, à responsabilité limitée par actions simplifiée ou en commandite par actions SCP, société coopérative (ainult sõltumatud üld- ja eriarstid) või société interprofessionnelle de soins ambulatoires (SISA, üksnes multidistsiplinaarsed tervishoiuasutused).

Meetmed:

FR: loi 90-1258 relative à l'exercice sous forme de société des professions libérales, Loi n°2011-940 du 10 août 2011 modifiant certaines dispositions de la loi n°2009-879 dite HPST, Loi n°47-1775 portant statut de la coopération; code de la santé publique.

Seoses investeringute liberaliseerimisega – turulepääs:

AT: arstide koostöö ambulatoorse tervishoiu eesmärgil ehk nn grupipraksis saab toimuda üksnes järgmistes õiguslikes vormides: Offene Gesellschaft/OG või Gesellschaft mit beschränkter Haftung/GmbH. Üksnes arstid võivad teha koostööd sellise grupipraksise alusel. Neil peab olema õigus sõltumatule meditsiinilisele tegevusele, nad peavad olema registreeritud Austria Meditsiinikojas ja tegutsema aktiivselt meditsiinilisel kutsealal. Muud füüsilised või juriidilised isikud ei tohi grupipraktikas osaleda ega saada osa selle tulust või kasumist (CPC 9312 osa).

Meetmed:

AT: meditsiineseadus, BGBl. I Nr. 169/1998, §§ 52a–52c;
föderaalkat kõrgete meditsiinilis-tehniliste elukutsete reguleerimise kohta, BGBl. Nr. 460/1992 ning föderaalne madalama ja kõrgema taseme ravimassööri elukutse reguleerimise kohta, BGBl. Nr. 169/2002.

b) Veterinaarteenused (CPC 932)

Seoses investeringute liberaliseerimisega – turulepääs, võrdne kohtlemine, enamsoodustusrežiim ja piiriülene teenuskaubandus – turulepääs, võrdne kohtlemine, enamsoodustusrežiim:

AT: veterinaarteenuseid võivad osutada üksnes EMP riikide kodanikud. EMPsse mittekuuluva riigi kodanike puhul loobutakse kodakondsusnõudest, kui asjaomase EMPsse mittekuuluva riigiga on sõlmitud liidu kokkulepe, millega nähakse veterinaarteenuste valdkonnas ette võrdne kohtlemine investeerimisel ja piiriüleses kaubanduses.

ES: ametiühingu liikmeks astumine on vajalik kutsealal tegutsemiseks ja selle suhtes kohaldatakse liidu kodakondsusnõuet, millest võib kahepoolse töölepingu alusel loobuda. Veterinaarteenuseid võivad osutada üksnes füüsilised isikud.

FR: veterinaarteenuste osutamiseks on vaja täita EMP riigi kodakondsusnõue, ent asjaomasest nõudest võib vastastikkuse põhimõtte rakendamisel loobuda. Veterinaarteenuseid osutavate äriühingute puhul on lubatud järgmised õiguslikud vormid: SCP (Société civile professionnelle) ja SEL (Société d'exercice liberal).

Teatavatel tingimustel võivad olla lubatud muud õiguslikud vormid, mis on ette nähtud Prantsusmaa või mõne muu EMP lepingu osalisriigi seadustega, kui äriühingu registrijärgne asukoht, juhatuse asukoht või peamine tegevuskoht on selles riigis.

Meetmed:

AT: Tierärztesgesetz (veterinaarseadus), BGBl. Nr. 16/1975, §3 (2) (3).

ES: Real Decreto 126/2013, de 22 de febrero, por el que se aprueban los Estatutos Generales de la Organización Colegial Veterinaria Española; artiklid 62 ja 64.

FR: Code rural et de la pêche maritime.

Seoses investeringute liberaliseerimisega – turulepääs, võrdne kohtlemine ja piiriülene teenuskaubandus – võrdne kohtlemine, kohapealne esindatus:

CY: veterinaarteenuste osutamise suhtes kohaldatakse kodakondsus- ja elukohanõuet.

EL: veterinaarteenuste osutamiseks peab olema EMP riigi või Šveitsi kodakondsus.

HR: Horvaatia Vabariiki võivad piiriüleseid veterinaarteenuseid osutada üksnes liikmesriigis veterinaaritegevuse eesmärgil asutatud juriidilised ja füüsilised isikud. Üksnes liidu kodanikel on lubatud luua veterinaaripraksis Horvaatia Vabariigis.

HU: veterinaarteenuste osutamiseks peab olema Ungari veterinaararstide koja liige, mille suhtes kohaldatakse EMP riigi kodakondsusnõuet. Asutamisloa väljastamisel kohaldatakse majandusvajaduste testi. Põhikriteeriumid: sektoris valitsevad tööturutingimused.

Meetmed:

CY: seadus 169/1990, kehtivas sõnastuses.

EL: presidendi dekreet nr 38/2010, ministri otsus nr 165261/IA/2010 (valitsuse ametlik väljaanne 2157/B).

HR: veterinaarseadus (OG 83/13, 148/13, 115/18), artikli 3 lõige 67, artiklid 105 ja 121.

HU: 2012. aasta seadus nr CXXVII Ungari veterinaararstide koja ja veterinaarteenuste osutamise kohta.

Seoses piiriülese teenuskaubandusega – kohalik esindatus:

CZ: veterinaarteenuste osutamiseks on nõutav füüsiline kohalolek territooriumil.

IT ja PT: veterinaarteenuste osutamiseks peab olema täidetud elukohanõue.

PL: Poola territooriumil viibiva veterinaararsti kutsealal tegutsemisel on veterinaarteenuste osutamiseks nõutav füüsiline kohalolek, Euroopa Liitu mittekuuluvate riikide kodanikud peavad sooritama poola keeles eksami, mille korraldab Poola veterinaararstide koda.

SI: Sloveenia Vabariiki võivad piiriüleseid veterinaarteenuseid osutada üksnes liikmesriigis veterinaar-tegevuse eesmärgil asutatud juriidilised ja füüsilised isikud.

Seoses investeeringute liberaliseerimisega – turulepääs ja piiriülene teenuskaubandus – turulepääs:

SK: kutseala registreerimise suhtes kojas, mis on vajalik kutsealal töötamiseks, kohaldatakse EMP riigi elukohanõuet. Veterinaarteenuseid võivad osutada üksnes füüsilised isikud.

Meetmed:

CZ: seadus nr 166/1999 Coll. (veterinaarseadus), § 58–63, 39; ning seadus nr 381/1991 Coll. (Tšehhi Vabariigi veterinaararstide koja kohta), § 4.

IT: seadusandlik dekreet nr 233/1946, artiklid 7–9, ning
Vabariigi Presidendi dekreet nr 221/1950, § 7.

PL: 21. detsembri 1990. aasta seadus veterinaarkirurgi elukutse ja veterinaarkirurgide kodade kohta.

PT: dekreet-seadus nr 368/91 (veterinaararstide liidu põhikiri) alterado p/ Lei 125/2015, 3 set.

SI: pravilnik o priznavanju poklicnih kvalifikacij veterinarjev (veterinaararstide
kutsekvalifikatsioonide tunnustamise eeskirjad), Uradni list RS, št. (Sloveenia Vabariigi ametlik
väljaanne) nr 71/2008, nr 7/2011, nr 59/2014 ja nr 21/2016, siseturul osutatavate teenuste seadus,
Sloveenia Vabariigi ametlik väljaanne nr 21/2010.

SK: seadus nr 442/2004 eraveterinaararstide ja veterinaararstide koja kohta, artikkel 2.

Seoses investeeringute liberaliseerimisega – turulepääs ja piiriülene teenuskaubandus – turulepääs:

DE (kohaldatakse ka piirkondlikul valitsustasandil): veterinaarteenuseid võivad osutada üksnes
füüsilised isikud. Telemeditsiiniteenuseid võib osutada üksnes seoses baasraviga, mille raames
patsient kohtub eelnevalt veterinaariga.

DK ja NL: veterinaarteenuseid võivad osutada üksnes füüsilised isikud.

IE: veterinaarteenuseid võivad osutada üksnes füüsilised isikud või partnerlused.

LV: veterinaarteenuseid võivad osutada üksnes füüsilised isikud.

Meetmed:

DE: Bundes-Tierärzteordnung (BTÄO; föderaalne veterinaararstide seadustik).

Piirkondlik tasand:

Öigusaktid liidumaade meditsiinitöötajate nõukogude kohta (Heilberufs- und Kammergesetze der Länder) ja (nende alusel)

Baden-Württemberg, Gesetz über das Berufsrecht und die Kammern der Ärzte, Zahnärzte, Tierärzte Apotheker, Psychologischen Psychotherapeuten sowie der Kinder- und Jugendlichenpsychotherapeuten (Heilberufe-Kammergesetz – HBKG);

Bayern, Gesetz über die Berufsausübung, die Berufsvertretungen und die Berufsgerichtsbarkeit der Ärzte, Zahnärzte, Tierärzte, Apotheker sowie der Psychologischen Psychotherapeuten und der Kinder- und Jugendlichenpsychotherapeuten (Heilberufe-Kammergesetz – HKaG);

Berliner Heilberufekammergesetz (BlHKaG);

Brandenburg, Heilberufsgesetz (HeilBerG);

Bremen, Gesetz über die Berufsvertretung, die Berufsausübung, die Weiterbildung und die Berufsgerichtsbarkeit der Ärzte, Zahnärzte, Psychotherapeuten, Tierärzte und Apotheker (Heilberufsgesetz – HeilBerG);

Hamburg, Hamburgisches Kammergesetz für die Heilberufe (HmbKGH);

Hessen, Gesetz über die Berufsvertretungen, die Berufsausübung, die Weiterbildung und die Berufsgerichtsbarkeit der Ärzte, Zahnärzte, Tierärzte, Apotheker, Psychologischen Psychotherapeuten und Kinder- und Jugendlichenpsychotherapeuten (Heilberufsgesetz);

Mecklenburg-Vorpommern, Heilberufsgesetz (HeilBerG);

Niedersachsen, Kammergesetz für die Heilberufe (HKaG);

Nordrhein-Westfalen, Heilberufsgesetz NRW (HeilBerG);

Rheinland-Pfalz, Heilberufsgesetz (HeilBG);

Saarland, Gesetz Nr. 1405 über die öffentliche Berufsvertretung, die Berufspflichten, die Weiterbildung und die Berufsgerichtsbarkeit der Ärzte/Ärztinnen, Zahnärzte/Zahnärztinnen,

Tierärzte/Tierärztinnen und Apotheker/Apothekerinnen im Saarland (Saarländisches Heilberufekammergesetz – SHKG);

Sachsen, Gesetz über Berufsausübung, Berufsvertretungen und Berufsgerichtsbarkeit der Ärzte, Zahnärzte, Tierärzte, Apotheker sowie der Psychologischen Psychotherapeuten und der Kinder- und Jugendlichenpsychotherapeuten im Freistaat Sachsen (Sächsisches Heilberufekammergesetz – SächsHKaG);

Sachsen-Anhalt, Gesetz über die Kammern für Heilberufe Sachsen-Anhalt (KGHB-LSA);

Schleswig-Holstein, Gesetz über die Kammern und die Berufsgerichtsbarkeit für die Heilberufe (Heilberufekammergesetz – HBKG);

Thüringen, Thüringer Heilberufegesetz (ThürHeilBG) ning

Berufsordnungen der Kammern (veterinaararstide nõukogu kutse-eetika koodeks).

DK: Lovbekendtgørelse nr. 40 af lov om dyrlæger af 15. januar 2020 (15. jaanuari 2020. aasta konsolideeritud seadus nr 40 veterinaararstide kohta).

IE: 2005. aasta veterinaarpraksise seadus.

LV: veterinaariaseadus.

NL: Wet op de uitoefening van de diergeneeskunde 1990 (WUD).

- c) Ravimite ning meditsiini- ja ortopeediakaupade jaemüük ning muud apteekriteenused (CPC 63211)

Seoses investeeringute liberaliseerimisega – turulepääs, võrdne kohtlemine, kõrgem juhtkond ja juhatus:

AT: ravimeid ja teatavaid meditsiinikaupu võib avalikkusele müüa üksnes apteegi kaudu. Apteegi pidamiseks on nõutav EMP riigi või Šveitsi Konföderatsiooni kodakondsus. Apteegi rentnikel ja apteegi haldamise eest vastutavatel isikutel peab olema EMP riigi või Šveitsi Konföderatsiooni kodakondsus.

Meetmed:

AT: Apothekengesetz (apteegiseadus), RGBL. Nr. 5/1907, kehtivas sõnastuses, §§ 3, 4, 12; Arzneimittelgesetz (ravimiseadus), BGBl. Nr. 185/1983, kehtivas sõnastuses, §-d 57, 59, 59a, ja Medizinproduktegesetz (meditsiinitoodete seadus), BGBl. Nr. 657/1996, § 99, kehtivas sõnastuses.

Seoses investeeringute liberaliseerimisega – turulepääs, võrdne kohtlemine:

DE: apteeki võivad pidada ainult füüsilised isikud (proviisorid). Teiste riikide kodanikud või isikud, kes ei ole sooritanud Saksa apteekrieksamit, võivad saada üksnes loa võtta üle apteek, mis on eelneval kolmel aastal juba tegutsenud. Ühe isiku kohta võib olla üks apteek ja kuni kolm haruapteeki.

FR: apteegi pidamiseks on nõutav EMP riigi või Šveitsi kodakondsus.

Välisriikide apteekrite suhtes võidakse kohaldada igal aastal kehtestatavat kvooti. Apteegi avamiseks peab olema saadud luba ja kaubanduslik kohalolek, sealhulgas ravimite kaugmüük üldsusele infoühiskonna teenuste kaudu, peab toimuma ühes järgmistest õiguslikest vormidest, mis on siseriikliku õiguse kohaselt mittediskrimineerival alusel lubatud: société d'exercice libéral (SEL) anonyme, par actions simplifiée, à responsabilité limitée unipersonnelle või pluripersonnelle, en commandite par actions, société en noms collectifs (SNC) või société à responsabilité limitée (SARL) unipersonnelle või pluripersonnelle.

Meetmed:

DE: Gesetz über das Apothekenwesen (ApoG; Saksamaa apteekide seadus);
Gesetz über den Verkehr mit Arzneimitteln (AMG);
Gesetz über Medizinprodukte (MPG);
Verordnung zur Regelung der Abgabe von Medizinprodukten (MPAV)

FR: code de la santé publique ning
loi 90-1258 du 31 décembre 1990 relative à l'exercice sous forme de société des professions libérales and Loi 2015-990 du 6 août 2015.

Seoses investeringute liberaliseerimisega – võrdne kohtlemine:

EL: apteegi pidamiseks on nõutav Euroopa Liidu kodakondsus.

HU: apteegi pidamiseks on nõutav EMP kodakondsus.

LV: selleks et alustada iseseisvat tegevust apteegis, peab välisriigi proviisor või proviisori abi, kes on saanud hariduse riigis, mis ei ole liikmesriik ega EMP liikmesriik, töötama vähemalt ühe aasta proviisori järelevalve all mõnes EMP liikmesriigis asuvas apteegis.

Meetmed:

EL: seadus nr 5607/1932, mida on muudetud seadustega nr 1963/1991 ja nr 3918/2011.

HU: 2006. aasta seadus XCVIII ravimite ja meditsiiniliste abivahendite usaldusväärse ja majanduslikult teostatava tarnimise üldsätete ning ravimite turustamise kohta.

LV: ravimiseadus, § 38.

Seoses investeeringute liberaliseerimisega – turulepääs:

BG: apteekide juhatajad peavad olema kvalifitseeritud apteekrid ja võivad töötada juhatajana üksnes selles apteegis, milles nad ise töötavad. Kehtestatud on kvoot, millega reguleeritakse Bulgaaria Vabariigis ühele isikule kuuluvate apteekide arvu (kuni 4).

DK: ravimite ja meditsiinkaupade jaemüügiga võivad tegeleda üksnes füüsilised isikud, kellele Taani ravimiamet on andnud apteekri tegevusloa.

ES, HR, HU ja PT: asutamisloa väljastamisel kohaldatakse majandusvajaduste testi.

Põhikriteeriumid: rahvastikutihedus ja apteekide paiknemise tihedus piirkonnas.

IE: ravimite postimüük on keelatud, välja arvatud käsimüügiravimite puhul.

MT: apteegile tegevusloa väljastamise suhtes kohaldatakse konkreetseid piiranguid. Ühegi isiku nimel ei tohi olla ühes linnas või külas üle ühe tegevusloa (apteegi tegevusluba käsitlevate eeskirjade (LN 279/07) 5. eeskirja punkt 1), välja arvatud juhul, kui asjaomases linnas või külas ei ole rohkem taotlusi (apteegi tegevusluba käsitlevate eeskirjade (LN 279/07) 5. eeskirja punkt 2).

PT: äriühingutes, kus kapitali esindavad aktsiad, peavad aktsiad olema nimiväärtusega. Ükski isik ei tohi omada, käitada või hallata otseselt või kaudselt samal ajal rohkem kui nelja apteeki.

SI: Sloveenia apteekide võrgustik koosneb avalik-õiguslikest farmaatsiaasutustest, mis kuuluvad omavalitsustele või kontsessiooni alusel erafarmatseutidele (enamusosanik peab olema ametilt farmatseut). Retseptiravimite postimüük on keelatud. Käsimüügiravimite postimüügiks on vaja riigipoolset eriluba.

Meetmed:

BG: inimmeditsiinis kasutatavate ravimite seadus, artiklid 222, 224, 228.

DK: Apotekerloven (Taani apteegiseadus) LBK nr 801, 12.06.2018.

ES: ley 16/1997, de 25 de abril, de regulación de servicios de las oficinas de farmacia (25. aprilli seadus 16/1997 apteegiteenuste reguleerimise kohta), artiklid 2 ja 3.1, ning Real Decreto Legislativo 1/2015, de 24 de julio por el que se aprueba el Texto refundido de la Ley de garantías y uso racional de los medicamentos y productos sanitarios (Ley 29/2006).

HR: tervishoiuseadus (OG 100/18, 125/19).

HU: 2006. aasta seadus XCVIII ravimite ja meditsiiniliste abivahendite usaldusväärse ja majanduslikult teostatava tarnimise üldsätete ning ravimite turustamise kohta.

IE: Iiri ravimiameti 1995. aasta ja 2006. aasta seadused (1995. aasta seadus nr 29 ja 2006. aasta seadus nr 3); ravimite (väljakirjutamise ja tarnete kontrolli) 2003. aasta määrused, muudetud (S.I. 540, 2003); ravimite (turuleviimise kontrolli) 2007. aasta määrused, muudetud (S.I. 540, 2007); 2007. aasta apteegiseadus (2007. aasta seadus nr 20); jaefarmaatsiaettevõtjate 2008. aasta määrus, muudetud (S.I. nr 488, 2008).

MT: apteegi tegevusluba käsitlevad eeskirjad (LN279/07), mis on välja antud meditsiiniseaduse alusel (458. peatükk).

PT: dekreet-seadus nr 307/2007, artiklid 9, 14 ja 15 Alterado p/ Lei 26/2011, 16 jun., alterada:

– p/ Acórdão TC 612/2011, 24/01/2012,

– p/ Decreto-Lei 171/2012, 1 ago.,

– p/ Lei 16/2013, 8 fev.,

– p/ Decreto-Lei 128/2013, 5 set.,

– p/ Decreto-Lei 109/2014, 10 jul.,

– p/ Lei 51/2014, 25 ago.,

– p/ Decreto-Lei 75/2016, 8 nov. ning määrus 1430/2007 revogada p/Portaria 352/2012, 30 out.

SI: apteegiteenuste seadus (Sloveenia Vabariigi ametlik väljaanne nr 85/2016, 77/2017, 73/2019) ja ravimiseadus (Sloveenia Vabariigi ametlik väljaanne nr 17/2014, 66/2019).

Seoses investeeringute liberaliseerimisega – turulepääs, võrdne kohtlemine, enamsoodustusrežiim ja piiriülene teenuskaubandus – turulepääs, võrdne kohtlemine:

IT: kutsealal võivad tegutseda üksnes registrisse kantud füüsilised isikud ning juriidilised isikud partnerlusettevõttena, mille iga partner on registreeritud apteeker. Apteekrite kutseregistrisse kandmiseks on nõutav Euroopa Liidu liikmesriigi kodakondsus või elukoht ELi liikmesriigis ja apteekri kutsealal töötamine Itaalias. Vajaliku kvalifikatsiooniga välisriigi kodaniku võib kanda registrisse juhul, kui asjaomane isik on sellise riigi kodanik, millega Itaalia on sõlminud vastastikkuse tingimusel apteekri kutsealal töötamist lubava erilepingu (D. Lgsl. CPS nr 233/1946, artiklid 7–9 ja Vabariigi Presidendi dekreet 221/1950, § 3 ja § 7). Uute ja vabade apteekide jaoks antakse luba pärast avalikku konkurssi. Avalikul konkursil saavad osaleda üksnes apteekrite registrisse (albo) kantud Euroopa Liidu liikmesriikide kodanikud.

Asutamisloa väljastamisel kohaldatakse majandusvajaduste testi. Põhikriteeriumid: rahvastikutihedus ja apteekide paiknemise tihedus piirkonnas.

Meetmed:

IT: seadus nr 362/1991, artiklid 1, 4, 7 ja 9;
seadusandlik dekreet nr 233/1946, artiklid 7–9 ning
Vabariigi Presidendi dekreet nr 221/1950, § 3 ja § 7).

Seoses investeeringute liberaliseerimisega – turulepääs, võrdne kohtlemine ja piiriülene teenuskaubandus – turulepääs, võrdne kohtlemine:

CY: ravimite ning meditsiini- ja ortopeediakaupade jaemüügi ning muude apteekriteenuste (CPC 63211) osutamise suhtes kohaldatakse kodakondsusnõuet.

Meetmed:

CY: apteekide ja mürgiste ainete seadus (254. peatükk), kehtivas sõnastuses.

Seoses investeeringute liberaliseerimisega – turulepääs ja piiriülesed teenused – turulepääs:

BG: ravimeid ja teatavaid meditsiinikaupu võib avalikkusele müüa üksnes apteegi kaudu. Ravimite postimüük on keelatud, välja arvatud käsimüügiravimite puhul.

EE: ravimeid ja teatavaid meditsiinikaupu võib avalikkusele müüa üksnes apteegi kaudu. Ravimite postimüük ja internetist tellitud ravimite tarnimine posti teel või kiirkullerteenuse kaudu on keelatud. Asutamisloa väljastamisel kohaldatakse majandusvajaduste testi. Põhikriteeriumid: rahvastikutihedus ja apteekide paiknemise tihedus piirkonnas.

EL: ravimite ja meditsiinikaupade jaemüügiga võivad tegeleda üksnes apteekri tegevusluba omavad füüsilised isikud ja selliste isikute asutatud äriühingud.

ES: ravimite ja meditsiinikaupade jaemüügiga võivad tegeleda üksnes apteekri tegevusluba omavad füüsilised isikud. Iga farmatseut võib taotleda vaid ühe litsentsi.

LU: ravimite ja meditsiinikaupade jaemüügiga võivad tegeleda üksnes füüsilised isikud.

NL: postimüügi suhtes kohaldatakse nõudeid.

Meetmed:

BG: inimmeditsiinis kasutatavate ravimite seadus, artiklid 219, 222, 228, artikli 234 lõige 5.

EE: ravimiseadus, RT I 2005, 2, 4; § 29 lõige 2 ja § 41 lõige 3; ning tervishoiuteenuse korraldamise seadus, RT I 2001, 50, 284.

EL: seadus nr 5607/1932, mida on muudetud seadustega nr 1963/1991 ja nr 3918/2011.

ES: ley 16/1997, de 25 de abril, de regulación de servicios de las oficinas de farmacia (25. aprilli seadus 16/1997 apteegiteenuste reguleerimise kohta), artiklid 2 ja 3.1, ning Real Decreto Legislativo 1/2015, de 24 de julio por el que se aprueba el Texto refundido de la Ley de garantías y uso racional de los medicamentos y productos sanitarios (Ley 29/2006).

LU: Loi du 4 juillet 1973 concernant le régime de la pharmacie (annex a043);

Règlement grand-ducal du 27 mai 1997 relatif à l'octroi des concessions de pharmacie (annex a041); ning

Règlement grand-ducal du 11 février 2002 modifiant le règlement grand-ducal du 27 mai 1997 relatif à l'octroi des concessions de pharmacie (annex a017).

NL: Geneesmiddelenwet, artikkel 67.

Seoses investeeringute liberaliseerimisega – võrdne kohtlemine ja piiriülesed teenused – kohapealne esindatus:

BG: apteekrite suhtes kohaldatakse alalise elukoha nõuet.

Meetmed:

BG: inimmeditsiinis kasutatavate ravimite seadus, artiklid 146, 161, 195, 222, 228.

Seoses piiriülese teenuskaubandusega – kohalik esindatus:

DE, SK: et saada apteekri tegevusluba või avada ravimite ja teatavate meditsiinikaupade avalikkusele müümiseks apteek, peab olema täidetud elukohanõue.

Meetmed:

DE: Gesetz über das Apothekenwesen (ApoG; Saksamaa apteekide seadus);

Gesetz über den Verkehr mit Arzneimitteln (AMG);

Gesetz über Medizinprodukte (MPG);

Verordnung zur Regelung der Abgabe von Medizinprodukten (MPAV).

SK: seadus 362/2011 ravimite ja meditsiiniseadmete kohta, artikkel 6, ning seadus 578/2004 tervishoiuteenuste osutajate, meditsiinitöötajate ja tervishoiutöötajate kutseorganisatsioonide kohta.

Reservatsioon nr 4 – teadus- ja arendusteenused

Sektor – allsektor: Teadus- ja arendusteenused

Tegevusala liigitus: CPC, 851, 853

Reservatsiooni liik: turulepääs

võrdne kohtlemine

Peatükk: investeringute liberaliseerimine ja piiriülene teenuskaubandus

Valitsustasand: EL/liikmesriik (kui ei ole sätestatud teisiti)

Kirjeldus:

EU: riigi rahastatavate teadus- ja arendusteenuste korral, mille jaoks eraldab liidu tasandil rahalisi vahendeid liit, võib ainuõigusi või lube anda üksnes liikmesriikide kodanikele ja liidu juriidilistele isikutele, kelle registrijärgne asukoht, juhatuse asukoht või peamine tegevuskoht asub liidus (CPC 851, 853).

Riigi rahastatavate teadus- ja arendusteenuste puhul, mille jaoks eraldab rahalisi vahendeid liikmesriik, võib ainuõigusi või lube anda üksnes asjaomase liikmesriigi kodanikele ning asjaomase liikmesriigi juriidilistele isikutele, kelle peakontor asub asjaomases liikmesriigis (CPC 851, 853).

See reservatsioon ei piira käesoleva lepingu viienda osa kohaldamist ega käesoleva lepingu artikli 123 lõigetes 6 ja 7 sätestatud poole hangete või subsiidiumide välistamist.

Meetmed:

EU: kõik olemasolevad ja tulevased liidu teadusuuringute või innovatsiooni raamprogrammid, sealhulgas Horisont 2020 raamprogrammi osalemiseeskirjad ning määrused, mis on seotud ühiste tehnoloogiaalgaatuste, artikli 185 kohaste otsuste ning Euroopa Innovatsiooni- ja Tehnoloogiainstituudiga (EIT), samuti olemasolevad ja tulevased riiklikud, piirkondlikud või kohalikud teadusprogrammid.

Reservatsioon nr 5 – kinnisvarateenused

Sektor – allsektor: Kinnisvarateenused

Tegevusala liigitus: CPC, 821, 822

Reservatsiooni liik: turulepääs

võrdne kohtlemine

enamsoodustusrežiim

kohapealne esindatus

Peatükk: investeringute liberaliseerimine ja piiriülene teenuskaubandus

Valitsustasand: EL/liikmesriik (kui ei ole sätestatud teisiti)

Kirjeldus:

Seoses investeringute liberaliseerimisega – turulepääs, võrdne kohtlemine ja piiriülene teenuskaubandus – võrdne kohtlemine, kohapealne esindatus:

CY: kinnisvarateenuste osutamisel kohaldatakse kodakondsus- ja elukohanõuet.

Meetmed:

CY: kinnisvaramaaklerite seadus 71(1)/2010, kehtivas sõnastuses.

Seoses piiriülese teenuskaubandusega – kohalik esindatus:

CZ: Tšehhi Vabariigis kohaldatakse füüsiliste isikute suhtes elukohanõuet ja juriidiliste isikute suhtes tegevuskohanõuet, et saada kinnisvarateenuste osutamiseks vajalik litsents.

HR: kinnisvarateenuste osutamiseks on nõutav kaubanduslik kohalolek EMPs.

PT: füüsiliste isikute suhtes kohaldatakse EMP riigi elukohanõuet. juriidilise isiku asukoht peab olema EMP riigis.

Meetmed:

CZ: kauplemislubade seadus.

HR: kinnisvaramaakleri tegevuse seadus (Horvaatia Vabariigi ametlik väljaanne nr 107/07 ja nr 144/12), artikkel 2.

PT: dekreet-seadus nr 211/2004 (artiklid 3 ja 25), muudetud ja uuesti avaldatud dekreet-seadusega nr 69/2011.

Seoses investeringute liberaliseerimisega – võrdne kohtlemine ja piiriülene teenuskaubandus – kohapealne esindatus:

DK: Taani territooriumil viibiv füüsiline isik võib kasutada kinnisvarateenuste osutamisel kinnisvaramaakleri ametinimetust üksnes juhul, kui ta on volitatud kinnisvaramaakler, kes on kantud Taani kaubandus- ja ettevõtlusameti kinnisvaramaaklerite registrisse. Kõnealuses seaduses on öeldud, et taotluse esitaja peab olema Taani, liidu, EMP või Šveitsi Konföderatsiooni elanik.

Kinnisvara müügi seadust kohaldatakse üksnes kinnisvarateenuste osutamisel tarbijatele. Kinnisvara müügi seadust ei kohaldata kinnisvara rentimise suhtes (CPC 822).

Meetmed:

DK: lov om formidling af fast ejendom m.v. lov. nr. 526 af 28.05.2014 (kinnisvara müügi seadus).

Seoses piiriülese teenuskaubandusega – turulepääs, võrdne kohtlemine, enamsoodustusrežiim:

SI: kui Ühendkuningriik lubab Sloveenia kodanikel ja ettevõtjatel pakkuda kinnisvaramaakleri teenuseid, lubab Sloveenia Ühendkuningriigi kodanikel ja ettevõtjatel pakkuda samadel tingimustel kinnisvaramaakleri teenuseid, kui on täidetud järgmised nõuded: isikul on õigus tegutseda kinnisvaramaaklerina päritoluriigis, esitatud on tõend selle kohta, et isik on kriminaalkorras karistamata, ja isik on kantud (Sloveenia) pädevas ministeeriumis kinnisvaramaaklerite registrisse.

Meetmed:

SI: kinnisvarabüroode seadus.

Reservatsioon nr 6 – äriteenused

Sektor – allsektor:	äriteenused – ilma juhita sõidukite rentimise või kasutusrendi teenused; juhtimiskonsultatsiooniga seotud teenused; tehniline kontroll ja analüüs; seonduvad teadusliku ja tehnilise nõustamise teenused; põllumajandusega seotud teenused; turvateenused; tööjõu vahendamise teenused; kirjaliku ja suulise tõlke teenused ning muud äriteenused
Tegevusala liigitus:	ISIC Rev. 37, CPC 612 osa, 621 osa, 625 osa, 831, 85990 osa, 86602, 8675, 8676, 87201, 87202, 87203, 87204, 87205, 87206, 87209, 87901, 87902, 87909, 88, 893 osa
Reservatsiooni liik:	turulepääs võrdne kohtlemine enamsoodustusrežiim kõrgem juhtkond ja juhatus kohapealne esindatus
Peatükk:	investeeringute liberaliseerimine ja piiriülene teenuskaubandus
Valitsustasand:	EL/liikmesriik (kui ei ole sätestatud teisiti)

Kirjeldus:

a) Ilma juhita sõidukite rentimise või kasutusrendi teenused (CPC 83103, CPC 831)

Seoses investeringute liberaliseerimisega – turulepääs, võrdne kohtlemine:

SE: Rootsi lipu all sõitmiseks tuleb laeva välisosaluse puhul tõendada Rootsi domineerivat tegevusmõju. Rootsi domineeriv tegevusmõju tähendab, et laeva käitatakse Rootsist ja et üle poole laevast kuulub Rootsi või mõne muu EMP riigi omanikele. Muude välisriikide laevade suhtes võidakse teatavatel tingimustel teha sellest reeglist erand, kui neid rendivad Rootsi juriidilised isikud laevapereta prahtimise lepingute alusel (CPC 83103).

Meetmed:

SE: sjölagen (mereseadus) (1994:1009), 1. peatükk, § 1.

Seoses piiriülese teenuskaubandusega – kohalik esindatus:

SE: ilma juhita autode ja teatavate maastikusõidukite (terrängmotorfordon) rendi ja kasutusrendi teenuste osutajad peavad, juhul kui rendi- või liisinguperiood on lühem kui üks aasta, määrama isiku, kes vastutab muu hulgas selle eest, et tegevus toimub kehtivate eeskirjade ja õigusaktide kohaselt ning et järgitakse liiklusohutuse eeskirju. Vastutav isik peab elama EMPs (CPC 831).

Meetmed:

SE: Lag (1998: 424) om biluthyrning (autode rentimise ja kasutusrendi seadus).

b) Sõidukite rentimise või kasutusrendi teenused ja muud lennundusega seotud äriteenused

Seoses investeringute liberaliseerimisega – turulepääs, võrdne kohtlemine, enamsoodustusrežiim ja piiriülene teenuskaubandus – turulepääs, võrdne kohtlemine, enamsoodustusrežiim:

EU: õhusõiduki rentimisel või liisimisel ilma meeskonnata (kuivrent) kohaldatakse liidu lennuettevõtja kasutatavate õhusõidukite suhtes kehtivaid registreerimisnõudeid. Kuivrendilepingu korral, milles osaleb liidu lennuettevõtja, kohaldatakse liidu või siseriikliku õiguse nõudeid lennundusohutuse kohta, nagu eelnev heakskiit ja muud tingimused, mida kohaldatakse kolmandate riikide registreeritud õhusõidukite kasutamise suhtes. Õhusõiduki registreerimiseks võib olla nõutav, et õhusõiduki omanik oleks kas kindlatele kodakondsusnõuetele vastav füüsiline isik või kindlatele kapitaliomandi- ja kontrollinõuetele vastav ettevõtja (CPC 83104).

Kui väljaspool liitu tegutsevad arvutipõhise ettetellimissüsteemi teenuste osutajad ei võimalda liidu lennuettevõtjatele arvutipõhise ettetellimissüsteemi teenuste puhul samaväärset (s.t mittediskrimineerivat) kohtlemist võrreldes kohtlemisega, mida liidu arvutipõhise ettetellimissüsteemi teenuste osutajad võimaldavad kolmanda riigi lennuettevõtjatele liidus, või kui liiduvälised lennuettevõtjad ei võimalda liidu arvutipõhise ettetellimissüsteemi teenuste osutajatele samaväärset kohtlemist võrreldes kohtlemisega, mida liidu lennuettevõtjad võimaldavad väljaspool liitu tegutsevatele arvutipõhise ettetellimissüsteemi teenuste osutajatele, võidakse võtta meetmeid tagamaks, et arvutipõhise ettetellimissüsteemi teenuste osutajad liidus võimaldavad väljaspool liitu tegutsevatele lennuettevõtjatele või liidu lennuettevõtjad võimaldavad väljaspool liitu tegutsevatele arvutipõhise ettetellimissüsteemi teenuste osutajatele samaväärset diskrimineerivat kohtlemist.

Meetmed:

EU: Euroopa Parlamendi ja nõukogu määrus (EÜ) nr 1008/2008¹ ning Euroopa Parlamendi ja nõukogu määrus (EÜ) nr 80/2009².

Seoses investeeringute liberaliseerimisega – võrdne kohtlemine ja piiriülene teenuskaubandus – turulepääs, võrdne kohtlemine

BE: (tsiviilotstarbelise) eralennuki, mis kuulub füüsilistele isikutele, kes ei ole liikmesriigi või EMP riigi kodanikud, võib registreerida üksnes juhul, kui asjaomaste isikute peamine või alaline elukoht on olnud Belgias ilma katkestusteta vähemalt üks aasta. (Tsiiviilotstarbelise) eralennuki, mis kuulub välisriikide juriidilistele isikutele, kes ei ole asutatud kooskõlas liikmesriigi või EMP riigi õigusega, võib registreerida üksnes juhul, kui asjaomaste juriidiliste isikute tegevuskoht, agentuur või büroo on olnud Belgias ilma katkestusteta vähemalt üks aasta (CPC 83104).

¹ Euroopa Parlamendi ja nõukogu 24. septembri 2008. aasta määrus (EÜ) nr 1008/2008 ühenduses lennuteenuste osutamist käsitlevate ühiseeskirjade kohta (uuestisõnastamine) (ELT L 293 31.10.2008, lk 3).

² Euroopa Parlamendi ja nõukogu 14. jaanuari 2009. aasta määrus (EÜ) nr 80/2009 toimumisjuhendi kohta arvutipõhiste ettetellimissüsteemide puhul ning millega tunnistatakse kehtetuks nõukogu määrus (EMÜ) nr 2299/89 (ELT L 35, 4.2.2009, lk 47).

Tuletõrje-, lennutreeningu-, pritsimis-, seire-, kaardistamis-, pildistamis- ning muude õhus osutatavate põllumajandus-, tööstus- ja kontrolliteenuste puhul kohaldatakse loamenetlust.

Meetmed:

BE: Arrêté Royal du 15 mars 1954 réglementant la navigation aérienne.

c) Juhtimisalase nõustamisega seotud teenused, vahekohtu- ja lepitusteenused (CPC 86602)

Seoses piiriülese teenuskaubandusega – võrdne kohtlemine, kohalik esindatus:

BG: vahendamisteenuste osutamiseks on isikute puhul, kes ei ole liikmesriigi, EMP riigi või Šveitsi Konföderatsiooni kodanikud, nõutav alaline või pikaajaline viibimine Bulgaaria Vabariigis.

HU: vahendamistegevuseks (nt lepitusteenuste osutamiseks) tuleb esitada justiitsministrile teade registrisse vastuvõtmise kohta.

Meetmed:

BG: vahendusmenetluse seaduse artikkel 8.

HU: 2002. aasta seadus nr LV vahendamise kohta.

d) Tehnilise kontrolli ja analüüsi teenused (CPC 8676)

Seoses investeringute liberaliseerimisega – turulepääs, võrdne kohtlemine ja piiriülene teenuskaubandus – turulepääs, võrdne kohtlemine:

CY: keemiku- ja bioloogiteenuste osutamiseks on nõutav liikmesriigi kodakondsus.

FR: bioloogi kutsealal võivad töötada üksnes füüsilised isikud, kelle suhtes kohaldatakse EMP riigi kodakondsusnõuet.

Meetmed:

CY: 1988. aasta keemikute registreerimise seadus (nr 157/1988), kehtivas sõnastuses.

FR: Code de la Santé Publique.

Seoses investeringute liberaliseerimisega – turulepääs, võrdne kohtlemine ja piiriülene teenuskaubandus – kohapealne esindatus:

BG: tehnilise kontrolli ja analüüsimise teenuste osutamiseks on nõutav ettevõtte asutamine Bulgaarias vastavalt Bulgaaria äriseadusele ja registreerimine äriregistris.

Maantesõidukite tehnoseisundi korrapäraseks kontrollimiseks peaks isik olema registreeritud vastavalt Bulgaaria äriseadusele või kasumit mittetaotlevate juriidiliste isikute seadusele või olema registreeritud mõnes teises EMP riigis.

Õhu ja vee koostise ja puhtuse kontrollimist ja analüüsimist võib teostada üksnes Bulgaaria keskkonna- ja veeministerium või selle ametid kooskõlas Bulgaaria Teaduste Akadeemiaga.

Meetmed:

BG: toodete tehniliste nõuete seadus;

mõõtmisseadus;

puhta välisõhu seadus ning

veeseadus, määrus N-32 maanteeõidukite tehnoseisundi korrapärase kontrollimise kohta.

Seoses investeeringute liberaliseerimisega – võrdne kohtlemine, enamsoodustusrežiim ja piiriülene teenuskaubandus – võrdne kohtlemine, enamsoodustusrežiim, kohapealne esindatus:

IT: bioloogide, keemiaanalüütikute, agronomide ja kutsealal „periti agrari“ töötajate puhul on nõutav elukoht ja kandmine kutseregistrisse. Kolmandate riikide kodanikud kantakse registrisse vastastikkuse tingimusel.

Meetmed:

IT: bioloogid, keemiaanalüütikud: seadus nr 396/1967 bioloogi elukutse kohta; ja kuninglik dekreet nr 842/1928 keemiaanalüütiku elukutse kohta.

e) Seonduvad teadusliku ja tehnilise nõustamise teenused (CPC 8675)

Seoses investeeringute liberaliseerimisega – võrdne kohtlemine, enamsoodustusrežiim ja piiriülene teenuskaubandus – võrdne kohtlemine, enamsoodustusrežiim, kohapealne esindatus:

IT: geoloogide registrisse kandmiseks, mis on vajalik mõõdistaja või geoloogina kaevanduste uurimise ja käitamise ja jms seotud teenuste pakkumiseks, on nõutav elukoht või kutsetegevuse asukoht Itaalias. Kutsealal töötamiseks on vajalik Euroopa Liidu liikmesriigi kodakondsus; välisriikide kodanikke võidakse siiski kanda registrisse vastastikkuse tingimusel.

Meetmed:

IT: geoloogid: seadus nr 112/1963, artiklid 2 ja 5; Vabariigi Presidendi dekreet 1403/1965, artikkel 1.

Seoses investeeringute liberaliseerimisega – turulepääs, võrdne kohtlemine ja piiriülene teenuskaubandus – võrdne kohtlemine, kohapealne esindatus:

BG: füüsiliste isikute puhul on geodeesia, kartograafia ja katastrimõõdistamisega seotud funktsioonide täitmiseks nõutav EMP riigi või Šveitsi Konföderatsiooni kodakondsus ja elukoht. Juriidiliste isikute puhul on nõutav ettevõtte EMP riigi või Šveitsi Konföderatsiooni õigusaktide kohane registreerimine.

Meetmed:

BG: katastri ja omandiregistri seadus; ning geodeesia ja kartograafia seadus.

Seoses investeeringute liberaliseerimisega – võrdne kohtlemine ja piiriülene teenuskaubandus – võrdne kohtlemine:

CY: asjaomaste teenuste osutamise suhtes kohaldatakse kodakondsusnõuet.

Meetmed:

CY: seadus 224/1990, kehtivas sõnastuses.

Seoses investeeringute liberaliseerimisega – turulepääs, võrdne kohtlemine ja piiriülene teenuskaubandus – turulepääs:

FR: mõõdistamisele juurdepääsu võimaldavad õiguslikud vormid on üksnes SEL (anonyme, à responsabilité limitée ou en commandite par actions), SCP (société civile professionnelle), SA ja SARL (sociétés anonymes, à responsabilité limitée). Uurimis- ja geoloogiliste uuringute teenuste osutamiseks on vaja asutada ettevõtte. Teadusministri otsusega, mis tehakse kokkuleppel välisministriga, võidakse teadlaste puhul sellest nõudest loobuda.

Meetmed:

FR: loi 46-942 du 7 mai 1946 ja décret n°71-360 du 6 mai 1971.

Seoses investeeringute liberaliseerimisega – turulepääs, võrdne kohtlemine ja piiriülene teenuskaubandus – võrdne kohtlemine, kohapealne esindatus:

HR: põhilisi geoloogia-, geodeesia- ja kaevandamisalaseid nõustamisteenuseid ning nendega seonduvaid keskkonnakaitsealaseid nõustamisteenuseid võib Horvaatia territooriumil osutada üksnes koos kohalike juriidiliste isikutega või nende kaudu.

Meetmed:

HR: määrus, mis käsitleb juriidilistele isikutele keskkonnakaitsealaseks kutsetegevuseks heakskiidu andmisel kohaldatavaid nõudeid (Horvaatia Vabariigi ametlik väljaanne nr 57/10), artiklid 32–35.

f) Põllumajandusega seotud teenused (CPC 88 osa)

Seoses investeeringute liberaliseerimisega – võrdne kohtlemine ja piiriülene teenuskaubandus – võrdne kohtlemine, enamsoodustusrežiim, kohapealne esindatus:

IT: bioloogide, keemiaanalüütikute, agronomide ja kutsealal „periti agrari“ töötajate puhul on nõutav elukoht ja kandmine kutseregistrisse. Kolmandate riikide kodanikud kantakse registrisse vastastikkuse tingimusel.

Meetmed:

IT: bioloogid, keemiaanalüütikud: seadus nr 396/1967 bioloogi elukutse kohta; ja kuninglik dekreet nr 842/1928 keemiaanalüütiku elukutse kohta.

Seoses investeeringute liberaliseerimisega – turulepääs, enamsoodustusrežiim ja piiriülene teenuskaubandus – turulepääs, enamsoodustusrežiim:

PT: bioloogi, keemiaanalüütiku ja agronoomi kutsealal võivad töötada üksnes füüsilised isikud. Kolmandate riikide kodanikest inseneride ja tehniliste inseneride puhul kohaldatakse vastastikkuse põhimõtet (mitte kodakondsuse nõuet). Bioloogide puhul ei kohaldata ei kodakondsuse ega vastastikkuse nõuet.

Meetmed:

PT: dekreet-seadus 119/92 (alterado p/ Lei 123/2015, 2 set.) (Ordem Engenheiros); seadus 47/2011 (alterado p/ Lei 157/2015, 17 set.) (Ordem dos Engenheiros Técnicos) ning dekreet-seadus 183/98 (alterado p/ Lei 159/2015, 18 set.) (Ordem dos Biólogos).

g) Turvateenused (CPC 87302, 87303, 87304, 87305, 87309)

Seoses investeeringute liberaliseerimisega – turulepääs, võrdne kohtlemine ja piiriülene teenuskaubandus – turulepääs, võrdne kohtlemine, kohapealne esindatus:

IT: turvateenuste osutamiseks ja väärisesemete transpordiks on nõutav Euroopa liidu liikmesriigi kodakondsus ja elukoht Euroopa Liidu liikmesriigis.

PT: välisriigi teenuseosutajal ei ole lubatud osutada piiriülevalt turvateenuseid.

Spetsialistide suhtes kohaldatakse kodakondsusnõuet.

Meetmed:

IT: seadus nr 773/1931 avaliku julgeoleku kohta (TULPS), artiklid 133–141; kuninglik dekreet nr 635/1940, artikkel 257.

PT: seadus 34/2013 alteradap/ Lei 46/2019, 16 maio, ja määrus nr 273/2013, alterada p / Portaria 106/2015, 13 abril.

Seoses investeeringute liberaliseerimisega – võrdne kohtlemine, enamsoodustusrežiim ja piiriülene teenuskaubandus – kohapealne esindatus:

DK: üksikisikute puhul, kes taotlevad luba turvateenuste osutamiseks, peab olema täidetud elukohanõue.

Elukohanõue peab olema täidetud ka turvateenuste osutamise luba taotleva juriidilise isiku juhtide ja enamiku juhatuse liikmete puhul. Juhtide ja juhatuse liikmete puhul ei kohaldata elukohanõuet siiski juhtudel, mis on sätestatud rahvusvahelistes lepingutes või justiitsministri korraldustes.

Meetmed:

DK: Lovbekendtgørelse 2016-01-11 nr 112 om vagtvirksomhed.

Seoses piiriülese teenuskaubandusega – kohalik esindatus:

EE: turvatöötajatel peab olema alaline elukoht.

Meetmed:

EE: turvaseadus § 21, § 22.

h) Tööjõu vahendamise teenused (CPC 87201, 87202, 87203, 87204, 87205, 87206, 87209)

Seoses investeeringute liberaliseerimisega – turulepääs, võrdne kohtlemine ja piiriülene teenuskaubandus – turulepääs, võrdne kohtlemine (kohaldatakse piirkondlikul valitsustasandil):

BE: kõigis Belgia piirkondades peab äriühing, mille peakontor asub väljaspool EMPd, tõendama, et ta osutab tööjõu vahendamise teenuseid oma päritoluriigis. Vallooni piirkond: tööjõu vahendamise teenuseid peab osutama kindlat liiki juriidiline isik (régulièrement constituée sous la forme d'une personne morale ayant une forme commerciale, soit au sens du droit belge, soit en vertu du droit d'un Etat membre ou régie par celui-ci, quelle que soit sa forme juridique). Väljaspool EMPd peakontorit omav äriühing peab tõendama, et ta vastab dekreedis sätestatud tingimustele (näiteks juriidilise isiku liigi kohta). Saksakeelses kogukonnas peab äriühing, mille peakontor asub väljaspool EMPd, vastama nimetatud dekreediga kehtestatud vastuvõetavuse kriteeriumidele (CPC 87202).

Meetmed:

BE: Flaami piirkond: Besluit van de Vlaamse Regering van 10 december 2010 tot uitvoering van het decreet betreffende de private arbeidsbemiddeling, artikli 8 lõige 3.

Vallooni piirkond: Décret du 3 avril 2009 relatif à l'enregistrement ou à l'agrément des agences de placement (3. aprilli 2009. aasta dekreet tööhõiveagentuuride registreerimise kohta), artikkel 7; ja Arrêté du Gouvernement wallon du 10 décembre 2009 portant exécution du décret du 3 avril 2009 relatif à l'enregistrement ou à l'agrément des agences de placement (Vallooni piirkonna valitsuse 10. detsembri 2009. aasta otsus, millega rakendatakse 3. aprilli 2009. aasta dekreet töövahendusbüroode registreerimise kohta), artikkel 4.

Saksakeelne kogukond: Dekret über die Zulassung der Leiharbeitsvermittler und die Überwachung der privaten Arbeitsvermittler / Décret du 11 mai 2009 relatif à l'agrément des agences de travail intérimaire et à la surveillance des agences de placement privées, artikkel 6.

Seoses investeeringute liberaliseerimisega – võrdne kohtlemine ja piiriülene teenuskaubandus – võrdne kohtlemine, kohapealne esindatus:

DE: selleks et saada luba tegutsemiseks ajutist tööjõudu vahendava asutusena, on nõutav Euroopa Liidu liikmesriigi kodakondsus või kaubanduslik kohalolek Euroopa Liidus (vastavalt renditööd käsitleva seaduse (Arbeitnehmerüberlassungsgesetz) § 3 lõigetele 3–5). Föderaalne töö- ja sotsiaalministeerium võib välja anda määruse, mis käsitleb väljastpoolt EMPd pärit töötajate töölesuunamist ja värbamist konkreetsetel kutsealadel, nt tervishoiu ja hooldusega seotud kutsealadel. Loa andmisest või selle pikendamisest keeldutakse, kui ettevõtted, nende osad või abiettevõtted, mis ei asu EMPs, on ette nähtud ajutise töö tegemiseks renditööd käsitleva seaduse (Arbeitnehmerüberlassungsgesetz) § 3 lõige 2.

Meetmed:

DE: Gesetz zur Regelung der Arbeitnehmerüberlassung (AÜG);
Sozialgesetzbuch Drittes Buch (SGB III; sotsiaalkindlustusseadustik, kolmas osa) – tööhõive edendamine;
Verordnung über die Beschäftigung von Ausländerinnen und Ausländern (BeschV; välismaalaste töölevõtmise määrus).

Seoses investeeringute liberaliseerimisega – turulepääs:

ES: enne tegevuse algust peavad tööhõiveagentuurid esitama ametliku kinnituse, millega tõendatakse kehtivates õigusaktides sätestatud nõuetele vastavust (CPC 87201, 87202).

Meetmed:

ES: Real Decreto-ley 8/2014, de 4 de julio, de aprobación de medidas urgentes para el crecimiento, la competitividad y la eficiencia (tramitado como Ley 18/2014, de 15 de octubre).

i) Kirjaliku ja suulise tõlke teenused (CPC 87905)

Seoses investeeringute liberaliseerimisega – turulepääs, võrdne kohtlemine ja piiriülene teenuskaubandus – turulepääs:

BG: ametlikuks tõlkimiseks nõutakse välisriigi füüsilistelt isikutelt pikaajalise või alalise elamisloa olemasolu Bulgaaria Vabariigis.

Meetmed:

BG: dokumentide koostamist, tõendamist ja tõlkimist käsitlev määrus.

Seoses investeeringute liberaliseerimisega – turulepääs ja piiriülene teenuskaubandus – turulepääs:

HU: ametlikke tõlkeid, tõlgete ametlikke kinnitusi ja ametlike dokumentide võõrkeelseid kinnitatud koopiaid võib pakkuda üksnes Ungari Tõlke- ja Tõestamisamet (OFFI).

PL: üksnes füüsilised isikud võivad olla vandetõlgid.

Meetmed:

HU: ministrite nõukogu dekreet nr 24/1986 ametlike kirjaliku ja suulise tõlke teenuste kohta.

PL: 25. novembri 2004. aasta seadus vandetõlgi elukutse kohta (ametlik väljaanne, 2019, punkt 1326).

Seoses piiriülese teenuskaubandusega – turulepääs:

FI: volitatud tõlkijatel peab olema elukoht EMP riigis.

Meetmed:

FI: Laki auktorisoiduista kääntäjistä (volitatud tõlkijate seadus) (1231/2007), § 2 (1)).

Seoses investeringute liberaliseerimisega – võrdne kohtlemine ja piiriülene teenuskaubandus – võrdne kohtlemine:

CY: tõlkijate registrisse kandmine on vajalik ametlike tõlke- ja sertifitseerimisteenuste osutamiseks. Kohaldatakse kodakondsusnõuet

HR: sertifitseeritud tõlkijate suhtes kohaldatakse EMP riigi elukoha nõuet.

Meetmed:

CY: Küprose Vabariigi seaduste kohaselt sertifitseeritud tõlkimisteenuste kehtestamine, registreerimine ja reguleerimine.

HR: määrus alaliste kohtutõlkide kohta (Horvaatia ametlik väljaanne nr 88/2008), artikkel 2.

- j) muud äriteenused (CPC 612 osa, 621 osa, 625 osa, 87901, 87902, 88493, 893 osa, 85990 osa, 87909, ISIC 37)

Seoses investeeringute liberaliseerimisega – turulepääs:

SE: pandimajad tuleb rajada piiratud vastutusega äriühingu või filiaalina (CPC 87909 osa).

Seoses investeeringute liberaliseerimisega – turulepääs ja piiriülene teenuskaubandus – kohapealne esindatus:

CZ: ainult heakskiidetud pakendiettevõtjal on lubatud osutada pakendite tagasivõtmise ja taaskasutamise seotud teenuseid ning ta peab olema juriidiline isik, kes on asutatud aktsiaseltsina (CPC 88493, ISIC 37).

Seoses investeeringute liberaliseerimisega – turulepääs ja piiriülene teenuskaubandus – turulepääs:

NL: proovimärgisega märgistamise teenuste pakkumiseks on nõutav kaubanduslik kohalolek Madalmaades. Väärismetallesemete proovimärgisega märgistamise ainuõigus on praegu antud Madalmaade kahele avalik-õiguslikule monopolile (CPC 893 osa).

Meetmed:

CZ: seadus 477/2001 Coll. (pakendiseadus), lõige 16.

SE: pandimajade seadus (1995:1000).

NL: Waarborgwet 1986.

Seoses investeeringute liberaliseerimisega – turulepääs, võrdne kohtlemine:

PT: inkassoteenuste ja krediidiinfoteenuste osutamiseks on nõutav liikmesriigi kodakondsus (CPC 87901, 87902).

Meetmed:

PT: seadus nr 49/2004.

Seoses investeeringute liberaliseerimisega – turulepääs, võrdne kohtlemine ja piiriülene teenuskaubandus – kohapealne esindatus:

CZ: oksjoniteenusele kehtib litsents. Loa saamiseks (vabatahtliku avaliku enampakkumise teenuste osutamiseks) peab äriühing olema asutatud Tšehhi Vabariigis ja füüsilisel isikul peab olema elamisluba, lisaks peab äriühing või füüsiline isik olema registreeritud Tšehhi Vabariigi äriregistris (CPC 612 osa, 621 osa, 625 osa, 85990 osa).

Meetmed:

CZ: seadus nr 455/1991 Coll.;
kaubanduslitsentsi seadus ning
seadus nr 26/2000 Coll. avaliku enampakkumise kohta.

Seoses piiriülese teenuskaubandusega – turulepääs:

SE: ehitusühistu majanduskava peab kinnitama kaks isikut. Need isikud peavad olema saanud EMP ametiasutuste tunnustuse (CPC 87909).

Meetmed:

SE: ehitusühistute seadus (1991:614).

Reservatsioon nr 7 – sideteenused

Sektor – allsektor: sideteenused – posti- ja kulleriteenused

Tegevusala liigitus: CPC 71235 osa, 73210 osa, 751 osa

Reservatsiooni liik: turulepääs

Peatükk: investeringute liberaliseerimine; piiriülene teenuskaubandus

Valitsustasand: EL/liikmesriik (kui ei ole sätestatud teisiti)

Kirjeldus:

Seoses investeringute liberaliseerimisega – turulepääs ja piiriülene teenuskaubandus – turulepääs:

EU: kooskõlas siseriiklike õigusaktidega võidakse piirata postkastide paigutamist avalikult kasutatavatele teedele, postmarkide väljaandmist ja kohtu- või haldusmenetluse käigus kasutatava tähtitud posti teenuse osutamist. Nende teenuste jaoks, mille puhul kehtib universaalteenuse osutamise kohustus, võib kehtestada litsentsimissüsteemi. Litsentsid võivad tuua kaasa konkreetse universaalteenuse osutamise kohustused või rahalise panuse kompensatsioonifondi.

Meetmed:

EU: Euroopa Parlamendi ja nõukogu direktiiv 97/67/EÜ¹.

¹ Euroopa Parlamendi ja nõukogu 15. detsembri 1997. aasta direktiiv 97/67/EÜ ühenduse postiteenuste siseturu arengut ja teenuse kvaliteedi parandamist käsitlevate ühiseeskirjade kohta (EÜT L 015 21.1.1998, lk 14).

Reservatsioon nr 8 – ehitusteenused

Sektor – allsektor: Ehitusteenused ja nendega seotud inseneriteenused

Tegevusala liigitus: CPC 51

Reservatsiooni liik: võrdne kohtlemine

Peatükk: investeringute liberaliseerimine; piiriülene teenuskaubandus

Valitsustasand: EL/liikmesriik (kui ei ole sätestatud teisiti)

Kirjeldus:

CY: kodakondsuse nõue.

Meede:

2001. aasta ehitus- ja tehniliste tööde töövõtjate registreerimise ja kontrollimise seadus (29(I)/2001), artiklid 15 ja 52.

Reservatsioon nr 9 – turustusteenused

Sektor – allsektor: Turustusteenused – üldised teenused, tubaka turustamine

Tegevusala liigitus: CPC 3546, 621 osa, 6222, 631, 632 osa

Reservatsiooni liik: turulepääs

võrdne kohtlemine

kohapealne esindatus

Peatükk: investeringute liberaliseerimine; piiriülene teenuskaubandus

Valitsustasand: EL/liikmesriik (kui ei ole sätestatud teisiti)

Kirjeldus:

a) Turustusteenused (CPC 3546, 631, 632, välja arvatud 63211, 63297, 62276, 621 osa)

Seoses investeringute liberaliseerimisega – turulepääs:

PT: teatavate jaemüügiettevõtete ja kaubanduskeskuste rajamisel kehtib spetsiaalne lubade andmise süsteem. See on seotud kaubanduskeskustega, mille renditav brutopind on 8 000 m² või suurem, ja jaemüügiettevõtete, mille müügipind on 2 000 m² või suurem, kui need asuvad väljaspool kaubanduskeskusi. Põhikriteeriumid: kaubanduslike pakkumiste mitmekesistamine; tarbijale pakutavate teenuste hindamine; tööhõive kvaliteet ja ettevõtja sotsiaalne vastutus; lõimumine linnakeskkonda; panus ökotõhususse (CPC 631, 632, välja arvatud 63211, 63297).

Meetmed:

PT: 16. jaanuari dekreet-seadus nr 10/2015.

Seoses investeeringute liberaliseerimisega – turulepääs, võrdne kohtlemine ja piiriülene teenuskaubandus – turulepääs, võrdne kohtlemine:

CY: ravimiesindajate osutatavate turustusteenuste puhul kehtib kodakondsusnõue (CPC 62117).

Meetmed:

CY: Seadus nr 74(I) 2020, kehtivas sõnastuses.

Seoses investeeringute liberaliseerimisega – turulepääs ja piiriülene teenuskaubandus – kohapealne esindatus:

LT: pürotehnika turustamiseks on vaja luba. Loa võivad saada ainult liidu juriidilised isikud (CPC 3546).

Meetmed:

LT: 23. märtsi 2004. aasta seadus tsiviilotstarbelise pürotehnika ringluse järelevalve kohta (nr IX-2074).

b) Tubaka turustamine (CPC 6222 osa, 62228, 6310 osa, 63108)

Seoses investeeringute liberaliseerimisega – turulepääs, võrdne kohtlemine ja piiriülene teenuskaubandus – turulepääs, võrdne kohtlemine:

ES: tubaka jaemüük on riigi monopol. Asutamise suhtes kohaldatakse liikmesriigi kodakondsuse nõuet. Üksnes füüsilised isikud võivad tegutseda tubakapoodidena. Iga tubakapood võib taotleda vaid ühe litsentsi (CPC 63108).

FR: tubaka hulgi- ja jaemüük on riigi monopol. Tubakamüüjate (buraliste) suhtes kohaldatakse kodakondsusnõuet (CPC 6222 osa, 6310 osa).

Meetmed:

ES: 27. septembri 2014. aasta seadus nr 14/2013.

FR: Code général des impôts.

Seoses investeeringute liberaliseerimisega – turulepääs, võrdne kohtlemine ja piiriülene teenuskaubandus – turulepääs, võrdne kohtlemine:

AT: tubakamüüjana tegutsemise luba saavad taotleda üksnes füüsilised isikud. Eelistatakse EMP riikide kodanikke (CPC 63108).

Meetmed:

AT: 1996. aasta tubakamonopoli seadus, § 5 ja § 27.

Seoses investeeringute liberaliseerimisega – turulepääs ja piiriülene teenuskaubandus – turulepääs, võrdne kohtlemine:

IT: tubaka turustamiseks ja müügiks on vaja luba. Luba antakse avaliku menetluse kaudu. Lubade väljastamisel kohaldatakse majandusvajaduste testi. Põhikriteeriumid: rahvastikutihedus ja olemasolevate müügikohtade paiknemise tihedus (CPC 6222 osa, 6310 osa).

Meetmed:

IT: seadusandlik dekreet nr 184/2003;
seadus nr 165/1962;
seadus nr 3/2003;
seadus nr 1293/1957;
seadus nr 907/1942 ning
Vabariigi Presidendi dekreet 1074/1958.

Reservatsioon nr 10 – haridusteenused

Sektor – allsektor: haridusteenused (eraõiguslikult rahastatud)

Tegevusala liigitus: CPC 921, 922, 923, 924

Reservatsiooni liik: turulepääs

võrdne kohtlemine

kõrgem juhtkond ja juhatus

kohapealne esindatus

Peatükk: investeringute liberaliseerimine; piiriülene teenuskaubandus

Valitsustasand: EL/liikmesriik (kui ei ole sätestatud teisiti)

Kirjeldus:

Seoses investeringute liberaliseerimisega – turulepääs, võrdne kohtlemine, kõrgem juhtkond ja juhatus ning piiriülene teenuskaubandus – turulepääs:

CY: erakooli omanikel ja enamusaktsionäridel peab olema liikmesriigi kodakondsus. Ühendkuningriigi kodanikud võivad saada kindlaksmääratud vormis ja tingimustel loa haridusministrilt.

Meetmed:

CY: erakoolide 2019. aasta seadus (nr 147(I)/2019)

Seoses investeeringute liberaliseerimisega – turulepääs, võrdne kohtlemine ja piiriülene teenuskaubandus – turulepääs, võrdne kohtlemine:

BG: erasektori rahastatavaid põhi- ja keskharidusteenuseid võivad osutada üksnes vastava loa saanud Bulgaaria ettevõtjad (nõutav on kaubanduslik kohalolek). Välisosalusega Bulgaaria lasteaedu ja koole võib rajada või ümber kujundada Bulgaaria ja välisriikide füüsiliste või juriidiliste isikute Bulgaarias nõuetekohaselt registreeritud ühenduste, korporatsioonide või ettevõtete taotlusel ministrite nõukogu otsusega, mis põhineb haridus- ja teadusministri ettepanekul. Välisriikide juriidilistele isikutele kuuluvaid lasteaedu ja koole võib rajada või ümber kujundada välisriikide juriidiliste isikute taotlusel kooskõlas rahvusvaheliste lepingute ja konventsioonidega ning eespool esitatud sätetega. Välisriikide kõrgkoolid ei saa asutada Bulgaaria territooriumil tütarettvõtjaid. Välisriikide kõrgkoolid võivad avada Bulgaarias teaduskondi, osakondi, instituute ja kolledžeid üksnes Bulgaaria kõrgkoolide struktuuri raames ja nendega koostöös (CPC 921, 922).

Meetmed:

BG: eelkooli ja koolihariduse seadus ning kõrgharidusseadus, lisasätete § 4.

Seoses investeeringute liberaliseerimisega – turulepääs, võrdne kohtlemine:

SI: erasektori rahastatavaid algkoole võivad rajada üksnes Sloveenia füüsilised ja juriidilised isikud. Teenuseosutaja peab registreerima oma asukoha või asutama filiaali (CPC 921).

Meetmed:

SI: hariduse korraldamise ja rahastamise seadus (Sloveenia Vabariigi ametlik väljaanne, nr 12/1996), kehtivas sõnastuses, artikkel 40.

Seoses piiriüleste teenustega – kohapealne esindatus:

CZ ja SK: erasektori rahastatava kõrgkoolina tegutsemiseks riigi heakskiidu taotlemise korral on nõutav tegevuskoht liikmesriigis. Seda reservatsiooni ei kohaldata keskharidusjärgse tehnilise ja kutsehariduse teenuste suhtes (CPC 92310).

Meetmed:

CZ: seadus nr 111/1998, Coll. (kõrgharidusseadus), § 39; ning Seadus nr 561/2004 Coll. (alus-, põhi-, kesk-, kolmanda taseme kutse- ja muu hariduse kohta (haridusseadus))

SK: 2002. aasta seadus nr 131 ülikoolide kohta.

Seoses investeeringute liberaliseerimisega – turulepääs ja piiriülesed teenused: Turulepääs:

ES ja IT: et avada erasektori rahastatav ülikool, mis annab tunnustatud diplomeid või kraade, on vaja luba, mille väljastamiseks küsitakse nõu parlamendilt. Kohaldatakse majandusvajaduste testi. Põhikriteeriumid: rahvastikutihedus ja olemasolevate kõrgkoolide paiknemise tihedus.

ES: menetlus hõlmab parlamendiga konsulteerimist.

IT: see põhineb kolmeaastasel programmil ja riigi tunnustatud diplomite väljaandmise loa saab anda üksnes Itaalia juriidilistele isikutele (CPC 923).

Meetmed:

ES: Ley Orgánica 6/2001, de 21 de Diciembre, de Universidades (21. detsembri seadus nr 6/2001 ülikoolide kohta), artikkel 4.

IT: kuninglik dekreet 1592/1933 (keskharidusseadus);
seadus nr 243/1991 (riigi ajutine panus eraülikoolidesse);
CNVSU (Comitato nazionale per la valutazione del sistema universitario) resolutsioon nr 20/2003;
ning
Vabariigi Presidendi dekreet 25/1998.

Seoses investeeringute liberaliseerimisega – turulepääs, võrdne kohtlemine, kõrgem juhtkond ja juhatus ning piiriülene teenuskaubandus – turulepääs:

EL: erasektori rahastatavate põhi- ja keskkoolide omanikud, enamik juhtkonna liikmetest ja õpetajad peavad olema liikmesriikide kodanikud (CPC 921, CPC 922). Kõrgharidust võivad pakkuda üksnes täiesti autonoomsed avalik-õiguslikud juriidilised isikud. Kõrgharidust võivad pakkuda üksnes täiesti autonoomsed avalik-õiguslikud juriidilised isikud. Seadusega nr 3696/2008 on liidu elanikel (füüsilistel või juriidilistel isikutel) siiski lubatud rajada eraõiguslikke kõrgkooli, mis annavad välja tunnistusi, mida ei peeta samaväärseks akadeemiliste kraadidega (CPC 923).

Meetmed:

EL: seadused 682/1977, 284/1968, 2545/1940, presidendi dekreet 211/1994, mida on muudetud presidendi dekreediga 394/1997, Kreeka põhiseaduse artikli 16 lõige 5 ja seadus 3549/2007.

Seoses investeeringute liberaliseerimisega – turulepääs ja piiriülene teenuskaubandus – turulepääs:

AT: erasektori rahastatavate kõrgharidusteenuste pakkumiseks rakendusteaduste valdkonnas on vaja pädeva asutuse, AQ Austria (Austria kvaliteedi tagamise ja akrediteerimise amet) luba. Investor, kes soovib selliseid teenuseid pakkuda, peab tegelema eeskätt selliste teenuste pakkumisega ning peab esitama kavandatud õppeprogrammi heakskiitmiseks vajaduste hinnangu ja turu-uuringu. Pädev ministeerium võib heakskiitmisest keelduda, kui akrediteerimisasutuse otsus ei sobi kokku riigi haridushuvidega. Eraülikooli asutaja peab saama loa pädevalt asutuselt (AQ Austria – Austria kvaliteedi tagamise ja akrediteerimise amet). Pädev ministeerium võib heakskiitmisest keelduda, kui akrediteerimisnõukogu otsus ei sobi kokku riigi haridushuvidega (CPC 923).

Meetmed:

AT: rakenduskõrgkoolide kursuste seadus, BGBl. I Nr. 340/1993, kehtivas sõnastuses, § 2, 8; eraõiguslike kõrgharidusinstituutide akt, BGBl. I nr 77/2020 § 2; ning seadus kõrghariduse kvaliteedi tagamise kohta, BGBl. Nr. 74/2011, kehtivas sõnastuses, § 25 (3).

Seoses investeeringute liberaliseerimisega – turulepääs, võrdne kohtlemine, enamsoodustusrežiim ja piiriülene teenuskaubandus – turulepääs, võrdne kohtlemine:

FR: õpetamiseks erasektori rahastatavas haridusasutuses on nõutav liikmesriigi kodakondsus (CPC 921, CPC 922, CPC 923). Ühendkuningriigi kodanikud võivad saada siiski asjakohaselt pädevalt asutuselt loa õpetada põhi-, kesk- ja kõrgastme haridusasutustes. Ühendkuningriigi kodanikud võivad saada asjakohaselt pädevalt asutuselt loa ka põhi-, kesk- või kõrgastme haridusasutuste rajamiseks ja juhtimiseks või haldamiseks. Sellise loa andmisel kohaldatakse kaalutusõigust.

Meetmed:

FR: Code de l'éducation.

Seoses investeringutega – turulepääs, võrdne kohtlemine ja piiriülene teenuskaubandus – turulepääs, võrdne kohtlemine:

MT: teenuseosutajad, kes soovivad osutada erasektori rahastatavaid kõrgharidus- või täiskasvanuharidusteenuseid, peavad saama haridus- ja tööhõiveministeeriumilt loa. Loa andmise otsuse tegemisel võidakse kohaldada kaalutusõigust (CPC 923, CPC 924).

Meetmed:

MT: 2012. aasta õiguslik teade nr 296.

Reservatsioon nr 11 – keskkonnateenused

Sektor – allsektor: keskkonnateenused – kasutatud patareide ja akude, vanade autode ning elektri- ja elektroonikaseadmete jäätmete töötlemine ja ringlussevõtt; välisõhu ja kliima kaitse, heitgaaside puhastusteenused

Tegevusala liigitus: CPC 9402 osa, 9404

Reservatsiooni liik: kohapealne esindatus

Peatükk: piiriülene teenuskaubandus

Valitsustasand: EL/liikmesriik (kui ei ole sätestatud teisiti)

Kirjeldus:

SE: heitgaaside kontrollimise teenuste pakkumiseks saab akrediteerida üksnes Rootsis asutatud või Rootsis peamist tegevuskohta omava ettevõtja (CPC 9404).

SK: kasutatud patareide ja akude, vanaõli, vanade autode ning elektri- ja elektroonikaseadmete jäätmete töötlemiseks ja ringlussevõtuks on nõutav asutamine juriidilise isikuna EMPs (elukohanõue) (CPC 9402 osa).

Meetmed:

SE: sõidukite seadus (2002:574).

SK: seadus nr 79/2015 jäätmete kohta.

Reservatsioon nr 12 – finantsteenused

Sektor – allsektor: Finantsteenused – kindlustus ja pangandus

Tegevusala liigitus: Ei kohaldata

Reservatsiooni liik: turulepääs

võrdne kohtlemine

enamsoodustusrežiim

kõrgem juhtkond ja juhatus

kohapealne esindatus

Peatükk: investeringute liberaliseerimine; piiriülene teenuskaubandus

Valitsustasand: EL/liikmesriik (kui ei ole sätestatud teisiti)

Kirjeldus:

a) Kindlustus ja kindlustusega seotud teenused

Seoses investeringute liberaliseerimisega – turulepääs, võrdne kohtlemine ja piiriülene teenuskaubandus – turulepääs, võrdne kohtlemine:

IT: aktuaari teenuseid võivad osutada ainult füüsilised isikud. Lubatud on füüsiliste isikute kutseliidud (mitte juriidilised isikud). Aktuaari kutsealal töötamiseks on nõutav Euroopa Liidu kodakondsus; see ei kehti välisriigi spetsialistide suhtes, kelle võidakse lubada töötada oma kutsealal vastastikkuse tingimusel.

Meetmed:

IT: 7. septembri 2005. aasta seadusandlik dekreet nr 209 (erakindlustuse seadustik), artikkel 29; seaduse 194/1942 artikkel 4; registriseadus 4/1999.

Seoses investeringute liberaliseerimisega – turulepääs, võrdne kohtlemine ja piiriülene teenuskaubandus – kohapealne esindatus:

BG: pensionikindlustuse pakkuja peab olema aktsiaselts (mitte filiaal), millele on antud sotsiaalkindlustusseadustiku alusel tegevusluba ja mis on registreeritud äriseaduse või mõne teise ELi liikmesriigi õigusaktide alusel.

BG, ES, PL ja PT: filiaalide avamine kindlustusvahenduse eesmärgil ei ole lubatud, sest kindlustusvahendusega võivad tegeleda üksnes liikmesriigi õiguse kohaselt asutatud äriühingud (nõutav on kohapeal asutatud ettevõtte). PL: kindlustusvahendajate suhtes kohaldatakse elukohanõuet.

Meetmed:

BG: kindlustusseadustiku artiklid 12, 56–63, 65, 66 ja artikli 80 lõige 4, sotsiaalkindlustusseadustiku artiklid 120a–162, 209–253, artiklid 260–310.

ES: Reglamento de Ordenación, Supervisión y Solvencia de Entidades Aseguradoras y Reaseguradoras (RD 1060/2015, de 20 de noviembre de 2015), artikkel 36.

PL: 11. septembri 2015. aasta kindlustus- ja edasikindlustustegevuse seadus (ametlik väljaanne 2020, punktid 895 ja 1180); 15. detsembri 2017. aasta seadus kindlustustoodete turustamise kohta (ametlik väljaanne 2019, punkt 1881); 28. augusti 1997. aasta pensionifondide korralduse ja tegevuse seadus (ametlik väljaanne 2020, punkt 105); 6. märtsi 2018. aasta seadus välisriigi ettevõtjate ja muude välisriigi isikute majandustegevust Poola Vabariigi territooriumil käsitlevate eeskirjade kohta.

PT: dekreet-seaduse nr 94-B/98 artikkel 7, mis tunnistati kehtetuks dekreet-seadusega nr 2/2009 (5. jaanuar); dekreet-seaduse nr 94-B/98 I peatüki VI jao artikli 34 lõiked 6 ja 7 ning dekreet-seaduse nr 144/2006 artikkel 7, mis tunnistati kehtetuks seadusega 7/2019 (16. jaanuar). Kindlustuse ja edasikindlustuse turustamise õiguskorra artikkel 8, mis on heaks kiidetud 16. jaanuari 2019. aasta seadusega nr 7/2019.

Seoses investeringute liberaliseerimisega – võrdne kohtlemine:

AT: filiaali juhatus peab koosnema vähemalt kahest füüsilisest isikust, kelle elukoht on Austrias.

BG: (edasi)kindlustusandja juht- ja järelevalveorgani liikmete ning (edasi)kindlustusandjat juhtima või esindama volitatud isikute suhtes kohaldatakse elukohanõuet.

Pensionikindlustusseltsi juhatuse esimehel, direktorite nõukogu esimehel, tegevdirektoril ja juhatajal peab olema Bulgaarias alaline elukoht või alaline elamisluba.

Meetmed:

AT: 2016. aasta kindlustusjärelvalve seaduse artikli 14 lõike 1 punkt 3, föderaalne ametlik väljaanne I nr 34/2015 (Versicherungsaufsichtsgesetz 2016, § 14 Abs. 1 Z 3, BGBl. I Nr. 34/2015)

BG: kindlustusseadustiku artiklid 12, 56–63, 65, 66 ja artikli 80 lõige 4, sotsiaalkindlustusseadustiku artiklid 120a–162, 209–253, 260–310.

Seoses investeringute liberaliseerimisega – turulepääs, võrdne kohtlemine:

BG: enne kindlustuse pakkumiseks filiaali või esinduse asutamist peab välisriigi kindlustusandjal või edasikindlustusandjal olema luba pakkuda oma päritoluriigis samu kindlustusliike, mida ta soovib pakkuda Bulgaarias.

Täiendavate vabatahtlike pensionifondide tulu ja sarnane tulu, mis on otseselt seotud vabatahtliku pensionikindlustusega, mida pakuvad isikud, kes on registreeritud mõne teise liikmesriigi õigusaktide alusel ja kes võivad pakkuda kooskõlas asjaomaste õigusaktidega vabatahtlikku pensionikindlustust, ei ole maksustatav äriühingu tulumaksu seaduses kehtestatud korras.

ES: et välisriigi kindlustaja saaks asutada Hispaanias filiaali või esinduse teatavat liiki kindluse pakkumiseks, peab tal olema olnud oma päritoluriigis samade kindlustusliikidega tegelemise luba vähemalt viis aastat.

PT: filiaali või esinduse asutamiseks peab välisriigi kindlustusseltsidel olema luba tegeleda kindlustus- või edasikindlustustegevusega vastavalt asjakohasele siseriiklikule õigusele vähemalt viis aastat.

Meetmed:

BG: kindlustusseadustiku artiklid 12, 56–63, 65, 66 ja artikli 80 lõige 4, sotsiaalkindlustusseadustiku artiklid 120a–162, 209–253, 260–310.

ES: Reglamento de Ordenación, Supervisión y Solvencia de Entidades Aseguradoras y Reaseguradoras (RD 1060/2015, de 20 de noviembre de 2015), artikkel 36.

PT: dekreet-seaduse nr 94-B/98 artikkel 7 ja dekreet-seaduse nr 94-B/98 I peatüki IV jaotis, artiklid 34, 6 ja 7 ning dekreet-seaduse nr 144/2006 artikkel 7. Kindlustus- ja edasikindlustustegevuse alustamist ja jätkamist reguleeriva õiguskorra artikkel 215, mis on heaks kiidetud 9. septembri 2005. aasta seadusega nr 147/2005.

Seoses investeeringute liberaliseerimisega – turulepääs:

AT: et saada tegevusluba filiaali avamiseks, peab välisriigi kindlustusandjal olema oma kodumaal õiguslik vorm, mis vastab aktsiaseltsile või vastastikusele kindlustusseltsile või on nendega võrreldav.

EL: kindlustus- ja edasikindlustusandjad, kelle peakontor asub kolmandas riigis, võivad tegutseda Kreekas tütarettevõtja või filiaali asutamise kaudu; sel juhul ei ole filiaalil konkreetset õiguslikku vormi, vaid see tähendab väljaspool ELi peakontorit omava ettevõtja alalist kohalolekut liikmesriigi (s.t Kreeka) territooriumil ja see ettevõtja saab liikmesriigis (Kreekas) kindlustustegevuse elluviimiseks tegevusloa.

Meetmed:

AT: 2016. aasta kindlustusjärelevalve seaduse artikli 14 lõike 1 punkt 1, föderaalne ametlik väljaanne I nr 34/2015 (Versicherungsaufsichtsgesetz 2016, § 14 Abs. 1 Z 1, BGBl. I Nr. 34/2015).

EL: seaduse nr 4364/2016 artikkel 130 (ametlik väljaanne 13/A/05.02.2016).

Seoses piiriülese teenuskaubandusega – võrdne kohtlemine, kohalik esindatus:

AT: reklaami- ja vahendustegevus tütarettevõtja nimel, mis ei ole asutatud liidus, või filiaali nimel, mis ei ole asutatud Austrias (v.a edasikindlustus ja retrotsessioon), on keelatud.

DK: ükski isik ega äriühing (sealhulgas kindlustusandjad) peale seaduste kohaselt või pädevatelt asutustelt tegevusloa saanud kindlustusandjate ei või Taanis ärilistel eesmärkidel kaasa aidata Taanis elavate isikute, Taani laevade või Taanis asuva vara otsekindlustuslepingute sõlmimisele.

SE: välisriigi kindlustusandja võib otsekindlustust pakkuda üksnes Rootsis tegevusluba omava kindlustusteenuse osutaja vahendusel, tingimusel et välisriigi kindlustusandja ja Rootsi kindlustusselts kuuluvad samasse kontserni või on sõlminud omavahel koostöölepingu.

Seoses piiriülese teenuskaubandusega – kohalik esindatus:

DE, HU ja LT: otsekindlustusteenuste osutamiseks kindlustusseltside poolt, mis ei ole asutatud Euroopa Liidus, on vaja asutada filiaal ja saada sellele tegevusluba.

SE: kindlustusvahendusteenuste osutamiseks kindlustusseltside poolt, mis ei ole asutatud EMPs, on nõutav kaubanduslik kohalolek (kohaliku kohaloleku nõue).

SK: lennu- ja meretranspordikindlustuse lepinguid, mis hõlmavad õhusõidukit/laeva ja vastutust, võivad sõlmida üksnes liidus asutatud kindlustusseltsid või väljaspool liitu asutatud kindlustusseltside filiaalid, millele on Slovaki Vabariigis antud tegevusluba.

Meetmed:

AT: 2016. aasta kindlustusjärelvalve seaduse artikli 13 lõiked 1 ja 2, föderaalne ametlik väljaanne I nr 34/2015 (Versicherungsaufsichtsgesetz 2016, § 13 Abs. 1 und 2, BGBl. I Nr. 34/2015).

DE: Versicherungsaufsichtsgesetz (VAG) kõigi kindlustusteenuste puhul; Luftverkehrs-Zulassungs-Ordnung (LuftVZO) üksnes lennutranspordi kohustusliku vastutuskindlustuse puhul.

DK: Lov om finansiel virksomhed jf. lovbekendtgørelse 182 af 18. februar 2015.

HU: 2003. aasta seadus nr LX.

LT: 18. septembri 2003. aasta kindlustusseadus nr IX-1737, viimati muudetud 13. juunil 2019, nr XIII-2232.

SE: Lag om försäkringsförmedling (kindlustusvahenduse seadus) (3. peatüki 3. jagu, 2018:12192005:405) ja Rootsis tegutsevate väliskindlustusandjate tegevuse seadus (4. peatükk, 1. ja 10. jagu, 1998:293).

SK: seadus nr 39/2015 kindlustuse kohta.

b) Pangandus- ja muud finantsteenused

Seoses investeeringute liberaliseerimisega – turulepääs, võrdne kohtlemine ja piiriülene teenuskaubandus – kohapealne esindatus:

BG: laenude andmiseks, kasutades rahalisi vahendeid, mis ei ole saanud hoiuste või muude tagasimakstavate rahaliste vahendite kogumise teel, krediidasutuses või muus finantseerimisasutuses osaluse omandamiseks, kapitalirenditehingute tegemiseks, tagatistehingute tegemiseks ning laenudega ja muu rahastamisega seotud nõuete omandamiseks (faktooring jms) peavad mittepangast finantsasutused olema registreeritud Bulgaaria keskpangas. Finantsasutuse peamine tegevuskoht peab olema Bulgaaria territooriumil.

BG: EMP-välised pangad võivad Bulgaarias pangandustegevust ellu viia pärast seda, kui nad on saanud Bulgaaria keskpangalt tegevusloa Bulgaaria Vabariigis filiaali kaudu äritegevuse alustamiseks ja elluviimiseks.

IT: selleks, et saada luba väärtpaberiarveldussüsteemi haldamiseks või väärtpaberite keskodepositooriumi teenuste osutamiseks Itaalias, peab äriühing olema asutatud Itaalias (filiaalid ei ole lubatud).

Ühiseks investeerimiseks loodud ettevõtjate puhul, mis ei ole vabalt võõrandatavatesse väärtpaberitesse ühiseks investeerimiseks loodud ja liidu õigusaktide kohaselt ühtlustatud ettevõtjad (eurofondid), peab usaldusisik või depositeorium olema asutatud juriidilise isikuna Itaalias või olema asutatud juriidilise isikuna mõnes teises liikmesriigis ja omama Itaalias filiaali.

Liidu õigusaktidega ühtlustamata investeerimisfondide valitsejad peavad samuti olema asutatud Itaalias (filiaalid ei ole lubatud).

Pensionifondide vara võivad hallata üksnes pangad, kindlustusandjad, investeerimisühingud ja liidu õigusaktide kohaselt ühtlustatud eurofondide valitsejad, mille registreeritud peakontor on liidus, ning Itaalias asutatud eurofondid.

Rändmüügiteenuse osutamiseks peavad vahendajad kasutama volitatud finantsteenuste osutajaid, kelle elukoht on liikmesriigi territooriumil.

Väljastpoolt Euroopa Liitu pärit vahendajate esinduskontorid ei tohi tegeleda tegevusega, mille eesmärk on pakkuda investeerimisteenuseid, sealhulgas kauplemisega oma arvel või klientide nimel, väärtpaberite emissiooni tagamise ja väärtpaberite paigutamisega (nõutav on filiaal).

PT: pensionifonde võivad hallata ainult Portugalis sel otstarbel asutatud spetsialiseerunud äriühingud ja Portugalis asutatud kindlustusandjad, kellel on luba tegutseda elukindlustuse valdkonnas, või üksused, kellel on luba hallata pensionifonde teistes liikmesriikides. Euroopa Liitu mittekuuluvate riikide otseste filiaalide avamine ei ole lubatud.

Meetmed:

BG: krediidiasutuste seaduse artikli 2 lõige 5, artikkel 3a ja artikkel 17;
sotsiaalkindlustusseadustiku artiklid 121, 121b ja 121f ning
valuutaseaduse artikkel 3.

IT: seadusandlik dekreet nr 58/1998, artiklid 1, 19, 28, 30–33, 38, 69 ja 80;
Itaalia keskpanga ja Consobi 22. veebruari 1998. aasta ühismääruse artiklid 3 ja 41;
25. jaanuari 2005. aasta määrus Itaalia panga kohta;
V jaotise VII peatüki II jagu, Consobi 29. oktoobri 2007. aasta määrus 16190, artiklid 17–21, 78–
81, 91–111, ning arvestades järgmist:
Euroopa Parlamendi ja nõukogu määrus (EL) nr 909/2014¹.

PT: dekreet-seadus nr 12/2006, mida on muudetud dekreet-seadusega nr 180/2007, dekreet-seadus
nr 357-A/2007, määrus nr 7/2007-R, mida on muudetud määrusega nr 2/2008-R, määrus
nr 19/2008-R, määrus nr 8/2009. Pensionifondide ja nende haldusüksuste asutamist ja toimimist
reguleeriva õiguskorra artikkel 3, mis on heaks kiidetud 23. juuli seadusega 27/2020.

¹ Euroopa Parlamendi ja nõukogu 23. juuli 2014. aasta määrus (EL) nr 909/2014, mis käsitleb väärtpaberiarvelduse parandamist Euroopa Liidus ja väärtpaberite keskdepositooriume ning millega muudetakse direktiive 98/26/EÜ ja 2014/65/EL ning määrust (EL) nr 236/2012 (ELT L 257 28.8.2014, lk 1).

Seoses investeringute liberaliseerimisega – turulepääs, võrdne kohtlemine:

HU: investeerimisfonde haldavate väljastpoolt EMPd pärit äriühingute filiaalid ei tohi osaleda Euroopa investeerimisfondide haldamises ega pakkuda erapensionifondidele varahaldusteenuseid.

Meetmed:

HU: 2013. aasta seadus nr CCXXXVII krediidiasutuste ja finantsettevõtete kohta ning

2001. aasta seadus nr CXX kapitalituru kohta.

Seoses investeringute liberaliseerimisega – võrdne kohtlemine ja piiriülene teenuskaubandus – turulepääs:

BG: panka peavad juhtima ja esindama ühiselt vähemalt kaks isikut. Panka juhtivad ja esindavad isikud on kohustatud viibima isiklikult aadressil, kust panka juhitakse. Panga juhatuse või direktorite nõukogu valitud liikmeteks ei või olla juriidilised isikud.

SE: hoiupanga asutaja peab olema füüsiline isik.

Meetmed:

BG: krediidiasutuste seaduse artikkel 10;
sotsiaalkindlustusseadustiku artikkel 121e ning
valuutaseaduse artikkel 3.

SE: Sparbankslagen (hoiupangaseadus) (1987:619), 2. peatükk, § 1.

Seoses investeringute liberaliseerimisega – võrdne kohtlemine:

HU: krediidiasutuste juhatusse peab kuuluma vähemalt kaks liiget, kes välisvaluutat käsitlevate eeskirjade alusel on tunnistanud residendiks ja kes on elanud Ungaris alaliselt vähemalt ühe aasta.

Meetmed:

HU: 2013. aasta seadus nr CCXXXVII krediidiasutuste ja finantsettevõtete kohta
ning
2001. aasta seadus nr CXX kapitalituru kohta.

Seoses investeringute liberaliseerimisega – turulepääs:

RO: turukorraldajad on juriidilised isikud, kes on asutatud piiratud vastutusega äriühinguna kooskõlas äriühinguõigusega. Alternatiivset kauplemissüsteemi (mitmepoolne kauplemissüsteem MiFID 2 direktiivi alusel) võib hallata süsteemi korraldaja, kes on asutatud eespool kirjeldatud tingimustel, või ASF-lt (Autoritatea de Supraveghere Financiară – finantsjärelevalveasutus) tegevusloa saanud investeerimisühing.

SI: pensioniskeemi võib pakkuda usaldusfondi vormis asutatud pensionifond (mis ei ole juriidiline isik ja mida seetõttu haldab kindlustusandja, pank või pensionifonde haldav ettevõtja), pensionifonde haldav ettevõtja või kindlustusandja. Lisaks võivad pensioniskeemi pakkuda ka ELi liikmesriigis kohaldatavate õigusnormide kohaselt asutatud pensioniskeemi pakkujad.

Meetmed:

RO: 11. juuni 2018. aasta seadus nr 126 finantsinstrumentide kohta ning määrus nr 1/2017 reguleeritud turge ja alternatiivseid kauplemissüsteeme käsitleva määruse nr 2/2006 muutmise ja täiendamise kohta, mis on heaks kiidetud NSC korraldusega nr 15/2006 – ASF – Autoritatea de Supraveghere Financiară (finantsjärelvalveasutus).

SI: pensioni- ja invaliidsuskindlustuse seadus (ametlik väljaanne nr 102/2015, viimati muudetud numbri all 28/19).

Seoses piiriülese teenuskaubandusega – kohalik esindatus:

HU: väljastpoolt EMPd pärit äriühingud võivad pakkuda finantsteenuseid või osaleda finantsteenustega seotud tegevuses üksnes oma Ungari filiaali kaudu.

Meetmed:

HU: 2013. aasta seadus nr CCXXXVII krediitiasutuste ja finantsettevõtete kohta ning
2001. aasta seadus nr CXX kapitalituru kohta.

Reservatsioon nr 13 – tervishoiu- ja sotsiaalteenused

Sektor – allsektor: tervishoiu- ja sotsiaalteenused

Tegevusala liigitus: CPC, 931, 933

Reservatsiooni liik: turulepääs

võrdne kohtlemine

Peatükk: investeringute liberaliseerimine ja piiriülene teenuskaubandus

Valitsustasand: EL/liikmesriik (kui ei ole sätestatud teisiti)

Kirjeldus:

Seoses investeringute liberaliseerimisega – turulepääs:

DE (kohaldatakse ka piirkondlikul valitsustasandil): pääste- ja kiirabiteenuste osutamist korraldavad ja reguleerivad liidumaad. Enamik liidumaid delegeerib päästeteenuste alase pädevuse omavalitsustele. Omavalitsustel on lubatud eelistada kasumit mittetaotlevaid ettevõtjaid. See kehtib samavõrra nii välismaiste kui ka riigisiseste teenuseosutajate kohta (CPC 931, 933). Kiirabiteenuste osutamiseks on vajalik kavandamine, luba ja akrediteerimine. Telemeditsiini puhul võidakse IKT-teenuste (info- ja kommunikatsioonitehnoloogia) osutajate arvu piirata, et tagada koostalitlusvõime, ühilduvus ja vajalikud ohutusstandardid. Piirangu kohaldamisel välditakse diskrimineerimist.

HR: mõne sotsiaalhoolekandeesutuse loomine võib sõltuda konkreetse geograafilise piirkonna vajadustest tingitud piirangutest (CPC 9311, 93192, 93193, 933).

SI: järgmiste teenuste kohta kehtib riigi monopol: vere ja verepreparaatide tarnimine; inimelundite eemaldamine ja säilitamine siirdamise eesmärgil; sotsiaalmeditsiini-, hügieeni-, epidemioloogilised ja tervishoiu-/ökoloogilised teenused; patoanatomilised teenused; biomeditsiiniliselt toetatav soojätkamine (CPC 931).

Meetmed:

DE: Bundesärzteordnung (BÄO; föderaalne meditsiinimäärus);
Gesetz über die Ausübung der Zahnheilkunde (ZHG);
Gesetz über den Beruf der Psychotherapeutin und des Psychotherapeuten (PsychThG;
psühhoteraapiateenuste osutamise seadus);
Gesetz über die berufsmäßige Ausübung der Heilkunde ohne Bestallung (Heilpraktikergesetz);
Gesetz über das Studium und den Beruf der Hebammen (HebG);

Gesetz über den Beruf der Notfallsanitäterin und des Notfallsanitäters (NotSanG);
Gesetz über die Pflegeberufe (PflBG);
Gesetz über die Berufe in der Physiotherapie (MPhG);
Gesetz über den Beruf des Logopäden (LogopG);
Gesetz über den Beruf des Orthoptisten und der Orthoptistin (OrthoptG);
Gesetz über den Beruf der Podologin und des Podologen (PodG);
Gesetz über den Beruf der Diätassistentin und des Diätassistenten (DiätAssG);
Gesetz über den Beruf der Ergotherapeutin und des Ergotherapeuten (ErgThg);
Bundesapothekerordnung (BapO);
Gesetz über den Beruf des pharmazeutisch-technischen Assistenten (PTAG);
Gesetz über technische Assistenten in der Medizin (MTAG);
Gesetz zur wirtschaftlichen Sicherung der Krankenhäuser und zur Regelung der
Krankenhauspflegesätze (Krankenhausfinanzierungsgesetz – KHG);
Gewerbeordnung (Saksamaa kaubanduse ja tööstuse reguleerimise seadus);
Sozialgesetzbuch Fünftes Buch (SGB V; sotsiaalkindlustusseadustik, viies osa) – kohustuslik
tervisekindlustus;
Sozialgesetzbuch Sechstes Buch (SGB VI; sotsiaalkindlustusseadustik, kuues osa) – kohustuslik
pensionikindlustus;
Sozialgesetzbuch Siebtes Buch (SGB VII; sotsiaalkindlustusseadustik, seitsmes osa) – kohustuslik
õnnetusjuhtumikindlustus;
Sozialgesetzbuch Neuntes Buch (SGB IX; sotsiaalkindlustusseadustik, üheksas osa) – puuetega
inimeste rehabiliteerimine ja osalemine;
Sozialgesetzbuch Elftes Buch (SGB XI; sotsiaalkindlustusseadustik, üheteistkümmes osa) –
sotsiaalabi.
Personenbeförderungsgesetz (PBefG; ühistranspordiseadus).

Piirkondlik tasand:

Gesetz über den Rettungsdienst (Rettungsdienstgesetz – RDG) im Baden-Württemberg;
Bayerisches Rettungsdienstgesetz (BayRDG);
Gesetz über den Rettungsdienst für das Land Berlin (Rettungsdienstgesetz);
Gesetz über den Rettungsdienst im Land Brandenburg (BbgRettG);
Bremisches Hilfeleistungsgesetz (BremHilfeG);

Hamburgisches Rettungsdienstgesetz (HmbRDG);
Gesetz über den Rettungsdienst für das Land Mecklenburg-Vorpommern (RDGM-V);
Niedersächsisches Rettungsdienstgesetz (NRettDG);
Gesetz über den Rettungsdienst sowie die Notfallrettung und den Krankentransport durch Unternehmer (RettG NRW);
Landesgesetz über den Rettungsdienst sowie den Notfall- und Krankentransport (RettDG);
Saarländisches Rettungsdienstgesetz (SRettG);
Sächsisches Gesetz über den Brandschutz, Rettungsdienst und Katastrophenschutz (SächsBRKG);
Rettungsdienstgesetz des Landes Sachsen-Anhalt (RettDG LSA);
Schleswig-Holsteinisches Rettungsdienstgesetz (SHRDG);
Thüringer Rettungsdienstgesetz (ThüRettG).

Landespflegegesetze:

Gesetz zur Umsetzung der Pflegeversicherung in Baden-Württemberg (Landespflegegesetz – LPfIG);
Gesetz zur Ausführung der Sozialgesetze (AGSG);
Gesetz zur Planung und Finanzierung von Pflegeeinrichtungen (Landespflegeeinrichtungsgesetz – LPflegEG);
Gesetz über die pflegerische Versorgung im Land Brandenburg (Landespflegegesetz – LPflegeG);
Gesetz zur Ausführung des Pflege-Versicherungsgesetzes im Lande Bremen und zur Änderung des Bremischen Ausführungsgesetzes zum Bundessozialhilfegesetz (BremAGPflegeVG);
Hamburgisches Landespflegegesetz (HmbLPG);
Hessisches Ausführungsgesetz zum Pflege-Versicherungsgesetz;
Landespflegegesetz (LPflegeG M-V);
Gesetz zur Planung und Förderung von Pflegeeinrichtungen nach dem Elften Buch Sozialgesetzbuch (Niedersächsisches Pflegegesetz – NPflegeG);
Gesetz zur Weiterentwicklung des Landespflegerechts und Sicherung einer unterstützenden Infrastruktur für ältere Menschen, pflegebedürftige Menschen und deren Angehörige (Alten- und Pflegegesetz Nordrhein-Westfalen – APG NRW);

Landesgesetz zur Sicherstellung und Weiterentwicklung der pflegerischen Angebotsstruktur (LPflegeASG) (Rheinland-Pfalz);
Gesetz Nr. 1694 zur Planung und Förderung von Angeboten für hilfe-, betreuungs- oder pflegebedürftige Menschen im Saarland (Saarländisches Pflegegesetz);
Sächsisches Pflegegesetz (SächsPflegeG);
Schleswig-Holstein: Ausführungsgesetz zum Pflege-Versicherungsgesetz (Landespflegegesetz – LPflegeG);
Thüringer Gesetz zur Ausführung des Pflege-Versicherungsgesetzes (ThürAGPflegeVG).
Landeskrankenhausgesetz Baden-Württemberg;
Bayerisches Krankenhausgesetz (BayKrG);
Berliner Gesetz zur Neuregelung des Krankenhausrechts;
Krankenhausentwicklungsgesetz Brandenburg (BbgKHEG);
Bremisches Krankenhausgesetz (BrmKrHG);
Hamburgisches Krankenhausgesetz (HmbKHG);
Hessisches Krankenhausgesetz 2011 (HKHG 2011);
Krankenhausgesetz für das Land Mecklenburg-Vorpommern (LKHG M-V);
Niedersächsisches Krankenhausgesetz (NKHG);
Krankenhausgestaltungsgesetz des Landes Nordrhein-Westfalen (KHGG NRW);
Landeskrankenhausgesetz Rheinland-Pfalz (LKG Rh-Pf);
Saarländisches Krankenhausgesetz (SKHG);
Gesetz zur Neuordnung des Krankenhauswesens (Sächsisches Krankenhausgesetz – SächsKHG);
Krankenhausgesetz Sachsen-Anhalt (KHG LSA);
Gesetz zur Ausführung des Krankenhausfinanzierungsgesetzes (AG-KHG) im Schleswig-Holstein;
Thüringisches Krankenhausgesetz (Thür KHG).

HR: tervishoiuseadus (OG 150/08, 71/10, 139/10, 22/11, 84/11, 12/12, 70/12, 144/12).

SI: tervishoiuteenuste seadus (Sloveenia Vabariigi ametlik väljaanne nr 23/2005), artiklid 1, 3 ja 62–64; viljatuse ravi ja biomeditsiiniliselt toetatud soojätkamisprotseduuride seadus (Sloveenia Vabariigi ametlik väljaanne nr 70/00), artiklid 15 ja 16, ning verega varustamise seadus (ZPKrv-1), Sloveenia Vabariigi ametlik väljaanne nr 104/06, artiklid 5 ja 8.

Seoses investeringute liberaliseerimisega – turulepääs, võrdne kohtlemine:

FR: haigla- ja kiirabi teenuste, raviasutuste teenuste (muud kui haiglateenused) ja sotsiaalteenuste puhul on juhtimisülesannete täitmiseks vajalik luba. Loa andmisel võetakse arvesse kohalike juhtide kättesaadavust. Ettevõtted võivad tegutseda mis tahes õiguslikus vormis, välja arvatud need, mis on reserveeritud vabadele elukutsetele.

Meetmed:

FR: loi 90-1258 relative à l'exercice sous forme de société des professions libérales, Loi n°2011-940 du 10 août 2011 modifiant certaines dispositions de la loi n°2009-879 dite HPST, Loi n°47-1775 portant statut de la coopération; code de la santé publique.

Reservatsioon nr 14 – turismi- ja reisiteenused

Sektor – allsektor: turismi- ja reisiteenused – hotellid, restoranid ja toitlustus;
reisibüroode ja reisikorraldajate (sealhulgas reisijuhtide) teenused;
giiditeenused

Tegevusala liigitus: CPC 641, 642, 643, 7471, 7472

Reservatsiooni liik: turulepääs

võrdne kohtlemine

kõrgem juhtkond ja juhatus

kohapealne esindatus

Peatükk: investeringute liberaliseerimine; piiriülene teenuskaubandus

Valitsustasand: EL/liikmesriik (kui ei ole sätestatud teisiti)

Kirjeldus:

Seoses investeringute liberaliseerimisega – turulepääs, võrdne kohtlemine, kõrgem juhtkond ja juhatus ning piiriülene teenuskaubandus – turulepääs, võrdne kohtlemine:

BG: nõutav on asutamine juriidilise isikuna (mitte filiaalina). Reiskorraldus- või reisibürooteenuseid võib osutada EMPs asutatud isik, kui kõnealune isik esitab asutamisel Bulgaaria territooriumil koopia dokumendist, mis tõendab tema õigust sellisel kutsealal töötada, ja krediidiasutuse või kindlustusandja väljastatud tõendi või muu dokumendi kindlustuse kohta, mis katab kõnealuse isiku kohustused ametiülesannete süülisest täitmata jätmisest tuleneva võimaliku kahju korral. Välisriigi kodanikest juhatajate arv ei tohi ületada Bulgaaria kodanikest juhatajate arvu, kui riiklik (riigi või kohaliku omavalitsuse) osalus Bulgaaria äriühingu omakapitalis ületab 50 %. Giidide suhtes kohaldatakse EMP kodakondsusnõuet (CPC 641, 642, 643, 7471, 7472).

Meetmed:

BG: turismiseadus, artiklid 61, 113, 146.

Seoses investeringute liberaliseerimisega – turulepääs, võrdne kohtlemine ja piiriülene teenuskaubandus – turulepääs, võrdne kohtlemine, kohapealne esindatus:

CY: luba turismi- ja reisieettevõtte või agentuuri asutamiseks ja haldamiseks antakse ning olemasoleva ettevõtte või agentuuri tegevusloa pikendamist võimaldatakse üksnes Euroopa Liidu füüsilistele ja juriidilistele isikutele. Välisriigi elaniku ettevõtte – välja arvatud mõnes teises liikmesriigis asutatud ettevõtte – saab osutada organiseeritult või alaliselt eespool nimetatud seaduse artiklis 3 nimetatud teenuseid üksnes juhul, kui ettevõtet esindab Küprose elanikule kuuluv ettevõtte. Giiditeenuste ning reisibüroode ja reisikorraldajate teenuste osutamiseks on nõutav liikmesriigi kodakondsus (CPC 7471, 7472).

Meetmed:

CY: 1995. aasta turismi- ja reisibüroode ning giidide seadus (nr 41(I)/1995, kehtivas sõnastuses).

Seoses investeeringute liberaliseerimisega – turulepääs, võrdne kohtlemine, enamsoodustusrežiim ja piiriülene teenuskaubandus – turulepääs, võrdne kohtlemine, enamsoodustusrežiim:

EL: kolmandate riikide kodanikud peavad omandama diplomi Kreeka turismiministeeriumi giidikoolist, et neil oleks õigus asjaomasel kutsealal töötada. Erandina eespool toodust võidakse kolmandate riikide kodanikele anda õigus töötada teatavatel selgelt määratletud tingimustel ajutiselt (kuni ühe aasta jooksul) asjaomasel kutsealal, kui konkreetset keelt rääkiva giidi puudumine on kinnitust leidnud.

Seoses investeeringute liberaliseerimisega – turulepääs, võrdne kohtlemine ja piiriülene teenuskaubandus – turulepääs, võrdne kohtlemine:

ES (kohaldatakse ka piirkondlikul valitsustasandil): giiditeenuste pakkumise suhtes kohaldatakse liikmesriigi kodakondsusnõuet (CPC 7472).

HR: majapidamistes ja maapiirkondade kodumajapidamistes majutus- ja toitlustusteenuste osutamisel kohaldatakse EMP riigi või Šveitsi kodakondsusnõuet (CPC 641, 642, 643, 7471, 7472).

Meetmed:

EL: presidendi dekreet nr 38/2010, ministri otsus nr 165261/IA/2010 (valitsuse ametlik väljaanne 2157/B), seaduse nr 4403/2016 artikkel 50, seaduse nr 4582/2018 artikkel 47 (valitsuse ametlik väljaanne 208/A).

ES: Andaluusia: Decreto 8/2015, de 20 de enero, Regulador de guías de turismo de Andalucía;

Aragón: Decreto 21/2015, de 24 de febrero, Reglamento de Guías de turismo de Aragón;

Kantaabria: Decreto 51/2001, de 24 de julio, Article 4, por el que se modifica el Decreto 32/1997, de 25 de abril, por el que se aprueba el reglamento para el ejercicio de actividades turísticoinformativas privadas;

Castilla y León: Decreto 25/2000, de 10 de febrero, por el que se modifica el Decreto 101/1995, de 25 de mayo, por el que se regula la profesión de guía de turismo de la Comunidad Autónoma de Castilla y León;

Castilla la Mancha: Decreto 86/2006, de 17 de julio, de Ordenación de las Profesiones Turísticas;

Kataloonia: Decreto Legislativo 3/2010, de 5 de octubre, para la adecuación de normas con rango de ley a la Directiva 2006/123/CE, del Parlamento y del Consejo, de 12 de diciembre de 2006, relativa a los servicios en el mercado interior, artikkel 88;

Comunidad de Madrid: Decreto 84/2006, de 26 de octubre del Consejo de Gobierno, por el que se modifica el Decreto 47/1996, de 28 de marzo;

Comunidad Valenciana: Decreto 90/2010, de 21 de mayo, del Consell, por el que se modifica el reglamento regulador de la profesión de guía de turismo en el ámbito territorial de la Comunitat Valenciana, aprobado por el Decreto 62/1996, de 25 de marzo, del Consell;

Extremadura: Decreto 37/2015, de 17 de marzo;

Galicia: Decreto 42/2001, de 1 de febrero, de Refundición en materia de agencias de viajes, guías de turismo y turismo activo;

Illes Balears: Decreto 136/2000, de 22 de septiembre, por el cual se modifica el Decreto 112/1996, de 21 de junio, por el que se regula la habilitación de guía turístico en las Islas Baleares;

Islas Canarias: Decreto 13/2010, de 11 de febrero, por el que se regula el acceso y ejercicio de la profesión de guía de turismo en la Comunidad Autónoma de Canarias, artículo 5;

La Rioja: Decreto 14/2001, de 4 de marzo, Reglamento de desarrollo de la Ley de Turismo de La Rioja;

Navarra: Decreto Foral 288/2004, de 23 de agosto. Reglamento para actividad de empresas de turismo activo y cultural de Navarra.

Principado de Asturias: Decreto 59/2007, de 24 de mayo, por el que se aprueba el Reglamento regulador de la profesión de Guía de Turismo en el Principado de Asturias ning

Región de Murcia: Decreto n.º 37/2011, de 8 de abril, por el que se modifican diversos decretos en materia de turismo para su adaptación a la ley 11/1997, de 12 de diciembre, de turismo de la Región de Murcia tras su modificación por la ley 12/2009, de 11 de diciembre, por la que se modifican diversas leyes para su adaptación a la directiva 2006/123/CE, del Parlamento Europeo y del Consejo de 12 de diciembre de 2006, relativa a los servicios en el mercado interior.

HR: majutus- ja toitlustussektori seadus (Horvaatia Vabariigi ametlik väljaanne nr 85/15, nr 121/16, nr 99/18, nr 25/19, nr 98/19, nr 32/20 ja nr 42/20); ning turismiteenuste osutamise seadus (Horvaatia Vabariigi ametlik väljaanne nr 130/17, nr 25/19, nr 98/19 ja nr 42/20).

Seoses investeringute liberaliseerimisega – võrdne kohtlemine ja piiriülene teenuskaubandus – turulepääs, võrdne kohtlemine:

HU: reisibüroo ja reisikorraldaja teenuste ning giiditeenuste piiriüleseks pakkumiseks on vaja Ungari kaubanduse litsentsimise ameti väljastatud tegevusluba. Tegevusluba väljastatakse üksnes EMP riikide kodanikele ja juriidilistele isikutele, kelle tegevuskoht on EMPs (CPC 7471, 7472).

IT (kohaldatakse ka piirkondlikul valitsustasandil): väljastpoolt Euroopa Liitu pärit giidid peavad saama piirkonnalt professionaalse giidina tegutsemiseks eriloa. Liikmesriikide giididelt sellist luba ei nõuta. Luba antakse giididele, kellel on piisav pädevus ja piisavad teadmised (CPC 7472).

Meetmed:

HU: 2005. aasta seadus CLXIV kaubanduse kohta, valitsuse dekreet nr 213/1996 (XII.23.) reisikorralduse ja reisibüroode tegevuse kohta.

IT: seadus nr 135/2001, artiklid 7.5 ja 6; ja seadus nr 40/2007 (DL 7/2007).

Reservatsioon nr 15 – meelelahutus-, kultuuri- ja sporditeenused

Sektor – allsektor: meelelahutusteenused; muud sporditeenused

Tegevusala liigitus: CPC 962, 96419 osa

Reservatsiooni liik: turulepääs

võrdne kohtlemine

kõrgem juhtkond ja juhatus

Peatükk: investeringute liberaliseerimine; piiriülene teenuskaubandus

Valitsustasand: EL/liikmesriik (kui ei ole sätestatud teisiti)

Kirjeldus:

Muud sporditeenused (CPC 96419)

Seoses investeringute liberaliseerimisega – võrdne kohtlemine, kõrgem juhtkond ja juhatus ning piiriülene teenuskaubandus – võrdne kohtlemine:

AT (kohaldatakse piirkondlikul valitsustasandil): suusakooli- ja mäeinstruktoriteenuste pakkumine on reguleeritud liidumaade (Bundesländer) seadustega. Kõnealuste teenuste osutamiseks võib olla nõutav EMP riigi kodakondsus. Ettevõtjatelt võidakse nõuda, et nad määraksid EMP riigi kodanikust tegevdiriectori.

Seoses investeeringute liberaliseerimisega – võrdne kohtlemine ja piiriülene teenuskaubandus – võrdne kohtlemine:

CY: tantsukooli asutamise ja treenerite suhtes kohaldatakse kodakondsusnõuet.

Meetmed:

AT: Kärntner Schischulgesetz, LGBL. Nr 53/97;
Kärntner Berg- und Schiführergesetz, LGBL. Nr 25/98;
NÖ- Sportgesetz, LGBL. Nr 5710;
OÖ- Sportgesetz, LGBL. Nr 93/1997;
Salzburger Schischul- und Snowboardschulgesetz, LGBL. Nr 83/89;
Salzburger Bergführergesetz, LGBL. Nr 76/81;
Steiermärkisches Schischulgesetz, LGBL. Nr 58/97;
Steiermärkisches Berg- und Schiführergesetz, LGBL. Nr 53/76;
Tiroler Schischulgesetz. LGBL. Nr. 15/95;
Tiroler Bergsportführergesetz, LGBL. Nr 7/98;
Vorarlberger Schischulgesetz, LGBL. Nr 55/02 §4 (2)a;
Vorarlberger Bergführergesetz, LGBL. Nr 54/02 ning
Viin: Gesetz über die Unterweisung in Wintersportarten, LGBL. Nr 37/02.

CY: seadus 65(I)/1997, kehtivas sõnastuses, ning
seadus 17(I)/1995, kehtivas sõnastuses.

Reservatsioon nr 16 – transporditeenused ja transpordi abiteenused

Sektor – allsektor:	transporditeenused – kalapüük ja veetransport – muu kaubanduslik tegevus, mida harrastatakse laevalt; veetransport ja veetranspordi abiteenused; raudteetransport ja raudteetranspordi abiteenused; maanteetransport ja maanteetranspordi abiteenused; lennutranspordi abiteenused
Tegevusala liigitus:	ISIC Rev. 3.1 0501, 0502; CPC 5133, 5223, 711, 712, 721, 741, 742, 743, 744, 745, 748, 749, 7461, 7469, 83103, 86751, 86754, 8730, 882
Reservatsiooni liik:	turulepääs võrdne kohtlemine enamsoodustusrežiim kõrgem juhtkond ja juhatus kohapealne esindatus
Peatükk:	investeeringute liberaliseerimine; piiriülene teenuskaubandus
Valitsustasand:	EL/liikmesriik (kui ei ole sätestatud teisiti)

Kirjeldus:

- a) meretransport ja meretranspordi abiteenused. Kaubanduslik tegevus, mida harrastatakse laevalt (ISIC Rev. 3.1 0501, 0502; CPC 5133, 5223, 721, Part of 742, 745, 74540, 74520, 74590, 882)

Seoses investeeringute liberaliseerimisega – turulepääs ja piiriülene teenuskaubandus – turulepääs:

EU: sadamateenuste puhul võib sadama pidaja või pädev asutus piirata sadamateenuste osutajate arvu konkreetse sadamateenuse puhul.

Meetmed:

EU: Euroopa Parlamendi ja nõukogumääruse (EL) 2017/352¹ artikkel 6.

Seoses investeeringute liberaliseerimisega – turulepääs, võrdne kohtlemine, kõrgem juhtkond ja juhatus; piiriülene teenuskaubandus – turulepääs, võrdne kohtlemine:

¹ Euroopa Parlamendi ja nõukogu 15. veebruari 2017. aasta määrus (EL) 2017/352, millega luuakse sadamateenuse osutamise raamistik ja sadamate finantslähbipaistvuse ühised normid (ELT L 057 3.3.2017, lk 1).

BG: vedusid ja laevade tegevust, mis on seotud vesiehituse ja veealuste tehniliste töödega, maavarade ja muude anorgaaniliste ressursside geoloogilise luure ja kaevandamisega, lootsimisega, punkerdamisega ning jäätmete, vee ja õli segude jms vastuvõtmisega Bulgaaria sisevetes ja territoriaalmerel, võivad teostada üksnes Bulgaaria või mõne teise liikmesriigi lipu all sõitvad laevad.

Teenuseosutajate arv sadamates võib olla piiratud sõltuvalt sadama objektiivsest läbilaskevõimest, mille määrab kindlaks transpordi-, infotehnoloogia- ja sideministeeriumi moodustatud ekspertide komisjon.

Tugiteenuste osutamisel kohaldatakse kodakondsusnõuet. Laeva kapten ja peamehhaanik peavad olema liikmesriigi, EMP riigi või Šveitsi Konföderatsiooni kodanikud. (ISIC Rev. 3.1 0501, 0502, CPC 5133, 5223, 721, 74520, 74540, 74590, 882).

Meetmed:

BG: kaubalaevandusseadustik; Bulgaaria Vabariigi merevee, siseveeteede ja sadamate seadus; määrus, mis käsitleb tingimusi ja korda Bulgaaria veoettevõtjate väljavalimiseks rahvusvaheliste lepingute kohaseks reisijate- ja kaubaveoks ja määrus nr 3 mehitamata laevade teenindamise kohta.

Seoses investeeringute liberaliseerimisega – turulepääs ja piiriülene teenuskaubandus – turulepääs:

BG: õigus osutada riikliku tähtsusega Bulgaaria sadamates avaliku transpordi tugiteenuseid antakse kontsessioonilepinguga. Piirkondliku tähtsusega sadamates antakse kõnealune õigus sadamaomanikuga sõlmitava lepinguga (CPC 74520, 74540, 74590).

Meetmed:

BG: kaubalaevandusseadustik; Bulgaaria Vabariigi merevee, siseveeteede ja sadamate seadus.

Seoses piiriülese teenuskaubandusega – kohalik esindatus:

DK: lootsiteenuse osutajad võivad osutada lootsiteenust Taanis üksnes siis, kui nad elavad EMPs ning on registreeritud ja tunnustatud Taani ametiasutuses kooskõlas Taani lootsiseadusega (CPC 74520).

Meetmed:

DK: Taani lootsimise seadus, § 18.

Seoses investeeringute liberaliseerimisega – turulepääs, võrdne kohtlemine, enamsoodustusrežiim ja piiriülene teenuskaubandus – turulepääs, võrdne kohtlemine, enamsoodustusrežiim:

DE (kohaldatakse ka piirkondlikul valitsustasandil): laeva, mis ei kuulu liikmesriigi kodanikule, võib kasutada muuks tegevuseks kui transpordi- ja abiteenuste osutamiseks Saksamaa föderaalvetes üksnes eriloa alusel. Väljastpoolt Euroopa Liitu pärit laevadele võib teha erandeid üksnes juhul, kui ükski Euroopa Liidu laev ei ole kättesaadav või kui Euroopa Liidu laevad on kättesaadavad väga ebasoodsatel tingimustel, või rakendades vastastikkuse põhimõtet. Ühendkuningriigi lipu all sõitvatele laevadele võib teha erandeid vastastikkuse põhimõtte alusel (KüSchVO § 2 lõige 3). Lootsitegevust käsitlevate õigusaktidega hõlmatud tegevus on lubatud ja akrediteerimist võimaldatakse üksnes EMP riigi või Šveitsi Konföderatsiooni kodanikele. Lootsiteenuseid võivad osutada üksnes riigiasutused või nende määratud äriühingud.

Käitajaga või ilma käitajata merelaevade rentimise või kasutusrendi korral ning ilma käitajata merel mittesõitvate laevade rentimise või kasutusrendi korral võidakse piirata lepingute sõlmimist välisriigi lipu all sõitvate laevade sooritatavaks kaubaveoks või selliste laevade prahtimist, sõltuvalt Saksamaa või mõne teise liikmesriigi lipu all sõitvate laevade kättesaadavusest.

Residentide ja mitteresidentide vahelisi lepinguid, mis käsitlevad:

- i) majanduspiirkonnas registreerimata siseveetranspordilaevade rentimist;
- ii) kaubavedu selliste siseveetranspordilaevadega või
- iii) selliste siseveetranspordilaevade pukseerimisteenuseid,

võidakse majanduspiirkonnas piirata (veetransport, veetranspordi tugiteenused, laevade rentimine, veesõidukite liisimine või rentimine ilma meeskonnata (CPC 721, 745, 83103, 86751, 86754, 8730)).

Meetmed:

DE: Gesetz über das Flaggenrecht der Seeschiffe und die Flaggenführung der Binnenschiffe (Flaggenrechtsgesetz; lipuriigi kaitse seadus);

Verordnung über die Küstenschifffahrt (KüSchV);

Gesetz über die Aufgaben des Bundes auf dem Gebiet der Binnenschifffahrt

(Binnenschifffahrtsaufgabengesetz – BinSchAufgG);

Verordnung über Befähigungszeugnisse in der Binnenschifffahrt (Binnenschifferpatentverordnung – BinSchPatentV);

Gesetz über das Seelotswesen (Seelotsgesetz – SeeLG);

Gesetz über die Aufgaben des Bundes auf dem Gebiet der Seeschifffahrt (Seeaufgabengesetz – SeeAufgG) ning

Verordnung zur Eigensicherung von Seeschiffen zur Abwehr äußerer Gefahren (See-Eigensicherungsverordnung – SeeEigensichV).

Seoses investeringute liberaliseerimisega – turulepääs, võrdne kohtlemine ja piiriülene teenuskaubandus – turulepääs, võrdne kohtlemine:

FI: veetranspordi tugiteenuseid Soome territoriaalvetes võivad pakkuda üksnes Soome, liidu või Norra lipu all sõitvad laevastikud (CPC 745).

Meetmed:

FI: Merilaki (mereseadus) (674/1994) ning

Laki elinkeinon harjoittamisen oikeudesta (ettevõtlusega tegelemise õiguse seadus) (122/1919), s. 4.

Seoses investeeringute liberaliseerimisega – turulepääs:

EL: sadamaaladel veoste käitlemise teenuste osutamisel kehtib riigi monopol (CPC 741).

IT: mereveoste käitlemise teenuste puhul kohaldatakse majandusvajaduste testi. Põhikriteeriumid: olemasolevate ettevõtjate arv ja neile avalduv mõju, rahvastiku tihedus, geograafiline paiknemine ja uute töökohtade loomine (CPC 741).

Meetmed:

EL: avaliku mereõiguse seadustik (seadusandlik dekreet nr 187/1973).

IT: laevandusseadustik;

seadus nr 84/1994 ning

ministri dekreet 585/1995.

b) Raudteetransport ja raudteetranspordi abiteenused (CPC 711, 743)

Seoses investeeringute liberaliseerimisega – turulepääs, võrdne kohtlemine ja piiriülene teenuskaubandus – turulepääs, võrdne kohtlemine:

BG: raudteetransporditeenuseid ja raudteetranspordi tugiteenuseid võivad Bulgaarias osutada üksnes liikmesriikide kodanikud. Tegevusloa reisijate või kauba vedamiseks raudteel väljastab registreeritud raudtee-ettevõtjatele transpordiminister (CPC 711, 743).

Meetmed:

BG: raudteetranspordiseadus, artiklid 37 ja 48.

Seoses investeeringute liberaliseerimisega – turulepääs:

LT: transiiditeenuste osutamise ainuõigus antakse raudtee-ettevõtetele, mis kuuluvad riigile või mille aktsiad kuuluvad 100 % riigile. (CPC 711).

Meetmed:

LT: Leedu Vabariigi 22. aprilli 2004. aasta seadus nr IX-2152 raudteetranspordi kohta, mida on muudetud 8. juuni 2006. aasta seadusega nr X-653;

c) maanteetransport ja maanteetranspordi abiteenused (CPC 712, 7121, 7122, 71222, 7123)

Maanteetransporditeenuste puhul, mis ei ole hõlmatud käesoleva lepingu teise osa kolmanda rubriigiga ja 31. lisaga.

Seoses investeeringute liberaliseerimisega – turulepääs, võrdne kohtlemine ja piiriülene teenuskaubandus – turulepääs, võrdne kohtlemine:

AT (ka seoses enamsoodustusrežiimiga): reisijate- ja kaubaveoks võib ainuõiguse või loa anda üksnes EMP osalisriikide kodanikele ja liidu juriidilistele isikutele, kelle peakontor asub Austrias. Lube antakse mittediskrimineerivatel tingimustel ja vastastikkuse põhimõtte alusel (CPC 712).

Meetmed:

AT: Güterbeförderungsgesetz (kaubaveoseadus), BGBl. Nr 593/1995; § 5; Gelegenheitsverkehrsgesetz (juhuvedude seadus), BGBl. Nr 112/1996; § 6 ning Kraftfahrliniengesetz (regulaarvedude seadus), BGBl. I Nr. 203/1999, kehtivas sõnastuses, §-d 7 ja 8.

Seoses investeeringute liberaliseerimisega – võrdne kohtlemine, enamsoodustusrežiim:

EL: autoveoteenuste käitajate jaoks. Autoveotevõtja tegevusalal tegutsemiseks on vaja Kreekas väljastatud tegevusluba. Lube antakse mittediskrimineerivatel tingimustel ja vastastikkuse põhimõtte alusel (CPC 7123).

Meetmed:

EL: autoveotevõtjatele tegevusloa väljastamine: Kreeka seadus 3887/2010 (valitsuse ametlik väljaanne A' 174), mida on muudetud seaduse 4038/2012 artikliga 5 (valitsuse ametlik väljaanne A' 14).

Seoses investeeringute liberaliseerimisega – turulepääs:

IE: linnadevahelise bussiveo teenuste suhtes kohaldatakse majandusvajaduste testi.

Põhikriteeriumid: olemasolevate ettevõtjate arv ja neile avalduv mõju, rahvastiku tihedus, geograafiline paiknemine, mõju liiklustingimustele ja uute töökohtade loomine (CPC 7121, CPC 7122).

MT: taksod: veolubade arvu suhtes kohaldatakse piiranguid.

Karozzini (hobuvankrid): veolubade arvu suhtes kohaldatakse piiranguid (CPC 712).

PT: limusiiniteenuste pakkumisel kohaldatakse majandusvajaduste testi. Põhikriteeriumid: olemasolevate ettevõtjate arv ja neile avalduv mõju, rahvastiku tihedus, geograafiline paiknemine, mõju liiklustingimustele ja uute töökohtade loomine (CPC 71222).

Meetmed:

IE: 2009. aasta seadus ühistranspordi reguleerimise kohta.

MT: taksoteenuseid käsitlevad eeskirjad (SL499.59).

PT: 21. augusti dekreet-seadus nr 41/80.

Seoses investeringute liberaliseerimisega – turulepääs ja piiriülene teenuskaubandus – kohapealne esindatus:

CZ: nõutav on asutamine Tšehhi Vabariigis (filiaalid ei ole lubatud).

Meetmed:

CZ: seadus nr 111/1994 Coll. maanteetranspordi kohta.

Seoses investeringute liberaliseerimisega – turulepääs, võrdne kohtlemine ja piiriülene teenuskaubandus – turulepääs, võrdne kohtlemine, enamsoodustusrežiim:

SE: maanteeveo-ettevõtja kutsealal tegutsemiseks on vaja Rootsis väljastatud tegevusluba. Taksoveoloa saamise ühe kriteeriumina peab äriühing olema määranud ametisse füüsilise isiku, kes töötab veokorraldajana (de facto elukoha nõue – vt asutamist käsitlev Rootsi reservatsioon).

Meetmed:

SE: Yrkestrafiklag (kaubandusliku liikluse seadus) (2012:210);
Yrkestrafikförordning (määrus kaubandusliku liikluse kohta) (2012:237);
Taxitrafiklag (taksoliikluse seadus) (2012:211) ning
Taxitrafikförordning (määrus taksoliikluse kohta) (2012:238).

Seoses piiriülese teenuskaubandusega – kohalik esindatus:

SK: taksoteenuste kontsessiooni ja loa taksode lähetamiseks võib anda isikule, kelle elukoht või asukoht on Slovaki Vabariigi territooriumil või mõnes teises EMP liikmesriigis.

Meetmed:

seadus nr 56/2012 Coll. maanteetranspordi kohta

d) Lennutranspordi abiteenused

Seoses investeeringute liberaliseerimisega – turulepääs, võrdne kohtlemine ja piiriülene teenuskaubandus – turulepääs, võrdne kohtlemine:

EU: maapealse teeninduse puhul võidakse nõuda, et teenuseosutaja tegevuskoht asuks liidu territooriumil. Maapealse teeninduse avatuse tase sõltub lennujaama suurusest. Teenuseosutajate arv lennujaamades võib olla piiratud. Suurtes lennujaamades ei tohi teenuseosutajaid olla alla kahe.

Meetmed:

EU: nõukogu direktiiv 96/67/EÜ¹.

BE (kohaldatakse ka piirkondlikul valitsustasandil): maapealse teeninduse puhul on nõutav vastastikkuse tingimuse kohaldamine.

Meetmed:

¹ Nõukogu 15. oktoobri 1996. aasta direktiiv 96/67/EÜ juurdepääsu kohta maapealse käitluse turule ühenduse lennujaamades (EÜT L 272, 25.10.1996, lk 36).

BE: Arrêté Royal du 6 novembre 2010 réglementant l'accès au marché de l'assistance en escale à l'aéroport de Bruxelles-National (artikkel 18);

Besluit van de Vlaamse Regering betreffende de toegang tot de grondafhandelingsmarkt op de Vlaamse regionale luchthavens (artikkel 14) ning

Arrêté du Gouvernement wallon réglementant l'accès au marché de l'assistance en escale aux aéroports relevant de la Région wallonne (artikkel 14).

e) Kõikide transpordiliikide tugiteenused (CPC 748 osa)

Seoses piiriülese teenuskaubandusega – kohalik esindatus:

EU (kohaldatakse ka piirkondlikul valitsustasandil): tollivormistusteenuseid võivad osutada üksnes liidu elanikud või liidus asutatud juriidilised isikud.

Meetmed:

EU: Euroopa Parlamendi ja nõukogu määrus (EL) nr 952/2013¹.

¹ Euroopa Parlamendi ja nõukogu 9. oktoober 2013. aasta määrus (EL) nr 952/2013, millega kehtestatakse liidu tolliseadustik (ELT L 269, 10.10.2013, lk 1).

Reservatsioon nr 17 – energeetikaga seotud tegevusalad

Sektor – allsektor:	energeetikaga seotud tegevusalad – mäetööstus; elektri, gaasi, auru ja kuumavee tootmine, ülekanne ja jaotamine enda tarbeks; kütuste torustransport; torude kaudu transporditavate kütuste hoiustamine ja ladustamine; ning energijaotusega seotud teenused
Tegevusala liigitus:	ISIC Rev. 3.1 10, 11, 12, 13, 14, 40, CPC 5115, 63297, 713, 742 osa, 8675, 883, 887
Reservatsiooni liik:	turulepääs võrdne kohtlemine kõrgem juhtkond ja juhatus kohapealne esindatus
Peatükk:	investeeringute liberaliseerimine; piiriülene teenuskaubandus
Valitsustasand:	EL/liikmesriik (kui ei ole sätestatud teisiti)

Kirjeldus:

- a) Mäetööstus (ISIC Rev. 3.1 10, 11, 12, 13, 14, CPC 5115, 7131, 8675, 883)

Seoses investeeringute liberaliseerimisega – turulepääs:

NL: erasektori äriühingud uurivad ja kasutavad Madalmaades süsivesinikke alati koos majandusministri määratud avaliku sektori äriühinguga (aktsiaseltsiga). Kaevandmisseaduse artiklites 81 ja 82 on sätestatud, et kõik määratud äriühingu aktsiad peavad kuuluma otseselt või kaudselt Madalmaadele (ISIC Rev. 3.1 10, 3.1 11, 3.1 12, 3.1 13, 3.1 14).

BE: maavarade ja muude eluta ressursside uurimise suhtes territoriaalvetes ja mandrilaval ning nende kasutamise suhtes kohaldatakse kontsessioone. Kontsessioonäri tegevuskoht peab olema Belgias (ISIC Rev. 3.1:14).

IT (uurimise puhul kohaldatakse ka piirkondlikul valitsustasandil): riigile kuuluvates kaevandustes kehtivad uurimise ja kaevandamise erieeskirjad. Enne kaevanduse mis tahes kasutuselevõttu on vaja uurimisluba (permesso di ricerca, kuninglik dekreet nr 1447/1927, artikkel 4). Selles tähtajalises loas määratakse täpselt kindlaks uuritava maa-ala piirid. Sama maa-ala jaoks võib anda uurimisloa mitmele eri isikule või ettevõtjale (tegemist ei ole ilmtingimata ainuloaga). Maavarade kultiveerimiseks ja kasutamiseks on vaja piirkondliku ametiasutuse luba (concessione, artikkel 14) (ISIC Rev. 3.1 10, 3.1 11, 3.1 12, 3.1 13, 3.1 14, CPC 8675, 883).

Meetmed:

BE: Arrêté Royal du 1er septembre 2004 relatif aux conditions, à la délimitation géographique et à la procédure d'octroi des concessions d'exploration et d'exploitation des ressources minérales et autres ressources non vivantes de la mer territoriale et du plateau continental.

IT: uurimisteenused: kuninglik dekreet nr 1447/1927 ja seadusandliku dekreeidi nr 112/1998 artikkel 34.

NL: mijnbouwwet (kaevandamiseseadus).

Seoses investeeringute liberaliseerimisega – turulepääs, võrdne kohtlemine, enamsoodustusrežiim:

BG: maapõuevarade geoloogiliseks luureks või uurimiseks Bulgaaria Vabariigi territooriumil, mandrilaval ja Mustas meres asuvas eksklusiivses majandusvööndis on vaja luba; maapõuevarade kaevandamise ja kasutamise suhtes kohaldatakse maapõuevarade seaduse alusel antud kontsessiooni.

Äriühingutel, mis on registreeritud maksusoodustusi pakkuvates jurisdiktsioonides (s.t offshore-piirkondades) või on selliste äriühingutega otseselt või kaudselt seotud, on keelatud osaleda avalikes menetlustes, mille raames antakse lube või kontsessioone loodusvarade, sh uraani- ja tooriumimaagi geoloogiliseks luureks, uurimiseks või kaevandamiseks, ning tegutseda olemasoleva loa või kontsessiooni alusel, kuivõrd selline tegevus on välistatud, nagu ka võimalus registreerida geoloogilised või kaubanduslikud leiud seoses maardla uurimisega.

Uraanimaagi kaevandamine on ministrite nõukogu 20. augusti 1992. aasta dekreediga nr 163 lõpetatud.

Tooriumimaagi uurimise ja kaevandamise suhtes kohaldatakse lubade ja kontsessioonide üldist korda. Otsused tooriumimaagi uurimise või kaevandamise lubamise kohta tehakse mittediskrimineerivalt igal üksikjuhul eraldi.

Vastavalt Bulgaaria Vabariigi Rahvuskogu 18. jaanuari 2012. aasta otsusele (14. juuni 2012) on keelatud igasuguse hüdropurustamise tehnoloogia kasutamine, s.t hüdrofrakkimine, nafta ja gaasi geoloogiliseks luureks, uurimiseks või kaevandamiseks.

Kildagaasi uurimine ja kaevandamine on keelatud (ISIC Rev. 3.1 10, 3.1 11, 3.112, 3.1 13, 3.1 14).

Meetmed:

BG: maapõuevarade seadus;

kontsessiooniseadus;

erastamis- ja erastamisjärgse kontrolli seadus;

tuumaenergia ohutu kasutamise seadus; Bulgaaria Vabariigi Rahvuskogu 18. jaanuari 2012. aasta

otsus; seadus, mis käsitleb majandus- ja finantssuhteid maksusoodustusi pakkuvates

jurisdiktsioonides registreeritud äriühingutega, selliseid äriühinguid kontrollivate isikutega ja nende tegelike tulusaajatega, ning maavarade seadus.

Seoses investeeringute liberaliseerimisega – turulepääs, võrdne kohtlemine, enamsoodustusrežiim:

CY: ministrite nõukogu võib keelata süsivesinike geoloogilise luure, uurimise ja kasutamise üksuse poolt, mis on Ühendkuningriigi või tema kodanike tegeliku kontrolli all. Pärast loa saamist ei tohi ükski üksus ilma ministrite nõukogu eelneva heakskiiduta minna Ühendkuningriigi või tema kodaniku otsese või kaudse kontrolli alla. Ministrite nõukogu võib keelduda loa andmisest üksusele, mis on Ühendkuningriigi või tema kodaniku tegeliku kontrolli all, kui Ühendkuningriik ei võimalda seoses süsivesinike geoloogilise luure, uurimise ja kasutamisega vabariigi või liikmesriikide üksustele samasugust kohtlemist, mida vabariik või liikmesriik võimaldab Ühendkuningriigi üksustele (ISIC Rev. 3.1 1110).

Meetmed:

CY: süsivesinike geoloogilise luure, uurimise ja kasutamise 2007. aasta seadus (seadus 4(I)/2007), kehtivas sõnastuses.

Seoses investeeringute liberaliseerimisega – turulepääs, võrdne kohtlemine ja piiriülene teenuskaubandus – kohapealne esindatus:

SK: kaevandamiseks, kaevandamisega seotud tegevuseks ja geoloogiliseks tegevuseks on nõutav asutamine EMPs juriidilise isikuna (mitte filiaalina). Slovaki Vabariigi seadusega nr 44/1988 (loodusvarade kaitse ja kasutamise kohta) hõlmatud kaevandamis- ja uurimistegevust reguleeritakse mittediskrimineerivalt, sealhulgas riikliku poliitika meetmete kaudu, mille eesmärk on tagada loodusvarade ja keskkonna säilimine ja kaitse, näiteks teatavate kaevandamistehnoloogiate lubamise või keelamisega. Suurema selguse huvides olgu märgitud, et sellised meetmed hõlmavad järgmist: keeld kasutada tsüaniidi leostumise tehnoloogiat mineraalide töötlemisel või rafineerimisel, nõue omada hüdropurustamise eriluba nafta ja gaasi geoloogilisel luurel, uurimisel ja kaevandamisel ning nõue saada kohalikul rahvahääletusel eelnev heakskiit seoses radioaktiivsete maavaradega. See ei suurenda kehtiva meetme nõuetele mittevastavaid aspekte, mille suhtes reservatsioon tehakse. (ISIC Rev. 3.1 10, 3.1 11, 3.1 12, 3.1 13, 3.1 14, CPC 5115, 7131, 8675 ja 883).

Meetmed:

SK: seadus nr 51/1988 kaevandamise, lõhkeainete ja kaevandamise riikliku reguleerimise kohta; seadus nr 569/2007 geoloogiaalase tegevuse kohta ning seadus nr 44/1988 loodusvarade kaitse ja kasutamise kohta.

Seoses investeeringute liberaliseerimisega – turulepääs ja piiriülene teenuskaubandus – kohapealne esindatus:

FI: maavarade uurimiseks ja kasutamiseks peab olema luba, mille annab tuumamaterjali kaevandamisel valitsus. Valitsuselt tuleb saada kaevandamispiirkonna jaoks väljaostmisluba. Loa võib anda EMPs elavale füüsilisele isikule või EMPs asutatud juriidilisele isikule. Võidakse kohaldada majandusvajaduste testi (ISIC Rev. 3.1 120, CPC 5115, 883, 8675).

IE: Iirimaal tegutsevate uurimis- ja kaevandamisettevõtete tegevuskoht peab olema Iirimaal. Maavarade uurimisel kehtib nõue, et ettevõtjad (nii Iirimaalt kui ka välisriikidest) kasutaksid tööde tegemisel kas agendi või Iirimaal elava uurimistöode juhataja teenuseid. Kaevandamise kohta kehtib nõue, et isik, kelle suhtes kohaldatakse riiklikku kasutusrenti või kellel on kaevandamisluba, oleks Iirimaal asutatud äriühing. Selliste äriühingute omandiõiguse suhtes ei kohaldata piiranguid (ISIC Rev. 3.1 10, 3.1 13, 3.1 14, CPC 883).

Meetmed:

FI: kaivoslaki (kaevandamisseadus) (621/2011) ning ydinenergialaki (tuumaenergia seadus) (990/1987).

IE: 1940.–2017. aasta maavarade arendamise seadused ning planeerimisseadused ja keskkonnamäärused.

Seoses üksnes investeeringutega – turulepääs, võrdne kohtlemine ja piiriülene teenuskaubandus – kohapealne esindatus:

SI: maavarade uurimiseks ja kaevandamiseks, sealhulgas reguleeritud kaevandamisteenuste jaoks peab olema asukoht EMP riigis, Šveitsi Konföderatsioonis või OECD liikmesriigis või nende kodakondsus (ISIC Rev. 3.1 10, ISIC Rev. 3.1 11, ISIC Rev. 3.1 12, ISIC Rev. 3.1 13, ISIC Rev. 3.1 14, CPC 883, CPC 8675).

Meetmed:

SI: 2014. aasta kaevandamisseadus.

- b) Elektri, gaasi, auru ja kuumavee tootmine, ülekanne ja jaotamine enda tarbeks; kütuste torustransport; torude kaudu transporditavate kütuste hoiustamine ja ladustamine; energijaotusega seotud teenused (ISIC Rev. 3.1 40, 3.1 401, CPC 63297, 713, 742 osa, 74220, 887)

Seoses investeringute liberaliseerimisega – turulepääs:

DK: omanik või kasutaja, kes kavatseb rajada gaasitaristu või torujuhtme toor- või rafineeritud nafta ja naftatoodete ning maagaasi transportimiseks, peab enne tööde alustamist saama kohaliku omavalitsuse loa. Väljastatavate lubade arv võib olla piiratud (CPC 7131).

MT: ettevõttel EneMalta plc on elektrienergia tootmise monopol (ISIC Rev. 3.1 401; CPC 887).

NL: elektrivõrgu ja gaasivõrgu omanikud saavad olla vaid Madalmaade valitsus (ülekanDESüsteemid) ja muud avalik-õiguslikud asutused (jaotussüsteemid) (ISIC Rev. 3.1 040, CPC 71310).

Meetmed:

DK: Lov om naturgasforsyning, LBK 1127 05/09/2018, lov om varmforsyning, LBK 64 21/01/2019, lov om Energinet, LBK 997 27/06/2018. Bekendtgørelse nr. 1257 af 27. november 2019 om indretning, etablering og trift af olietanke, rørsystemer og torujuhtmed (27. novembri 2019. aasta korraldus nr 1257 naftamahutite, torustike ja torujuhtmete korralduse, rajamise ja kaitamise kohta).

MT: EneMalta seadus, 272. peatükk, ja EneMalta (varade, õiguste, vastutuse ja kohustuste ülekandmine) seadus, 536. peatükk.

NL: Elektriciteitswet 1998; Gaswet.

Seoses investeringute liberaliseerimisega – turulepääs, võrdne kohtlemine, kõrgem juhtkond ja juhatus ning piiriülene teenuskaubandus – võrdne kohtlemine, kohapealne esindatus:

AT: seoses gaasi transportimisega antakse luba üksnes EMP riikide kodanikele, kelle elukoht on EMP riigis. Ettevõtjate ja partnerluste tegevuskoht peab olema EMP riigis. Võrgu käitaja peab määrama tegevdirektori ja võrgu kaitamise tehnilise kontrolli eest vastutava tehnikadirektori, kes peavad olema EMP riigi kodanikud.

Pädev asutus võib loobuda kodakondsus- ja elukohanõudest, kui võrgu kaitamine leitakse olevat avalikes huvides.

Muu kauba kui gaas ja vesi transportimisel kohaldatakse järgmist:

- i) füüsiliste isikute korral antakse luba üksnes EMP kodanikele, kelle elukoht on Austrias, ning
- ii) ettevõtjate ja partnerluste tegevuskoht peab olema Austrias. Kohaldatakse majandusvajaduste või huvide testi. Piiriülesed torustikud ei tohi kahjustada Austria julgeolekuhuvet ega Austria neutraalse riigi staatust. Ettevõtjad ja partnerlused peavad määrama tegevdiriktori, kes on EMP riigi kodanik. Pädev asutus võib loobuda kodakondsus- ja asukohanõudest, kui torustiku käitamine leitakse olevat riigi majandushuvides (CPC 713).

Meetmed:

AT: Rohrleitungsgesetz (torustranspordiseadus), BGBl. Nr. 411/1975, § 5(1) ja (2), §§ 5 (1) ja (3), 15, 16, ning

Gaswirtschaftsgesetz 2011 (gaasiseadus), BGBl. I Nr. 107/2011, artiklid 43 ja 44, artiklid 90 ja 93.

Seoses investeeringute liberaliseerimisega – turulepääs, võrdne kohtlemine, kõrgem juhtkond ja juhatus ning piiriülene teenuskaubandus – (kohaldatakse ainult piirkondlikul valitsustasandil) võrdne kohtlemine, kohapealne esindatus:

AT: elektrienergia ülekandmiseks ja jaotamiseks antakse luba ainult EMPs alaliselt elavatele EMP liikmesriikide kodanikele. Kui käitaja määrab tegevdiriktori või rentniku, loobutakse elukohanõudest.

Juriidiliste isikute (ettevõtete) ja partnerluste asukoht peab olema EMPs. Nad peavad määrama tegevdirektori või rentniku, kes on EMP riigi kodanikud ja kelle elukoht on EMP riigis.

Pädev asutus võib loobuda kodakondsus- ja elukohanõudest, kui võrgu käitamine leitakse olevat avalikes huvides (ISIC Rev. 3.1 40, CPC 887).

Meetmed:

AT: Burgenländisches Elektrizitätswesengesetz 2006, LGBl. Nr. 59/2006, kehtivas sõnastuses;
Niederösterreichisches Elektrizitätswesengesetz, LGBl. Nr. 7800/2005, kehtivas sõnastuses;
Landesgesetz, mit dem das Oberösterreichische Elektrizitätswirtschafts- und -
organisationsgesetz 2006 erlassen wird (Oö. ElWOG 2006), LGBl. Nr. 1/2006, kehtivas sõnastuses;
Salzburger Landeselektrizitätsgesetz 1999 (LEG), LGBl. Nr. 75/1999, kehtivas sõnastuses;
Gesetz vom 16. November 2011 über die Regelung des Elektrizitätswesens in Tirol (Tiroler
Elektrizitätsgesetz 2012 – TEG 2012), LGBl. Nr. 134/2011;
Gesetz über die Erzeugung, Übertragung und Verteilung von elektrischer Energie
(Vorarlberger Elektrizitätswirtschaftsgesetz), LGBl. Nr. 59/2003, kehtivas sõnastuses;
Gesetz über die Neuregelung der Elektrizitätswirtschaft (Wiener Elektrizitätswirtschaftsgesetz
2005 – WEIWG 2005), LGBl. Nr. 46/2005;
Steiermärkisches Elektrizitätswirtschafts- und Organisationsgesetz(ELWOG), LGBl. Nr.
70/2005; ning
Kärntner Elektrizitätswirtschafts-und Organisationsgesetz(ELWOG), LGBl. Nr. 24/2006.

Seoses investeringute liberaliseerimisega – turulepääs, võrdne kohtlemine ja piiriülene teenuskaubandus – kohapealne esindatus:

CZ: elektrienergia tootmiseks, edastamiseks, jaotamiseks, sellega kauplemiseks ja elektriturukorraldaja muuks tegevuseks ning samuti gaasi tootmiseks, edastamiseks, jaotamiseks, ladustamiseks ja sellega kauplemiseks ning soojusenergia tootmiseks ja jaotamiseks on vaja luba. Sellise loa võib anda ainult elamislooga füüsilisele isikule või liidus asutatud juriidilisele isikule. Elektrienergia ja gaasi edastamise ning turukorraldajate lubade (ISIC Rev. 3.1 40, CPC 7131, 63297, 742, 887) suhtes kehtivad ainuõigused.

LT: loa elektrienergia ülekandmiseks, jaotamiseks, üldsusele tarnimiseks ja elektrienergiaga kauplemise korraldamiseks võib anda üksnes Leedu Vabariigis asutatud juriidilistele isikutele või välisriikide juriidiliste isikute või teiste liikmesriikide muude organisatsioonide filiaalidele, mis on asutatud Leedus. Loa toota elektrit, arendada elektritootmisvõimsust ja ehitada otseliine võib anda Leedu Vabariigis elavatele üksikisikutele või Leedu Vabariigis asutatud juriidilistele isikutele või teiste liikmesriikide juriidiliste isikute või muude organisatsioonide filiaalidele, mis on asutatud Leedus. Reservatsiooni ei kohaldata nõustamisteenuste suhtes, mis on seotud elektri ülekandmise ja jaotamisega tasu eest või lepingu alusel (ISIC Rev. 3.1 401, CPC 887).

Kütuse korral kohaldatakse asutamiskoost. Loa kütuse ülekandmiseks, jaotamiseks ja hoiustamiseks või maagaasi veeldamiseks võib anda üksnes Leedu Vabariigis asutatud juriidilistele isikutele või välisriikide juriidiliste isikute filiaalidele või teiste liikmesriikide muudele organisatsioonidele (tütarettevõtjatele), mis on asutatud Leedus.

Reservatsiooni ei kohaldata nõustamisteenuste suhtes, mis on seotud kütuste ülekandmise ja jaotamisega tasu eest või lepingu alusel (CPC 713, CPC 887).

PL: energiaseaduse kohaselt on vaja luba järgmise tegevuse jaoks:

- i) kütuse või energia tootmine, välja arvatud: tahke- või gaaskütuse tootmine; elektrienergia tootmine, kasutades elektrienergiaallikaid (välja arvatud taastuvad energiaallikad), mille koguvõimsus ei ületa 50 MW; elektrienergia ja soojuse koostootmine, kasutades allikaid (välja arvatud taastuvad energiaallikad), mille koguvõimsus ei ületa 5 MW; soojuse tootmine, kasutades allikaid, mille koguvõimsus ei ületa 5 MW;
- ii) gaaskütuse ladustamine ladustamisrajatistes, maagaasi veeldamine ja veeldatud maagaasi taasgaasistamine maagaasi veeldusjaamades ning vedelkütuse ladustamine, välja arvatud: vedelkütuse kohalik ladustamine rajatistes, mille võimsus on väiksem kui 1 MJ/s, ja vedelkütuse ladustamine jaemüügis;
- iii) kütuse või energia ülekandmine või jaotamine, välja arvatud: gaaskütuse jaotamine võrgus, mille võimsus on väiksem kui 1 MJ/s, ja soojuse ülekandmine või jaotamine, kui klientide tellitud võimsus ei ületa 5 MW;

- iv) kütuse või energiaga kauplemine, välja arvatud: kauplemine tahkekütusega; kauplemine elektrienergiaga, kasutades kliendile kuuluvaid seadmeid, mille pinge on väiksem kui 1 kV; kauplemine gaaskütusega, kui tekkiv aastakäive ei ületa 100 000 eurot; kauplemine vedelgaasiga, kui aastakäive ei ületa 10 000 eurot; kauplemine gaaskütusega ja elektrienergiaga, mida teostavad kaubabörsidel maaklerfirmad, mis tegelevad kaubabörsidel maaklerlusega vastavalt 26. oktoobri 2000. aasta seadusega kaubabörside kohta, ning kauplemine soojusega, kui kliendi tellitud võimsus ei ületa 5 MW. Käibepiirangud ei kehti gaaskütuse või vedelkütuse hulгимүүги ega ballooni gaasi jaemүүги korral.

Pädev asutus võib anda loa üksnes taotlejale, kes on registreerinud oma peamise tegevuskoha või elukoha EMP riigi või Šveitsi Konföderatsiooni territooriumil (ISIC Rev. 3.1 040, CPC 63297, 74220, CPC 887).

Meetmed:

CZ: seadus nr 458/2000 Coll äritingimuste ja avaliku halduse kohta energiasektoris (energiaseadus).

LT: Leedu Vabariigi 10. oktoobri 2000. aasta seadus nr VIII-1973 maagaasi kohta ja Leedu Vabariigi 20. juuli 2000. aasta seadus nr VIII-1881 elektrienergia kohta.

PL: 10. aprilli 1997. aasta energiaseadus, artiklid 32 ja 33.

Seoses piiriülese teenuskaubandusega – kohalik esindatus:

SI: elektrienergia ja maagaasi tootmise, kauplemise, lõpptarbijatele tarnimise, ülekandmise ja jaotamise suhtes kohaldatakse liidu tegevuskohanõuet (ISIC Rev. 3.1 4010, 4020, CPC 7131, CPC 887).

Meetmed:

SI: Energetski zakon (energiaseadus), 2014, ametlik väljaanne RS, nr 17/2014; ja 2014. aasta kaevandamisseadus.

Reservatsioon nr 18 – põllumajandus, kalapüük ja tootmine

Sektor – allsektor:	põllumajandus, jahindus, metsandus; looma- ja põhjapõdrakasvatus, kalapüük ja vesiviljelus; kirjastamine, trükindus ja salvestiste paljundus
Tegevusala liigitus:	ISIC Rev. 3.1 011 , 012, 013, 014, 015, 1531, 050, 0501, 0502, 221, 222, 323, 324, CPC 881, 882, 88442
Reservatsiooni liik:	turulepääs võrdne kohtlemine enamsoodustusrežiim toimimisnõuded kõrgem juhtkond ja juhatus kohapealne esindatus
Peatükk:	investeeringute liberaliseerimine; piiriülene teenuskaubandus
Valitsustasand:	EL/liikmesriik (kui ei ole sätestatud teisiti)

Kirjeldus:

- a) Põllumajandus, jahindus ja metsandus (ISIC Rev. 3.1 011, 012, 013, 014, 015, 1531, CPC 881)

Seoses investeeringute liberaliseerimisega – võrdne kohtlemine:

IE: välisriigi residentidelt nõutakse jahutootmise alustamiseks luba (ISIC Rev. 3.1 1531).

Meetmed:

IE: 1933. aasta põllumajandustoodete seadus (teravili).

Seoses investeeringute liberaliseerimisega – turulepääs, võrdne kohtlemine:

FI: põhjapõtru võivad omada ja kasvatada üksnes põhjapõtrade karjatamise piirkonnas elavad EMP riikide kodanikud. Võidakse anda ainuõigusi.

FR: eelnev luba on nõutav, et saada põllumajandusühistu liikmeks või tegutseda selle juhatajana (ISIC Rev. 3.1 011, 012, 013, 014, 015).

SE: põhjapõdrakasvatusega võivad tegeleda ainult saamid.

Meetmed:

FI: poronhoitolaki (põhjapõtrade kasvatamise seadus) 848/1990, 1. peatükk, § 4, Soome ühinemislepingu protokoll nr 3.

FR: Code rural et de la pêche maritime.

SE: põhjapõdrakasvatuse seadus (1971:437), 1. jagu.

b) Kalandus ja vesiviljelus (ISIC Rev. 3.1 050, 0501, 0502, CPC 882)

Seoses investeeringute liberaliseerimisega – turulepääs, võrdne kohtlemine ja piiriülesed teenused: turulepääs:

FR: Prantsusmaa lipu all sõitvale Prantsuse laevale võib väljastada püügiloa või sellisel laeval võidakse lubada püüda kala riiklike kvootide alusel üksnes juhul, kui on olemas tegelik majanduslik seos Prantsusmaa territooriumiga ning kui laeva juhib ja kontrollib ettevõtte, mis asub alaliselt Prantsusmaa territooriumil (ISIC Rev. 3.1 050, CPC 882).

Meetmed:

FR: Code rural et de la pêche maritime.

c) Tootmine – kirjastamine, trükindus ja salvestiste paljundus (ISIC Rev. 3.1 221, 222, 323, 324, CPC 88442)

Seoses investeeringute liberaliseerimisega – turulepääs, võrdne kohtlemine ja piiriülesed teenused:
turulepääs, võrdne kohtlemine, kohalik esindatus:

LV: meediaväljaandeid võivad luua ja neid kirjastada Lätis asutatud juriidilised isikud ja Läti füüsilised isikud. Filiaalid ei ole lubatud. (CPC 88442)

Meetmed:

LV: ajakirjandus- ja muu meedia seadus, § 8.

Seoses investeeringute liberaliseerimisega – võrdne kohtlemine ja piiriülene teenuskaubandus –
kohapealne esindatus:

DE (kohaldatakse ka piirkondlikul valitsustasandil): igas avalikult levitatavas või trükitavas ajalehes, ajakirjas või perioodikaväljaandes peab olema selgelt nimetatud vastutav toimetaja (asjaomase füüsilise isiku täielik nimi ja aadress). Võidakse nõuda, et vastutav toimetaja oleks Saksamaa, liidu või EMP liikmesriigi alaline elanik. Liidumaa siseminister võib lubada teha erandeid (ISIC Rev. 3.1 223, 224).

Meetmed:

DE:

Piirkondlik tasand:

Gesetz über die Presse Baden-Württemberg (LPG BW);

Bayerisches Pressegesetz (BayPrG);

Berliner Pressegesetz (BlnPrG);

Brandenburgisches Landespressegesetz (BbgPG);

Gesetz über die Presse Bremen (BrPrG);

Hamburgisches Pressegesetz;

Hessisches Pressegesetz (HPresseG);

Landespressegesetz für das Land Mecklenburg-Vorpommern (LPrG M-V);

Niedersächsisches Pressegesetz (NPresseG);

Pressegesetz für das Land Nordrhein-Westfalen (Landespressegesetz NRW);

Landesmediengesetz (LMG) Rheinland-Pfalz;

Saarländisches Mediengesetz (SMG);

Sächsisches Gesetz über die Presse (SächsPresseG);

Pressegesetz für das Land Sachsen-Anhalt (Landespressegesetz);

Gesetz über die Presse Schleswig-Holstein (PressG SH);

Thüringer Pressegesetz (TPG).

Seoses investeringute liberaliseerimisega – turulepääs, võrdne kohtlemine:

IT: kui Ühendkuningriik lubab Itaalia investoritel omada Ühendkuningriigi kirjastusettevõttes üle 49 % kapitalist ja hääleõigusest, lubab Itaalia Ühendkuningriigi investoritel omada samadel tingimustel üle 49 % kapitalist ja hääleõigusest Itaalia kirjastusettevõttes (ISIC Rev. 3.1 221, 222).

Meetmed:

IT: seadus nr 416/1982, artikkel 1 (ja järgnenud muudatused).

Seoses investeeringute liberaliseerimisega – kõrgem juhtkond ja juhatus:

PL: ajalehtede ja ajakirjade peatoimetaja suhtes kohaldatakse kodakondsusnõuet (ISIC Rev. 3.1 221, 222).

Meetmed:

PL: 26. jaanuari 1984. aasta ajakirjandusseadus (Poola ametlik väljaanne nr 5, punkt 24 koos hilisemate muudatustega).

Seoses investeeringute liberaliseerimisega – võrdne kohtlemine ja piiriülene teenuskaubandus – võrdne kohtlemine, kohapealne esindatus:

SE: füüsilised isikud, kes on Rootsis trükitavate ja avaldatavate perioodikaväljaannete omanikud, peavad elama Rootsis või olema EMP riigi kodanikud. Selliste perioodikaväljaannete juriidilistest isikutest omanikud peavad olema asutatud EMP riigis. Rootsis trükitavatel ja avaldatavatel perioodikaväljaannetel ning tehnilistel salvestistel peab olema vastutav toimetaja, kelle elukoht on Rootsis (ISIC Rev. 3.1 22, CPC 88442).

Meetmed:

SE: ajakirjandusvabaduse seadus (1949:105); sõnavabaduse põhiseadus (1991:1469) ning seadus, mis sisaldab ajakirjandusvabaduse seaduse ja sõnavabaduse põhiseaduse valdkonna eeskirju (1991:1559).

Ühendkuningriigi loend

Reservatsioon nr 1 – kõik sektorid

Reservatsioon nr 2 – kutseteenused (kõik kutsealad, välja arvatud tervishoiuga seotud kutsealad)

Reservatsioon nr 3 – kutseteenused (veterinaarteenused)

Reservatsioon nr 4 – teadus- ja arendusteenused

Reservatsioon nr 5 – äriteenused

Reservatsioon nr 6 – sideteenused

Reservatsioon nr 7 – transporditeenused ja transpordi abiteenused

Reservatsioon nr 8 – energeetikaga seotud tegevusalad

Reservatsioon nr 1 – kõik sektorid

Sektor: kõik sektorid

Reservatsiooni liik: turulepääs

võrdne kohtlemine

enamsoodustusrežiim

kõrgem juhtkond ja juhatus

toimimisnõuded

Peatükk: investeringute liberaliseerimine

Valitsustasand: kesk- ja piirkondlik tasand (kui ei ole sätestatud teisiti)

Kirjeldus:

Seoses investeringute liberaliseerimisega – toimimisnõuded

Ühendkuningriik võib jõustada kohustuse, mis on võetud kooskõlas ülevõtmisi ja ühinemisi käsitleva linnaseadustiku ülevõtmisjärgseid kohustusi reguleerivate sätetega või ülevõtmiste või ühinemistega seotud ettevõtja asutamislepingutega, kui kohustust ei kehtestata või ei nõuta ülevõtmise või ühinemise heakskiitmise tingimusena.

Meetmed:

ülevõtmisi ja ühinemisi käsitlev linnaseadustik

2006. aasta äriühinguseadus

1989. aasta asjaõiguseadus (muud sätted) seoses asutamislepingute jõustamisega ülevõtmiste või ühinemiste korral

Seoses investeeringute liberaliseerimisega – turulepääs, võrdne kohtlemine, kõrgem juhtkond ja juhatus

Reservatsiooni kohaldatakse üksnes tervishoiu-, sotsiaal- või haridusteenuste suhtes:

Ühendkuningriik võib oma tervishoiu-, sotsiaal- või haridusteenuseid (CPC 93, 92) pakkuvasse olemasolevasse riigiettevõttesse või olemasolevasse valitsusasutusse paigutatud omakapitali või sellise ettevõtte või asutuse vara müümisel või võõrandamisel kehtestada liidu investoritele või nende ettevõtetele või seoses nende investeeringutega piirangud sellise omakapitali või vara omamisele ning sellise omakapitali ja vara omanike suutlikkusele kontrollida ükskõik millist selle tulemusel asutatavat ettevõtet või kehtestada liidu investoritele või nende ettevõtetele sellise omakapitali või vara omamise keelu. Seoses sellise müügi või muu võõrandamisega võib Ühendkuningriik vastu võtta või säilitada meetmed, mis on seotud kõrgema juhtkonna või juhatuse liikmete kodakondsusega, ning meetmed, millega piiratakse tarnijate arvu.

Käesolevas reservatsioonis:

- i) käsitatakse pärast käesoleva lepingu jõustumist säilitatud või vastu võetud meetet, millega müügi või muu võõrandamise hetkel keelatakse omakapitali või vara omamine või kehtestatakse sellele piirangud või kodakondsusnõuded või kehtestatakse piirangud tarnijate arvule, nagu on kirjeldatud käesolevas reservatsioonis, kehtiva meetmena ning
- ii) „riigiettevõte“ on ettevõte, mida omab või kontrollib oma osaluse kaudu Ühendkuningriik, sealhulgas ettevõte, mis on asutatud pärast käesoleva lepingu jõustumist üksnes selleks, et müüa või võõrandada olemasolevasse riigiettevõttesse või valitsusasutusse paigutatud omakapitali või sellise ettevõtte või asutuse vara.

Meetmed:

vastavalt kirjelduse osale, nagu on osutatud eespool.

Reservatsioon nr 2 – kutseteenused (kõik kutsealad, välja arvatud tervishoiuga seotud kutsealad)

Sektor – allsektor: kutseteenused – õigusteenused; auditeerimisteenused

Tegevusala liigitus: CPC 861 osa, CPC 862

Reservatsiooni liik: turulepääs

võrdne kohtlemine

kohapealne esindatus

Peatükk: investeringute liberaliseerimine ja piiriülene teenuskaubandus

Valitsustasand: kesk- ja piirkondlik tasand (kui ei ole sätestatud teisiti)

Kirjeldus:

a) Õigusteenused (CPC 861 osa)

Teatavate õigusteenuste osutamiseks võib olla vaja taotleda pädevalt asutuselt luba või tegevusluba või täita registreerimisnõudeid. Kui loa või tegevusloa saamise või registreerimise nõuded on mittediskrimineerivad ja vastavad käesoleva lepingu artikli 194 alusel kehtestatud kohustustele, siis neid ei loetleta. Need võivad hõlmata näiteks nõuet omada kindlaksmääratud kvalifikatsiooni, läbida tunnustatud koolitusperiood või nõuda liikmesuse korral pädeva asutuse jurisdiktsiooni alla kuuluvat kontorit või postiaadressi.

Seoses investeeringute liberaliseerimisega – turulepääs, võrdne kohtlemine ja piiriülene teenuskaubandus – turulepääs, kohapealne esindatus, võrdne kohtlemine:

Teatavate Ühendkuningriigi õigusteenuste osutamiseks võib asjakohane kutseühendus või reguleeriv asutus nõuda elukohanõude täitmist (kaubanduslik kohalolek). Kohaldatakse mittediskrimineerivaid õigusliku vormi nõudeid.

Teatavate Ühendkuningriigi õigusteenuste osutamiseks seoses sisserändega võib asjakohane kutseühendus või reguleeriv asutus nõuda elukohanõude täitmist.

Meetmed:

Inglismaal ja Walesis 1974. aasta advokaadiseadus, 1985. aasta õigusemõistmise seadus ja 2007. aasta õigusteenuste seadus. Šotimaal 1980. aasta Šotimaa advokaadiseadus ja 2010. aasta Šotimaa õigusteenuste seadus. Põhja-Iirimaa 1976. aasta korraldus Põhja-Iirimaa advokaatide kohta. Kõikide jurisdiktsioonide puhul 1999. aasta sisserände- ja varjupaigaseadus. Lisaks hõlmavad igas jurisdiktsioonis kohaldatavad meetmed nõudeid, mille on kehtestanud kutseühendused ja reguleerivad asutused.

- b) Auditeerimisteenused (CPC – 86211, 86212, välja arvatud majandusarvestus- ja raamatupidamisteenused)

Seoses investeeringute liberaliseerimisega – võrdne kohtlemine ja piiriülene teenuskaubandus – võrdne kohtlemine:

Ühendkuningriigi pädevad asutused võivad vastastikkuse põhimõtte alusel tunnustada liidu või kolmanda riigi kodanikust audiitori kvalifikatsiooni samaväärsust, et lubada tal tegutseda Ühendkuningriigis vannutatud audiitorina (CPC 8621).

Meetmed:

2006. aasta äriühinguseadus

Reservatsioon nr 3 – kutseteenused (veterinaarteenused)

Sektor – allsektor: kutseteenused – veterinaarteenused

Tegevusala liigitus: CPC 932

Reservatsiooni liik: turulepääs

kohapealne esindatus

Peatükk: investeringute liberaliseerimine ja piiriülene teenuskaubandus

Valitsustasand: kesk- ja piirkondlik tasand (kui ei ole sätestatud teisiti)

Kirjeldus:

Veterinaarkirurgia jaoks on nõutav füüsiline kohalolek. Veterinaarkirurgiaga võivad tegeleda need kvalifitseeritud veterinaarid, kes on registreeritud Kuninglikus Veterinaarkirurgide Kolleegiumis.

Meetmed:

1966. aasta veterinaarkirurgide seadus

Reservatsioon nr 4 – teadus- ja arendusteenused

Sektor – allsektor: Teadus- ja arendusteenused

Tegevusala liigitus: CPC 851, 853

Reservatsiooni liik: turulepääs

võrdne kohtlemine

kohapealne esindatus

Peatükk: investeringute liberaliseerimine ja piiriülene teenuskaubandus

Valitsustasand: kesk- ja piirkondlik tasand (kui ei ole sätestatud teisiti)

Kirjeldus:

Riigi rahastatavate teadus- ja arendusteenuste puhul, mille jaoks eraldab rahalisi vahendeid Ühendkuningriik, võib ainuõigusi või lube anda üksnes Ühendkuningriigi kodanikele ja Ühendkuningriigi juriidilistele isikutele, kelle registrijärgne asukoht, juhatuse asukoht või peamine tegevuskoht asub Ühendkuningriigis (CPC 851, 853).

See reservatsioon ei piira käesoleva lepingu viienda osa kohaldamist ega käesoleva lepingu artikli 123 lõigetes 6 ja 7 sätestatud poole hangete või subsiidiumide või toetuste välistamist.

Meetmed:

Kõik olemasolevad ja kõik tulevased teadus- või innovatsiooniprogrammid.

Reservatsioon nr 5 – äriteenused

Sektor – allsektor: Äriteenused – rendi- või liisinguteenused ilma ettevõtjateta ja muud äriteenused

Tegevusala liigitus: CPC 831 osa

Reservatsiooni liik: turulepääs

võrdne kohtlemine

enamsoodustusrežiim

Peatükk: investeringute liberaliseerimine ja piiriülene teenuskaubandus

Valitsustasand: kesk- ja piirkondlik tasand (kui ei ole sätestatud teisiti)

Kirjeldus:

Õhusõiduki rentimisel või liisimisel ilma meeskonnata (kuivrent) kohaldatakse Ühendkuningriigi lennuettevõtja kasutatavate õhusõidukite suhtes kehtivaid registreerimisnõudeid. Kuivrendilepingu korral, milles osaleb Ühendkuningriigi lennuettevõtja, kohaldatakse siseriikliku õiguse nõudeid lennundusohutuse kohta, nagu eelnev heakskiit ja muud tingimused, mida kohaldatakse kolmandate riikide registreeritud õhusõidukite kasutamise suhtes. Õhusõiduki registreerimiseks võib olla nõutav, et õhusõiduki omanik oleks kas kindlatele kodakondsusnõuetele vastav füüsiline isik või kindlatele kapitaliomandi- ja kontrollinõuetele vastav ettevõtja (CPC 83104).

Kui arvutipõhise ettetellimissüsteemi teenuse osutajad, kes tegutsevad väljaspool Ühendkuningriiki, ei võimalda Ühendkuningriigi lennuettevõtjatele Ühendkuningriigis tagatud kohtlemisega võrdväärset (mittediskrimineerivat) kohtlemist või kui lennuettevõtjad, kes tegutsevad väljaspool Ühendkuningriiki, ei võimalda Ühendkuningriigi arvutipõhise ettetellimissüsteemi teenuse osutajatele Ühendkuningriigis tagatud kohtlemisega võrdväärset kohtlemist, võib võtta meetmeid tagamaks, et arvutipõhise ettetellimissüsteemi teenuste osutajad Ühendkuningriigis võimaldavad väljaspool Ühendkuningriiki tegutsevatele lennuettevõtjatele või Ühendkuningriigi lennuettevõtjad võimaldavad väljaspool Ühendkuningriiki tegutsevatele arvutipõhise ettetellimissüsteemi teenuste osutajatele võrdväärset diskrimineerivat kohtlemist.

Meetmed:

Euroopa Parlamendi ja nõukogu 24. septembri 2008. aasta määrus (EÜ) nr 1008/2008 ühenduses lennuteenuste osutamist käsitlevate ühiseeskirjade kohta (uuestisõnastamine), mis on Ühendkuningriigi õiguses säilitatud Euroopa Liidu (välja jäetud) 2018. aasta seadusega ja mida on muudetud lennuteenuste osutamist (muutmine jne) (EList väljumist) käsitlevate määrustega (S.I. 2018/1392).

Euroopa Parlamendi ja nõukogu 14. jaanuari 2009. aasta määrus (EÜ) nr 80/2009 toimimisjuhendi kohta arvutipõhiste ettetellimissüsteemide puhul ja millega tunnistatakse kehtetuks nõukogu määrus (EMÜ) nr 2299/89, mis on Ühendkuningriigi õiguses säilitatud Euroopa Liidu (välja jäetud) 2018. aasta seadusega ja mida on muudetud arvutipõhiste ettetellimissüsteemide (muutmise) (EList väljumise) 2018. aasta eeskirjadega (S.I. 2018/1080).

Reservatsioon nr 6 – sideteenused

Sektor – allsektor: sideteenused – posti- ja kulleriteenused

Tegevusala liigitus: CPC 71235 osa, 73210 osa, 751 osa

Reservatsiooni liik: turulepääs

Peatükk: investeringute liberaliseerimine ja piiriülene teenuskaubandus

Valitsustasand: kesk- ja piirkondlik tasand (kui ei ole sätestatud teisiti)

Kirjeldus:

Kooskõlas siseriiklike õigusaktidega võidakse piirata postkastide paigutamist avalikult kasutatavatele teedele, postmarkide väljaandmist ja kohtu- või haldusmenetluse käigus kasutatava tähtid posti teenuse osutamist. Suurema selguse huvides olgu märgitud, et postiettevõtjate suhtes võivad kehtida konkreetsed universaalteenuse osutamise kohustused või rahaline panus kompensatsioonifondi.

Meetmed:

2000. aasta postiteenuste seadus ja 2011. aasta postiteenuste seadus

Reservatsioon nr 7 – transporditeenused ja transpordi abiteenused

Sektor – allsektor: transporditeenused – veetranspordi abiteenused,
raudteetranspordi abiteenused, maanteetranspordi abiteenused,
õhustranspordi abiteenused

Tegevusala liigitus: CPC 711, 712, 721, 741, 742, 743, 744, 745, 746, 748, 749

Reservatsiooni liik: turulepääs

võrdne kohtlemine

kohapealne esindatus

Peatükk: investeeringute liberaliseerimine ja piiriülene teenuskaubandus

Valitsustasand: kesk- ja piirkondlik tasand (kui ei ole sätestatud teisiti)

Kirjeldus:

a) Lennustranspordi abiteenused (CPC 746)

Seoses investeeringute liberaliseerimisega – turulepääs ja piiriülene teenuskaubandus – turulepääs:

Maapealse teeninduse avatuse tase sõltub lennujaama suurusest. Teenuseosutajate arv lennujaamades võib olla piiratud. Suurtes lennujaamades ei tohi teenuseosutajaid olla alla kahe.

Meetmed:

lennujaamade (maapealse teeninduse) 1997. aasta eeskirjad (S.I. 1997/2389)

b) Kõikide transpordiliikide tugiteenused

Seoses investeringute liberaliseerimisega – võrdne kohtlemine ja piiriülene teenuskaubandus – turulepääs, kohapealne esindatus, võrdne kohtlemine:

tolliteenuseid, sealhulgas tollivormistusteenuseid ja ajutise ladustamise rajatiste või tolliladude kasutamise seotud teenuseid võivad osutada üksnes Ühendkuningriigis asuvad isikud. Kahtluste vältimiseks olgu märgitud, et see hõlmab Ühendkuningriigi residentide, isikuid, kellel on püsiv tegevuskoht Ühendkuningriigis või registrijärgne asukoht Ühendkuningriigis.

Meetmed:

maksustamine (piiriülese kaubanduse seadus) 2018; 1979. aasta tolli- ja aktsiisiseadus; tolli (ekspordi) (EList väljumine) 2019. aasta eeskirjad; tolli (imporditollimaksu) (EList väljumine) 2018. aasta eeskirjad; tolli (eriprotseduurid ja välistöötlemine) (EList väljumine) 2018. aasta eeskirjad; tolli ja aktsiisi (muud sätted ja muudatused) (EList väljumine) eeskirjad 2019/1215.

c) Meretranspordi abiteenused

Seoses investeeringute liberaliseerimisega – turulepääs ja piiriülene teenuskaubandus – turulepääs:

sadamateenuste puhul võib sadama pidaja või pädev asutus piirata sadamateenuste osutajate arvu konkreetse sadamateenuse puhul.

Meetmed:

15. veebruari 2017. aasta määruse (EL) 2017/352 (millega luuakse sadamateenuse osutamise raamistik ja sadamate finantslähbipaistvuse ühised normid) artikkel 6, mis on Ühendkuningriigi õiguses säilitatud Euroopa Liidust väljaastumise 2018. aasta seadusega ning mida on muudetud lootsi- ja sadamateenuste (muutmine) (EList väljumine) 2020. aasta eeskirjadega (S.I. 2020/671)

2019. aasta sadamateenuste eeskirjad

Reservatsioon nr 8 – energeetikaga seotud tegevusalad

Sektor – allsektor: energeetikaga seotud tegevusalad – mäetööstus

Tegevusala liigitus: ISIC rev 3.1: 11, 8675, 883

Reservatsiooni liik: turulepääs

Peatükk: investeringute liberaliseerimine ja piiriülene teenuskaubandus

Valitsustasand: kesk- ja piirkondlik tasand (kui ei ole sätestatud teisiti)

Kirjeldus:

Uurimis- ja tootmistegevuseks Ühendkuningriigi mandrilaval ning selliste teenuste osutamiseks, milleks on vajalik otsene juurdepääs loodusvaradele või nende kasutamine, on vaja tegevusluba.

Reservatsiooni kohaldatakse Ühendkuningriigi mandrilava jaoks välja antavate tootmislubade suhtes. Loa saamiseks peab äriühingu tegevuskoht olema Ühendkuningriigis. See tähendab kas:

- i) personali kohalolekut Ühendkuningriigis;
- ii) Ühendkuningriigi äriühingu registreerimist ettevõtluskojas (Enterprises House) või

iii) välisriigi äriühingu Ühendkuningriigis asuva filiaali registreerimist ettevõtluskojas.

See nõue kehtib kõikidele äriühingutele, kes taotlevad uut tegevusluba, ja kõikidele äriühingutele, kes soovivad liituda määramise kaudu olemasoleva tegevusloaga. Seda kohaldatakse kõikide tegevuslubade ja ettevõtete suhtes, olenemata sellest, kas tegemist on käitajaga. Et olla tootmisvaldkonda hõlmava tegevusloa üks omanikke, peab äriühing a) olema registreeritud ettevõtluskojas Ühendkuningriigi äriühinguna või b) tegelema oma äritegevusega Ühendkuningriigis asuva kindla tegevuskoha kaudu (mis tavaliselt eeldab personali kohalolekut), nagu see on määratletud 2003. aasta finantsseaduse 148. jaos (ISIC Rev. 3.1 11, CPC 883, 8675).

Meetmed:

1998. aasta naftaseadus

20. LISA**EDASISED MEETMED**

Märkused

1. Ühendkuningriigi ja liidu loendites on vastavalt käesoleva lepingu artiklitele 133, 139 ja 195 sätestatud Ühendkuningriigi ja liidu reservatsioonid seoses olemasolevate meetmetega, mis ei ole kooskõlas kohustustega, mis on kehtestatud:
 - a) käesoleva lepingu artiklis 128 või 135;
 - b) käesoleva lepingu artiklis 136;
 - c) käesoleva lepingu artiklis 129 või 137;
 - d) käesoleva lepingu artiklis 130 või 138;
 - e) käesoleva lepingu artiklis 131;
 - f) käesoleva lepingu artiklis 132;
 - g) käesoleva lepingu artiklis 194.

2. Poole reservatsioonid ei piira poolte õigusi ja kohustusi, mis tulenevad teenuskaubanduse üldlepingust (GATS).
3. Iga reservatsioon hõlmab järgmisi osi:
 - a) sektor osutab üldisele sektorile, kus reservatsioon tehakse;
 - b) allsektor osutab konkreetsele sektorile, kus reservatsioon tehakse;
 - c) tegevusala klassifikatsioon osutab vajaduse korral reservatsiooniga hõlmatud CPC või ISIC rev 3.1 vastavale tegevusele või lepinguosalise reservatsioonis sõnaselgelt teisiti kirjeldatud tegevusele;
 - d) reservatsiooni liik tähendab lõikes 1 osutatud kohustust, mille suhtes reservatsioon tehakse;
 - e) kirjelduses esitatakse reservatsiooni alla kuuluvate sektorite, allsektorite või tegevusalade ulatus ning
 - f) kehtivates meetmetes täpsustatakse läbipaistvuse eesmärgil reservatsiooniga hõlmatud sektori, allsektori või tegevuse suhtes kohaldatavad kehtivad meetmed.
4. Reservatsiooni tõlgendamisel võetakse arvesse reservatsiooni kõiki osi. Kirjelduse osa on teiste osade suhtes ülimuslik.

5. Ühendkuningriigi ja Euroopa Liidu loendites kasutatakse järgmisi mõisteid:
 - a) „ISIC rev 3.1“ – rahvusvaheline majandustegevusalade klassifikaator, mis on esitatud ÜRO statistikaameti väljaandes Statistical Papers (Series M, No 4, ISIC REV 3.1, 2002);
 - b) „ÜRO ühtne tooteklassifikaator (CPC)“ – ajutine ühtne tooteklassifikaator (Statistical Papers, Series M, nr 77, Department of International Economic and Social Affairs, Statistical Office of the United Nations, New York, 1991).
6. Ühendkuningriigi ja liidu loendite kohaldamisel tehakse reservatsioon seoses nõudega, et kohapealne esindatus peab olema liidu või Ühendkuningriigi territooriumil, käesoleva lepingu artiklist 136 ja mitte käesoleva lepingu artiklist 135 või 137. Lisaks ei tehta selle nõude suhtes reservatsiooni käesoleva lepingu artiklist 129.
7. Liidu tasandil võetud reservatsioon kehtib liidu ja liikmesriigi meetme suhtes riiklikul tasandil või valitsuse meetme suhtes liikmesriigis, välja arvatud juhul, kui liikmesriik on reservatsiooni kohaldamisalast välja jäetud. Liikmesriigi reservatsiooni kohaldatakse selle liikmesriigi tsentraalse, piirkondliku või kohaliku tasandi valitsuse meetme suhtes. Reservatsioonide kohaldamisel Belgias hõlmab tsentraalne valitsemistasand föderaalvalitsust ning piirkondade ja kogukondade valitsusi, sest neil kõigil on võrdsed seadusandlikud volitused. Liidu ja selle liikmesriikide reservatsioonide kohaldamisel tähendab piirkondlik valitsemistasand Soomes Ahvenamaad. Ühendkuningriigi tasandil tehtud reservatsioon kehtib keskvalitsuse, piirkondliku valitsuse või kohaliku omavalitsuse meetme suhtes.

8. Alljärgnev reservatsioonide loend ei sisalda kvalifikatsiooninõuete ja -menetluste, tehniliste standardite ning litsentsimisnõuete ja -menetlustega seotud meetmeid, kui need ei kujuta endast turulepääsu või võrdse kohtlemise piirangut käesoleva lepingu artikli 128, 129, 135, 136, 137 või 194 tähenduses. Nende meetmete hulka võivad kuuluda eelkõige nõuded saada tegevusluba, täita universaalteenuse osutamise kohustust, omada reguleeritud sektorites tegutsemisel tunnustatud kvalifikatsiooni, sooritada teatavad eksamid, sealhulgas keeleeksamid, vastata teataval kutsealal tegutsemise nõuetele, näiteks kuuluda kutseorganisatsiooni, omada teenuse osutamiseks kohalikku esindajat või omada kohalikku aadressi, või muud mittediskrimineerivad nõuded, mille kohaselt teatavaid tegevusi ei tohi ellu viia kaitstavates piirkondades või kaitstavatel aladel. Kuigi neid meetmeid ei ole loetletud, kohaldatakse neid jätkuvalt.
9. Suurema selguse huvides olgu märgitud, et liidu puhul ei kaasne võrdse kohtlemise kohustusega nõue laiendada Ühendkuningriigi füüsilistele või juriidilistele isikutele kohtlemist, mida liikmesriigis kohaldatakse vastavalt Euroopa Liidu toimimise lepingule või selle lepingu kohaselt võetud meetmetele, kaasa arvatud nende rakendusaktidele liikmesriikides, järgmiste isikute suhtes:
 - a) muu liikmesriigi füüsilised isikud või residendid või

- b) juriidilised isikud, kes on asutatud või organiseeritud teise liikmesriigi või liidu õiguse alusel ja kelle registrijärgne asukoht, juhatuse asukoht või peamine tegevuskoht on liidus.
10. Kohtlemine, mis tagatakse juriidilistele isikutele, kelle on asutanud poole investorid vastavalt teise poole õigusele (sealhulgas liidu puhul liikmesriigi õigusele) ning kelle registrijärgne asukoht, juhatuse asukoht või peamine tegevuskoht on teise poole territooriumil, ei piira võimalike käesoleva lepingu teise osa esimese rubriigi II jaotise 2. peatükiga kooskõlas olevate tingimuste või kohustuste kohaldamist, mis kehtestati nende juriidiliste isikute suhtes siis, kui nad teise poole territooriumil asutati, ning nende kohaldamist jätkatakse.
11. Loendeid kohaldatakse üksnes Ühendkuningriigi ja liidu territooriumi suhtes vastavalt käesoleva lepingu artikli 520 lõikele 2 ja artiklile 774 ning need kehtivad üksnes liidu ja selle liikmesriikide ning Ühendkuningriigi vaheliste kaubandussuhete kontekstis. Need ei mõjuta liidu õigusest tulenevaid liikmesriikide õigusi ja kohustusi.
12. Suurema selguse huvides olgu märgitud, et mittediskrimineerivad meetmed ei kujuta endast turulepääsu piirangut käesoleva lepingu artikli 128, 135 või 194 tähenduses meetme puhul:

- a) millega nõutakse taristu omandiõiguse eraldamist selle taristu kaudu pakutavate kaupade või osutatavate teenuste omandiõigusest, et tagada aus konkurents, näiteks energeetika, transpordi ja telekommunikatsiooni valdkonnas;
- b) millega ausa konkurentsi tagamiseks piiratakse omandiõiguse koondumist;
- c) mille eesmärk on tagada loodusvarade ja keskkonna kaitse ja säilitamine, sealhulgas antavate kontsessioonide kättesaadavuse, arvu ja ulatuse piirang ning moratoriumi või keelu kehtestamine;
- d) millega tehniliste või füüsiliste piirangute tõttu, näiteks seoses telekommunikatsiooni spektrite ja sagedustega, piiratakse antavate lubade arvu; või
- e) millega nõutakse, et teatav protsent ettevõtte aktsionäridest, omanikest, osanikest või juhtidest oleks kvalifitseeritud või tegutseks teataval kutsealal, nagu juristid või raamatupidajad.

13. Seoses finantsteenustega: erinevalt välismaistest tütarettevõtjatest ei kohaldata väljaspool Euroopa Liitu asuva finantseerimisasutuse poolt vahetult liikmesriigis asutatud filiaalide suhtes, v.a teatavad piiratud erandid, liidu tasandil ühtlustatud usaldatavusnõuete kohast reguleerimist, mis võimaldab sellistel tütarettevõtjatel kasutada uute ettevõtete loomiseks ja kogu liidus piiriüleste teenuste osutamiseks ulatuslikumaid vahendeid. Seetõttu antakse nimetatud filiaalidele liikmesriigi territooriumil tegutsemise luba samadel tingimustel, mis kehtivad liikmesriigi kodumaiste finantsasutuste kohta, ning neilt võidakse nõuda vastavust mitmele konkreetsele usaldatavusnõudele, näiteks panganduse ja väärtpaberite puhul iseseisva kapitalisatsiooni nõudele ja muudele maksevõimet käsitlevatele nõuetele ning raamatupidamisaruandluse ja aruannete avaldamise nõuetele, ning kindlustuse puhul vastavust tagatiste ja hoiustamisega seotud erinõuetele, iseseisva kapitalisatsiooni nõudele, nõudele, et kindlustustehniliste eraldiste kattevarad paikneksid asjaomasel liikmesriigis, ja vähemalt ühe kolmandiku suuruse solventsusmarginaali nõudele.

Alljärgnevas reservatsioonide loendis kasutatakse järgmisi lühendeid:

UK Ühendkuningriik

EU Euroopa Liit, sealhulgas kõik selle liikmesriigid

AT Austria

BE Belgia

BG Bulgaaria

CY Küpros

CZ Tšehhi

DE Saksamaa

DK Taani

EE Eesti

EL Kreeka

ES Hispaania

FI Soome

FR Prantsusmaa

HR Horvaatia

HU Ungari

IE Iirimaa

IT Itaalia

LT Leedu

LU Luksemburg

LV Läti

MT Malta

NL Madalmaad

PL Poola

PT Portugal

RO Rumeenia

SI Sloveenia

SK Slovaki Vabariik

Liidu loend

Reservatsioon nr 1 – kõik sektorid

Reservatsioon nr 2 – kutseteenused – v.a tervishoiuga seotud teenused

Reservatsioon nr 3 – kutseteenused – tervishoiuga seotud kutsealad ja farmaatsiatoodete jaemüük

Reservatsioon nr 4 – äriteenused – teadus- ja arendusteenused

Reservatsioon nr 5 – äriteenused – kinnisvarateenused

Reservatsioon nr 6 – äriteenused – rentimise või liisimise teenused

Reservatsioon nr 7 – äriteenused – inkassoteenused ja krediidiinfoteenused

Reservatsioon nr 8 – äriteenused – tööjõu vahendamise teenused

Reservatsioon nr 9 – äriteenused – turva- ja juurdlusteenused

Reservatsioon nr 10 – äriteenused – muud äriteenused

Reservatsioon nr 11 – telekommunikatsioon

Reservatsioon nr 12 – ehitus

Reservatsioon nr 13 – turustusteenused

Reservatsioon nr 14 – haridusteenused

Reservatsioon nr 15 – keskkonnateenused

Reservatsioon nr 16 – finantsteenused

Reservatsioon nr 17 – tervishoiu- ja sotsiaalteenused

Reservatsioon nr 18 – turismi- ja reisiteenused

Reservatsioon nr 19 – meelelahutus-, kultuuri- ja sporditeenused

Reservatsioon nr 20 – transporditeenused ja transpordi abiteenused

Reservatsioon nr 21 – põllumajandus, kalapüük ja vesi

Reservatsioon nr 22 – energeetikaga seotud tegevusalad

Reservatsioon nr 23 – muud mujal nimetamata teenused

Reservatsioon nr 1 – kõik sektorid

Sektor: kõik sektorid

Reservatsiooni liik: turulepääs

võrdne kohtlemine

enamsoodustusrežiim

kõrgem juhtkond ja juhatus

toimimisnõuded

kohapealne esindatus

õigusteenustega seotud kohustused

Peatükk/punkt: investeringute liberaliseerimine; piiriülene teenuskaubandus ja õigusteenuste õigusraamistik

Kirjeldus:

Euroopa Liit jätab endale õiguse võtta vastu või säilitada meetmeid seoses järgmisega.

a) Asutamine

Seoses investeeringute liberaliseerimisega – turulepääs:

EU: riiklikul või kohalikul tasandil kommunaalteenusteks loetavate teenuste korral võib kasutada riiklikke monopole või anda eraettevõtjatele teenuse pakkumise ainuõigused.

Kommunaalteenused esinevad sellistes sektorites nagu seonduvad teadusliku ja tehnilise nõustamise teenused, sotsiaal- ja humanitaarteadustega seotud teadus- ja arendusteenused, tehnilise kontrolli ja analüüsi teenused, keskkonnateenused, tervishoiuteenused, transporditeenused ja kõikide transpordiliikide abiteenused. Kõnealuste teenuste osutamise ainuõigused antakse sageli eraettevõtjatele, näiteks ettevõtjatele, kellel on ametiasutuste antud kontsessioonid, sõltuvalt konkreetsetest teenindamiskohustustest. Kuna kommunaalteenuseid osutatakse sageli ka piirkondlikul tasandil, ei ole üksikasjalik ja ammendav sektoripõhine loend otstarbekas. Reservatsioon ei kehti telekommunikatsioonisektori ning arvutiteenuste ja nendega seotud teenuste suhtes.

Seoses investeeringute liberaliseerimisega – turulepääs, võrdne kohtlemine; piiriülene teenuskaubandus – turulepääs, võrdne kohtlemine ja õigusteenuste õigusraamistik – kohustused:

FI: piirangud, mis keelavad füüsilistel isikutel, kellel ei ole Ahvenamaa piirkondlikku kodakondsust, ja juriidilistel isikutel omandada ja omada kinnisvara Ahvenamaal ilma saarestiku pädevate asutuste loata. Kehtivad piirangud seoses asutamisõigusega ja majandustegevusega tegelemise õigusega füüsilistele isikutele, kellel ei ole Ahvenamaa piirkondlikku kodakondsust, ja ettevõtetele ilma saarestiku pädevate asutuste loata

Kehtivad meetmed:

FI: Ahvenanmaan maanhankintalaki (Ahvenamaa maaomandamiseadus) (3/1975), § 2; ja Ahvenanmaan itsehallintolaki (Ahvenamaa autonoomia seadus) (1144/1991), § 11.

Seoses investeringute liberaliseerimisega – turulepääs, võrdne kohtlemine, toimimismõuded, kõrgem juhtkond ja juhatus: Õigusteenuste õigusraamistik – kohustused:

FR: vastavalt finants- ja rahaseadustiku artiklitele L151-1 ja 151-1 jj tuleb Prantsusmaal finants- ja rahaseadustiku artiklis R151-3 loetletud sektorites välisinvesteeringute tegemiseks saada enne majandusministeeriumi heakskiit.

Kehtivad meetmed:

FR: vastavalt kirjelduse osale, nagu on osutatud eespool.

Seoses investeeringute liberaliseerimisega – võrdne kohtlemine, kõrgem juhtkond ja juhatus:

FR: välisosaluse piiramine hiljuti erastatud äriühingutes avalikkusele pakutavate aktsiate hulgaga, mille Prantsusmaa valitsus määrab kindlaks iga juhtumi puhul eraldi. Teatavates kaubandus-, tööstus- või käsitöövaldkondades on vaja asutamiseks eriluba, kui tegevdirektoril ei ole alalist elamisluba.

Seoses investeeringute liberaliseerimisega - turulepääs ja õigusteenuste õigusraamistik – kohustused:

HU: asutamine peaks toimuma piiratud vastutusega äriühingu, kapitaliühingu või esinduse vormis. Esmane sisenemine turule filiaalina ei ole lubatud, välja arvatud finantsteenuste puhul.

Seoses investeeringute liberaliseerimisega – turulepääs, võrdne kohtlemine:

BG: teatava riigi või avaliku vara kasutamisega seotud majandustegevuse puhul on nõutav kontsessiooniseaduse alusel antud kontsessiooni olemasolu.

Äriühingud, mille kapitalist üle 50 % kuulub riigile või omavalitsusele, peavad saama äriühingu põhivara võõrandamise tehingu sooritamiseks ja osaluse soetamist, rentimist, ühistegevust, laenu, nõuete kindlustamist või käskvekslitest tulenevaid kohustusi käsitleva lepingu sõlmimiseks loa erastamisagentuurilt või muult riiklikult või piirkondlikult asutuselt (sõltuvalt sellest, milline neist on pädev asutus). Reservatsiooni ei kohaldata mäetööstuse suhtes, mille puhul kehtib käesoleva lepingu 19. lisas liidu loendis sätestatud eraldi reservatsioon.

IT: valitsus võib kasutada ettevõtete puhul, kes tegutsevad kaitse ja riikliku julgeoleku valdkonnas, ning teatava energia-, transpordi- ja sidevaldkonna strateegilise tähtsusega tegevuse puhul teatavaid erivolitusi. See kehtib kõikide juriidiliste isikute kohta, kes täidavad kaitse ja riikliku julgeoleku valdkonnas strateegiliselt tähtsaks peetavaid ülesandeid, mitte üksnes erastatud äriühinguid.

Oluliste kaitse ja riikliku julgeoleku huvide tõsise kahjustamise ohu esinemise korral on valitsusel järgmised erivolitused:

- a) kehtestada aktsiate ostmiseks eritingimused;
- b) panna veto otsustele, mis on seotud selliste toimingutega nagu üleminekud, ühinemised, jagunemised ja tegevuse muutmine, või
- c) tühistada aktsiate omandamine, kui ostja püüab saavutada kapitalis osalust, mis võib mõjutada kaitse ja riikliku julgeoleku huve.

Asjaomane äriühing peab teavitama peaministri kabinetti igast otsusest, toimingust või tehingust (nagu üleminek, ühinemine, jagunemine, tegevuse muutmine või tegevuse lõpetamine), mis on seotud energia-, transpordi- ja sidevaldkonna strateegiliste varadega. Eelkõige teatatakse sellest, kui vara omandab väljastpoolt Euroopa Liitu pärit füüsiline või juriidiline isik, kes saab sellega äriühingu üle kontrolli.

Peaminister võib kasutada järgmisi erivolitusi:

- a) panna veto otsustele, aktidele ja tehingutele, mille puhul esineb erakorraline oht kahjustada tõsiselt avalikke huve seoses võrkude ja varustuse kindluse ja toimimisega;
- b) kehtestada avalike huvide kindlustamiseks eritingimused või
- c) tühistada omandamine, kui peaks esinema erakorraline risk riigi olulistele huvidele.

Kriteeriumid, mille alusel hinnata tegelikku või erakorralist ohtu, ning erivolituste kasutamise tingimused ja kord on sätestatud seaduses.

Kehtivad meetmed:

IT: seadus nr 56/2012 erivolituste kohta, mida kasutatakse kaitse ja riikliku julgeoleku, energia, transpordi ja side valdkonnas tegutsevate äriühingute puhul, ning peaministri 30. novembri 2012. aasta dekreet DPCM 253, milles määratakse kindlaks strateegilise tähtsusega tegevus kaitse ja riikliku julgeoleku valdkonnas.

Seoses investeeringute liberaliseerimisega – turulepääs, võrdne kohtlemine, enamsoodustusrežiim, toimumisnõuded, kõrgem juhtkond ja juhatus:

LT: riikliku julgeoleku seisukohast strateegilise tähtsusega ettevõtted, sektorid ja rajatised.

Kehtivad meetmed:

LT: Leedu Vabariigi 10. oktoobri 2002. aasta seadus nr IX-1132, mis käsitleb riikliku julgeoleku tagamiseks oluliste objektide kaitset, (viimati muudetud 12. jaanuari 2018. aasta seadusega nr XIII-992).

Seoses investeeringute liberaliseerimisega – võrdne kohtlemine ning kõrgem juhtkond ja juhatus:

SE: asutajate, kõrgema juhtkonna ja juhatuse suhtes kohaldatavad diskrimineerivad nõuded uute õiguslike vormide inkorporeerimisel Rootsi õigusesse.

b) Kinnisvara omandamine

Seoses investeeringute liberaliseerimisega – turulepääs, võrdne kohtlemine, kõrgem juhtkond ja juhatus:

HU: riigivara omandamine.

Seoses investeeringute liberaliseerimisega – turulepääs, võrdne kohtlemine:

HU: põllumajandusmaa omandamine välisriikide juriidiliste isikute ja mitteresidendist füüsiliste isikute poolt.

Kehtivad meetmed:

HU: 2013. aasta seadus nr CXXII põllumajandus- ja metsamaade ringluse kohta (II peatükk (§ 6–36) ja IV peatükk (§ 38–59)) ning

2013. aasta seadus nr CCXII üleminekumeetmete ja teatavate sätete kohta, mis on seotud 2013. aasta seadusega nr CXXII põllumajandus- ja metsamaade ringluse kohta (IV peatükk (§ 8–20)).

LV: maapiirkondade maa omandamine Ühendkuningriigi või kolmanda riigi kodanike poolt.

Kehtivad meetmed:

LV: maa erastamise seadus maapiirkondades, §-d 28, 29, 30.

SK: välisriigi äriühingud ja füüsilised isikud ei saa omandada põllumajandusmaad ja metsamaad väljaspool omavalitsusele kuuluvat hoonestatud ala ning teatud muud maad (nt loodusvarad, järved, jõed, avalikud teed jne).

Kehtivad meetmed:

SK: seadus nr 44/1988 loodusvarade kaitse ja kasutamise kohta;
seadus nr 229/1991 maa ja muude põllumajandusvalduste omandiõiguse reguleerimise kohta;
seadus nr 460/1992 Slovaki Vabariigi põhiseadus;
seadus nr 180/1995 mõnede meetmete kohta maa omandiõiguse korras;
seadus nr 202/1995 välisvaluuta kohta;
seadus nr 503/2003 maa omandiõiguse tagastamise kohta;
seadus nr 326/2005 metsade kohta ning
seadus nr 140/2014 põllumajandusmaa omandiõiguse omandamise kohta.

Seoses investeeringute liberaliseerimisega – võrdne kohtlemine ja piiriülene teenuskaubandus –
kohapealne esindatus:

BG: välisriigi füüsilised ja juriidilised isikud ei saa maad omandada. Välisosalusega Bulgaaria juriidilised isikud ei või omandada põllumajandusmaad. Välisriigi juriidilised isikud ja välismaal alalist elukohta omavad välisriigi kodanikud võivad omandada hooneid ja kinnisvara omandiõigusi (õigus kasutada, õigus ehitada, õigus püstitada pealisehitisi ja õigus kehtestada servituute). Välisriigi füüsilised isikud, kelle alaline elukoht on välismaal, välisriigi juriidilised isikud, milles välisosalus tagab häälteenamuse otsuste vastuvõtmisel või tagasilükkamisel, võivad saada kinnisvara omandiõiguse ministrite nõukogu määratud piirkondades vastava loa alusel.

BG: Bulgaaria Vabariigi põhiseadus, artikkel 22; põllumajandusmaa omamise ja kasutamise seadus, artikkel 3, ja metsaseadus, artikkel 10.

EE: välisriigi füüsilised või juriidilised isikud, kes ei kuulu EMP ega Majanduskoostöö ja Arengu Organisatsiooni, võivad omandada põllumajandus- ja/või metsamaad hõlmava kinnisasja üksnes maavanema või omavalitsuse loal ning nad peavad suutma tõendada seaduses ettenähtud viisil, et omandatavat kinnisasja kasutatakse vastavalt selle eesmärgile tõhusalt, säästvalt ja sihtotstarbeliselt.

Kehtivad meetmed:

EE: kinnisasja omandamise kitsendamise seadus, 2. ja 3. peatükk

Seoses investeeringute liberaliseerimisega – turulepääs, võrdne kohtlemine ja piiriülene teenuskaubandus – turulepääs, võrdne kohtlemine:

LT: kõik Euroopa Liidu võetud kohustustega kooskõlas olevad meetmed, mida kohaldatakse Leedus GATSi raames seoses maa omandamisega. Maatükkide omandamise menetlus, tingimused ja piirangud kehtestatakse põhiseaduse, maaseaduse ja põllumajandusmaa omandamise seadusega. Kohalikel omavalitsustel ning muudel Majanduskoostöö ja Arengu Organisatsiooni ja Põhja-Atlandi Lepingu Organisatsiooni liikmete riiklikel üksustel, kes tegelevad Leedus majandustegevusega, mis on kindlaks määratud riigiõiguses kooskõlas Euroopa Liidu ja muu integratsiooni kriteeriumidega, mille täitmisega on Leedu algust teinud, on lubatud omandada mittepõllumajanduslikku maad, mis on vajalik nende otseseks tegevuseks vajalike hoonete ja rajatiste ehitamiseks ning kasutamiseks.

Kehtivad meetmed:

LT: Leedu Vabariigi põhiseadus;

20. juuni 1996. aasta konstitutsiooniline seadus nr I-1392 Leedu Vabariigi põhiseaduse artikli 47 lõike 3 rakendamise kohta, viimati muudetud 20. märtsi 2003. aasta seadusega nr IX-1381;

27. jaanuari 2004. aasta maaseadus nr IX-1983 ning

24. aprilli 2014. aasta seadus nr XII-854 põllumajandusmaa omandamise kohta.

c) Tunnustamine

Seoses investeeringute liberaliseerimisega – võrdne kohtlemine ja piiriülene teenuskaubandus – võrdne kohtlemine:

EU: liidu direktiive diplomite ja muude kutsekvalifikatsioonide vastastikuse tunnustamise kohta kohaldatakse üksnes liidu kodanike suhtes. Õigus osutada teenust seadusega reguleeritud kutsealal ühes liikmesriigis ei anna õigust osutada kõnealust teenust teises liikmesriigis.

d) Enamsoodustusrežiim

Seoses investeeringute liberaliseerimisega – enamsoodustusrežiim ja piiriülene teenuskaubandus – enamsoodustusrežiim ja õigusteenuste õigusraamistik – kohustused:

EU: kolmanda riigi diferentseeritud kohtlemise võimaldamine vastavalt rahvusvahelistele investeerimislepingutele või muudele käesoleva lepingu jõustumise kuupäeval jõustunud või allkirjastatud kaubanduslepingutele.

EU: kolmanda riigi diferentseeritud kohtlemise võimaldamine riigile vastavalt kehtivatele või tulevastele kahepoolsetele või mitmepoolsetele lepingutele, mille alusel:

- i) luuakse teenuste ja investeringute siseturg;
- ii) antakse asutamisõigus või
- iii) nõutakse õigusaktide ühtlustamist ühes või enamas majandussektoris.

Teenuste ja investeringute siseturg on sisepiirideta ala, kus on tagatud teenuste, kapitali ja isikute vaba liikumine.

Asutamisõigus on kohustus kõrvaldada kahepoolse või mitmepoolse lepingu poolte vahel lepingu jõustumise kuupäevaks põhimõtteliselt kõik asutamisõigust piiravad tõkked. Asutamisõigus hõlmab kahepoolse või mitmepoolse lepingu poolte kodanike õigust asutada ja juhtida ettevõtteid samadel tingimustel kui need, mis on kodanike jaoks sätestatud selle riigi õigusaktides, kus kõnealune tegevus toimub.

Õigusaktide ühtlustamine tähendab

- i) kahepoolse või mitmepoolse lepingu ühe või enama poole õigusaktide ühtlustamist teis(t)e kõnealuse lepingu pool(t)e õigusaktidega või
- ii) ühiste õigusaktide ülevõtmist kahepoolse või mitmepoolse lepingu poolte õigusesse.

Selline ühtlustamine või ülevõtmine peab toimuma ja loetakse toimunuks üksnes hetkel, mil see jõustub kahepoolse või mitmepoolse lepingu poole või poolte siseriiklikus õiguses.

Kehtivad meetmed:

EU: Euroopa Majanduspiirkonna leping;

stabiliseerimislepingud;

ELi ja Šveitsi Konföderatsiooni vahelised kahepoolsed lepingud ning põhjalikud ja laiaulatuslikud vabakaubanduslepingud.

EU: diferentseeritud kohtlemise võimaldamine seoses asutamisõigusega kodanikele või ettevõtjatele vastavalt kehtivatele või tulevastele kahepoolsetele lepingutele järgmiste liikmesriikide: BE, DE, DK, EL, ES, FR, IE, IT, LU, NL, PT ja järgmiste riikide või vürstiriikide vahel: Andorra, Monaco, San Marino ja Vatikani Linnriik.

DK, FI, SE: Taani, Rootsi ja Soome võetavad meetmed, millega püütakse edendada Põhjamaade koostööd, nagu:

- a) rahaline toetus teadus- ja arendusprojektidele (Põhjamaade Tööstusfond);
- b) rahvusvaheliste projektide teostatavusuuringute rahastamine (Põhjamaade Projektifond), ning
- c) rahaline abi keskkonnatehnoloogiat kasutavatele äriühingutele (Põhjamaade Keskkonnainvesteeringute Korporatsioon). Põhjamaade Keskkonnainvesteeringute Korporatsiooni eesmärk on edendada investeeringuid Põhjamaade keskkonnahuvidesse, keskendudes Ida-Euroopale.

Käesolev reservatsioon ei piira käesoleva lepingu artikli 123 lõigetes 6 ja 7 sätestatud poole hangete ega subsideerimise välistamist.

PL: asutamist või teenuste piiriülest osutamist käsitlevaid soodustingimusi, mis võivad hõlmata teatavate Poolas kohaldatavate reservatsioonide loendis esitatud piirangute kaotamist või muutmist, võib laiendada kaubandus- ja laevasõidulepingutega.

PT: teatava tegevuse või teatavate kutsealade korral kodakondsusnõude kohaldamisest loobumine selliste füüsiliste isikute suhtes, kes osutavad teenuseid riikides, mille ametlik keel on portugali keel (Angola, Brasiilia, Cabo Verde, Guinea-Bissau, Ekvatoriaal-Guinea, Mosambiik, São Tomé ja Príncipe ning Ida-Timor).

e) Relvad, laskemoon ja sõjavarustus

Seoses investeringute liberaliseerimisega – turulepääs, võrdne kohtlemine, enamsoodustusrežiim, kõrgem juhtkond ja juhatus, toimimismõuded ja piiriülene teenuskaubandus – turulepääs, võrdne kohtlemine, enamsoodustusrežiim, kohapealne esindatus:

EU: relvade, laskemoona ja sõjavarustuse tootmine või nendega kauplemine. Sõjavarustus piirdub toodetega, mis on ette nähtud ja mida valmistatakse üksnes sõjaliseks kasutuseks seoses sõjapidamise või kaitsetegevusega.

Reservatsioon nr 2 – kutseteenused – v.a tervishoiuga seotud teenused

Sektor:	kutseteenused – õigusteenused: notarite ja kohtutäiturite teenused; majandusarvestus- ja raamatupidamisteenused; auditeerimisteenused, maksualase nõustamise teenused; arhitektuuri- ja linnaplaneerimise teenused, inseneriteenused ja integreeritud inseneriteenused
Tegevusala liigitus:	CPC 861 osa, 87902 osa, 862, 863, 8671, 8672, 8673, 8674, 879 osa
Reservatsiooni liik:	turulepääs võrdne kohtlemine enamsoodustusrežiim kõrgem juhtkond ja juhatus
Peatükk:	investeeringute liberaliseerimine ja piiriülene teenuskaubandus
Kirjeldus:	

Euroopa Liit jätab endale õiguse võtta vastu või säilitada meetmeid seoses järgmisega.

a) Õigusteenused

Seoses investeeringute liberaliseerimisega – turulepääs, võrdne kohtlemine, kõrgem juhtkond ja juhatus ning piiriülene teenuskaubandus – turulepääs, võrdne kohtlemine:

EU, välja arvatud SE: õigusala nõustamine ning volitamise, dokumentatsiooni ja tõendamise teenused, mida osutavad avalikke ülesandeid täitvad õigusspetsialistid, näiteks notarid, huissiers de justice ja muud officiers publics et ministériels, ning teenused, mida osutavad valitsuse ametliku aktiga määratud kohtutäiturid (CPC 861 osa, 87902 osa).

Seoses investeeringute liberaliseerimisega – enamsoodustusrežiim ja piiriülene teenuskaubandus – enamsoodustusrežiim:

BG: äriühingute asutamise ja tegevuse korral ning teenuste osutamisel võib võimaldada täielikku võrdset kohtlemist üksnes äriühingutele, mis on asutatud riikides, kellega on sõlmitud või sõlmitakse sooduskohtlemist käsitlevad lepingud, ja selliste riikide kodanikele (CPC 861 osa).

LT: välisriikide advokaadid võivad kohtus advokaadina tegutseda üksnes kooskõlas rahvusvaheliste lepingutega (CPC 861 osa), sealhulgas konkreetsete sätetega, mis käsitlevad kohtus esindamist.

b) Majandusarvestus- ja raamatupidamisteenused (CPC 8621, välja arvatud auditeerimisteenused, 86213, 86219, 86220)

Seoses piiriülese teenuskaubandusega – turulepääs:

HU: arvepidamise ja raamatupidamisega seotud piiriülene tegevus.

Kehtivad meetmed:

HU: 2000. aasta seadus C ja 2007. aasta seadus LXXV.

- c) Auditeerimisteenused (CPC – 86211, 86212, välja arvatud majandusarvestus- ja raamatupidamisteenused)

Seoses piiriülese teenuskaubandusega – võrdne kohtlemine:

BG: sõltumatu finantsauditi peab tegema registreeritud audiitor, kes on vannutatud audiitorite instituudi liige. Kohaldades vastastikkuse põhimõtet, registreerib vannutatud audiitorite instituut Ühendkuningriigi või kolmanda riigi auditeeriva üksuse, kui asjaomane riik esitab tõendid selle kohta, et:

- a) kolmveerand üksuse juhtorganite liikmetest ja üksuse nimel auditeid tegevad registreeritud audiitorid vastavad nõuetele, mis on samaväärsed Bulgaaria audiitorite suhtes kohaldatavate nõuetega, ja on läbinud edukalt asjakohase eksami;
- b) auditeeriv üksus teeb sõltumatuid finantsauditeid kooskõlas sõltumatuse ja objektiivsuse nõudega ning

- c) auditeeriv üksus avaldab oma veebisaidil iga-aastase läbipaistvusaruande või täidab muid samaväärseid avalikustamismõudeid, juhul kui ta auditeerib avaliku huvi üksuseid.

Kehtivad meetmed:

BG: sõltumatu finantsauditi seadus.

Seoses investeringute liberaliseerimisega – turulepääs, võrdne kohtlemine, kõrgem juhtkond ja juhatus:

CZ: loa teha Tšehhi Vabariigis auditeid võib anda üksnes juriidilisele isikule, milles Tšehhi Vabariigi või Euroopa Liidu liikmesriikide kodanike kapitaliosalus või hääleõigus on vähemalt 60 %.

Kehtivad meetmed:

CZ: 14. aprilli 2009. aasta seadus nr 93/2009 Coll. audiitorite kohta.

Seoses piiriülese teenuskaubandusega – turulepääs:

HU: auditeerimisteenuste piiriülene osutamine.

Kehtivad meetmed:

HU: 2000. aasta seadus C ja 2007. aasta seadus LXXV.

PT: auditeerimisteenuste piiriülene osutamine.

d) Arhitektuuri ja linnaplaneerimise teenused (CPC 8674)

Seoses piiriülese teenuskaubandusega – turulepääs, võrdne kohtlemine:

HR: linnaplaneerimise teenuste piiriülene osutamine.

Reservatsioon nr 3 – kutseteenused – tervishoiuga seotud kutsealad ja farmaatsiatoodete jaemüük

Sektor:	tervishoiuga seotud kutsealased teenused ja ravimite ning meditsiini- ja ortopeediakaupade jaemüük, muud apteekriteenused
Tegevusala liigitus:	CPC 63211, 85201, 9312, 9319, 93121
Reservatsiooni liik:	turulepääs
	võrdne kohtlemine
	kõrgem juhtkond ja juhatus
	toimimisnõuded
	kohapealne esindatus
Peatükk:	investeeringute liberaliseerimine ja piiriülene teenuskaubandus
Kirjeldus:	

Euroopa Liit jätab endale õiguse võtta vastu või säilitada meetmeid seoses järgmisega.

- a) Meditsiini- ja hambaraviteenused; ämmaemandate, meditsiiniõdede, füsioterapeutide, psühholoogide ja parameedikute teenused (CPC 63211, 85201, 9312, 9319, CPC 932)

Seoses investeeringute liberaliseerimisega – turulepääs, võrdne kohtlemine, kõrgem juhtkond ja juhatus ning piiriülene teenuskaubandus – turulepääs, võrdne kohtlemine:

FI: tervishoiualaste kutseteenuste, sealhulgas meditsiini- ja hambaraviteenuste, ämmaemanda-, füsioterapeudi- ja parameedikuteenuste ning psühholoogiteenuste osutamine, olenemata sellest, kas asjaomaseid teenuseid rahastab riik või erasektor, välja arvatud meditsiiniõdede teenused (CPC 9312, 93191).

Kehtivad meetmed:

FI: laki yksityisestä terveydenhuollosta (seadus erasektori osutatavate tervishoiuteenuste kohta) (152/1990).

BG: tervishoiualaste kutseteenuste, sealhulgas meditsiini- ja hambaraviteenuste, meditsiiniõdede, ämmaemanda-, füsioterapeudi- ja parameedikuteenuste ning psühholoogiteenuste osutamine, olenemata sellest, kas asjaomaseid teenuseid rahastab riik või erasektor, (CPC 9312, 9319 osa).

Kehtivad meetmed:

BG: meditsiini-asutuste seadus, seadus meditsiiniõdede, ämmaemandate ja nendega seotud meditsiinitöötajate kutseorganisatsiooni kohta.

Seoses investeeringute liberaliseerimisega – turulepääs, võrdne kohtlemine ja piiriülene teenuskaubandus – turulepääs ja võrdne kohtlemine:

CZ, MT: kõikide tervishoiualaste kutseteenuste, sealhulgas arsti-, hambaarsti-, ämmaemanda-, meditsiiniõe-, füsioterapeudi-, parameedik- ja psühholoogiteenuste ning muude asjaomaste teenuste osutamine, olenemata sellest, kas asjaomaseid teenuseid rahastab riik või erasektor (CPC 9312, 9319 osa).

Kehtivad meetmed:

CZ: seadus nr 296/2008 Coll. inimmeditsiinis kasutatavate inimkudede ja rakkude kvaliteedi ja ohutuse tagamise kohta (inimkudede ja -rakkude seadus);
seadus nr 378/2007 Coll. ravimite ja teatud seonduvate seaduste muutmise kohta (ravimiseadus);
seadus nr 268/2014 Coll. meditsiiniseadmete kohta, millega muudetakse seadust nr 634/2004 Coll. haldustasude kohta, mida on hiljem muudetud;
seadus nr 285/2002 Coll. kudede ja elundite annetamise, eemaldamise ja siirdamise ning teatud seaduste muutmise kohta (siirdamise seadus);
seadus nr 372/2011 Coll. tervishoiuteenuste ja nende osutamise tingimuste kohta;
seadus nr 373/2011 Coll. konkreetsete terviseteeenuste kohta.

Seoses piiriülese teenuskaubandusega – turulepääs, võrdne kohtlemine, kohalik esindatus:

EU, välja arvatud NL ja SE: kõikide tervishoiualaste kutseteenuste, sealhulgas arsti-, hambaarsti-, ämmaemanda-, meditsiiniõe-, füsioterapeudi-, parameedikute ja psühholoogiteenuste ning muude asjaomaste teenuste osutamine, olenemata sellest, kas asjaomaseid teenuseid rahastab riik või erasektor. Neid teenuseid võivad pakkuda üksnes Euroopa Liidu territooriumil füüsiliselt kohal viibivad füüsilised isikud (CPC 9312, 93191 osa).

BE: arsti-, hambaarsti- ja ämmaemandateenuste ning meditsiiniõe-, füsioterapeudi-, psühholoogi- ja parameedikuteenuste piiriülene osutamine, olenemata sellest, kas asjaomaseid teenuseid rahastab riik või erasektor. (CPC 85201 osa, 9312, 93191 osa).

PT (ka seoses enamsoodustusrežiimiga): füsioterapeudi, parameedikute ja kiropoodi elukutse puhul võidakse välisriigi spetsialistidel lubada töötada oma kutsealal vastastikkuse tingimusel.

b) Veterinaarteenused (CPC 932)

Seoses investeeringute liberaliseerimisega – turulepääs, võrdne kohtlemine ja piiriülene teenuskaubandus – võrdne kohtlemine, kohapealne esindatus:

BG: veterinaarmeditsiinasutuse võib rajada füüsiline või juriidiline isik.

Veterinaarmeditsiini võivad praktiseerida ainult Euroopa Majanduspiirkonna liikmesriigi kodanikud ja alalised elanikud (alalistelt elanikelt nõutakse füüsilist kohalolu).

Seoses piiriülese teenuskaubandusega – turulepääs, võrdne kohtlemine:

BE, LV: veterinaarteenuste piiriülene osutamine.

- c) Ravimite ning meditsiini- ja ortopeediakaupade jaemüük, muud apteekriteenused (CPC 63211)

Seoses investeeringute liberaliseerimisega – turulepääs ja piiriülene teenuskaubandus – kohapealne esindatus:

EU, välja arvatud EL, IE, LU, LT ja NL: mittediskrimineerivalt nende teenuseosutajate arvu piiramiseks, kellel on õigus pakkuda konkreetses piirkonnas konkreetset teenust. Selleks võidakse kohaldada majandusvajaduste testi, mille raames võetakse arvesse selliseid tegureid nagu olemasolevate ettevõtjate arv ja neile avalduv mõju, transporditaristu, rahvastiku tihedus või geograafiline paiknemine.

EU, välja arvatud BE, BG, EE, ES, IE ja IT: ravimeid ja meditsiinikaupu saab posti teel tellida üksnes EMP riikidest, seega on ravimite ja meditsiinikaupade jaemüügiks liidus vajalik tegevuskoht ükskõik millises neist riikidest.

CZ: jaemüük on lubatud üksnes liikmesriikidest.

BE: ravimite ja meditsiinikaupade jaemüüki võib korraldada üksnes Belgias asutatud apteegist.

BG, EE, ES, IT ja LT: ravimite piiriülene jaemüük.

IE ja LT: retseptiravimite piiriülene jaemüük.

PL: ravimikaubanduses osalevad vahendajad peavad olema registreeritud ja neil peab olema Poola Vabariigi territooriumil elukoht või registrijärgne asukoht.

Seoses investeeringute liberaliseerimisega – turulepääs, võrdne kohtlemine, kõrgem juhtkond ja juhatus, toimumisnõuded ja piiriülene teenuskaubandus – turulepääs, võrdne kohtlemine:

FI: ravimite ning meditsiini- ja ortopeediliste kaupade jaemüük.

Seoses investeeringute liberaliseerimisega – turulepääs, võrdne kohtlemine, kõrgem juhtkond ja juhatus ning piiriülene teenuskaubandus – turulepääs, võrdne kohtlemine:

SE: ravimite jaemüük ja nende pakkumine üldsusele.

Kehtivad meetmed:

AT: Arzneimittelgesetz (ravimiseadus), BGBl. Nr. 185/1983, kehtivas sõnastuses, §-d 57, 59, 59a, ning

Medizinproduktegesetz (meditsiinitoodete seadus), BGBl. Nr. 657/1996 (muudetud), § 99.

BE: Arrêté royal du 21 janvier 2009 portant instructions pour les pharmaciens; ja Arrêté royal du 10 novembre 1967 relatif à l'exercice des professions des soins de santé.

CZ : seadus nr 378/2007 Coll. ravimite kohta, kehtivas sõnastuses, ja seadus nr 372/2011 Coll. terviseteenuste kohta, kehtivas sõnastuses.

FI: lääkelaki (ravimiseadus) (395/1987).

PL: ravimiseaduse artikkel 73a (2020. aasta Poola ametlik väljaanne nr 944, 1493).

SE: seadus ravimitega kauplemise kohta (2009:336);

määrus ravimitega kauplemise kohta (2009:659) ning

Rootsi Raviamet on vastu võtnud lisaeeskirjad, mille üksikasjad leiab aadressilt (LVFS 2009:9).

Reservatsioon nr 4 – äriteenused – teadus- ja arendusteenused

Sektor: teadus- ja arendusteenused

Tegevusala liigitus: CPC 851, 852, 853

Reservatsiooni liik: turulepääs

võrdne kohtlemine

Peatükk: Piiriülene teenuskaubandus

Kirjeldus:

Euroopa Liit jätab endale õiguse võtta vastu või säilitada meetmeid seoses järgmisega.

RO: teadus- ja arendusteenuste piiriülene osutamine.

Kehtivad meetmed:

RO: valitsuse määrus nr 6/2011;

haridus- ja teadusministri korraldus nr 3548/2006 ja valitsuse otsus nr 134/2011.

Reservatsioon nr 5 – äriteenused – kinnisvarateenused

Sektor: Kinnisvarateenused

Tegevusala liigitus: CPC, 821, 822

Reservatsiooni liik: turulepääs

võrdne kohtlemine

Peatükk: Piiriülene teenuskaubandus

Kirjeldus:

Euroopa Liit jätab endale õiguse võtta vastu või säilitada meetmeid seoses järgmisega.

CZ ja HU: kinnisvarateenuste piiriülene osutamine.

Reservatsioon nr 6 – äriteenused – rentimise või liisimise teenused

Sektor: ilma juhita sõidukite rentimise või kasutusrendi teenused

Tegevusala liigitus: CPC 832

Reservatsiooni liik: turulepääs

võrdne kohtlemine

Peatükk: Piiriülene teenuskaubandus

Kirjeldus:

Euroopa Liit jätab endale õiguse võtta vastu või säilitada meetmeid seoses järgmisega.

BE ja FR: operaatorita tarbeesemete ja kodutarvete rendi- või väljaüürimisteenuste piiriülene osutamine.

Reservatsioon nr 7 – äriteenused – inkassoteenused ja krediidiinfoteenused

Sektor: inkassoteenused, krediidiinfoteenused

Tegevusala liigitus: CPC 87901, 87902

Reservatsiooni liik: turulepääs

võrdne kohtlemine

kohapealne esindatus

Peatükk: Piiriülene teenuskaubandus

Kirjeldus:

Euroopa Liit jätab endale õiguse võtta vastu või säilitada meetmeid seoses järgmisega.

EU, välja arvatud ES, LV ja SE, seoses inkasso- ja krediidiinfoteenuste osutamise

Reservatsioon nr 8 – äriteenused – tööjõu vahendamise teenused

Sektor – allsektor: äriteenused – tööjõu vahendamise teenused

Tegevusala liigitus: CPC 87201, 87202, 87203, 87204, 87205, 87206, 87209

Reservatsiooni liik: turulepääs

võrdne kohtlemine

kõrgem juhtkond ja juhatus

kohapealne esindatus

Peatükk: investeringute liberaliseerimine ja piiriülene teenuskaubandus

Kirjeldus:

Euroopa Liit jätab endale õiguse võtta vastu või säilitada meetmeid seoses järgmisega.

Seoses investeringute liberaliseerimisega – turulepääs, võrdne kohtlemine, kõrgem juhtkond ja juhatus ning piiriülene teenuskaubandus – turulepääs, võrdne kohtlemine, kohapealne esindatus:

EU, välja arvatud HU ja SE: koduabiliste, muude kaubandus- ja tööstustöölise, õendustöötajate jm töötajate värbamise teenused (CPC 87204, CPC 87205, CPC 87206, CPC 87209).

BG, CY, CZ, DE, EE, FI, MT, LT, LV, PL, PT, RO, SI ja SK: juhtide otsimise teenused (CPC 87201).

AT, BG, CY, CZ, EE, FI, LT, LV, MT, PL, PT, RO, SI ja SK: kontori abipersonali ja muude töötajate vahendamise teenuste osutamine (CPC 87202).

AT, BG, CY, CZ, DE, EE, FI, MT, LT, LV, PL, PT, RO, SI ja SK: kontori abipersonali värbamise teenused (CPC 87203).

Seoses piiriülese teenuskaubandusega – turulepääs, võrdne kohtlemine, kohalik esindatus:

EU, välja arvatud BE, HU ja SE: kontori personali ja muude töötajate vahendusteenuste piiriülene osutamine (CPC 87202).

IE: juhtide otsimise teenuste piiriülene osutamine (CPC 87201).

FR, IE, IT ja NL: kontori personali vahendusteenuste piiriülene osutamine (CPC 87203).

Seoses investeringute liberaliseerimisega – turulepääs ja piiriülene teenuskaubandus – turulepääs:

DE: selleks et piirata tööjõu vahendusteenuste osutajate arvu.

ES: selleks et piirata juhtide otsimise ja tööjõu vahendamise teenuse osutajate arvu (CPC 87201, 87202).

FR: nende teenuste osutamisel võib kehtida riigi monopol (CPC 87202).

IT: selleks et piirata kontoritöötajate värbamise teenuste osutajate arvu (CPC 87203).

Seoses investeringute liberaliseerimisega – turulepääs, võrdne kohtlemine;

DE: föderaalne töö- ja sotsiaalministeerium võib välja anda määruse, mis käsitleb väljastpoolt Euroopa Liitu ja EMPd pärit töötajate tööerakendamist ja värbamist kindlaksmääratud ametitesse (CPC 87201, 87202, 87203, 87204, 87205, 87206, 87209).

Kehtivad meetmed:

AT: Austria kaubandusseadus (Gewerbeordnung), § 97 ja § 135, Austria Vabariigi ametlik väljaanne nr 194/1994, muudetud kujul, ning
ajutise töö seadus (Arbeitskräfteüberlassungsgesetz/AÜG), Austria Vabariigi ametlik väljaanne nr 196/1988, kehtivas sõnastuses.

BG: tööhõive edendamise seaduse artiklid 26, 27, 27a ja 28.

CY: eraõigusliku tööhõiveameti seadus N. 126(I)/2012, kehtivas sõnastuses.

CZ: tööhõive seadus (435/2004).

DE: Gesetz zur Regelung der Arbeitnehmerüberlassung (AÜG);

Sozialgesetzbuch Drittes Buch (SGB III; sotsiaalkindlustusseadustik, kolmas osa) – tööhõive edendamise;

Verordnung über die Beschäftigung von Ausländerinnen und Ausländern (BeschV; välismaalaste töölevõtmise määrus).

DK: 17. jaanuari 2014. aasta dekreet-seadus nr 73, §§ 8a–8f, täpsustatud 7. märtsi 2013. aasta dekreedis nr 228 (meremeeste töölevõtmine); ja 2006. aasta töölubade seadus. S1(2) ja (3).

EL: seadus nr 4052/2012 (ametlik väljaanne 41 A), mille mõningaid sätteid on muudetud seadusega nr 4093/2012 (ametlik väljaanne 222 A).

ES: real Decreto-ley 8/2014, de 4 de julio, de aprobación de medidas urgentes para el crecimiento, la competitividad y la eficiencia, artículo 117 (tramitado como Ley 18/2014, de 15 de octubre).

FI: laki julkisesta työvoima- ja yrityspalvelusta (seadus avalike tööhõive- ja ettevõteteeenuste kohta) (916/2012).

HR: tööturuseadus (OG 118/18, 32/20)

tööseadus (OG 93/14, 127/17, 98/19)

välismaalaste seadus (OG 130/11m 74/13, 67/17, 46/18, 53/20)

IE: 2006. aasta töölubade seadus. S1(2) ja (3).

IT: seadusandlik dekreet nr 276/2003, artiklid 4 ja 5.

LT: Leedu Vabariigi tööseadustik, mis kiideti heaks 14. septembri 2016. aasta Leedu Vabariigi seadusega nr XII-2603;

Leedu Vabariigi 29. aprilli 2004. aasta seadus nr IX-2206 välismaalaste õigusliku staatuse kohta, viimati muudetud 3. detsembri 2019. aasta seadusega nr XIII-2582.

LU: loi du 18 janvier 2012 portant création de l'Agence pour le développement de l'emploi (18. jaanuari 2012. aasta seadus tööhõivearengu agentuuri (ADEM) loomise kohta).

MT: tööhõive- ja koolitusteenuste seadus (343. peatükk) (artiklid 23–25) ning tööhõivebüroode määrused (S.L. 343.24).

PL: 20. aprilli 2004. aasta seaduse (tööhõive ja tööturuasutuste edendamise kohta) artikkel 18 (Dz. U. 2015, punkt 149, kehtivas sõnastuses).

PT: 25. septembri dekreet-seadus nr 260/2009, mida on muudetud 12. veebruari seadusega nr 5/2014 (töövahendusagentuuride teenustele juurdepääs ja nende osutamine).

RO: seadus nr 156/2000 välisriigis töötavate Rumeenia kodanike kaitse kohta, uuesti avaldatud; valitsuse otsus nr 384/2001 seaduse nr 156/2000 kohaldamise eesmärgil meetodiliste normide heakskiitmiseks koos hilisemate muudatustega; valitsuse määrus nr 277/2002, mida on muudetud valitsuse määrustega nr 790/2004 ja 1122/2010, ja seadus nr 53/2003 – töökoodeks, uuesti avaldatud, koos hilisemate muudatuste ja täiendustega; valitsuse otsus nr 1256/2011 rendiagentuuri töötingimuste ja neile loa andmise korra kohta.

SI: tööturu reguleerimise seadus (Sloveenia Vabariigi ametlikud väljaanded nr 80/2010, nr 21/2013, nr 63/2013, 55/2017); seadus tööhõive, füüsilisest isikust ettevõtja ja välismaalaste töötamise kohta – ZZSDT (Sloveenia Vabariigi ametlik väljaanne nr 47/2015), ZZSDT-UPB2 (Sloveenia Vabariigi ametlik väljaanne nr 1/2018).

SK: seadus nr 5/2004 tööhõiveteenuste kohta ja seadus nr 455/1991 kauplemislubade kohta.

Reservatsioon nr 9 – äriteenused – turva- ja juurdlusteenused

Sektor – allsektor: äriteenused – turva- ja juurdlusteenused

Tegevusala liigitus: CPC 87301, 87302, 87303, 87304, 87305, 87309

Reservatsiooni liik: turulepääs

võrdne kohtlemine

kõrgem juhtkond ja juhatus

toimimisinõuded

kohapealne esindatus

Peatükk: investeringute liberaliseerimine ja piiriülene teenuskaubandus

Kirjeldus:

Euroopa Liit jätab endale õiguse võtta vastu või säilitada meetmeid seoses järgmisega.

a) Turvateenused (CPC 87302, 87303, 87304, 87305, 87309)

Seoses investeringute liberaliseerimisega – turulepääs, võrdne kohtlemine, kõrgem juhtkond ja juhatus, toimumisnõuded ja piiriülene teenuskaubandus – turulepääs, võrdne kohtlemine:

BG, CY, CZ, EE, ES, LT, LV, MT, PL, RO, SI ja SK: turvateenuste osutamine.

DK, HR ja HU: teenuste osutamine järgmistes allsektorites: valveteenused (87305) Horvaatias ja Ungaris, turvanõustamisteenused (87302) Horvaatias, lennujaama valveteenused (87305 osa) Taanis ja soomusautoteenused (87304) Ungaris.

Seoses investeringute liberaliseerimisega – turulepääs, võrdne kohtlemine, kõrgem juhtkond ja juhatus ning piiriülene teenuskaubandus – võrdne kohtlemine, turulepääs, kohapealne esindatus:

BE: valve- ja turvateenuseid (87305) ning turvateenustega seotud nõustamis- ja koolitusteenuseid (87302) pakkuvate juriidiliste isikute juhatuse liikmetel peab olema liikmesriigi kodakondsus. Valve- ja turvateenustega seotud nõustamisteenuseid pakkuvate äriühingute kõrgema juhtkonna liikmed peavad olema liikmesriigi kodanikust residendid.

FI: turvateenuste osutamise loa võib anda üksnes EMP riigis elavatele füüsilistele või EMP riigis asutatud juriidilistele isikutele.

ES: turvateenuste piiriülene osutamine. Kodakondsusnõue kehtib eraturvafirma töötajate suhtes.

Seoses piiriülese teenuskaubandusega – turulepääs, võrdne kohtlemine:

BE, ES, FI, FR ja PT: välisriigi teenuseosutajal ei ole lubatud piiriülesest turvateenuseid osutada. Kodakondsusnõue kehtib spetsialiseerunud töötajate kohta Portugalis ning tegevjuhtide ja direktorite kohta Prantsusmaal.

Kehtivad meetmed:

BE: Loi réglementant la sécurité privée et particulière, 2 Octobre 2017

BG: eraturvateenuste seadus.

CZ: kauplemislubade seadus.

DK: lennundusjulgestuse reguleerimine.

FI: laki yksityisistä turvallisuuspalveluista (eraturvateenuste seadus) 282/2002.

LT: 8. juuli 2004. aasta seadus nr IX-2327 isikute ja vara turvalisuse kohta.

LV: turvatöötajate tegevuse seadus (§ 6, § 7, § 14).

PL: 22. augusti 1997. aasta seadus isikute ja vara kaitsmise kohta (2016. aasta ametlik väljaanne, punkt 1432, kehtivas sõnastuses).

PT: seadus 34/2013 alteradap/ Lei 46/2019, 16 maio, ja määrus nr 273/2013, alterada p / Portaria 106/2015, 13 abril.

SI: Zakon o zasebnem varovanju (eraturvaseadus).

b) Juurdlusteenused (CPC 87301)

Seoses investeeringute liberaliseerimisega – turulepääs, võrdne kohtlemine, kõrgem juhtkond ja juhatus, toimimishõuded ja piiriülene teenuskaubandus – turulepääs, võrdne kohtlemine, kohapealne esindatus:

EU, välja arvatud AT ja SE: juurdlusteenuste osutamine.

Seoses investeeringute liberaliseerimisega – turulepääs ja piiriülene teenuskaubandus – turulepääs:

LT ja PT: juurdlusteenuste korral kehtib riigi monopol.

Reservatsioon nr 10 – äriteenused – muud äriteenused

Sektor – allsektor: äriteenused – muud äriteenused (kirjaliku ja suulise tõlke teenused, paljundusteenused, energijaotusega seotud teenused ja tootmisega seotud teenused)

Tegevusala liigitus: CPC 87905, 87904, 884, 887

Reservatsiooni liik: turulepääs

võrdne kohtlemine

enamsoodustusrežiim

kõrgem juhtkond ja juhatus

toimimisnõuded

kohapealne esindatus

Peatükk: investeringute liberaliseerimine ja piiriülene teenuskaubandus

Kirjeldus:

Euroopa Liit jätab endale õiguse võtta vastu või säilitada meetmeid seoses järgmisega.

a) Kirjaliku ja suulise tõlke teenused (CPC 87905)

Seoses piiriülese teenuskaubandusega – turulepääs, võrdne kohtlemine:

HR: ametlike dokumentide kirjaliku ja suulise tõlke teenuste piiriülene osutamine.

b) Paljundusteenused (CPC 87904)

Seoses piiriülese teenuskaubandusega – turulepääs, võrdne kohtlemine, kohalik esindatus:

HU: paljundusteenuste piiriülene osutamine.

c) Energiajaotusega seotud teenused ja tootmisega seotud teenused (CPC 884 osa, 887, välja arvatud nõustamis- ja konsultatsiooniteenused)

Seoses investeeringute liberaliseerimisega – turulepääs, võrdne kohtlemine, kõrgem juhtkond ja juhatus ning piiriülene teenuskaubandus – turulepääs, võrdne kohtlemine, kohapealne esindatus:

HU: energiajaotusega seotud teenused ja tootmisega seotud teenuste piiriülene osutamine, välja arvatud nende sektoritega seotud nõustamis- ja konsultatsiooniteenused.

d) Laevade, raudteetranspordivahendite ning lennukite ja nende osade hooldus ja remont (CPC 86764 osa, CPC 86769, CPC 8868)

Seoses piiriülese teenuskaubandusega – turulepääs, võrdne kohtlemine, kohalik esindatus:

EU, välja arvatud DE, EE ja HU: raudteetranspordivahendite hooldus- ja remonditeenuste piiriülene osutamine.

EU, välja arvatud CZ, EE, HU, LU ja SK: siseveesõidukite hooldus- ja remonditeenuste piiriülene osutamine.

EU, välja arvatud EE, HU ja LV: merelaevade hooldus- ja remonditeenuste piiriülene osutamine.

EU, välja arvatud AT, EE, HU, LV ja PL: lennukite ja nende osade hooldus- ja remonditeenuste piiriülene osutamine (CPC 86764 osa, CPC 86769, CPC 8868).

EU: laevade kohustuslike ülevaatus- ja sertifitseerimisteenuste piiriülene osutamine.

Kehtivad meetmed:

EU: Euroopa Parlamendi ja nõukogu määrus (EÜ) nr 391/2009¹.

e) Muud lennundusega seotud äriteenused

Seoses investeeringute liberaliseerimisega – enamsoodustusrežiim ja piiriülene teenuskaubandus – enamsoodustusrežiim:

¹ Euroopa Parlamendi ja nõukogu 23. aprilli 2009. aasta määrus (EÜ) nr 391/2009 laevade kontrollimise ja ülevaatusesega tegelevate organisatsioonide ühiste eeskirjade ja standardite kohta (ELT L 131, 28.5.2009, lk 11).

EU: diferentseeritud kohtlemise võimaldamine kolmandale riigile vastavalt kehtivatele või tulevastele kahepoolsetele lepingutele, mis on seotud järgmiste teenustega:

- a) lennutransporditeenuste müük ja turustamine;
- b) rvtipõhise ettetellimissüsteemi (CRS) teenused;
- c) õhusõidukite ning osade hooldus ja remont;
- d) õhusõidukite rentimine või kasutusrendile andmine ilma meeskonnata.

Seoses investeeringute liberaliseerimisega – turulepääs, võrdne kohtlemine, toimimishõuded, kõrgem juhtkond ja juhatus ning piiriülene teenuskaubandus – turulepääs, võrdne kohtlemine, kohapealne esindatus:

DE, FR: tuletõrje, lennutreening, pritsimine, seire, kaardistamine, pildistamine ning muud õhus osutatavad põllumajandus-, tööstus- ja kontrolliteenused.

FI, SE: tuletõrje õhust

Reservatsioon nr 11 – telekommunikatsioon

Sektor: satelliitlevi edastamise teenused

Tegevusala liigitus:

Reservatsiooni liik: turulepääs

võrdne kohtlemine

Peatükk: investeringute liberaliseerimine ja piiriülene teenuskaubandus

Kirjeldus:

Euroopa Liit jätab endale õiguse võtta vastu või säilitada meetmeid seoses järgmisega.

BE: satelliitlevi edastamise teenused.

Reservatsioon nr 12 – ehitus

Sektor: Ehitusteenused

Tegevusala liigitus: CPC 51

Reservatsiooni liik: turulepääs

võrdne kohtlemine

Peatükk: investeringute liberaliseerimine ja piiriülene teenuskaubandus

Kirjeldus:

Euroopa Liit jätab endale õiguse võtta vastu või säilitada meetmeid seoses järgmisega.

LT: õigus koostada eriti tähtsate ehitustööde jaoks projekteerimisdokumendid antakse üksnes Leedus registreeritud projekteerimisettevõttele või välisriigi projekteerimisettevõttele, mille on heaks kiitnud valitsuselt selle tegevuse tarvis volituse saanud asutus. Õiguse täita ehituse põhivaldkondades tehnilisi ülesandeid võib anda väljastpoolt Leedut pärit isikule, kelle on heaks kiitnud Leedu valitsuse volitatud asutus.

Reservatsioon nr 13 – turustusteenused

Sektor: Turustusteenused

Tegevusala liigitus: CPC 62117, 62251, 8929, 62112 osa, 62226, 631 osa

Reservatsiooni liik: turulepääs

võrdne kohtlemine

kõrgem juhtkond ja juhatus

toimimisnõuded

Peatükk: investeringute liberaliseerimine ja piiriülene teenuskaubandus

Kirjeldus:

Euroopa Liit jätab endale õiguse võtta vastu või säilitada meetmeid seoses järgmisega.

a) Ravimite turustamine

Seoses piiriülese teenuskaubandusega – turulepääs, võrdne kohtlemine:

BG: ravimite piiriülene hulgimüük (CPC 62251).

Seoses investeeringute liberaliseerimisega – turulepääs, võrdne kohtlemine, toimimismõuded, kõrgem juhtkond ja juhatus ning piiriülene teenuskaubandus – turulepääs, võrdne kohtlemine:

FI: ravimite turustamine (CPC 62117, 62251, 8929).

Kehtivad meetmed:

BG: inimmeditsiinis kasutatavate ravimite seadus; meditsiiniseadmete seadus.

FI: lääkelaki (ravimiseadus) (395/1987).

b) Alkohoolsete jookide turustamine

FI: alkohoolsete jookide turustamine (CPC 62112 osa, 62226, 63107, 8929).

Kehtivad meetmed:

FI: alkoholilaki (alkoholiseadus) (1102/2017).

Seoses investeeringute liberaliseerimisega – turulepääs ja piiriülene teenuskaubandus – turulepääs:

SE: alkoholsete jookide, veini ja õlle (v.a alkoholivaba õlu) monopoli kehtestamine. Alkoholsete jookide, veini ja õlle (v.a alkoholivaba õlu) jaemüük on praegu Systembolaget AB monopol. Alkoholised joogid on joogid, mille alkoholisisaldus on üle 2,25 mahuprotsendi. Õlle korral on alkoholisisalduse piir 3,5 mahuprotsenti (CPC 631 osa).

Kehtivad meetmed:

SE: alkoholiseadus (2010:1622).

- c) Muu turustamine (CPC 621 osa, CPC 62228, CPC 62251, CPC 62271, CPC 62272 osa, CPC 62276, CPC 63108, CPC 6329 osa)

Seoses piiriülese teenuskaubandusega – turulepääs, võrdne kohtlemine:

BG: keemiatoodete, väärismetallide ja -kivide, ravimite, meditsiiniotstarbeliste ainete, toodete ja esemete hulгимüük; tubakas, tubakatooted ja alkohoolsed joogid.

Bulgaaria jätab endale õiguse võtta vastu või säilitada meetmeid seoses kaubamaaklerite osutatavate teenustega.

Kehtivad meetmed:

BG: inimmeditsiinis kasutatavate ravimite seadus;

meditsiiniseadmete seadus.

veterinaartegevuse seadus;

seadus, millega keelustatakse keemiarelvad ning kehtestatakse kontroll mürgiste keemiliste ainete ja nende lähteainete üle;

tubaka- ja tubakatoodete seadus. Aktsiiside ja maksuladude seadus ning veini ja kangete alkoholsete jookide seadus.

Reservatsioon nr 14 – haridusteenused

Sektor: Haridusteenused

Tegevusala liigitus: CPC 92

Reservatsiooni liik: turulepääs

võrdne kohtlemine

kõrgem juhtkond ja juhatus

toimimisnõuded

kohapealne esindatus

Peatükk: investeringute liberaliseerimine ja piiriülene teenuskaubandus

Kirjeldus:

Euroopa Liit jätab endale õiguse võtta vastu või säilitada meetmeid seoses järgmisega.

Seoses investeringute liberaliseerimisega – turulepääs, võrdne kohtlemine, toimimisnõuded, kõrgem juhtkond ja juhatus ning piiriülene teenuskaubandus – turulepääs, võrdne kohtlemine, kohapealne esindatus:

EU: haridusteenused, mida rahastab avalik sektor või mis saavad mis tahes vormis riigiabi. Kui välisriigi teenuseosutajal on lubatud pakkuda erasektori rahastatavaid haridusteenuseid, võidakse eraettevõtjatelt nõuda haridussüsteemis osalemiseks mittediskrimineerivatel alustel antud kontsessiooni.

EU, välja arvatud CZ, NL, SE ja SK: seoses alg-, kesk, kõrg- ja täiskasvanuharidust mittehõlmavate eraõiguslikult rahastatud haridusteenuste osutamisega (CPC 929).

CY, FI, MT ja RO: erasektori rahastatavate põhi-, kesk- ja täiskasvanuharidusteenuste osutamine (CPC 921, 922, 924).

AT, BG, CY, FI, MT ja RO: erasektori rahastatavate kõrgharidusteenuste osutamine (CPC 923).

CZ ja SK: erasektori rahastatavaid haridusteenuseid osutava asutuse juhatuse liikmete enamik peavad olema asjaomase riigi kodanikud (CPC 921, 922, 923 Slovakkia puhul, välja arvatud 92310, 924).

SI: erasektori rahastatavaid algkoole võivad rajada üksnes Sloveenia füüsilised ja juriidilised isikud. Teenuseosutaja peab registreerima oma tegevuskoha või asutama filiaali. enamik erasektori rahastatavaid kesk- või kõrgharidusteenuseid osutava asutuse juhatuse liikmetest peavad olema Sloveenia kodanikud (CPC 922, 923).

SE: haridusteenuste osutajad, kes on heaks kiidetud riiklike ametiasutuste poolt. Reservatsiooni kohaldatakse erasektori rahastatavate haridusteenuste osutajate suhtes, kes saavad riigilt teatavat toetust. Nende hulka kuuluvad riigi poolt tunnustatud haridusteenuste osutajad, riigi järelevalve all olevad haridusteenuste osutajad ja selliste haridusteenuste osutajad, mis annavad õiguse õppetoetusele (CPC 92).

SK: kõik erasektori rahastatavate haridusteenuste, välja arvatud keskharidusjärgse tehnika- ja kutsehariduse teenuste osutajad peavad olema EMP riigi residendid. Võidakse kohaldada majandusvajaduste testi ning kohalikud omavalitsused võivad piirata rajatavate koolide arvu (CPC 921, 922, 923, välja arvatud 92310, 924).

Seoses piiriülese teenuskaubandusega – turulepääs, võrdne kohtlemine, kohalik esindatus:

BG, IT ja SI: piirata erasektori rahastatavate põhiharidusteenuste piiriülest osutamist (CPC 921).

BG ja IT: piirata erasektori rahastatavate keskharidusteenuste piiriülest osutamist (CPC 922).

AT: piirata erasektori rahastatavate täiskasvanuharidusteenuste piiriülest osutamist raadio- või teleringhäälingu vahendusel (CPC 924).

Kehtivad meetmed:

BG: avaliku hariduse seadus, artikkel 12;
kõrgharidusseadus, lisasätete § 4 ning kutsehariduse ja koolituse seadus, artikkel 22.

FI: perusopetuslaki (põhiharidusseadus) (628/1998);
lukiolaki (gümnaasiumiseadus) (629/1998);
laki ammatillisesta koulutuksesta (kutseõppe seadus) (630/1998);
laki ammatillisesta aikuiskoulutuksesta (täiskasvanute kutseõppe seadus) (631/1998);
ammattikorkeakoululaki (kutsekõrgkoolide seadus) (351/2003) ja yliopistolaki (ülikooliseadus) (558/2009).

IT: kuninglik dekreet 1592/1933 (keskharidusseadus);
seadus nr 243/1991 (riigi ajutine panus eraülikoolidesse);
CNVSU (Comitato nazionale per la valutazione del sistema universitario) resolutsioon nr 20/2003;
ning
Vabariigi Presidendi dekreet 25/1998.

SK: seadus nr 245/2008 hariduse kohta;
seadus nr 131/2002 ülikoolide kohta ning
seadus nr 596/2003 riigi haldustegevuse kohta hariduse ja koolide isehalduse kohta.

Reservatsioon nr 15 – keskkonnateenused

Sektor – allsektor: keskkonnateenused – pinnase- ja jäätmehooldus

Tegevusala liigitus: CPC 9401, 9402, 9403, 94060

Reservatsiooni liik: turulepääs

Peatükk: Piiriülene teenuskaubandus

Kirjeldus:

Euroopa Liit jätab endale õiguse võtta vastu või säilitada meetmeid seoses järgmisega.

DE: jäätmekäitlusteenuste osutamine, välja arvatud nõustamisteenused, ning mulla kaitse ja saastatud mulla harimisega seotud teenuste osutamine, välja arvatud nõustamisteenused.

Reservatsioon nr 16 – finantsteenused

Sektor: Finantsteenused

Tegevusala liigitus: Ei kohaldata

Reservatsiooni liik: turulepääs

võrdne kohtlemine

enamsoodustusrežiim

kõrgem juhtkond ja juhatus

kohapealne esindatus

Peatükk: investeeringute liberaliseerimine ja piiriülene teenuskaubandus

Kirjeldus:

Euroopa Liit jätab endale õiguse võtta vastu või säilitada meetmeid seoses järgmisega.

a) Kõik finantsteenused

Seoses investeeringute liberaliseerimisega – turulepääs:

EU: õigus nõuda mittediskrimineerivatel alustel, et finantsteenuse osutaja (välja arvatud filiaali) asutamisel liikmesriigis tuleb kasutada konkreetset õiguslikku vormi.

Seoses piiriülese teenuskaubandusega – turulepääs, võrdne kohtlemine, kohalik esindatus:

EU: õigus võtta vastu või säilitada meetmeid seoses kõikide finantsteenuste piiriülese osutamisega, välja arvatud:

Euroopa Liit (välja arvatud BE, CY, EE, LT, LV, MT, PL, RO, SI):

- i) otsekindlustusteenused (sealhulgas kaaskindlustus) ja otsekindlustuse vahendamine selliste riskide kindlustamisel, mis on seotud:
 - a) meretranspordi ja kommertslennunduse, kosmoselendude ja -veoga (sealhulgas satelliidid), kusjuures sellise kindlustusega kaetakse üks või kõik järgmisest: veetavad kaubad, kaupu vedav sõiduk ja vedamisest tulenevad kohustused ning
 - b) rahvusvahelises transiidis olevate kaupadega;
- ii) edasikindlustus ja retrotsessioon;
- iii) kindlustuse abiteenused;

- iv) finantsteabe esitamine ja edasiandmine ning finantsandmete töötlemine ja sellega seotud tarkvara teiste finantsteenuste osutajate poolt ning
- v) käesoleva lepingu artikli 183 punkti a alapunktis ii esitatud panga- ja muude finantsteenuste (välja arvatud kindlustus) määratluse alapunktis L kirjeldatud panga- ja muude finantsteenustega seotud nõustamine ja muud finantsabiteenused, välja arvatud selles alapunktis kirjeldatud vahendusteenused.

BE:

- i) otsekindlustusteenused (sealhulgas kaaskindlustus) ja otsekindlustuse vahendamine selliste riskide kindlustamisel, mis on seotud:
 - a) meretranspordi ja kommertslennunduse, kosmoselendude ja -veoga (sealhulgas satelliidid), kusjuures sellise kindlustusega kaetakse üks või kõik järgmisest: veetavad kaubad, kaupu vedav sõiduk ja vedamisest tulenevad kohustused, ning
 - b) rahvusvahelises transiidis olevate kaupadega;
- ii) edasikindlustus ja retrotsessioon;
- iii) kindlustuse abiteenused;

- iv) finantsteabe esitamine ja edasiandmine ning finantsandmete töötlemine ja sellega seotud tarkvara teiste finantsteenuste osutajate poolt;

CY:

- i) otsekindlustusteenused (sh kaaskindlustus) selliste riskide kindlustamisel, mis on seotud:
 - a) meretranspordi ja kommertslenkunduse, kosmoselendude ja -veoga (sealhulgas satelliidid), kusjuures sellise kindlustusega kaetakse üks või kõik järgmisest: veetavad kaubad, kaupu vedav sõiduk ja vedamisest tulenevad kohustused ning
 - b) rahvusvahelises transiidis olevate kaupadega;
- ii) kindlustuse vahendamine;
- iii) edasikindlustus ja retrotsessioon;
- iv) kindlustuse abiteenused;
- v) kauplemine vabalt võõrandatavate väärtpaberitega oma arvel või klientide nimel kas börsil või reguleerimata väärtpaberiturul või muul moel;

- vi) finantsteabe esitamine ja edasiandmine ning finantsandmete töötlemine ja sellega seotud tarkvara teiste finantsteenuste osutajate poolt ning
- vii) käesoleva lepingu artikli 183 punkti a alapunktis ii esitatud panga- ja muude finantsteenuste (välja arvatud kindlustus) määratluse alapunktis L kirjeldatud panga- ja muude finantsteenustega seotud nõustamine ja muud finantsabiteenused, välja arvatud selles alapunktis kirjeldatud vahendusteenused.

EE:

- i) otsekindlustus (sh kaaskindlustus):
- ii) edasikindlustus ja retrotsessioon;
- iii) kindlustuse vahendamine;
- iv) kindlustuse abiteenused;
- v) hoiuste vastuvõtmine;
- vi) igat liiki laenud;
- vii) kapitalirent;
- viii) kõik makse- ja rahaedastusteenused; tagatis- ja garantiitehingud;

- ix) kauplemine oma arvel või klientide nimel kas börsil või reguleerimata väärtpaberiturul;
- x) osalemine iga liiki väärtpaberite emissioonides, sealhulgas väärtpaberite emissiooni garanteerimine ja väärtpaberite agendina paigutamine (kas riiklikus või erasektoris) ja nende tegevustega seotud teenuste osutamine;
- xi) rahamaakleri tegevus;
- xii) vara haldamine, nagu raha- või väärtpaberiportfelli haldamine, kõikide ühisinvesteeringute valitsemise vormid ning hooldus-, hoiustamis- ja usaldusteenused;
- xiii) finantsvarade, sealhulgas väärtpaberite, tuletisväärtpaberite ja teiste vabalt kaubeldavate maksevahenditega seotud arveldus- ja kliiringteenused;
- xiv) finantsteabe vahendamine ja edastamine ning finantsandmete töötlemine ja asjakohase tarkvara pakkumine ning
- xv) käesoleva lepingu artikli 183 punkti a alapunktis ii esitatud panga- ja muude finantsteenuste (välja arvatud kindlustus) määratluse alapunktis L kirjeldatud panga- ja muude finantsteenustega seotud nõustamine ja muud finantsabiteenused, välja arvatud selles alapunktis kirjeldatud vahendusteenused.

LT:

- i) otsekindlustusteenused (sh kaaskindlustus) selliste riskide kindlustamisel, mis on seotud:

- a) meretranspordi ja kommertslennunduse, kosmoselendude ja -veoga (sealhulgas satelliidid), kujuures sellise kindlustusega kaetakse üks või kõik järgmisest: veetavad kaubad, kaupu vedav sõiduk ja vedamisest tulenevad kohustused ning
 - b) rahvusvahelises transiidis olevate kaupadega;
- ii) edasikindlustus ja retrotsessioon;
 - iii) kindlustuse abiteenused;
 - iv) hoiuste vastuvõtmine;
 - v) igat liiki laenud;
 - vi) kapitalirent;
 - vii) kõik makse- ja rahaedastusteenused; tagatis- ja garantiitehingud;
 - viii) kauplemine oma arvel või klientide nimel kas börsil või reguleerimata väärtpaberiturul;
 - ix) osalemine iga liiki väärtpaberite emissioonides, sealhulgas väärtpaberite emissiooni garanteerimine ja väärtpaberite agendina paigutamine (kas riiklikus või erasektoris) ja nende tegevustega seotud teenuste osutamine;

- x) rahamaakleri tegevus;
- xi) vara haldamine, nagu raha- või väärtpaberiportfelli haldamine, kõikide ühisinvesteeringute valitsemise vormid ning hooldus-, hoiustamis- ja usaldusteenused;
- xii) finantsvarade, sealhulgas väärtpaberite, tuletisväärtpaberite ja teiste vabalt kaubeldavate maksevahenditega seotud arveldus- ja kliiringteenused;
- xiii) finantsteabe vahendamine ja edastamine ning finantsandmete töötlemine ja asjakohase tarkvara pakkumine ning
- xiv) käesoleva artikli 183 punkti a alapunktis ii esitatud panga- ja muude finantsteenuste (välja arvatud kindlustus) määratluse alapunktis L kirjeldatud panga- ja muude finantsteenustega seotud nõustamine ja muud finantsabi teenused, välja arvatud nimetatud alapunktis kirjeldatud vahendusteenused.

LV:

- i) otsekindlustusteenused (sh kaaskindlustus) selliste riskide kindlustamisel, mis on seotud:
 - a) meretranspordi ja kommertslenkunduse, kosmoselendude ja -veoga (sealhulgas satelliidid), kusjuures sellise kindlustusega kaetakse üks või kõik järgmisest: veetavad kaubad, kaupu vedav sõiduk ja vedamisest tulenevad kohustused ning
 - b) rahvusvahelises transiidis olevate kaupadega;

- ii) edasikindlustus ja retrotsessioon;
- iii) kindlustuse abiteenused;
- iv) osalemine iga liiki väärtpaberite emissioonides, sealhulgas väärtpaberite emissiooni garanteerimine ja väärtpaberite agendina paigutamine (kas riiklikus või erasektoris) ja nende tegevustega seotud teenuste osutamine;
- v) finantsteabe esitamine ja edasiandmine ning finantsandmete töötlemine ja sellega seotud tarkvara teiste finantsteenuste osutajate poolt ning
- vi) käesoleva lepingu artikli 183 punkti a alapunktis ii esitatud panga- ja muude finantsteenuste (välja arvatud kindlustus) määratluse alapunktis L kirjeldatud panga- ja muude finantsteenustega seotud nõustamine ja muud finantsabiteenused, välja arvatud selles alapunktis kirjeldatud vahendusteenused.

MT:

- i) otsekindlustusteenused (sh kaaskindlustus) selliste riskide kindlustamisel, mis on seotud:
 - a) meretranspordi ja kommertslenkunduse, kosmoselendude ja -veoga (sealhulgas satelliidid), kusjuures sellise kindlustusega kaetakse üks või kõik järgmisest: veetavad kaubad, kaupu vedav sõiduk ja vedamisest tulenevad kohustused ning

- b) rahvusvahelises transiidis olevate kaupadega;
- ii) edasikindlustus ja retrotsessioon;
- iii) kindlustuse abiteenused;
- iv) hoiuste vastuvõtmine;
- v) igat liiki laenud;
- vi) finantsteabe esitamine ja edasiandmine ning finantsandmete töötlemine ja sellega seotud tarkvara teiste finantsteenuste osutajate poolt ning
- vii) käesoleva lepingu artikli 183 punkti a alapunktis ii esitatud panga- ja muude finantsteenuste (välja arvatud kindlustus) määratluse alapunktis L kirjeldatud panga- ja muude finantsteenustega seotud nõustamine ja muud finantsabiteenused, välja arvatud selles alapunktis kirjeldatud vahendusteenused.

PL:

- i) otsekindlustusteenused (sealhulgas kaaskindlustus) selliste riskide kindlustamisel, mis on seotud rahvusvahelises transiidis oleva kaubaga;
- ii) riskide edasikindlustus ja retrotsessioon kaupade rahvusvahelises kaubanduses;

- iii) otsekindlustusteenused (sealhulgas kaaskindlustus ja retrotsessioon) ja otsekindlustuse vahendamine selliste riskide kindlustamisel, mis on seotud:
 - a) meretranspordi ja kommertslennunduse, kosmoselendude ja -veoga (sealhulgas satelliidid), kusjuures sellise kindlustusega kaetakse üks või kõik järgmisest: veetavad kaubad, kaupu vedav sõiduk ja vedamisest tulenevad kohustused ning
 - b) rahvusvahelises transiidis olevate kaupadega;
- iv) finantsteabe esitamine ja edasiandmine ning finantsandmete töötlemine ja sellega seotud tarkvara teiste finantsteenuste osutajate poolt ning
- v) käesoleva lepingu artikli 183 punkti a alapunktis ii esitatud panga- ja muude finantsteenuste (välja arvatud kindlustus) määratluse alapunktis L kirjeldatud panga- ja muude finantsteenustega seotud nõustamine ja muud finantsabiteenused, välja arvatud selles alapunktis kirjeldatud vahendusteenused.

RO:

- i) otsekindlustusteenused (sealhulgas kaaskindlustus) ja otsekindlustuse vahendamine selliste riskide kindlustamisel, mis on seotud:

- a) meretranspordi ja kommertslenkunduse, kosmoselendude ja -veoga (sealhulgas satelliidid), kusjuures sellise kindlustusega kaetakse üks või kõik järgmisest: veetavad kaubad, kaupu vedav sõiduk ja vedamisest tulenevad kohustused ning
 - b) rahvusvahelises transiidis olevate kaupadega;
- ii) edasikindlustus ja retrotsessioon;
 - iii) kindlustuse abiteenused;
 - iv) hoiuste vastuvõtmine;
 - v) igat liiki laenud;
 - vi) tagatis- ja garantiitehingud;
 - vii) rahamaakleri tegevus;
 - viii) finantsteabe ja finantsandmete töötlemine ning sellega seotud tarkvara pakkumine ja edasiandmine ning

- ix) käesoleva lepingu artikli 183 punkti a alapunktis ii esitatud panga- ja muude finantsteenuste (välja arvatud kindlustus) määratluse alapunktis L kirjeldatud panga- ja muude finantsteenustega seotud nõustamine ja muud finantsabiteenused, välja arvatud selles alapunktis kirjeldatud vahendusteenused.

SI:

- i) otsekindlustusteenused (sealhulgas kaaskindlustus) ja otsekindlustuse vahendamine selliste riskide kindlustamisel, mis on seotud:
- a) meretranspordi ja kommertslenkunduse, kosmoselendude ja -veoga (sealhulgas satelliidid), kusjuures sellise kindlustusega kaetakse üks või kõik järgmisest: veetavad kaubad, kaupu vedav sõiduk ja vedamisest tulenevad kohustused ning
 - b) rahvusvahelises transiidis olevate kaupadega;
- ii) edasikindlustus ja retrotsessioon;
- iii) kindlustuse abiteenused;
- iv) igat liiki laenud;
- v) omamaiste juriidiliste isikute ja füüsilisest isikust ettevõtjate poolne tagatis- ja garantiitehingute vastuvõtmine välisriigi krediitiasutustelt;

- vi) finantsteabe esitamine ja edasiandmine ning finantsandmete töötlemine ja sellega seotud tarkvara teiste finantsteenuste osutajate poolt ning
 - ix) käesoleva lepingu artikli 183 punkti a alapunktis ii esitatud panga- ja muude finantsteenuste (välja arvatud kindlustus) määratluse alapunktis L kirjeldatud panga- ja muude finantsteenustega seotud nõustamine ja muud finantsabiteenused, välja arvatud selles alapunktis kirjeldatud vahendusteenused.
- b) Kindlustus ja kindlustusega seotud teenused

Seoses piiriülese teenuskaubandusega – turulepääs, võrdne kohtlemine:

BG: välisriigi kindlustusandjad ei või sõlmida otse kaupade transpordikindlustus-, sõidukikindlustus- ega vastutuskindlustuslepinguid seoses Bulgaarias asuvate riskidega.

DE: kui välisriigi kindlustusandja on asutanud Saksamaal filiaali, võib ta sõlmida Saksamaal rahvusvahelise transpordi kindlustuslepinguid ainult Saksamaal asutatud filiaali kaudu.

Kehtivad meetmed:

DE: Luftverkehrsgesetz (LuftVG) ning
Luftverkehrszulassungsordnung (LuftVZO).

Seoses investeringute liberaliseerimisega – turulepääs, võrdne kohtlemine ja piiriülene teenuskaubandus – turulepääs, võrdne kohtlemine:

ES: töötamiseks aktuaari kutsealal peab olema täidetud elukohanõue või olema kaheaastane töökogemus.

Seoses piiriülse teenuskaubandusega – kohalik esindatus:

FI: kindlustusmaakleriteenuste osutamise tingimuseks on alaline tegevuskoht Euroopa Liidus.

Otsekindlustuse (sh kaaskindlustuse) teenuseid võivad pakkuda üksnes kindlustusandjad, kelle peakontor asub Euroopa Liidus või kellel on filiaal Soomes.

Kehtivad meetmed:

FI: laki ulkomaisista vakuutusyhtiöistä (seadus välisriikide kindlustusandjate kohta) (398/1995);
vakuutusyhtiölaki (kindlustusandjate seadus) (521/2008);
laki vakuutusten tarjoamisesta (seadus kindlustustoodete turustamise kohta) (234/2018).

FR: maismaatranspordiga seotud riskide kindlustamise lepinguid võivad sõlmida üksnes Euroopa Liidus asutatud kindlustusseltsid.

Kehtivad meetmed:

FR: Code des assurances.

HU: otsekindlustusteenuseid võivad osutada ainult Euroopa Liidu juriidilised isikud ja Ungaris registreeritud filiaalid.

Kehtivad meetmed:

HU: 2003. aasta seadus nr LX.

IT: kaupade transpordikindlustuse, sõidukikindlustus- ja vastutuskindlustuslepinguid seoses Itaalias asuvate riskidega võivad sõlmida üksnes Euroopa Liidus asutatud kindlustusandjad, välja arvatud rahvusvahelise transpordi puhul, mis hõlmab importi Itaaliasse.

Aktuaariteenuste piiriülene osutamine.

Kehtivad meetmed:

IT: erakindlustuse seadustiku (7. septembri 2005. aasta seadusandlik dekreet nr 209) artikkel 29, seadus nr 194/1942 aktuaari elukutse kohta.

PT: õhu- ja meretranspordikindlustuse lepinguid, millega kaetakse kaubad, õhusõidukid, laevad ja vastutus, võivad sõlmida üksnes Euroopa Liidus asutatud ettevõtjad. Portugalis võivad sellise kindlustusäri vahendajana tegutseda üksnes Euroopa Liidus asutatud füüsilised isikud või äriühingud.

Kehtivad meetmed:

PT: seaduse 147/2015 artikkel 3, seaduse 7/2019 artikkel 8.

Seoses investeeringute liberaliseerimisega – turulepääs, võrdne kohtlemine:

SK: välisriigi kodanikud võivad asutada kindlustusseltsi aktsiaseltsina või tegeleda Slovakkias kindlustustegevusega oma filiaalide kaudu, mille registrijärgne asukoht on Slovakkias. Mõlemal juhul on loa saamiseks vajalik järelevalveasutuse hinnang.

Kehtivad meetmed:

SK: seadus nr 39/2015 kindlustuse kohta.

Seoses investeeringute liberaliseerimisega – turulepääs, võrdne kohtlemine ja piiriülene teenuskaubandus – turulepääs:

FI: vähemalt pooled kohustusliku pensionikindlustuse teenuseid osutava kindlustusandja juhatuse ja järelevalvenõukogu liikmetest ning kõnealuse kindlustusandja tegevdirektor peavad elama EMP riigis, välja arvatud juhul, kui pädevad asutused on teinud erandi. Välisriigi kindlustusandjatel ei ole võimalik saada Soomes filiaalina tegevusluba, et osutada kohustusliku pensionikindlustuse teenuseid. Vähemalt ühe audiitori alaline elukoht peab olema EMP riigis.

Teiste kindlustusandjate puhul peab vähemalt üks juhatuse ja järelevalvenõukogu liikmetest ning tegevdirektor elama EMP riigis. Vähemalt ühe audiitori alaline elukoht peab olema EMP riigis. Ühendkuningriigi kindlustusandja peamaakleri elukoht peab olema Soomes, välja arvatud juhul, kui kindlustusandja peakontor asub Euroopa Liidus.

Kehtivad meetmed:

FI: laki ulkomaisista vakuutusyhtiöistä (seadus välisriikide kindlustusandjate kohta) (398/1995);
vakuutusyhtiölaki (kindlustusandjate seadus) (521/2008);
laki vakuutusedustuksesta (seadus kindlustusvahenduse kohta) (570/2005);
laki vakuutusten tarjoamisesta (seadus kindlustustoodete turustamise kohta) (234/2018) ja
laki työeläkevakuutusyhtiöistä (seadus kohustusliku pensionikindlustuse teenuseid osutavate kindlustusandjate kohta) (354/1997).

c) Pangandus- ja muud finantsteenused

Seoses investeeringute liberaliseerimisega – turulepääs ja piiriülene teenuskaubandus – kohapealne esindatus:

EU: investeerimisfondide vara tohivad hoida üksnes juriidilised isikud, mille registrijärgne asukoht on liidus. Lepinguliste fondide, sealhulgas usaldusfondide ja – kui see on riigi õiguse alusel lubatud – investeerimisettevõtete juhtimiseks tuleb asutada eraldi fondivalitseja, kelle peakontor ja registrijärgne asukoht on samas liikmesriigis.

Kehtivad meetmed:

EU: Euroopa Parlamendi ja nõukogu direktiiv 2009/65/EÜ¹ ning Euroopa Parlamendi ja nõukogu direktiiv 2011/61/EL².

EE: hoiuste vastuvõtmiseks on nõutav finantsinspektsiooni luba ja registreerimine aktsiaseltsi, tütarettevõtja või filiaalina vastavalt Eesti õigusele.

Kehtivad meetmed:

EE: krediidasutuste seadus, §-d 206 ja 21.

SK: investeerimisteenusid võivad osutada ainult haldusettevõtjad, mis on õigusliku vormi poolest aktsiaseltsid, millel on seadusega ette nähtud omakapital.

Kehtivad meetmed:

SK: seadus nr 566/2001 väärtpaberite ja investeerimisteenusete kohta ning seadus nr 483/2001 pankade kohta.

Seoses investeringute liberaliseerimisega – võrdne kohtlemine, kõrgem juhtkond ja juhatus

¹ Euroopa Parlamendi ja nõukogu 13. juuli 2009. aasta direktiiv 2009/65/EÜ vabalt võõrandatavatesse väärtpaberitesse ühiseks investeringuks loodud ettevõtjaid (eurofondid) käsitlevate õigus- ja haldusnormide kooskõlastamise kohta (ELT L 302, 17.11.2009, lk 32).

² Euroopa Parlamendi ja nõukogu 8. juuni 2011. aasta direktiiv 2011/61/EL alternatiivsete investeerimisfondide valitsejate kohta, millega muudetakse direktiive 2003/41/EÜ ja 2009/65/EÜ ning määruseid (EÜ) nr 1060/2009 ja (EL) nr 1095/2010 (ELT L 174, 1.7.2011, lk 1).

FI: pangateenuste osutajate puhul peab vähemalt ühe asutaja, juhatuse liikme, järelevalvenõukogu liikme, tegevdirectori ning krediidasutuse allkirjaõigusega isiku alaline elukoht olema EMP riigis. Vähemalt ühe audiitori alaline elukoht peab olema EMP riigis.

Kehtivad meetmed:

FI: laki liikepankeista ja muista osakeyhtiömuotoisista luottolaitoksista (seadus kommertspankade ja muude osaühingu vormi kasutavate krediidasutuste kohta) (1501/2001);
säästöpankkilaki (hoiupangaseadus) (1502/2001);
laki osuuspankeista ja muista osuuskuntamuotoisista luottolaitoksista (seadus ühistupankade ja muude ühistupanga vormi kasutavate krediidasutuste kohta) (1504/2001);
laki hypoteekkiyhdistyksistä (seadus hüpoteegiühingute kohta) (936/1978);
maksulaitoslaki (makseasutuste seadus) (297/2010);
laki ulkomaisen maksulaitoksen toiminnasta Suomessa (seadus välisriikide makseasutuste tegevuse kohta Soomes) (298/2010) ning
laki luottolaitostoiminnasta (krediidasutuste seadus) (121/2007).

Seoses investeeringute liberaliseerimisega – turulepääs, võrdne kohtlemine ja piiriülene teenuskaubandus – kohapealne esindatus:

IT: consulenti finanziari (finantskonsultant) teenused. Rändmüügiteenuse osutamiseks peavad vahendajad kasutama volitatud finantsteenuste osutajaid, kelle elukoht on liikmesriigi territooriumil.

Kehtivad meetmed:

IT: CONSOBi 29. oktoobri 2007. aasta määrus nr 16190 vahendajate kohta, artiklid 91–111.

Seoses investeringute liberaliseerimisega – turulepääs, võrdne kohtlemine, kõrgem juhtkond ja juhatus ning piiriülene teenuskaubandus – kohapealne esindatus:

LT: pensionifondide varade hoidjateks võivad olla ainult pangad, kellel on Leedus registreeritud asukoht või filiaal ning neil on õigus osutada EMP riikides investeerimisteenuseid. Vähemalt üks panga juhtidest peab rääkima leedu keelt.

Kehtivad meetmed:

LT: Leedu Vabariigi 30. märtsi 2004. aasta pangaseadus nr IX-2085, mida on muudetud 16. novembri 2017. aasta seadusega nr XIII-729;

4. juuli 2003. aasta seadus nr IX-1709 ühiseks investeerimiseks loodud ettevõtjate kohta, mida on muudetud 20. detsembri 2018. aasta seadusega nr XIII-1872;

3. juuni 1999. aasta seadus nr VIII-1212 täiendava vabatahtliku pensionikogumise kohta (mida on muudetud 20. detsembri 2012. aasta seadusega nr XII-70);

Leedu Vabariigi 5. juuni 2003. aasta seadus nr IX-1596 maksete kohta, viimati muudetud 17. oktoobri 2019. aasta seadusega nr XIII-2488;

Leedu Vabariigi 10. detsembri 2009. aasta makseasutuste seadus nr XI-549 (seaduse uus redaktsioon: 17. aprilli 2018. aasta seadus nr XIII-1093)

Seoses piiriülese teenuskaubandusega – turulepääs:

FI: makseteenuste osutamiseks võidakse nõuda alalist või peamist elukohta Soomes.

Reservatsioon nr 17 – tervishoiu- ja sotsiaalteenused

Sektor:	Tervishoiu- ja sotsiaalteenused
Tegevusala liigitus:	CPC 93, 931, välja arvatud 9312, 93191 osa, 9311, 93192, 93193, 93199
Reservatsiooni liik:	turulepääs
	võrdne kohtlemine
	enamsoodustusrežiim
	kõrgem juhtkond ja juhatus
	toimimisnõuded
	kohapealne esindatus
Peatükk:	investeeringute liberaliseerimine ja piiriülene teenuskaubandus
Kirjeldus:	

Euroopa Liit jätab endale õiguse võtta vastu või säilitada meetmeid seoses järgmisega.

- a) Tervishoiuteenused – haigla- ja kiirabiteenused, raviastutuste teenused (CPC 93, 931, välja arvatud 9312, 93191 osa, 9311, 93192, 93193, 93199)

Seoses investeeringute liberaliseerimisega – turulepääs, võrdne kohtlemine, toimimismõuded, kõrgem juhtkond ja juhatus:

EU: kõikide selliste tervishoiuteenuste osutamiseks, mida rahastab avalik sektor või mis saavad mis tahes vormis riigiabi.

EU: kõikide erasektori rahastatavate tervishoiuteenuste jaoks, välja arvatud erasektori rahastatavad haigla- ja kiirabiteenused ning muud raviastutuste teenused kui haiglateenused. Eraettevõtjatelt võidakse nõuda erasektori rahastatavas tervishoiuvõrgus osalemiseks mittediskrimineerivatel alustel antud kontsessiooni. Võidakse kohaldada majandusvajaduste testi. Põhikriteeriumid: olemasolevate ettevõtjate arv ja neile avalduv mõju, transporditaristu, rahvastiku tihedus, geograafiline paiknemine ja uute töökohtade loomine.

Reservatsioon ei kehti tervishoiualaste kutseteenuste osutamise suhtes, sealhulgas teenused, mida osutavad arstid, hambaarstid, ämmaemandad, meditsiiniõed, füsioterapeudid, parameedikud ja psühholoogid, mis on hõlmatud muude reservatsioonidega (CPC 931, välja arvatud 9312, 93191 osa).

AT, PL ja SI: erasektori rahastatavate kiirabiteenuste osutamine (CPC 93192).

BE: erasektori rahastatavate kiirabi- ja raviasutuste teenuste, välja arvatud haiglateenused, osutamine (CPC 93192, 93193).

BG, CY, CZ, FI, MT ja SK: erasektori rahastatavate haigla-, kiirabi- ja raviasutuste teenuste, välja arvatud haiglateenuste osutamine (CPC 9311, 93192, 93193).

FI: muude tervishoiuteenuste (CPC 93199) pakkumine.

Kehtivad meetmed:

CZ: seadus nr 372/2011 Sb tervishoiuteenuste ja nende osutamise tingimuste kohta.

FI: laki yksityisestä terveydenhuollosta (seadus erasektori osutatavate tervishoiuteenuste kohta) (152/1990).

Seoses investeeringute liberaliseerimisega – turulepääs, võrdne kohtlemine, enamsoodustusrežiim, kõrgem juhtkond ja juhatus, toimimismõuded:

DE: sotsiaalkindlustusteenuste osutamine Saksamaa sotsiaalkindlustussüsteemi raames, kus teenuseid võivad pakkuda eri äriühingud või üksused, millega kaasneb konkurents, ja seega ei ole asjaomaste teenuste puhul tegemist „teenustega, mida osutatakse üksnes valitsuse ülesannete täitmisel“. Võimaldada kahepoolse kaubanduslepingu raames soodsamat kohtlemist seoses tervishoiu- ja sotsiaalteenuste osutamisega (CPC 93).

Seoses investeeringute liberaliseerimisega – turulepääs, võrdne kohtlemine:

DE: Saksamaa relvajõudude haiglate omandiõigus.

Õigus erastada muud peamised erasektori rahastatavad haiglad (CPC 93110).

FR: erasektori rahastatud laboratoorse analüüsi ja uuringu teenuste osutamiseks.

Seoses piiriülese teenuskaubandusega – turulepääs, võrdne kohtlemine:

FR: erasektori rahastatud laboratoorse analüüsi ja uuringu teenuste osutamine (CPC 9311 osa).

Kehtivad meetmed:

FR: Code de la santé publique.

b) Tervishoiu- ja sotsiaalteenused, sealhulgas pensionikindlustus

Seoses piiriülese teenuskaubandusega – turulepääs, võrdne kohtlemine, kohalik esindatus:

EU, välja arvatud HU: tervishoiu- ja sotsiaalteenuste piiriülene osutamine ning tegevus või teenused, mis moodustavad riikliku pensioni- või sotsiaalkindlustussüsteemi osa. Reservatsioon ei kehti tervishoiualaste kutseteenuste osutamise suhtes, sealhulgas teenused, mida pakuvad arstid, hambaarstid, ämmaemandad, meditsiiniõed, füsioterapeudid, parameedikud ja psühholoogid, mis on hõlmatud muude reservatsioonidega (CPC 931, välja arvatud 9312, 93191 osa).

HU: avaliku sektori rahastatavate haigla- ja kiirabiteenuste ning muude raviasutuste kui haiglate teenuste piiriülene osutamine (CPC 9311, 93192, 93193).

c) Sotsiaalteenused, sealhulgas pensionikindlustus

Seoses investeeringute liberaliseerimisega – turulepääs, võrdne kohtlemine, kõrgem juhtkond ja juhatus, toimimismõuded:

EU: kõikide selliste sotsiaalteenuste osutamine, mida rahastab avalik sektor või mis saavad mis tahes vormis riigiabi, ning tegevus või teenused, mis moodustavad osa riiklikust pensioni- või sotsiaalkindlustussüsteemist. Eraettevõtjalt võidakse nõuda erasektori rahastatavas sotsiaalvõrgus osalemiseks mittediskrimineerivatel alustel antud kontsessiooni. Võidakse kohaldada majandusvajaduste testi. Põhikriteeriumid: olemasolevate ettevõtjate arv ja neile avalduv mõju, transporditaristu, rahvastiku tihedus, geograafiline paiknemine ja uute töökohtade loomine.

BE, CY, DE, DK, EL, ES, FR, IE, IT ja PT: erasektori rahastatavate sotsiaalteenuste, välja arvatud sanatooriumide, puhkekodude ja vanadekodude teenuste osutamine.

CZ, FI, HU, MT, PL, RO, SK ja SI: erasektori rahastatavate sotsiaalteenuste osutamine.

DE: Saksamaa sotsiaalkindlustussüsteem, kus teenuseid võivad pakkuda eri äriühingud või üksused, millega kaasneb konkurents, ja seega ei pruugi asjaomased teenused olla hõlmatud määratlusega „teenused, mida osutatakse üksnes valitsuse ülesannete täitmisel“.

Kehtivad meetmed:

FI: laki yksityisistä sosiaalipalveluista (seadus erasektori osutatavate sotsiaalteenuste kohta) (922/2011).

IE: 2004. aasta terviseeadus (S. 39) ning
1970. aasta terviseeadus (muudetud – S.61A).

IT: seadus nr 833/1978 riikliku tervishoiusüsteemi loomise kohta;
seadusandlik dekreet nr 502/1992 tervishoiuvaldkonna korralduse kohta ja seadus nr 328/2000 sotsiaalteenuste reformi kohta.

Reservatsioon nr 18 – turismi- ja reisiteenused

Sektor: giiditeenused, tervishoiu- ja sotsiaalteenused

Tegevusala liigitus: CPC 7472

Reservatsiooni liik: võrdne kohtlemine

enamsoodustusrežiim

Peatükk: investeringute liberaliseerimine ja piiriülene teenuskaubandus

Kirjeldus:

Euroopa Liit jätab endale õiguse võtta vastu või säilitada meetmeid seoses järgmisega.

Seoses investeringute liberaliseerimisega – võrdne kohtlemine ja piiriülene teenuskaubandus – võrdne kohtlemine:

FR: nõuda giiditeenuste osutamiseks oma territooriumil liikmesriigi kodakondsust.

Seoses investeeringute liberaliseerimisega – enamsoodustusrežiim ja piiriülene teenuskaubandus – enamsoodustusrežiim:

LT: kui Ühendkuningriik lubab Leedu kodanikel osutada giiditeenused, lubab Leedu Ühendkuningriigi kodanikel osutada giiditeenuseid samadel tingimustel.

Reservatsioon nr 19 – meelelahutus-, kultuuri- ja sporditeenused

Sektor: meelelahutus-, kultuuri- ja sporditeenused

Tegevusala liigitus: CPC 962, 963, 9619, 964

Reservatsiooni liik: turulepääs
võrdne kohtlemine
kõrgem juhtkond ja juhatus
toimimisnõuded
kohapealne esindatus

Peatükk: investeringute liberaliseerimine ja piiriülene teenuskaubandus

Kirjeldus:

Euroopa Liit jätab endale õiguse võtta vastu või säilitada meetmeid seoses järgmisega.

a) Raamatukogud, arhiivid, muuseumid ja muud kultuuriteenused (CPC 963)

Seoses investeeringute liberaliseerimisega – turulepääs, võrdne kohtlemine, toimimismõuded, kõrgem juhtkond ja juhatus ning piiriülene teenuskaubandus – turulepääs, võrdne kohtlemine, kohapealne esindatus:

EU, välja arvatud AT ja investeeringute liberaliseerimise eesmärgil LT: raamatukogude, arhiivide, muuseumide ja muude kultuuriteenuste osutamine.

AT ja LT: asutamiseks võidakse nõuda luba või kontsessiooni.

b) Meelelahutusteenused (sealhulgas teatrite, ansamblite ja tsirkuste teenused) (CPC 9619, 964, välja arvatud 96492)

Seoses piiriülese teenuskaubandusega – turulepääs, võrdne kohtlemine:

EU, välja arvatud AT ja SE: meelelahutusteenuste (sealhulgas teatrite, ansamblite, tsirkuste ja diskoteekide teenused) piiriülene osutamine.

Seoses investeeringute liberaliseerimisega – turulepääs, võrdne kohtlemine, toimimismõuded, kõrgem juhtkond ja juhatus ning piiriülene teenuskaubandus – turulepääs, võrdne kohtlemine, kohapealne esindatus:

CY, CZ, FI, MT, PL, RO, SI ja SK: seoses meelelahutusteenuste (sealhulgas teatrite, ansamblite, tsirkuste ja diskoteekide teenused) osutamisega.

BG: järgmiste meelelahutusteenuste osutamine: tsirkuste, lõbustusparkide ja sarnaste meelelahutusasutuste teenused, tantsusaalide, diskoteekide ja tantsuõpetajate teenused ning muud meelelahutusteenused.

EE: muude meelelahutusteenuste osutamine, välja arvatud kinode teenused.

LT ja LV: kõikide meelelahutusteenuste osutamine, välja arvatud kino käitamise teenused.

CY, CZ, LV, PL, RO ja SK: spordi- ja muude vabaajateenuste piiriülene osutamine.

c) Uudiste- ja meediaagentuurid (CPC 962)

Seoses investeeringute liberaliseerimisega – turulepääs, võrdne kohtlemine:

FR: välisosalus prantsuskeelseid väljaandeid kirjastavates äriühingutes ei tohi olla suurem kui 20 % äriühingu kapitalist või hääleõigusest. Ühendkuningriigi meediaagentuuride asutamisel kohaldatakse siseriiklikes õigusnormides sätestatud tingimusi. Meediaagentuuride asutamisel välisinvestorite poolt kohaldatakse vastastikkuse põhimõtet.

Kehtivad meetmed:

FR: ordonnance n° 45-2646 du 2 novembre 1945 portant réglementation provisoire des agences de presse ja loi n° 86-897 du 1 août 1986 portant réforme du régime juridique de la presse.

Seoses piiriülese teenuskaubandusega – turulepääs:

HU: uudiste- ja meediaagentuuride teenuste osutamiseks.

d) Hasartmängude ja kihlvedude korraldamise teenused (CPC 96492)

Seoses investeringute liberaliseerimisega – turulepääs, võrdne kohtlemine, toimimisnõuded, kõrgem juhtkond ja juhatus ning piiriülene teenuskaubandus – turulepääs, võrdne kohtlemine, kohapealne esindatus:

EU: hasartmänguteenuste osutamine, mis hõlmab rahalise panusega õnnemänge, sealhulgas eeskätt loteriid, kraapimisloteriid, kasiinodes pakutavaid hasartmänguteenuseid, mängusaale või litsentsitud ruume, kihlveoteenuseid, bingoteenuseid ning heategevusorganisatsioonide või mittetulundusühingute pakutavaid või neile tulu toovaid hasartmänguteenuseid.

Reservatsioon nr 20 – transporditeenused ja transpordi abiteenused

Sektor: Transporditeenused

Reservatsiooni liik: turulepääs
võrdne kohtlemine
enamsoodustusrežiim
kõrgem juhtkond ja juhatus
toimimisnõuded
kohapealne esindatus

Peatükk: investeringute liberaliseerimine ja piiriülene teenuskaubandus

Kirjeldus:

Euroopa Liit jätab endale õiguse võtta vastu või säilitada meetmeid seoses järgmisega.

a) Meretransport – muu kaubanduslik tegevus, mida harrastatakse laevalt

Seoses investeeringute liberaliseerimisega – turulepääs, võrdne kohtlemine, kõrgem juhtkond ja juhatus, toimumisnõuded ja piiriülene teenuskaubandus – turulepääs, võrdne kohtlemine:

EU: merelaevade ja siseveelaevade meeskonna liikmete kodakondsus.

Seoses investeeringute liberaliseerimisega – turulepääs, võrdne kohtlemine, enamsoodustusrežiim, kõrgem juhtkond ja juhatus:

EU, välja arvatud LV ja MT: üksnes liidu füüsilised või juriidilised isikud võivad registreerida laeva ja käitada lipuriigiks olevat laevastikku (kehtib kogu kaubandusliku merendustegevuse suhtes, millega tegeletakse merelaevalt, sealhulgas kalandus, vesiviljelus ja kalandusega seotud teenused; rahvusvaheline reisijate- ja kaubavedu (CPC 721); ning meretranspordi abiteenused).

Seoses investeeringute liberaliseerimisega – turulepääs ja piiriülene teenuskaubandus – turulepääs:

MT: kehtivad ainuõigused Itaalia kaudu Mandri-Euroopaga sisse seatud mereühenduse suhtes (CPC 7213, 7214, 742 osa, 745, 749 osa).

Seoses piiriülese teenuskaubandusega – turulepääs, võrdne kohtlemine, kohalik esindatus:

SK: teenuse osutamist võimaldava tegevusloa taotlemiseks peab välisinvestorite peamine tegevuskoht asuma Slovaki Vabariigis (CPC 722).

b) Meretranspordi abiteenused

Seoses investeeringute liberaliseerimisega – turulepääs, võrdne kohtlemine, kõrgem juhtkond ja juhatus ning piiriülene teenuskaubandus – turulepääs, võrdne kohtlemine, kohapealne esindatus:

EU: lootsi- ja sildumisteenuste osutamine. Suurema selguse huvides olgu märgitud, et olenemata kriteeriumidest, mida võidakse kohaldada laevade registreerimise suhtes Euroopa Liidu liikmesriigis, jätab Euroopa Liit endale õiguse näha ette, et lootsi- ja sildumisteenuseid võivad pakkuda üksnes Euroopa Liidu liikmesriikide riiklikesse registritesse kantud laevad (CPC 7452).

EU, välja arvatud LT ja LV: puksiirteenuseid võivad osutada üksnes Euroopa Liidu liikmesriigi lippu kandvad laevad (CPC 7214).

Seoses investeeringute liberaliseerimisega – turulepääs, võrdne kohtlemine ja piiriülene teenuskaubandus – turulepääs, kohapealne esindatus:

LT: lootsi- ja sildumisteenuseid ning puksiirteenuseid võivad osutada üksnes Leedu juriidilised isikud või Leedus filiaali omavad Euroopa Liidu liikmesriikide juriidilised isikud, kellel on Leedu meresõiduohutuse ameti välja antud sertifikaat (CPC 7214, 7452).

Seoses investeeringute liberaliseerimisega – turulepääs ja piiriülene teenuskaubandus – turulepääs, võrdne kohtlemine, kohapealne esindatus:

BE: veoste käitlemise teenuseid võivad osutada üksnes kuningliku dekreediga kindlaks määratud akrediteeritud töötajad, kellel on õigus töötada sadamaaladel (CPC 741).

Kehtivad meetmed:

BE: loi du 8 juin 1972 organisant le travail portuaire;
arrêté royal du 12 janvier 1973 instituant une Commission paritaire des ports et fixant sa dénomination et sa compétence;
arrêté royal du 4 septembre 1985 portant agrément d'une organisation d'employeur (Anvers);
arrêté royal du 29 janvier 1986 portant agrément d'une organisation d'employeur (Gand);
arrêté royal du 10 juillet 1986 portant agrément d'une organisation d'employeur (Zeebrugge);
arrêté royal du 1er mars 1989 portant agrément d'une organisation d'employeur (Ostende) ja
arrêté royal du 5 juillet 2004 relatif à la reconnaissance des ouvriers portuaires dans les zones portuaires tombant dans le champ d'application de la loi du 8 juin 1972 organisant le travail portuaire, tel que modifié.

c) Siseveetranspordi abiteenused

Seoses investeringute liberaliseerimisega – turulepääs, võrdne kohtlemine, enamsoodustusrežiim, kõrgem juhtkond ja juhatus, toimimismõuded ning piiriülene teenuskaubandus – turulepääs, võrdne kohtlemine, kohapealne esindatus, enamsoodustusrežiim:

EU: siseveetranspordi abiteenused.

d) Raudteetransport ja raudteetranspordi abiteenused

Seoses investeeringute liberaliseerimisega – turulepääs, võrdne kohtlemine ja piiriülene teenuskaubandus – turulepääs, võrdne kohtlemine, kohapealne esindatus:

EU: reisijate raudteevedu (CPC 7111).

Seoses investeeringute liberaliseerimisega – turulepääs ja piiriülene teenuskaubandus – turulepääs, kohapealne esindatus:

EU: kauba raudteevedu(CPC 7112).

LT: raudteetranspordivahendite hooldus- ja remonditeenuste korral kehtib riigi monopol (CPC 86764, 86769, 8868 osa).

SE (seoses üksnes turulepääsuga): raudteetranspordivahendite hooldus- ja remonditeenuste suhtes kohaldatakse majandusvajaduste testi, kui investor kavatses rajada oma terminali taristurajatised. Põhikriteeriumid: ruumi- ja võimsuspiirangud (CPC 86764, 86769, 8868 osa).

Kehtivad meetmed:

EU: Euroopa Parlamendi ja nõukogu direktiiv 2012/34/EL¹.

SE: planeerimis- ja ehitusseadus (2010:900).

¹ Euroopa Parlamendi ja nõukogu 21. novembri 2012. aasta direktiiv 2012/34/EL, millega luuakse ühtne Euroopa raudteepiirkond (ELT L 343 14.12.2012, lk 32).

- e) Maanteetransport (reisijate- ja kaubaveoteenused, rahvusvahelised veoautoveoteenused) ja maanteetranspordi abiteenused.

Seoses piiriülese teenuskaubandusega – turulepääs, võrdne kohtlemine, kohalik esindatus:

EU: maanteetransporditeenuste puhul, mis on hõlmatud käesoleva lepingu teise osa kolmanda rubriigi ja käesoleva lepingu 31. lisaga.

Seoses investeeringute liberaliseerimisega – turulepääs, võrdne kohtlemine, kõrgem juhtkond ja juhatus:

EU: maanteetransporditeenuste puhul, mis on hõlmatud käesoleva lepingu teise osa kolmanda rubriigi ja käesoleva lepingu 31. lisaga:

piirata kabotaažiteenuste pakkumist Euroopa Liidu liikmesriigis mõnes teises liikmesriigis asutatud välisinvestori poolt (CPC 712).

Seoses investeeringute liberaliseerimisega – turulepääs, võrdne kohtlemine, kõrgem juhtkond ja juhatus ning piiriülene teenuskaubandus – turulepääs, võrdne kohtlemine, kohapealne esindatus:

EU: maanteetransporditeenuste puhul, mis ei ole hõlmatud käesoleva lepingu teise osa kolmanda rubriigi ja käesoleva lepingu 31. lisaga:

- i) nõuda asutamist ja piirata maanteetransporditeenuste piiriülest osutamist (CPC 712);
- ii) piirata kabotaažiteenuste pakkumist liikmesriigis mõnes teises liikmesriigis asutatud välisinvestori poolt (CPC 712).
- iii) majandusvajaduste testi võidakse kohaldada liidu taksoteenuste suhtes, piirates teenuseosutajate arvu. Põhikriteeriumid: kohaldatavates õigusaktides ette nähtud kohalik nõudlus (CPC 71221).

Seoses investeeringute liberaliseerimisega – turulepääs:

BE: seaduses saab kindlaks määrata taksoveolubade maksimaalse arvu (CPC 71221).

IT: limusiiniteenuste suhtes kohaldatakse majandusvajaduste testi. Põhikriteeriumid: olemasolevate ettevõtjate arv ja neile avalduv mõju, rahvastiku tihedus, geograafiline paiknemine, mõju liiklustingimustele ja uute töökohtade loomine.

Linnadevahelise bussiveo teenuste suhtes kohaldatakse majandusvajaduste testi. Põhikriteeriumid: olemasolevate ettevõtjate arv ja neile avalduv mõju, rahvastiku tihedus, geograafiline paiknemine, mõju liiklustingimustele ja uute töökohtade loomine.

Kaubaveoteenuste suhtes kohaldatakse majandusvajaduste testi. Põhikriteeriumid: kohalik nõudlus (CPC 712).

BG, DE: reisijate- ja kaubaveoks võib ainuõiguse ja/või loa anda üksnes liidu füüsilistele isikutele ja liidu juriidilistele isikutele, kelle peakontor asub liidus. (CPC 712).

MT: avalik bussiveoteenus: kogu võrgu suhtes kohaldatakse kontsessiooni, mis hõlmab avaliku teenindamise kohustust kanda hoolt teatud ühiskonnarühmade (nagu õpilased ja eakad) eest (CPC 712).

Seoses investeeringute liberaliseerimisega – turulepääs, võrdne kohtlemine,

FI: maanteetransporditeenuste osutamiseks on vaja luba, mida ei anta välismaal registreeritud sõidukitele (CPC 712).

Seoses investeeringute liberaliseerimisega – turulepääs, võrdne kohtlemine:

FR: linnadevahelise bussiveoteenuste osutamine (CPC 712).

Seoses investeeringute liberaliseerimisega – turulepääs:

ES: reisijateveo puhul kohaldatakse CPC 7122 all osutatavate teenuste suhtes majandusvajaduste testi. Põhikriteeriumid: kohalik nõudlus. Linnadevahelise bussiveo teenuste suhtes kohaldatakse majandusvajaduste testi. Põhikriteeriumid: olemasolevate ettevõtjate arv ja neile avalduv mõju, rahvastiku tihedus, geograafiline paiknemine, mõju liiklustingimustele ja uute töökohtade loomine.

SE: maanteetranspordivahendite hooldus- ja remonditeenuste suhtes kohaldatakse majandusvajaduste testi, kui tarnija kavatses rajada oma terminali taristurajatised. Põhikriteeriumid: ruumi- ja võimsuspiirangud (CPC 6112, 6122, 86764, 86769, 8867 osa).

SK: kaubaveo puhul kohaldatakse majandusvajaduste testi. Põhikriteeriumid: kohalik nõudlus (CPC 712).

Seoses piiriülese teenuskaubandusega – turulepääs:

BG: nõuda maanteetranspordiga seotud tugiteenuste kehtestamist (CPC 744).

Kehtivad meetmed:

EU: Euroopa Parlamendi ja nõukogu 21. oktoobri 2009. aasta määrus (EÜ) nr 1071/2009¹, Euroopa Parlamendi ja nõukogu määrus (EÜ) nr 1072/2009² ning Euroopa Parlamendi ja nõukogu määrus (EÜ) nr 1073/2009³.

¹ Euroopa Parlamendi ja nõukogu 21. oktoobri 2009. aasta määrus (EÜ) nr 1071/2009, millega kehtestatakse ühiseeskirjad autoveo-ettevõtja tegevusalal tegutsemise tingimuste kohta ja tunnistatakse kehtetuks nõukogu direktiiv 96/26/EÜ (ELT L 300, 14.11.2009, lk 51).

² Euroopa Parlamendi ja nõukogu 21. oktoobri 2009. aasta määrus (EÜ) nr 1072/2009 rahvusvahelisele autoveoturule juurdepääsu käsitlevate ühiseeskirjade kohta (ELT L 300, 14.11.2009, lk 72).

³ Euroopa Parlamendi ja nõukogu 21. oktoobri 2009. aasta määrus (EÜ) nr 1073/2009 rahvusvahelisele bussiteenuste turule juurdepääsu käsitlevate ühiseeskirjade kohta ning millega muudetakse määrust (EÜ) nr 561/2006 (ELT L 300 14.11.2009, lk 88).

FI: laki kaupallisista tavarankuljetuksista tiellä (seadus kaubaveo kohta maanteedel) 693/2006; laki liikenteen palveluista (transporditeenuste seadus) 320/2017; ajoneuvolaki (sõidukite seadus) 1090/2002.

IT: seadusandlik dekreet nr 285/1992 (maanteeseadustik ja selle hilisemad muudatused), artikkel 85; seadusandlik dekreet nr 395/2000 (reisijatevedu maanteel), artikkel 8; seadus nr 21/1992 (raamseadus, mis käsitleb mitteregulaarset avalikku reisijatevedu maanteel); seadus nr 218/2003 (reisijatevedu koos juhiga renditud bussidega), artikkel 1, ning seadus nr 151/1981 (kohaliku ühistranspordi raamseadus).

SE: planeerimis- ja ehitusseadus (2010:900).

f) Kosmosetransport ja kosmoselaeva rentimine

Seoses investeringute liberaliseerimisega – turulepääs, võrdne kohtlemine, toimimisnõuded, kõrgem juhtkond ja juhatus ning piiriülene teenuskaubandus – turulepääs, võrdne kohtlemine, kohapealne esindatus:

EU: kosmosetransporditeenuste ja kosmoselaevade renditeenuste osutamine (CPC 733, 734 osa).

g) Enamsoodustusrežiimi erandid

Seoses investeringute liberaliseerimisega – enamsoodustusrežiim ja piiriülene teenuskaubandus – enamsoodustusrežiim:

- Transport (kabotaaž), välja arvatud meretransport

FI: teatavale riigile erineva kohtlemise võimaldamine vastavalt kehtivatele või tulevastele kahepoolsetele lepingutele, mille alusel ei kohaldata vastastikkuse põhimõtet rakendades konkreetse välisriigi lipu all registreeritud laevade või välisriigis registreeritud laevade suhtes üldist keeldu osutada Soomes kabotaažiteenuseid (CPC 711 osa, CPC 712 osa, CPC 722 osa).

- Meretranspordi tugiteenused

BG: kui Ühendkuningriik lubab Bulgaaria teenuseosutajatel pakkuda oma mere- ja jõesadamates veoste käitlemise teenuseid ning hoiustamis- ja laoteenuseid, sealhulgas konteinerite ja konteinerites sisalduva kaubaga seotud teenuseid, lubab Bulgaaria Ühendkuningriigi teenuseosutajatel pakkuda oma mere- ja jõesadamates samadel tingimustel veoste käitlemise teenuseid ning hoiustamis- ja laoteenuseid, sealhulgas konteinerite ja konteinerites sisalduva kaubaga seotud teenuseid (CPC 741 osa, CPC 742 osa).

- Laevade rentimine või kasutusrent

DE: välisriigi laevade prahtimisel Saksamaal elavate tarbijate poolt võidakse kohaldada vastastikkuse tingimust (CPC 7213, 7223, 83103).

– Maantee- ja raudteetransport

EU: võimaldada teatavale riigile erinevat kohtlemist vastavalt liidu või liikmesriikide ja kolmanda riigi vahel sõlmitud ning rahvusvahelist maanteetransporti (sealhulgas kombineeritud vedu, maantee- ja raudteetransport) ja reisijatevedu käsitlevatele kehtivatele või tulevastele kahepoolsetele lepingutele (CPC 7111, 7112, 7121, 7122, 7123). Sellise kohtlemisega võidakse:

- a) reserveerida asjakohaste transporditeenuste osutamine poolte vahel või läbi poolte territooriumi kummagi poole riigis registreeritud sõidukitele või lubada sellist teenust osutada vaid kõnealuste sõidukitega¹ või
- b) näha selliste sõidukite puhul ette maksuvabastus.

– Maanteetransport

BG: kehtivate või tulevaste lepingute alusel võetavad meetmed, millega reserveeritakse asjaomaste transporditeenuste osutamine või piiratakse seda ning määratakse kindlaks teenuste osutamise tingimused, sh transiidiload või soodustemaksud, Bulgaaria territooriumil või üle Bulgaaria piiri (CPC 7121, 7122, 7123).

¹ Austria puhul hõlmab enamsoodustusrežiimi erandi liiklusõigustega seotud osa kõiki riike, kellega on sõlmitud või võidakse tulevikus sõlmida maanteetransporti käsitlevad kahepoolsed lepingud või muud maanteetranspordiga seotud kokkulepped.

CZ: kehtivate või tulevaste lepingute alusel võetavad meetmed, millega reserveeritakse transporditeenuste osutamine või piiratakse seda ning määratakse kindlaks tegevustingimused, sh transiidiload või soodustemaksud seoses transporditeenustega, mida osutatakse Tšehhi Vabariiki, Tšehhi Vabariigis, läbi Tšehhi Vabariigi ja Tšehhi Vabariigist asjaomaste lepinguosaliste riikidesse (CPC 7121, 7122, 7123).

ES: Hispaanias võib keelduda kaubandusliku kohaloleku vormistamise loa andmisest sellistele teenuseosutajatele, kelle päritoluriik ei võimalda Hispaania teenuseosutajatele tõhusat turulepääsu (CPC 7123).

Kehtivad meetmed:

ley 16/1987, de 30 de julio, de Ordenación de los Transportes Terrestres.

HR: rahvusvahelist maanteetransporti käsitlevate kehtivate või tulevaste lepingute alusel kohaldatavad meetmed, millega reserveeritakse transporditeenuste osutamine või piiratakse seda ning määratakse kindlaks tegevustingimused, sh transiidiload või soodustemaksud seoses transporditeenustega, mida osutatakse Horvaatiasse, Horvaatias, läbi Horvaatia ja Horvaatiast asjaomaste lepinguosaliste riikidesse (CPC 7121, 7122, 7123).

LT: kahepoolsete lepingute alusel rakendatavad meetmed, millega nähakse ette transporditeenuste sätted ja määratakse kindlaks tegevustingimused, kaasa arvatud kahepoolse transiidi ja muud transpordiload seoses transporditeenustega, mida osutatakse Leedu territooriumile, läbi Leedu territooriumi ja Leedu territooriumilt teiste asjaomaste lepinguosaliste territooriumidele, ning teemaksud ja -lõivud (CPC 7121, 7122, 7123).

SK: kehtivate või tulevaste lepingute alusel võetavad meetmed, millega reserveeritakse transporditeenuste osutamine või piiratakse seda ning määratakse kindlaks tegevustingimused, sealhulgas transiidiload või soodustemaksud seoses transporditeenustega, mida osutatakse Slovaki Vabariiki, Slovaki Vabariigis, läbi Slovaki Vabariigi ja Slovaki Vabariigist asjaomaste lepinguosaliste riikidesse (CPC 7121, 7122, 7123).

- Raudteetransport

BG, CZ ja SK: kehtivad või tulevased lepingud, millega reguleeritakse liiklusõigusi ja tegevustingimusi ning transporditeenuste osutamist Bulgaaria, Tšehhi Vabariigi ja Slovakkia territooriumil ning asjaomaste riikide vahel. (CPC 7111, 7112).

- Lennutransport – lennutranspordi abiteenused

EU: diferentseeritud kohtlemise võimaldamine kolmandale riigile vastavalt maapealse teenindamisega seotud kehtivatele või tulevastele kahepoolsetele lepingutele.

- Maantee- ja raudteetransport

EE: teatavale riigile erineva kohtlemise võimaldamine rahvusvahelist maanteetransporti (sh kombineeritud maantee- ja raudteetransport) käsitlevate kehtivate või tulevaste kahepoolsete lepingute alusel, millega reserveeritakse transporditeenuste osutamine Eestisse, Eestis, läbi Eesti ja Eestist asjaomaste lepinguosaliste riikidesse kummagi lepinguosalise riigis registreeritud sõidukitele või lubatakse sellist teenust osutada vaid kõnealuste sõidukitega ning nähakse ette selliste sõidukite maksuvabastus (CPC 711 osa, 712 osa, 721 osa).

- Kõik reisijate- ja kaubaveoteenused, välja arvatud mere- ja õhustransport

PL: kui Ühendkuningriik lubab Poola reisijate- ja kaubaveoettevõtjatel osutada transporditeenuseid Ühendkuningriigi territooriumile ja läbi Ühendkuningriigi territooriumi, lubab Poola Ühendkuningriigi reisijate- ja kaubaveoettevõtjatel osutada samadel tingimustel transporditeenuseid Poola territooriumile ja läbi Poola territooriumi.

Reservatsioon nr 21 – põllumajandus, kalapüük ja vesi

Sektor:	põllumajandus, jahindus, metsandus; kalapüük, vesiviljelus, kalapüügiga seotud teenused; vee kogumine, puhastamine ja -varustus.
Tegevusala liigitus:	ISIC Rev. 3.1 011, ISIC Rev. 3.1 012, ISIC Rev. 3.1 013, ISIC Rev. 3.1 014, ISIC Rev. 3.1 015, CPC 8811, 8812, 8813, välja arvatud nõustamis- ja konsultatsiooniteenused; ISIC rev 3.1: 0501, 0502, CPC 882
Reservatsiooni liik:	turulepääs võrdne kohtlemine enamsoodustusrežiim kõrgem juhtkond ja juhatus toimimisnõuded kohapealne esindatus
Peatükk:	investeeringute liberaliseerimine ja piiriülene teenuskaubandus
Kirjeldus:	

Euroopa Liit jätab endale õiguse võtta vastu või säilitada meetmeid seoses järgmisega.

a) Põllumajandus, jahindus ja metsamajandus

Seoses investeeringute liberaliseerimisega – turulepääs, võrdne kohtlemine:

HR: põllumajandus- ja jahindustegevus.

HU: põllumajandustegevus (ISIC Rev. 3.1 011, 3.1 012, 3.1 013, 3.1 014, 3.1 015, CPC 8811, 8812, 8813, välja arvatud nõustamis- ja konsultatsiooniteenused).

Kehtivad meetmed:

HR: põllumajandusmaa seadus (OG 20/18, 115/18, 98/19)

b) Kalapüük, vesiviljelus ja kalapüügiga seotud teenused (ISIC Rev. 3.1 0501, 0502, CPC 882)

Seoses investeeringute liberaliseerimisega – turulepääs, võrdne kohtlemine, kõrgem juhtkond ja juhatus, toimimisinõuded, enamsoodustusrežiim ning piiriülene teenuskaubandus – turulepääs, võrdne kohtlemine, enamsoodustusrežiim, kohapealne esindatus:

EU:

1. Eelkõige ühise kalanduspoliitika ja kolmanda riigiga sõlmitud kalanduslepingute raames, mis on seotud juurdepääsuga liikmesriikide suveräänsete õiguste või jurisdiktsiooni all olevate vete bioloogilistele ressurssidele ja püügipiirkondadele ning nende ressursside ja püügipiirkondade või liikmesriigi püügiloa kohaste püügiõiguste kasutamisega, sealhulgas:
 - a) Ühendkuningriigi või kolmanda riigi lipu all sõitvatele laevadele eraldatud kvootide alusel püütud saagi lossimise reguleerimine või liikmesriigi lipu all sõitvate laevade puhul nõue, et osa kogu saagist lossitaks liidu sadamates;
 - b) äriühingu minimaalse suuruse kindlaksmääramine, et säilitada nii väikesemahulist püüki teostavad laevad kui ka rannapüügilaevad;
 - c) diferentseeritud kohtlemise võimaldamine vastavalt kalandusega seotud kehtivatele või tulevastele kahepoolsetele lepingutele ning
 - d) nõue, et liikmesriigi lipu all sõitva laeva meeskonnaliikmetel peab olema liikmesriigi kodakondsus.
2. Kalalaeva õigus sõita liikmesriigi lipu all üksnes juhul, kui
 - a) see kuulub täielikult:

- i) liidus asutatud äriühingutele või
 - ii) liikmesriigi kodanikele;
 - b) selle igapäevast tegevust juhitakse ja kontrollitakse liidust ja
 - c) laeva prahtija, haldaja või käitaja on liidus asutatud äriühing või liikmesriigi kodanik.
3. Töendusliku kalapüügi loa, mis annab õiguse püüda kala liikmesriigi territoriaalvetes, võib anda üksnes liikmesriigi lipu all sõitvatele laevadele.
4. Vesiviljelusrajatiste asutamine merel või siseveekogudel.
5. Punkti 1 alapunkte a, b, c (välja arvatud enamsoodustusrežiimi osas) ja d; punkti 2 alapunkte a.i, b ja c ning punkti 3 kohaldatakse üksnes laevade ja ettevõtete suhtes kohaldatavate meetmete suhtes, olenemata tegelikult kasu saavate omanike kodakondsusest.

Seoses investeeringute liberaliseerimisega – turulepääs:

FR: isikutel, kes ei ole Euroopa Liidu kodanikud, ei saa olla osalust Prantsusmaale kuuluvas merealas kala-, kooriklooma- või vetikakasvatuse eesmärgil.

Seoses investeeringute liberaliseerimisega – turulepääs, võrdne kohtlemine, enamsoodustusrežiim ja piiriülene teenuskaubandus – turulepääs, võrdne kohtlemine:

BG: merede ja jõgede elusressursside püüki Bulgaaria sisemerealal ja territoriaalmeres peavad sooritama Bulgaaria lipu all sõitvad laevad. Välisriigi laev ei tohi tegeleda Bulgaaria majandusvööndis töendusliku kalapüügiga, välja arvatud Bulgaaria ja lipuriigi vahelise lepingu alusel. Bulgaaria majandusvööndi läbimisel ei tohi välisriigi kalalaevad hoida oma püügivahendeid töörežiimil.

c) Vee kogumine, puhastamine ja -varustus

Seoses investeeringute liberaliseerimisega – turulepääs, võrdne kohtlemine ja piiriülene teenuskaubandus – turulepääs, võrdne kohtlemine, kohapealne esindatus:

EU: tegevuse jaoks, mis hõlmab teenuseid seoses kodumajapidamiste või tööstuslike, kaubanduslike või muude kasutajate jaoks vee kogumise, puhastamise ja varustusega, sealhulgas joogiveega varustamine ja veemajandus.

Reservatsioon nr 22 – energetikaga seotud tegevusalad

Sektor:	energia tootmine ja sellega seotud teenused
Tegevusala liigitus:	ISIC Rev. 3.1 10, 1110, 12, 120, 1200, 13, 14, 232, 233, 2330, 40, 401, 4010, 402, 4020, 4030 osa, CPC 613, 62271, 63297, 7131, 71310, 742, 7422, 88 osa, 887.
Reservatsiooni liik:	turulepääs võrdne kohtlemine kõrgem juhtkond ja juhatus toimimisnõuded kohapealne esindatus
Peatükk:	investeeringute liberaliseerimine ja piiriülene teenuskaubandus

Kirjeldus:

Euroopa Liit jätab endale õiguse võtta vastu või säilitada meetmeid seoses järgmisega.

- a) Energiateenused – üldine (ISIC Rev. 3.1 10, 1110, 13, 14, 232, 40, 401, 402, 403 osa, 41; CPC 613, 62271, 63297, 7131, 742, 7422, 887 (välja arvatud nõustamis- ja konsultatsiooniteenused))

Seoses investeeringute liberaliseerimisega – turulepääs, võrdne kohtlemine, kõrgem juhtkond ja juhatus, toimimismõuded ja piiriülene teenuskaubandus – turulepääs, võrdne kohtlemine, kohapealne esindatus:

EU: kui liikmesriik lubab välisosalust gaasi või elektrienergia ülekandesüsteemis või nafta või gaasi torustranspordisüsteemis seoses Ühendkuningriigi ettevõtetega, mida kontrollivad füüsilised isikud või juriidilised isikud kolmandast riigist, kust on pärit enam kui 5 % liidu nafta-, maagaasi- või elektrienergia impordist, et tagada liidu kui terviku või konkreetse liikmesriigi energiavarustuse kindlus. Reservatsiooni ei kohaldata nõustamis- ja konsultatsiooniteenuste suhtes, mida osutatakse energiajaotusega seotud teenustena.

Reservatsioon ei kehti HR, HU ja LT puhul (LT puhul üksnes CPC 7131 korral) seoses kütuste torustranspordiga, ega Lätis seoses energiajaotusega seotud teenustega ja Sloveenias seoses gaasijaotusega seotud teenustega (ISIC Rev. 3.1 401, 402, CPC 7131, 887, välja arvatud nõustamisteenused).

CY: puhastatud naftatoodete tootmiseks, kui investorit kontrollib füüsiline või juriidiline isik kolmandast riigist, kust on pärit enam kui 5 % liidu nafta- või maagaasiimpordist, samuti seoses gaasi tootmisega, gaaskütuse enda tarbeks jaotamisega magistraalvõrkude kaudu, elektrienergia tootmise, ülekandmise ja jaotamisega, kütuste torustranspordiga, muude elektrienergia ja maagaasi jaotamisega seotud teenustega kui nõustamisteenused, elektrienergia hulgimüügiteenustega ning mootorikütuste, elektrienergia ja muu gaasi kui balloongaasi jaemüügiteenustega. Elektriteenuste osutamise suhtes kohaldatakse kodakondsus- ja elukohanõuet. (ISIC Rev. 3.1 232, 4010, 4020, CPC 613, 62271, 63297, 7131, ja 887, välja arvatud nõustamis- ja konsultatsiooniteenused).

FI: energia ning auru ja kuuma vee ülekandevõrgud ning jaotusvõrgud ja -süsteemid.

FI: monopolide või ainuõiguste vormis kvantitatiivsed piirangud maagaasi importimisele ning auru ja kuuma vee tootmisele ja jaotamisele. Praegu kehtivad loomulikud monopolid ja ainuõigused (ISIC Rev. 3.1 40, CPC 7131, 887, välja arvatud nõustamisteenused).

FR: elektrienergia ja gaasi ülekandesüsteemid ning nafta ja gaasi torustransport (CPC 7131).

Seoses investeeringute liberaliseerimisega – turulepääs, võrdne kohtlemine, kõrgem juhtkond ja juhatus ning piiriülene teenuskaubandus – turulepääs, võrdne kohtlemine, kohapealne esindatus:

BE: energijaotuse teenused ja energijaotusega seotud teenused (CPC 887, välja arvatud nõustamisteenused).

Seoses investeeringute liberaliseerimisega – turulepääs, võrdne kohtlemine ja piiriülene teenuskaubandus – võrdne kohtlemine, kohapealne esindatus:

BE: energia ülekandmise teenuste osutamiseks seoses juriidiliste isikute liikidega ja Belgialt ainuõigused saanud era- või avalik-õiguslike ettevõtjate kohtlemisega. Nõutav on tegevuskoht liidus (ISIC Rev. 3.1 4010, CPC 71310).

BG: energiajaotusega seotud teenuste jaoks (CPC 88 osa).

PT: elektrienergia tootmiseks, ülekandmiseks ja jaotamiseks, gaasitootmiseks, kütuste torutranspordiks, elektrienergia hulgimüügi teenusteks, elektrienergiaks ja muu gaasi kui balloonigaasi jaemüügi teenusteks ning elektrienergia ja maagaasi jaotusega seotud teenusteks. Elektrienergia- ja gaasisektori kontsessioonid antakse üksnes teatavatele äriühingutele, mille peakontor asub Portugalis, kust toimub ka äriühingu tegelik juhtimine (ISIC Rev. 3.1 232, 4010, 4020, CPC 7131, 7422, 887, välja arvatud nõustamis- ja konsultatsiooniteenused).

SK: elektrienergia tootmiseks, ülekandmiseks ja jaotamiseks, gaasi tootmiseks ja gaaskütuste jaotamiseks, auru ja kuuma vee tootmiseks ja jaotamiseks, kütuste torutranspordiks, elektrienergia, auru ja kuuma vee jae- ja hulgimüügiks ning energiajaotusega seotud teenuste osutamiseks, sealhulgas energiatõhususe, energiasäästu ja energiaauditi valdkonna teenused, on vaja luba. Kohaldatakse majandusvajaduste testi. Taotluse võib tagasi lükata üksnes juhul, kui turg on küllastunud. Nimetatud tegevuse jaoks võib anda loa üksnes füüsilisele isikule, kelle alaline elukoht on EMP riigis, ja EMP riigi juriidilisele isikule.

Seoses investeeringute liberaliseerimisega – turulepääs, võrdne kohtlemine:

BE: kui arvata välja metallimaakide kaevandamine ning muu mäetööstus, siis võidakse välisriigi ettevõtetal, mida kontrollivad füüsilised isikud või juriidilised isikud kolmandast riigist, kust on pärit enam kui 5 % Euroopa Liidu nafta-, maagaasi- või elektrienergiaimpordist, keelata omandada kontroll kõnealuse tegevuse üle. Nõutav on asutamine juriidilise isikuna (mitte filiaalina) (ISIC Rev. 3.1 10, 1110, 13, 14, 232, 4010 osa, 4020 osa, 4030 osa).

Kehtivad meetmed:

EU: Euroopa Parlamendi ja nõukogu direktiiv (EL) 2019/944¹ ning Euroopa Parlamendi ja nõukogu direktiiv 2009/73/EÜ².

BG: energiaseadus.

CY: 2003. aasta elektriturgude reguleerimise seadus nr 122(I)/2003, kehtivas sõnastuses;
2004. aasta gaasiturgude reguleerimise seadus nr 183(I)/2004, kehtivas sõnastuses;
naftaseadus (torujuhtmed), 273. peatükk;
naftaseaduse peatükk 272, kehtivas sõnastuses, ning
2003. aasta nafta- ja kütuse tehnilist kirjeldust käsitlev seadus nr 148(I)/2003, kehtivas sõnastuses.

FI: maakaasumarkkinalaki (maagaasiturust seadus) (508/2000) ja sähkõmarkkinalaki (elektrituru seadus) (386/1995), maakaasumarkkinalaki (maagaasiturust seadus) 587/2017

FR: Code de l'énergie.

PT: 26. oktoobri 2012. aasta dekreet-seadused nr 230/2012 ja nr 231/2012 maagaasi kohta; 8. oktoobri 2012. aasta dekreet-seadused nr 215-A/2012 ja nr 225-B/2012 elektrienergia kohta ning 15. veebruari 2006. aasta dekreet-seadus nr 31/2006 maagaasi ja naftatoodete kohta.

¹ Euroopa Parlamendi ja nõukogu 21. oktoobri 2009. aasta määrus (EÜ) nr 1073/2009 rahvusvahelisele bussiteenuste turule juurdepääsu käsitlevate ühiseeskirjade kohta ning millega muudetakse määrust (EÜ) nr 561/2006 (ELT L 158, 14.6.2009, lk 125).

² Euroopa Parlamendi ja nõukogu 13. juuli 2009. aasta direktiiv 2009/73/EÜ², mis käsitleb maagaasi siseturu ühiseeskirju ning millega tunnistatakse kehtetuks direktiiv 2003/55/EÜ (ELT L 211, 14.8.2009, lk 94).

SK: seadus nr 51/1988 kaevandamise, lõhkeainete ja kaevandamise riikliku reguleerimise kohta;
seadus nr 569/2007 geoloogilise tegevuse kohta;
seadus nr 251/2012 energia kohta ning seadus nr 657/2004 soojusenergia kohta.

b) Elektrienergia (ISIC Rev. 3.1 40, 401; CPC 62271, 887 (välja arvatud nõustamis- ja konsultatsiooniteenused))

Seoses investeeringute liberaliseerimisega – turulepääs, võrdne kohtlemine, kõrgem juhtkond ja juhatus, toimimisnõuded ja piiriülene teenuskaubandus – turulepääs, võrdne kohtlemine:

FI: elektrienergia import. Seoses elektrienergia piiriülese kaubanduse, hulгимүүgi ja jaemүүgiga.

FR: elektrienergia ülekande- või jaotussüsteeme võivad omada ja kaitada üksnes äriühingud, mille kapital kuulub 100 % Prantsuse riigile, mõnele teisele avaliku sektori organisatsioonile või ettevõttele Electricité de France (EDF).

Seoses investeeringute liberaliseerimisega – turulepääs, võrdne kohtlemine ja piiriülene teenuskaubandus – turulepääs, võrdne kohtlemine:

BG: elektrienergia ja soojuse tootmiseks.

PT: elektrienergia ülekandmine ja jaotamine toimub ainuõigusliku avaliku teenindamise kontsessiooni alusel.

Seoses investeeringute liberaliseerimisega – turulepääs, võrdne kohtlemine:

BE: et saada individuaalne luba elektrienergia tootmiseks 25 MW või suurema võimsusega, on vajalik tegevuskoht liidus või mõnes teises riigis, kus kehtib Euroopa Parlamendi ja nõukogu direktiiviga 96/92/EÜ¹ jõustatud korruga sarnane kord ning kus äriühingul on asjaomase riigi majandusega tõhus ja pidev seos.

Elektrienergia tootmiseks Belgia avamereterritooriumil on vaja kontsessiooni ja ühissettevõtet liidu juriidilise isikuga või juriidilise isikuga välisriigist, kus kehtib Euroopa Parlamendi ja nõukogu direktiivis 2003/54/EÜ² sätestatud korruga sarnane kord, eriti seoses loa andmise ja valiku tegemise tingimustega.

Peale selle peaks juriidilise isiku juhatuse asukoht või peakontor olema Euroopa Liidu liikmesriigis või eespool nimetatud kriteeriumidele vastavas riigis, kus äriühingul on asjaomase riigi majandusega tõhus ja pidev seos.

Et ehitada elektriliine, mis seovad avameretootmise Elia põhivõrguga, on vaja luba ja äriühing peab vastama eespool kirjeldatud tingimustele (v.a ühissetevõtte tingimus).

Seoses piiriülese teenuskaubandusega – võrdne kohtlemine:

¹ Euroopa Parlamendi ja nõukogu 19. detsembri 1996. aasta direktiiv 96/92/EÜ elektri siseturu ühiseeskirjade kohta (ELT L 27, 30.1.1997, lk 20).

² Euroopa Parlamendi ja nõukogu 26. juuni 2003. aasta direktiiv 2003/54/EÜ, mis käsitleb elektrienergia siseturu ühiseeskirju ning millega tunnistatakse kehtetuks direktiiv 96/92/EÜ (ELT L 176, 15.7.2003, lk 37).

BE: vahendaja, kellel on Belgias kliendid, kes on ühendatud riiklikusse võrku või otseliiniga, mille nimipinge on üle 70 000 voldi, vajab elektrienergia tarnimiseks luba. Sellise loa võib anda üksnes EMP riigi füüsilistele või juriidilistele isikutele.

Seoses investeeringute liberaliseerimisega – turulepääs:

FR: elektrienergia tootmiseks.

Kehtivad meetmed:

BE: arrêté Royal du 11 octobre 2000 fixant les critères et la procédure d'octroi des autorisations individuelles préalables à la construction de lignes directes;

arrêté Royal du 20 décembre 2000 relatif aux conditions et à la procédure d'octroi des concessions domaniales pour la construction et l'exploitation d'installations de production d'électricité à partir de l'eau, des courants ou des vents, dans les espaces marins sur lesquels la Belgique peut exercer sa juridiction conformément au droit international de la mer ja arrêté Royal du 12 mars 2002 relatif aux modalités de pose de câbles d'énergie électrique qui pénètrent dans la mer territoriale ou dans le territoire national ou qui sont installés ou utilisés dans le cadre de l'exploration du plateau continental, de l'exploitation des ressources minérales et autres ressources non vivantes ou de l'exploitation d'îles artificielles, d'installations ou d'ouvrages relevant de la juridiction belge.

Arrêté royal relatif aux autorisations de fourniture d'électricité par des intermédiaires et aux règles de conduite applicables à ceux-ci.

Arrêté royal du 12 juin 2001 relatif aux conditions générales de fourniture de gaz naturel et aux conditions d'octroi des autorisations de fourniture de gaz naturel.

FI: maakaasumarkkinalaki (maagaasituruseadus) (508/2000) ja sähkõmarkkinalaki (elektriturseadus) (588/2013); maakaasumarkkinalaki (maagaasituruseadus) 587/2017.

FR: Code de l'énergie.

PT: dekreet-seadus nr 215-A/2012 ning dekreet-seadus nr 215-B/2012, 8. oktoober – elektrienergia.

c) Kütused, gaas, toornafta või naftasaadused (ISIC Rev. 3.1 232, 40, 402; CPC 613, 62271, 63297, 7131, 71310, 742, 7422, 88 osa, 887 (välja arvatud nõustamis- ja konsultatsiooniteenused))

Seoses investeeringute liberaliseerimisega – turulepääs, võrdne kohtlemine, kõrgem juhtkond ja juhatus, toimimise nõuded ja piiriülene teenuskaubandus – turulepääs, võrdne kohtlemine:

FI: hoida energiajulgeoleku huvides ära välisriikide füüsiliste või juriidilise isikute poolne kontrolli või omandiõiguse omandamine veeldatud maagaasi terminalide üle (sealhulgas need terminali osad, mida kasutatakse veeldatud maagaasi hoiustamiseks või taasgaasistamiseks).

FR: riigi energiajulgeoleku huvides võivad gaasi ülekande- või jaotussüsteeme omada ja käitada üksnes äriühingud, mille kapital kuulub 100 % Prantsuse riigile, mõnele teisele avaliku sektori organisatsioonile või ettevõttele ENGIE.

Seoses investeringute liberaliseerimisega – turulepääs, võrdne kohtlemine ja piiriülene teenuskaubandus – turulepääs, võrdne kohtlemine:

BE: gaasi mahtkaubana hoiustamise teenuste osutamiseks seoses juriidiliste isikute liikidega ja Belgialt ainuõigused saanud era- või avalik-õiguslike ettevõtjate kohtlemisega. Gaasi mahtkaubana hoiustamise teenuste osutamiseks on nõutav tegevuskoht liidus (CPC 742 osa).

BG: seoses torustranspordiga ning nafta ja maagaasi hoiustamise ja ladustamisega, sealhulgas transiidi ja ülekandega (CPC 71310, CPC 742 osa).

PT: seoses toru kaudu transporditavate kütuste (maagaasi) hoiustamise ja ladustamise teenuste piiriülese osutamiselega. Samuti kontsessioonid, mis on seotud maagaasi ülekandmise, jaotamise ja maa-aluse hoiustamisega ning veeldatud maagaasi vastuvõtmise, hoiustamise ja taasgaasistamise terminalidega, antakse avalike pakkumismenetluste tulemusel kontsessioonilepingute alusel (CPC 7131, CPC 7422).

Seoses piiriülese teenuskaubandusega – turulepääs, võrdne kohtlemine:

BE: maagaasi ja muude kütuste torustranspordi jaoks on vaja luba. Loa võib anda üksnes liikmesriigis asutatud füüsilisele või juriidilisele isikule (vastavalt 14. mai 2002. aasta kuningliku dekreediga artiklile 3).

Loa taotlemisel peab:

- a) äriühing olema asutatud kooskõlas Belgia või mõne teise liikmesriigi õigusega või sellise kolmanda riigi õigusega, mis on kohustunud säilitama õigusraamistiku, mis sisaldab Euroopa Parlamendi ja nõukogu direktiivis 98/30/EÜ¹ kindlaks määratud ühistele nõuetele sarnaseid nõudeid ning
- b) äriühingu juhatuse asukoht, peamine tegevuskoht või peakontor asuma liikmesriigis või sellises kolmandas riigis, mis on kohustunud säilitama õigusraamistiku, mis sisaldab direktiivis 98/30/EÜ, tingimusel et kõnealuses tegevuskohas või peakontoris toimival tegevusel on asjaomase riigi majandusega tõhus ja pidev seos (CPC 7131).

BE: maagaasi tarnimiseks Belgia klientidele (kliendid on nii jaotusettevõtted kui ka tarbijad, kelle üldine gaasitarbimine kõikidest tarneallikatest kokku on vähemalt miljon kuupmeetrit aastas) on üldjuhul vajalik ministri välja antud individuaalne luba, välja arvatud juhul, kui tarnija on jaotusettevõtte, kes kasutab oma jaotusvõrku. Sellise loa võib anda üksnes Euroopa Liidu füüsilistele ja juriidilistele isikutele.

CY: toru kaudu transporditavate kütuste hoiu- ja laoteenuste piiriüleseks osutamiseks ning kütteõli ja balloongaasi jaemüügiks, välja arvatud postimüük (CPC 613, CPC 62271, CPC 63297, CPC 7131, CPC 742).

¹ Euroopa Parlamendi ja nõukogu 22. juuni 1998. aasta direktiiv 98/30/EÜ maagaasi siseturu ühiseeskirjade kohta (EÜT L 204, 21.7.1998, lk 1).

Seoses investeeringute liberaliseerimisega – turulepääs ja piiriülene teenuskaubandus – turulepääs:

HU: torustransporditeenuste osutamiseks on nõutav asutamine. Teenuseid võib osutada riigi või kohaliku omavalitsusega sõlmitud kontsessioonilepingu alusel. Kõnealuse teenuse osutamine on reguleeritud Ungari kontsessiooniõigusega (CPC 7131).

Seoses piiriülese teenuskaubandusega – turulepääs:

LT: kütuste torustranspordiks ja kaupade (välja arvatud kütus) torustranspordi abiteenusteks.

Kehtivad meetmed:

BE: arrêté Royal du 14 mai 2002 relatif à l'autorisation de transport de produits gazeux et autres par canalisations ning

loi du 12 avril 1965 relative au transport de produits gazeux et autres par canalisations (artikkel 8.2).

BG: energiaseadus.

CY: 2003. aasta elektriturgude reguleerimise seadus nr 122(I)/2003, kehtivas sõnastuses;

2004. aasta gaasiturgude reguleerimise seadus nr 183(I)/2004, kehtivas sõnastuses;

naftaseadus (torujuhtmed), 273. peatükk;

naftaseaduse peatükk 272, kehtivas sõnastuses, ning

2003. aasta nafta- ja kütuse tehnilist kirjeldust käsitlev seadus nr 148(I)/2003, kehtivas sõnastuses.

FI: maakaasumarkkinalaki (maagaasituru seadus) (508/2000) ja maakaasumarkkinalaki (maagaasituru seadus) 587/2017.

FR: Code de l'énergie.

HU: 1991. aasta seadus nr XVI kontsessioonide kohta.

LT: Leedu Vabariigi 10. oktoobri 2000. aasta seadus nr VIII-1973 maagaasi kohta.

PT: 26. oktoobri 2012. aasta dekreet-seadused nr 230/2012 ja nr 231/2012 maagaasi kohta; 8. oktoobri 2012. aasta dekreet-seadused nr 215-A/2012 ja nr 225-B/2012 elektrienergia kohta ning 15. veebruari 2006. aasta dekreet-seadus nr 31/2006 maagaasi ja naftatoodete kohta.

d) Tuumaenergia (ISIC Rev. 3.1 12, 3.1 23, 120, 1200, 233, 2330, 40, 4010 osa, CPC 887))

Seoses investeeringute liberaliseerimisega – turulepääs, võrdne kohtlemine, kõrgem juhtkond ja juhatus ning piiriülene teenuskaubandus – turulepääs, võrdne kohtlemine:

DE: tuumamaterjali tootmiseks, töötlemiseks ja transportimiseks ning tuumaenergiapõhise elektri tootmiseks ja jaotamiseks.

Seoses investeeringute liberaliseerimisega – turulepääs, võrdne kohtlemine ja piiriülene teenuskaubandus – turulepääs, võrdne kohtlemine:

AT ja FI: tuumamaterjali tootmiseks, töötlemiseks, jaotamiseks ja transportimiseks ning tuumaenergiapõhise elektri tootmiseks ja jaotamiseks.

BE: tuumamaterjali tootmiseks, töötlemiseks ja transportimiseks ning tuumaenergiapõhise elektri tootmiseks ja jaotamiseks.

Seoses investeeringute liberaliseerimisega – turulepääs, võrdne kohtlemine, kõrgem juhtkond ja juhatus, toimimisnõuded:

HU ja SE: tuumkütuse töötlemiseks ja tuumaenergiapõhise elektrienergia tootmiseks.

Seoses investeeringute liberaliseerimisega – turulepääs, võrdne kohtlemine, kõrgem juhtkond ja juhatus:

BG: lõhustuvate ja ühinevate tuumamaterjalide või nende algmaterjalide uurimiseks, kaevandamiseks ja töötlemiseks, samuti nendega kauplemiseks, tuumajaamade seadmete ja süsteemide hooldamiseks ja parandamiseks, selliste materjalide ning nende töötlemisel tekkinud prügi ja jäätmete transportimiseks, ioniseeriva kiirguse kasutamiseks ning kõigi muude teenuste jaoks, mis on seotud tuumaenergia kasutamisega rahumeelsetel eesmärkidel (sealhulgas inseneri- ja nõustamisteenused, tarkvarateenused jne).

Seoses investeeringute liberaliseerimisega – turulepääs, võrdne kohtlemine:

FR: need tegevused peavad olema kooskõlas Euratomi lepingust tulenevate kohustustega.

Kehtivad meetmed:

AT: Bundesverfassungsgesetz für ein atomfreies Österreich (konstitutsiooniline seadus tuumavaba Austria kohta), BGBl. I Nr. 149/1999.

BG: tuumaenergia ohutu kasutamise seadus.

FI: ydinenergialaki (tuumaenergia seadus) (990/1987).

HU: 1996. aasta seadus nr CXVI tuumaenergia kohta ja valitsuse dekreet nr 72/2000 tuumaenergia kohta.

SE: Rootsi keskkonnaseadustik (1998:808) ja seadus tuumatehnoloogiaalase tegevuse kohta (1984:3).

Reservatsioon nr 23 – muud mujal nimetamata teenused

Sektor:	muud mujal nimetamata teenused
Tegevusala liigitus:	CPC 9703, CPC 612 osa, CPC 621 osa, CPC 625 osa, 85990 osa
Reservatsiooni liik:	turulepääs võrdne kohtlemine kõrgem juhtkond ja juhatus toimimisnõuded kohapealne esindatus
Peatükk:	investeeringute liberaliseerimine ja piiriülene teenuskaubandus

Kirjeldus:

Euroopa Liit jätab endale õiguse võtta vastu või säilitada meetmeid seoses järgmisega.

- a) Matuse-, kremeerimis- ja surnutalitamisteenused (CPC 9703)

Seoses investeeringute liberaliseerimisega – turulepääs, võrdne kohtlemine:

FI: kremeerimisteenuseid võivad osutada ja kalmistuid võivad käitada/hallata üksnes riik, omavalitsused, kogudused, usukogukonnad või mittetulundusühingud.

Seoses investeeringute liberaliseerimisega – turulepääs, võrdne kohtlemine, kõrgem juhtkond ja juhatus ning piiriülene teenuskaubandus – turulepääs, võrdne kohtlemine, kohapealne esindatus:

DE: kalmistut võib hallata üksnes avalik-õiguslik juriidiline isik. Kalmistute rajamine ja haldamine ning matustega seotud teenused.

PT: matuse- ja surnutalitamisteenuste osutamiseks on nõutav kaubanduslik kohalolek. matuse- ja surnutalitamisteenuste osutamise ettevõtte tehniliseks halduriks saamiseks on nõutav EMP riigi kodakondsus.

SE: kremeerimis- ja surnutalitamisteenused kuuluvad Rootsi kiriku või kohaliku ametiasutuse monopoli alla.

CY, SI: matuse, kremeerimis- ja surnutalitamisteenused.

Kehtivad meetmed:

FI: hautaustoimilaki (matusebüroode seadus) (457/2003).

PT: 16. jaanuari dekreet-seadus nr 10/2015 alterado p / Lei 15/2018, 27 março.

SE: Begravningslag (1990:1144) (matuseseadus); Begravningsförrordningen (1990:1147) (matuseid käsitlev määrus).

b) Muud äriteenused

Seoses piiriülese teenuskaubandusega – turulepääs:

FI: nõuda elektroonilise identimise teenuste osutamiseks asutamist Soomes või mujal EMP riigis.

Kehtivad meetmed:

FI: laki vahvasta sähköisestä tunnistamisesta ja sähköisistä luottamuspalveluista 617/2009 (seadus nr 617/2009 usaldusväärse elektroonilise identimise ja elektrooniliste usaldusteenuste kohta).

c) Uued teenused

Seoses investeeringute liberaliseerimisega – turulepääs, võrdne kohtlemine, kõrgem juhtkond ja juhatus, toimimismõuded ja piiriülene teenuskaubandus – turulepääs, võrdne kohtlemine, kohapealne esindatus:

EU: selliste uute teenuste osutamiseks, mida ei ole liigitatud ÜRO 1991. aasta ühtses tooteklassifikaatoris (CFC).

Ühendkuningriigi loend

Reservatsioon nr 1 – kõik sektorid

Reservatsioon nr 2 – kutseteenused (kõik kutsealad, välja arvatud tervishoiuga seotud kutsealad)

Reservatsioon nr 3 – kutseteenused (tervishoiuga seotud kutsealad ja farmaatsiatoodete jaemüük)

Reservatsioon nr 4 – äriteenused (inkassoteenused ja krediidiinfoteenused)

Reservatsioon nr 5 – äriteenused (tööjõu vahendamise teenused)

Reservatsioon nr 6 – äriteenused (juurdlusteenused)

Reservatsioon nr 7 – äriteenused (muud äriteenused)

Reservatsioon nr 8 – haridusteenused

Reservatsioon nr 9 – finantsteenused

Reservatsioon nr 10 – tervishoiu- ja sotsiaalteenused

Reservatsioon nr 11 – meelelahutus-, kultuuri- ja sporditeenused

Reservatsioon nr 12 – transporditeenused ja transpordi abiteenused

Reservatsioon nr 13 – kalapüük ja vesi

Reservatsioon nr 14 – energeetikaga seotud tegevusalad

Reservatsioon nr 15 – muud mujal nimetamata teenused

Reservatsioon nr 1 – kõik sektorid

Sektor: kõik sektorid

Reservatsiooni liik: turulepääs
võrdne kohtlemine
kõrgem juhtkond ja juhatus
toimimismõõded
kohapealne esindatus
õigusteenustega seotud kohustused

Peatükk / jagu: Investeeringute liberaliseerimine, piiriülene teenuskaubandus ja
õigusteenuste õigusraamistik

Kirjeldus:

Ühendkuningriik jätab endale õiguse võtta vastu või säilitada meetmeid seoses järgmisega.

a) Kaubanduslik kohalolek

Seoses investeeringute liberaliseerimisega – turulepääs:

riiklikul või kohalikul tasandil kommunaalteenusteks loetavate teenuste korral võib kasutada riiklikke monopole või anda eraettevõtjatele teenuse pakkumise ainuõigused.

Kommunaalteenused esinevad sellistes sektorites nagu seonduvad teadusliku ja tehnilise nõustamise teenused, sotsiaal- ja humanitaarteadustega seotud teadus- ja arendusteenused, tehnilise kontrolli ja analüüsi teenused, keskkonnateenused, tervishoiuteenused, transporditeenused ja kõikide transpordiliikide abiteenused. Kõnealuste teenuste osutamise ainuõigused antakse sageli eraettevõtjatele, näiteks ettevõtjatele, kellel on ametiasutuste antud kontsessioonid, sõltuvalt konkreetsetest teenindamiskohustustest. Kuna kommunaalteenuseid osutatakse sageli ka piirkondlikul tasandil, ei ole üksikasjalik ja ammendav sektoripõhine loend otstarbekas. Reservatsioon ei kehti telekommunikatsioonisektori ning arvutiteenuste ja nendega seotud teenuste suhtes.

b) Enamsoodustusrežiim

Seoses investeeringute liberaliseerimisega – enamsoodustusrežiim ja piiriülene teenuskaubandus – enamsoodustusrežiim ja õigusteenuste õigusraamistik – kohustused:

diferentseeritud kohtlemise võimaldamine vastavalt rahvusvahelistele investeerimislepingutele või muudele enne käesoleva lepingu jõustumist jõustunud või allkirjastatud kaubanduslepingutele; diferentseeritud kohtlemise võimaldamine riigile vastavalt kehtivatele või tulevastele kahepoolsetele või mitmepoolsetele lepingutele, mille alusel:

- i) luuakse teenuste ja investeeringute siseturg;
- ii) antakse asutamisõigus või
- iii) nõutakse õigusaktide ühtlustamist ühes või enamas majandussektoris.

Teenuste ja investeeringute siseturg on sisepiirideta ala, kus on tagatud teenuste, kapitali ja isikute vaba liikumine.

Asutamisõigus on kohustus kõrvaldada piirkondliku majandusliku integratsiooni lepingu osaliste vahel lepingu jõustumise kuupäevaks põhimõtteliselt kõik asutamisõigust piiravad tõkked.

Asutamisõigus hõlmab piirkondliku majandusliku integratsiooni lepingu osalisriikide kodanike õigust asutada ja juhtida ettevõtteid samadel tingimustel kui need, mis on kodanike jaoks sätestatud selle riigi õigusaktides, kus kõnealune ettevõtlus toimub.

Õigusaktide ühtlustamine tähendab

- i) piirkondliku majandusliku integratsiooni lepingu ühe või enama osalise õigusaktide ühtlustamist teis(t)e kõnealuse lepingu osalis(t)e õigusaktidega või
- ii) ühiste õigusaktide ülevõtmist piirkondliku majandusliku integratsiooni lepingu osaliste õigusesse.

Selline ühtlustamine või ülevõtmine peab toimuma ja loetakse toimunuks üksnes hetkel, mil see jõustub piirkondliku majandusliku integratsiooni lepingu osalise või osaliste siseriiklikus õiguses.

diferentseeritud kohtlemise võimaldamine seoses asutamisõigusega kodanikele või ettevõtjatele vastavalt kehtivatele või tulevastele kahepoolsetele lepingutele Ühendkuningriigi ja mõne järgmise riigi või vürstiriigi vahel: Andorra, Monaco, San Marino ja Vatikani Linnriik.

c) Relvad, laskemoon ja sõjavarustus

Seoses investeeringute liberaliseerimisega – turulepääs, võrdne kohtlemine, enamsoodustusrežiim, kõrgem juhtkond ja juhatus, toimimismõuded ja piiriülene teenuskaubandus – turulepääs, kohapealne esindatus, võrdne kohtlemine, enamsoodustusrežiim:

relvade, laskemoona ja sõjavarustuse tootmine või nendega kauplemine. Sõjavarustus piirdub toodetega, mis on ette nähtud ja mida valmistatakse üksnes sõjaliseks kasutuseks seoses sõjapidamise või kaitsetegevusega.

Reservatsioon nr 2 – kutseteenused (kõik kutsealad, välja arvatud tervishoiuga seotud kutsealad)

Sektor – allsektor: Kutseteenused – õigusteenused, auditeerimisteenused
Tegevusala liigitus: CPC 861 osa, 87902 osa, 862 osa
Reservatsiooni liik: turulepääs
võrdne kohtlemine
kõrgem juhtkond ja juhatus
kohapealne esindatus
õigusteenustega seotud kohustused
Peatükk / jagu: Investeeringute liberaliseerimine, piiriülene teenuskaubandus ja
õigusteenuste õigusraamistik

Kirjeldus:

a) Õigusteenused

Seoses investeeringute liberaliseerimisega – turulepääs, kõrgem juhtkond ja juhatus, võrdne kohtlemine, piiriülene teenuskaubandus – turulepääs, kohapealne esindatus, võrdne kohtlemine ja õigusraamistik – õigusteenused – kohustused:

Ühendkuningriik jätab endale õiguse võtta vastu või säilitada meetmeid seoses õigusosalase nõustamise ning volitamise, dokumentatsiooni ja tõendamise teenustega, mida osutavad avalikke ülesandeid täitvad õigusspetsialistid, näiteks notarid, ning teenustega, mida osutavad kohtutäiturid (CPC 861 osa, 87902 osa).

- b) Auditeerimisteenused (CPC – 86211, 86212, välja arvatud majandusarvestus- ja raamatupidamisteenused)

Seoses piiriülese teenuskaubandusega – turulepääs, kohalik esindatus, võrdne kohtlemine:

Ühendkuningriik jätab endale õiguse võtta vastu või säilitada meetmeid seoses auditeerimisteenuste piiriülese osutamisega.

Kehtivad meetmed:

2006. aasta äriühinguseadus

Reservatsioon nr 3 – kutseteenused (tervishoiuga seotud kutsealad ja farmaatsiatoodete jaemüük)

Sektor: tervishoiuga seotud kutsealased teenused ja ravimite ning meditsiini- ja ortopeediakaupade jaemüük, muud apteekriteenused

Tegevusala liigitus: CPC 63211, 85201, 9312, 9319, 93121

Reservatsiooni liik: turulepääs
võrdne kohtlemine
kohapealne esindatus

Peatükk: investeringute liberaliseerimine ja piiriülene teenuskaubandus

Kirjeldus:

Ühendkuningriik jätab endale õiguse võtta vastu või säilitada meetmeid seoses järgmisega.

- a) Meditsiini- ja hambaraviteenused; ämmaemandate, meditsiiniõdede, füsioterapeutide, psühholoogide ja parameedikute teenused (CPC 63211, 85201, 9312, 9319)

Seoses investeringute liberaliseerimisega – turulepääs:

arstide registreerimine riikliku tervishoiuteenistuse juures kuulub meditsiinilise tööjõu planeerimise alla (CPC 93121, 93122).

Seoses piiriülese teenuskaubandusega – turulepääs, kohalik esindatus, võrdne kohtlemine:

kõikide tervishoiualaste kutseteenuste, sealhulgas arsti-, hambaarsti-, ämmaemanda-, meditsiiniõe-, füsioterapeudi-, parameedikuteenuste osutamiseks peab olema täidetud elukohanõue. Neid teenuseid võivad pakkuda üksnes Ühendkuningriigi territooriumil füüsiliselt kohal viibivad füüsilised isikud (CPC 9312, 93191 osa).

arsti-, hambaarsti- ja ämmaemandateenuste ning meditsiiniõe-, füsioterapeudi-, psühholoogi- ja parameedikuteenuste piiriülene osutamine (CPC 85201 osa, 9312, 93191 osa).

teenuseosutajate korral, kes ei viibi Ühendkuningriigi territooriumil füüsiliselt kohal (CPC 85201 osa, 9312, 93191 osa).

b) Ravimite ning meditsiini- ja ortopeediakaupade jaemüük, muud apteekriteenused (CPC 63211)

Seoses investeeringute liberaliseerimisega – turulepääs ja piiriülene teenuskaubandus – turulepääs, kohapealne esindatus:

ravimeid ja meditsiinkaupu saab posti teel tellida üksnes Ühendkuningriigist, seega on ravimite ja meditsiinkaupade jaemüügiks Ühendkuningriigis vajalik tegevuskoht Ühendkuningriigis.

Seoses piiriülese teenuskaubandusega – turulepääs, kohalik esindatus, võrdne kohtlemine:

ravimite ning meditsiini- ja ortopeediakaupade piiriülene jaemüük ning muud apteekriteenused.

Reservatsioon nr 4 – äriteenused (inkassoteenused ja krediidiinfoteenused)

Sektor – allsektor: äriteenused – inkassoteenused, krediidiinfoteenused

Tegevusala liigitus: CPC 87901, 87902

Reservatsiooni liik: turulepääs
võrdne kohtlemine
kohapealne esindatus

Peatükk: Piiriülene teenuskaubandus

Kirjeldus:

Ühendkuningriik jätab endale õiguse võtta vastu või säilitada meetmeid seoses inkassoteenuste ja krediidiinfoteenuste osutamisega.

Reservatsioon nr 5 – äriteenused (tööjõu vahendamise teenused)

Sektor – allsektor: äriteenused – tööjõu vahendamise teenused

Tegevusala liigitus: CPC 87202, 87204, 87205, 87206, 87209

Reservatsiooni liik: turulepääs
võrdne kohtlemine
kõrgem juhtkond ja juhatus
kohapealne esindatus

Peatükk: investeringute liberaliseerimine ja piiriülene teenuskaubandus

Kirjeldus:

Ühendkuningriik jätab endale õiguse võtta vastu või säilitada meetmeid seoses järgmisega.

koduabiliste, muude kaubandus- ja tööstustöötajate, meditsiiniõdede ja muu personali tööjõu vahendamise teenuste osutamine (CPC 87204, 87205, 87206, 87209).

nõuda asutamist ja keelata kontori abipersonali ja muude töötajate vahendusteenuste piiriülene osutamine.

Reservatsioon nr 6 – äriteenused (juurdlusteenused)

Sektor – allsektor: äriteenused – juurdlusteenused

Tegevusala liigitus: CPC 87301

Reservatsiooni liik: turulepääs
võrdne kohtlemine
kõrgem juhtkond ja juhatus
toimimisnõuded
kohapealne esindatus

Peatükk: investeringute liberaliseerimine ja piiriülene teenuskaubandus

Kirjeldus:

Ühendkuningriik jätab endale õiguse võtta vastu või säilitada meetmeid seoses juurdlusteenuste osutamisega (CPC 87301).

Reservatsioon nr 7 – äriteenused (muud äriteenused)

Sektor – allsektor: äriteenused – muud äriteenused

Tegevusala liigitus: CPC 86764, 86769, 8868, 8790 osa

Reservatsiooni liik: turulepääs
võrdne kohtlemine
enamsoodustusrežiim
kohapealne esindatus

Peatükk: investeringute liberaliseerimine ja piiriülene teenuskaubandus

Kirjeldus:

Ühendkuningriik jätab endale õiguse võtta vastu või säilitada meetmeid seoses järgmisega.

- a) Laevade, raudteetranspordivahendite ning lennukite ja nende osade hooldus ja remont (CPC 86764 osa, CPC 86769, CPC 8868)

Seoses piiriülese teenuskaubandusega – turulepääs, kohalik esindatus, võrdne kohtlemine:

nõuda liikmesriigi territooriumil asutamist või füüsilist kohalolekut ning keelustada raudteetranspordivahendite hooldus- ja remonditeenuste piiriülene osutamine väljastpoolt seda territooriumi;

nõuda liikmesriigi territooriumil asutamist või füüsilist kohalolekut ning keelustada siseveelaevade hooldus- ja remonditeenuste piiriülene osutamine väljastpoolt seda territooriumi;

nõuda liikmesriigi territooriumil asutamist või füüsilist kohalolekut ning keelustada merelaevade hooldus- ja remonditeenuste piiriülene osutamine väljastpoolt seda territooriumi;

nõuda liikmesriigi territooriumil asutamist või füüsilist kohalolekut ning keelustada lennukite ja nende osade hooldus- ja remonditeenuste piiriülene osutamine väljastpoolt seda territooriumi (CPC 86764 osa, CPC 86769, CPC 8868);

Üksnes Ühendkuningriigis volitatud tunnustatud organisatsioonid võivad teha Ühendkuningriigi nimel laevade kohustuslikke ülevaatusi ja kohustuslikku sertifitseerimist. Võidakse kohaldada asutamisenõuet.

Kehtivad meetmed:

Euroopa Parlamendi ja nõukogu 23. aprilli 2009. aasta määrus (EÜ) nr 391/2009 laevade kontrollimise ja ülevaatusega tegelevate organisatsioonide ühiste eeskirjade ja standardite kohta, mis on Ühendkuningriigi õiguses säilitatud Euroopa Liidust väljaastumise 2018. aasta seadusega ning mida on muudetud kaubandusliku meresõidu (tunnustatud organisatsioonide) (muudatus) (EList väljumine) 2019. aasta eeskirjadega.

b) Muud lennundusega seotud äriteenused

Seoses investeeringute liberaliseerimisega – enamsoodustusrežiim ja piiriülene teenuskaubandus – enamsoodustusrežiim:

diferentseeritud kohtlemise võimaldamine kolmandale riigile vastavalt kehtivatele või tulevastele kahepoolsetele lepingutele, mis on seotud järgmiste teenustega:

- i) õhusõidukite remondi- ja hooldusteenused;
- ii) õhusõidukite rentimine või kasutusrendile andmine ilma meeskonnata;
- iii) arvutipõhise ettetellimissüsteemi (CRS) teenused;
- iv) järgmised mehitatud õhusõidukitega osutatavad teenused, mis vastavad poolte vastavatele õigusnormidele, mis reguleerivad õhusõidukite lubamist nende territooriumile, sealhulgas lahkumist ja seal käitamist: tuletõrje, lennutreening, pritsimine, seire, kaardistamine, pildistamine ning muud õhus osutatavad põllumajandus-, tööstus- ja kontrolliteenused ning
- v) õhustransporditeenuste müük ja turustamine.

Reservatsioon nr 8 – haridusteenused

Sektor: Haridusteenused

Tegevusala liigitus: CPC 92

Reservatsiooni liik: turulepääs
võrdne kohtlemine
kõrgem juhtkond ja juhatus
toimimisnõuded
kohapealne esindatus

Peatükk: investeringute liberaliseerimine ja piiriülene teenuskaubandus

Kirjeldus:

Ühendkuningriik jätab endale õiguse võtta vastu või säilitada meetmeid seoses järgmisega. kõik haridusteenused, mida rahastab avalik sektor või mis saavad mis tahes vormis riigiabi ja mida ei loeta seetõttu erasektori rahastatavateks teenusteks. Kui välisriigi teenuseosutajal on lubatud pakkuda erasektori rahastatavaid haridusteenuseid, võidakse eraettevõtjatelt nõuda haridussüsteemis osalemiseks mittediskrimineerivatel alustel antud kontsessiooni.

Alg-, kesk, kõrg- ja täiskasvanuharidust mittehõlmavate eraõiguslikult rahastatud haridusteenuste osutamine (CPC 929).

Reservatsioon nr 9 – finantsteenused

Sektor: Finantsteenused

Tegevusala liigitus:

Reservatsiooni liik: turulepääs
võrdne kohtlemine

enamsoodustusrežiim

kohapealne esindatus

Peatükk: investeringute liberaliseerimine ja piiriülene teenuskaubandus

Kirjeldus:

Ühendkuningriik jätab endale õiguse võtta vastu või säilitada meetmeid seoses järgmisega.

a) Kõik finantsteenused

Seoses investeringute liberaliseerimisega – turulepääs:

nõuda mittediskrimineerivatel alustel, et finantsteenuse osutaja (välja arvatud filiaali) asutamisel Ühendkuningriigis tuleb kasutada konkreetset õiguslikku vormi.

Seoses investeringute liberaliseerimisega – enamsoodustusrežiim ja piiriülene teenuskaubandus – enamsoodustusrežiim:

kolmanda riigi investori või finantsteenuste osutaja erinev kohtlemine vastavalt kahepoolsele või mitmepoolsele rahvusvahelisele investeerimislepingule või muule kaubanduslepingule.

b) Kindlustus ja kindlustusega seotud teenused

Seoses piiriülese teenuskaubandusega – turulepääs, võrdne kohtlemine, kohalik esindatus: kindlustusteenuste ja kindlustusega seotud teenuste osutamiseks, välja arvatud:

- i) otsekindlustusteenused (sealhulgas kaaskindlustus) ja otsekindlustuse vahendamine selliste riskide kindlustamisel, mis on seotud:
 - meretranspordi ja kommertslennunduse, kosmoselendude ja -veoga (sealhulgas satelliidid), kusjuures sellise kindlustusega kaetakse üks või kõik järgmisest: veetavad kaubad, kaupu vedav sõiduk ja vedamisest tulenevad kohustused ning

- rahvusvahelises transiidis olevate kaupadega;
 - ii) edasikindlustus ja retrotsessioon ning
 - iii) kindlustuse abiteenused.
- c) Pangandus- ja muud finantsteenused

Seoses investeringute liberaliseerimisega – turulepääs ja piiriülene teenuskaubandus – kohapealne esindatus:

Investeeringufondide vara tohivad hoiustada üksnes äriühingud, mille registrijärgne asukoht on Ühendkuningriigis. Lepinguliste fondide, sealhulgas usaldusfondide ja – kui see on riigi õiguse alusel lubatud – investeerimisettevõtete juhtimiseks tuleb asutada eraldi fondivalitseja, kelle peakontor ja registrijärgne asukoht on Ühendkuningriigis.

Seoses piiriülese teenuskaubandusega – turulepääs, võrdne kohtlemine, kohalik esindatus:

panga- ja muude finantsteenuste osutamiseks, välja arvatud:

- i) finantsteabe esitamine ja edasiandmine ning finantsandmete töötlemine ja sellega seotud tarkvara teiste finantsteenuste osutajate poolt, ning

- ii) käesoleva lepingu artikli 183 punkti a alapunktis ii esitatud panga- ja muude finantsteenuste (välja arvatud kindlustus) määratluse alapunktis L kirjeldatud panga- ja muude finantsteenustega seotud nõustamine ja muud finantsabiteenused, välja arvatud selles alapunktis kirjeldatud vahendusteenused.

Reservatsioon nr 10 – tervishoiu- ja sotsiaalteenused

Sektor: tervishoiu- ja sotsiaalteenused

Tegevusala liigitus: CPC 931, v.a CPC 9312, CPC 93191 osa

Reservatsiooni liik: turulepääs
võrdne kohtlemine
kõrgem juhtkond ja juhatus
toimimisnõuded
kohapealne esindatus

Peatükk: investeringute liberaliseerimine ja piiriülene teenuskaubandus

Kirjeldus:

Ühendkuningriik jätab endale õiguse võtta vastu või säilitada meetmeid seoses järgmisega.

- a) Tervishoiuteenused – haigla- ja kiirabiteenused, raviasutuste teenused (CPC 931, välja arvatud 9312, 93191 osa)

Seoses investeringute liberaliseerimisega – turulepääs, võrdne kohtlemine, toimimisnõuded, kõrgem juhtkond ja juhatus:

kõikide selliste tervishoiuteenuste osutamiseks, mida rahastab avalik sektor või mis saavad mis tahes vormis riigiabi ja mida ei loeta seetõttu erasektori rahastatavateks teenusteks.

Kõik erasektori rahastatavad tervishoiuteenused, v.a haiglateenused. Eraettevõtjatelt võidakse nõuda erasektori rahastatavas tervishoiuvõrgus osalemiseks mittediskrimineerivatel alustel antud kontsessiooni. Võidakse kohaldada majandusvajaduste testi. Põhikriteeriumid: olemasolevate ettevõtjate arv ja neile avalduv mõju, transporditaristu, rahvastiku tihedus, geograafiline paiknemine ja uute töökohtade loomine.

Reservatsioon ei kehti tervishoiualaste kutseteenuste osutamise suhtes, sealhulgas teenused, mida osutavad arstid, hambaarstid, ämmaemandad, meditsiiniõed, füsioterapeudid, parameedikud ja psühholoogid, mis on hõlmatud muude reservatsioonidega (CPC 931, välja arvatud 9312, 93191 osa).

b) Tervishoiu- ja sotsiaalteenused, sealhulgas pensionikindlustus

Seoses piiriülese teenuskaubandusega – turulepääs, kohalik esindatus, võrdne kohtlemine:

Nõuda teenuseosutajatelt tema territooriumil asutamist või füüsilist kohalolekut ja piirata tervishoiu- ja sotsiaalteenuste piiriülest osutamist väljastpoolt tema territooriumi, samuti tegevusi või teenuseid, mis moodustavad osa riiklikust pensioni- või sotsiaalkindlustussüsteemist.

Reservatsioon ei kehti tervishoiualaste kutseteenuste osutamise suhtes, sealhulgas teenused, mida pakuvad arstid, hambaarstid, ämmaemandad, meditsiiniõed, füsioterapeudid, parameedikud ja psühholoogid, mis on hõlmatud muude reservatsioonidega (CPC 931, välja arvatud 9312, 93191 osa).

c) Sotsiaalteenused, sealhulgas pensionikindlustus

Seoses investeeringute liberaliseerimisega – turulepääs, võrdne kohtlemine, kõrgem juhtkond ja juhatus, toimimisinõuded:

kõikide selliste sotsiaalteenuste osutamine, mida rahastab avalik sektor või mis saavad mis tahes vormis riigiabi ja mida ei loeta seetõttu erasektori rahastatavateks teenusteks, ning tegevus või teenused, mis moodustavad osa riiklikust pensioni- või sotsiaalkindlustussüsteemist.

Eraettevõtjatelt võidakse nõuda erasektori rahastatavas sotsiaalvõrgus osalemiseks mittediskrimineerivatel alustel antud kontsessiooni. Võidakse kohaldada majandusvajaduste testi. Põhikriteeriumid: olemasolevate ettevõtjate arv ja neile avalduv mõju, transporditaristu, rahvastiku tihedus, geograafiline paiknemine ja uute töökohtade loomine.

Erasektori rahastatavate sotsiaalteenuste, välja arvatud sanatooriumide, puhkekodude ja vanadekodude teenuste osutamine.

Reservatsioon nr 11 – meelelahutus-, kultuuri- ja sporditeenused

Sektor: meelelahutus-, kultuuri- ja sporditeenused

Tegevusala liigitus: CPC 963, 9619, 964

Reservatsiooni liik: turulepääs
võrdne kohtlemine
kõrgem juhtkond ja juhatus
toimimisnõuded
kohapealne esindatus

Peatükk: investeringute liberaliseerimine ja piiriülene teenuskaubandus

Kirjeldus:

Ühendkuningriik jätab endale õiguse võtta vastu või säilitada meetmeid seoses järgmisega.

a) Raamatukogud, arhiivid, muuseumid ja muud kultuuriteenused (CPC 963)

Raamatukogude, arhiivide, muuseumide ja muude kultuuriteenuste osutamine.

- b) Meelelahutusteenused (sealhulgas teatrite, ansamblite ja tsirkuste teenused) (CPC 9619, 964, välja arvatud 96492)

meelelahutusteenuste (sealhulgas teatrite, ansamblite, tsirkuste ja diskoteekide teenused) piiriülene osutamine.

- c) Hasartmängude ja kihlvedude korraldamise teenused (CPC 96492)

Hasartmänguteenuste osutamine, mis hõlmab rahalise panusega õnnemänge, sealhulgas eeskätt loteriid, kraapimisloteriid, kasiinodes pakutavaid hasartmänguteenuseid, mängusaale või litsentsitud ruume, kihlveoteenuseid, bingoteenuseid ning heategevusorganisatsioonide või mittetulundusühingute pakutavaid või neile tulu toovaid hasartmänguteenuseid.

Reservatsioon nr 12 – transporditeenused ja transpordi abiteenused

Sektor: Transporditeenused

Reservatsiooni liik: turulepääs
võrdne kohtlemine
enamsoodustusrežiim
kõrgem juhtkond ja juhatus
toimimisnõuded
kohapealne esindatus

Peatükk: investeringute liberaliseerimine ja piiriülene teenuskaubandus

Kirjeldus:

Ühendkuningriik jätab endale õiguse võtta vastu või säilitada meetmeid seoses järgmisega.

a) Meretransport – muu kaubanduslik tegevus, mida harrastatakse laevalt

Seoses investeeringute liberaliseerimisega – turulepääs, võrdne kohtlemine, kõrgem juhtkond ja juhatus, toimimismõuded ja piiriülene teenuskaubandus – turulepääs, kohapealne esindatus, võrdne kohtlemine:

merelaevade ja siseveelaevade meeskonna liikmete kodakondsus.

Seoses investeeringute liberaliseerimisega – turulepääs, võrdne kohtlemine, enamsoodustusrežiim, kõrgem juhtkond ja juhatus:

Laeva registreerimiseks ja Ühendkuningriigi lipu all sõitva laevastiku käitamiseks (kogu kaubanduslik merendustegevus, millega tegeletakse merelaevalt, sealhulgas kalandus, vesiviljelus ja kalandusega seotud teenused; rahvusvaheline reisijate- ja kaubavedu (CPC 721); ning meretranspordi abiteenused). Seda reservatsiooni ei kohaldata Ühendkuningriigis asutatud juriidiliste isikute suhtes, kellel on tegelik ja pidev seos tema majandusega.

b) Meretranspordi abiteenused

Seoses investeeringute liberaliseerimisega – turulepääs, võrdne kohtlemine, kõrgem juhtkond ja juhatus ning piiriülene teenuskaubandus – turulepääs, kohapealne esindatus, võrdne kohtlemine:

lootsi- ja sildumisteenuste osutamine. Suurema selguse huvides olgu märgitud, et olenemata kriteeriumidest, mida võidakse kohaldada laevade registreerimise suhtes Ühendkuningriigis, jätab Ühendkuningriik endale õiguse näha ette, et lootsi- ja sildumisteenuseid võivad pakkuda üksnes Ühendkuningriigi riiklikesse registritesse kantud laevad (CPC 7452).

Puksiirteenusid võivad osutada üksnes Ühendkuningriigi lippu kandvad laevad (CPC 7214).

c) Siseveetranspordi abiteenused

Seoses investeeringute liberaliseerimisega – turulepääs, võrdne kohtlemine, enamsoodustusrežiim, kõrgem juhtkond ja juhatus, toimimismõuded ja piiriülene teenuskaubandus – turulepääs, kohapealne esindatus, võrdne kohtlemine, enamsoodustusrežiim:

siseveetranspordi abiteenused.

d) Raudteetransport ja raudteetranspordi abiteenused

Seoses investeeringute liberaliseerimisega – turulepääs, võrdne kohtlemine ja piiriülene teenuskaubandus – turulepääs, kohapealne esindatus, võrdne kohtlemine:

Reisijate raudteevedu (CPC 7111).

Seoses investeeringute liberaliseerimisega – turulepääs ja piiriülene teenuskaubandus – turulepääs, kohapealne esindatus:

Kauba raudteevedu(CPC 7112).

- e) Maanteetransport (reisijate- ja kaubaveoteenused, rahvusvahelised veoautoveoteenused) ja maanteetranspordi abiteenused.

Seoses piiriülese teenuskaubandusega – turulepääs, võrdne kohtlemine, kohalik esindatus:

Maanteetransporditeenuste puhul, mis on hõlmatud käesoleva lepingu teise osa kolmanda rubriigi ja käesoleva lepingu 31. lisaga.

Seoses investeeringute liberaliseerimisega – turulepääs, võrdne kohtlemine, kõrgem juhtkond ja juhatus ning piiriülene teenuskaubandus – turulepääs, kohapealne esindatus, võrdne kohtlemine:

Maanteetransporditeenuste puhul, mis ei ole hõlmatud käesoleva lepingu teise osa kolmanda rubriigi ja käesoleva lepingu 31. lisaga:

- i) nõuda asutamist ja piirata maanteetransporditeenuste piiriülest osutamist (CPC 712);

- ii) majandusvajaduste testi võidakse kohaldada Ühendkuningriigi taksoteenuste suhtes, piirates teenuseosutajate arvu. Põhikriteeriumid: kohaldatavates õigusaktides ette nähtud kohalik nõudlus (CPC 71221).

Kehtivad meetmed:

Euroopa Parlamendi ja nõukogu 21. oktoobri 2009. aasta määrus (EÜ) nr 1071/2009 (millega kehtestatakse ühiseeskirjad autoveo-ettevõtja tegevusalal tegutsemise tingimuste kohta ja tunnistatakse kehtetuks nõukogu direktiiv 96/26/EÜ), mis on Ühendkuningriigi õiguses säilitatud Euroopa Liidust väljaastumise 2018. aasta seadusega ning mida on muudetud ettevõtjate litsentseerimise ja rahvusvahelise autoveo (muutmise jne) (EList väljumine) 2019. aasta eeskirjadega;

Euroopa Parlamendi ja nõukogu 21. oktoobri 2009. aasta määrus (EÜ) nr 1072/2009 (rahvusvahelisele autoveoturule juurdepääsu käsitlevate ühiseeskirjade kohta), mis on Ühendkuningriigi õiguses säilitatud Euroopa Liidust väljaastumise 2018. aasta seadusega ning mida on muudetud ettevõtjate litsentseerimise ja rahvusvahelise autoveo (muutmise jne) (EList väljumine) 2019. aasta eeskirjadega; ning

Euroopa Parlamendi ja nõukogu 21. oktoobri 2009. aasta määrus (EÜ) nr 1073/2009 (rahvusvahelisele bussiteenuste turule juurdepääsu käsitlevate ühiseeskirjade kohta ning millega muudetakse määrust (EÜ) nr 561/2006), mis on Ühendkuningriigi õiguses säilitatud Euroopa Liidust väljaastumise 2018. aasta seadusega ning mida on muudetud bussiteenuste rahvusvahelisele turule juurdepääsu (muutmise jne) (EList väljumine) 2019. aasta eeskirjadega.

f) Kosmosetransport ja kosmoselaeva rentimine

Seoses investeeringute liberaliseerimisega – turulepääs, võrdne kohtlemine, toimimismõuded, kõrgem juhtkond ja juhatus ning piiriülene teenuskaubandus – turulepääs, kohapealne esindatus, võrdne kohtlemine:

kosmosetransporditeenused ja kosmoselaevade rentimine (CPC 733, 734 osa).

g) Enamsoodustusrežiimi erandid

Seoses investeeringute liberaliseerimisega – enamsoodustusrežiim ja piiriülene teenuskaubandus – enamsoodustusrežiim:

i) Maantee- ja raudteetransport

Võimaldada teatavale riigile erinevat kohtlemist vastavalt Ühendkuningriigi ja kolmanda riigi vahel sõlmitud ning rahvusvahelist maanteetransporti (sealhulgas kombineeritud vedu, maantee- ja raudteetransport) ja reisijatevedu käsitlevatele kehtivatele või tulevastele kahepoolsetele lepingutele (CPC 7111, 7112, 7121, 7122, 7123). Sellise kohtlemisega võidakse:

- reserveerida asjakohaste transporditeenuste osutamine poolte vahel või läbi poolte territooriumi kummagi poole riigis registreeritud sõidukitele või lubada sellist teenust osutada vaid kõnealuste sõidukitega või
- näha selliste sõidukite puhul ette maksuvabastus.

ii) Lennutransport – lennutranspordi abiteenused

Diferentseeritud kohtlemise võimaldamine kolmandale riigile vastavalt maapealse teenindamisega seotud kehtivatele või tulevastele kahepoolsetele lepingutele.

Reservatsioon nr 13 – kalapüük ja vesi

Sektor:	kalapüük, vesiviljelus, kalapüügiga seotud teenused; vee kogumine, puhastamine ja -varustus.
Tegevusala liigitus:	ISIC Rev. 3.1 0501, 0502, CPC 882, ISIC Rev. 3.1 41
Reservatsiooni liik:	turulepääs võrdne kohtlemine enamsoodustusrežiim kõrgem juhtkond ja juhatus toimimisnõuded kohapealne esindatus
Peatükk:	investeeringute liberaliseerimine ja piiriülene teenuskaubandus
Kirjeldus:	

Ühendkuningriik jätab endale õiguse võtta vastu või säilitada meetmeid seoses järgmisega.

- a) Kalapüük, vesiviljelus ja kalapüügiga seotud teenused (ISIC Rev. 3.1 0501, 0502, CPC 882)

Seoses investeringute liberaliseerimisega – turulepääs, võrdne kohtlemine, kõrgem juhtkond ja juhatus, toimumisnõuded, enamsoodustusrežiim ning piiriülene teenuskaubandus – turulepääs, võrdne kohtlemine, kohapealne esindatus, enamsoodustusrežiim:

1. eelkõige Ühendkuningriigi kalanduspoliitika ja kolmanda riigiga sõlmitud kalanduslepingute raames, mis on seotud juurdepääsuga Ühendkuningriigi suveräänsete õiguste või jurisdiktsiooni all olevate vete bioloogilistele ressurssidele ja püügipiirkondadele ning nende ressursside ja püügipiirkondade või Ühendkuningriigi püügiloa kohaste püügiõiguste kasutamise, sealhulgas:

- a) liikmesriigi või kolmanda riigi lipu all sõitvatele laevadele eraldatud kvootide alusel püütud saagi lossimise reguleerimine või Ühendkuningriigi lipu all sõitvate laevade puhul nõue, et osa kogu saagist lossitaks Ühendkuningriigi sadamates;
- b) äriühingu minimaalse suuruse kindlaksmääramine, et säilitada nii väikesemahulist püüki teostavad laevad kui ka rannapüügilaevad;
- c) diferentseeritud kohtlemise võimaldamine vastavalt kalandusega seotud kehtivatele või tulevastele rahvusvahelistele lepingutele ja

- d) nõue, et Ühendkuningriigi lipu all sõitva laeva meeskonnaliikmetel peab olema Ühendkuningriigi kodakondsus.
2. Kalalaeva õigus sõita Ühendkuningriigi lipu all üksnes juhul, kui
- a) see kuulub täielikult:
- i) Ühendkuningriigis asutatud äriühingutele või
- ii) Ühendkuningriigi kodanikele;
- b) selle igapäevast tegevust juhitakse ja kontrollitakse Ühendkuningriigist ja
- c) laeva prahtija, haldaja või käitaja on Ühendkuningriigis asutatud äriühing või Ühendkuningriigi kodanik.
3. Tööndusliku kalapüügi loa, mis annab õiguse püüda kala Ühendkuningriigi territoriaalvetes, võib anda üksnes Ühendkuningriigi lipu all sõitvatele laevadele.
4. Vesiviljelusrajatiste asutamine merel või siseveekogudel.
5. Punkti 1 alapunkte a, b, c (välja arvatud enamsoodustusrežiimi osas) ja d, punkti 2 alapunkte a.i, b ja c ning punkti 3 kohaldatakse üksnes laevade ja ettevõtete suhtes kohaldatavate meetmete suhtes, olenemata tegelikult kasu saavate omanike kodakondsusest.

b) Vee kogumine, puhastamine ja -varustus

Seoses investeeringute liberaliseerimisega – turulepääs, võrdne kohtlemine ja piiriülene teenuskaubandus – turulepääs, kohapealne esindatus, võrdne kohtlemine:

tegevuse jaoks, mis hõlmab teenuseid seoses kodumajapidamiste või tööstuslike, kaubanduslike või muude kasutajate jaoks vee kogumise, puhastamise ja varustusega, sealhulgas joogiveega varustamine ja veemajandus.

Reservatsioon nr 14 – energeetikaga seotud tegevusalad

Sektor: energia tootmine ja sellega seotud teenused

Tegevusala liigitus: ISIC rev 3.1: 401, 402, CPC 7131, CPC 887 (v.a nõustamis- ja konsultatsiooniteenused)

Reservatsiooni liik: turulepääs
võrdne kohtlemine
kõrgem juhtkond ja juhatus
toimimismõuded
kohapealne esindatus

Peatükk: investeeringute liberaliseerimine ja piiriülene teenuskaubandus

Kirjeldus:

Ühendkuningriik jätab endale õiguse võtta vastu või säilitada meetmeid, kui Ühendkuningriik lubab gaasi või elektri ülekandesüsteemi või nafta ja gaasi torustranspordisüsteemi välisomandust, liidu ettevõtete suhtes, mida kontrollivad kolmanda riigi füüsilised isikud või ettevõtjad, kelle arvele langeb üle 5 % Ühendkuningriigi nafta, maagaasi või elektrienergia impordist, et tagada Ühendkuningriigi energiavarustuskindlus. Reservatsiooni ei kohaldata nõustamis- ja konsultatsiooniteenuste suhtes, mida osutatakse energiajaotusega seotud teenustena.

Reservatsioon nr 15 – muud mujal nimetamata teenused

Sektor: muud mujal nimetamata teenused

Reservatsiooni liik: turulepääs
võrdne kohtlemine
kõrgem juhtkond ja juhatus
toimimisnõuded
kohapealne esindatus

Peatükk: investeringute liberaliseerimine ja piiriülene teenuskaubandus

Kirjeldus:

Ühendkuningriik jätab endale õiguse võtta vastu või säilitada meetmeid seoses selliste uute teenuste osutamise, mida ei ole liigitatud ÜRO 1991. aasta ühtses tooteklassifikaatoris (CPC).

21. LISA

INVESTEERIMISE EESMÄRGIL ÄRIVISIIDIL OLEVAD ISIKUD, ETTEVÕTJASISESELT ÜLEVIIDAVAD ISIKUD JA LÜHIAJALISEL ÄRIVISIIDIL OLEVAD ISIKUD

1. Käesolevas lisas loetletud meetme võib säilitada, seda võib jätkata, viivitamata uuendada või muuta tingimusel, et muudatus ei vähenda meetme vastavust käesoleva lepingu artiklitele 141 ja 142, nagu see oli vahetult enne muudatust.
2. Käesoleva lepingu artikleid 141 ja 142 ei kohaldata mittevastavuse ulatuses ühegi käesolevas lisas loetletud olemasoleva mittevastava meetme suhtes.
3. Lõigetes 6, 7 ja 8 esitatud loendeid kohaldatakse üksnes Ühendkuningriigi ja liidu territooriumi suhtes vastavalt käesoleva lepingu artikli 520 lõikele 2 ja artiklile 774 ning need on asjakohased üksnes liidu ja selle liikmesriikide ning Ühendkuningriigi vaheliste kaubandussuhete kontekstis. Need ei mõjuta liidu õigusest tulenevaid liikmesriikide õigusi ja kohustusi.

4. Suurema selguse huvides olgu märgitud, et liidu puhul ei kaasne võrdse kohtlemise kohustusega nõue laiendada Ühendkuningriigi füüsilistele või juriidilistele isikutele kohtlemist, mida liikmesriigis kohaldatakse vastavalt Euroopa Liidu toimimise lepingule või selle lepingu kohaselt võetud meetmetele, kaasa arvatud nende rakendusaktidele liikmesriikides, järgmiste isikute suhtes:
- i) muu liikmesriigi füüsilised isikud või residendid või
 - ii) juriidilised isikud, kes on asutatud või organiseeritud teise liikmesriigi või liidu õiguse alusel ja kelle registrijärgne asukoht, juhatuse asukoht või peamine tegevuskoht on liidus.

5. Alljärgnevides lõigetes kasutatakse järgmisi lühendeid:

AT Austria

BE Belgia

BG Bulgaaria

CY Küpros

CZ Tšehhi

DE Saksamaa

DK	Taani
EE	Eesti
EL	Kreeka
ES	Hispaania
EU	Euroopa Liit, sealhulgas kõik selle liikmesriigid
FI	Soome
FR	Prantsusmaa
HR	Horvaatia
HU	Ungari
IE	Iirimaa
IT	Itaalia
LT	Leedu
LU	Luksemburg
LV	Läti
MT	Malta

NL Madalmaad

PL Poola

PT Portugal

RO Rumeenia

SE Rootsi

SI Sloveenia

SK Slovaki Vabariik

6. Liidu nõuetele mittevastavad meetmed on järgmised:

Investeeringu eesmärgil äriregistratsioonis olevad isikud

Kõik sektorid	AT, CZ: investeeringu eesmärgil äriregistratsioonis oleva isiku tööandja peab olema ettevõtte, mis ei ole mittetulundusühendus, muul juhul kohustusi ei ole võetud. SK: investeeringu eesmärgil äriregistratsioonis oleva isiku tööandja peab olema ettevõtte, mis ei ole mittetulundusühendus, muul juhul kohustusi ei ole võetud. Vajalik on töölouba ja majandusvajaduste test. CY: lubatav riigis viibimise kestus on kuni 90 päeva iga 12kuulise ajavahemiku jooksul; investeeringu eesmärgil äriregistratsioonis oleva isiku tööandja peab olema ettevõtte, mis ei ole mittetulundusühendus, muul juhul kohustusi ei ole võetud.
---------------	--

Ettevõtjasiseselt üleviidavad isikud

Kõik sektorid	<p>EU: kuni 31. detsembrini 2022 tasu, lõivu või maksu, mille pool on kehtestanud (välja arvatud viisa, tööloa või elamisloa taotluse või selle pikendamise menetlemisega seotud tasud), kui tal lubatakse tegutseda või võtta tööle isik, kes saab seda teha poole territooriumil, välja arvatud juhul, kui see nõue on kooskõlas käesoleva lepingu artikli 140 lõikega 3, või siseriiklike õigusaktide kohane tervishoiutasu seoses poole territooriumile sisenemise, seal viibimise, töötamise või elamise loa taotlusega.</p> <p>AT, CZ, SK: ettevõtjasiseselt üleviidava isiku tööandja peab olema ettevõtte, mis ei ole mittetulundusühendus: kohustusi ei ole võetud.</p> <p>FI: juhtivtöötaja tööandja peab olema ettevõtte, mis ei ole mittetulundusühendus.</p> <p>HU: füüsilisi isikuid, kes on olnud ettevõttes partneriks, ei saa ettevõtjasiseselt üle viia.</p>
---------------	--

Lühiajalisel ärivisiidil olevad isikud

Kõik lõikes 8 nimetatud tegevused:	<p>CY, DK, HR: juhul kui lühiajalisel ärivisiidil olev isik osutab teenust, on vajalik tööloa ja majandusvajaduste test.</p> <p>LV: lepingulise tegevuse jaoks on vajalik tööloa.</p> <p>MT: vajalik tööloa. Majandusvajaduste testi ei tehta.</p> <p>SI: vaja on ühekordset elamis- ja tööloa selliste teenuste osutamise puhul, mis kestavad korraga kauem kui 14 päeva ja hõlmavad teatavaid tegevusalasid (uuringud ja projekteerimine, koolitusseminarid; ostmine; äritehingud; kirjalik ja suuline tõlge). Majandusvajaduste testi ei ole vaja.</p> <p>SK: et osutada Slovakkia territooriumil teenust kauem kui seitse päeva kuus või 30 päeva kalendriaastas, on vajalik tööloa ja majandusvajaduste test.</p>
Uuringud ja projekteerimine	AT: vajalik on tööloa ja majandusvajaduste test, välja arvatud teadus- ja statistiliste uuringute tegijate uurimistegevuse jaoks.

Turu-uuringud	<p>AT: vajalik on tööluba ja majandusvajaduste test. Majandusvajaduse testi nõudest loobutakse uurimis- ja analüüsitegevuse puhul, mis kestab kuni seitse päeva kuus või 30 päeva kalendriaastas. Vajalik on ülikoolikraad.</p> <p>CY: vajalik on tööluba ja majandusvajaduste test.</p>
Messid ja näitused	<p>AT, CY: tegevuse puhul, mis kestab kauem kui seitse päeva kuus või 30 päeva kalendriaastas, on vajalik tööluba ja majandusvajaduste test.</p>
Müügi- või rentimisjärgsed teenused	<p>AT: vajalik on tööluba ja majandusvajaduste test. Majandusvajaduse testi nõudest loobutakse füüsiliste isikute puhul, kes koolitavad töötajaid seoses teenuste osutamise ja omavad eriteadmisi.</p> <p>CY, CZ: tegevuse puhul, mis kestab kauem kui seitse päeva kuus või 30 päeva kalendriaastas, on vajalik tööluba.</p> <p>ES: paigaldus-, remondi- või hooldusteenust osutavad isikud peab värbama kaupa või teenust pakkuvat juriidilist isikut või ettevõtet, mis kuulub algse juriidilise isikuga samasse kontserni vähemalt kolm kuud vahetult enne sisenemistaotluse esitamise kuupäeva, ning neil peaks olema võimaluse korral vähemalt kolm aastat asjakohast erialast kogemust, mis on hangitud pärast täisealiseks saamist.</p> <p>FI: olenevalt tegevusest võidakse nõuda elamisluba.</p> <p>SE: vajalik on tööluba, välja arvatud i) füüsiliste isikute puhul, kes osalevad koolitamisel, katsetamisel või tarnete ettevalmistamises või lõpuleviimises või sarnases tegevuses äritehingu raames, ning ii) montööride ja tehniliste instruktorite puhul, kes tegelevad seoses õnnetusega seadmete kiireloomulise paigaldamise või remondiga, mis kestab kuni kaks kuud. Majandusvajaduste testi ei nõuta.</p>
Äritehingud	<p>AT, CY: tegevuse puhul, mis kestab kauem kui seitse päeva kuus või 30 päeva kalendriaastas, on vajalik tööluba ja majandusvajaduste test.</p> <p>FI: füüsiline isik peab osutama teenuseid teise poole territooriumil asuva juriidilise isiku töötajana.</p>

Turismitöötajad	CY, ES, PL: kohustusi ei ole võetud. FI: füüsiline isik peab osutama teenuseid teise poole territooriumil asuva juriidilise isiku töötajana. SE: vajalik on tööluba, välja arvatud turismibusside juhtide ja töötajate puhul. Majandusvajaduste testi ei nõuta.
Kirjalik ja suuline tõlge	AT: vajalik on tööluba ja majandusvajaduste test. CY, PL: kohustusi ei ole võetud.

7. Ühendkuningriigi mittevastavad meetmed on järgmised:

Investeeringu eesmärgil äriregistratsioonis olevad isikud

Kõik sektorid	investeeringu eesmärgil äriregistratsioonis oleva isiku töötaja peab olema ettevõtte, mis ei ole mittetulundusühendus, muul juhul kohustusi ei ole võetud.
---------------	--

Ettevõtjasiseselt üleviidavad isikud

Kõik sektorid	Ettevõtjasiseselt üleviidava isiku töötaja peab olema ettevõtte, mis ei ole mittetulundusühendus: kohustusi ei ole võetud. Kuni 31. detsembrini 2022 tasu, lõivu või maksu, mille pool on kehtestanud (välja arvatud viisa, tööloa või elamisloa taotluse või selle pikendamise menetlemisega seotud tasud), kui tal lubatakse tegutseda või võtta tööle isik, kes saab seda teha poole territooriumil, välja arvatud juhul, kui see nõue on kooskõlas käesoleva lepingu artikli 140 lõikega 3, või siseriiklike õigusaktide kohane tervishoiutasu seoses poole territooriumile sisenemise, seal viibimise, töötamise või elamise loa taotlusega.
---------------	--

Lühiajalisel ärivisiidil olevad isikud

Kõik lõikes 8 nimetatud tegevused:	puuduvad.
------------------------------------	-----------

8. Lühiajalised ärivisiidil olevad isikud võivad osaleda järgmistes tegevustes:
- a) kohtumised ja konsultatsioonid: füüsilised isikud, kes osalevad kohtumistel või konverentsidel või konsultatsioonidel äripartneritega;
 - b) uuringud ja projekteerimine: tehnilised, teadus- ja statistikauurijad, kes viivad läbi sõltumatuid teadusuuringuid selle poole juriidilise isiku heaks, kelle füüsiline isik on lühiajalise ärivisiidi tegija;
 - c) turu-uuringud: turu-uurijad ja analüütikud, kes teevad uuringuid või analüüse selle poole juriidilise isiku jaoks, kelle füüsiline isik on lühiajalise ärivisiidi tegija;
 - d) koolitusseminarid: ettevõtte töötajad, kes sisenevad lühiajalise ärivisiidi läbiviija poolt külastatavale territooriumile, et saada koolitust tehnikate ja töömeetodite kohta, mida kasutavad lühiajalise ärivisiidi läbiviija poolt külastataval territooriumil tegutsevad ettevõtted või organisatsioonid, tingimusel et saadud koolitus piirdub üksnes vaatluse, tutvumise ja klassiõppega;
 - e) messid ja näitused: töötajad, kes osalevad messil, et reklaamida oma ettevõtet või selle tooteid või teenuseid;

- f) müük: teenuseosutajat või kauba tarnijat esindavad isikud võtavad vastu tellimusi või peavad läbirääkimisi teenuse või kauba müümise üle või sõlmivad lepinguid, et müüa asjaomase teenuseosutaja või tarnija teenuseid või kaupa, kuid ei paku teenuseid ega tarni kaupa ise. Lühiajalisel ärivisiidil olevad isikud ei müü teenuseid ega kaupu otse üldsusele;
- g) ostmine: ostjad, kes ostavad kaupu või teenuseid ettevõttele, või juhtkonna liikmed ja järelevalvetöötajad, kes teevad äritehingu selle poole territooriumil, kelle füüsiline isik on lühiajalise ärivisiidi tegija;
- h) müügi- või rentimisjärgsed teenused: paigaldus-, remondi- või hooldusteenust pakuvad isikud ja järelevalve teostajad, kellel on müüja lepingulise kohustuse seisukohast olulised eriteadmised, osutavad teenuseid või õpetavad töötajaid osutama teenuseid kooskõlas garantii- või muu teenuslepinguga, mis on seotud sellise kaubandusliku või tööstusliku seadme või masina, sealhulgas arvutitarkvara müümise või rentimisega, mis on ostetud või renditud selle poole juriidiliselt isikult, kelle füüsiline isik on lühiajalise ärivisiidi tegija, kogu garantii- või teenuslepingu kestuse ajal;
- i) äritehingud: juhtkonna liikmed ning järelevalve- ja finantsteenuste töötajad (sealhulgas kindlustusandjad, pankurid ja investeerimismaaklerid), kes teevad äritehinguid selle poole juriidilise isikuga, kelle füüsiline isik on lühiajalise ärivisiidi tegija;

- j) turismitöötajad: reisiagendid, giidid ja reisikorraldajad, kes osalevad kohtumistel või viivad läbi reisi, mis on alanud selle poole territooriumil, kelle füüsiline isik on lühiajalise ärivisiidi tegija; ning
- k) kirjalik ja suuline tõlge: tõlkijad või tõlgid, kes osutavad teenuseid selle poole juriidilise isiku töötajatena, kelle füüsiline isik on lühiajalise ärivisiidi tegija.

22. LISA

LEPINGULISED TEENUSEOSUTAJAD JA SÕLTUMATUD SPETSIALISTID

1. Pool lubab teise poole lepingulistel teenuseosutajatel või sõltumatutel spetsialistidel osutada oma territooriumil teenuseid füüsiliste isikute kohaloleku kaudu kooskõlas käesoleva lepingu artikliga 143 käesolevas lisas loetletud sektorites ja vastavalt asjaomastele piirangutele.
2. Tabel koosneb järgmistest osadest:
 - a) esimeses veerus näidatakse sektor või allsektor, mille osas lepinguliste teenuseosutajate ja sõltumatute spetsialistide kategooria on liberaliseeritud; ning
 - b) teises veerus kirjeldatakse kohaldatavaid piiranguid.

3. Lisaks käesolevas lisas esitatud reservatsioonide loendile võib kumbki pool võtta vastu või jätta kehtima meetme, mis on seotud kvalifikatsiooninõuete või -menetluste, tehniliste standardite ning litsentsimisnõuete või -menetlustega, mis ei kujuta endast piirangut käesoleva lepingu artikli 143 tähenduses. Neid meetmeid, mis hõlmavad tegevusloa saamise, reguleeritud sektorites kvalifikatsiooni tunnustamise või teatud eksami, näiteks keeleeksami sooritamise nõuet, kohaldatakse poolte lepinguliste teenuseosutajate ja sõltumatute spetsialistide suhtes igal juhul, isegi kui neid ei ole käesolevas lisas nimetatud.
4. Pooled ei võta lepinguliste teenuseosutajate ja sõltumatute spetsialistidega seoses kohustusi majandustegevuse sektorites, mida ei ole loendis esitatud.
5. Üksikute sektorite ja allsektorite kindlakstegemisel: CPC on ühtne tooteklassifikaator, mis on esitatud ÜRO Statistikaametis, Statistical Papers (Series M, N° 77, CPC prov, 1991).
6. Sektorites, kus kohaldatakse majandusvajaduste testi, on nende põhikriteeriumideks järgmiste aspektide hindamine:
 - a) Ühendkuningriigi puhul asjaomane turuolukord Ühendkuningriigis; ning
 - b) liidu puhul asjaomane turuolukord liikmesriigis või piirkonnas, kus teenust osutatakse, sealhulgas hindamise ajal juba teenust osutavate teenuseosutajate arv ja neile avalduv mõju.

7. Punktides 10–13 esitatud loendeid kohaldatakse üksnes Ühendkuningriigi ja liidu territooriumi suhtes vastavalt käesoleva lepingu artikli 520 kõikele 2 ja artiklile 774 ning need on asjakohased üksnes liidu ja selle liikmesriikide ning Ühendkuningriigi vaheliste kaubandussuhete kontekstis. Need ei mõjuta liidu õigusest tulenevaid liikmesriikide õigusi ja kohustusi.
8. Suurema selguse huvides olgu märgitud, et liidu puhul ei kaasne võrdse kohtlemise kohustusega nõue laiendada Ühendkuningriigi füüsilistele või juriidilistele isikutele kohtlemist, mida liikmesriigis kohaldatakse vastavalt Euroopa Liidu toimimise lepingule või selle lepingu kohaselt võetud meetmetele, kaasa arvatud nende rakendusaktidele liikmesriikides, järgmiste isikute suhtes:
 - i) muu liikmesriigi füüsilised isikud või residendid või
 - ii) juriidilised isikud, kes on asutatud või organiseeritud teise liikmesriigi või liidu õiguse alusel ja kelle registrijärgne asukoht, juhatuse asukoht või peamine tegevuskoht on liidus.
9. Alljärgnevas loeteludes kasutatakse järgmisi lühendeid:

AT Austria

BE Belgia

BG Bulgaaria

CY Küpros

CZ Tšehhi

DE Saksamaa

DK Taani

EE Eesti

EL Kreeka

ES Hispaania

EU Euroopa Liit, sealhulgas kõik selle liikmesriigid

FI Soome

FR Prantsusmaa

HR Horvaatia

HU Ungari

IE Iirimaa

IT Itaalia

LT Leedu

LU Luksemburg

LV Lāti

MT Malta

NL Madalmaad

PL Poola

PT Portugal

RO Rumeenia

SE Rootsi

SI Sloveenia

SK Slovaki Vabariik

CSS Lepingulised teenuseosutajad

IP Sõltumatud spetsialistid

Lepingulised teenuseosutajad

10. Kui punktides 12 ja 13 esitatud reservatsioonidest ei tulene teisiti, võtavad pooled kohustusi vastavalt käesoleva lepingu artiklile 143 seoses lepinguliste teenuseosutajate 4. viisi kategooriaga järgmistes sektorites või allsektorites:
- a) õigusabiteenused, mis on seotud rahvusvahelise avaliku õiguse ja päritolujurisdiktsiooni õigusega;
 - b) majandusarvestus- ja raamatupidamisteenused;
 - c) maksualase nõustamise teenused;
 - d) arhitektiteenused ning linnaplaneerimis- ja maastikuarhitektiteenused;
 - e) inseneriteenused ja integreeritud inseneriteenused;
 - f) meditsiini- ja hambaraviteenused;
 - g) veterinaarteenused;
 - h) ämmaemandateenused;
 - i) meditsiiniõdede teenused, füsioteraapiateenused ja parameedikute teenused;
 - j) arvutiteenused ja nendega seotud teenused;

- k) teadus- ja arendusteenused;
- l) reklaamiteenused;
- m) turu-uuringud ja avaliku arvamuse küsitlused;
- n) juhtimiskonsultatsiooniteenused;
- o) juhtimiskonsultatsiooniga seotud teenused;
- p) tehniliste katsete ja analüüsi teenused;
- q) seonduvad teadusliku ja tehnilise nõustamise teenused;
- r) kaevandamine;
- s) laevade hooldus ja remont;
- t) raudteetranspordivahendite hooldus ja remont;
- u) mootorsõidukite, mootorrataste, mootorsaaside ja maanteetranspordivahendite hooldus ja remont;
- v) õhusõidukite ja nende osade hooldus ja remont;

- w) metalltoodete, (muude kui kontori-) masinate, (muude kui transpordivahendite ja kontori-) seadmete hooldus- ja remonditeenused ning isiklike ja majapidamistarvete hooldus- ja parandusteenused;
- x) kirjaliku ja suulise tõlke teenused;
- y) telekommunikatsiooniteenused;
- z) posti- ja kulleriteenused
- aa) ehitusteenused ja nendega seotud inseneriteenused;
- bb) ehitusuuringud;
- cc) kõrgharidusteenused;
- dd) põllumajanduse, jahinduse ja metsamajandusega seotud teenused;
- ee) keskkonnateenused;
- ff) kindlustus- ja kindlustusega seotud teenuste alased nõustamis- ja konsultatsiooniteenused;
- gg) muude finantsteenustega seotud nõustamis- ja konsultatsiooniteenused;
- hh) transpordialased nõustamis- ja konsultatsiooniteenused;

- ii) reisibüroode ja reisikorraldajate teenused;
- jj) giiditeenused;
- kk) tootmisega seotud nõustamis- ja konsultatsiooniteenused.

Sõltumatud spetsialistid

11. Kui punktides 12 ja 13 esitatud reservatsioonidest ei tulene teisiti, võtavad pooled kohustusi kooskõlas käesoleva lepingu artikliga 143 seoses sõltumatute spetsialistide 4. viisi kategooriaga järgmistes sektorites või allsektorites:
- a) õigusabiteenused, mis on seotud rahvusvahelise avaliku õiguse ja päritolujurisdiktsiooni õigusega;
 - b) arhitektiteenused ning linnaplaneerimis- ja maastikuarhitektiteenused;
 - c) inseneriteenused ja integreeritud inseneriteenused;
 - d) arvutiteenused ja nendega seotud teenused;
 - e) teadus- ja arendusteenused;
 - f) turu-uuringud ja avaliku arvamuse küsitlused;

- g) juhtimiskonsultatsiooniteenused;
- h) juhtimiskonsultatsiooniga seotud teenused;
- i) kaevandamine;
- j) kirjaliku ja suulise tõlke teenused;
- k) telekommunikatsiooniteenused;
- l) posti- ja kulleriteenused
- m) kõrgharidusteenused;
- n) kindlustusega seotud teenuste alased nõustamis- ja konsultatsiooniteenused;
- o) muude finantsteenustega seotud nõustamis- ja konsultatsiooniteenused;
- p) transpordialased nõustamis- ja konsultatsiooniteenused;
- q) tootmisega seotud nõustamis- ja konsultatsiooniteenused.

12. Liidu reservatsioonid on järgmised:

Sektor või allsektor	Reservatsioonide kirjeldus
Kõik sektorid	<p>Lepingulised teenuseosutajad ja sõltumatud spetsialistid:</p> <p>AT: lepingulised teenuseosutajad ja sõltumatud spetsialistid võivad viibida riigis kokku kuni kuus kuud 12-kuulise ajavahemiku või lepingu kehtivusaja jooksul olenevalt sellest, kumb on lühem.</p> <p>CZ: riigis võib viibida järjest kuni 12 kuud või lepingu kehtivusaja jooksul olenevalt sellest, kumb on lühem.</p>
<p>Õigusabiteenused, mis on seotud rahvusvahelise avaliku õiguse ja päritolujurisdiktsiooni õigusega (CPC 861 osa)</p>	<p>Lepingulised teenuseosutajad:</p> <p>AT, BE, CY, DE, EE, EL, ES, FR, HR, IE, IT, LU, NL, PL, PT, SE: puuduvad.</p> <p>BG, CZ, DK, FI, HU, LT, LV, MT, RO, SI, SK: majandusvajaduste test.</p> <p>Sõltumatud spetsialistid:</p> <p>AT, CY, DE, EE, FR, HR, IE, LU, LV, NL, PL, PT, SE: puuduvad.</p> <p>BE, BG, CZ, DK, EL, ES, FI, HU, IT, LT, MT, RO, SI, SK: majandusvajaduste testid.</p>
<p>Majandusarvestus- ja raamatupidamisteenused (CPC 86212, v.a auditeerimisteenused, CPC 86213, CPC 86219 ja CPC 86220)</p>	<p>Lepingulised teenuseosutajad:</p> <p>AT, BE, DE, EE, ES, HR, IE, IT, LU, NL, PL, PT, SI, SE: puuduvad.</p> <p>BG, CZ, CY, DK, EL, FI, FR, HU, LT, LV, MT, RO, SK: majandusvajaduste test.</p> <p>Sõltumatud spetsialistid:</p> <p>EU: kohustusi ei ole võetud.</p>

Sektor või allsektor	Reservatsioonide kirjeldus
Maksualase nõustamise teenused (CPC 863) ¹	<p>Lepingulised teenuseosutajad: AT, BE, DE, EE, ES, FR, HR, IE, IT, LU, NL, PL, SI, SE: puuduvad.</p> <p>BG, CZ, CY, DK, EL, FI, HU, LT, LV, MT, RO, SK: majandusvajaduste test.</p> <p>PT: kohustusi ei ole võetud.</p> <p>Sõltumatud spetsialistid: EU: kohustusi ei ole võetud.</p>
Arhitektiteenused ning linnaplaneerimis- ja maastikuarhitektiteenused (CPC 8671 and 8674)	<p>Lepingulised teenuseosutajad: BE, CY, EE, ES, EL, FR, HR, IE, IT, LU, MT, NL, PL, PT, SI, SE: puuduvad.</p> <p>FI: puuduvad, välja arvatud: füüsiline isik peab tõendama, et tal on osutatava teenusega seotud eriteadmised.</p> <p>BG, CZ, DE, HU, LT, LV, RO, SK: majandusvajaduste test.</p> <p>DK: majandusvajaduste test, v.a juhul, kui lepinguline teenuseosutaja viibib riigis kuni kolm kuud.</p> <p>AT: üksnes planeerimisteenused, mille puhul: majandusvajaduste test.</p> <p>Sõltumatud spetsialistid: CY, DE, EE, EL, FR, HR, IE, LU, LV, MT, NL, PL, PT, SI, SE: puuduvad.</p> <p>FI: puuduvad, välja arvatud: füüsiline isik peab tõendama, et tal on osutatava teenusega seotud eriteadmised.</p> <p>BE, BG, CZ, DK, ES, HU, IT, LT, RO, SK: majandusvajaduste test.</p> <p>AT: üksnes planeerimisteenused, mille puhul: majandusvajaduste test.</p>

¹ Ei hõlma maksualaseid õigusabi- ja esindusteenuseid, mis on esitatud õigusabiteenuste all seoses rahvusvahelise avaliku õiguse ja päritolujurisdiktsiooni õigusega.

Sektor või allsektor	Reservatsioonide kirjeldus
Inseneriteenused ning integreeritud inseneriteenused (CPC 8672 ja 8673)	<p>Lepingulised teenuseosutajad:</p> <p>BE, CY, EE, ES, EL, FR, HR, IE, IT, LU, MT, NL, PL, PT, SI, SE: puuduvad.</p> <p>FI: puuduvad, välja arvatud: füüsiline isik peab tõendama, et tal on osutatava teenusega seotud eriteadmised.</p> <p>BG, CZ, DE, HU, LT, LV, RO, SK: majandusvajaduste test.</p> <p>DK: majandusvajaduste test, v.a juhul, kui lepinguline teenuseosutaja viibib riigis kuni kolm kuud.</p> <p>AT: üksnes planeerimisteenused, mille puhul: majandusvajaduste test.</p> <p>Sõltumatud spetsialistid:</p> <p>CY, DE, EE, EL, FR, HR, IE, LU, LV, MT, NL, PL, PT, SI, SE: puuduvad.</p> <p>FI: puuduvad, välja arvatud: füüsiline isik peab tõendama, et tal on osutatava teenusega seotud eriteadmised.</p> <p>BE, BG, CZ, DK, ES, HU, IT, LT, RO, SK: majandusvajaduste test.</p> <p>AT: üksnes planeerimisteenused, mille puhul: majandusvajaduste test.</p>
Meditsiini- (sh psühholoogi-) ja hambaraviteenused (CPC 9312 ja CPC 85201 osa)	<p>Lepingulised teenuseosutajad:</p> <p>SE: puuduvad.</p> <p>CY, CZ, DE, DK, EE, ES, IE, IT, LU, MT, NL, PL, PT, RO, SI: majandusvajaduste test.</p> <p>FR: majandusvajaduste test, v.a seoses psühholoogidega, kelle puhul: kohustusi ei ole võetud.</p> <p>AT: kohustusi ei ole võetud psühholoogide ja hambaraviteenuste korral, mille puhul: majandusvajaduste test.</p> <p>BE, BG, EL, FI, HR, HU, LT, LV, SK: kohustusi ei ole võetud.</p> <p>Sõltumatud spetsialistid:</p> <p>EU: kohustusi ei ole võetud.</p>

Sektor või allsektor	Reservatsioonide kirjeldus
Veterinaarteenused (CPC 932)	<p>Lepingulised teenuseosutajad:</p> <p>SE: puuduvad.</p> <p>CY, CZ, DE, DK, EE, EL, ES, FI, FR, IE, IT, LT, LU, MT, NL, PL, PT, RO, SI: majandusvajaduste test.</p> <p>AT, BE, BG, HR, HU, LV, SK: kohustusi ei ole võetud.</p> <p>Sõltumatud spetsialistid:</p> <p>EU: kohustusi ei ole võetud.</p>
Ämmaemandateenused (CPC 93191 osa)	<p>Lepingulised teenuseosutajad:</p> <p>IE, SE: puuduvad.</p> <p>AT, CY, CZ, DE, DK, EE, EL, ES, FR, IT, LT, LV, LU, MT, NL, PL, PT, RO, SI: majandusvajaduste test.</p> <p>BE, BG, FI, HR, HU, SK: kohustusi ei ole võetud.</p> <p>Sõltumatud spetsialistid:</p> <p>EU: kohustusi ei ole võetud.</p>
Meditšiiniõdede teenused, füsioteraapiateenused ja parameedikute teenused (CPC 93191 osa)	<p>Lepingulised teenuseosutajad:</p> <p>IE, SE: puuduvad.</p> <p>AT, CY, CZ, DE, DK, EE, EL, ES, FR, IT, LT, LV, LU, MT, NL, PL, PT, RO, SI: majandusvajaduste test.</p> <p>BE, BG, FI, HR, HU, SK: kohustusi ei ole võetud.</p> <p>Sõltumatud spetsialistid:</p> <p>EU: kohustusi ei ole võetud.</p>

Sektor või allsektor	Reservatsioonide kirjeldus
Arvutiteenused ja nendega seotud teenused (CPC 84)	<p>Lepingulised teenuseosutajad:</p> <p>BE, DE, EE, EL, ES, FR, HR, IE, IT, LU, LV, MT, NL, PL, PT, SI, SE: puuduvad.</p> <p>FI: puuduvad, välja arvatud: füüsiline isik peab tõendama, et tal on osutatava teenusega seotud eriteadmised.</p> <p>AT, BG, CZ, CY, HU, LT, RO, SK: majandusvajaduste test.</p> <p>DK: majandusvajaduste test, v.a juhul, kui lepinguline teenuseosutaja viibib riigis kuni kolm kuud.</p> <p>Sõltumatud spetsialistid:</p> <p>DE, EE, EL, FR, IE, LU, LV, MT, NL, PL, PT, SI, SE: puuduvad.</p> <p>FI: puuduvad, välja arvatud: füüsiline isik peab tõendama, et tal on osutatava teenusega seotud eriteadmised.</p> <p>AT, BE, BG, CZ, CY, DK, ES, HU, IT, LT, RO, SK: majandusvajaduste test.</p> <p>HR: kohustusi ei ole võetud.</p>

Sektor või allsektor	Reservatsioonide kirjeldus
Teadus- ja arendusteenused (CPC 851, 852, v.a psühholoogiteenused ¹ , ja 853)	<p>Lepingulised teenuseosutajad:</p> <p>EU, välja arvatud NL, SE: vajalik on tunnustatud teadusasutusega sõlmitud vastuvõtuleping².</p> <p>EU, välja arvatud CZ, DK, SK: puuduvad.</p> <p>CZ, DK, SK: majandusvajaduste test.</p> <p>Sõltumatud spetsialistid:</p> <p>EU, välja arvatud NL, SE: vajalik on tunnustatud teadusasutusega sõlmitud vastuvõtuleping³.</p> <p>EU, välja arvatud BE, CZ, DK, IT, SK: puuduvad.</p> <p>BE, CZ, DK, IT, SK: majandusvajaduste test.</p>
Reklaamiteenused (CPC 871)	<p>Lepingulised teenuseosutajad:</p> <p>BE, DE, EE, ES, FR, HR, IE, IT, LU, NL, PL, PT, SI, SE: puuduvad.</p> <p>AT, BG, CZ, CY, DK, EL, FI, HU, LT, LV, MT, RO, SK: majandusvajaduste test.</p> <p>Sõltumatud spetsialistid:</p> <p>EU: kohustusi ei ole võetud, v.a NL. NL: puuduvad.</p>

¹ CPC 85201 osa, mis on esitatud meditsiini- ja hambaraviteenuste all.

² Kõikide liikmesriikide puhul, v.a Taani, peavad teadusasutuse tunnustamine ja vastuvõtuleping vastama ELi 12. oktoobri 2005. aasta direktiivi 2005/71/EÜ kohaselt kehtestatud tingimustele.

³ Kõikide liikmesriikide puhul, v.a Taani, peavad teadusasutuse tunnustamine ja vastuvõtuleping vastama ELi 12. oktoobri 2005. aasta direktiivi 2005/71/EÜ kohaselt kehtestatud tingimustele.

Sektor või allsektor	Reservatsioonide kirjeldus
<p>Turu-uuringute ja avaliku arvamuse küsitluste korraldamise teenused (CPC 864)</p>	<p>Lepingulised teenuseosutajad: BE, DE, EE, ES, FR, IE, IT, LU, NL, PL, SE: puuduvad. AT, BG, CZ, CY, DK, EL, FI, HR, LV, MT, RO, SI, SK: majandusvajaduste test. PT: puuduvad, v.a avaliku arvamuse küsitlused (CPC 86402), mille puhul: kohustusi ei ole võetud. HU, LT: majandusvajaduste test, v.a avaliku arvamuse küsitlused (CPC 86402), mille puhul: kohustusi ei ole võetud.</p> <p>Sõltumatud spetsialistid: DE, EE, FR, IE, LU, NL, PL, SE: puuduvad. AT, BE, BG, CZ, CY, DK, EL, ES, FI, HR, IT, LV, MT, RO, SI, SK: majandusvajaduste test. PT: puuduvad, v.a avaliku arvamuse küsitlused (CPC 86402), mille puhul: kohustusi ei ole võetud. HU, LT: majandusvajaduste test, v.a avaliku arvamuse küsitlused (CPC 86402), mille puhul: kohustusi ei ole võetud.</p>
<p>Juhtimiskonsultatsiooniteenused (CPC 865)</p>	<p>Lepingulised teenuseosutajad: BE, DE, EE, EL, ES, FI, FR, HR, IE, IT, LV, LU, MT, NL, PL, PT, SI, SE: puuduvad. AT, BG, CZ, CY, HU, LT, RO, SK: majandusvajaduste test. DK: majandusvajaduste test, v.a juhul, kui lepinguline teenuseosutaja viibib riigis kuni kolm kuud.</p> <p>Sõltumatud spetsialistid: CY, DE, EE, EL, FI, FR, IE, LV, LU, MT, NL, PL, PT, SI, SE: puuduvad. AT, BE, BG, CZ, DK, ES, HR, HU, IT, LT, RO, SK: majandusvajaduste test.</p>

Sektor või allsektor	Reservatsioonide kirjeldus
<p>Juhtimiskonsultatsiooniga seotud teenused (CPC 866)</p>	<p>Lepingulised teenuseosutajad: BE, DE, EE, EL, ES, FI, FR, HR, IE, IT, LV, LU, MT, NL, PL, PT, SI, SE: puuduvad.</p> <p>AT, BG, CZ, CY, LT, RO, SK: majandusvajaduste test.</p> <p>DK: majandusvajaduste test, v.a juhul, kui lepinguline teenuseosutaja viibib riigis kuni kolm kuud.</p> <p>HU: majandusvajaduste test, v.a vahekohtu- ja lepitusteenuste (CPC 86602) osutamisel, mille puhul: kohustusi ei ole võetud.</p> <p>Sõltumatud spetsialistid: CY, DE, EE, EL, FI, FR, IE, LV, LU, MT, NL, PL, PT, SI, SE: puuduvad.</p> <p>AT, BE, BG, CZ, DK, ES, HR, IT, LT, RO, SK: majandusvajaduste test</p> <p>HU: majandusvajaduste test, v.a vahekohtu- ja lepitusteenuste (CPC 86602) osutamisel, mille puhul: kohustusi ei ole võetud.</p>
<p>Tehniliste katsete ja analüüsi teenused (CPC 8676)</p>	<p>Lepingulised teenuseosutajad: BE, DE, EE, EL, ES, FR, HR, IE, IT, LU, NL, PL, SI, SE: puuduvad.</p> <p>AT, BG, CZ, CY, FI, HU, LT, LV, MT, PT, RO, SK: majandusvajaduste test.</p> <p>DK: majandusvajaduste test, v.a juhul, kui lepinguline teenuseosutaja viibib riigis kuni kolm kuud.</p> <p>Sõltumatud spetsialistid: EU: kohustusi ei ole võetud, v.a NL. NL: puuduvad.</p>

Sektor või allsektor	Reservatsioonide kirjeldus
<p>Nendega seotud teadusliku ja tehnilise nõuande teenused (CPC 8675)</p>	<p>Lepingulised teenuseosutajad: BE, EE, EL, ES, HR, IE, IT, LU, NL, PL, SI, SE: puuduvad. AT, CZ, CY, DE, DK, FI, HU, LT, LV, MT, PT, RO, SK: majandusvajaduste test. DE: puuduvad, v.a seoses riiklikult määratud mõõdistajatega, kelle puhul: kohustusi ei ole võetud. FR: puuduvad, v.a omandiõiguse seadmise ja maaõigusega seotud mõõdistamisel, mille puhul: kohustusi ei ole võetud. BG: kohustusi ei ole võetud.</p> <p>Sõltumatud spetsialistid: EUKohustusi ei ole võetud, v.a NL. NL: puuduvad.</p>
<p>Mäetööstus (CPC 883, üksnes nõustamis- ja konsultatsiooniteenused)</p>	<p>Lepingulised teenuseosutajad: BE, DE, EE, EL, ES, FI, FR, HR, IE, IT, LV, LU, MT, NL, PL, PT, SI, SE: puuduvad. AT, BG, CZ, CY, HU, LT, RO, SK: majandusvajaduste test. DK: majandusvajaduste test, v.a juhul, kui lepinguline teenuseosutaja viibib riigis kuni kolm kuud.</p> <p>Sõltumatud spetsialistid: DE, EE, EL, FI, FR, HR, IE, LV, LU, MT, NL, PT, SI, SE: puuduvad. AT, BE, BG, CZ, CY, DK, ES, HU, IT, LT, PL, RO, SK: majandusvajaduste test.</p>

Sektor või allsektor	Reservatsioonide kirjeldus
Laevade hooldus ja remont (CPC 8868 osa)	<p>Lepingulised teenuseosutajad: BE, EE, EL, ES, FR, HR, IT, LV, LU, NL, PL, PT, SI, SE: puuduvad.</p> <p>AT, BG, CZ, CY, DE, DK, FI, HU, IE, LT, MT, RO, SK: majandusvajaduste test.</p> <p>Sõltumatud spetsialistid: EU: kohustusi ei ole võetud, v.a NL. NL: puuduvad.</p>
Raudteetranspordivahendite hooldus ja remont (CPC 8868 osa)	<p>Lepingulised teenuseosutajad: BE, EE, EL, ES, FR, HR, IT, LV, LU, MT, NL, PL, PT, SI, SE: puuduvad.</p> <p>AT, BG, CZ, CY, DE, DK, FI, HU, IE, LT, RO, SK: majandusvajaduste test.</p> <p>Sõltumatud spetsialistid: EU: kohustusi ei ole võetud, v.a NL. NL: puuduvad.</p>
Mootorsõidukite, mootorrataste, mootorsaaside ja maanteetranspordivahendite hooldus ja remont (CPC 6112, CPC 6122, CPC 8867 osa ja CPC 8868 osa)	<p>Lepingulised teenuseosutajad: BE, EE, EL, ES, FR, HR, IT, LV, LU, NL, PL, PT, SI, SE: puuduvad.</p> <p>AT, BG, CZ, CY, DE, DK, FI, HU, IE, LT, MT, RO, SK: majandusvajaduste test.</p> <p>Sõltumatud spetsialistid: EU: kohustusi ei ole võetud, v.a NL. NL: puuduvad.</p>

Sektor või allsektor	Reservatsioonide kirjeldus
Õhusõidukite ja nende osade hooldus ja remont (CPC 8868 osa)	Lepingulised teenuseosutajad: BE, EE, EL, ES, FR, HR, IT, LV, LU, MT, NL, PL, PT, SI, SE: puuduvad. AT, BG, CZ, CY, DE, DK, FI, HU, IE, LT, RO, SK: majandusvajaduste test. Sõltumatud spetsialistid: EU: kohustusi ei ole võetud, v.a NL. NL: puuduvad.
Metalltoodete, (muude kui kontori-) masinate, (muude kui transpordivahendite ja kontori-) seadmete hooldus- ja remonditeenused ning isiklike ja majapidamistarvete hooldus- ja parandusteenused ¹ (CPC 633, 7545, 8861, 8862, 8864, 8865 ja 8866)	Lepingulised teenuseosutajad: BE, EE, EL, ES, FR, HR, IT, LV, LU, MT, NL, PL, PT, SI, SE: puuduvad. AT, BG, CZ, CY, DE, DK, HU, IE, LT, RO, SK: majandusvajaduste test. FI: kohustusi ei ole võetud, välja arvatud müügi- või rentimisjärgse lepingu kontekstis; majapidamistarvete hoolduse ja remondi puhul (CPC 633): majandusvajaduste test. Sõltumatud spetsialistid: EU: kohustusi ei ole võetud, v.a NL. NL: puuduvad.

¹ Kontorimasinate ja -seadmete, sh arvutite hooldus- ja remonditeenused (CPC 845) on esitatud arvutiteenuste all.

Sektor või allsektor	Reservatsioonide kirjeldus
<p>Kirjaliku ja suulise tõlke teenused (CPC 87905, v.a ametlik või kinnitatud tõlge)</p>	<p>Lepingulised teenuseosutajad: BE, CY, DE, EE, EL, ES, FR, HR, IT, LU, MT, NL, PL, PT, SI, SE: puuduvad. AT, BG, CZ, DK, FI, HU, IE, LT, LV, RO, SK: majandusvajaduste test.</p> <p>Sõltumatud spetsialistid: CY, DE, EE, FR, LU, LV, MT, NL, PL, PT, SI, SE: puuduvad. AT, BE, BG, CZ, DK, EL, ES, FI, HU, IE, IT, LT, RO, SK: majandusvajaduste test. HR: kohustusi ei ole võetud.</p>
<p>Telekommunikatsiooniteenused (CPC 7544, üksnes nõustamis- ja konsultatsiooniteenused)</p>	<p>Lepingulised teenuseosutajad: BE, DE, EE, EL, ES, FI, FR, HR, IE, IT, LV, LU, MT, NL, PL, PT, SI, SE: puuduvad. AT, BG, CZ, CY, HU, LT, RO, SK: majandusvajaduste test. DK: majandusvajaduste test, v.a juhul, kui lepinguline teenuseosutaja viibib riigis kuni kolm kuud.</p> <p>Sõltumatud spetsialistid: DE, EE, EL, FI, FR, HR, IE, LV, LU, MT, NL, PL, PT, SI, SE: puuduvad. AT, BE, BG, CZ, CY, DK, ES, HU, IT, LT, RO, SK: majandusvajaduste test.</p>

Sektor või allsektor	Reservatsioonide kirjeldus
Posti- ja kulleriteenused (CPC 751, üksnes nõustamis- ja konsultatsiooniteenused)	Lepingulised teenuseosutajad: BE, DE, EE, EL, ES, FR, HR, IE, IT, LV, LU, MT, NL, PL, PT, SI, SE: puuduvad. AT, BG, CZ, CY, FI, HU, LT, RO, SK: majandusvajaduste test. DK: majandusvajaduste test, v.a juhul, kui lepinguline teenuseosutaja viibib riigis kuni kolm kuud. Sõltumatud spetsialistid: DE, EE, EL, FR, HR, IE, LV, LU, MT, NL, PL, PT, SI, SE: puuduvad. AT, BE, BG, CZ, CY, DK, ES, FI, HU, IT, LT, RO, SK: majandusvajaduste test.
Ehitusteenused ja nendega seotud inseneriteenused (CPC 511, 512, 513, 514, 515, 516, 517 ja 518. BG: CPC 512, 5131, 5132, 5135, 514, 5161, 5162, 51641, 51643, 51644, 5165 ja 517)	Lepingulised teenuseosutajad: Euroopa Liit: kohustusi ei ole võetud, v.a BE, CZ, DK, ES, NL ja SE. BE, DK, ES, NL, SE: puuduvad. CZ: majandusvajaduste test. Sõltumatud spetsialistid: EU: kohustusi ei ole võetud, v.a NL. NL: puuduvad.
Ehitusplatsi pinnaseuuringud (CPC 5111)	Lepingulised teenuseosutajad: BE, DE, EE, EL, ES, FR, HR, IE, IT, LU, MT, NL, PL, PT, SI, SE: puuduvad. AT, BG, CZ, CY, FI, HU, LT, LV, RO, SK: majandusvajaduste test. DK: majandusvajaduste test, v.a juhul, kui lepinguline teenuseosutaja viibib riigis kuni kolm kuud. Sõltumatud spetsialistid: EU: kohustusi ei ole võetud.

Sektor või allsektor	Reservatsioonide kirjeldus
<p>Kõrgharidusteenused (CPC 923)</p>	<p>Lepingulised teenuseosutajad: EU, välja arvatud LU, SE: kohustusi ei ole võetud. LU: kohustusi ei ole võetud, v.a seoses ülikoolide professoritega, kelle puhul: puuduvad. SE: puuduvad, v.a seoses riigi rahastatavate ja erasektori rahastatavate haridusteenuste osutajatega, kes saavad riigilt teatavat toetust, kelle puhul: kohustusi ei ole võetud.</p> <p>Sõltumatud spetsialistid: EU, välja arvatud SE: kohustusi ei ole võetud. SE: puuduvad, v.a seoses riigi rahastatavate ja erasektori rahastatavate haridusteenuste osutajatega, kes saavad riigilt teatavat toetust, kelle puhul: kohustusi ei ole võetud.</p>
<p>Põllumajandus, jahindus ja metsamajandus (CPC 881, üksnes nõustamis- ja konsultatsiooniteenused)</p>	<p>Lepingulised teenuseosutajad: EU, välja arvatud BE, DE, DK, ES, FI, HR ja SE: kohustusi ei ole võetud. BE, DE, ES, HR, SE: puuduvad. DK: majandusvajaduste test. FI: kohustusi ei ole võetud, v.a seoses metsamajandusega seotud nõustamis- ja konsultatsiooniteenustega, mille puhul: puuduvad.</p> <p>Sõltumatud spetsialistid: EU: kohustusi ei ole võetud.</p>
<p>Keskkonnateenused (CPC 9401, 9402, 9403, 9404, 94060 osa, 9405, 9406 osa ja 9409)</p>	<p>Lepingulised teenuseosutajad: BE, EE, ES, FI, FR, HR, IE, IT, LU, MT, NL, PL, PT, SI, SE: puuduvad. AT, BG, CZ, CY, DE, DK, EL, HU, LT, LV, RO, SK: majandusvajaduste test.</p> <p>Sõltumatud spetsialistid: EU: kohustusi ei ole võetud.</p>

Sektor või allsektor	Reservatsioonide kirjeldus
Kindlustus ja kindlustusega seotud teenused (üksnes nõustamis- ja konsultatsiooniteenused)	<p>Lepingulised teenuseosutajad:</p> <p>BE, DE, EE, EL, ES, FR, HR, IE, IT, LV, LU, MT, NL, PL, PT, SI, SE: puuduvad.</p> <p>AT, BG, CZ, CY, FI, LT, RO, SK: majandusvajaduste test.</p> <p>DK: majandusvajaduste test, v.a juhul, kui lepinguline teenuseosutaja viibib riigis kuni kolm kuud.</p> <p>HU: kohustusi ei ole võetud.</p> <p>Sõltumatud spetsialistid:</p> <p>DE, EE, EL, FR, HR, IE, LV, LU, MT, NL, PT, SI, SE: puuduvad.</p> <p>AT, BE, BG, CZ, CY, DK, ES, FI, IT, LT, PL, RO, SK: majandusvajaduste test.</p> <p>HU: kohustusi ei ole võetud.</p>
Muud finantsteenused (üksnes nõustamis- ja konsultatsiooniteenused)	<p>Lepingulised teenuseosutajad:</p> <p>BE, DE, ES, EE, EL, FR, HR, IE, IT, LV, LU, MT, NL, PL, PT, SI, SE: puuduvad.</p> <p>AT, BG, CZ, CY, FI, LT, RO, SK: majandusvajaduste test.</p> <p>DK: majandusvajaduste test, v.a juhul, kui lepinguline teenuseosutaja viibib riigis kuni kolm kuud.</p> <p>HU: kohustusi ei ole võetud.</p> <p>Sõltumatud spetsialistid:</p> <p>DE, EE, EL, FR, HR, IE, LV, LU, MT, NL, PT, SI, SE: puuduvad.</p> <p>AT, BE, BG, CZ, CY, DK, ES, FI, IT, LT, PL, RO, SK: majandusvajaduste test.</p> <p>HU: kohustusi ei ole võetud.</p>

Sektor või allsektor	Reservatsioonide kirjeldus
Transport (CPC 71, 72, 73 ja 74, üksnes nõustamis- ja konsultatsiooniteenused)	<p>Lepingulised teenuseosutajad:</p> <p>DE, EE, EL, ES, FI, FR, HR, IE, IT, LV, LU, MT, NL, PL, PT, SI, SE: puuduvad.</p> <p>AT, BG, CZ, CY, HU, LT, RO, SK: majandusvajaduste test.</p> <p>DK: majandusvajaduste test, v.a juhul, kui lepinguline teenuseosutaja viibib riigis kuni kolm kuud.</p> <p>BE: kohustusi ei ole võetud.</p> <p>Sõltumatud spetsialistid:</p> <p>CY, DE, EE, EL, FI, FR, HR, IE, LV, LU, MT, NL, PT, SI, SE: puuduvad.</p> <p>AT, BG, CZ, DK, ES, HU, IT, LT, RO, SK: majandusvajaduste test.</p> <p>PL: majandusvajaduste test, v.a seoses lennutranspordiga, mille puhul: puuduvad.</p> <p>BE: kohustusi ei ole võetud.</p>
Reisibüroode ja reisikorraldajate (sh reisijuhtide ¹) teenused (CPC 7471)	<p>Lepingulised teenuseosutajad:</p> <p>AT, CY, CZ, DE, EE, ES, FR, HR, IT, LU, NL, PL, SI, SE: puuduvad.</p> <p>BG, EL, FI, HU, LT, LV, MT, PT, RO, SK: majandusvajaduste test.</p> <p>DK: majandusvajaduste test, v.a juhul, kui lepinguline teenuseosutaja viibib riigis kuni kolm kuud.</p> <p>BE, IE: kohustusi ei ole võetud, v.a seoses reisijuhtidega, kelle puhul: puuduvad.</p> <p>Sõltumatud spetsialistid:</p> <p>EU: kohustusi ei ole võetud.</p>

¹ Teenuseosutajad, kelle ülesanne on saata vähemalt 10 inimesest koosnevat reisirühma, tegutsemata sealjuures konkreetsetes paikades giidina.

Sektor või allsektor	Reservatsioonide kirjeldus
Giiditeenused (CPC 7472)	Lepingulised teenuseosutajad: NL, PT, SE: puuduvad. AT, BE, BG, CY, CZ, DE, DK, EE, FI, FR, EL, HU, IE, IT, LV, LU, MT, RO, SK, SI: majandusvajaduste test. ES, HR, LT, PL: kohustusi ei ole võetud. Sõltumatud spetsialistid: EU: kohustusi ei ole võetud.
Tootmine (CPC 884 ja CPC 885, üksnes nõustamis- ja konsultatsiooniteenused)	Lepingulised teenuseosutajad: BE, DE, EE, EL, ES, FI, FR, HR, IE, IT, LV, LU, MT, NL, PL, PT, SI, SE: puuduvad. AT, BG, CZ, CY, HU, LT, RO, SK: majandusvajaduste test. DK: majandusvajaduste test, v.a juhul, kui lepinguline teenuseosutaja viibib riigis kuni kolm kuud. Sõltumatud spetsialistid: DE, EE, EL, FI, FR, HR, IE, LV, LU, MT, NL, PT, SI, SE: puuduvad. AT, BE, BG, CZ, CY, DK, ES, HU, IT, LT, PL, RO, SK: majandusvajaduste test.

13. Ühendkuningriigi reservatsioonid on järgmised:

Sektor või allsektor	Reservatsioonide kirjeldus
Kõik sektorid	puuduvad.
Õigusabiteenused, mis on seotud rahvusvahelise avaliku õiguse ja päritolujurisdiktsiooni õigusega (CPC 861 osa)	Lepingulised teenuseosutajad: puuduvad. Sõltumatud spetsialistid: puuduvad.
Majandusarvestus- ja raamatupidamisteenused (CPC 86212, v.a auditeerimisteenused, CPC 86213, CPC 86219 ja CPC 86220)	Lepingulised teenuseosutajad: puuduvad. Sõltumatud spetsialistid: kohustusi ei ole võetud.
Maksualase nõustamise teenused (CPC 863) ¹	Lepingulised teenuseosutajad: puuduvad. Sõltumatud spetsialistid: kohustusi ei ole võetud.
Arhitektiteenused ning linnaplaneerimis- ja maastikuarhitektiteenused (CPC 8671 and 8674)	Lepingulised teenuseosutajad: puuduvad. Sõltumatud spetsialistid: puuduvad.

¹ Ei hõlma maksualaseid õigusabi- ja esindusteenuseid, mis on esitatud õigusabiteenuste all seoses rahvusvahelise avaliku õiguse ja päritolujurisdiktsiooni õigusega.

Sektor või allsektor	Reservatsioonide kirjeldus
Inseneriteenused ning integreeritud inseneriteenused (CPC 8672 ja 8673)	Lepingulised teenuseosutajad: puuduvad. Sõltumatud spetsialistid: puuduvad.
MeditSiini- (sh psühholoogi-) ja hambaraviteenused (CPC 9312 ja CPC 85201 osa)	Lepingulised teenuseosutajad: kohustusi ei ole võetud. Sõltumatud spetsialistid: kohustusi ei ole võetud.
Veterinaarteenused (CPC 932)	Lepingulised teenuseosutajad: kohustusi ei ole võetud. Sõltumatud spetsialistid: kohustusi ei ole võetud.
Ämmaemandateenused (CPC 93191 osa)	Lepingulised teenuseosutajad: kohustusi ei ole võetud. Sõltumatud spetsialistid: kohustusi ei ole võetud.
MeditSiiniõdede teenused, füsioteraapiateenused ja parameedikute teenused (CPC 93191 osa)	Lepingulised teenuseosutajad: kohustusi ei ole võetud. Sõltumatud spetsialistid: kohustusi ei ole võetud.

Sektor või allsektor	Reservatsioonide kirjeldus
Arvutiteenused ja nendega seotud teenused (CPC 84)	Lepingulised teenuseosutajad: UK: puuduvad. Sõltumatud spetsialistid: puuduvad.
Teadus- ja arendusteenused (CPC 851, 852, v.a psühholoogiteenused ¹ , ja 853)	Lepingulised teenuseosutajad: puuduvad. Sõltumatud spetsialistid: puuduvad.
Reklaamiteenused (CPC 871)	Lepingulised teenuseosutajad: puuduvad. Sõltumatud spetsialistid: kohustusi ei ole võetud.
Turu-uuringute ja avaliku arvamuse küsitluste korraldamise teenused (CPC 864)	Lepingulised teenuseosutajad: puuduvad. Sõltumatud spetsialistid: puuduvad.
Juhtimiskonsultatsiooniteenused (CPC 865)	Lepingulised teenuseosutajad: puuduvad. Sõltumatud spetsialistid: puuduvad.

¹ CPC 85201 osa, mis on esitatud meditsiini- ja hambaraviteenuste all.

Sektor või allsektor	Reservatsioonide kirjeldus
Juhtimiskonsultatsiooniga seotud teenused (CPC 866)	Lepingulised teenuseosutajad: puuduvad. Sõltumatud spetsialistid: puuduvad.
Tehniliste katsete ja analüüsi teenused (CPC 8676)	Lepingulised teenuseosutajad: puuduvad. Sõltumatud spetsialistid: kohustusi ei ole võetud.
Nendega seotud teadusliku ja tehnilise nõuande teenused (CPC 8675)	Lepingulised teenuseosutajad: puuduvad. Sõltumatud spetsialistid: kohustusi ei ole võetud.
Mäetööstus (CPC 883, üksnes nõustamis- ja konsultatsiooniteenused)	Lepingulised teenuseosutajad: puuduvad. Sõltumatud spetsialistid: puuduvad.
Laevade hooldus ja remont (CPC 8868 osa)	Lepingulised teenuseosutajad: puuduvad. Sõltumatud spetsialistid: kohustusi ei ole võetud.

Sektor või allsektor	Reservatsioonide kirjeldus
Raudteetranspordivahendite hooldus ja remont (CPC 8868 osa)	Lepingulised teenuseosutajad: puuduvad. Sõltumatud spetsialistid: kohustusi ei ole võetud.
Mootorsõidukite, mootorrataste, mootorsaanide ja maanteetranspordivahendite hooldus ja remont (CPC 6112, CPC 6122, CPC 8867 osa ja CPC 8868 osa)	Lepingulised teenuseosutajad: puuduvad. Sõltumatud spetsialistid: kohustusi ei ole võetud.
Õhusõidukite ja nende osade hooldus ja remont (CPC 8868 osa)	Lepingulised teenuseosutajad: puuduvad. Sõltumatud spetsialistid: kohustusi ei ole võetud.
Metalltoodete, (muude kui kontori-) masinate, (muude kui transpordivahendite ja kontori-) seadmete hooldus- ja remonditeenused ning isiklike ja majapidamistarvete hooldus- ja parandusteenused ¹ (CPC 633, 7545, 8861, 8862, 8864, 8865 ja 8866)	Lepingulised teenuseosutajad: puuduvad. Sõltumatud spetsialistid: kohustusi ei ole võetud.

¹ Kontorimasinate ja -seadmete, sh arvutite hooldus- ja remonditeenused (CPC 845) on esitatud arvutiteenuste all.

Sektor või allsektor	Reservatsioonide kirjeldus
Kirjaliku ja suulise tõlke teenused (CPC 87905, v.a ametlik või kinnitatud tõlge)	Lepingulised teenuseosutajad: puuduvad. Sõltumatud spetsialistid: puuduvad.
Telekommunikatsiooniteenused (CPC 7544, üksnes nõustamis- ja konsultatsiooniteenused)	Lepingulised teenuseosutajad: puuduvad. Sõltumatud spetsialistid: puuduvad.
Posti- ja kulleriteenused (CPC 751, üksnes nõustamis- ja konsultatsiooniteenused)	Lepingulised teenuseosutajad: puuduvad. Sõltumatud spetsialistid: puuduvad.
Ehitusteenused ja nendega seotud inseneriteenused (CPC 511, 512, 513, 514, 515, 516, 517 ja 518. BG: CPC 512, 5131, 5132, 5135, 514, 5161, 5162, 51641, 51643, 51644, 5165 ja 517)	Lepingulised teenuseosutajad: kohustusi ei ole võetud. Sõltumatud spetsialistid: kohustusi ei ole võetud.
Ehitusplatsi pinnaseuuringud (CPC 5111)	Lepingulised teenuseosutajad: puuduvad. Sõltumatud spetsialistid: kohustusi ei ole võetud.

Sektor või allsektor	Reservatsioonide kirjeldus
Kõrgharidusteenused (CPC 923)	Lepingulised teenuseosutajad: kohustusi ei ole võetud. Sõltumatud spetsialistid: kohustusi ei ole võetud.
Põllumajandus, jahindus ja metsamajandus (CPC 881, üksnes nõustamis- ja konsultatsiooniteenused)	Lepingulised teenuseosutajad: kohustusi ei ole võetud. Sõltumatud spetsialistid: kohustusi ei ole võetud.
Keskkonnateenused (CPC 9401, 9402, 9403, 9404, 94060 osa, 9405, 9406 osa ja 9409)	Lepingulised teenuseosutajad: puuduvad. Sõltumatud spetsialistid: kohustusi ei ole võetud.
Kindlustus ja kindlustusega seotud teenused (üksnes nõustamis- ja konsultatsiooniteenused)	Lepingulised teenuseosutajad: puuduvad. Sõltumatud spetsialistid: puuduvad.
Muud finantsteenused (üksnes nõustamis- ja konsultatsiooniteenused)	Lepingulised teenuseosutajad: puuduvad. Sõltumatud spetsialistid: puuduvad.

Sektor või allsektor	Reservatsioonide kirjeldus
Transport (CPC 71, 72, 73 ja 74, üksnes nõustamis- ja konsultatsiooniteenused)	Lepingulised teenuseosutajad: puuduvad. Sõltumatud spetsialistid: puuduvad.
Reisibüroode ja reisikorraldajate (sh reisijuhtide ¹) teenused (CPC 7471)	Lepingulised teenuseosutajad: puuduvad. Sõltumatud spetsialistid: kohustusi ei ole võetud.
Giiditeenused (CPC 7472)	Lepingulised teenuseosutajad: puuduvad. Sõltumatud spetsialistid: kohustusi ei ole võetud.
Tootmine (CPC 884 ja CPC 885, üksnes nõustamis- ja konsultatsiooniteenused)	Lepingulised teenuseosutajad: puuduvad. Sõltumatud spetsialistid: puuduvad.

¹ Teenuseosutajad, kelle ülesanne on saata vähemalt 10 inimesest koosnevat reisirühma, tegutsemata sealjuures konkreetsetes paikades giidina.

23. LISA**FÜÜSILISTE ISIKUTE LIIKUMINE****ARTIKKEL 1****Riiki sisenemise ja ajutise riigis viibimisega seotud menetluslikud kohustused**

Pooled püüavad tagada, et sisenemise ja ajutise viibimise taotluste menetlemisel vastavalt oma lepingujärgsetele kohustustele järgitakse head haldustava:

- a) kumbki pool tagab, et pädevate asutuste poolt riiki sisenemise ja seal ajutise viibimise taotluste menetlemise eest võetavad tasud ei kahjusta ega lükka põhjendamatult edasi käesoleva lepingu kohast teenuskaubandust;
- b) poolte pädevate ametiasutuste äranägemisel on lühiajalisel ärivisiidil olevate isikute sisenemise ja ajutise viibimise taotluse esitajalt nõutavad dokumendid vastavuses otstarbega, mille tarvis neid kogutakse;
- c) täidetud riiki sisenemise ja seal ajutise viibimise taotlusi menetlevad mõlema poole pädevad asutused nii kiiresti kui võimalik;

- d) taotleja mõistlikul nõudel annab poole pädev asutus põhjendamatu viivitusega teada, millises menetlusjärgus taotlus on;
- e) kui poole pädevad asutused vajavad taotlejalt taotluse menetlemiseks lisateavet, püüavad nad taotlejat põhjendamatu viivitusega teavitada;
- f) poole pädevad asutused teavitavad taotlejat viivitamata pärast seda, kui on tehtud otsus;
- g) kui taotlus kiidetakse heaks, teatavad poole pädevad asutused taotlejale viibimise kestuse ja muud asjakohased tingimused;
- h) kui taotlust ei rahuldata, annavad poole pädevad asutused taotleja nõudmisel või omal algatusel taotlejale teavet kõigi olemasolevate läbivaatamis- ja apellatsioonimenetluste kohta, ning
- i) pooled püüavad taotlusi vastu võtta ja töödelda elektroonilisel kujul.

ARTIKKEL 2

Täiendavad menetluslikud kohustused seoses ettevõtjasiseselt üleviidavate töötajate ning nende partneri, laste ja perekonnaliikmetega¹

1. Poolte pädevad asutused võtavad vastu otsuse ettevõtjasiseselt üleviidud töötaja riiki sisenemise või ajutise riigis viibimise või selle pikendamise taotluse kohta ning teavitavad taotlejat otsusest kirjalikult kooskõlas siseriiklikus õiguses sätestatud teavitamismenetlusega niipea kui võimalik, kuid mitte hiljem kui 90 päeva pärast täieliku taotluse esitamise kuupäeva.
2. Kui taotlusega seoses esitatud teave või dokumendid on puudulikud, püüavad asjaomased pädevad asutused teatada taotlejale mõistliku aja jooksul, millist lisateavet on vaja esitada, ning määravad selle esitamiseks mõistliku tähtaja. Lõikes 1 nimetatud tähtaja arvestamine peatatakse niikauaks, kui pädevad ametiasutused on saanud vajaliku täiendava teabe.
3. Liit laiendab Ühendkuningriigi füüsiliste isikute pereliikmetele, kes on ettevõtjasiseselt liitu üleviidud töötajad, Euroopa Parlamendi ja nõukogu direktiivi 2014/66/EL² artikli 19 alusel ettevõtjasiseselt üleviidud töötaja pereliikmetele antud õigust ajutiselt riiki siseneda ja seal ajutiselt viibida.

¹ Lõikeid 1, 2 ja 3 ei kohaldata Euroopa Liidu liikmesriikidele, kelle suhtes kohaldatakse Euroopa Parlamendi ja nõukogu 15. mai 2014. aasta direktiivi 2014/66/EL kolmandate riikide kodanike liikmesriiki sisenemise ja seal elamise tingimuste kohta ettevõtjasisese üleviimise korral (ELT L 157, 27.5.2014, lk 1) (edaspidi „ettevõtjasisese üleviimise direktiiv“).

² Euroopa Parlamendi ja nõukogu 15. mai 2014. aasta direktiiv 2014/66/EL kolmandate riikide kodanike liikmesriiki sisenemise ja seal elamise tingimuste kohta ettevõtjasisese üleviimise korral (ELT L 157, 27.5.2014, lk 1).

4. Ühendkuningriik lubab ettevõtjasiseselt üleviidud töötajate partneritel ja ülalpeetavatel lastel riiki siseneda ja seal ajutiselt viibida, nagu on lubatud Ühendkuningriigi sisserände-eeskirjadega.
 5. Ühendkuningriik lubab lõikes 4 osutatud ettevõtjasiseselt üleviidud töötajate partneritel ja ülalpeetavatel lastel töötada nende viisa kehtivusaja jooksul töötajana või füüsilisest isikust ettevõtjana ning ei nõua neilt tööluba.
-

24. LISA**SUUNISED KUTSEKVALIFIKATSIOONIDE
TUNNUSTAMISE KORRA KOHTA****A JAGU****ÜLDSÄTTED****Sissejuhatus**

1. Käesolevas lisas on esitatud suunised kutsekvalifikatsioonide tunnustamise tingimusi käsitlevate kokkulepete (edaspidi „kokkulepped“) kohta, nagu on ette nähtud käesoleva lepingu artikliga 158.
2. Käesoleva lepingu artikli 158 kohaselt võetakse suuniseid arvesse, kui poolte kutseühendused või ametiasutused töötavad välja ühiseid soovitusi (edaspidi „ühised soovitused“).
3. Suunised ei ole siduvad ega ammendavad ning ei muuda ega mõjuta poolte käesolevast lepingust tulenevaid õigusi ja kohustusi. Nendes kirjeldatakse kokkulepete tavapärasest sisu ning antakse üldisi juhtnööre kokkuleppe majandusliku väärtuse ja asjaomaste kutsekvalifikatsioonisüsteemide kokkusobivuse kohta.

4. Kõik suuniste osad ei pruugi olla asjakohased kõigil juhtudel ning kutseühendused ja ametiasutused võivad kooskõlas käesoleva lepinguga lisada oma ühistesse soovitustesse muid osi, mida nad peavad asjaomast kutseala ja kutsetegevust käsitleva kokkuleppe puhul oluliseks.
5. Partnerlusnõukogu peaks suuniseid arvesse võtma, kui ta otsustab kokkulepete väljatöötamise ja vastuvõtmise üle. Suunistega ei piirata partnerlusnõukogu õigusi ühiste soovituste kooskõla kontrollimisel käesoleva lepingu teise osa esimese rubriigi II jaotisega ega tema kaalutusõigust võtta arvesse aspekte, mida ta peab asjakohaseks, kaasa arvatud ühiste soovituste osi.

B JAGU

KOKKULEPPE VORM JA SISU

6. Selles jaos kirjeldatakse kokkuleppe tavapärasest sisu, millest osa ei kuulu ühiseid soovitusi koostavate kutseühenduste või ametiasutuste pädevusse. Need aspektid kujutavad endast sellegipoolest kasulikku teavet, mida saab ühiste soovituste koostamisel arvesse võtta, et need seostuksid paremini kokkuleppe võimaliku kohaldamisalaga.

7. Ühistes soovitustes ei tohiks käsitleda kokkuleppeid puudutavaid küsimusi, mida on konkreetselt reguleeritud käesolevas lepingus (näiteks kokkuleppe geograafiline kohaldamisala, selle vastasmõju loetletud mittevastavate meetmetega, vaidluste lahendamise süsteem, kokkuleppe kaebemehhanismid, järelevalve- ja kontrollimehhanismid).
8. Kokkuleppes võib sätestada erinevad mehhanismid kutsekvalifikatsioonide tunnustamiseks pooles. Samuti võib see piirduda, kuid mitte tingimata, kokkuleppe ulatuse, menetlussätete, tunnustamise mõju ja täiendavate nõuete ning halduskokkulepete kindlaksmääramisega.
9. Partnerlusnõukogu poolt vastuvõetud kokkuleppes peaks kajastuma kaalutlusõiguse ulatus, mis jääb kutsekvalifikatsioonide tunnustamise üle otsustavatele pädevatele asutustele.

Kokkuleppe kohaldamisala

10. Kokkuleppes tuleks sätestada:
 - a) mõlema poole reguleeritud kutseala tegevuse ulatusega hõlmatud konkreetne(-sed) reguleeritud kutseala(d), vastav(ad) kutсениmetus(ed), tegevusvaldkond või tegevusvaldkondade rühm (edaspidi „tegevuse ulatus“) ning
 - b) kas kokkuleppe reguleerib kutsekvalifikatsioonide tunnustamist, mis annab õiguse tegutseda kutsealal tähtajaliselt või tähtajatult.

Tunnustamise tingimused

11. Kokkuleppega võib täpsemalt ette näha:
- a) kokkuleppe alusel tunnustamiseks vajaliku kutsekvalifikatsiooni (näiteks kvalifikatsiooni tõendav dokument, töökogemus või muu pädevuskinnitus);
 - b) tunnustamisasutuste kaalutusõiguse ulatuse kutsekvalifikatsioonide tunnustamise taotluste hindamisel ning
 - c) kutsekvalifikatsioonide vaheliste erinevuste ja lünkade puhul toimimise korra ning erinevuste ületamise viisid, sealhulgas võimalus määrata korvamismeetmeid või kehtestada muid asjakohaseid tingimusi või piiranguid.

Menetlussätted

12. Kokkuleppes võib sätestada:
- a) vajalikud dokumendid ja mis vormis need tuleks esitada (näiteks elektroonilisel teel või muul viisil, kas neil peaks kaasas olema tõlge või autentsussertifikaat jne);
 - b) tunnustamisprotsessi etapid ja korra, kaasa arvatud need, mis on seotud võimalike korvamismeetmete, vastavate kohustuste ja tähtaegadega, ning
 - c) tunnustamisprotsesside ja -nõuete kõiki aspekte käsitleva teabe kättesaadavuse.

Tunnustamise toime ja lisanõuded

13. Kokkulepe võib sisaldada sätteid, mis reguleerivad tunnustamise toimet (ja vajaduse korral ka erinevaid tarneviise).
14. Kokkuleppes võib kirjeldada lisanõudeid, mis on vajalikud vastuvõtvas pooles reguleeritud kutsealal tulemuslikult tegutsemiseks. Selliste nõuete hulka võivad kuuluda:
 - a) nõue ennast kohalikes asutustes registreerida;
 - b) asjakohane keeleoskus;
 - c) hea maine tõendamine;
 - d) vastuvõtva poole selliste nõuete täitmine, mis reguleerivad kaubanimede või firmanimede kasutamist;
 - e) vastuvõtva poole eetikanormide, sõltumatuse ja ametialase käitumise nõuete täitmine;
 - f) nõue hankida erialane vastutuskindlustus;
 - g) normid, mis reguleerivad distsiplinaarmeetmeid, finants- ja ametialast vastutust, ning
 - h) täienduskoolituse nõuded.

Kokkuleppe haldamine

15. Kokkuleppes tuleks sätestada tingimused, mille kohaselt saab seda läbi vaadata või kehtetuks tunnistada, ning läbivaatamise ja kehtetukstunnistamise tagajärjed. Kaaluda võib ka selliste sätete lisamist, mis puudutavad varasema tunnustamise toimet.

C JAGU

KAVANDATAVA KOKKULEPPE MAJANDUSLIK VÄÄRTUS

16. Käesoleva lepingu artikli 158 lõike 2 kohaselt tuleb ühistele soovitustele lisada tõenditel põhinev hinnang kavandatava kokkuleppe majandusliku väärtuse kohta. Tõendiks võib olla hinnang selle kohta, millised majanduslikud hüved eeldatavasti kokkuleppega kaasnevad mõlema poole majanduse jaoks. Selline hinnang võib partnerlusnõukogule kokkuleppe väljatöötamisel ja vastuvõtmisel abiks olla.
17. Kasulik oleks teave ka selliste aspektide kohta nagu turu avatuse olemasolev tase, sektori vajadused, turusuundumused ja -areng, klientide ootused ja nõuded ning ärivõimalused.
18. Hinnang ei pea olema täielik ja üksikasjalik majandusanalüüs, kuid see peaks sisaldama selgitust selle kohta, milline on kutseala huvi kokkuleppe vastuvõtmise vastu ja pooltele sellest eeldatavasti tulenev kasu.

D JAGU

ASJAOMASTE KUTSEKVALIFIKATSIOONISÜSTEEMIDE KOKKUSOBIVUS

19. Käesoleva lepingu artikli 158 lõike 2 kohaselt tuleb ühistele soovitudele lisada tõenditel põhinev hinnang asjaomaste kutsekvalifikatsioonisüsteemide kokkusobivuse kohta. Selline hinnang võib partnerlusnõukogule kokkuleppe väljatöötamisel ja vastuvõtmisel abiks olla.
20. Järgneva protsessi eesmärk on suunata kutseühendusi ja ametiasutusi asjaomaste kutsekvalifikatsioonide ja tegevuste kokkusobivuse hindamisel, selleks et kutsekvalifikatsioonide tunnustamist lihtsustada ja hõlbustada.

Esimene etapp: hinnata tegevuse ulatust ja reguleeritud kutsealal tegutsemiseks nõutavate kvalifikatsioonide ulatust kummaski pooles

21. Tegevuse ulatuse ja reguleeritud kutsealal tegutsemiseks nõutavate kvalifikatsioonide ulatuse hindamine kummaski pooles peaks põhinema kogu asjakohasel teabel.
22. Kindlaks tuleks teha järgmised andmed:
 - a) kummaski pooles reguleeritud kutsealal tegevuse ulatusega hõlmatud tegevusvaldkonnad või tegevusvaldkondade rühmad ning

- b) kummaski pooles reguleeritud kutsealal tegutsemiseks nõutavad kvalifikatsioonid, mille hulka võivad kuuluda:
- i) minimaalne nõutav haridus, näiteks vastuvõtunõuded, haridustase, õpingute kestus ja sisu;
 - ii) minimaalne nõutav töökogemus, näiteks praktilise koolituse või enne registreerimist, kutsetunnistuse või muu samaväärse dokumendi saamist teataval kutsealal järelevalve all tegutsemise asukoht, kestus ja tingimused;
 - iii) sooritatud eksamid, eriti kutsealase pädevusega seotud eksamid, ning
 - iv) kutsetunnistuse või muu samaväärse dokumendi omandamine, millega tõendatakse muu hulgas kutsealal tegutsemiseks vajalike kutsekvalifikatsiooni nõuete täitmist.

Teine etapp: hinnata kummaski pooles tegevuse ulatuse ja reguleeritud kutsealal tegutsemiseks nõutavate kvalifikatsioonide ulatuse erinevust

23. Kummaski pooles tegevuse ulatuse ja reguleeritud kutsealal tegutsemiseks nõutavate kvalifikatsioonide ulatuse erinevuse hindamisel tuleks eeskätt kindlaks teha märkimisväärsed erinevused.

24. Tegevuse ulatuses võib esineda märkimisväärne erinevus, kui täidetud on kõik järgnevad tingimused:
- a) üks või mitu tegevusvaldkonda, mis on vastuvõtvast poolles reguleeritud kutsealaga hõlmatud, ei ole hõlmatud vastava kutsealaga teises lepingu poolles;
 - b) kõnealuste tegevusvaldkondade puhul nõutakse vastuvõtvast poolles erikoolitust;
 - c) kõnealuste tegevusvaldkondade puhul erineb vastuvõtvast poolles pakutav koolituse sisu märkimisväärselt taotleja kvalifikatsiooniga hõlmatud õpingute sisust.
25. Reguleeritud kutsealal tegutsemiseks nõutavates kvalifikatsioonides võib esineda märkimisväärne erinevus, kui poolte nõuded reguleeritud kutsealaga hõlmatud tegevusvaldkondades tegutsemiseks nõutava koolituse taseme, kestuse või sisu osas on erinevad.

Kolmas etapp: tunnustamismehhanismid

26. Kutsekvalifikatsioonide tunnustamise mehhanismid võivad olenevalt olukorrast olla erinevad. Poolel võivad olla erinevad mehhanismid.
27. Kui tegevuse ulatuses ja reguleeritud kutsealal tegutsemiseks nõutavates kvalifikatsioonides ei ole märkimisväärselt erinevust, võib kokkuleppes sätestada lihtsama ja sujuvama tunnustamisprotsessi kui olukorras, kus esineb märkimisväärne erinevus.

28. Kui esineb märkimisväärne erinevus, võib kokkuleppega ette näha erinevuse kõrvaldamiseks piisavad korvamismeetmed.
29. Korvamismeetmed peaksid olema proportsionaalsed märkimisväärse erinevusega, mida nendega püütakse kaotada. Vajalike korvamismeetmete ulatuse hindamisel võib arvesse võtta praktilist erialast töökogemust või ametlikult kinnitatud õpet.
30. Olenemata sellest, kas erinevus on märkimisväärne või mitte, võib kokkuleppes arvesse võtta kaalutusõiguse ulatust, mis jääb kutsekvalifikatsioonide tunnustamise taotluste üle otsustavatele pädevatele asutustele.
31. Korvamismeetmete vorm võib olla erinev, näiteks:
 - a) aeg, mil tegutsetakse vastuvõtvas pooles reguleeritud kutsealal kvalifitseeritud isiku järelevalve all ja mille jooksul võib toimuda täienduskoolitus, kusjuures sellise tegutsemise suhtes kohaldatakse reguleeritud hindamist;
 - b) vastuvõtva poole asjakohase asutuse poolt korraldatud või tunnustatud test, mille eesmärk on hinnata taotleja suutlikkust tegutseda asjaomases pooles reguleeritud kutsealal, või
 - c) tegevuse ulatuse ajutine piiramine või eespool nimetatute kombinatsioon.

32. Kokkuleppega võib ette näha, et taotlejad saavad valida erinevate korvamismeetmete vahel, kui sellega saab piirata taotlejate halduskoormust ja kui need meetmed on samaväärsed.

25. LISA

RIIGIHANKED

A JAGU

WTO RIIGIHANKELEPINGU ASJAKOHASED SÄTTED:

artiklid I–III, IV.1.a, IV.2–IV.7, VI–XV, XVI.1–XVI.3, XVII ja XVIII.

B JAGU

TURULEPÄÄSUGA SEOTUD KOHUSTUSED

Käesoleva jao kohaldamisel tähendab „ÜRO ühtne tooteklassifikaator (CPC)“ – ajutine ühtne tooteklassifikaator (Statistical Papers, Series M, nr 77, Department of International Economic and Social Affairs, Statistical Office of the United Nations, New York, 1991);

B1 ALAJAGU

Euroopa Liit

Kooskõlas käesoleva lepingu artikli 277 lõigetega 2 ja 3 kohaldatakse käesoleva lepingu teise osa esimese rubriigi VI jaotist lisaks riigihankelingu (GPA) I liite Euroopa Liidu lisadega hõlmatud hangetele ka käesoleva alajaoga hõlmatud hangete suhtes.

GPA I liite 1.–7. Euroopa Liidu lisa märkusi kohaldatakse ka käesoleva alajaoga hõlmatud hangete suhtes, kui käesolevas alajaos ei ole sätestatud teisiti.

Käesoleva alajaoga hõlmatud hanked

1. Täiendavad hankeüksused

GPA I liite 4.–6. Euroopa Liidu lisa ja käesoleva alajao punktis 2 sätestatud kaupade ja teenuste hanked, mille viivad läbi järgmised liikmesriikide hankeasutused:

- a) kõik võrgustiku sektori hankijad, kelle hanked kuuluvad Euroopa Parlamendi ja nõukogu direktiivi 2014/25/EL¹ („ELi võrgustiku sektori direktiiv“) kohaldamisalasse ja kes on avaliku sektori hankijad² (nt GPA I liite 1. ja 2. lisaga hõlmatud võrgustiku sektori hankijad) või riigi osalusega äriühingud ja kelle üks tegevusaladest on:
- i) niisuguste püsivõrkude pakkumine või käitamine, mille eesmärgiks on pakkuda elanikkonnale avalikku teenust seoses gaasi või soojuse tootmise, transpordi või jaotusega või selliste võrkude gaasi või soojusega varustamisega; või
 - ii) sellise tegevuse ja GPA I liite 3. lisa osutatud tegevuse kombinatsioonid;
- b) eraomandis olevad hankeüksused, kelle üheks tegevuseks on tegevus, millele on osutatud käesoleva punkti alapunktis a, GPA I liite 3. lisa punktis 1, või nende kombinatsioonid, ning kes tegutsevad liikmesriigi pädeva asutuse antud eri- või ainuõiguste alusel;

¹ Euroopa Parlamendi ja nõukogu 26. veebruari 2014. aasta direktiiv 2014/25/EL, milles käsitletakse vee-, energeetika-, transpordi- ja postiteenuste sektoris tegutsevate üksuste riigihankeid ja millega tunnistatakse kehtetuks direktiiv 2004/17/EÜ (ELT L 094 28.3.2014, lk 243).

² ELi võrgustiku sektori direktiivi kohaselt on „riigi osalusega äriühing“ ettevõtja, mille üle avaliku sektori hankijad võivad omandiõiguse, rahalise osaluse või seda ettevõtjat reguleerivate eeskirjade alusel otseselt või kaudselt avaldada valitsevat mõju. Eeldatakse, et tellivatel asutustel on ettevõtja suhtes valitsev mõju, kui need asutused otseselt või kaudselt:

- i) omavad enamust äriühingu märgitud kapitalist;
- ii) kontrollivad enamust äriühingu käibeelastud aktsiatega määratud häälest või
- iii) võivad määrata rohkem kui poole äriühingu haldus-, juhtimis- või järelevalveorganist.

riigihangete puhul, mille hankesumma on järgmiste piirmääradega võrdne või nendest suurem:

- kaupade ja teenuste hangete puhul 400 000 SDRi
- ehitusteenuste hangete (CPC 51) puhul 5 000 000 SDRi.

2. Lisateenused

Lisaks GPA I liite Euroopa Liidu 5. lisa loetletud teenustele GPA I liite Euroopa Liidu 1.–3. lisaga või käesoleva alajao punktiga 1 hõlmatud üksuste järgmiste teenuste hanked:

- hotelli- ja restoraniteenused (CPC 641)
- toidu serveerimise teenused (CPC 642)
- jookide serveerimise teenused (CPC 643)
- telekommunikatsiooniga seotud teenused (CPC 754)
- kinnisvarateenused vahendustasu eest või lepingu alusel (CPC 8220)
- muud äriteenused (CPC 87901, 87903, 87905–87907)
- haridusteenused (CPC 92).

Märkused.

1. Hotelli- ja restoraniteenuste (CPC 641), toidu serveerimise teenuste (CPC 642), jookide serveerimise teenuste (CPC 643) ja haridusteenuste (CPC 92) lepingute suhtes kohaldatakse Ühendkuningriigi riigisisest tarnijate ja teenuseosutajate kohtlemise korda, kui lepingute väärtus on 750 000 eurot või sellest suurem ning lepinguid sõlmivad GPA I liite 1. ja 2. Euroopa Liidu lisa alla kuuluvad hankijad, või kui lepingute väärtus on võrdne või suurem kui 1 000 000 eurot ning lepinguid sõlmivad GPA I liite 3. lisa alla kuuluvad hankeüksused või käesoleva alajaos punktiga 1 hõlmatud hankeüksused.
2. Kui muu ostja kui riigiasutus varustab üldkasutatavat teenust osutavaid võrke gaasi või soojusenergiaga, ei loeta seda käesoleva alajaoga hõlmatud tegevuseks, kui:
 - a) asjaomane üksus toodab gaasi või soojust seetõttu, et selle tarbimine on vajalik muu kui käesolevas alajaos või GPA I liite Euroopa Liidu 3. lisa punktides a–f osutatud tegevuse jaoks ning
 - b) üldkasutatavate võrkude varustamise eesmärk on ainult kõnealuse toodangu majanduslik eksploateerimine ja see ei ületa 20 % võrgustiku sektori hankija käibest, võttes arvesse kolme eelneva aasta, sh käesoleva aasta keskmist.

3. Käesoleva lepingu teise osa esimese rubriigi VI jaotis [Riigihanked] ja käesolev lisa ei hõlma järgmiste teenuste hankeid:
- a) tervishoiuteenused (CPC 931);
 - b) halduslikud tervishoiuteenused (CPC 91122) ning
 - c) õenduspersonali värbamise teenused ja meditsiinipersonali värbamise teenused (CPC 87206 ja CPC 87209).

B2 ALAJAGU

Ühendkuningriik

Kooskõlas käesoleva lepingu artikli 277 lõigetega 2 ja 3 kohaldatakse käesoleva lepingu teise osa esimese rubriigi VI jaotist [Riigihanked] lisaks GPA II artikliga hõlmatud hangetele ka käesoleva alajaoga hõlmatud hangete suhtes.

GPA I liite 1.–7. Ühendkuningriigi lisa märkusi kohaldatakse ka käesoleva alajaoga hõlmatud hangete suhtes, kui käesolevas alajaos ei ole sätestatud teisiti.

Käesoleva alajaoga hõlmatud hanked

1. Täiendavad hankeüksused

GPA I liite 4.–6. Ühendkuningriigi lisan ja käesoleva alajao punktis 2 sätestatud kaupade ja teenuste hanked, mille viivad läbi järgmised Ühendkuningriigi hankeüksused:

- a) kõik võrgustiku sektori hankijad, kelle hangete suhtes kohaldatakse 2016. aasta kommunaalteenuste määrust ja 2016. aasta kommunaalteenuste lepinguid (Šotimaa) käsitlevaid eeskirju ning kes on avaliku sektori hankijad (nt GPA I liite 1. ja 2. lisaga hõlmatud) või riigi osalusega äriühingud (vt märkus:1) ja kelle üks tegevusaladest on:
 - i) niisuguste püsivõrkude pakkumine või käitamine, mille eesmärgiks on pakkuda elanikkonnale avalikku teenust seoses gaasi või soojuse tootmise, transpordi või jaotusega või selliste võrkude gaasi või soojusega varustamisega; või
 - ii) sellise tegevuse ja GPA I liite 3. lisan osutatud tegevuse kombinatsioonid;
- b) eraomandis olevad hankeüksused, kelle üheks tegevuseks on tegevus, millele on osutatud käesoleva punkti alapunktis a, GPA I liite 3. lisa punktis 1, või nende kombinatsioonid, ning kes tegutsevad Ühendkuningriigi pädeva asutuse antud eri- või ainuõiguste alusel;

riigihangete puhul, mille hankesumma on järgmiste piirmääradega võrdne või nendest suurem:

- kaupade ja teenuste hangete puhul 400 000 SDRi
- ehitusteenuste hangete (CPC 51) puhul 5 000 000 SDRi.

Märkused punkti 1 juurde:

1. Kommunaalteenuste lepinguid käsitlevate 2016. aasta eeskirjade kohaselt tähendab „riigi osalusega äriühing“ ettevõtjat, mille suhtes avaliku sektori hankijad võivad otse või kaudselt kasutada valitsevat mõju järgmistel alustel:
 - a) nad on selle ettevõtja omanikud;
 - b) nende rahaline osalus selles ettevõtjas; või
 - c) õigusnormid, mis seda ettevõtjat reguleerivad.
2. Vastavalt kommunaalteenuste lepinguid (Šotimaa) käsitlevatele 2016. aasta eeskirjadele tähendab „riigi osalusega äriühing“ isikut, kelle suhtes üks või mitu avaliku sektori hankijat saavad otse või kaudselt kasutada valitsevat mõju ühe või mitme järgmise asjaolu alusel:
 - a) nad on selle isiku omanikud;
 - b) nende rahaline osalus selles isikus;

- c) õigused, mis on neile antud seda isikut reguleerivate normidega.
3. Nii kommunaalteenuste lepinguid käsitlevate 2016. aasta eeskirjade kui ka kommunaalteenuste lepinguid (Šotimaa) käsitlevate 2016. aasta eeskirjade kohaselt eeldatakse avaliku sektori hankijate valitsevat mõju järgmistel juhtudel, kui need asutused otse või kaudselt:
- a) omavad enamust äriühingu märgitud kapitalist;
- b) kontrollivad enamust ettevõtja emiteeritud aktsiatega seotud häälest;
- c) võivad määrata rohkem kui poole äriühingu haldus-, juhtimis- või järelevalveorganist.
2. Lisateenused

Lisaks GPA I liite Ühendkuningriigi 5. lisas loetletud teenustele on GPA I liite Ühendkuningriigi 1.–3. lisaga või käesoleva alajao punktiga 1 hõlmatud üksuste järgmiste teenuste hanked:

- hotelli- ja restoraniteenused (CPC 641)
- toidu serveerimise teenused (CPC 642)
- jookide serveerimise teenused (CPC 643)

- telekommunikatsiooniga seotud teenused (CPC 754)
- kinnisvarateenused vahendustasu eest või lepingu alusel (CPC 8220)
- muud äriteenused (CPC 87901, 87903, 87905–87907)
- haridusteenused (CPC 92).

Märkused.

1. Hotelli- ja restoraniteenuste (CPC 641), toidu serveerimise teenuste (CPC 642), jookide serveerimise teenuste (CPC 643) ja haridusteenuste (CPC 92) lepingute suhtes kohaldatakse Euroopa Liidu tarnijate ja teenuseosutajate kohtlemise korda, kui lepingute väärtus on 663 540 Inglise naela või sellest suurem ning lepinguid sõlmivad GPA I liite 1. ja 2. Ühendkuningriigi lisa alla kuuluvad hankijad, või kui lepingute väärtus on võrdne või suurem kui 884 720 Inglise naela ning lepinguid sõlmivad GPA I liite Ühendkuningriigi 3. lisa alla kuuluvad hankeüksused või käesoleva jao punktiga 1 hõlmatud hankeüksused.
2. Kui muu ostja kui riigiasutus varustab üldkasutatavat teenust osutavaid võrke gaasi või soojusenergiaga, ei loeta seda käesoleva jaoga hõlmatud tegevuseks, kui:

- a) asjaomane üksus toodab gaasi või soojust seetõttu, et selle tarbimine on vajalik muu kui käesolevas jaos või GPA I liite Ühendkuningriigi 3. lisa punktides a–f osutatud tegevuse jaoks; ning
 - b) üldkasutatavate võrkude varustamise eesmärk on ainult kõnealuse toodangu majanduslik eksploateerimine ja see ei ületa 20 % võrgustiku sektori hankija käibest, võttes arvesse kolme eelneva aasta, sh käesoleva aasta keskmist.
3. Käesoleva lepingu teise osa esimese rubriigi VI jaotis [Riigihanked] ja käesolev lisa ei hõlma järgmiste teenuste hankeid:
- a) tervishoiuteenused (CPC 931);
 - b) halduslikud tervishoiuteenused (CPC 91122) ning
 - c) õenduspersonali värbamise teenused ja meditsiinipersonali värbamise teenused (CPC 87206 ja CPC 87209).
-

26. LISA**ENERGIKAUPADE, SÜSIVESINIKE JA TOORAINETE LOETELUD****ENERGIKAUPADE LOETELU HS-KOODI JÄRGI**

- Maagaas, sealhulgas veeldatud maagaas, veeldatud naftagaas (LPG) (HS-kood 27.11)
- Elektrienergia (HS-kood 27.16)
- Toornafta ja naftasaadused (HS-kood 27.09–27.10, 27.13–27.15)
- Tahkekütused (HS-kood 27.01, HS-kood 27.02, HS-kood 27.04)
- Küttepuit ja puusüsi (HS-kood 44.01 ja HS-kood 44.02 energia tootmiseks kasutatavad kaubad)
- Biogaas (HS-kood 38.25)

SÜSIVESINIKE LOETELU HS-KOODI JÄRGI

- Toornafta (HS-kood 27.09)
- Maagaas (HS-kood 27.11)

TOORAINETE LOETELU HSi GRUPI KAUPA

Grupp	Rubriik
25	Sool; väävel; mullad ja kivimid; krohvismaterjalid, lubi ja tsement
26	Maagid, räbu ja tuhk, välja arvatud uraani- ja tooriumimaagid või -kontsentraadid (HS-kood 26.12)
27	Mineraalkütused, mineraalõlid ja nende destilleerimissaadused; bituumenained; mineraalvahad
28	Anorgaanilised kemikaalid; väärismetallide, haruldaste muldmetallide orgaanilised ja anorgaanilised ühendid; radioaktiivsete elementide ja isotoopide orgaanilised ja anorgaanilised ühendid, välja arvatud radioaktiivsed keemilised elemendid ja radioaktiivsed isotoobid (k.a lõhustuvad ja fertiilsed keemilised elemendid ning isotoobid) ja nende ühendid; neid tooteid sisaldavad segud ja jäägid (HS-kood 28.44); ja isotoobid, v.a rubriiki 28.44 kuuluvad; nende kindla või muutuva keemilise koostisega anorgaanilised ja orgaanilised ühendid (HS-kood 28.45)
29	Orgaanilised kemikaalid
31	Väetised
71	Looduslikud või kultiveeritud pärlid, vääris- või poolvääriskivid, väärismetallid, väärismetalliga plakeeritud metallid ja nendest valmistatud tooted, v.a looduslikud või kultiveeritud pärlid, töödeldud või töötlemata, sorteeritud või sorteerimata, kuid niidile lükkimata, raamistamata või kinnitamata; looduslikud ja kultiveeritud pärlid, ajutiselt niidile lükitud nende transpordi hõlbustamiseks (HS-kood 7101)
72	Raud ja teras
74	Vask ja vasktooted
75	Nikkel ja nikkeltooted
76	Alumiinium ja alumiiniumtooted
78	Plii ja pliitooted
79	Tsink ja tsinktooted
80	Tina ja tinatooted
81	Muud mitteväärismetallid; metallkeraamika; tooted nendest

27. LISA**ENERGEETIKA- JA KESKKONNASUBSIIDIUMID**

Käesoleva lepingu artikli 367 lõikes 14 sätestatud põhimõtete osana:

- 1) Subsiidiumid, mis antakse elektrienergia tootmise piisavuse tagamiseks, taastuvatele energiaallikatele ja koostootmiseks, ei tohi kahjustada poole võimet täita oma kohustusi, mis tulenevad käesoleva lepingu artiklist 304, ei mõjuta tarbetult käesoleva lepingu artiklis 311 sätestatud elektrivõrkudevaheliste ühenduste tõhusat kasutamist ning, ilma et see piiraks käesoleva lepingu artikli 304 lõike 3 kohaldamist, määratakse kindlaks läbipaistva, mittediskrimineeriva ja tõhusa konkurentsiprotsessi abil; ning
 - a) subsiidiumid, mis antakse elektrienergia tootmise piisavuse tagamiseks, ergutavad võimsusepakkujaid tegema võimsust kättesaadavaks eeldatava süsteemistressi ajal ning need võivad piirduda rajatistega, mis ei ületa kindlaksmääratud CO₂-heite piirnorme; ning
 - b) subsiidiumid, mis antakse taastuvate energiaallikate energeetika ja koostootmise puhul, ei mõjuta abisaajate kohustusi ega elektriturgudel osalemise võimalusi.

- 2) Ilma et see piiraks punkti 1 kohaldamist, võib juhul, kui ülemäärase hüvitamise vältimiseks on kehtestatud asjakohased meetmed, kasutada taastuvatele energiaallikatele ja koostootmiseks subsiidiumide andmiseks konkurentsiväliseid menetlusi, kui võimalik pakkumine ei ole konkurentsiprotsessi tagamiseks piisav, kui on ebatõenäoline, et abikõlblik võimsus avaldab olulist mõju pooltevahelisele kaubandusele või investeeringutele või, kui subsiidiume antakse näidisprojektidele.
- 3) Kui energiamahukatele kasutajatele kehtestatakse energiaga seotud maksudest ja lõivudest¹ osaline vabastus, ei ületa selline vabastus kogu maksude ja lõivude summat.
- 4) Kui elektrimahukatele kasutajatele antakse hüvitist elektrikulude suurenemise korral, mis tuleneb kliimapoliitika vahenditest, piirdub see sektoritega, kus kulude suurenemise tõttu on märkimisväärne kasvuhoonegaaside heite ülekandumise risk.
- 5) Subsiidiumid poole tööstustegevusega seotud CO₂-heite vähendamiseks peavad tooma kaasa kasvuhoonegaaside heite üldise vähenemise. Subsiidiumid vähendavad otseselt tööstustegevusest tulenevaid heitkoguseid. Subsiidiumid poole tööstustegevuse energiatõhususe parandamiseks parandavad energiatõhusust elektritarbimise vähendamise kaudu, kas otse või tootmisüksuse kohta.

¹ Suurema kindluse nimel ei sisalda lõivud võrgutasusid ega tariife.

28. LISA**KOLMANDATE ISIKUTE JUURDEPÄÄSU JA OMANDISUHETE
ERALDAMISE MITTEKOHALDAMINE TARISTU SUHTES**

Pool võib otsustada mitte kohaldada käesoleva lepingu artikleid 306 ja 307 uuele taristule või olemasoleva taristu märkimisväärsele laiendamisele, kui:

- a) taristuinvesteeringuga seotud risk on nii suur, et ilma vabastuse saamiseta ei oleks võimalik investeerida;
 - b) investeering peab soodustama konkurentsi või varustuskindlust;
 - c) taristu kuulub füüsilisele või juriidilisele isikule, kes on vähemalt oma õigusliku vormi poolest eraldiseisev võrguettevõtjatest, kelle süsteemidesse taristu ehitati või rajatakse;
 - d) enne vabastuse andmist on pool teinud otsuse võimsuse juhtimise ja jaotamise eeskirjade ja mehhanismide kohta.
-

29. LISA**ELEKTRIVÕRKUDEVAHELISE ÜHENDUSE VÕIMSUSE JAOTAMINE JÄRGMISE PÄEVA
TURU AJAL****1. OSA**

1. Uus menetlus võimsuse jaotamiseks elektrivõrkude omavahelistes ühendustes järgmise päeva turu ajal põhineb „mitme piirkonna lahtiste mahtude liitmise“ põhimõttel.

Uue menetluse üldeesmärk on kaubandusest saadava kasu maksimeerimine.

Esimese sammuna uue menetluse väljatöötamisel tagavad pooled, et põhivõrguettevõtjad koostavad üldettepanekud ja tasuvusanalüüsi.

2. Mitut piirkonda hõlmav lahtiste mahtude sidumine peab hõlmama turgude liitmise funktsiooni arendamist, et määrata kindlaks energia netopositsioonid (kaudne jaotamine) järgmiste näitajate vahel:
 - a) määruse (EL) 2019/943 kohaselt kehtestatud pakkumispirkonnad, mis on otse Ühendkuningriigiga ühendatud elektrivõrkude vahelise ühenduse kaudu; ning
 - b) Ühendkuningriik.

3. Energia netopositsioonid elektrivõrkudevahelistes ühendustes arvutatakse kaudse jaotamise protsessi abil, rakendades konkreetset algoritmi:
 - a) määruse (EL) 2019/943 kohaselt kehtestatud pakkumispirkondade ärilised pakkumised ja pakkumised järgmise päeva turu ajal, mis on otse Ühendkuningriigiga ühendatud elektrivõrkude vahelise ühenduse kaudu;
 - b) Ühendkuningriigi asjaomaste järgmise päeva turgude ärilised ostu- ja müügipakkumised järgmise päeva turu ajavahemiku kohta;
 - c) võrgu läbilaskevõime andmed ja süsteemi suutlikkus, mis on kindlaks määratud ülekandesüsteemi haldurite vahel kokku lepitud korras; ning
 - d) andmed Ühendkuningriigi ja muude liidu pakkumispirkondadega ühendatud pakkumispirkondade vaheliste elektriühenduste eeldatavate kaubandusvoogude kohta, mille on kindlaks määranud liidu põhivõrguettevõtjad, kasutades töökindlaid meetodikaid.

See protsess peab olema kooskõlas otseste alalisvooluvõrkude vaheliste ühenduste eriomadustega, sealhulgas kadude ja muutumisnõuetega.

4. Turgude liitmise funktsioon peab:

- a) andma tulemusi piisavalt aegsasti enne poolte vastavate järgmise päeva turgude toimimist (liidu jaoks on tegemist ühtse järgmise päeva turu mehhanismiga, mis on loodud kooskõlas komisjoni määrusega (EL) 2015/1222¹), et neid tulemusi saaks kasutada sisendina protsessides, millega määratakse kindlaks tulemused kõnealustel turgudel;
 - b) andma usaldusväärseid ja korratavaid tulemusi;
 - c) olema konkreetne protsess liidu ja Ühendkuningriigi eraldiseisvate ja eraldatud järgmise päeva turgude ühendamiseks; eelkõige tähendab see, et konkreetne algoritm peab olema eraldiseisev ja eraldatud määruse (EL) 2015/1222 kohaselt loodud ühtse järgmise päeva turu mehhanismis kasutatavast algoritmist ning et liidu ärilistel pakkumistel ja muudel pakkumistel peab olema juurdepääs ainult pakkumispirkondadest pärinevatele algoritmidele, mis on Ühendkuningriigiga elektrivõrkude ühenduse kaudu otseselt ühendatud.
5. Arvutatud netoenergiaposisioonid avaldatakse pärast valideerimist ja kontrollimist. Kui turgude liitmise funktsioon ei suuda toimida ega tulemust saavutada, jaotatakse elektrivõrkudevahelise ühenduse võimsus varumeetodiga ning turuosalisi teavitatakse varumeetodi kohaldamisest.
6. Tehniliste menetluste väljatöötamise ja rakendamise kulud jagatakse võrdselt ühelt poolt asjaomaste Ühendkuningriigi põhivõrguettevõtjate või muude üksuste ning teiselt poolt asjaomaste liidu põhivõrguettevõtjate või muude üksuste vahel, kui energiaerikomitee ei otsusta teisiti.

¹ Komisjoni 24. juuli 2015. aasta määrus (EL) 2015/1222, millega kehtestatakse võimsuse jaotamise ja ülekoormuse juhtimise suunised (ELT L 197, 25.7.2015, lk 24).

2. OSA

Käesoleva lisa rakendamise ajakava on alates käesoleva lepingu jõustumisest järgmine:

- a) kolme kuu jooksul – kulude-tulude analüüs ja tehniliste menetluste ettepanekute visandamine;
- b) 10 kuu jooksul – ettepanek tehniliste menetluste kohta;
- c) 15 kuu jooksul – tehniliste menetluste kasutuselevõtmine.

30. LISA

LENNUKÕLBLIKKUSE JA KESKKONNAOHUTUSE SERTIFITSEERIMINE

A JAGU

ÜLDSÄTTED

ARTIKKEL 1

Eesmärk ja kohaldamisala

1. Käesoleva lisa eesmärk on koostöö rakendamine järgmistes valdkondades vastavalt käesoleva lepingu artikli 445 lõikega 2, milles kirjeldatakse vastavuskontrollide ja sertifikaatide vastastikuse tunnustamise tingimusi ning meetodeid:
 - a) lennukõlblikkussertifikaadid ja järelevalve tegemine tsiviillennundustoodete üle, nagu on osutatud käesoleva lepingu artikli 445 lõike 1 punktis a;

- b) tsiviillennundustoodete keskkonnakõlblikkuse sertifikaadid ja kontroll, nagu on osutatud käesoleva lepingu artikli 445 lõike 1 punktis b, ning
 - c) projekti- ja tootmissertifikaadid ning järelevalve teostamine projekteerimis- ja tootmisorganisatsioonide üle, nagu on osutatud käesoleva lepingu artikli 445 lõike 1 punktis c.
2. Olenemata lõikest 1 ei kuulu käesoleva lisa kohaldamisalasse kasutatud tsiviillennundustooted, välja arvatud kasutatud õhusõidukid.

ARTIKKEL 2

Mõisted

Käesolevas lisas kasutatakse järgmisi mõisteid:

- a) „tunnustamine“ – ühe poole sertifikaatide, heakskiitvate otsuste, muudatuste, paranduste, dokumentide ja andmete tunnustamine teise poole poolt ilma valideerimistoiminguteta ja ilma kõnealuse teise poole vastava sertifikaadi väljastamiseta;
- b) „komponendi hooldustõend“ – sertifikaat, mille on välja andnud eksportiva poole sertifitseeritud organisatsioon või pädev asutus ning mis tõendab, et uus tsiviillennundustooode (v.a õhusõiduk) vastab eksportiva poole heakskiidetud projektile ja on kõlblik ohutuks kasutamiseks;
- c) „tsiviillennundustoodete kategooria“ – ühiste omadustega toodete kogum, mis on rühmitatud tehnilise rakendamise menetlustesse EASA ja Ühendkuningriigi tsiviillennundusameti sertifitseerimistingimuste alusel;

- d) „sertifitseerimisasutus“ – eksportiva poole tehniline asutus, kes annab välja tsiviillennundustoote projektisertifikaadi, täites projekteerimisriigi kohustusi, mis on sätestatud rahvusvahelise tsiviillennunduse konventsiooni 8. lisas. Kui projektisertifikaadi on välja andnud eksportiva poole heakskiidetud organisatsioon, käsitatakse sertifitseeriva asutusena eksportiva poole tehnilist asutust;
- e) „projektisertifikaat“ – poole tehnilise asutuse või sertifitseeritud organisatsiooni välja antud tõendav dokument, millega kinnitatakse, et tsiviillennundustoote projekt või selle muudatus vastab lennukõlblikkusnõuetele (nagu on asjakohane) ja keskkonnakaitsenõuetele, eelkõige keskkonnanäitajatele, mis on sätestatud asjaomase poole õigus- ja haldusnormides;
- f) „konstruktsiooniga seotud käitamishõuded“ – käitamishõuded (sh keskkonnanõuded), mis mõjutavad kas tsiviillennundustoote konstruktsiooniomadusi või konstruktsiooniga seotud andmeid toote käitamise või hooldamise kohta, mis annavad õiguse kasutada kõnealust toodet kindlaks otstarbeks;
- g) „eksport“ – protsess, mille käigus tsiviillennundustoode viiakse üle ühe poole tsiviillennundusohutuse õigussüsteemist teise poole tsiviillennundusohutuse õigussüsteemi;
- h) „lennukõlblikkuse ekspordisertifikaat“ – eksportiva poole (kasutatud õhusõiduki korral asjaomast toodet eksportiva registreerimisriigi pädeva asutuse) sertifikaat, mis on välja antud selle tõendamiseks, et õhusõiduk vastab importiva poole teatatud kohaldatavatele lennukõlblikkus- ja keskkonnakaitsenõuetele;

- i) „eksportiv pool“ – pool, kelle tsiviillennundusohutuse õigussüsteemist tsiviillennundustoode välja lastakse;
- j) „import“ – protsess, mille käigus ühe poole tsiviillennundusohutuse õigussüsteemist eksporditud tsiviillennundustoode võetakse vastu teise poole tsiviillennundusohutuse õigussüsteemi;
- k) „importiv pool“ – pool, kelle tsiviillennundusohutuse õigussüsteemi tsiviillennundustoode tuuakse;
- l) „suur muudatus“ – tüübiprojekti muudatus, mis ei kuulu väikeste muudatuste hulka;
- m) „väike muudatus“ – muudatus, mis ei mõjuta märkimisväärselt tsiviillennundustoote massi, tasakaalu, konstruktsiooni tugevust, töökindlust, kasutusomadusi, keskkonnanäitajaid ega muid tsiviillennundustoote lennukõlblikkust mõjutavaid näitajaid;
- n) „kasutamissobivuse andmed“ – nõutav andmekogum, mille alusel toetatakse ja lubatakse teatavat tüüpi õhusõidukite tüübispetsiifilise käitamisega seotud aspekte, mida reguleeritakse liidu või Ühendkuningriigi tsiviillennundusohutuse õigussüsteemi raames. kõnealuse andmekogumi peab õhusõiduki jaoks välja töötama tüübisertifikaadi taotleja või omanik ning see moodustab osa tüübisertifikaadist. Vastavalt liidu või Ühendkuningriigi tsiviillennundusohutuse õigussüsteemile peab tüübisertifikaadi või piiratud tüübisertifikaadi esmane taotlus sisaldama kasutamissobivuse andmete heakskiitmise taotlust või sellele tuleb pärast esmast taotlemist lisada kasutamissobivuse andmete heakskiitmise taotlus (vastavalt õhusõiduki tüübile);

- o) „tootmissertifikaat“ – sertifikaat, mille poole pädev asutus on välja andnud tsiviillennundustoodete tootjale ning mis tõendab, et asjaomane tootja vastab asjaomase poole õigus- ja haldusnormides sätestatud kohaldatavatele nõuetele, mida tuleb järgida konkreetsete tsiviillennundustoodete tootmisel;
- p) „tehnilise rakendamise kord“ – käesoleva lisa rakendamise kord, mille on välja töötanud poolte tehnilised asutused kooskõlas käesoleva lepingu artikli 445 lõikega 5;
- q) „valideeriv asutus“ – importiva poole tehniline asutus, kes käesoleva lisa kohaselt sertifitseerimisasutuse väljaantud projektisertifikaati tunnustab või valideerib.

B JAGU

SERTIFITSEERIMISE JÄRELEVALVENÕUKOGU

ARTIKKEL 3

Asutamine ja koosseis

1. Käesolevaga moodustatakse sertifitseerimise järelevalvenõukogu, käesoleva lisa sätete tõhusa kohaldamise eest vastutav tehniline kooskõlastusorgan, mida juhivad ühiselt poolte tehnilised asutused ja mis annab aru lennuohutuse erikomiteele. Kõnealune järelevalvenõukogu koosneb kummagi poole tehnilise asutuse esindajatest ja võib kutsuda oma volituste täitmise hõlbustamiseks järelevalvenõukogusse täiendavaid osalejaid.
2. Sertifitseerimise järelevalvenõukogu tuleb kokku korrapäraste ajavahemike järel, kui ühe poole tehniline asutus seda taotleb, ning võtab vastu otsuseid ja teeb soovitusi konsensusel alusel. Sertifitseerimise järelevalvenõukogu töötab välja oma kodukorra.

ARTIKKEL 4

Volitused

Sertifitseerimise järelevalvenõukogu volitused hõlmavad eelkõige järgmist:

- a) artiklis 6 osutatud tehnilise rakendamise korra väljatöötamine, vastuvõtmine ja läbivaatamine;
- b) teabe jagamine suurte ohutusprobleemide kohta ja (vajaduse korral) nende lahendamise tegevuskava koostamine;
- c) pädevate asutuste vastutusalasse jäävate selliste tehniliste probleemide lahendamine, mis mõjutavad käesoleva lisa rakendamist;
- d) vajaduse korral ohutuse, keskkonnakaitse, sertifitseerimissüsteemide, kvaliteedijuhtimise ja standardimissüsteemide alase tulemusliku koostöö viiside, tehnilise toe ja teabevahetuse väljaarendamine;
- e) artiklites 10 ja 13 sätestatud projektisertifikaatide valideerimise või tunnustamise korra korrapärane läbivaatamine;
- f) lennuohutuse erikomiteele käesoleva lisa muudatusettepanekute esitamine;
- g) sellise korra väljatöötamine vastavalt artiklile 29, millega tagatakse poolte vastastikuse usalduse säilimine teise poole vastavuskontrolli protsesside suhtes;
- h) punktis g nimetatud korra rakendamise analüüs ja meetmete võtmine ning

- i) lennuohutuse erikomiteele lahendamata probleemidest teatamine ja lennundusohutuse erikomitee käesoleva lisa sätetega seotud otsuste rakendamise tagamine.

C JAGU

RAKENDAMINE

ARTIKKEL 5

Projekti-, tootmis- ja ekspordisertifikaatide väljaandmisega tegelevad pädevad asutused

1. Projektisertifikaadi väljaandmisega tegelevad pädevad asutused on järgmised:
 - a) liidu puhul Euroopa Liidu Lennundusohutusamet; ning
 - b) Ühendkuningriigi puhul Ühendkuningriigi tsiviillennundusamet.
2. Tootmis- ja ekspordisertifikaatide väljaandmisega tegelevad pädevad asutused on järgmised:

- a) liidu puhul Euroopa Liidu Lennundusohutusamet ja Euroopa Liidu liikmesriikide pädevad asutused; kasutatud õhusõiduki puhul annab ekspordisertifikaadi välja õhusõidukit ekspordiva registreerimisriigi pädev asutus; ning
- b) Ühendkuningriigi puhul Ühendkuningriigi tsiviillennundusamet.

ARTIKKEL 6

Tehnilise rakendamise kord

1. Poolte tehnilised asutused koostavad sertifitseerimise järelevalvenõukogu kaudu tehnilise rakendamise korra, et näha ette konkreetsed menetlused käesoleva lisa rakendamise hõlbustamiseks, määrates kindlaks teabevahetuse korra poolte pädevate asutuste vahel.
2. Tehnilise rakendamise korras käsitletakse ka poolte tsiviillennundusstandardite, eeskirjade, tavade, protseduuride ja süsteemide erinevusi, mis on seotud käesoleva lisa rakendamisega, nagu on sätestatud käesoleva lepingu artikli 445 lõikes 5.

ARTIKKEL 7

Konfidentsiaalsete andmete ja konfidentsiaalse teabe vahetamine ja kaitse

1. Käesoleva lisa rakendamisel vahetatavate andmete ja teabe suhtes kohaldatakse käesoleva lepingu artikli 453 sätteid.
2. Valideerimisprotsessi käigus piirduakse ainult sellist laadi ja sellise sisuga andmete ja teabe vahetamisega, mida on vaja kohaldatavatele tehnilistele nõuetele vastavuse tõendamiseks (kirjeldus tehnilise rakendamise korras).
3. Poolte pädevate asutuste vahelise andme- ja teabevahetusega seotud erimeelsused tuleb lahendada nii, nagu on kirjeldatud tehnilise rakendamise korras. Kummalgi poolel on õigus edastada vaidlusalune küsimus sertifitseerimise järelevalvenõukogule lahendamiseks.

D JAGU

PROJEKTI SERTIFITSEERIMINE

ARTIKKEL 8

Üldpõhimõtted

1. Käesolevat jagu kohaldatakse kõigi projektisertifikaatide ja nende muudatuste suhtes (kui on asjakohane), mis kuuluvad käesoleva lisa kohaldamisalasse, täpsemalt järgmise suhtes:
 - a) tüübisertifikaadid ja piiratud tüübisertifikaadid;
 - b) tüübisertifikaadi lisad;
 - c) remonditud konstruktsiooni kinnitused ning
 - d) tehnilistele normidele vastavust tõendavad load

2. Valideeriv asutus kas valideerib projektisertifikaadi või selle muudatuse, võttes arvesse artiklis 12 osutatud osalemismäära, või tunnustab projektisertifikaati või selle muudatust, mille sertifitseerimisasutus on välja andnud või heaks kiitnud või mille väljaandmis- või heakskiitmisprotsess ei ole veel lõppenud, vastavalt käesolevas lisa sätestatud tingimustele ning tehnilise rakendamise korras kirjeldatule, ja võtab muu hulgas arvesse ka sertifikaatide tunnustamise ja valideerimise üksikasju.

3. Käesoleva lisa rakendamiseks tagab kumbki pool, et tema tsiviillennundusohutuse õigussüsteem võimaldab projekteerimisorganisatsioonide sertifitseerimissüsteemi abil veenduda, et projekteerimisorganisatsioonid suudavad täita oma ülesandeid.

ARTIKKEL 9

Valideerimisprotsess

1. Tsiviillennundustoote projektisertifikaadi valideerimise taotlus esitatakse valideerivale asutusele sertifitseerimisasutuse kaudu (kirjeldus tehnilise rakendamise korras).
2. Sertifitseerimisasutus tagab, et valideeriv asutus saab kõik asjakohased andmed ja teabe, mida on vaja projektisertifikaadi valideerimiseks (kirjeldus tehnilise rakendamise korras).
3. Kui valideeriv asutus saab projektisertifikaadi valideerimise taotluse, määrab valideeriv asutus kindlaks valideerimise sertifitseerimisaluse vastavalt artiklile 11 ning valideeriva asutuse valideerimisprotsessis osalemise määra vastavalt artiklile 12.

4. Valideeriv asutus võtab tehnilise rakendamise korra kohaselt valideerimisel võimalikult palju arvesse sertifitseerimisasutuse teostatud tehnilisi hinnanguid, katseid, kontrole ning vastavuskontrole.
5. Pärast sertifitseerimisasutuse esitatud asjakohaste andmete ja teabega tutvumist annab valideeriv asutus valideeritud tsiviillennundustootele välja oma projektisertifikaadi (edaspidi „valideeritud projektisertifikaat“) juhul, kui:
 - a) on olemas tõendid, et sertifitseerimisasutus on andnud asjaomasele tsiviillennundustootele välja oma projektisertifikaadi;
 - b) sertifitseerimisasutus on teatanud, et asjaomane tsiviillennundustoode vastab artiklis 11 osutatud sertifitseerimisalusele;
 - c) kõik valideerimise ajal valideeriva asutuse tõstatatud probleemid on lahendatud; ning
 - d) taotleja on täitnud tehnilise rakendamise korras kirjeldatud täiendavad haldusalased lisanõuded.

6. Kumbki pool tagab, et valideeritud projektisertifikaadi saamiseks ja säilitamiseks peab taotleja omama ja säilitama sertifitseerimisasutusele kättesaadavana kogu asjakohase projekteerimisteabe, joonised ja katsearuanded, sealhulgas sertifitseeritud tsiviillennundustoote kontrollimisandmed, mida on vaja selleks, et esitada vajalik teave asjaomase tsiviillennundustoote jätkuva lennukõlblikkuse ja selle kohaldatavatele keskkonnakaitseõuetele vastavuse tagamiseks.

ARTIKKEL 10

Projektisertifikaatide valideerimise üksikasjad

1. Liidu tehnilise asutuse kui sertifitseerimisasutuse välja antud tüübisertifikaadid valideerib Ühendkuningriigi tehniline asutus kui valideeriv asutus. Kinnitada tuleb järgmised andmed:
 - a) mootori paigaldamise käsiraamat (mootori tüübisertifikaadi puhul);
 - b) konstruktsiooni remondi käsiraamat;
 - c) elektriühenduste jätkuva lennukõlblikkuse juhend; ning
 - d) kaalujaotuse käsiraamat.

Tehnilise rakenduskorra vormis võib kehtestada menetluslikud üksikasjad asjakohaste andmete tunnustamise kohta. Sellised menetluslikud üksikasjad ei tohi mõjutada esimeses lõigus sätestatud tunnustamise nõuet.

2. Liidu tehnilise asutuse kui sertifitseerimisasutuse välja antud olulised tüübisertifikaadi lisad ja oluliste muudatuste kinnitused valideerib Ühendkuningriigi tehniline asutus kui valideeriv asutus. Põhimõtteliselt kasutatakse tehnilise tutvustamisega piirduvat lihtsustatud valideerimist, mille puhul valideerivat asutust taotleja vastavustõendamistoimingutesse ei kaasata, välja arvatud juhul, kui tehnilised asutused otsustavad konkreetse juhtumi puhul teisiti.
3. Ühendkuningriigi tehnilise asutuse kui sertifitseerimisasutuse välja antud tüübisertifikaadid valideerib liidu tehniline asutus kui valideeriv asutus.
4. Liidu tehniline asutus aktsepteerib valideeriva asutusena Ühendkuningriigi tehnilise asutuse kui sertifitseeriva asutuse või Ühendkuningriigi õigusnormide kohaselt heakskiidetud organisatsiooni kinnitatud täiendavad tüübisertifikaadid, oluliste muudatuste kinnitused, olulised remonditööd ja tehnilistele normidele vastavust tõendavad load. Lubatud on kasutada tehnilise tutvustamisega piirduvat lihtsustatud valideerimist, mille puhul valideerivat asutust taotleja vastavustõendamistoimingutesse ei kaasata, kui tehnilised asutused konkreetse juhtumi puhul nii otsustavad.

ARTIKKEL 11

Valideerimise sertifitseerimisalus

1. Tsiiviillennundustootele välja antud projektisertifikaadi valideerimiseks võtab valideeriv asutus sertifitseerimisaluse kindlakstegemisel arvesse temaga seotud poole õigus- ja haldusnormides sätestatud järgmisi nõudeid:
 - a) lennukõlblikkusnõuded, mis kehtisid samalaadse tsiiviillennundustoote suhtes sertifikaaditaotluse tegeliku esitamise kuupäeval, mille määrab kindlaks sertifitseerimisasutus, ja mida vajaduse korral täiendatakse tehniliste lisatingimustega (kirjeldus tehnilise rakendamise korras), ning
 - b) keskkonnakaitsenõuded, mis kehtisid asjaomase tsiiviillennundustoote kohta valideerimistaotluse valideerivale asutusele esitamise kuupäeval.
2. Valideeriv asutus täpsustab vajaduse korral järgmist:
 - a) erandeid kohaldatavatest nõuetest,
 - b) kõrvalekaldeid kohaldatavatest nõuetest või

- c) kompenseerivaid tegureid, mis tagavad samaväärse ohutustaseme, kui kohaldatavaid nõudeid ei järgita.
3. Peale lõigetes 1 ja 2 sätestatud nõuete määrab valideeriv asutus kindlaks kõik eritingimused, mida tuleb kohaldada, kui asjaomased lennukõlblikkusnõuded ning õigus- ja haldusnormid ei sisalda asjaomase tsiviillennundustoote puhul piisavaid või asjakohaseid ohutusnõudeid, sest:
- a) tsiviillennundustoode sisaldab uudseid või ebatavalisi konstruktsioonelemente võrreldes projekteerimistavadega, millel põhinevad kohaldatavad lennukõlblikkusnõuded ning õigus- ja haldusnormid;
- b) tsiviillennundustooete ettenähtud kasutus on ebatavaline või
- c) muude kasutuses olevate samalaadsete tsiviillennundustoodetega või samalaadsete konstruktsiooniomadustega tsiviillennundustoodetega saadud kogemused on näidanud, et võib tekkida ohuolukordi.
4. Erandeid, kõrvalekaldeid, kompenseerivaid tegureid ja eritingimusi kirjeldades võtab valideeriv asutus nõuetekohaselt arvesse sertifitseerimisasutuse kohaldatavaid erandeid, kõrvalekaldeid, kompenseerivaid tegureid ja eritingimusi ega esita valideeritavatele tsiviillennundustoodetele rangemaid nõudeid, kui ta kohaldaks enda samalaadsete toodete suhtes. Valideeriv asutus teavitab sertifitseerimisasutust kõigist sellistest eranditest, kõrvalekalletest, kompenseerivatest teguritest või eritingimustest.

ARTIKKEL 12

Valideeriva asutuse osalemismäär

1. See, mil määral poole valideeriv asutus artiklis 9 osutatud ja tehnilise rakendamise korras kirjeldatud valideerimisprotsessis osaleb, sõltub eelkõige alljärgnevast:
 - a) teise poole sertifitseerimisasutusena tegutseva pädeva asutuse kogemused ja andmed;
 - b) asjaomase valideeriva asutuse varasemad valideerimiskogemused teise poole pädeva asutusega;
 - c) valideeritava konstruktsiooni laad;
 - d) taotleja tegevus ja valideeriva asutuse kogemused temaga ning
 - e) artiklis 28 ja artiklis 29 osutatud kvalifikatsiooninõuete hindamise tulemused.

2. Kui sertifitseerimisasutus ei ole pärast 30. septembrit 2004 asjaomaste tsiviillennundustoodete kategooria sertifikaati varem välja andnud, kohaldab valideeriv asutus sertifikaadi esmakordsel valideerimisel erimenetlusi ja -kontrolli, eelkõige sertifitseerimisasutuse protsesside ja meetodite puhul. Kohaldatavaid menetlusi ja kriteeriume kirjeldatakse üksikasjalikult tehnilise rakendamise korras.
3. Sertifitseerimise järelevalvenõukogu mõõdab ja kontrollib korrapäraselt lõigetes 1 ja 2 sätestatud põhimõtete tõhusat rakendamist ning vaatab kontrollitulemused üle (mõõdikute kirjeldus on esitatud tehnilise rakendamise korras).

ARTIKKEL 13

Tunnustamine

- 1 Kui projektisertifikaadi suhtes kohaldatakse tunnustamist, tunnustab valideeriv asutus sertifitseerimisasutuse välja antud projektisertifikaati valideerimistoiminguid kohaldamata. Sel juhul tunnistab valideeriv asutus projektisertifikaadi samaväärseks temaga seotud poole õigus- ja haldusnormide kohaselt välja antud sertifikaadiga ning valideeriv asutus asjakohast sertifikaati välja ei anna.

2. Ühendkuningriigi tehniline asutus aktsepteerib valideeriva asutusena liidu tehnilise asutuse kui sertifitseerimisasutuse või liidu õigusnormide kohaselt heakskiidetud organisatsiooni väljastatud väheolulised täiendavad tüübisertifikaadid, väheolulised suured muudatused ja tehnilistele normidele vastavust tõendavad load.
3. Ühendkuningriigi tehniline asutus aktsepteerib valideeriva asutusena liidu tehnilise asutuse kui sertifitseerimisasutuse või liidu õigusnormide kohaselt heakskiidetud organisatsiooni poolt heaks kiidetud väikesed muudatused ja remonditööd.
4. Liidu tehniline asutus aktsepteerib valideeriva asutusena Ühendkuningriigi tehnilise asutuse kui sertifitseeriva asutuse või Ühendkuningriigi õigusnormide kohaselt heakskiidetud organisatsiooni poolt heaks kiidetud väikesed muudatused ja väikesed remonditööd.

ARTIKKEL 14

Artiklite 10 ja 13 rakendussätted

1. Sertifitseerimisasutus liigitab muudatused väikesteks või suurteks vastavalt käesolevas lisas esitatud määratlustele ja seda tõlgendatakse asjaomase sertifitseerimisasutuse eeskirjade ja korra kohaselt.

2. Täiendava tüübisertifikaadi või suure muudatuse oluliseks või väheoluliseks liigitamise puhul vaatleb sertifitseerimisasutus muudatust kõigi varasemate asjakohaste projektimuudatuste kontekstis ja võtab arvesse kõiki asjaomase tsiviillennundustoote tüübisertifikaadis esitatud kohaldatavates sertifitseerimistingimustes tehtud asjakohaseid muudatusi. Muudatused, mis vastavad ühele järgmistest kriteeriumidest, loetakse automaatselt oluliseks:
- a) üldine konfiguratsioon või konstruktsioonipõhimõtted ei ole säilinud; või
 - b) muudetava toote sertifitseerimiseks kasutatud eeldused enam ei kehti.

ARTIKKEL 15

Olemasolevad projektisertifikaadid

Käesolevas lisas kohaldatakse järgmisi põhimõtteid:

- a) tüübisertifikaadid, täiendavad tüübisertifikaadid, muudatuste ja remondi kinnitused ning tehnilistele normidele vastavust tõendavad load ja nende muudatuste kinnitused, mille liidu tehniline asutus on väljastanud Ühendkuningriigi taotlejatele või mille on väljastanud Ühendkuningriigis asuv heakskiidetud projekteerimisorganisatsioon liidu õiguse alusel ja mis kehtivad 31. detsembril 2020, loetakse väljastatuks Ühendkuningriigi tehnilise asutuse kui sertifitseeriva asutuse poolt või Ühendkuningriigi õigusnormide alusel heakskiidetud organisatsiooni poolt ning aktsepteerituks liidu tehnilise asutuse kui valideeriva asutuse poolt vastavalt artikli 13 lõikele 1;

- b) tüübisertifikaadid, täiendavad tüübisertifikaadid, muudatuste ja remondi kinnitused ning tehnilistele normidele vastavust tõendavad load ja nende muudatuste kinnitused, mille liidu tehniline asutus on väljastanud liidu taotlejatele või mille on väljastanud liidus asuv projekteerimisorganisatsioon liidu õiguse alusel ja mis kehtivad 31. detsembril 2020, loetakse Ühendkuningriigi tehnilise asutuse kui valideeriva asutuse poolt heakskiidetuks kooskõlas artikli 13 lõikega 1.

ARTIKKEL 16

Projektisertifikaadi üleandmine

Kui projektisertifikaat antakse üle teisele üksusele, teavitab projektisertifikaadi eest vastutav sertifitseerimisasutus üleandmisest viivitamata valideerivat asutust ning kohaldab projektisertifikaatide üleandmisega seotud menetlust, mille kirjeldus on esitatud tehnilise rakendamise korras.

ARTIKKEL 17

Konstruktsiooniga seotud käitamishõuded

1. Tehnilised asutused peavad tagama, et valideerimisprotsessi käigus vahetatakse vajaduse korral andmeid ja teavet konstruktsiooniga seotud käitamishõuete kohta.
2. Kui tehnilised asutused mõne konstruktsiooniga seotud käitamishõude puhul nii otsustavad, võib valideeriv asutus tunnustada sertifitseerimisasutuse vastavuskinnitust valideerimisprotsessi kaudu.

ARTIKKEL 18

Tüübiga seotud käitamisdokumendid ja andmed

1. Mõned tüübiga seotud käitamisdokumendid ja andmed (sh kasutamissobivuse andmed liidu süsteemis ja samaväärsed andmed Ühendkuningriigi süsteemis), mille esitab tüübisertifikaadi omanik, kinnitab või tunnustab sertifitseerimisasutus ning vajaduse korral vahetatakse neid dokumente ja andmeid valideerimisprotsessi käigus.
2. Valideerimisasutus võib lõikes 1 osutatud käitamisdokumente ja andmeid tehnilise rakendamise korra kohaselt kas tunnustada või valideerida.

ARTIKKEL 19

Samaaegne valideerimine

Kui taotleja ja tehnilised asutused nii otsustavad, võib vajaduse korral kohaldada samaaegset sertifitseerimis- ja valideerimisprotsessi, mida on kirjeldatud tehnilise rakendamise korras.

ARTIKKEL 20

Jätkuv lennukõlblikkus

1. Pädevad asutused võtavad meetmeid, et kõrvaldada nende kui sertifitseerimisasutuse sertifitseeritud tsiviillennundustoodete puhul ilmnevad ohuolukorrad.
2. Poole pädev asutus aitab teise poole pädeva asutuse taotluse korral otsustada, kuidas tagada esimese poole õigussüsteemi kohaselt projekteeritud või toodetud tsiviillennundustoote jätkuv lennukõlblikkus.

3. Kui käesoleva lisa kohaldamisalasse kuuluva tsiviillennundustoote puhul esineb kasutamisega seotud või muid võimalikke ohutusprobleeme, mille tõttu poole tehniline asutus, kes on asjaomase tsiviillennundustoote sertifitseerimisasutus, alustab uurimist, aitab teise poole tehniline asutus taotluse korral uurimisele kaasa, edastades muu hulgas asjakohase teabe, mille asjaomased üksused on esitanud selle tsiviillennundustootega seotud rikete, talitlushäirete, puuduste või muude asjaolude kohta.
4. Projektisertifikaadi omanike teatamiskohustusest sertifitseerimisasutuse ees ja käesoleva lisaga kehtestatud teabevahetussüsteemist piisab, et pidada täidetuks iga projektisertifikaadi omaniku kohustust teatada valideerivale asutusele asjaomase tsiviillennundustootega seotud riketest, talitlushäiretest, puudustest või muudest asjaoludest.
5. Lõigetes 1–4 osutatud ohuolukordade suhtes võetavad meetmed ja ohutusalane teabevahetus määratakse kindlaks tehnilise rakendamise korras.
6. Poolte tehnilised asutused hoiavad üksteist kursis kogu jätkuvat lennukõlblikkust käsitleva kohustusliku teabega, mis on seotud nende järelevalve alla kuuluvas süsteemis projekteeritud või toodetud tsiviillennundustoodetega, mis kuuluvad käesoleva lisa kohaldamisalasse.
7. Poole tehnilise asutuse välja antud sertifikaadiga seotud lennukõlblikkusstaatuse muutumisest tuleb õigel ajal teavitada teise poole tehnilist asutust.

E JAGU

TOOTMISE SERTIFITSEERIMINE

ARTIKKEL 21

Tootmise sertifitseerimise ja tootmise järelevalve süsteemide tunnustamine

1. Kuna käesoleva lisa kohaldamisalas peetakse importiva poole tsiviillennundustoodete tootmissüsteemi eksportiva poole omaga piisavalt samaväärseks, tunnustab importiv pool eksportiva poole tootmissertifitseerimis- ja järelevalvesüsteemi vastavalt käesolevale lisale.
2. Liidu poolt Ühendkuningriigi tootmise sertifitseerimise ja tootmise järelevalve süsteemi tunnustamine piirdub selliste tsiviillennundustoodete kategooriate tootmise tunnustamisega, mille suhtes kohaldati seda süsteemi juba 31. detsembri 2020. aasta seisuga, nagu on üksikasjalikult kirjeldatud tehnilise rakendamise korras.

3. Juhul kui eksportiva poole tootmise sertifitseerimise ja tootmise järelevalve süsteemi lisatakse uus tsiviillennundustoodete kategooria, teatab eksportiva poole pädev asutus sellest importiva poole tehnilisele asutusele. Enne tootmise sertifitseerimise ja tootmise järelevalve süsteemi tunnustamise laiendamist tsiviillennundustoodete uuele kategooriale võib importiva poole tehniline töötaja otsustada viia läbi hindamise, et kinnitada, et eksportiva poole tootmise sertifitseerimise ja tootmise järelevalve süsteem on selle kategooria tsiviillennundustoodete puhul piisavalt samaväärne importiva poole tootmise sertifitseerimise ja tootmise järelevalvesüsteemiga. Hindamine viiakse läbi nii, nagu on üksikasjalikult kirjeldatud tehnilise rakendamise korras, ning see võib hõlmata tootmissertifikaadi omaniku hindamist eksportiva poole pädeva asutuse järelevalve all. Eksportiva poole tootmise sertifitseerimise ja tootmise järelevalve süsteemi tunnustamise laiendamine uuele tsiviillennundustoodete kategooriale importiva poole poolt toimub üksikasjalikult tehnilise rakendamise korra järgi.
4. Eksportiva poole tootmise sertifitseerimise ja tootmise järelevalve süsteemi tunnustamine importiva poole poolt sõltub ohutuse tasemest, mis on tagatud eksportiva poole tootmise sertifitseerimise ja tootmise järelevalve süsteemiga, mis on piisavalt samaväärne importiva poole süsteemiga. Tootmise sertifitseerimise ja tootmise järelevalve süsteemi samaväärsust kontrollitakse pidevalt artiklis 29 ette nähtud menetluste abil.

5. Lõikeid 1–3 kohaldatakse ka sellise tsiviillennundustoote tootmise suhtes, mille puhul projekteerimisriigi ülesandeid täidab muu riik kui tsiviillennundustoodet eksportiv pool, tingimusel et eksportiva poole pädev asutus ja projekteerimisriigi asjaomane asutus on kehtestanud ning rakendanud vajaliku korra, et kontrollida asjaomase tsiviillennundustoote projektisertifikaadi omaniku ja tootmissertifikaadi omaniku vahelist suhtlust.

ARTIKKEL 22

Tootmissertifikaadi pikendamine

1. Tootmissertifikaati, mille eksportiva poole pädev asutus on välja andnud tootjale, kes asub peamiselt asjaomase eksportiva poole territooriumil ja keda tunnustatakse artikli 21 lõike 1 sätete kohaselt, võib laiendada asjaomase tootja tootmiskohtadele ja -rajatistele, mis asuvad teise poole või kolmanda riigi territooriumil, olenemata nende tootmiskohtade ja -rajatiste õiguslikust staatusest ning seal toodetavate tsiviillennundustoodete liigist. Sel juhul jääb nende tootmiskohtade ja -rajatiste järelevalve eest vastutavaks eksportiva poole pädev asutus ja importiva poole pädev asutus ei anna selliste tootmiskohtade ja -rajatiste puhul sama tsiviillennundustoote jaoks välja oma tootmissertifikaati.

2. Kui peamiselt eksportiva poole territooriumil asuva tootja rajatised ja tootmiskohad asuvad teises pooles, teevad mõlema poole pädevad asutused omavahel koostööd artikli 32 raames, et importiv pool osaleks eksportiva poole järelevalvetegevuses seoses kõnealuste rajatistega.

ARTIKKEL 23

Suhtlus tootmissertifikaadi omaniku ja projektisertifikaadi omaniku vahel

1. Kui tsiviillennundustoote tootmissertifikaadi omaniku üle teeb järelevalvet ühe poole pädev asutus ja sama tsiviillennundustoote projektisertifikaadi omaniku üle teostab järelevalvet teise poole pädev asutus, kehtestavad poolte pädevad asutused korra, et määrata kindlaks kummagi poole kohustused projektisertifikaadi omaniku ja tootmissertifikaadi omaniku vahelise suhtluse kontrollimisel.
2. Kui käesoleva lisa kohaldamisalasse kuuluvate tsiviillennundustoodete ekspordi korral ei ole projektisertifikaadi omanik ja tootmissertifikaadi omanik sama juriidiline isik, peavad poolte pädevad asutused tagama, et projektisertifikaadi omanik kehtestab koostöös tootmissertifikaadi omanikuga nõuetekohase korra, millega tagatakse projekti ja tootmise piisav kooskõla ning nõuetekohane toetus asjaomase tsiviillennundustoote jätkuva lennukõlblikkuse tagamiseks.

F JAGU

EKSPORDISERTIFIKAADID

ARTIKKEL 24

Vormid

Eksportiva poole vormid on:

- a) kui eksportiv pool on Ühendkuningriik, siis uute õhusõidukite puhul CAA vorm 52, kasutatud õhusõidukite puhul lennukõlblikkuse ekspordisertifikaat ning muude uute toodete puhul CAA vorm 1. ning
- b) kui eksportiv pool on liit, siis uute õhusõidukite puhul EASA vorm 52, kasutatud õhusõidukite puhul lennukõlblikkuse ekspordisertifikaat ning muude uute toodete puhul EASA vorm 1.

ARTIKKEL 25

Ekspordisertifikaadi väljaandmine

1. Ekspordisertifikaadi väljaandmisel tagab eksportiva poole pädev asutus või tootmissertifikaadi omanik, et kõnealune tsiviillennundustoode:

- a) vastab projektile, mida importiv pool on kooskõlas käesoleva lisaga automaatselt tunnustanud või mille ta on valideerinud või sertifitseerinud, nagu on kirjeldatud tehnilise rakendamise korras;
 - b) on ohutult kasutatav;
 - c) vastab kõigile muudele lisanõuetele, millest importiv pool on teatanud, ning
 - d) on tsiviilõhusõidukite, õhusõiduki mootorite ja õhusõiduki propellerite osas kooskõlas jätkuvat lennukõlblikkust käsitleva kohaldatava kohustusliku teabega, sealhulgas importiva poole lennukõlblikkusnõuetega, millest kõnealune pool on teatanud.
2. Eksportiva poole territooriumil registreeritud kasutatud õhusõidukile lennukõlblikkuse ekspordisertifikaadi väljaandmisel tagab eksportiva poole pädev asutus lõike 1 punktides a–d osutatud nõuete kõrval ka selle, et asjaomast õhusõidukit on nõuetekohaselt hooldatud, kasutades eksportiva poole tunnustatud protseduure ja meetodeid, mida tõendavad logiraamatud ja hooldusdokumendid.

ARTIKKEL 26

Uue tsiviillennundustoote ekspordisertifikaadi tunnustamine

Importiva poole pädev asutus tunnustab eksportiva poole pädeva asutuse või tootja sertifikaadi omaniku välja antud tsiviillennundustoote ekspordisertifikaati vastavalt käesolevas lisas sätestatud tingimustele ja tehnilise rakendamise korrale.

ARTIKKEL 27

Kasutatud õhusõiduki lennukõlblikkuse ekspordisertifikaadi tunnustamine

1. Importiva poole pädev asutus tunnustab kasutatud õhusõidukile eksportiva poole pädeva asutuse välja antud lennukõlblikkuse ekspordisertifikaati vastavalt käesolevas lisas sätestatud tingimustele ja tehnilise rakendamise korrale üksnes juhul, kui asjaomasele kasutatud õhusõidukile välja antud tüübisertifikaadi või piiratud tüübisertifikaadi omanik on olemas ja toetab seda tüüpi õhusõiduki lennukõlblikkuse jätkumist.
2. Eksportiva poole tootmisjärelvalve all toodetud kasutatud õhusõidukile välja antud lennukõlblikkuse ekspordisertifikaadi lõike 1 kohaseks tunnustamiseks abistab eksportiva poole pädev asutus asjakohase taotluse korral importiva poole pädevat asutust andmete ja teabe hankimisel järgmise kohta:

- a) õhusõiduki konfiguratsioon tootja juurest lahkumisel ning
 - b) õhusõiduki hilisemad muudatused ja remonditööd, mille pool on heaks kiitnud.
3. Importiv pool võib nõuda kontrolli- ja hooldusdokumente, nagu on märgitud tehnilise rakendamise korras.
4. Kui eksportiva poole pädev asutus ei suuda ekspordiks ette nähtud kasutatud õhusõiduki lennukõlblikkuse hindamisel täita kõiki artikli 25 lõikes 2 ning käesoleva artikli lõigetes 1 ja 2 sätestatud nõudeid, teeb ta järgmist:
- a) teavitab sellest importiva poole pädevat asutust;
 - b) lepib importiva poole pädeva asutusega tehnilise rakendamise korra kohaselt kokku kohaldatavate nõuetega seotud erandite lubamises või eranditest keeldumises ning
 - c) dokumenteerib kõik toote eksportimisel lubatud erandid.

G JAGU

PÄDEVATE ASUTUSTE KVALIFITSEERUMINE

ARTIKKEL 28

Kvalifikatsiooninõuded vastavuskontrolli ja sertifikaatide tunnustamiseks

1. Kumbki pool peab käesoleva lisa rakendamiseks struktureeritud ja tulemuslikku sertifitseerimis- ja järelevalvesüsteemi, mis muu hulgas hõlmab järgmist:
 - a) õiguslik ja regulatiivne raamistik, millega eelkõige tagatakse reguleerimispädevus poole tsiviillennundusohutuse õigussüsteemiga reguleeritud üksuste suhtes;
 - b) organisatsiooniline struktuur, kus kohustused on selgelt kirjeldatud;
 - c) piisavad ressursid, sh kvalifitseeritud personal, kellel on piisavalt teadmisi ja kogemusi ning kes on saanud piisavat koolitust;
 - d) nõuetekohased protsessid, mis on dokumenteeritud vastavates põhimõtetes ja protseduurides;
 - e) dokumendid ja andmed ning

- f) kehtiv kontrolliprogramm, millega tagatakse õigusliku ja regulatiivse raamistiku ühetaoline kohaldamine järelevalvesüsteemi eri komponentide suhtes.

ARTIKKEL 29

Pädevate asutuste jätkuv kvalifitseerumine

1. Selleks et säilitada vastastikust usaldust teineteise reguleerimissüsteemide suhtes käesoleva lisa rakendamisel ja tagada piisavalt samaväärne ohutustase, hindab poole tehniline asutus korrapäraselt teise poole pädevate asutuste vastavust artiklis 28 osutatud kvalifikatsiooninõuetele. Sellise jätkuva vastastikuse hindamise üksikasjad sätestatakse tehnilise rakendamise korras.
2. Poole pädev asutus teeb teise poole pädeva asutusega koostööd, kui selline hindamine on vajalik, ja tagab, et reguleeritud üksused, kelle üle ta järelevalvet teeb, võimaldavad juurdepääsu poolte tehnilistele asutustele.

3. Kui ühe poole tehniline asutus leiab, et teise poole pädeva asutuse tehniline pädevus ei ole enam piisav või et selle pädeva asutuse väljastatud vastavuskontrolli tulemuste või sertifikaatide tunnustamine tuleks peatada, kuna teise poole süsteemid, mis on seotud käesoleva lisa rakendamisega, ei taga enam piisavalt samaväärset ohutustaset, mis sellist heakskiitmist võimaldaks, korraldavad poolte tehnilised asutused konsultatsioone, et määrata kindlaks parandusmeetmed.
4. Kui usaldust ei ole mõlema poole jaoks vastuvõetaval viisil taastatud, võib kummagi poole tehniline asutus edastada lõikes 3 osutatud küsimuse sertifitseerimise järelevalvenõukogule.
5. Kui sertifitseerimise järelevalvenõukogu küsimust ei lahenda, võib kumbki pool edastada lõikes 3 osutatud küsimuse lennuohutuse erikomiteele.

H JAGU

TEABEVAHETUS, KONSULTEERIMINE JA TOETUS

ARTIKKEL 30

Teavitamine

Poolte pädevate asutuste vaheline kogu teabevahetus, mis muu hulgas hõlmab tehnilise rakendamise korras kirjeldatud dokumentide vahetamist, toimub inglise keeles, võttes arvesse poolte tehniliste asutuste poolt juhtumipõhiselt kindlaks määratud erandeid.

ARTIKKEL 31

Tehniline konsulteerimine

1. Poolte tehnilised asutused lahendavad käesoleva lisa rakendamisega seotud probleemid konsulteerimise käigus.
2. Kui lõike 1 kohase konsulteerimise käigus mõlemale poolele vastuvõetavat lahendust ei leita, võib kummagi poole tehniline asutus edastada lõikes 1 osutatud probleemi sertifitseerimise järelevalvenõukogule.

3. Kui sertifitseerimise järelevalvenõukogu probleemi ei lahenda, võib kumbki pool lõikes 1 osutatud probleemi lennuohutuse erikomiteele.

ARTIKKEL 32

Sertifitseerimise ja jätkuva lennukõlblikkuse järelevalvetoimingute toetamine

Kui teine pool seda taotleb ja selleks on piisavalt ressursse ning on saavutatud asjakohane kokkulepe, võib ühe poole pädev asutus anda teise poole pädevale asutusele tehnilist tuge ning jagada andmeid ja teavet sertifitseerimise ning jätkuva lennukõlblikkuse järelevalvetoimingute kohta, mis on seotud projekteerimise, tootmise ning keskkonnakaitsega seotud sertifitseerimisega. Sellist abi ja selle andmise korraldust kirjeldatakse tehnilise rakendamise korras.

31. LISA

KAUPADE MAANTEEVEDU

A OSA

AUTOVEO-ETTEVÕTJATELE ESITATAVAD NÕUDED VASTAVALT KÄESOLEVA LEPINGU ARTIKLILE 463

1. JAGU

AUTOVEO-ETTEVÕTJA TEGEVUSALALE LUBAMINE JA SELLEL TEGEVUSALAL TEGUTSEMINE

ARTIKKEL 1

Kohaldamisala

Käesolev jagu reguleerib autoveo-ettevõtja tegevusalale lubamist ja sellel tegevusalal tegutsemist ning seda kohaldatakse poole kõigi autoveo-ettevõtjate suhtes, kes tegelevad kaupade veoga käesoleva lepingu artikli 264 alusel.

ARTIKKEL 2

Mõisted

Käesolevas jaos kasutatakse järgmisi mõisteid:

- a) „autoveo-ettevõtja tegevusalal tegutsemise luba“ – haldusotsus, millega lubatakse käesolevas jaos sätestatud tingimustele vastaval füüsilisel või juriidilisel isikul tegutseda autoveo-ettevõtja tegevusalal;
- b) „pädev asutus“ – poole riikliku, piirkondliku või kohaliku tasandi pädev asutus, kes autoveo-ettevõtja tegevusalal tegutsemise loa andmise eesmärgil kontrollib, kas füüsiline või juriidiline vastab käesolevas jaos sätestatud tingimustele, ning kellel on volitus anda, peatada või tühistada autoveo-ettevõtja tegevusalal tegutsemise luba; ning
- c) „alaline elukoht“ – koht, kus isik tavaliselt elab iga kalendriaasta jooksul vähemalt 185 päeva seoses isiklike sidemetega, millest ilmneb nimetatud isiku märkimisväärne seos tema elukohaga.

ARTIKKEL 3

Nõuded autoveo-ettevõtja tegevusalal tegutsemiseks

Autoveo-ettevõtjana tegutsevad füüsilised või juriidilised isikud:

- a) tegutsevad poole territooriumil stabiilselt ja tõhusalt, nagu on sätestatud käesoleva jao artiklis 5;
- b) on laitmatu mainega, nagu on sätestatud käesoleva jao artiklis 6;
- c) omavad käesoleva jao artiklis 7 sätestatud asjakohast finantssuutlikkust ning
- d) omavad käesoleva jao artiklis 8 sätestatud nõutavat kutsealast pädevust.

ARTIKKEL 4

Veokorraldaja

1. Autoveo-ettevõtja määrab vähemalt ühe füüsilise isiku – veokorraldaja –, kes juhib pidevalt ja tõhusalt tema veotegevust ning vastab artikli 3 punktides b ja d sätestatud nõuetele ning:
 - a) kellel on kõnealuse autoveo-ettevõtjaga tegelik side, näiteks ta on selle töötaja, direktor, omanik või aktsionär või seda haldav isik, või kes on ise see isik; ning

- b) kelle elukoht on selle poole riigis, kelle territooriumil on autoveo-ettevõtja (registreeritud) asukoht.
2. Kui füüsiline või juriidiline isik ei vasta ametialase pädevuse tingimustele, võib pädev asutus lubada tal tegutseda autoveo-ettevõtja tegevusalal lõike 1 kohaselt veokorraldajat ametisse nimetamata järgmistel tingimustel:
- a) füüsiline või juriidiline isik nimetab ametisse autoveo-ettevõtja asutamisriigiks oleva poole territooriumil elava füüsilise või juriidilise isiku, kes vastab artikli 3 punktides b ja d sätestatud tingimustele ning on lepinguga volitatud täitma veokorraldaja ülesandeid ettevõtja nimele;
- b) füüsilist või juriidilist isikut ja punktis a osutatud isikut siduvas lepingus on täpsustatud ülesanded, mida asjaomane isik peab tõhusalt ja püsivalt täitma, ning märgitud tema vastutus veokorraldajana. Täpsustatavad ülesanded hõlmavad sõidukite korrashoiu ja hoolduse korraldust, veolepingute ja -dokumentide kontrollimist, raamatupidamise põhiarvestust, juhtide tööle määramist ja sõidukite kasutussevõtmist ning ohutusmenetluste kontrollimist;
- c) punktis a osutatud isik võib veokorraldajana tegutsedes juhtida kuni nelja eri autoveo-ettevõtja veotegevust, milleks kasutatakse kokku kuni 50 sõidukit; ning
- d) punktis a osutatud isik täidab kindlaksmääratud ülesandeid üksnes füüsilise või juriidilise isiku huvides ning täidab oma kohustusi sõltumatult füüsilistest või juriidilistest isikutest, kelle vedude korraldamisega ta tegeleb.

3. Pool võib otsustada, et lõike 1 kohaselt ametisse nimetatud veokorraldajat ei või ühtlasi lõike 2 kohaselt ametisse nimetada või et teda võib ametisse nimetada üksnes piiratud (väiksema) arvu füüsiliste või juriidiliste isikute või väiksema arvu sõidukite puhul, kui on osutatud lõike 2 punktis c.
4. Füüsiline või juriidiline isik teavitab pädevat asutust veokorraldaja või veokorraldajate määramisest.

ARTIKKEL 5

Asutamisnõuet käsitlevad tingimused

Asutamiskohaks olevas pooles tõhusa ja stabiilse asutamise nõude täitmiseks peab füüsiline või juriidiline isik:

- a) omama ruume, kus tal on võimalik pääseda juurde oma põhiliste äridokumentide kas elektroonilisel või muul kujul originaalidele, eelkõige järgmistele dokumentidele: tema transpordilepingud, füüsilise või juriidilise isiku käsutuses olevate sõidukitega seonduvad dokumendid, raamatupidamisdokumendid, personalijuhtimisega seotud dokumendid, töölepingud, sotsiaalkindlustuse dokumendid, juhtide lähetamise andmeid sisaldavad dokumendid, sõidu- ja puhkeaja kohta andmeid sisaldavad dokumendid ning kõik muud dokumendid, millele pädev asutus peab juurde pääsema, et kontrollida käesolevas jaos sätestatud tingimuste täitmist;
- b) olema kantud kõnealuse poole territooriumil äriregistrisse või samalaadsesse registrisse, kui seda nõutakse siseriiklikes õigusaktides;

- c) olema tulumaksukohustuslane ning tal peab olema käibemaksukohustuslase identifitseerimisnumber, kui seda nõutakse siseriiklikes õigusaktides;
- d) pärast loa saamist olema tema käsutuses üks või mitu sõidukit, mis on registreeritud või suunatud ringlusse ja millele on antud kasutamisluba kooskõlas vastava riigi õigusaktidega, hoolimata sellest, kas need sõidukid kuuluvad täielikult temale või on tema käsutuses näiteks järelmaksu- või rendi- või liisingulepingu alusel;
- e) juhtima tõhusalt ja pidevalt oma haldus- ja äritegevust asjakohaste seadmete ja vahendite abil kõnealuse poole territooriumil paiknevates punktis a osutatud ruumides ning juhtima tõhusalt ja pidevalt oma transporditegevust, kasutades punktis g osutatud sõidukeid ning kõnealuse poole territooriumil paiknevat asjakohast tehnilist varustust; ning
- f) omama õigust käsutada pidevalt mitut sõidukit, mis vastavad punktis d sätestatud tingimustele, ning juhte, kelle tavapärane põhibaas on kõnealuse poole territooriumil paiknevas tegevuskeskuses ning kelle arv on proportsionaalne ettevõtja tehtavate vedude mahu suhtes.

ARTIKKEL 6

Hea maine nõuet käsitlevad tingimused

1. Pooled määravad vastavalt lõikele 2 kindlaks tingimused, millele ettevõtja ja veokorraldaja peavad vastama hea maine nõude täitmiseks.

Selle kindlaksmääramisel, kas füüsiline või juriidiline isik vastab sellele nõudele, võtavad pooled arvesse füüsiliste või juriidiliste isikute, nende veokorraldajate, tegevdirektorite ja poolte määratletud muude asjakohaste isikute käitumist. Käesolevas artiklis süüdimõistmistele, karistustele või rikkumistele viitamisel peetakse silmas füüsilise või juriidilise isiku enda, tema veokorraldajate, tegevdirektorite ja poolte määratletud muude asjakohaste isikute süüdimõistmisi, karistusi või rikkumisi.

Käesolevas lõikes osutatud tingimused sisaldavad vähemalt järgmist:

- a) puuduvad veokorraldaja või autoveo-ettevõtja head mainet kahtluse alla seadvad asjaolud, näiteks asjaolu, et asjaomased isikud on süüdi mõistetud või neile on määratud karistused kehtivate riiklike eeskirjade raske rikkumise eest järgmistes valdkondades:
 - i) äriõigus;
 - ii) maksejõuetusõigus,
 - iii) kõnealusel kutsealal kohaldatavad palga- ja töötingimused;
 - iv) liiklus;
 - v) kutsealane vastutus;
 - vi) inim- või narkokaubandus;
 - vii) maksuõigus ning

- b) veokorraldajat või autoveo-ettevõtjat ei ole ühe või mõlema poole territooriumil süüdi mõistetud raskes kuriteos või talle ei ole määratud karistust käesoleva lepingu teise osa kolmanda rubriigi I jaotise eeskirjade või siseriiklike eeskirjade tõsise rikkumise eest eelkõige seoses järgmisega:
- i) juhtide sõidu- ja puhkeaeg, tööaeg ning sõidumeerikute paigaldamine ja kasutamine;
 - ii) rahvusvahelises liikluses kasutatavate kommertsveokite suurim kaal ja suurimad mõõtmed;
 - iii) juhtide alus- ja jätkuõpe;
 - iv) kommertsveokite tehnoseisund, sealhulgas mootorsõidukite kohustuslik tehnoulevaatus;
 - v) juurdepääs rahvusvahelisele maanteeveoturule;
 - vi) ohtlike kaupade maanteeveo ohutus;
 - vii) kiiruspiirikute paigaldamine teatavat liiki sõidukitesse ja nende kasutamine;
 - viii) juhiloa;
 - ix) tegevusalale lubamine;

- x) loomade vedu;
 - xi) töötajate lähetamine maanteevedude sektoris;
 - xii) lepinguliste kohustuste suhtes kohaldatav õigus ning
 - xiii) reisid, mille peale- ja mahalaadimiskohad asuvad teise poole territooriumil.
2. Käesoleva artikli lõike 1 kolmanda lõigu punkti b kohaldamisel, kui veokorraldaja või autoveo-ettevõtja on süüdi mõistetud raskes kuriteos või talle on määratud karistus 31-A-1-1 liites esitatud normide kõige raskemate rikkumiste eest ühe või mõlema poole territooriumil, viib poole pädev asutus asjakohaselt ja õigeaegselt läbi haldusmenetluse, mis vajaduse korral hõlmab asjaomase ettevõtja valduste kohapealset kontrolli.

Haldusmenetluse käigus hindab pädev asutus seda, kas konkreetsete asjaolude tõttu kujutaks hea maine kaotamine endast antud juhul ebaproportsionaalset meetet. Selle hindamise puhul võtab pädev asutus arvesse käesoleva artikli lõike 1 kolmandas lõigus osutatud eeskirjade raskete rikkumiste arvu, samuti 31-A-1-1 liites esitatud raskeimate rikkumiste arvu, mille eest veokorraldaja või autoveo-ettevõtja on süüdi mõistetud või mille eest talle on määratud karistus. Igat sellist järeldust tuleb nõuetekohaselt põhjendada ja õigustada.

Kui pädev asutus leiab, et hea maine staatuse kaotamine oleks ebaproportsionaalne, võtab ta otsuse asjaomase ettevõtja hea maine staatus säilitada. Kui pädev asutus leiab, et hea maine staatuse kaotamine ei oleks ebaproportsionaalne, kaasneb süüdimõistmise või karistusega hea maine staatuse kaotamine.

3. Maanteetranspordi erikomitee koostab loetelu selliste eeskirjade raskete rikkumiste kategooriatest, liikidest ja raskusastmetest, mis peale 31-A-1-1 lites esitatud rikkumiste võivad viia hea maine kaotamiseni.
4. Hea maine nõue on täitmata, kuni ettevõtja rehabiliteeritakse või võetakse mõni muu samaväärse toimega meede vastavalt poolte olemasolevatele siseriiklikele asjakohastele sätetele.

ARTIKKEL 7

Finantssuutlikkust käsitlevad tingimused

1. Finantssuutlikkust käsitleva nõude täitmiseks peab füüsiline või juriidiline isik suutma eelarveaasta jooksul pidevalt täita oma finantskohustusi. Füüsiline või juriidiline isik tõendab audiitori või nõuetekohaselt akrediteeritud isiku kinnitatud raamatupidamise aastaaruannetega, et tema käsutuses on igal aastal omakapitali:
 - a) kokku vähemalt 9 000 eurot / 8 000 naela, kui kasutatakse ainult üht sõidukit, 5 000 eurot / 4 500 naela iga kasutatava lisasõiduki või autorongi kohta, mille lubatud täismass ületab 3,5 tonni, ning 900 eurot / 800 naela iga kasutatava lisasõiduki või autorongi kohta, mille lubatud täismass ületab 2,5 tonni, kuid ei ületa 3,5 tonni;

- b) autoveo-ettevõtjana tegutsevad füüsilised või juriidilised isikud, kes kasutavad ainult mootorsõidukeid või liidendsõidukeid, mille lubatud täismass ületab 2,5 tonni, kuid ei ületa 3,5 tonni, tõendavad audiitori või nõuetekohaselt akrediteeritud isiku kinnitatud raamatupidamise aastaaruannetega, et nende käsutuses on igal aastal kapitali ja reserve vähemalt 1 800 eurot / 1 600 naela, kui kasutatakse ainult üht sõidukit, ja 900 eurot / 800 naela iga kasutatava lisasõiduki kohta.
2. Erandina lõikest 1 võib pädev asutus nõustuda või nõuda, et ettevõtja tõendaks oma finantssuutlikkust pädeva asutuse määratletud tõendiga, nagu näiteks pangatagatis või kindlustus, sealhulgas kutsealane vastutuskindlustus ühelt või mitmelt pangalt või muult finantsasutusest, muu hulgas kindlustusasutusest, või muud liiki siduv dokument, millega antakse ettevõtjale solidaartagatis lõike 1 punktis a kindlaks määratud summade kohta.
3. Erandina lõikest 1 võib pädev asutus ettevõtja registreerimise aasta raamatupidamise aastaaruande puudumisel nõustuda, et ettevõtja tõendab oma finantssuutlikkust sellise tõendiga nagu pangatagatis, finantsasutuse väljastatud dokument, millega antakse ettevõtjale juurdepääs krediidile, või muu siduv dokument, mille on määratlenud pädev asutus, mis tõendab, et ettevõtja käsutuses on lõike 1 punktis a kindlaks täpsustatud summad.
4. Lõikes 1 osutatud raamatupidamise aastaaruanded või lõikes 2 osutatud tagatiskiri, mida kontrollitakse, peavad kuuluma selle poole territooriumil asutatud majandusüksusele, kus luba taotletakse (mitte teise poole territooriumil asutatud majandusüksusele).

ARTIKKEL 8

Ametialase pädevuse nõuet käsitlevad tingimused

1. Ametialase pädevuse nõude täitmiseks peavad asjaomasel isikul või asjaomastel isikutel olema ettenähtud ainevaldkondade teadmised 31-A-1-2 liite I osas ettenähtud tasemel. Selliseid teadmisi tõendatakse kohustusliku kirjaliku eksamiga, millele võib poole vastava otsuse korral lisanduda suuline eksam. Kõnealused eksamid korraldatakse vastavalt 31-A-1-2 liite II osas sätestatule. Seejuures võivad pooled kehtestada eksamitele eelneva väljaõppe nõude.
2. Asjaomased isikud sooritavad eksami selle poole territooriumil, kus on nende alaline elukoht.
3. Ainult poole määratletud kriteeriumide kohaselt selleks otstarbeks nõuetekohaselt volitatud asutused ja organid võivad korraldada käesoleva artikli lõikes 1 osutatud kirjalikke ja suulisi eksameid ja anda nende läbimise tunnistusi. Pooled kontrollivad regulaarselt, et nende volitatud asutused ja organid korraldaksid eksameid tingimustel, mis on kooskõlas 31-A-1-2 liitega.
4. Pool võib vabastada isikud, kellel on kõnealuse poole territooriumil välja antud teatavad kõrg- või tehnilise hariduse kvalifikatsioonitunnistused, mis eeldavad teadmisi 31-A-1-2 liites loetletud valdkondades, eksamite sooritamise nõudest vastava kvalifikatsiooniga hõlmavate ainete osas. Vabastust kohaldatakse üksnes 31-A-1-1 liite I osa nende jagude suhtes, mille puhul kvalifikatsioonid hõlmavad kõiki iga jao pealkirja all loetletud valdkondi.

Pool võib vabastada teatavatest eksami osadest isikud, kellel on poole territooriumi vedude puhul kehtivad ametialase pädevuse tunnistused.

ARTIKKEL 9

Eksamist vabastamine

Sellisele autoveo-ettevõtjale tegevusloa andmise korral, kes kasutab üksnes mootorsõidukeid või liidendsõidukeid, mille lubatud täismass ei ületa 3,5 tonni, võib pool vabastada artikli 8 lõikes 1 osutatud eksamist isikud, kes suudavad tõendada, et nad on kümne aasta jooksul enne 20. augustit 2020 pidevalt juhtinud sama liiki füüsilise või juriidilise isiku tegevust.

ARTIKKEL 10

Loa peatamise ja tühistamise kord

1. Kui pädev asutus tuvastab, et füüsilise või juriidilise isiku puhul on oht, et ta ei täida enam artiklis 3 sätestatud nõudeid, teatab ta sellest füüsilisele või juriidilisele isikule. Kui pädev asutus tuvastab, et mõni nõue ei ole enam täidetud, võib ta anda ettevõtjale olukorra parandamiseks ühe järgmistest tähtaegadest:
 - a) hea maine või ametialase pädevuse nõudele mittevastava veokorraldaja asendaja töölevõtmine ei tohi kesta üle kuue kuu, veokorraldaja surma või töövõimetuse korral on seda tähtaega võimalik kolme kuu võrra pikendada;

- b) kuni kuus kuud, kui füüsiline või juriidiline isik peab oma olukorra parandamiseks näitama, et ta toimib stabiilselt ja tõhusalt, või
 - c) kuni kuus kuud, kui täidetud ei ole finantssuutlikkuse nõue ja seega tuleb tõendada, et kõnealust nõuet suudetakse jälle püsivalt täita.
2. Pädev asutus võib enne igasuguse rehabilitatsioonimeetme võtmist nõuda füüsiliselt või juriidiliselt isikult, kelle luba on peatatud või tühistatud, et tema veokorraldajad sooritaksid artikli 8 lõikes 1 nimetatud eksamid.
3. Kui pädev asutus täheldab, et füüsiline või juriidiline isik ei vasta enam ühele või mitmele artiklis 3 sätestatud nõudele, peatab või tühistab ta autoveo-ettevõtjana tegutsemiseks antud loa hiljemalt käesoleva artikli lõikes 1 osutatud tähtaegade möödudes.

ARTIKKEL 11

Veokorraldaja sobimatuks kuulutamine

1. Kui veokorraldaja kaotab artikli 6 kohaselt oma hea maine staatuse, kuulutab pädev asutus veokorraldaja sobimatuks juhtima autoveo-ettevõtja veotegevust.

Pädev asutus ei taasta veokorraldaja hea maine staatust enne ühe aasta möödumist alates hea maine staatuse kaotamise kuupäevast ega enne, kui veokorraldaja tõendab, et on läbinud vähemalt kolm kuud kestva asjakohase koolituse või teinud eksami 31-A-1-2 liite I osas loetletud ainevaldkondades.

2. Kui veokorraldaja kaotab artikli 6 kohaselt oma hea maine staatuse, ei saa rehabilitatsiooni taotlust esitada enne ühe aasta möödumist hea maine staatuse kaotamise kuupäevast arvates.

ARTIKKEL 12

Taotluste läbivaatamine ja registreerimine

1. Kummagi poole pädevad asutused registreerivad artikli 13 lõikes 1 osutatud riiklikes elektroonilistes registrites nende volitatud ettevõtjate kohta käivad andmed.
2. Ettevõtja hea maine nõude täidetuse hindamisel kontrollivad pädevad asutused, kas määratud veokorraldaja või veokorraldajad on taotluse esitamise ajal kuulutatud poole territooriumil sobimatuks juhtima ettevõtja veotegevust, nagu on sätestatud artiklis 11.
3. Pädevad asutused jälgivad korrapäraselt, et nende poolt autoveo-ettevõtjana tegutsema lubatud ettevõtjad vastavad püsivalt artiklis 3 sätestatud nõuetele. Selleks teevad pädevad asutused kontrollid, sealhulgas (kui on asjakohane) kohapealseid kontrollid asjaomase ettevõtja valdustes, keskendudes ettevõtjatele, kellele on määratud kõrgem riskiaste.

ARTIKKEL 13

Riiklikud elektroonilised registrid

1. Pädevad asutused peavad riiklikku elektroonilist registrit autoveo-ettevõtjate kohta, kellel on luba tegutseda autoveo-ettevõtja tegevusalal.
2. Maanteetranspordi erikomitee otsustab, milliseid andmeid autoveo-ettevõtjate riiklikud registrites hõlmavad ja millised on andmetele juurdepääsu tingimused.

ARTIKKEL 14

Pädevate asutuste halduskoostöö

1. Kummagi poole pädevad asutused määravad asutuse (kontaktpunkti), kes nende territooriumil käesoleva jao kohaldamisega seotud teabe teise poole pädevate asutustega jagamise eest vastutab.
2. Poolte pädevad asutused teevad tihedat koostööd ning annavad kiiresti üksteisele vastastikust abi ja kogu asjakohast teavet, et hõlbustada käesoleva jao sätete rakendamist ja täitmise tagamist.

3. Kummagi poole pädevad asutused teevad teise poole pädeva asutuse põhjendatud taotluse korral individuaalseid kontrole, et teha kindlaks, kas ettevõtja vastab autoveo-ettevõtja tegevusalale lubamise tingimustele. Ta teavitab teise poole pädevat asutust selliste kontrollide tulemustest ja võetavatest meetmetest, kui tuvastatakse, et ettevõtja ei vasta enam käesolevas jaos sätestatud nõuetele.
4. Poolte pädevad asutused vahetavad teavet artikli 6 lõikes 2 osutatud rasketes rikkumistes süüdimõistmiste ning nende eest määratud karistuste kohta.
5. Erikomitee kehtestab lõigetes 3 ja 4 osutatud teabevahetuse üksikasjalikud eeskirjad.

31-A-1-1 liide**KÕIGE RASKEMAD RIKKUMISED****31. LISA A OSA 1. JAO ARTIKLI 6 LÕIKE 2 TÄHENDUSES**

1. Tähtaegade ületamine järgmiselt:
 - a) 6-päevase või 14-päevase maksimaalse sõiduaja ületamine 25 % võrra või rohkem;
 - b) maksimaalse igapäevase sõiduaja ületamine igapäevase tööperioodi jooksul 50 % võrra või rohkem.
2. Sõidumeeriku ja/või kiiruspiiriku puudumine või pettust võimaldava seadme olemasolu sõidukis ja/või sellise pettust võimaldava seadme kasutamine, millega on võimalik muuta sõidumeeriku ja/või kiiruspiiriku andmeid, või salvestuslehtede või sõidumeerikult ja/või juhikaardilt allalaaditud andmete võltsimine.
3. Sellise sõiduki juhtimine, millel puudub kehtiv tehnoülevaatuse tõend või millel esinevad väga tõsised puudused, sealhulgas pidurisüsteemi, roolihoovastiku, rataste/rehvide, vedrustuse või šassii puudused, mis on otseselt liiklusohhtlikud ja mille tõttu tuleks sõiduk liiklusest kõrvaldada.

4. Selliste ohtlike kaupade vedu, mille vedamine on keelatud, või ohtlike kaupade vedu keelatud või heakskiitmata kaitselahutites või selliseid kaupu sõidukis ohtlike kaupadena tuvastamata ning seega inimelusid või keskkonda sellisel määral ohustades, et see viib otsuseni sõiduk kasutuselt kõrvaldada.
5. Kauba vedu kehtiva juhiloata või ettevõtja poolt, kellel ei ole käesoleva lepingu artiklis 463 osutatud kehtivat ettevõtja tegevusluba.
6. Juhi poolt juhikaardi kasutamine, mis on võltsitud, mis ei ole tema oma või mis on saadud valeandmete ja/või võltsitud dokumentide alusel.
7. Kaupade vedu, mille käigus sõidukite puhul, mille lubatud täiskaal on üle 12 tonni, ületatakse maksimaalset lubatud täismassi 20 % võrra või rohkem, ja sõidukite puhul, mille lubatud täiskaal on kuni 12 tonni, ületatakse seda 25 % võrra või rohkem.

31-A-1-2 liide

I OSA

31. LISA A OSA 1. JAO ARTIKLIS 8 OSUTATUD
AINEVALDKONDADE LOETELU

Ametialase pädevuse ametlikul tunnustamisel peavad pooled arvesse võtma teadmisi, mis on seotud vähemalt allpool loetletud ainevaldkondadega. Taotluse esitanud autoveo-ettevõtjatel olema kõnealustes ainevaldkondades veoettevõtte juhtimiseks vajalikul tasemel teadmised ja praktilised oskused.

Teadmiste miinimumtase, nagu allpool osutatud, peab vastama vähemalt sellisele teadmiste tasemele, mille tagab kohustusliku hariduse omandamine ning seda täiendav kutseõpe ja täiendav tehniline koolitus või keskkool või muu tehniline koolitus.

A. Tsiviilõigus

Taotleja peab eelkõige:

- a) olema tuttav maanteevedude puhul kasutatavate põhiliste lepinguliikidega ning nendest tulenevate õiguste ja kohustustega;

- b) suutma pidada läbirääkimisi õiguslikult kehtiva veolepingu üle, eelkõige veotingimuste osas;
- c) olema suuteline hindama taotleja nõuet, mis käsitleb hüvitist kauba kaotsimineku või rikkumise eest veo ajal või kohaletoometamise hilinemise eest, ning aru saama sellise nõude mõjust taotleja lepingulistele kohustustele; ning
- d) olema tuttav Genfis 19. mail 1956. aastal sõlmitud rahvusvahelisest kaupade autoveolepingu konventsioonist (CMR) tulenevate eeskirjade ja kohustustega.

B. Äriõigus

Taotleja peab eelkõige:

- a) olema tuttav vedudes osalemise tingimuste ja formaalsustega, autoveo-ettevõtjatele pandud üldkohustustega (registreerimine, arvepidamine jne) ning pankroti tagajärgedega, ning
- b) omama asjakohaseid teadmisi äriühingute eri liikide ning nende loomist ja tegutsemist reguleerivate eeskirjade kohta.

C. Sotsiaalõigus

Taotlejal peavad eelkõige olema teadmised järgmisest:

- a) maanteevedudega seotud sotsiaalinstitutsioonide (ametühingud, töönookogud, usaldusisikud, tööinspektorid jne) ülesannete ja tegevusega;

- b) tööandjate sotsiaalkindlustusalaste kohustustega;
- c) autoveo-ettevõtjate palgatud töötajate eri kategooriate töölepinguid reguleerivate eeskirjadega (lepingu vorm, osapoolte kohustused, töötingimused ja -aeg, tasuline puhkus, töötasu, lepingu rikkumine jne);
- d) sõidu-, puhke- ja tööaja suhtes kohaldatavad eeskirjad ning nende kohaldamise praktilised meetmed ning
- e) käesoleva lisa B osa 1. jaos sätestatud juhtide alus- ja jätkuõppe suhtes kohaldatavad eeskirjad.

D. Maksuõigus

Taotleja peab olema eelkõige tuttav järgmisi valdkondi reguleerivate eeskirjadega:

- a) veoteenuste käibemaks;
- b) mootorsõidukimaks;
- c) teatavate maanteeveosõidukite maksud ning tee- ja infrastruktuuri kasutamise maksud ning
- d) tulumaks.

E. Äri- ja finantsjuhtimine

Taotleja peab eelkõige:

- a) olema tuttav tšekkide, vekslite, võlakirjade, krediitkaartide ja muude makseviiside kasutamisega seotud seaduste ja tavadega;
- b) olema tuttav mitmesugust liiki krediidiga (pangalaen, dokumentaalakrediit, hoiuste tagamine, hüpoteegid, liising, rentimine, faktooring jne) ning nendest tulenevate maksude ja kohustustega;
- c) tundma bilanssi ning oskama seda koostada ja tõlgendada;
- d) suutma lugeda ja tõlgendada kasumiaruannet;
- e) oskama hinnata ettevõtja tasuvust ja finantsseisundit eelkõige finantsnäitajate alusel;
- f) olema võimeline koostama eelarvet;
- g) olema tuttav ettevõtja kuluelementidega (püsi- ja muutuvkulud, käibekapital, amortisatsioon jne) ning suutma arvestada kulusid sõiduki, kilomeetri, reisi või tonni kohta;
- h) suutma koostada kõiki ettevõtja töötajaid hõlmavat organisatsioonilise struktuuri skeeme ja tööplaanid;

- i) olema tuttav turundus-, reklaami- ja suhtekorralduspõhimõtetega, sh veoteenuste müügi edendamise ja kliendiregistrite koostamisega jms;
- j) olema tuttav maanteevedude seotud eri kindlustusliikidega (vastutuskindlustus, õnnetusjuhtumi-/elukindlustus, kahjukindlustus ja pagasikindlustus) ning nendest tulenevate tagatiste ja kohustustega;
- k) olema tuttav elektroonilise andmeedastuse kohaldamisega maanteevedude alal;
- l) olema suuteline kohaldama autoveoteenuste hindamiseskirju ning tundma Incotermit tarneklauslite tähendust ja mõju ning
- m) olema tuttav veonduse lisateenuste eri kategooriatega ning nende osatähtsuse, funktsioonide ja vajaduse korral staatusega.

F. Turulepääs

Taotlejal peavad eelkõige olema teadmised järgmisest:

- a) maanteevedusid, tööstussõidukite rentimist ja alltöövõttu reguleerivad kutseala eeskirjad ja täpsemalt tegevusala ametlikku korraldust, tegevusalale lubamist, maanteevedude korraldamise lube, kontrolli ja karistusi reguleerivad eeskirjad;
- b) autoveo-ettevõtja asutamiseskirjadega;

- c) mitmesuguste autovee teenuste osutamiseks vajalike dokumentidega ja suutma kehtestada kontrollimenetlust tagamaks, et iga vedu, eelkõige sõidukit, juhti, kaupu ja pagasit käsitlevaid dokumente hoitakse nii sõidukis kui ka ettevõtja ruumides;
- d) kaupade autovee teenuste turu korraldusega, eelkõige lasti käsitlemise ja logistikaeeskirjadega ning
- e) piiriformaalsustega, T-dokumentide ja TIR-märkmike osatähtsuse ja kohaldamisalaga ning nende kasutamisest tulenevate kohustuste ja vastutusega.

G. Tehnilised standardid ja tegutsemise tehnilised aspektid

Taotleja peab eelkõige:

- a) olema tuttav poolte territooriumil kehtivate sõidukite kaalu ja mõõtmeid reguleerivate eeskirjadega ning korraga, mida tuleb järgida ebaharilike lastide puhul, mille korral kehtivad eeskirjade erandid;
- b) olema suuteline valida sõidukeid ja nende komponente (šassiid, mootor, käiguvahetussüsteem, pidurisüsteem jne) vastavalt ettevõtja vajadustele;
- c) olema tuttav formaalsustega, mis on seotud kõnealuste sõidukite tüübikinnituse, registreerimise ja tehnoloogilise vaadusega;
- d) saada aru, missuguseid meetmeid on vaja võtta, et vähendada müra ja võidelda mootorsõidukite heitgaasidest tingitud õhusaaste vastu;

- e) olema suuteline koostama sõidukite ja nende seadmete perioodilise hoolduse kavu;
- f) olema tuttav veoste käitlemis- ja laadimisseadmete eri liikidega (järelhaagised, konteinerid, alused jne) ning võimeline kehtestama kaupade peale- ja mahalaadimise korda ning välja andma sellekohaseid juhiseid (lasti jagamine, virnastamine, paigutamine, kiiludega kinnitamine jne);
- g) olema tuttav mitmesuguste kombineeritud veo meetodite, näiteks haagistega ühendvedude ja ro-ro-tüüpi vedudega;
- h) olema suuteline kohaldama meetmeid ohtlike kaupade ja jäätmete veo eeskirjade täitmiseks;
- i) olema suuteline rakendada korda, mis on ette nähtud kergesti riknevate toiduainete veoeeskirjade, eelkõige kiiresti riknevate toiduainete rahvusvahelise veo ning selleks kasutatavate eriveokite alasest kokkuleppest (ATP) tulenevate eeskirjade täitmiseks, ning
- j) olema suuteline rakendada elusloomade veoeeskirjade täitmiseks ettenähtud korda.

H. Liiklusohutus

Taotleja peab eelkõige:

- a) teadma, missugust kvalifikatsiooni nõutakse juhtidel (juhiluba, arstitõendid, kõlblikkustunnistused jne);

- b) olema suuteline võtma vajalikke meetmeid tagamaks, et autojuhid järgivad poolte territooriumil kehtivaid liikluseeskirju, keelde ja piiranguid (kiirusepiirangud, sõidu eesõigused, seisu- ja parkimiskiirangud, tulede kasutamine, liiklusmärgid jne);
- c) olema suuteline koostama juhtidele juhiseid, kuidas kontrollida sõidukite, seadmete ja lasti seisundiga seotud ohutusnõuete täitmist ning võtta ennetusabinõusid;
- d) olema suuteline kehtestama õnnetusjuhtumi korral järgitavat korda ja rakendama asjakohaseid menetlusi, et vältida õnnetusjuhtumite või raskete liiklussüütegude kordumist; ning
- e) oskama rakendada korda kauba turvaliseks kinnitamiseks ja teadma vastavaid tehnikaid.

II OSA

EKSAMI KORRALDAMINE

1. Pooled korraldavad kohustusliku kirjaliku eksami, millele lisaks võidakse korraldada suuline eksam, et teha kindlaks, kas autoveo-ettevõtja tegevusloa taotlejal on piisav teadmiste tase I osas loetletud ainevaldkondades, eelkõige oskus kasutada kõnealuste valdkondadega seotud vahendeid ja tehnikat ning täita vastavaid juhtimis- ja koordineerimisülesandeid.

- a) Kohustuslik kirjalik eksam koosneb kahest testist:
- i) kirjalikud küsimused kas valikvastustega küsimuste (igal küsimusel on neli võimalikku vastust), otseseid vastuseid nõudvate küsimuste või nimetatud kahe süsteemi kombinatsiooni vormis, ning
 - ii) kirjalikud ülesanded / juhtumi lahendamine.
- Kummagi testi miinimumkestus on kaks tundi.
- b) Kui korraldatakse suuline eksam, võivad pooled seada selle eeltingimuseks, et osaleja on edukalt sooritanud kirjaliku eksami.
2. Juhul kui pooled korraldavad ka suulise eksami, peavad nad ette nägema, et iga test kolmest annab kogupunktidest vähemalt 25 % ja maksimaalselt 40 %.
- Kui pooled korraldavad ainult suulise eksami, peavad nad ette nägema, et kumbki test annab kogupunktidest vähemalt 40 % ja maksimaalselt 60 %.
3. Taotlejad peavad saama kõigi testide eest keskmiselt vähemalt 60 % kogupunktidest, saades üksiktesti eest vähemalt 50 % võimalikust punktide arvust. Pool võib vähendada mainitud piirmäära 50 %-lt 40 %-le ainult ühe testi puhul.

31-A-1-3 liide

A OSA

LIIDU TEGEVUSLOA NÄIDIS

EUROOPA ÜHENDUS

(a)

(Pantone 290 helesinist värvi või sellele värvile võimalikult sarnast värvi tselluloospaber, suurusega DIN A4 (100 g/m² või rohkem)

(Tegevusloa esimene leht)

(Tekst koostatakse tegevusluba väljaandva liikmesriigi ametlikus keeles või ühes selle ametlikest keeltest)

Tegevusluba väljaandva liikmesriigi eraldustähis ⁽¹⁾		Pädeva asutuse või organi nimi
---	--	--------------------------------

TEGEVUSLUBA NR ...

või

TÕESTATUD KOOPIA NR ...

veoste rahvusvaheliseks maanteeveoks rendi või tasu eest

Käesolev tegevusluba annab
õiguse ⁽²⁾

.....
.....
tegelda ühenduse territooriumil tehtavate vedude või vedude osade puhul rendi või tasu eest veoste rahvusvahelise maanteeveoga mis tahes marsruudil, nagu on ette nähtud Euroopa Parlamendi ja nõukogu 21. oktoobri 2009. aasta määrusega (EÜ) nr 1072/2009 (rahvusvahelisele autoveoturule juurdepääsu käsitlevate ühiseeskirjade kohta) (ELT L 300, 14.11.2009, lk 72) ja vastavalt käesoleva tegevusloa üldsätetele.

Erimärkused:	
.....	
Käesolev tegevusluba kehtib alates	kuni
Väljastamise koht:	Väljastamise kuupäev:
..... (3)	

(1) Liikmesriikide eraldustähised on järgmised: (B) Belgia, (BG) Bulgaaria, (CZ) Tšehhi Vabariik, (DK) Taani, (D) Saksamaa, (EST) Eesti, (IRL) Iirimaa, (GR) Kreeka, (E) Hispaania, (F) Prantsusmaa, (HR) Horvaatia, (I) Itaalia, (CY) Küpros, (LV) Läti, (LT) Leedu, (L) Luksemburg, (H) Ungari, (MT) Malta, (NL) Madalmaad, (A) Austria, (PL) Poola, (P) Portugal, (RO) Rumeenia, (SLO) Sloveenia, (SK) Slovakkia, (FIN) Soome, (S) Rootsi.

(2) Veoettevõtja nimi või ärinimi ja täielik aadress.

(3) Loa välja andnud pädeva asutuse või organi allkiri ja tempel.

(b)

(Tegevusloa teine leht)

(Tekst koostatakse tegevusluba väljaandva liikmesriigi ametlikus keeles või ühes selle ametlikest keeltest)

ÜLDSÄTTED

Käesolev tegevusluba on välja antud vastavalt määrusele (EÜ) nr 1072/2009.

Tegevusluba annab omanikule õiguse tegelda ühenduse territooriumil tehtavate vedude või vedude osade puhul rendi või tasu eest veoste rahvusvahelise maanteeveoga mis tahes marsruudil ja vajaduse korral vastavalt käesoleva loa tingimustele:

- kui reisi lähte- ja sihtkoht on kahes erinevas liikmesriigis, olenemata sellest, kas vedu toimub ühe või mitme liikmesriigi või kolmanda riigi territooriumi kaudu;
- liikmesriigist kolmandasse riiki või vastupidi, olenemata sellest, kas vedu toimub ühe või mitme liikmesriigi või kolmanda riigi territooriumi kaudu;
- kolmandate riikide vahel, kui vedu toimub ühe või mitme liikmesriigi territooriumi kaudu, ja sellise veoga seotud tühisõitudega.

Juhul kui vedu toimub liikmesriigist kolmandasse riiki või vastupidi, kehtib käesolev tegevusluba veo selle osa suhtes, mis tehakse ühenduses. See kehtib selle liikmesriigi territooriumil, kus toimub peale- või mahalaadimine, üksnes pärast seda, kui ühenduse ja asjaomase kolmanda riigi vahel on sõlmitud vajalik kokkulepe kooskõlas määrusega (EÜ) nr 1072/2009.

Tegevusluba on isiklik ja omanik ei või seda üle anda.

Tegevusloa välja andnud liikmesriigi pädev asutus võib selle kehtetuks tunnistada, eelkõige juhul, kui selle omanik:

- ei ole täitnud kõiki tegevusloa kasutamise tingimusi,
- esitas tegevusloa andmiseks või uuendamiseks vajalike andmete hulgas ebaõiget teavet.

Autoveo-ettevõtja säilitab tegevusloa originaali.

Tegevusloa kinnitatud ära kirja hoitakse sõidukis ⁽¹⁾. Ühendatud autorongi puhul peab tegevusluba kuuluma mootorsõiduki juurde. Tegevusluba kehtib ühendatud autorongi suhtes ka juhul, kui haagis või poolhaagis ei ole registreeritud või tegevusloa omaniku nimel liiklusesse lubatud või kui see on registreeritud või lubatud liiklusesse mõnes muus riigis.

Kontrollima volitatud kontrollametniku nõudmisel tuleb tegevusluba talle esitada.

Tegevusloa omanik peab iga liikmesriigi territooriumil järgima selles riigis kehtivaid õigusnorme, eelkõige neid, mis käsitlevad veondust ja liiklust.

⁽¹⁾ „Sõiduk” on liikmesriigis registreeritud mootorsõiduk või ühendatud autorong, millest vähemalt mootorsõiduk on liikmesriigis registreeritud, ja mida kasutatakse eranditult veoste veoks.

B OSA

Ühendkuningriigi tegevusloa näidis

Ühendkuningriigi tegevusloa ühenduse jaoks

(a)

(Pantone helesinist värvi tselluloospaber, suurusega DIN A4 (100 g/m² või rohkem))

(Tegevusloa esimene leht)

(Tekst inglise või kõmri keeles)

UK

ÜHENDKUNINGRIIGI PÄDEVA ASUTUSE NIMI
(1)

TEGEVUSLOA NUMBER:

või

TÕESTATUD KOOPIA nr:

veoste rahvusvaheliseks maanteeveoks rendi või tasu eest

Käesolev tegevusloa annab
õiguse (2)

tegeleda rahvusvahelise kaupade maanteeveoga rendi või tasu eest mis tahes marsruudil rendi või tasu eest liikmesriigi territooriumil tehtavate reise või reisiosade puhul, nagu on sätestatud määruses (EÜ) nr 1072/2009⁽³⁾.

Erimärkused:	
Käesolev tegevusloa kehtib alates	kuni
Väljastamise koht:	Väljastamise kuupäev.....
	

(1) Selle piirkonna pädev asutus, mille jaoks sertifikaat on välja antud.

(2) Veoettevõtja nimi või ärinimi ja täielik aadress.

(3) Määrus (EÜ) nr 1072/2009, mis on Ühendkuningriigi õiguses säilitatud Euroopa Liidust väljaastumise 2018. aasta seaduse 3. jaoga ja mida on muudetud selle seaduse 8. jao alusel kehtestatud eeskirjadega.

(b)

(Tegevusloa teine leht)

(Tekst inglise või kõmri keeles)

ÜLDSÄTTED

Käesolev tegevusluba on välja antud vastavalt määrusele (EÜ) nr 1072/2009⁽¹⁾.

Tegevusluba annab omanikule õiguse tegeleda liikmesriigi territooriumil TEHTAVATE vedude või vedude osade puhul, mis on lubatud Ühendkuningriigi ja Euroopa Liidu või liikmesriigi vahelise rahvusvahelise lepinguga, rendi või tasu eest veoste rahvusvahelise maanteeveoga mis tahes marsruudil.

Kui kaupu veetakse Ühendkuningriigist kolmandasse riiki või vastupidi, siis kehtib käesolev tegevusluba sellel osal teekonnast, mis viib läbi mõne liikmesriigi territooriumi.

Tegevusluba on isiklik ja omanik ei või seda üle anda.

Tegevusloa võib tagasi võtta taristuministeeriumi (Põhja-Iirimaa) liiklusvolinik näiteks juhul, kui tegevusloa omanik:

- ei ole täitnud kõiki tegevusloa kasutamise tingimusi,
- esitas tegevusloa andmiseks või uuendamiseks vajalike andmete hulgas ebaõiget teavet.

Autoveo-ettevõtja säilitab tegevusloa originaali.

Tegevusloa kinnitatud ära kirja hoitakse sõidukis⁽²⁾. Ühendatud autorongi puhul peab tegevusluba kuuluma mootorsõiduki juurde. Tegevusluba kehtib ühendatud autorongi suhtes ka juhul, kui haagis või poolhaagis ei ole registreeritud või tegevusloa omaniku nimel liiklusesse lubatud või kui see on registreeritud või lubatud liiklusesse mõnes muus riigis.

Kontrollima volitatud kontrollametniku nõudmisel tuleb tegevusluba talle esitada.

Ühendkuningriigi või iga liikmesriigi territooriumil peab tegevusloa omanik järgima selles riigis kehtivaid õigus- ja haldusnorme, eelkõige seoses transpordi ja liiklusega.

⁽¹⁾ Määrus (EÜ) nr 1072/2009, mis on Ühendkuningriigi õiguses säilitatud Euroopa Liidust väljaastumise 2018. aasta seaduse 3. jaoga ja mida on muudetud selle seaduse 8. jao alusel kehtestatud eeskirjadega.

⁽²⁾ „Sõiduk” on Ühendkuningriigis või liikmesriigis registreeritud mootorsõiduk või ühendatud autorong, millest vähemalt mootorsõiduk on Ühendkuningriigis liikmesriigis registreeritud, ja mida kasutatakse eranditult veoste veoks.

31-A-1-4 liide**TEGEVUSLOA TURVAELEMENDID**

Tegevusloal peab olema vähemalt kaks järgmistest turvaelementidest:

- hologramm;
- spetsiaalsed paberikiud, mis muutuvad nähtavaks UV-valguses;
- vähemalt üks mikrokirjas rida (trükk, mis on nähtav ainult suurendusklaasiga ja mida ei saa paljundusmasinaga paljundada);
- puudutades tuntavad tähed, sümbolid või mustrid;
- topeltnumeratsioon: tegevusloa, selle tõestatud koopia seerianumber ja iga dokumendi väljastamise number;
- peente giljošmustrite ja vikerkaaretrükiga taustaturvamärk.

2. JAGU

JUHTIDE LÄHETAMINE

ARTIKKEL 1

Reguleerimise

Käesolevas jaos on sätestatud nõuded poole territooriumil asutatud autoveo-ettevõtjatele, kes lähetab kaubaveo raames juhte käesoleva jao artikli 3 kohaselt teise poole territooriumile.

Ükski käesoleva jao säte ei takista poolt kohaldamast meetmeid, millega reguleeritakse füüsiliste isikute sisenemist tema territooriumile või nende ajutist viibimist tema territooriumil, sealhulgas meetmeid, mida on vaja tema piiride puutumatus kaitseks ja füüsiliste isikute korrakohase liikumise tagamiseks üle tema piiride, tingimusel et neid meetmeid ei kohaldata viisil, mis muudaks olematuks või vähendaks kasu, mida teine pool käesoleva jao tingimuste kohaselt saab. Ainuüksi asjaolu, et mõne riigi füüsilistelt isikutelt nõutakse viisat ja teiste riikide füüsilistelt isikutelt seda ei nõuta, ei tohi pidada käesoleva jao kohase kasu olematuks muutmiseks või vähendamiseks.

Ükski käesoleva jao säte ei mõjuta liidu autoveo-ettevõtjate suhtes kehtivate sõidukijuhtide lähetamist käsitlevate liidu eeskirjade kohaldamist liidu territooriumil.

ARTIKKEL 2

Mõisted

Käesolevas jaos tähendab mõiste „lähetatud juht“ juhti, kes piiratud aja jooksul teeb oma tööd muu poole territooriumil kui see, kelle territooriumil ta tavaliselt töötab.

ARTIKKEL 3

Põhimõtted

1. Käesoleva jao sätteid kohaldatakse niivõrd, kui võrd autoveo-ettevõtja lähetab juhte teise poole territooriumile oma nimel ja juhtimisel lepingu alusel, mis on sõlmitud lähetava autoveo-ettevõtja ja teise poole territooriumil asuva selle isiku vahel, kellele veoteenuseid osutatakse, tingimusel et lähetava autoveo-ettevõtja ja sõidukijuht on lähetuse ajal töösuhtes.
2. Lõike 1 kohaldamisel loetakse lähetus alustatuks, kui juht on sisenenud teise poole territooriumile kauba peale- ja/või mahalaadimiseks, ning lõpetatuks, kui juht on lahkunud kõnealuse poole territooriumilt.

Lütu lähetamise puhul loetakse lõike 1 kohaldamisel lähetus alustatuks, kui juht on sisenenud liikmesriigi territooriumile kauba peale- ja/või mahalaadimiseks kõnealuses liikmesriigis, ning lõpetatuks, kui juht on lahkunud kõnealuse liikmesriigi territooriumilt.

3. Olenemata lõigetest 1 ja 2 ei loeta juhti lähetatuks, kui ta teeb vedusid veolepingu alusel, nagu on määratletud käesoleva lepingu artikli 462 lõike 1 punktis a.
4. Juhti ei loeta Ühendkuningriigis lähetatuks, kui ta läbib Ühendkuningriigi territooriumi ilma kaupa peale või maha laadimata. Liidu puhul ei loeta juhti lähetatuks, kui ta läbib liikmesriigi territooriumi selles liikmesriigis kaupa peale või maha laadimata.

ARTIKKEL 4

Töötingimused

1. Olenemata töösuhte puhul kohaldatavast õigusest tagab kumbki pool, et autoveo-ettevõtjad tagavad võrdse kohtlemise põhimõtte alusel nende territooriumile lähetatud juhtidele järgmist käsitlevad töötingimused, mis on sätestatud tööülesannete täitmise koha järgse poole või liidu puhul liikmesriigi:
 - õigus- ja haldusnormidega ja/või

- üldiselt kohaldatavaks tunnistatud või lõike 4 kohaselt muul viisil kohaldatavate kollektiivlepingute või vahekohtu otsustega, mis käsitlevad järgmist:
 - a) maksimaalset tööaega ja minimaalset puhkeaega;
 - b) tasulise põhipuhkuse minimaalset pikkust;
 - c) töötasu, sh ületunnitöötasu; seda punkti ei kohaldata täiendavate kutsealaste vanaduspensioniskeemide suhtes;
 - d) tervishoidu, -ohutust ja -hügieeni;
 - e) rasedate või hiljuti sünnitanud naiste ning laste ja noorte töötingimuste suhtes kohaldatavaid kaitsemeetmeid; ning
 - f) meeste ja naiste võrdset kohtlemist ning muid mittediskrimineerimise sätteid.
- 2. Käesoleva jao kohaldamisel määratletakse tasu mõiste poole siseriikliku õiguse ja/või tava alusel ning liidu puhul selle liikmesriigi õiguse ja/või tava alusel, kelle territooriumile juht on lähetatud, ning selle puhul peetakse kõiki tasu koostisosi, mis on tehtud kohustuslikuks siseriiklike õigus- või haldusnormidega või kollektiivlepingute või vahekohtu otsustega, mis on tunnistatud poole territooriumil või kõnealuses liikmesriigis üldiselt kohaldatavaks või mida kohaldatakse muul viisil vastavalt lõikele 4.

3. Lähetusega seotud toetused loetakse töötasu hulka, välja arvatud juhul, kui need makstakse välja hüvitisena lähetusest tegelikult tulenevate kulude, näiteks reisi-, majutus- ja söögikulude katteks. Autoveo-ettevõtja hüvitab lähetatud sõidukijuhile kõnealused kulud vastavalt töösuhte puhul kohaldatavale õigusele ja/või tavale.

Kui töösuhte kohaldatavates töötingimustes ei ole kindlaks määratud, kas lähetusega seotud toetust makstakse ja kui makstakse, siis milline osa lähetusega seotud toetusest makstakse lähetusest tulenevate tegelike kulude hüvitamiseks ja milline osa sellest on töötasu osa, loetakse, et kogu toetus makstakse lähetusest tegelikult tulenevate kulude katteks.

4. Selles jaos peetakse „üldiselt kohaldatavaks tunnistatud kollektiivlepingute või vahekohtu otsuste“ all silmas kollektiivlepinguid ja vahekohtu otsuseid, mida peavad täitma kõik ettevõtjad, kes asuvad vastavas geograafilises piirkonnas ning tegutsevad asjaomasel kutsealal või asjaomasel tööstusharus.

Esimese lõigu tähenduses kollektiivlepinguid või vahekohtu otsuseid üldiselt kohaldatavaks tunnistamise süsteemi puudumise korral või sellele lisaks võib pool või liidu puhul liikmesriik otsustada tugineda järgmisele:

- kollektiivlepingud või vahekohtu otsused, mida tavaliselt kohaldatakse kõigi samalaadsete ettevõtjate suhtes, kes asuvad vastavas geograafilises piirkonnas ning tegutsevad asjaomasel kutsealal või asjaomasel tööstussektoris, ja/või

- kollektiivlepingud, mille on sõlminud riigi tasandil kõige esindavamad tööandjate ja töötajate organisatsioonid ning mida kohaldatakse kogu riigi territooriumil.

Võrdne kohtlemine lõike 1 tähenduses loetakse tagatuks, kui samalaadses olukorras olevad liikmesriigi ettevõtjad:

- i) peavad kõnealuses kohas või asjaomasel tegevusalal täitma lõike 1 esimeses lõigus loetletud küsimustes samu kohustusi nagu lähetavad ettevõtjad ning
- ii) peavad täitma kõnealused kohustused samaväärse tulemusega.

ARTIKKEL 5

Parem juurdepääs teabele

1. Kumbki pool või liidu puhul iga liikmesriik avaldab kooskõlas siseriikliku õiguse ja/või tavaga ning põhjendamatult viivitusetult ja läbipaistvalt moel ühel ametlikul riiklikul veebisaidil teabe töötingimuste kohta, sealhulgas töötasu oluliste koostisosade kohta, nagu on osutatud artikli 4 lõikes 2, ja kõigi muude töötingimuste kohta vastavalt artikli 4 lõikele 1.

Kumbki pool või liidu puhul iga liikmesriik tagab, et kõnealusel ühel ametlikul riiklikul veebisaidil esitatud teave on täpne ja ajakohane.

2. Kumbki pool või liidu puhul iga liikmesriik võtab asjakohased meetmed, et tagada lõikes 1 nimetatud teabe selgel, läbipaistval ja terviklikul moel tasuta ja hõlpsasti kättesaadavaks tegemine kaugühenduse teel ja elektrooniliste vahendite kaudu sellises vormis ja kooskõlas selliste veebi juurdepääsetavuse standarditega, mis tagavad juurdepääsu puuetega inimestele ning võimaldavad pädevatel riiklikel asutustel oma ülesandeid tõhusalt täita.
3. Kui kooskõlas siseriikliku õiguse, traditsioonide ja tavaga ning seejuures sotsiaalpartnerite sõltumatust austades sätestatakse artiklis 4 osutatud töötingimused kollektiivlepingutes vastavalt artikli 4 lõikele 1, tagavad pooled või liidu puhul liikmesriigid, et kõnealused tingimused tehakse teise poole teenuseosutajate ja lähetatud sõidukijuhtide jaoks juurdepääsetaval ja läbipaistval viisil kättesaadavaks, ning et nad püüavad sellega seoses kaasata sotsiaalpartnereid. Asjaomane teave peaks eelkõige hõlmama töötasu erinevaid miinimummäärasid ja töötasu koostisosi, maksmisele kuuluva tasu arvutamiseks kasutatavat meetodit ja, kui see on asjakohane, erinevatesse töötasu kategooriasse liigitamise kriteeriume.
4. Kui hoolimata lõikes 1 sätestatud nõuetest ei ole kõnealusel ühel ametlikul riiklikul veebisaidil avaldatud teabes osutatud, milliseid töötingimusi kohaldatakse, võetakse seda asjaolu kooskõlas siseriikliku õiguse ja/või tavaga arvesse selle jao normide rikkumise korral karistuste määramisel, tagades seejuures nende karistuste proportsionaalsuse põhimõtte järgimise.
5. Kumbki pool või liidu puhul liikmesriigid määravad kindlaks asutused ja organid, kelle poole sõidukijuhid ja autoveo-ettevõtjad võivad pöörduda, et saada üldist teavet nende suhtes kohaldatava siseriikliku õiguse ja tavade kohta, mis puudutab nende õigusi ja kohustusi nende territooriumil.

ARTIKKEL 6

Haldusnõuded, kontroll ja jõustamine

1. Kumbki pool või liidu puhul liikmesriigid võivad sõidukijuhtide lähetamisega seoses kehtestada üksnes järgmised haldusnõuded ja kontrollimeetmed:
 - a) teise poole territooriumil asutatud ettevõtja kohustus esitada hiljemalt lähetuse alguses lähetusdeklaratsioon selle poole või liidu puhul selle liikmesriigi pädevatele asutustele, kuhu juht lähetatakse, kasutades halduskoostööks alates 2. veebruarist 2022 ELi siseturu infosüsteemiga (IMI)¹ ühendatud avaliku liidese mitmekeelset standardvormi; lähetusdeklaratsioon sisaldab järgmist teavet:
 - i) autoveo-ettevõtja andmed, sh vähemalt kehtiva tegevusloa number (kui see number on olemas);
 - ii) veokorraldaja või muu kontaktisiku kontaktandmed asukohaks oleva poole riigis või liidu puhul asukohaks olevas liikmesriigis, et oleks võimalik pidada sidet vastuvõtva poole pädevate asutustega või liidu puhul selle liikmesriigi pädevate asutustega, kus teenuseid osutatakse, ning saata ja saada dokumente või teateid;

¹ Loodud Euroopa Parlamendi ja nõukogu 25. oktoobri 2012. aasta määrusega (EL) nr 1024/2012, mis käsitleb siseturu infosüsteemi kaudu tehtavat halduskoostööd ning millega tunnistatakse kehtetuks komisjoni otsus 2008/49/EÜ (IMI määrus) (ELT L 316, 14.11.2012, lk 1).

- iii) sõidukijuhi isikuandmed, elukohaaadress ja juhiloa number;
 - iv) sõidukijuhi töölepingu alguskuupäev ja lepingut reguleerivad õigusaktid;
 - v) lähetuse eeldatav algus- ja lõppkuupäev ning
 - vi) mootorsõidukite registreerimismärgid;
- b) autoveoettevõtja kohustus tagada, et sõidukijuhi käsutuses on ning et ta säilitab ja teeb teedel korraldatava kontrolli käigus kättesaadavaks paberkandjal või elektroonilisel kujul:
- i) lähetusdeklaratsiooni (mis esitatakse alates 2. veebruarist 2022 siseturu infosüsteemi kaudu) koopia;
 - ii) tõend vastuvõtva poole territooriumil toimuva veo kohta, näiteks elektrooniline saateleht (e-CMR), ning
 - iii) sõidumeerikute kirjed ja täpsemalt poole riigitähised või liidu puhul selle liikmesriigi riigitähised, kus juht vedu tehes viibis, vastavalt B osa 2. jaos ja B osa 4. jaos sätestatud registreerimis- ja dokumentide säilitamise nõuetele;

- c) ettevõtja kohustus saata alates 2. veebruarist 2022 lähetava poole või liidu korral lähetava liikmesriigi konkurentsiameti vahetu taotluse korral siseturu infosüsteemi avaliku liidese kaudu pärast lähetusperioodi koopia käesoleva lõike punkti b alapunktides ii ja iii osutatud dokumentidest, ning dokumendid sõidukijuhi tasustamise kohta lähetuse ajal, samuti tööleping või võrdväärne dokument, sõidukijuhi tööga seotud tööajatabelid ja maksetõendid.

Autoveoettevõtja saadab dokumendid (alates 2. veebruarist 2022 siseturu infosüsteemi (IMI) avaliku liidese kaudu) hiljemalt kaheksa nädalat pärast taotluse kuupäeva. Kui ettevõtja ei esita nõutud dokumente selle ajavahemiku jooksul, võivad poole pädevad asutused või liidu puhul selle liikmesriigi pädevad asutused, kuhu töötaja lähetati, taotleda alates 2. veebruarist 2022 siseturu infosüsteemi kaudu abi asukohariigiks oleva poole või liidu puhul asukohariigiks oleva liikmesriigi pädevatelt asutustelt. Kui selline vastastikuse abi taotlus esitatakse, on ettevõtja asukohariigiks oleva poole või liidu puhul ettevõtja asukohariigiks oleva liikmesriigi pädevatel asutustel alates 2. veebruarist 2022 siseturu infosüsteemiga ühendatud avaliku liidese kaudu juurdepääs lähetusdeklaratsioonile ja muule ettevõtja esitatud asjakohasele teabele.

Asukohariigiks oleva poole või liidu puhul asukohariigiks oleva liikmesriigi pädevad asutused tagavad, et nad esitavad taotletud dokumendid selle poole pädevatele asutustele või liidu puhul selle liikmesriigi pädevatele asutustele, kus lähetus toimus (alates 2. veebruarist 2022 siseturu infosüsteemi kaudu), 25 tööpäeva jooksul vastastikuse abi taotluse esitamise päevast arvates.

Kumbki pool tagab, et pädevate riiklike asutuste vahetatavat või neile edastatud teavet kasutatakse üksnes eesmärgil või eesmärkidel, milleks seda taotleti.

Vastastikust halduskoostööd tehakse ja haldusabi antakse tasuta.

Teabenõue ei takista pädevaid asutusi võtmast meetmeid käesoleva jao sätete väidetavate rikkumiste uurimiseks ja ärahoidmiseks.

3. Selleks et teha kindlaks, kas juht on artikli 1 kohaselt lähetatud või mitte, võib kumbki pool kehtestada kontrollimeetmena juhile üksnes kohustuse säilitada asjaomaste vedude kohta paberil või elektroonilisel kujul tõendid, näiteks elektrooniline saateleht (e-CMR) ja sõidumeerikute andmed, nagu on osutatud käesoleva artikli lõike 2 punkti b alapunktis iii, ja teha need kättesaadavaks, kui neid küsitakse teel korraldatava kontrolli käigus.
4. Autoveoettevõtja ajakohastab lõike 2 punktis a osutatud lähetusdeklaratsioone alates 2. veebruarist 2022 siseturu infosüsteemi avalikus liideses kontrollimise tarbeks.
5. Alates 2. veebruarist 2022 salvestatakse lähetusdeklaratsioonide teave kontrollide tarbeks 24 kuuks siseturu infosüsteemi andmebaasis.
6. Pool või liidu puhul liikmesriik, kelle territooriumile juht on lähetatud, ja pool või liidu puhul liikmesriik, kust juht on lähetatud, vastutavad käesolevas jaos sätestatud kohustuste täitmise järelevalve, kontrolli ja nende jõustamise eest ning võtavad käesoleva jao nõuete täitmata jätmise korral asjakohaseid meetmeid.

7. Kumbki pool või liidu puhul liikmesriigid tagavad, et käesoleva artikli kohased inspekteerimised ja vastavuskontrollid ei ole diskrimineerivad ja/või ebaproportsionaalsed, võttes seejuures arvesse käesoleva jao asjakohaseid sätteid.
8. Selles jaos sätestatud kohustuste jõustamiseks tagab kumbki pool või liidu puhul liikmesriigid tõhusad mehhanismid, mille kaudu lähetatud juhid saavad oma tööandja vastu otse kaebuse esitada. Samuti tagavad nad, et juhil on selle poole territooriumil, kus ta lähetuse korras töötab või töötas, õigus algatada kohtu- või haldusmenetlust, kui ta leiab, et ta on kohaldamisele kuuluvate eeskirjade kohaldamata jätmise tõttu kahju kannatanud, isegi kui see töösuhe, millega väidetav kohustuste eiramine kaasnes, on lõppenud.
9. Lõike 8 kohaldamine ei mõjuta kummagi poole või liidu puhul liikmesriikide kohtute pädevust, nagu see on sätestatud eelkõige asjakohastes liidu õigusaktides ja/või rahvusvahelistes konventsioonides.
10. Kumbki pool või liidu puhul liikmesriigid kehtestavad eeskirjad karistuste kohta, mida kohaldatakse käesoleva jao alusel vastu võetud riiklike õigusnormide rikkumise korral, ning võtavad kõik vajalikud meetmed nende rakendamise tagamiseks. Kehtestatud karistused peavad olema tõhusad, proportsionaalsed ja hoiatavad.

Kumbki pool teatab neist sätetest teisele poolele 30. juuniks 2021. Nad annavad viivitamata teada kõikidest nende hilisematest muudatustest.

ARTIKKEL 7

IMI-süsteemi kasutamine

1. Alates 2. veebruarist 2022 vahetatakse ja töödeldakse artiklis 6 osutatud teavet, sealhulgas isikuandmeid, siseturu infosüsteemis, kui täidetud on järgmised tingimused:
 - a) pooled tagavad, et siseturu infosüsteemis töödeldavaid andmeid kasutatakse üksnes sel eesmärgil, milleks neid algselt edastati;
 - b) isikuandmete edastamine Ühendkuningriigile käesoleva artikli alusel võib toimuda üksnes kooskõlas Euroopa Parlamendi ja nõukogu määruse (EL) nr 1024/2012 artikli 23 lõike 1 punktiga c¹ ning
 - c) isikuandmete edastamine liidule käesoleva artikli alusel võib toimuda üksnes kooskõlas Ühendkuningriigi andmekaitse normidega rahvusvahelise andmeedastuse kohta.
2. Siseturu infosüsteemi kasutamiseks asjakohaseid juurdepääsuõigusi annavad ja neid tühistavad poolte pädevad asutused.

¹ Euroopa Parlamendi ja nõukogu 25. oktoobri 2012. aasta määrus (EL) nr 1024/2012, mis käsitleb siseturu infosüsteemi kaudu tehtavat halduskoostööd ning millega tunnistatakse kehtetuks komisjoni otsus 2008/49/EÜ (IMI määrus) (ELT L 316, 14.11.2012, lk 1).

3. Siseturu infosüsteemi kasutajatele võimaldatakse juurdepääs kõnealuses infosüsteemis töödeldavatele isikuandmetele üksnes vajaduse järgi ning üksnes käesoleva jao sätete rakendamise ja jõustamise eesmärgil.
4. Kumbki pool või liidu puhul iga liikmesriik võib lubada pädeval asutusel esitada riiklikele sotsiaalpartneritele muul viisil kui siseturu infosüsteem kaudu asjakohast siseturu infosüsteemis kättesaadavat teavet niivõrd, kui see on vajalik lähetamiseeskirjade järgimise kontrollimiseks ning kooskõlas siseriikliku õiguse ja tavadega, tingimusel et:
 - a) teave on seotud poole territooriumile või liidu puhul asjaomase liikmesriigi territooriumile liikmesriiki lähetamisega ning
 - b) teavet kasutatakse üksnes lähetamist käsitlevate õigusnormide täitmise tagamiseks.
5. Maanteetranspordi erikomitee kehtestab Ühendkuningriigis siseturu infosüsteemi kasutamise tehnilised ja menetluslikud nõuded.
6. Mõlemad pooled osalevad siseturu infosüsteemi tegevuskulude katmises. Maanteetranspordi erikomitee määrab kindlaks kummagi poole kantavad kulud.

B OSA**NÕUDED KÄESOLEVA LEPINGU
ARTIKLI 465 KOHASES KAUPADE VEOS OSALEVATELE
SÕIDUKIJUHTIDELE****1. JAGU****AMETIALASE PÄDEVUSE TUNNISTUS****ARTIKKEL 1****Kohaldamisala**

Käesolevat jagu kohaldatakse kõigi selliste isikute sõidutegevuse suhtes, kelle emma-kumma poole autoveo-ettevõtja on palganud või keda viimane kasutab käesoleva lepingu artiklis 462 osutatud reise tegemiseks sõidukitega, milleks nõutakse kategooria C1, C1 + E, C või C + E juhiluba või maanteetranspordi erikomitee poolt samaväärseks tunnistatud juhiluba.

ARTIKKEL 2

Erandid

Ametialase pädevuse tunnistust ei nõuta juhtidelt sõidukite puhul:

- a) mille suurim lubatud kiirus ei ületa 45 km/h;
- b) mida kasutavad relvajõud, kodanikukaitse- ja tuletõrjeteenistused, korrakaitseorganid ning kiirabiteenistused või mille kasutamine on nende kontrolli all, kui vedu toimub nimetatud teenistuste ametiülesannete täitmiseks;
- c) mis läbivad tehnilise arendamise, remondi või hoolduse eesmärgil teekatsetusi, ega selliste uute või ümberehitatud sõidukite juhtide suhtes, mis pole veel kasutusse võetud;
- d) mida kasutatakse hädaolukorras või mis on määratud päästeoperatsioonideks;
- e) mis veavad materjali, seadmeid või masinaid, mida juhid kasutavad oma töös, tingimusel et nende sõidukite juhtimine ei ole juhi põhitegevusala, või
- f) mida põllumajandus-, aiandus-, metsandus-, loomakasvatus- või kalandusettevõtjad kasutavad või rendivad ilma juhita oma äritegevuse raames kaupade vedamiseks, välja arvatud juhul, kui sõidukijuhtimine on osa sõidukijuhi põhitegevusest või kui sõit ületab siseriiklikus õiguses sätestatud vahemaad sõidukit omava, rentiva või liisiva ettevõtja asukohast.

ARTIKKEL 3

Kvalifikatsioon ja koolitus

1. Artiklis 1 määratletud sõidukijuhtimise tingimusena tuleb läbida kohustuslik alusõpe ja kohustuslik jätkuõpe. Selleks näevad pooled ette:

a) alusõppe süsteemi, mis vastab ühele järgmisest kahest võimalusest:

i) kursustel osalemine ja eksam

Vastavalt 31-B-1-1 liite 2. jao punktile 2.1 hõlmab see alusõppe tüüp kohustuslikku kursustel osalemist teatud ajaperioodi jooksul. Kursus lõpeb eksamiga. Eksami eduka sooritamise korral tõendatakse pädevust artikli 6 lõike 1 punktis a osutatud kutsetunnistusega.

ii) ainult eksami sooritamine

Vastavalt 31-B-1-1 liite 2. jao punktile 2.2 ei hõlma see alusõppe tüüp kohustuslikku kursustel osalemist, vaid ainult teoreetilist ja praktilist eksamit. Eksamite eduka sooritamise korral tõendatakse pädevust artikli 6 lõike 1 punktis b osutatud kutsetunnistusega.

Poole võivad siiski kuni kolme aasta jooksul lubada juhil oma territooriumil sõita enne kutsetunnistuse saamist, kui juht osaleb vähemalt kuus kuud kestval riiklikul kutseõppekursusel. Selle kutseõppekursuse raames võib käesoleva punkti alapunktides i ja ii osutatud eksamid teha etapiviisiliselt;

b) jätkuõppe süsteemi

Vastavalt 31-B-1-1 liite 4. jaole hõlmab jätkuõpe kohustuslikku kursustel osalemist. Seda tõendatakse artikli 8 lõikes 1 osutatud kutsetunnistusega.

2. Pool võib ette näha ka kiirendatud alusõppe süsteemi, mis võimaldab juhil juhtida sõidukit artikli 5 lõike 2 punkti a alapunktis ii ja punktis b osutatud juhtudel.

Vastavalt 31-B-1-1 liite 3. jaole hõlmab kiirendatud alusõpe kohustuslikku kursustel osalemist. Kursus lõpeb eksamiga. Eksami eduka sooritamise korral tõendatakse pädevust artikli 6 lõikes 2 osutatud kutsetunnistusega.

3. Pooled võivad vabastada juhid, kes on saanud A osa 1. jao artiklis 8 osutatud kutsetunnistuse, käesoleva artikli lõike 1 punkti a alapunktides i ja ii ning lõikes 2 osutatud eksamite sooritamises neis valdkondades, mida käesoleva lisa kõnealuses osas sätestatud eksam hõlmab, ning (kui on asjakohane) asjaomaseid valdkondi käsitlevatest kursuse osade läbimise nõudest.

ARTIKKEL 4

Omandatud õigused

Juhid, kellel on C1, C1 + E, C või C + E kategooria juhiluba või maanteetranspordi erikomitee poolt samaväärseks tunnustatud juhiluba, mis on välja antud hiljemalt 10. septembril 2009, vabastatakse alusõppe läbimise nõudest.

ARTIKKEL 5

Alusõpe

1. Alusõppele pääsemine ei nõua eelnevalt vastava juhiloa omandamist.
2. Kaubaveoks ettenähtud sõiduki juht võib juhtida:
 - a) 18-aastasena:
 - i) C ja C + E kategooria sõidukit, tingimusel et tal on artikli 6 lõikes 1 osutatud kutsetunnistus, ning
 - ii) C1 ja C1 + E kategooria sõidukit, tingimusel et tal on artikli 6 lõikes 2 osutatud kutsetunnistus;

- b) 21-aastasena C ja C + E kategooria sõidukit, tingimusel et tal on artikli 6 lõikes 2 osutatud kutsetunnistus.
3. Ilma et see piiraks lõikes 2 määratletud vanusepiiride kohaldamist, vabastatakse juhid, kes tegelevad kaubaveoga ja kellel on artiklis 6 osutatud kutsetunnistus ühe käesoleva artikli lõikes 2 osutatud kategooria jaoks, nõudest omandada kutsetunnistus nimetatud lõikes osutatud muude kategooriate jaoks.
4. Kaubaveoga tegelevatelt juhtidelt, kes laiendavad või kohandavad oma tegevust silmas pidades sõitjatevedu, või vastupidi, ja kellel on artiklis 6 osutatud kutsetunnistus, ei nõuta alusõppe üldiste osade kordamist, vaid üksnes uue kutsega seotud spetsiifiliste osade sooritamist.

ARTIKKEL 6

Alusõpet tõendav kutsetunnistus

1. Alusõpet tõendav kutsetunnistus

- a) Kursustel osalemise ja eksami sooritamise alusel antav kutsetunnistus

Vastavalt artikli 3 lõike 1 punkti a alapunktile i nõuavad pooled juhikäitajad osalemist kursustel, mille korraldab 31-B-1-1 liite 5. jao kohaselt pädevate asutuste poolt heaks kiidetud koolituskeskus (edaspidi „heakskiidetud koolituskeskus“). Need kursused hõlmavad kõiki 31-B-1-1 liite 1. jaos nimetatud teemasid.

Kursus lõpeb 31-B-1-1 liite 2. jao punktis 2.1 ette nähtud eksami sooritamisega. Eksami korraldavad poolte pädevad asutused või nende määratud üksused ning sellega kontrollitakse, kas juhikandidil on ülalnimetatud ainetes 31-B-1-1 liite 1. jaos nõutud teadmised. Nimetatud asutused või üksused jälgivad eksami tegemist ja annavad eduka sooritamise puhul juhile välja alusõpet tõendava kutsetunnistuse.

b) Eksami sooritamise alusel antav kutsetunnistus

Vastavalt artikli 3 lõike 1 punkti a alapunktile ii nõuavad pooled juhikandidilt 31-B-1-1 liite 2. jao punktis 2.2 ette nähtud teoreetilise ja praktilise eksami sooritamist. Need eksamid korraldavad poolte pädevad asutused või nende määratud üksused ning nendega kontrollitakse, kas juhikandidil on kõigis ülalnimetatud ainetes 31-B-1-1 liite 1. jaos nõutud teadmised. Nimetatud asutused või üksused jälgivad eksamite tegemist ja annavad eduka sooritamise puhul juhile välja alusõpet tõendava kutsetunnistuse.

2. Kõrgealane alusõpet tõendav kutsetunnistus

Vastavalt artikli 3 lõikele 2 nõuavad pooled juhikandidilt osalemist heakskiidetud koolituskeskuse korraldatud kursustel. Need kursused hõlmavad kõiki 31-B-1-1 liite 1. jaos nimetatud teemasid.

Kursus lõpeb 31-B-1-1 liite 3. jaos ettenähtud eksami sooritamiseega. Eksami korraldavad poolte pädevad asutused või nende määratud üksused ning sellega kontrollitakse, kas juhikäitajandil on ülalnimetatud ainetes 31-B-1-1 liite 1. jaos nõutud teadmised. Nimetatud asutused või üksused jälgivad eksami tegemist ja annavad eduka sooritamise puhul juhile välja kiirendatud alusõpet tõendava kutsetunnistuse.

ARTIKKEL 7

Jätkuõpe

Jätkuõpe hõlmab koolitust, mis võimaldab kutsetunnistuse omanikel ajakohastada oma tööks vajalikke teadmisi ja millel keskendutakse eelkõige liiklusohutusele, töötervishoiule ja tööohutusele ning autosõidu keskkonnamõju vähendamisele.

Kõnealuse koolituse korraldavad heakskiidetud koolituskeskused vastavalt 31-B-1-1 liite 5. jaos sätestatule. Koolitus hõlmab klassiruumiõpet, praktilist koolitust ning võimaluse korral koolitust info- ja kommunikatsioonitehnoloogia (IKT) vahendite abil või tiptasemel simulaatoritel. Kui juht asub mõne teise ettevõtja teenistusse, tuleb arvesse võtta juba läbitud jätkuõpet.

Jätkuõppe eesmärk on süvendada või täpsustada teadmisi teatavates 31-B-1-1 liite 1. jaos osutatud ainetes. Jätkuõppes õpetatakse mitut ainet, mille hulka kuulub alati vähemalt üks liiklusohutusala aine. Õppeainete puhul võetakse arvesse sellekohaste õigusaktide ja tehnika arengut ning võimaluse piires juhi spetsiifilisi koolitusvajadusi.

ARTIKKEL 8

Jätkuõpet tõendav kutsetunnistus

1. Kui juht on läbinud artiklis 7 osutatud jätkuõppe, annavad poolte pädevad asutused või heakskiidetud koolituskeskus talle välja jätkuõpet tõendava kutsetunnistuse.
2. Järgmised juhid peavad läbima esimese jätkuõppe kursuse:
 - a) artiklis 6 osutatud kutsetunnistuse omanikud viie aasta jooksul asjaomase kutsetunnistuse väljaandmisest ning
 - b) artiklis 4 osutatud juhid viie aasta jooksul 10. septembrist 2009 arvates.

Pool võib punktides a või b osutatud ajavahemikke lühendada või pikendada maksimaalselt kahe aasta võrra.

3. Juht, kes on lõpetanud käesoleva artikli lõikes 2 osutatud esimese jätkuõppekursuse, läbib jätkuõppe igal viiendal aastal enne seda, kui lõpeb jätkuõpet tõendava kutsetunnistuse kehtivusaeg.
4. Artiklis 6 osutatud kutsetunnistuse või käesoleva artikli lõikes 1 osutatud kutsetunnistuse omanikud ning artiklis 4 osutatud juhid, kes on lõpetanud tegevusalal tegutsemise ega täida käesoleva artikli lõigetes 1, 2 ja 3 esitatud nõudeid, läbivad jätkuõppekursuse enne, kui nad tegevusalal uuesti tegutsema hakkavad.

5. Juhid, kes tegelevad kaupade maanteeveoga ja kes on lõpetanud jätkuõppekursuse ühe artikli 5 lõikes 2 sätestatud kategooria jaoks, vabastatakse kohustusest läbida jätkuõpe muude nimetatud lõigetes osutatud kategooriate jaoks.

ARTIKKEL 9

Täitmise tagamine

Poole pädevad asutused kinnitavad otse juhiloale vastavate juhiloakategooriate juurde eraldi märgi, mis tõendab kutsetunnistuse omamist ja näitab selle kehtivuse lõppkuupäeva, või võtavad kasutusele spetsiaalse juhi kutsetunnistuse, mis tuleks koostada vastavalt 31-B-1-2 liites esitatud mudelile (mallile). Muu mudel võib olla vastuvõetav tingimusel, et maanteetranspordi erikomitee tunnustab seda samaväärsena. Käesoleva peatüki kohaldamise eesmärgil tunnustab teine pool juhi kutsetunnistust või muud eespool nimetatud samaväärset dokumenti, mille on välja andnud poole pädevad asutused.

Juhil peab volitatud kontrolliametniku nõudmisel olema võimalik esitada juhiluba või spetsiaalne kutsetunnistus või samaväärne dokument, millel on kutsetunnistuse omamist tõendav tunnusmärk.

31-B-1-1 liide**PÄDEVUSE JA VÄLJAÕPPE MIINIMUMNÕUDED**

Selleks et tagada käesoleva lepingu teise osa kolmanda rubriigi I jaotisega hõlmatud kaupade maanteevedu reguleerivate eeskirjade võimalikult suur ühtlustamine, on allpool käesoleva liite 1.–5. jaos sätestatud juhtide kvalifikatsiooni ja koolituse miinimumnõuded ning koolituskeskuste tunnustamine. Kõnealuse kvalifikatsiooni või koolituse muu sisu võib olla vastuvõetav tingimusel, et maanteetranspordi erikomitee tunnistab seda samaväärsena.

1. JAGU**AINETE LOETELU**

Juhi alus- ja jätkuõppe hindamisel peavad pooled arvesse võtma teadmisi vähemalt käesolevasse loetelusse kuuluvates ainetes. Juhipraktikantidel peavad olema teadmised ja praktiline kogemus, millega juhtida turvaliselt asjaomase kategooria sõidukeid. Teadmiste miinimumtase on tase, mis saavutatakse kohustusliku hariduse omandamisel ja seda täiendava kutsealase koolituse läbimisel.

1. Ohutusnõuetel põhineva säästliku sõidu täiendõpe

1.1. Eesmärk: tunda ülekandesüsteemi omadusi, et seda parimal võimalikul viisil kasutada:

pöördemomendi, võimsuse ja kütuse erikulu kõverad, pöördeloenduri optimaalne kasutuspiirkond, käigukasti ülekandearvu diagrammid.

1.2. Eesmärk: tunda juhtimisseadmete tehnilisi omadusi ja tööpõhimõtteid, et sõidukit juhtida, kulumist minimeerida ja rikkeid ära hoida:

piduri ja aeglusti kasutamise piirangud, piduri ja aeglusti kombineeritud kasutamine, kiirusele sobiva käigu valimine, sõiduki inertsi kasutamine, kiiruse mahavõtmise ja pidurdamise viisid allamäge sõidul, tegevus õnnetusjuhtumi korral, elektrooniliste ja mehaaniliste seadmete (näiteks elektroonilise stabiilsusprogrammi (ESP), kõrgetasemelise hädapidurdussüsteemi (AEBS), mitteblokeeruva pidurisüsteemi (ABS), veojõukontrolli süsteemi (TCS) ja sõidukite jälgimissüsteemi (IVMS) ning muude heakskiidetud juhiabi- ja automaatseadmete) kasutamine.

1.3. Eesmärk: oskus optimeerida kütusekulu:

säästlik kütusetarbimine punktides 1.1 ja 1.2 osutatud teadmisi kasutades, liiklusvoo ennustamise tähtsus, sobiv pikivahe teiste sõidukitega ja sõiduki hoo kasutamine, ühtlane kiirus, sujuv sõidustiil ja õige rehvirõhk ning intelligentsete transpordisüsteemide tundmine, mis võimaldavad sõidukit tõhusamalt juhtida ja aitavad marsruuti planeerida.

1.4. Eesmärk: võime liiklusriske vältida, hinnata ja nendega kohaneda:

tunda erinevaid tee-, liiklus- ja ilmastikuolusid ning nendega kohaneda, olla valmis eelseisvateks sündmusteks; mõista, kuidas ebaharilike ilmastikuolude korral reisi ette valmistada ja kavandada; osata kasutada asjakohast turvavarustust ja mõista, millal tuleb reis äärmuslike ilmastikuolude tõttu edasi lükata või ära jätta; kohaneda liiklusohutudega, sealhulgas ohtlik käitumine liikluses või juhtimine kui tähelepanu on hajutatud (näiteks elektroonikaseadmete kasutamise, söömise, joomise jne tõttu); tunda ära ohtlike olukordi ja toime tulla sellest tuleneva stressiga, eelkõige seoses sõidukite suuruse ja kaaluga ning vähekaitsitud liiklejatega, näiteks jalakäijate, ratturite ja kahe rattaliste mootorsõidukite juhtidega, ning nendega kohaneda;

tunda ära võimalikke ohtlike olukordi ja tõlgendada õigesti, kuidas need potentsiaalselt ohtlikud olukorrad võivad muutuda olukordadeks, milles kokkupõrget ei ole enam võimalik vältida, ning valida selline teguviis ja viia see ellu viisil, mis suurendab turvavaru, nii et kokkupõrget on ohtude ilmnemisel siiski võimalik vältida.

1.5. Eesmärk: oskus sõidukile koormat peale laadida ohutusnõudeid ja sõiduki nõuetekohast kasutust silmas pidades:

liikuvat sõidukit mõjutavad jõud, sõiduki koormale ja teeoludele vastava õige käigu valik, automaatkäigukasti kasutamine, sõiduki või autorongi nimikoormuse arvutamine, kogumassi arvutamine, veose paigutus, telje ülekoormamise tagajärjed, sõiduki stabiilsus ja raskuskese, pakendite ja kaubaaluste liigid;

peamised kaubakategooriad, mis vajavad kindlustamist, kinnitamist ja toestamist, koormakinnitusrihmade kasutamine, koorma kinnitusvahendite kontrollimine, teisaldusseadmete kasutamine, kattepresendi paigaldamine ja eemaldamine.

2. Määruste kohaldamine

2.1. Eesmärk: tunda autoveo sotsiaalset keskkonda ja seda reguleerivaid õigusnorme:

maksimaalsed tööajad autoveo puhul; sõiduaegu ja puhkeperioode ning sõidumeerikuid käsitlevate eeskirjade põhimõtted, kohaldamine ja tagajärjed; karistused sõidumeeriku kasutamata jätmise, nõuetele mittevastava kasutuse või võltsimise eest; teadmised autoveo sotsiaalse keskkonna kohta: juhtide õigused ja kohustused seoses alus- ja jätkuõppega.

2.2. Eesmärk: teada kaubavedu reguleerivaid õigusnorme:

transpordialased tegevusload, sõidukis hoitavad dokumendid, teatavate teede kasutamise keeld, teekasutustasu, kaubaveo tüüplepingutega seotud kohustused, veolepingusse kuuluvate dokumentide koostamine, rahvusvahelised veoload, 19. mail 1956 Genfis sõlmitud rahvusvahelisest kaupade autoveolepingu konventsioonist (CMR) tulenevad kohustused, rahvusvahelise veokirja koostamine, piiriületus, ekspediitorid, teatavad kaubadokumendid.

3. Tervishoid, liiklus- ja keskkonnoaohutus, teenindus, logistika

3.1. Eesmärk: suurendada juhtide teadlikkust liiklus- ja tööõnnetusohust:

transpordisektori tööõnnetuste liigid, liiklusõnnetuste statistika, veokite/busside osalus õnnetustes, inimestega seotud, varalised ja rahalised tagajärjed.

3.2 Eesmärk: võime ennetada kuritegevust ja ebaseaduslike sisserändajatega seotud kauplemist:

üldine teave, tagajärjed juhi seisukohast, ennetusmeetmed, kontrollimine, veoettevõtja vastutust käsitlevad õigusaktid.

3.3. Eesmärk: võime ennetada füüsilisi riske:

ergonoomika põhimõtted; ohtlikud liigutused ja asendid, füüsiline sobivus, käitlemisharjutused, isikukaitse.

3.4. Eesmärk: teadlikkus füüsilise ja vaimse võimekuse tähtsusest:

tervisliku ja tasakaalustatud toitumise põhimõtted, alkoholi, narkootikumide ja muude tõenäoliselt käitumist mõjutavate ainete mõju, väsimuse ja stressi sümptomid, põhjused ja mõjud, töö- ja puhkeaja pöörumise oluline roll.

3.5. Eesmärk: võime hinnata hädaolukordi:

käitumine hädaolukorras: olukorra hindamine, õnnetusest tulenevate komplikatsioonide vältimine, abi kutsumine, ohvrite abistamine ja esmaabi andmine, reageerimine tulekahju korral, veoautos viibijate evakueerimine, reageerimine agressiooni korral; õnnetusjuhtumi seletuskirja koostamise põhimõtted.

3.6. Eesmärk: võime käituda viisil, mis aitab parandada ettevõtte kuvandit:

juhi käitumine ja ettevõtte kuvand: juhi pakutava teenuse kvaliteedi olulisus ettevõtte jaoks, juhi rollid, inimesed, kellega juht kokku puutub, sõiduki hooldus, töökorraldus, vaidluste ärilised ja rahalised tagajärjed.

3.7. Eesmärk: tunda autokaubaveo majanduslikku keskkonda ja turukorraldust:

maanteeveo suhted teiste veoliikidega (konkurents, kaubasaatjad), erinevad maanteeveo valdkonnad (vedu rendi või tasu eest, omal kulul, transpordi abitegevus), vedajate tegevuse põhiliikide organisatsioonitüübid, eri veoviisid (paakauto, kontrollitud veoseruumi temperatuuriga sõiduk, ohtlikud kaubad, loomade vedu jne), veondusala areng (pakutavate teenuste mitmekesisustumine, raudtee-maanteevedu, allhanked jne).

2. JAGU

B OSA 1. JAO ARTIKLI 3 LÕIKE 1 PUNKTIS A SÄTESTATUD KOHUSTUSLIK ALUSÕPE

Pool võib käesoleva jao ja käesoleva liite 3. jao kohase koolituse osana arvesse võtta tema õigusaktide kohaselt nõutavat muud kaupade maanteeveoga seotud erikoolitust.

2.1. Kursustel osalemine ja eksam

Alusõpe peab sisaldama kõigi käesoleva liite 1. jaos loetletud ainete õpetamist. Alusõppe kestus peab olema 280 tundi.

Iga juhikäitaja peab sõitma eraldi vähemalt 20 tundi asjaomase kategooria sõidukis, mis vastab vähemalt eksamisõidukitele esitatavatele nõuetele.

Individuaalses sõidutunnis peab juhikäitajadiga kaasas olema heakskiidetud koolituskeskuses töötav sõiduõpetaja. Iga juhikäitaja võib maksimaalselt kaheksa tundi 20-tunnisest individuaalsest sõiduõppest teha spetsiaalsel treeningalal või tipptasemel simulaatoril, et hinnata ohutusnõuetel põhineva säästliku sõidu oskust, eelkõige seoses sõiduki valitsemisega erinevates teeoludes ja vahelduvates ilmastikuoludes valgel ja pimedal ajal ning kütusekulu optimeerimise oskusega.

Pooled või liidu puhul liikmesriigid võivad lubada osa koolituse läbimist heakskiidetud koolituskeskuses IKT vahendite abil, näiteks e-õppe teel, tagades hea koolituskvaliteedi ja -tõhususe ning valides õppeained, kus IKT vahendeid on võimalik kõige tõhusamalt kasutada. Sellisel juhul nõutakse kasutaja usaldusväärset identifitseerimist ja asjakohaseid kontrollivahendeid.

B osa 1. jao artikli 5 lõikes 4 osutatud juhtide puhul peab alusõppe kestus olema 70 tundi, sh viis tundi individuaalset sõiduõpet.

Nimetatud koolituse lõppedes teevad poolte pädevad asutused või nende määratud üksused juhile kirjaliku või suulise eksami. Eksam peab sisaldama vähemalt üht küsimust iga eesmärgi kohta, mis sisaldub käesoleva liite 1. jaos esitatud ainete loetelus.

2.2. Eksami sooritamine

Poolte pädevad asutused või nende määratud üksused korraldavad ülalnimetatud teoreetilised ja praktilised eksamid, et kontrollida, kas juhikäitajal on käesoleva liite 1. jaos nõutud teadmised seal loetletud aineid ja eesmärke silmas pidades.

- a) Teoreetiline eksam koosneb vähemalt kahest osast:
 - i) küsimused, mis sisaldavad valikvastustega küsimusi, otseseid vastuseid nõudvaid küsimusi või nimetatud kahe süsteemi kombinatsiooni; ning

ii) juhtumite lahendamine.

Teoreetilise eksami minimaalne kestus peab olema neli tundi.

b) Praktiline eksam koosneb kahest osast:

- i) sõidueksam ohutusnõuetel põhineva säästliku sõidu oskuse hindamiseks. Eksam tuleb võimaluse korral teha asulavälistel teedel, maanteedel või kiirteedel (või samalaadsetel teedel) ning kõikvõimalikel asulasisestel teedel, millel tuleb ette eri liiki raskusi, millega juht oma töös kokku puutub. Samuti on soovitatav, et eksam toimuks mitmesuguse liiklustiheduse tingimustes. Juhtimisega tuleb kasutada optimaalselt, et hinnata kandidaati kõigis liiklusolukordades, millega juht oma töös kokku puutub. Selle eksami minimaalne kestus peab olema 90 minutit.
- ii) praktiline eksam, mis hõlmab vähemalt käesoleva liite 1. jao punkte 1.5, 3.2, 3.3 ja 3.5.

Selle eksami minimaalne kestus peab olema 30 minutit.

Praktilisel eksamil kasutatav sõiduk peab vastama vähemalt katsesõidukitele esitatavatele nõuetele.

Praktilisele eksamile võib lisada kolmanda eksami, mis sooritatakse spetsiaalsel treeningalal või stimulaatoril, et hinnata ohutusnõuetel põhineva säästliku sõidu oskust, eelkõige seoses sõiduki valitsemisega erinevates teoludes ja vahelduvas ilmastikutingimustes valgel ja pimedal ajal.

Selle vabatahtliku eksami kestus ei ole määratud. Kui juht selle eksami teeb, võib selle kestuse lahutada alapunktis i nimetatud 90-minutisest sõidueksamist, kuid mahalahutatav aeg ei või ületada 30 minutit.

B osa 1. jao artikli 5 lõikes 4 osutatud juhtide puhul peab teoreetiline eksam piirduma nende käesoleva liite 1. jaos loetletud ainetega, mis vastavad sõidukikategoriatele, mida uus alusõpe käsitleb. Need juhid peavad siiski tegema kogu praktilise eksami.

3. JAGU

31. LISA B OSA

1. JAO ARTIKLI 3 LÕIKES 2

SÄTESTATUD KIIRENDATUD ALUSÕPE

Kiirendatud alusõpe peab sisaldama kõigi käesoleva liite 1. jaos loetletud ainete õpetamist. See peab kestma 140 tundi.

Iga juhipraktikant peab sõitma eraldi vähemalt 10 tundi asjaomase kategooria sõidukis, mis vastab vähemalt eksamisõidukitele esitatavatele nõuetele.

Individaalses sõidutunnis peab juhipraktikandiga kaasas olema heakskiidetud koolituskeskuses töötav sõiduõpetaja. Iga juhipraktikant võib maksimaalselt neli tundi 10-tunnisest individaalsest sõiduõppest teha spetsiaalsel treeningalal või tipptasemel stimulaatoril, et hinnata ohutusnõuetel põhineva säästliku sõidu oskust, eelkõige seoses sõiduki valitsemisega erinevates teeoludes ja neis teeoludes vahelduvates ilmastikuoludes valgel ja pimedal ajal ning kütusekulu optimeerimise oskusega.

Käesoleva liite 2. jao punkti 2.1 neljanda lõigu sätteid kohaldatakse ka kiirendatud alusõppe suhtes.

B osa 1. jao artikli 5 lõikes 4 osutatud juhtide puhul peab kiirendatud alusõppe kestus olema 35 tundi, sh kaks ja pool tundi individaalset sõiduõpet.

Nimetatud koolituse lõppedes teevad poolte pädevad asutused või nende määratud üksused juhile kirjaliku või suulise eksami. Eksam peab sisaldama vähemalt üht küsimust iga eesmärgi kohta, mis sisaldub käesoleva liite 1. jaos esitatud ainete loetelus.

Pool võib käesoleva punkti kohase koolituse osana arvesse võtta tema õigusaktide kohaselt nõutavat muud kaupade maanteeveoga seotud erikoolitust.

4. JAGU

31. LISA B OSA 1. JAO ARTIKLI 3 LÕIKE 1 PUNKTIS B
SÄTESTATUD KOHUSTUSLIK JÄTKUÕPE

Kohustusliku jätkuõppe kursused peab korraldama heakskiidetud koolituskeskus. Nende kestus peab olema 35 tundi iga viie aasta järel, kusjuures need tuleb korraldada vähemalt seitsmetunnistes osades, mis võivad olla jaotatud kahele järjestikusele päevale. Alati, kui kasutatakse e-õpet, tagab heakskiidetud koolituskeskus koolituse nõuetekohase kvaliteedi säilimise, valides muu hulgas valdkonnad, kus IKT-vahendeid saab kõige tõhusamalt kasutada. Eelkõige nõuavad pooled kasutaja usaldusväärset tuvastamist ja asjakohaseid kontrollivahendeid. E-õppe kaudu toimuva koolituse kestus ei tohi ületada 12 tundi. Vähemalt ühes koolitustsükliis tuleb käsitleda liiklusohutusalast ainet. Koolituse sisu puhul võetakse arvesse juhi tehtavate vedudega seotud koolitusvajadusi ning sellekohaste õigusaktide ja tehnika arengut, samuti tuleks võimaluste piires arvesse võtta juhi spetsiifilisi koolitusvajadusi. 35 tunni jooksul tuleks käsitleda eri aineid, sealhulgas kordusõpet, kui ilmneb, et juht vajab spetsiifilist tugiõpet.

Pool ja liidu puhul liikmesriik võib käesoleva jao kohase koolituse osana arvesse võtta tema õigusaktide kohaselt nõutavat muud kaupade maanteeveoga seotud erikoolitust.

5. JAGU

ALUS- JA JÄTKUÕPPE HEAKSKIITMINE

5.1. Alus- ja jätkuõpet korraldavad koolituskeskused tuleb poolte pädevatel asutustel heaks kiita. Heakskiidu võib anda ainult kirjaliku taotluse peale. Taotlusele tuleb lisada järgmised dokumendid:

5.1.1. sobiv alus- ja jätkuõppe programm, milles määratletakse õpetatavad ained, esitatakse rakenduskava ja õpetusmeetodid;

5.1.2. info õpetajate pädevuse ja tegevusalade kohta;

5.1.3. info kursuste toimumiskohtade, õppematerjalide, praktiliseks tööks antavate ressursside ja kasutatava sõidukipargi kohta;

5.1.4. info kursustel osalemise tingimuste kohta (osalejate arv).

5.2. Pädev asutus peab andma kirjaliku heakskiidu järgmistel tingimustel:

5.2.1. koolitus peab toimuma vastavalt taotlusega koos esitatud dokumentidele;

5.2.2. pädeval asutusel peab olema õigus saata volitatud isikuid heakskiidetud koolituskeskuse kursuseid jälgima ning õigus keskuste tööd kontrollida, pidades silmas kasutatavaid ressursse ning kursuste ja eksamite nõuetekohast korraldamist;

5.2.3. heakskiidu võib peatada või tühistada, kui heakskiidu tingimusi ei täideta.

Heakskiidetud keskus peab tagama, et õpetajatel on nõuetekohased teadmised kõige viimastest eeskirjadest ja koolitusega seotud nõuetest. Konkreetse valikumenetluse osana, peavad õpetajad tõendama oma teadmisi nii ainete kui ka õpetusmeetodite osas. Koolituse praktilise osaga seoses peavad õpetajad tõendama oma kogemust elukutseliste juhtidena või samalaadset juhikogemust, nagu näiteks kogemus raskeveokite sõiduõpetajatena.

Koolituskava peab vastama heakskiidutingimustele ja hõlmama 1. jaos loetletud aineid.

31-B-1-2 liide

KÄESOLEVA LISA B OSA 1. JAO ARTIKLIS 9 OSUTATUD JUHI KUTSETUNNISTUSE
NÄIDIS

1. külg

JUHI KUTSETUNNISTUS (LIIKMESRIIK/ÜHENDKUNINGRIIK)

6. FOTO

- 1.
- 2.
- 3.
- 4a. 4b.
- 4c. (4d.)
- 5a. 5b.
- 7.
- (8.)
- 9.

2. külg

11.

9.	10.
C1	
C	
D1	
D	
C1E	
CE	
D1E	
DE	

lõppemise

1. Perekonnanimi
2. Eesnimi
3. Sünniaeg ja -koht
- 4a. Väljaandmise kuupäev
- 4b. Halduskehtivuse kuupäev
- 4c. Väljastaja
- 5a. Loa nr
- 5b. Seerianumber
10. Liidu kood¹

¹ Kui on kohaldatav.

2. JAGU

SÕIDUAEG, VAHEAJAD JA PUHKEAEG

ARTIKKEL 1

Kohaldamisala

1. Käesolevas jaos sätestatakse sõiduaja, vaheaegade ja puhkeperioodide eeskirjad käesoleva lepingu artikli 465 lõike 1 punktis b osutatud juhtide jaoks, kes teevad käesoleva lepingu artiklis 462 osutatud reise.
2. Kui juht teeb käesoleva lepingu artiklis 462 osutatud reisi, kohaldatakse käesoleva jao eeskirju kõigi maanteevedude suhtes, mida kõnealune juht teeb poolte territooriumide ja liikmesriikide vahel.
3. Käesolevat jagu kohaldatakse:
 - a) kui kasutatakse sõidukit, mille lubatud täismass koos haagise või poolhaagisega ületab 3,5 tonni, või
 - b) alates 1. juulist 2026 juhul, kui kasutatakse sõidukit, mille lubatud täismass koos haagise või poolhaagisega ületab 2,5 tonni.

4. Käesolevat jagu ei kohaldata järgmiste sõidukitega tehtavate vedude suhtes:

- a) sõidukite või autorongidega, mille lubatud täismass ei ületa 7,5 tonni ja mida kasutatakse:
 - i) selliste materjalide, seadmete või masinate veoks, mida juht vajab seoses oma tööga, või
 - ii) käsitöötoodete kohaletoomiseks

ainult ettevõtte asukohast 100 km raadiuses, tingimusel et sõiduki juhtimine ei ole juhi põhiülesanne ning vedu ei toimu rendi või tasu eest;

- b) sõidukitega, mille suurim lubatud kiirus ei ületa 40 km/h;
- c) sõidukitega, mis kuuluvad relvajõududele, päästeteenistustele ja tuletõrjeteenistustele ning korrakaitseorganitele või on nende käsutuses ilma juhita, kui vedu toimub nimetatud teenistuste ametiülesannete täitmiseks ja sõidukite kasutus on nende kontrolli all;
- d) eriolukordade või päästeoperatsioonide korral kasutatavate sõidukitega;
- e) meditsiinilistel eesmärkidel kasutatavate erisõidukitega;
- f) sihtotstarbeliste teisaldussõidukitega, mida kasutatakse 100 km raadiuses nende asukohast;

- g) sõidukitega, mis läbivad tehnilise arendamise, remondi või hoolduse eesmärgil teekatsetusi, ning uute ja ümberehitatud sõidukitega, mis pole veel kasutusse võetud;
- h) kaubaveoks kasutatavate sõidukitega, mille lubatud täismass koos haagise või poolhaagisega ületab 2,5 tonni, kuid ei ületa 3,5 tonni, kui vedu ei toimu rendi või tasu eest, vaid ettevõtte või juhi enda kulul ning sõiduki juhtimine ei ole seda juhtiva isiku põhitegevus;
- i) kaubanduslike sõidukitega, mis on nende kasutuskoha liikmesriigi õigusaktide kohaselt ajaloolised ning mida ei kasutata sõitjate- või kaubaveoks.

ARTIKKEL 2

Mõisted

Käesolevas jaos kasutatakse järgmisi mõisteid:

- a) „maanteevedu“ –sõit, mis toimub koormaga või koormata sõidukiga täielikult või osaliselt avalikel teedel;
- b) „vaheaeg“ –ajavahemik, mil juht ei juhi sõidukit ega tegele teiste töödega ning mida kasutatakse üksnes puhkeperioodiks;

- c) „teised tööd“ – kõik B osa 3. jao artikli 2 lõike 1 punktis a määratletud tööaja hulka arvatavad tegevused, välja arvatud sõiduki juhtimine, sh töö sama või mõne teise tööandja jaoks transpordisektoris või väljaspool seda;
- d) „puhkeaeg“ – katkestamatu ajavahemik, mida juht võib vabalt kasutada;
- e) „ööpäevane puhkeperiood“ – ööpäevane ajavahemik, mida juht võib vabalt kasutada ja mis hõlmab „regulaarset ööpäevast puhkeperioodi“ ja „lühendatud ööpäevast puhkeperioodi“:
- i) „regulaarne ööpäevane puhkeperiood“ – igasugune vähemalt 11-tunnine puhkeperiood, mida võib jaotada kahte ossa, kusjuures esimene osa peab hõlmama vähemalt kolmetunnist katkematut ajavahemikku ja teine osa vähemalt üheksatunnist katkematut ajavahemikku, ning
 - ii) „lühendatud ööpäevane puhkeperiood“ – vähemalt üheksatunnine, kuid lühem kui 11tunnine puhkeperiood;
- f) „iganädalane puhkeperiood“ – iganädalane ajavahemik, mida juht võib vabalt kasutada ja mis hõlmab regulaarset iganädalast puhkeperioodi või lühendatud iganädalast puhkeperioodi:
- i) „regulaarne iganädalane puhkeperiood“ – vähemalt 45-tunnine puhkeperiood; ning
 - ii) „lühendatud iganädalane puhkeperiood“ – puhkeperiood, mis on lühem kui 45 tundi ning mida saab vastavalt artikli 6 lõigetes 6 ja 7 sätestatud tingimustele lühendada kuni 24 järjestikuse tunnini;

- g) „nädal“ – ajavahemik alates 00.00 esmaspäeval ja lõpetades 24.00 pühapäeval;
- h) „sõiduaeg“ – juhtimistegevus, mis on salvestatud:
- i) automaatselt või poolautomaatselt sõidumeeriku abil, nagu on määratletud käesoleva lisa B osa 4. jao artikli 2 lõike 2 punktides e, f, g ja h; või
 - ii) käsitsi, nagu on nõutud käesoleva lisa B osa 4. jao artikli 9 lõikes 2 ja artiklis 11;
- i) „ööpäevane sõiduaeg“ – ööpäevase puhkeperioodi lõpu ja sellele järgneva ööpäevase puhkeperioodi alguse või ööpäevase ja iganädalase puhkeperioodi vahele jääv summeeritud sõiduaeg;
- j) „iganädalane sõiduaeg“ – ühe nädala piiresse jääv summeeritud sõiduaeg;
- k) „lubatud täismass“ – täiskooriaga sõiduki maksimaalne eksploatatsiooniks lubatud mass;
- l) „mitme juhiga vedu“ – vedu, kus kahe järjestikuse ööpäevase puhkeperioodi vahele või ööpäevase ja iganädalase puhkeperioodi vahele jääva sõiduaja kestel juhib sõidukit vähemalt kaks juhti, seejuures mitme juhiga veo esimese tunni jooksul on teise juhi või teiste juhtide kohalolek vabatahtlik, ülejäänud ajal aga kohustuslik;

- m) „sõiduperiood“ – summeeritud sõiduaeg alates ajahetkest, mil juht pärast puhkeperioodi või vaheaega alustab sõiduki juhtimist, kuni ajahetkeni, mil juht alustab puhkeperioodi või vaheaega; sõiduperiood võib olla katkematu või katkestatud.

ARTIKKEL 3

Kaasjuhtidele esitatavad nõuded

Kaasjuhi vanuse alampiir on 18 aastat. Kumbki pool ja liidu puhul iga liikmesriik võib juhtide vanuse alampiiri langetada 16 aastani, tingimusel et seda tehakse kutseõppe eesmärgil ning et peetakse kinni piirangutest, mis on kehtestatud Ühendkuningriigi ja liidu puhul liikmesriikide siseriiklike tööhõivealaste eeskirjadega.

ARTIKKEL 4

Sõiduaeg

1. Ööpäevane sõiduaeg ei tohi ületada üheksat tundi.

Mitte rohkem kui kaks korda ühe nädala jooksul võib seda aega pikendada 10 tunnini.

2. Iganädalane sõiduaeg ei tohi ületada 56 tundi ja selle tulemusel ei tohi ületada lubatud iganädalast maksimaalset tööaega, mis on 60 tundi.

3. Sõiduaeg summeeritult iga kahe nädala kohta ei tohi ületada 90 tundi.
4. Ööpäevane ja iganädalane sõiduaeg hõlmab kogu sõiduaega poolte territooriumil.
5. Juht registreerib muu tööna käesoleva jao artikli 2 punktis c kirjeldatud aja, samuti kogu aja, mis kulub äriliseks tegevuseks kasutatava sõiduki juhtimiseks, juhtudel, mil juht ei pea registreerima sõiduaega, ning registreerib kõik B osa 3. jao artikli 2 punktis 2 määratletud valmisolekuajad vastavalt B osa 4. jao artikli 6 lõike 5 punkti b alapunktile iii. Need andmed registreeritakse kas käsitsi salvestuslehele või väljaprintile või käsitsi sisestamise seadmetega salvestisse.

ARTIKKEL 5

Vaheajad

Pärast nelja ja poole tunni pikkust sõiduperiodi teeb juht vähemalt 45-minutilise katkematu vaheaja, kui ta ei alusta puhkeperioodi.

Nimetatud vaheaja asemel võib olla vähemalt 15 minuti pikkune vaheaeg, millele järgneb vähemalt 30 minuti pikkune vaheaeg, mõlemad on sobitatud sõiduaja suhtes nii, et järgitakse lõike 1 sätteid.

Mitme juhiga veo puhul võib juht teha 45-minutilise vaheaja teise juhi poolt juhitud sõidukis, tingimusel et vaheaja võtnud juht ei abista samal ajal sõidukit juhtivat juhti.

ARTIKKEL 6

Puhkeaeg

1. Juht peab kinni pidama ööpäevastest ja iganädalastest puhkeperioodidest.
2. 24 tunni jooksul pärast eelmist ööpäevast või iganädalast puhkeperioodi peab juht olema võtnud uue ööpäevase puhkeperioodi.

Kui ööpäevase puhkeperioodi 24-tunnisesse ajavahemikku jääv osa moodustab vähemalt üheksa tundi, kuid vähem kui 11 tundi, loetakse kõnealune ööpäevane puhkeperiood vähendatud ööpäevaseks puhkeperioodiks.

3. Ööpäevast puhkeperioodi võib pikendada nii, et tekib regulaarne iganädalane puhkeperiood või vähendatud iganädalane puhkeperiood.
4. Juht tohib kahe iganädalase puhkeperioodi vahel võtta maksimaalselt kolm vähendatud ööpäevast puhkeperioodi.
5. Erandina lõikest 2 peab juht mitme juhiga sõiduki puhul 30 tunni jooksul pärast ööpäevast või iganädalast puhkeperioodi võtma uue ööpäevase puhkeperioodi, mis peab olema vähemalt üheksa tunni pikkune.

6. Kahe üksteisele järgneva nädala jooksul peab juht võtma vähemalt järgmised puhkeperioodid:
- a) kaks regulaarset iganädalast puhkeperioodi või
 - b) ühe regulaarse iganädalase puhkeperioodi ja ühe vähemalt 24-tunnise lühendatud iganädalase puhkeperioodi.

Iganädalane puhkeperiood peab algama hiljemalt eelmise iganädalase puhkeperioodi lõpule järgnenud kuue 24-tunnise ajavahemiku möödumisel.

7. Erandina lõikest 6 võib rahvusvahelise kaubaveoga tegelev juht väljaspool autoveo-ettevõtja poole territooriumi või liidu autoveo-ettevõtjate juhtide puhul väljaspool autoveo-ettevõtja liikmesriigi territooriumi võtta kaks järjestikust lühendatud iganädalast puhkeperioodi, tingimusel et juht võtab nelja järjestikuse nädala jooksul vähemalt neli iganädalast puhkeperioodi, millest vähemalt kaks on regulaarsed iganädalased puhkeperioodid.

Käesoleva lõike kohaldamisel käsitatakse juhti rahvusvahelise veoga tegelevana, kui ta alustab kahte järjestikust lühendatud iganädalast puhkeperioodi väljaspool autoveo-ettevõtja poole territooriumi ja juhi elukohta või liidu puhul väljaspool autoveo-ettevõtja liikmesriiki ja juhi elukohariiki.

Iganädalase puhkeperioodi lühendamist kompenseeritakse samaväärse puhkeajaga, mis tuleb võtta tervikuna enne kõnealusele nädalale järgneva kolmanda nädala lõppu.

Kui kolmanda lõigu kohaselt on järjestikku võetud kaks lühendatud iganädalast puhkeperioodi, eelneb järgmisele iganädalasele puhkeperioodile nende kahe lühendatud iganädalase puhkeperioodi kompenseerimiseks võetav puhkeperiood.

8. Iganädalaste puhkeperioodide vähendamise eest saadud kompensatoorne puhkeaeg tuleb võtta koos teise vähemalt üheksa tunni pikkuse puhkeperioodiga.
9. Regulaarseid iganädalasi puhkeperioode ja üle 45-tunniseid iganädalasi puhkeperioode, mida võetakse kompensatsioonina eelneva lühendatud iganädalase puhkeperioodi eest, ei või veeta sõidukis. Need tuleb veeta sobivas soolisi iseärasusi arvestavas majutuskohas, kus on asjakohased magamis- ja sanitaarruumid.

Kõik majutuskulud väljaspool sõidukit katab tööandja.

10. Veoettevõtja korraldab juhtide töö selliselt, et iga nelja järjestikuse nädala jooksul saab juht naasta oma tavalisse tugipunkti tööandja tegevuskohas, kus algab juhi iganädalane puhkeperiood – Ühendkuningriigis või liidu puhul liikmesriigis, kus on tööandja asukoht –, või naasta juhi elukohta, et veeta vähemalt ühe regulaarse iganädalase puhkeperioodi või üle 45-tunnise iganädalase puhkeperioodi, mis on võetud kompensatsioonina lühendatud iganädalase puhkeperioodi eest.

Kui aga juht on lõike 7 kohaselt võtnud järjestikku kaks lühendatud iganädalast puhkeperioodi, korraldab veoettevõtja juhi töö selliselt, et juht saab naasta enne kompensatsioonina võetava üle 45-tunnise korrapärase iganädalase puhkeperioodi algust.

Ettevõtja dokumenteerib, kuidas ta seda kohustust täidab, ning säilitab dokumendid oma tööruumides, et need kontrolliasutuste taotlusel esitada.

11. Iganädalase puhkeperioodi, mis algab ühel ja lõpeb teisel nädalal, võib lisada ükskõik kumma nädala, kuid mitte mõlema nädala puhkeperioodiks.
12. Erandina tohib parvlaeva või rongiga veetavat sõidukit saatev juht, kellel on regulaarne ööpäevane puhkeperiood või lühendatud iganädalane puhkeperiood, selle katkestada kuni kahel korral muude töödega, mille kogukestus ei tohi ületada ühte tundi. Nimetatud regulaarse ööpäevase puhkeperioodi või lühendatud iganädalase puhkeperioodi jooksul peab juhil olema juurdepääs tema käsutuses olevale magamiskajutile või -kupeele või magamis- või lamamisasemele.

Regulaarsete iganädalaste puhkeperioodide puhul kohaldatakse seda erandit parvlaeva- või rongireiside suhtes üksnes juhul, kui

- a) reis kestab kava kohaselt vähemalt 8 tundi ning
 - b) juhil on juurdepääs parvlaeval või rongis asuvale magamiskajutile või -kupeele.
13. Aega, mida juht kulutab sõiduki kasutama hakkamiseks käesoleva määruse reguleerimisalas oleva sõiduki asukohta minemiseks või sealt asukohast naasmiseks, kui sõiduk ei ole juhi kodus ega juhi tavalises tugipunktis tööandja tegevuskohas ei tohi käsitleda puhkeaja või vaheajana, v.a kui juht on laevas või rongis ning tal on juurdepääs magamiskajutile või -kupeele või magamis- või lamamisasemele.

14. Aega, mida juht kulutab käesoleva jao reguleerimisalast välja jääva sõiduki juhtimiseks käesoleva jao reguleerimisalasse kuuluva sõiduki juurde või selle juurest, mis ei asu juhi kodusadressil või juhi tavalises tugipunktis tööandja tegevuskeskuses, käsitatakse muu tööna.

ARTIKKEL 7

Autoveo-ettevõtjate vastutus

1. Poole auto-veoettevõtjal on keelatud töölepingu alusel töötavatele või veoettevõtja käsutusse antud juhtidele makstava tasu, ka lisatasu ja preemiade kujul makstavate summade sidumine läbisõidetud vahemaaga, kohaletoimetamise kiirusega või kohale viidud kauba kogusega, kui sellega seoses tehtaks sellist laadi makseid, mis võivad soodustada liiklusohhtlikku käitumist või käesoleva jao sätete rikkumist.
2. Poole autoveo-ettevõtja korraldab maanteevedusid ja juhendab nõuetekohaselt meeskonnaliikmeid, et nad saaksid täita käesoleva jao sätteid.
3. Poole autoveo-ettevõtja vastutab rikkumiste eest, mille paneb toime ettevõtja sõidukijuht, isegi kui rikkumine toimub teise poole territooriumil.

Ilma et see piiraks poolte õigust pidada autoveo-ettevõtjat täielikult vastutavaks, võivad pooled kehtestada selle vastutuse tingimuseks selle, et ettevõtja rikub lõigete 1 ja 2 sätteid. Pooled võivad arvesse võtta igasuguseid tõendeid, mis osutavad sellele, et autoveo-ettevõtjat ei saa mõistlikult pidada toimepandud rikkumise eest vastutavaks.

4. Autoveo-ettevõtjad, kaubasaatjad, ekspedeerijad, peatöövõtjad, alltöövõtjad ja juhtide vahendamise agentuurid tagavad, et lepinguliselt sätestatud ajakavad ei lähe vastuollu käesoleva jao sätetega.
5. Autoveo-ettevõtja, kes kasutab sõidukeid, millele on paigaldatud sõidumeerik, mis vastab B osa 4. jao artikli 2 punktide f, g või h, ja mis kuuluvad käesoleva jao kohaldamisalasse, peab tagama, et:
 - i) kõik andmed laaditakse salvestusseadmelt ja juhikaardilt regulaarselt alla vastavalt asjaomase poole nõuetele ja et olulised andmed laaditakse alla lühemate ajavahemike tagant, et tagada kõigi autoveo-ettevõtja poolt või autoveo-ettevõtja heaks tehtud tegevustega seotud andmete allalaadimine; ning
 - ii) kõiki nii salvestusseadmelt kui ka juhikaardilt alla laaditud andmeid talletatakse pärast salvestamist vähemalt 12 kuud ja tehakse kontrollivale ametnikule selle nõudmisel autoveo-ettevõtja valdustes kas otseselt või kaudselt ligipääsetavaks.

Käesoleva lõike kohaldamisel tõlgendatakse mõistet „alla laadima“ vastavalt C osa 2. jao artikli 2 lõike 2 punktis h sätestatud määratlusele.

Maksimaalne ajavahemik, mille jooksul asjaomased andmed käesoleva lõike punkti i alusel alla laaditakse, on sõidukiseadme andmete puhul 90 päeva ja juhikaardi andmete puhul 28 päeva.

ARTIKKEL 8

Erandid

1. Tingimusel et sellega ei tekitata liiklusohlikku olukorda, võib juht sobivasse peatuskohta jõudmiseks kalduda artiklite 4, 5 ja 6 sätetest kõrvale ulatuses, mis on vajalik sõidukis asuvate isikute, sõiduki või selle lasti ohutuse tagamiseks. Juht peab kõrvalekaldumise laadi ja põhjuse hiljemalt sobivasse peatuskohta jõudmisel märkima käsitsi sõidumeeriku salvestuslehele või väljatrükile või oma töögraafikusse.
2. Tingimusel et liiklusohutust seeläbi ei ohustata, võib juht erakorralistel asjaoludel kalduda kõrvale artikli 4 lõigete 1 ja 2 ning artikli 6 lõike 2 sätetest, ületades ööpäevast või iganädalast sõiduaega kuni ühe tunni võrra, et jõuda iganädalase puhkeperioodi veetmiseks tööandja tegevuskohta või juhi elukohta.

Samadel tingimustel võib juht ületada ööpäevast ja iganädalast sõiduaega kuni kahe tunni võrra, et jõuda regulaarse iganädalase puhkeperioodi veetmiseks tööandja tegevuskohta või juhi elukohta, tingimusel et vahetult enne täiendavat sõiduaega on tehtud 30-minutiline katkestamata vaheaeg.

Juht peab sellise kõrvalekaldumise põhjuse hiljemalt sihtkohta või sobivasse peatuskohta jõudmisel märkima käsitsi sõidumeeriku salvestuslehele, väljatrükile või oma töögraafikusse.

Igasugune sõiduaja ületamine kompenseeritakse samaväärse puhkeajaga, mis tuleb võtta tervikuna koos puhkeperioodiga enne kõnealusele nädalale järgneva kolmanda nädala lõppu.

3. Tingimusel, et sellega ei ohustata liiklusohutust, võib kumbki pool ja liidu puhul liikmesriik teha erandeid artiklitest 3–6 ning kehtestada selliste erandite suhtes oma territooriumil või teise poole nõusolekul teise poole territooriumil individuaalsed tingimused järgmisega tehtava veo puhul:
 - a) sõidukid, mida avaliku sektori asutused omavad või võtavad ilma juhita rendile maanteeveoks, mille puhul ei konkureerita eraõiguslike autoveo-ettevõtjatega;
 - b) sõidukid, mida põllumajandus-, aiandus-, metsandus- või kalandusettevõtjad kasutavad või võtavad ilma juhita rendile kaubaveoks oma äritegevuse raames ettevõtte asukohast kuni 100 km raadiuses;
 - c) põllu- ja metsamajanduslikud traktorid, mida kasutatakse põllu- või metsamajanduslikel töödel sõidukit omava, rentiva või liisiva ettevõtte asukohast 100 km raadiuses;
 - d) sõidukid või liidendsõidukid, mille suurim lubatud täismass ei ületa 7,5 tonni ja mida kasutavad universaalteenuse osutajad kaupade kohaletoimetamiseks universaalteenuse osana. Neid sõidukeid tohib kasutada ettevõtte asukohast 100 km raadiuses, tingimusel et sõiduki juhtimine ei ole juhi põhitegevus;

- e) sõidukid, mis on käigus ainult saartel, mille pindala ei ületa 2 300 km ja mis ei ole riigi ülejäänud territooriumiga ühendatud mootorsõidukitele kasutamiseks avatud silla, koolme ega tunneli kaudu;
- f) ettevõtte asukohast 100 km raadiuses kaubaveoks kasutatavad ning survegaasi, vedelgaasi või elektri jõul liikuvad sõidukid, mille lubatud täismass koos haagise või poolhaagisega ei ületa 7,5 tonni;
- g) sõidukid, mida kasutatakse seoses kanalisatsiooniga, üleujutuste vastu kindlustamisega, vee-, gaasi- ja elektrihooldusteenusega, teedeholduse ja -kontrolliga, olmejäätmete ukselt uksele kogumise ja kõrvaldamisega, telegraafi- ja telefoniteenusega, raadio- ja televiiga ning raadio- või telesaatejate või -vastuvõtjate asukoha määramisega;
- h) erisõidukid, mis veavad tsirkuste ja lõbustusparkide varustust;
- i) erivarustusega projektsõidukid mobiilsete projektide jaoks, mida kasutatakse statsionaarselt põhiliselt koolituseesmärkidel;
- j) sõidukid, mida kasutatakse taludest piima kogumiseks ja/või taludesse piimamahutite tagastamiseks või loomasöödaks mõeldud piimatoodete kohaletoimetamiseks;
- k) sõidukid, mis on spetsiaalselt kohandatud raha ja/väärtasjade vedamiseks;
- l) inimtoiduks mittemõeldud loomsete jäätmete või korjuste vedamiseks kasutatavad sõidukid;

- m) sõidukid, mida kasutatakse üksnes kaupade jaotuskeskustes, näiteks sadamates, ümberlaadimisrajatistes ja raudteeterминаalides asuvatel teedel;
 - n) elusloomade põllumajandusettevõttest kohalikule turule ja vastupidi või turult kuni 100 km kaugusel asuvasse kohalikku tapamajja vedamiseks kasutatavad sõidukid;
 - o) sõidukid või autorongid, millega veetakse ehitusettevõtja jaoks ehitusmasinaid ettevõtte asukohast 100 km raadiuses, tingimusel et sõiduki juhtimine ei ole juhi põhitegevus; ning
 - p) sõidukid, mida kasutatakse valmis betoonisegu kohaletoimetamiseks.
4. Tingimusel, et sellega ei ohusta sõidukijuhtide töötingimusi ega liiklusohutust ning et järgitakse B osa 3. jao artiklis 3 sätestatud piiranguid, võib kumbki pool ja liidu puhul liikmesriik teha ajutisi erandeid artiklite 4, 5 ja 6 kohaldamisest erakorralistel asjaoludel toimuvate vedude suhtes asjaomase poole territooriumil kohaldatavat menetluskorda järgides.

Ajutisi erandeid põhjendatakse nõuetekohaselt ja neist teatatakse viivitamata teisele poolele. Maanteetranspordi erikomitee määrab kindlaks teavitamise korra. Kumbki pool avaldab selle teabe viivitamata avalikul veebisaidil ja tagab, et tema täitemeetmete puhul võetakse arvesse teise poole tehtud erandit.

3. JAGU

LIIKUVATE TÖÖTAJATE TÖÖAEG

ARTIKKEL 1

Kohaldamisala

1. Käesolevat jagu kohaldatakse liikuvate töötajate suhtes, kelle on tööle võtnud poolte veoseveo-ettevõtjad, kes teevad käesoleva lepingu artiklis 462 osutatud reise.

Käesolevat jagu kohaldatakse ka füüsilisest isikust ettevõtjana tegutsevate sõidukijuhtide suhtes.

2. Kui käesolev jagu sisaldab maanteevedudega tegelevate liikuvate töötajate suhtes kohaldatavaid täpsemaid sätteid, siis on see käesoleva lepingu artikli 387 asjakohaste sätete suhtes ülimuslik.
3. Käesolev jagu täiendab B osa 2. jao sätteid, mis on käesoleva jao sätete suhtes ülimuslikud.
4. Pool võib jätta käesoleva jao kohaldamata liikuvate töötajate ja füüsilisest isikust ettevõtjana tegutsevate sõidukijuhtide suhtes, kes teevad ühe kalendrikuu jooksul kuni kaks käesoleva lepingu artikli 462 kohast edasi-tagasi reisi.
5. Kui pool ei kohalda käesolevat jagu lõike 4 alusel, teatab ta sellest teisele poolele.

ARTIKKEL 2

Mõisted

Käesolevas jaos kasutatakse järgmisi mõisteid:

- 1) „tööaeg“ –
 - a) liikuvate töötajate puhul: töö alustamise ja lõpetamise vahele jääv aeg, mille jooksul liikuv töötaja viibib oma töökohas tööandja käsutuses ja täidab oma ülesandeid või sooritab oma tegevust, teiste sõnadega:
 - kogu maanteeveoga seotud tegevusele ja eelkõige järgmisele kulutatav aeg:
 - i) sõidukjuhtimine;
 - ii) peale- ja mahalaadimine;
 - iii) sõitjate abistamine sõidukile minemisel ja sealt lahkumisel;
 - iv) puhastustööd ja tehniline hooldus ning
 - v) kõik muud tööd, mille eesmärk on tagada sõiduki ja selle lasti ohutus või täita konkreetse veotoiminguga otseselt seotud õigus- või halduskohustusi, sealhulgas järelevalve peale- ja mahalaadimise üle, haldusformaalsused politsei-, tolli- ja immigratsiooniametnikega jne;

- aeg, mille jooksul juht ei saa vabalt käsutada oma aega ja peab viibima oma töökohal, olles valmis alustama oma tavapärasid tööd, ja mille jooksul tal on teatavad teenistusega seotud kohustused, eelkõige peale- või mahalaadimisega seotud ooteaeg, kui selle prognoositav kestus ei ole enne teada, see tähendab kas enne väljasõitu või vahetult enne kõnealuse aja tegelikku algust, või tööturu osapoolte vahel kokku lepitud ja/või poolte õigusaktides sätestatud üldiste tingimuste kohaselt;
- b) füüsilisest isikust ettevõtjana tegutsevate sõidukijuhtide puhul kohaldatakse sama mõistet töö alustamise ja lõpetamise vahelise aja suhtes, mille jooksul füüsilisest isikust ettevõtjana tegutsev sõidukijuht on oma töökohal, kliendi käsutuses ja täidab oma ülesandeid või sooritab oma tegevust, mis ei ole üldine haldustöö ega ole otseselt seotud toimuva konkreetse veotoiminguga.

Töötaja hulka ei loeta artiklis 4 nimetatud vaheaega, artiklis 5 nimetatud puhkeaega ning – ilma et see piiraks poolte õigusaktide või tööturu osapoolte vaheliste kokkulepete kohaldamist, mille kohaselt kõnealune aeg hüvitatakse või selle kestust piiratakse – käesoleva artikli punktis 2 nimetatud valmisoleku aega;

2) „valmisoleku aeg“ –

- aeg, mis ei ole vaheaeg ega puhkeaeg ning mille jooksul liikuv töötaja ei pea viibima oma töökohal, kuid peab olema kättesaadav, et teda oleks võimalik kutsuda sõitmist alustama või jätkama või muud tööd tegema. Valmisoleku aeg sisaldab eelkõige aega, mille jooksul liikuv töötaja saadab parvlaeva või rongiga veetavat sõidukit, samuti ooteaega piiridel ja liikluskeeldudest tulenevaid seisakuid;

- liikuv töötaja peab olema sellisest ajast ja selle prognoositavast kestusest enne teadlik, see tähendab kas enne väljasõitu või vahetult enne kõnealuse aja tegelikku algust või tööturu osapoolte vahel kokku lepitud ja/või poolte õigusaktides sätestatud üldiste tingimuste kohaselt;
 - meeskondadena sõitvate liikuvate töötajate puhul sõidukijuhi kõrval või magamisasemel sõiduki liikumise ajal veedetud aeg;
- 3) „töökoht“ –
- selle autoveo-ettevõtja põhitegevuskoha asukoht, kelle teenistuses maanteevedude alase liikuva tegevusega hõivatud isik oma ülesandeid täidab, ja tema teised tegevuskohad, olenemata sellest, kas need asuvad peakontoriga või põhitegevuskohaga samas kohas;
 - sõiduk, mida maanteevedude alase liikuva tegevusega hõivatud isik oma ülesannete täitmisel kasutab; ning
 - muu koht, kus veondusega seotud tegevus toimub;
- 4) „liikuv töötaja“ – käesoleva jao tähenduses sõitva personali hulka kuuluv töötaja, sealhulgas praktikant, kes on sellise ettevõtja teenistuses, kes osutab poole territooriumil sõitjate või kaupade maanteeveo teenust;

- 5) „füüsilisest isikust ettevõtjana tegutsev sõidukijuht“ – isik, kes tegeleb peamiselt kaupade maanteevedudega rendi või tasu eest, kellel on õigus töötada enda heaks ja kes ei ole seotud tööandjaga töölepingu või muu hierarhilise töösuhte alusel, kellel on vabadus korraldada asjaomast tööd, kelle sissetulek sõltub otseselt saadud kasumist ning kellel on õigus kas individuaalselt või koostöös teiste füüsilisest isikust ettevõtjana tegutsevate sõidukijuhtidega sõlmida kaubandussuhteid mitme kliendiga.

Käesoleva jao kohaldamisel kehtivad nendele kriteeriumidele mitte vastavate sõidukijuhtide kohta samad kohustused ja õigused, mis on käesoleva jao järgi ette nähtud liikuvatele töötajatele;

- 6) „maanteevedude alase liikuva tegevusega hõivatud isik“ – sellise tegevusega hõivatud iga liikuv töötaja või füüsilisest isikust ettevõtjana tegutsev sõidukijuht;
- 7) „nädal“ – ajavahemik alates 00.00 esmaspäeval ja lõpetades 24.00 pühapäeval;
- 8) „ööaeg“ – siseriikliku õiguse kohaselt määratletud vähemalt nelja tunni pikkune ajavahemik kella 00.00 ja kella 07.00 vahelisel ajal; ning
- 9) „öötöö“ – ööajal tehtav töö.

ARTIKKEL 3

Maksimaalne igapäevane tööaeg

1. Kumbki pool võtab vajalikud meetmed tagamaks, et keskmine igapäevane tööaeg ei ületa 48 tundi. Maksimaalset igapäevast tööaega võib pikendada 60 tunnini ainult juhul, kui nelja kuu jooksul arvestatud keskmine tööaeg ei ületa 48 tundi nädala kohta.
2. Iga pool võtab vajalikud meetmed tagamaks, et erinevate tööandjate tööaeg on töötundide summa. Tööandja nõuab asjaomaselt liikuvalt töötajalt kirjalikku arvestust mõne teise tööandja teenistuses töötatud aja kohta. Liikuv töötaja esitab sellise teabe kirjalikult.

ARTIKKEL 4

Vaheajad

Ilma et see piiraks käesoleva lisa B osa 2. jao sätete kohaldamist, võtavad pooled vajalikud meetmed tagamaks, et liikuva maanteeveotegevusega tegelevad isikud ei tööta ilma vaheajata mingil juhul rohkem kui kuus järjestikust tundi. Kui tööaeg on kokku kuus kuni üheksa tundi, tuleb see katkestada vähemalt 30-minutise vaheajaga, ja kui tööaeg on kokku üle üheksa tunni, vähemalt 45-minutise vaheajaga.

Vaheajad võib omakorda jagada vähemalt 15-minutisteks ajavahemikeks.

ARTIKKEL 5

Puhkeperioodid

Käesoleva jao kohaldamisel kohaldatakse teise poole territooriumil sõitjate või kaupade maanteeveo teenuseid osutava ettevõtja teenistuses olevate praktikantide suhtes samu puhkeaega käsitlevaid sätteid nagu teiste liikuvate töötajate suhtes vastavalt käesoleva lisa B osa 2. jaole.

ARTIKKEL 6

Öötöö

Kumbki pool võtab vajalikud meetmed järgmise tagamiseks:

- a) öötöö puhul ei ületaks igapäevane tööaeg 10 tundi iga 24tunnise ajavahemiku kohta ning
- b) öötöö hüvitatakse kooskõlas siseriiklike seadusandlike meetmete, kollektiivlepingute, tööturu osapoolte vaheliste kokkulepete ja/või siseriiklike tavadega, tingimusel et hüvitamine ei kahjusta liiklusohutust.

ARTIKKEL 7

Erandid

1. Artiklitest 3 ja 6 võib objektiivsetel, tehnilistel või töökorraldusega seotud põhjustel teha erandeid kollektiivlepingute, tööturu osapoolte vaheliste kokkulepete või, kui see ei ole võimalik, õigus- või haldusnormidega, tingimusel et peetakse nõu asjaomaste tööandjate ja töötajate esindajatega ning püütakse ergutada sotsiaalse dialoogi kõiki asjakohaseid vorme.
2. Võimalus teha erand artiklist 3 ei anna alust kehtestada 48tunnise keskmise maksimaalse igapäevase tööaja arvutamiseks kuuest kuust pikemat võrdlusperioodi.
3. Kui pooled kohaldavad erandeid kooskõlas lõikega 1, teavitatakse sellest maanteetranspordi erikomiteed.

ARTIKKEL 8

Teave ja andmed

Kumbki pool tagab, et:

- a) liikuvaid töötajaid teavitatakse asjakohastest siseriiklikest nõuetest, autoveo-ettevõtja siseeeskirjadest ning tööturu osaliste vahelistest kokkulepetest, eelkõige kollektiivlepingutest ja ärikokkulepetest, mis on sõlmitud käesoleva jao alusel, ning
- b) maanteeveotegevusega tegelevate isikute tööaeg salvestatakse. Dokumente säilitatakse vähemalt kaks aastat pärast asjaomase ajavahemiku lõppemist. Liikuvate töötajate tööaja dokumenteerimise eest vastutavad tööandjad. Taotluse korral esitavad tööandjad liikuvatele töötajatele koopiaid töötunde käsitlevatest dokumentidest.

ARTIKKEL 9

Soodsamad sätted

Käesoleva jao sätted ei mõjuta poolte õigust kohaldada või kehtestada maanteevedude alase liikuva tegevusega hõivatud isikute ohutuse ja tervise kaitseks soodsamaid õigus- või haldusnorme või hõlbustada või lubada selliste tööturu osapoolte vaheliste kollektiivlepingute või muude lepingute kohaldamist, mis on liikuvate töötajate tervise ja ohutuse kaitse seisukohalt soodsamad. Kõnealused eeskirjad kohaldatakse diskrimineerimist välistades.

4. JAGU

SÕIDUMEERIKUTE KASUTAMINE SÕIDUKIJUHTIDE POOLT

ARTIKKEL 1

Reguleerimise ja põhimõtted

Käesolevas jaos sätestatakse nõuded B osa 2. jao kohaldamisalasse hõlmatud juhtidele käesoleva lepingu artikli 465 lõike 1 punktis b osutatud sõidumeerikute kasutamise seoses.

ARTIKKEL 2

Mõisted

1. Käesolevas jaos kasutatakse B osa 2. jao artiklis 2 sätestatud mõisteid.
2. Peale lõikes 1 osutatud mõistete kohaldatakse käesolevas jaos järgmisi mõisteid:

- a) „sõidumeerik“ – maantesõidukitesse paigaldamiseks ette nähtud seadmed, mida kasutatakse kõnealuste sõidukite liikumist, sealhulgas kiirust, ja nende juhtide teatavat tööaega käsitlevate andmete automaatseks või poolautomaatseks kuvamiseks, salvestamiseks, printimiseks, säilitamiseks ja esitamiseks;
- b) „salvestusleht“ – registreeritud andmete vastuvõtmiseks ja säilitamiseks mõeldud leht, mis pannakse analoogsõidumeerikusse ja millele analoogsõidumeeriku märgistusseadmed kannavad pidevalt salvestatavat teavet;
- c) „sõidumeerikukaart“ – kiipkaart, mis on mõeldud sõidumeerikuga kasutamiseks ja mis võimaldab sõidumeerikul tuvastada kaardiomaniku rolli ning andmete ülekande ja säilitamise eesmärki;
- d) „juhikaart“ – emma-kumma poole pädeva ametiasutuste poolt kindlale juhile väljastatud sõidumeerikukaart, mille abil on võimalik juht tuvastada ja mis võimaldab juhi tegevuse andmeid salvestada;
- e) „analoogsõidumeerik“ – nõukogu määruse (EMÜ) nr 3821/85¹ I lisa (kohandatud 31-B-4-1 liitega) tehnilistele kirjeldustele vastav sõidumeerik;

¹ Nõukogu 20. detsembri 1985. aasta määrus (EMÜ) nr 3821/85 autovedudel kasutatavate sõidumeerikute kohta (EÜT L 370, 31.12.1985, lk 8).

- f) „digitaalne sõidumeerik“ – sõidumeerik, mis vastab ühele järgmiste aktide tehnilistest kirjeldustest, nagu on kohandatud 31-B-4-2 liitega:
- kuni 30. septembrini 2011 kohaldatud määruse (EMÜ) nr 3821/85 IB lisa;
 - alates 1. septembrist 2011 kohaldatav määruse (EMÜ) nr 3821/85 IB lisa või
 - alates 1. septembrist 2012 kohaldatav määruse (EMÜ) nr 3821/85 IB lisa;
- g) „arukas sõidumeerik 1“ – sõidumeerik, mis vastab alates 15. juunist 2019 kohaldatava komisjoni rakendusmääruse (EL) 2016/799¹ IC lisa (kohandatud 31-B-4-3 liitega) tehnilisele kirjeldusele;
- h) „arukas sõidumeerik 2“ – sõidumeerik, mis vastab järgmistele nõuetele:
- registreerib automaatselt piiriületuse;
 - salvestab peale- ja mahalaadimistoimingud;
 - registreerib, kas sõidukit kasutatakse kaupade või sõitjate veoks; ning

¹ Komisjoni 18. märtsi 2016. aasta rakendusmäärus (EL) 2016/799, millega rakendatakse Euroopa Parlamendi ja nõukogu määrust (EL) nr 165/2014, millega sätestatakse sõidumeerikute ja nende komponentide konstruktsiooni, katsetamise, paigaldamise, kasutamise ja parandamise nõuded (ELT L 139, 26.5.2016, lk 1).

- vastab tehnilistele kirjeldustele, mis on esitatud Euroopa Parlamendi ja nõukogu määruse (EL) nr 165/2014¹ artikli 11 esimeses lõigus osutatud rakendusaktides, mida on kohandatud maanteetranspordi erikomitee otsusega;
- i) „sündmus” – digitaalse sõidumeeriku tuvastatud väärtalitlus, mille põhjuseks võib olla pettusekatse;
- j) „kehtetu kaart” – kaart, millel on avastatud rike või mille esialgne autentimine ebaõnnestus või mille kehtivusaeg ei ole veel alanud või on juba lõppenud.

ARTIKKEL 3

Juhikaartide kasutamine

1. Juhikaart on isiklik dokument.
2. Juhil ei tohi olla rohkem kui üks kehtiv juhikaart ning ta tohib seda kasutada ainult oma isikliku juhikaardina. Juht ei tohi kasutada defektset ega aegunud juhikaarti.

¹ Euroopa Parlamendi ja nõukogu 4. veebruari 2014. aasta määrus (EL) nr 165/2014 autovedudel kasutatavate sõidumeerikute kohta, millega tunnistatakse kehtetuks nõukogu määrus (EMÜ) nr 3821/85 autovedudel kasutatavate sõidumeerikute kohta ning muudetakse Euroopa Parlamendi ja nõukogu määrust (EÜ) nr 561/2006, mis käsitleb teatavate autovedusid käsitlevate sotsiaalõigusnormide ühtlustamist (ELT L 60, 28.2.2014, lk 1).

ARTIKKEL 4

Juhikaartide väljastamine

1. Juhikaarte nõutakse selle poole pädevalt asutuselt, kelle territooriumil on juhi alaline elukoht.
2. Käesoleva artikli kohaldamisel tähendab „tavapärane elukoht” kohta, kus isik vähemalt 185 päeva kalendriaastast tulenevalt isiklikest või ametialastest sidemetest tavapäraselt elab, või kui isikul ametialased sidemed puuduvad, siis tulenevalt isiklikest sidemetest, mis näitavad tihedaid sidemeid kõnealuse isiku ja tema elukoha vahel.

Sellise isiku alaliseks elukohaks, kelle ametialased sidemed on isiklikest sidemetest erinevas kohas ja kes seetõttu elab eri kohtades, mis asuvad kahes või enamas riigis, peetakse tema isiklike sidemete kohta, kui kõnealune isik sinna regulaarselt tagasi pöördub. Kõnealust viimast tingimust ei ole vaja kohaldada, kui isik elab poole territooriumil tähtajalise ülesande täitmiseks.

3. Juhid esitavad tõendusmaterjali oma tavapärase elukoha kohta, näiteks oma isikutunnistuse või muu kehtiva dokumendi.

ARTIKKEL 5

Juhikaartide uuendamine

Kui juht soovib oma juhikaarti pikendada, esitab juht taotluse selle poole pädevale asutusele, kelle territooriumil on tema alaline elukoht, hiljemalt 15 tööpäeva enne kaardi aegumise kuupäeva.

ARTIKKEL 6

Juhikaartide ja salvestuslehtede kasutamine

1. Juht kasutab salvestuslehte või juhikaarti iga päev, mil ta sõidukit juhib, ning alates hetkest, kui ta sõiduki üle võtab. Salvestuslehte ega juhikaarti ei võeta välja enne igapäevase tööaja lõppu, kui selle väljavõtmine ei ole muul viisil lubatud või vajalik riigi tähise sisestamiseks pärast piiriületust. Ühtki salvestuslehte ega juhikaarti ei tohi kasutada pikema aja jooksul kui see, milleks see on ette nähtud.
2. Juhid kaitsevad piisavalt salvestuslehti või juhikaarte ega kasuta määrdunud või rikutud salvestuslehti või juhikaarte. Juht tagab (võttes arvesse kasutusaja pikkust), et kontrolli korral oleks võimalik sõidumeeriku andmed kontrolliametniku nõudmisel korrektselt printida.





3. Kui juht ei viibi sõidukis ega saa seetõttu sõidukisse paigaldatud sõidumeerikut kasutada, tuleb lõike 5 punkti b alapunktides ii, iii ja iv osutatud ajavahemikud,
- a) siis, kui sõiduk on varustatud analoogsõidumeerikuga, kanda salvestuslehele käsitsi, automaatse registreerimise või muude vahendite abil loetavalt ja salvestuslehte määrimata või
 - b) siis, kui sõidukil on digitaalne sõidumeerik (nutisõidumeerik 1 või 2), kanda juhikaardile sõidumeeriku manuaalse sisestusseadme abil.

Pooled ei kehtesta juhtidele kohustust esitada vorm, millega tõendatakse nende tegevust ajal, mil nad ei viibi sõidukis.

4. Kui digitaalse sõidumeerikuga (nutisõidumeerik 1 või 2) sõidukis viibib mitu juhti, tagab iga juht, et tema juhikaart sisestatakse sõidumeeriku õigesse avasse.

Kui analoogsõidumeerikuga varustatud sõidukis viibib mitu juhti, siis muudavad juhid vajadust mööda salvestuslehti, et asjakohased andmed kantaks tegelikult sõitva juhi salvestuslehele.

5. Juht:

- a) tagab salvestuslehel registreeritud aja vastavuse sõiduki registreerimisriigi ametlikule ajale;
- b) kasutab lüliteid, mis võimaldavad registreerida eraldi ja eristatavalt järgmised ajavahemikud:
- i) märgi  alla: juhtimisaeg;
 - ii) märgi  alla: „muu töö“, mis tähendab tegevust peale juhtimise, nagu on määratletud B osa 3. jao artikli 2 punktis a, ja samuti tööd samale või muule tööandjale transpordisektoris või sellest väljaspool;
 - iii) märgi alla: „kättesaadavus“, nagu on määratletud B osa 3. jao artikli 2 punktis b;
 - iv) märgi  alla: vaheajad, puhkus, põhipuhkus või haiguspuhkus; ning
 - v) märgi alla parvlaeva/rongi puhul: lisaks  märgile: parvlaeval või rongis veedetud puhkeperiood, nagu on nõutud B osa 2. jao artikli 6 punktis 12.

6. Iga analoogsõidumeerikuga varustatud sõiduki juht kannab oma salvestuslehele järgmised andmed:
- a) salvestuslehe kasutamist alustades juhi perekonna- ja eesnime;
 - b) salvestuslehe kasutamise alguse ja lõpu kuupäeva ja koha;
 - c) iga sõiduki registreerimisnumbri, millele ta on määratud tööle, nii salvestuslehele kantud esimese reisi alguses kui ka salvestuslehe kasutamise ajal, kui tuleb sõidukit vahetada;
 - d) läbisõidumõõdiku näidu:
 - i) salvestuslehele kantud esimese reisi alguses;
 - ii) salvestuslehele kantud viimase reisi lõpus;
 - iii) kui tööpäeva jooksul tuleb sõidukit vahetada, siis esimese sõiduki näit, mida juht kasutama määrati, ja järgmise sõiduki näit;
 - e) sõidukite vahetamise aja ning

f) nende riikide tähised, kus igapäevast tööaega alustati ja kus see lõpetati. Juht sisestab ka selle riigi tähise, kuhu ta pärast ELi liikmesriigi ja Ühendkuningriigi piiri ületamist siseneb, siis, kui algab juhi esimene peatus selles liikmesriigis või Ühendkuningriigis. Nimetatud esimene peatus tuleb teha esimeses võimalikus peatuskohas piiril või pärast piiri ületamist. Kui piiri ületatakse parvlaeval või rongis, sisestab juht riigi tähise sihtsadamas või -jaamas.

7. Juht sisestab digitaalsesse sõidumeerikusse nende riikide tähised, kus igapäevast tööaega alustati ja kus see lõpetati.

Alates 2. veebruarist 2022 sisestab juht ka selle riigi tähise, kuhu ta pärast liikmesriigi ja Ühendkuningriigi piiri ületamist siseneb, siis, kui algab juhi esimene peatus selles liikmesriigis või Ühendkuningriigis. Nimetatud esimene peatus tuleb teha esimeses võimalikus peatuskohas piiril või pärast piiri ületamist. Kui piiri ületatakse parvlaeval või rongis, sisestab juht riigi tähise sihtsadamas või -jaamas.

Liikmesriik või Ühendkuningriik võib nõuda, et nende territooriumil vedusid tegevate sõidukite juhid lisaksid riigi tähisele üksikasjalikumad geograafilised kirjeldused, tingimusel et kumbki pool teavitab teist poolt eelnevalt mainitud üksikasjalikest geograafilistest kirjeldustest.

Juhid ei pea esimese lõigu esimeses lauses osutatud teavet sisestama, kui sõidumeerik salvestab asukohaandmeid automaatselt.

ARTIKKEL 7

Sõidumeerikute õigel moel kasutamine

1. Veoettevõtjad ja juhid tagavad digitaalse sõidumeeriku ja juhikaardi korrahase toimimise ning nõuetekohase kasutamise. Analoogsõidumeerikut kasutavad veoettevõtjad ja juhid tagavad analoogsõidumeeriku korrahase toimimise ning salvestuslehe nõuetekohase kasutamise.
2. Salvestuslehele kantud andmete või sõidumeerikule või juhikaardile salvestatud andmete või sõidumeerikust välja trükitud andmete võltsimine, varjamine, esitamise takistamine või hävitamine on keelatud. Keelatud on ka sõidumeeriku, salvestuslehe või juhikaardi manipuleerimine, mille tulemus võiks olla andmete ja/või prinditud andmete võltsimine, esitamise takistamine või hävitamine. Ühtegi sellisel eesmärgil kasutatavat seadet ei tohi sõidukis olla.

ARTIKKEL 8

Varastatud, kaotatud või defektsed juhikaardid

1. Kaardi väljastanud poole ametiasutus säilitab väljastatud, varastatud, kaotatud või defektsete juhikaartide andmed vähemalt nende kehtivuse ajal.
2. Kui juhikaart on kahjustatud või kui selle kasutamisel tekib tõrge, siis tagastab juht kaardi oma alalise elukoha riigi pädevale asutusele. Juhikaardi vargusest tuleb ametlikult teatada varguse toimumise riigi pädevale asutusele.

3. Juhikaardi kaotamisest tuleb ametlikult teatada kaardi väljastanud poole pädevatele asutustele ja selle poole pädevatele asutustele, kelle territooriumil on juhi alaline elukoht (kui need on erinevad).
4. Kui juhikaart saab viga, selle kasutamisel tekib tõrge või see kaob või varastatakse, esitab juht seitsme päeva jooksul selle asendamise taotluse selle poole pädevatele asutustele, kelle territooriumil on tema alaline elukoht.
5. Lõikes 4 sätestatud tingimustel võib juht jätkata juhtimist ilma juhikaardita maksimaalselt 15 päeva või pikema aja vältel, kui see on vajalik sõiduki tagasijõudmiseks selle asukoha territooriumile, tingimusel et tal on võimalik tõestada juhikaardi esitamise või kasutamise võimatust sellel ajal.

ARTIKKEL 9

Kahjustatud juhikaardid ja salvestuslehed

1. Kui salvestusleht või juhikaart kahjustub, siis hoiavad juhid kahjustatud salvestuslehte või juhikaarti koos selle asendamiseks esitatud dokumendiga.
2. Kui juhikaart kahjustub, selle kasutamisel tekib tõrge või see kaob või varastatakse, siis juht:
 - a) prindib oma teekonna alguses andmed tema juhitud sõiduki kohta ja kannab väljatrükile:

- i) andmed, mis võimaldavad juhi kindlakstegemist (nimi, juhikaardi või juhiloa number), ning oma allkirja ning
 - ii) artikli 6 lõike 5 punkti b alapunktides ii, iii ja iv nimetatud ajavahemikud;
- b) prindib oma teekonna lõpul välja andmed sõidumeeriku salvestatud ajavahemike kohta, märgib üles sõidumeeriku mittedalvestatud ajavahemikud, mil ta väljatrüki koostamisest alates tegi teisi töid, oli valmisolekuseisundis või võttis puhkeaja, ning kannab sellele dokumendile andmed, mis võimaldavad juhi kindlakstegemist (nimi, juhikaardi või juhiloa number), samuti oma allkirja.

ARTIKKEL 10

Juhil kaasas olevad dokumendid

1. Kui juht juhib analoogsõidumeerikuga varustatud sõidukit, peab ta olema suuteline volitatud kontrolliametnikule tema nõudmisel igal ajal esitama:
 - i) jooksva päeva ja 28 eelneva päeva salvestuslehed;
 - ii) juhikaardi, kui tal on see olemas; ning
 - iii) kõik jooksva päeva ja eelnenud 28 päeva jooksul koostatud käsikirjalised kanded ja väljaprintid.

2. Kui juht juhib digitaalse sõidumeerikuga (nutisõidumeerik 1 või 2) sõidukit, peab ta olema suuteline volitatud kontrolliametnikule viimase nõudmisel igal ajal esitama:
 - i) oma juhikaardi;
 - ii) kõik jooksva päeva ja eelnenud 28 päeva jooksul koostatud käsikirjalised kanded ja väljaprintid ning
 - iii) salvestuslehed punktis ii osutatud ajavahemiku kohta, kui ta on selle ajavahemiku jooksul juhtinud sõidukit, mis on varustatud analoogsõidumeerikuga.

Alates 31. detsembrist 2024 asendatakse lõike 1 punktides i ja iii ning lõike 2 punktis ii osutatud 28-päevane ajavahemik 56-päevase ajavahemikuga.

3. Volitatud kontrolliametnik võib B osa punkti 2 sätete täitmist kontrollida, analüüsides salvestuslehti, kuvades ekraanile või printides või laadides alla sõidumeerikus või juhikaardil salvestatud andmeid, või kui see ei ole võimalik, igat teist dokumenti, mis tõendab mittevastavust mõne sättega.

ARTIKKEL 11

Juhi tegevus seadmete rikete korral

Kui sõidumeerik ei ole töökorras või on tekkinud selle tõrked, siis märgivad juhid nende tuvastamist võimaldavad andmed (nimi, juhikaardi või juhiloa number) koos allkirjaga ja teabega nende eri ajavahemike kohta, mida sõidumeerik enam korrakohaselt ei salvesta ega prindi:

- a) salvestuslehele või lehtedele või
- b) salvestuslehele kinnitavale või juhikaardiga koos hoitavale ajutisele lehele.

ARTIKKEL 12

Täitmismeetmed

1. Pooled võtavad kõik asjakohased meetmed, et tagada B osa 2., 3. ja 4. jao sätete järgimine, tagades eelkõige igal aastal piisava maanteekontrolli ja ettevõtjate valdustes tehtava kontrolli, millega hõlmatakse nimetatud osade kohaldamisalasse kuuluvate kõigi veoliikidega seotud liikuvate töötajate, sõidukijuhtide, ettevõtjate ja sõidukite suur esinduslik valim.

Kummagi poole pädevad asutused korraldavad kontrollimise, tagades järgmise:

- i) igal kalendriaastal kontrollitakse vähemalt 3 % B osa 2. jao kohaldamisalasse kuuluvate sõidukite juhtide töötatud päevadest ning
- ii) vähemalt 30 % kontrollitavatest tööpäevadest kontrollitakse teel ja vähemalt 50 % ettevõtjate valdustes.

Maanteekontrollid hõlmavad järgmist kontrolli:

- i) ööpäevased ja iganädalased sõiduperioodid, katkestused ning ööpäevased ja iganädalased puhkeperioodid;
- ii) eelmiste päevade salvestuslehed, mis peavad olema sõidukis, ja/või samal ajavahemikul juhikaardile ja/või sõidumeeriku mällu ja/või vajaduse korral väljaprintidele salvestatud andmed, ning
- iii) sõidumeeriku (korrapärane) toimimine.

Neid kontrole tehakse sõidukitel, ettevõtjatel ja juhtidel (olenemata sellest, kas nad on residendid või mitte) vahet tegemata (diskrimineerimist välistades) ning olenemata teekonna lähte- või sihtkohast või sõidumeeriku liigist.

Ettevõtjate valdustes korraldatavate kontrollide elemendid hõlmavad (maanteekontrollide elementidele lisaks) järgmist:

- i) iganädalased puhkeajad ja nende puhkeageade vahelised sõiduajad;

- ii) kahenädalase sõiduaja piirangud;
 - iii) lühendatud iganädalaste puhkeagade hüvitamine vastavalt B osa 2. jao artikli 6 lõigetele 6 ja 7 ning
 - iv) salvestuslehtede ja/või sõidukiseadme ning juhikaardi andmete ja väljaprintide kasutamine ja/või juhtide tööaja korraldus.
2. Kui teise poole territooriumil registreeritud sõiduki puhul juhile teel tehtud kontroll on andnud alust kahtlustada, et juht on pannud toime rikkumisi, mida kontrolli käigus ei ole võimalik vajalike andmete puudumise tõttu tuvastada, aitavad kummagi poole pädevad asutused olukorda selgitada. Kui poole pädevad asutused teevad selleks kontrolli ettevõtja valdustes, edastatakse kontrolli tulemused teise poole pädevatele asutustele.
 3. Poolte pädevad asutused teevad kooskõlastatud teekontrollide korraldamisel koostööd.
 4. Kumbki pool kehtestab ettevõtjate jaoks riskiastme hindamise süsteemi, mis põhineb kindla ettevõtja toime pandud selliste rikkumiste suhtelisel arvul ja raskusastmel, mis on sätestatud 31-A-1-1 liites, ning kõigi selliste rikkumiste suhtelisel arvul ja raskusastmel, mille maanteetranspordi erikomitee on hõlmanud A osa 1. jao artikli 6 lõike 3 alusel koostatud loetellu.
 5. Kõrge riskiastmega ettevõtjaid kontrollitakse rangemini ja sagedamini.

6. Kumbki pool ja liidu puhul iga liikmesriik võimaldab oma pädevatel asutustel määrata auto-ettevõtjale ja/või sõidukijuhile karistuse tema territooriumil tuvastatud sõiduaja, vaheaegade ja puhkeperioodide suhtes kohaldatavate sätete rikkumise eest, mille eest ei ole veel karistust määratud, isegi kui rikkumine on toime pandud teise poole territooriumil või liidu puhul liikmesriigi või kolmanda riigi territooriumil.

31-B-4-1 liide**ANALOOGSÕIDUMEERIKU TEHNILISE KIRJELDUSE KOHANDUSED**

NMääruse (EMÜ) nr 3821/85 I lisa kohandatakse käesoleva jao kohaldamiseks järgmiselt:

- a) III jao (Sõidumeeriku konstruktsiooninõuded) alajao c (Salvestusvahendid) punktis 4.1 asendatakse tekst „artikli 15 lõike 3 teise taande punktides b, c ja d“ tekstiga „ühelt poolt Euroopa Liidu ja Euroopa Aatomienergiaühenduse ning teiselt poolt Suurbritannia ja Põhja-Iiri Ühendkuningriigi vahelise kaubandus- ja koostöölepingu 31. lisa B osa 4. jao artikli 6 lõike 5 punktides ii, iii ja iv“.
- b) III jao (Sõidumeeriku konstruktsiooninõuded) alajao c (Salvestusvahendid) punktis 4.2 asendatakse tekst „määruse artiklis 15“ tekstiga „ühelt poolt Euroopa Liidu ja Euroopa Aatomienergiaühenduse ning teiselt poolt Suurbritannia ja Põhja-Iiri Ühendkuningriigi vahelise kaubandus- ja koostöölepingu 31. lisa B osa 4. jao artikli 6 lõikes 5“.
- c) IV jao (Salvestusleht) alajao a (Üldpunktid) punkti 1 kolmandas lõigus asendatakse tekst „määruse artikli 15 lõikes 5“ tekstiga „ühelt poolt Euroopa Liidu ja Euroopa Aatomienergiaühenduse ning teiselt poolt Suurbritannia ja Põhja-Iiri Ühendkuningriigi vahelise kaubandus- ja koostöölepingu 31. lisa B osa 4. jao artikli 6 lõikes 6“.

- d) V jao (Sõidumeeriku paigaldamine) punkti 5 esimeses lõigus asendatakse tekst „[k]äesoleva määruse“ tekstiga „ühelt poolt Euroopa Liidu ja Euroopa Aatomienergiaühenduse ning teiselt poolt Suurbritannia ja Põhja-Iiri Ühendkuningriigi vahelise kaubandus- ja koostöölepingu 31. lisa B osa 4. jao ja C osa 2. jao“.
- e) V jao (Sõidumeeriku paigaldamine) punkti 5 kolmandas lõigus asendatakse tekst „nõukogu direktiivi 70/156/EMÜ II lisa A osa“ tekstiga „sõidukite ehitust käsitleva konsolideeritud resolutsiooni (R.E.3)“ ning tekst „määruse“ tekstiga „ühelt poolt Euroopa Liidu ja Euroopa Aatomienergiaühenduse ning teiselt poolt Suurbritannia ja Põhja-Iiri Ühendkuningriigi vahelise kaubandus- ja koostöölepingu 31. lisa C osa 2. jao“.
- f) VI jaos (Kontroll ja ülevaatus) lisatakse punkti 1 ees olevasse teksti sõna „[l]iikmesriigid“ järele sõnad „ja Ühendkuningriik“.
- g) VI jao (Kontroll ja ülevaatus) punkti 1 (Uute või parandatud seadmete sertifitseerimine) teises lõigus lisatakse sõna „liikmesriigid“ järele sõnad „ja Ühendkuningriik“ ning asendatakse tekst „määruse ja selle lisade“ tekstiga „ühelt poolt Euroopa Liidu ja Euroopa Aatomienergiaühenduse ning teiselt poolt Suurbritannia ja Põhja-Iiri Ühendkuningriigi vahelise kaubandus- ja koostöölepingu 31. lisa B osa 4. jao ja C osa 2. jao“.
- h) VI jao (Kontroll ja ülevaatus) punkti 3 (Korrapärane ülevaatus) alapunktis b lisatakse sõna „liikmesriik“ järele tekst „ja Ühendkuningriik“.

31-B-4-2 liide**DIGITAALSE SÕIDUMEERIKU
TEHNILISE KIRJELDUSE KOHANDUSED**

NMääruse (EMÜ) nr 3821/85 IB lisa ja selle liiteid (muudetud nõukogu määrusega (EÜ) nr 2135/98¹) kohandatakse käesoleva jao kohaldamiseks järgmiselt:

1. Ühendkuningriigi puhul asendatakse viited liikmesriigile viidetega poolele, välja arvatud IV alajao (Sõidumeerikukaartide konstruktsiooni- ja funktsionaalsed nõuded) punktis 174 ja VII alajao (Kaardi väljaandmine) punktis 268a esitatud viited.
2. Viited nõukogu määrusele (EMÜ) nr 3820/85 ja määrusele (EÜ) nr 561/2006 asendatakse viidetega ühelt poolt Euroopa Liidu ja Euroopa Aatomienergiaühenduse ning teiselt poolt Suurbritannia ja Põhja-Iiri Ühendkuningriigi vahelise kaubandus- ja koostöölepingu 31. lisa B osa 2. jaole.

Määruse (EMÜ) nr 3821/85 IB lisa I jagu (Mõisted) kohandatakse käesoleva jao kohaldamiseks järgmiselt:

¹ Nõukogu 24. septembri 1998. aasta määrus (EÜ) nr 2135/98, millega muudetakse määrust (EMÜ) nr 3821/85 autovedudel kasutatavate sõidumeerikute kohta ja direktiivi 88/599/EMÜ, mis käsitleb määruste (EMÜ) nr 3820/85 ja (EMÜ) nr 3821/85 rakendamist (EÜT L 274, 9.10.1998, lk 1).

3. Punkt u asendatakse järgmisega:

„u) „rehvide efektiivümberrõõd“ – iga sõidukit vedava ratta (veoratta) ühe täispõõrdega läbitud keskmine vahemaa. Vahemaad tuleb mõõta nõudes 414 määratletud standardsetes katsetingimustes ning seda väljendatakse kujul „l = ... mm“.

Sõidukitootjad võivad asendada nende vahemaade mõõtmise teoreetilise arvutusega, mille puhul võetakse arvesse massi jaotumist telgedele tavapärasel sõidukorras (jahutusvedeliku, määrdeainete, kütuse, tööriistade, varuratta ja juhiga) koormata sõiduki puhul. Teoreetiliste arvutuste meetodid kinnitab poole pädev asutus ning see peab toimuma enne sõidumeeriku aktiveerimist;“.

4. Punktis bb asendatakse viide „nõukogu direktiiv 92/6/EMÜ“ viitega „kummagi poole kohaldatav õigus“.

5. Punkt ii asendatakse järgmisega:

„turvalisuse sertifitseerimine“: protsess, mille käigus ühiste kriteeriumide täitmist kontrolliv sertifitseerimisasutus tõendab, et uurimiselune sõidumeerik (või selle osa) või sõidumeerikukaart vastab sellega seotud kaitseprofiilis määratletud turvanõuetele;“.

6. Punktis mm asendatakse viide direktiivile 92/23/EMÜ viitega UNECE eeskirjale nr 54.

7. Punkti nn joonealune märkus 17 asendatakse järgmisega:

„Sõiduki identifitseerimisnumber“ on tootja poolt igale sõidukile antud kindlaksmääratud märgikombinatsioon, mis koosneb kahest osast: esimene, mis koosneb kuni kuuest märgist (tähed või numbrid), tähistab sõiduki üldisi omadusi, täpsemalt tüüpi ja mudelit; teine osa, mis koosneb kaheksast märgist, millest neli esimest võivad olla tähed või numbrid ja ülejäänud neli peavad olema numbrid, annab koos esimese osaga sõiduki jaoks selge identifitseerimistunnuse.“

8. Punktis rr asendatakse esimene taane järgmisega:

„– mis paigaldatakse ja mida kasutatakse ainult selliste M1- ja N1-kategooria sõidukite puhul, nagu on määratletud sõidukite ehitust käsitlevas konsolideeritud resolutsioonis (R.E.3.);“.

Määruse (EMÜ) nr 3821/85 IB lisa II jagu (Sõidumeeriku üldomadused ja funktsioonid) kohandatakse käesoleva jao kohaldamiseks järgmiselt:

9. Punkti 004 viimane lõik jäetakse välja.

Määruse (EMÜ) nr 3821/85 IB lisa III jagu (Sõidumeerikute konstruktsiooni- ja funktsionaalsed nõuded) kohandatakse käesoleva jao kohaldamiseks järgmiselt:

10. Punktis 065 asendatakse viide direktiivile 2007/46/EÜ viitega sõidukite ehitust käsitlevale konsolideeritud resolutsioonile (R.E.3).

11. Punktis 162 asendatakse viide komisjoni 31. oktoobri 1995. aasta direktiivile 95/54/EÜ, millega kohandatakse nõukogu direktiivi 72/245/EMÜ, viitega UNECE eeskirjale nr 10.

Määruse (EMÜ) nr 3821/85 IB lisa IV jagu (Sõidumeerikukaartide konstruktsiooni- ja funktsionaalsed nõuded) kohandatakse käesoleva jao kohaldamiseks järgmiselt:

12. Punktis 174 asendatakse viide „UK: Ühendkuningriik“ tekstiga „Ühendkuningriigi puhul on tunnusmärk „UK“.“
13. Punktis 185 asendatakse tekst „ühenduse territooriumil“ tekstiga „liidu ja Ühendkuningriigi territooriumil“.
14. Punktis 188 asendatakse viide komisjoni 31. oktoobri 1995. aasta direktiivile 95/54/EÜ viitega UNECE eeskirjale nr 10.
15. Punkti 189 viimane lõik jäetakse välja.

Määruse (EMÜ) nr 3821/85 IB lisa V jagu (Sõidumeeriku paigaldamine) kohandatakse käesoleva jao kohaldamiseks järgmiselt:

16. Punktis 250a asendatakse tekst „määrusega (EÜ) nr 68/2009“ tekstiga „käesoleva lisa 12. liitega“.

Määruse (EMÜ) nr 3821/85 IB lisa V jagu (Kontroll, ülevaatus ja remont) kohandatakse käesoleva jao kohaldamiseks järgmiselt:

17. Sissejuhatav lause asendatakse järgmisega:

„Nõuded asjaolude kohta, millal plomme võib eemaldada, nagu sellele on viidatud ühelt poolt Euroopa Liidu ja Euroopa Aatomienergiaühenduse ning teiselt poolt Suurbritannia ja Põhja-Iiri Ühendkuningriigi vahelise kaubandus- ja koostöölepingu 31. lisa C osa 2. jao artikli 5 lõikes 5, on määratletud käesoleva lisa V peatüki punktis 3.“

18. Punktis 1 (Paigaldajate ja töökodade kinnitamine) asendatakse tekst „[k]äesoleva määruse artikli 12 lõike 1“ tekstiga „ühelt poolt Euroopa Liidu ja Euroopa Aatomienergiaühenduse ning teiselt poolt Suurbritannia ja Põhja-Iiri Ühendkuningriigi vahelise kaubandus- ja koostöölepingu 31. lisa C osa 2. jao artikli 8“.

Määruse (EMÜ) nr 3821/85 IB lisa IV jagu (Kaardi väljaandmine) kohandatakse käesoleva jao kohaldamiseks järgmiselt:

19. Punktis 268a lisatakse sõna „[l]iikmesriigid“ järele tekst „ja Ühendkuningriik“ ning sõna „[l]iikmesriikide“ järele tekst „ja Ühendkuningriigi“.

Määruse (EMÜ) nr 3821/85 IB lisa VIII jagu (Sõidumeeriku ja sõidumeerikukaartide tüübikinnitus) kohandatakse käesoleva jao kohaldamiseks järgmiselt:

20. Punktis 271 jäetakse välja tekst „vastavalt käesoleva määruse artiklile 5“.

Määruse (EMÜ) 3821/85 IB lisa 1. liidet (Andmesõnastik) kohandatakse käesoleva jao kohaldamiseks järgmiselt:

21. Punktis 2.111 asendatakse viide 31. märtsi 1992. aasta direktiivile 92/23 (EMÜ) (EÜT L 129, lk 95) viitega UNECE eeskirjale nr 54.

Määruse (EL) 3821/85 IB lisa 9. liidet (Tüübikinnitus – minimaalselt nõutavate katsete nimekiri) kohandatakse käesoleva jao kohaldamiseks järgmiselt:

22. Punkti 2 (Sõidukiüksuste funktsionaalsed katsed) alapunktis 5.1 asendatakse viide direktiivile 95/54/EÜ viitega UNECE eeskirjale nr 10.

23. Punkti 3 (Liikumisanduri funktsionaalsed katsed) alapunktis 5.1 asendatakse viide direktiivile 95/54/EÜ viitega UNECE eeskirjale nr 10.

Määruse (EL) 3821/85 IB lisa 12. liidet (M1- ja N1-kategooria sõidukite adapter) kohandatakse käesoleva jao kohaldamiseks järgmiselt:

24. 4. jao (Adapteri konstruktsiooni- ja funktsionaalsed nõuded) punkti 4.5 (Tööomadused) real ADA_023 asendatakse viide komisjoni direktiivile 2006/28/EÜ, millega kohandatakse tehnika arenguga nõukogu direktiivi 72/245/EMÜ, viitega UNECE eeskirjale nr 10.

25. Punkti 7.2 (Funktsionaalsertifikaat) tabeli punktis 5.1 asendatakse sõnad „[d]irektiivile 2006/28/EÜ“ sõnadega „UNECE eeskirjale nr 10“.

31-B-4-3 liide**NUTISÕIDUMEERIKU TEHNILISE KIRJELDUSE
KOHANDUSED**

Komisjoni rakendusmäärust (EL) 2016/799, sh selle lisasid ja liiteid, kohandatakse käesoleva jao kohaldamiseks järgmiselt:

1. Ühendkuningriigi puhul asendatakse viited liikmesriigile viidetega poolele, välja arvatud alajao 4.1 punktis 229 ja 7. jao punktis 424 esitatud viited.
2. Viited määrusele (EMÜ) nr 3820/85 ja määrusele (EÜ) nr 561/2006 asendatakse viidetega ühelt poolt Euroopa Liidu ja Euroopa Aatomienergiaühenduse ning teiselt poolt Suurbritannia ja Põhja-Iiri Ühendkuningriigi vahelise kaubandus- ja koostöölepingu 31. lisa B osa 2. jaole.
3. Viited määrusele (EL) nr 165/2014 asendatakse viidetega ühelt poolt Euroopa Liidu ja Euroopa Aatomienergiaühenduse ning teiselt poolt Suurbritannia ja Põhja-Iiri Ühendkuningriigi vahelise kaubandus- ja koostöölepingu 31. lisa B osa 4. jaole ja C osa 2. jaole, välja arvatud viited alajao 5.3 punktis 402 ja 7. jao punktis 424.
4. Viited direktiivile (EL) 2015/719 ja nõukogu direktiivile 96/53/EÜ asendatakse viidetega ühelt poolt Euroopa Liidu ja Euroopa Aatomienergiaühenduse ning teiselt poolt Suurbritannia ja Põhja-Iiri Ühendkuningriigi vahelise kaubandus- ja koostöölepingu 31. lisa C osa 1. jaole.

Komisjoni rakendusmääruse (EL) 2016/799 IC lisa 1. jagu (Mõisted) kohandatakse käesoleva jao kohaldamisel järgmiselt:

5. Punkt u asendatakse järgmisega:

„u) „rehvide efektiivüumbermõõt“ tähendab järgmist:

iga sõidukit vedava ratta (veoratta) ühe täispöördega läbitud keskmine vahemaa. Vahemaad tuleb mõõta nõudes 414 määratletud standardsetes katsetingimustes ning seda väljendatakse kujul „ $l = \dots$ mm“. Sõidukitootjad võivad asendada nende vahemaade mõõtmise teoreetilise arvutusega, mille puhul võetakse arvesse massi jaotumist telgedele tavapärasel sõidukorras (jahutusvedeliku, määrdeainete, kütuse, tööriistade, varuratta ja juhiga) koormata sõiduki puhul. Teoreetiliste arvutuste meetodid kinnitab poole pädev asutus ning see peab toimuma enne sõidumeeriku aktiveerimist;“.

6. Punktis hh asendatakse tekst „nõukogu direktiiv 92/6/EMÜ“ tekstiga „kummagi poole kohaldatav õigus“.

7. Punktis uu asendatakse viide direktiivile 92/23/EMÜ viitega UNECE eeskirjale nr 54.

8. Punkti vv joonealune märkus 9 asendatakse järgmisega:

„Sõiduki identifitseerimisnumber on tootja poolt igale sõidukile antud kindlaksmääratud märgikombinatsioon, mis koosneb kahest osast: esimene, mis koosneb kuni kuuest märgist (tähed või numbrid), tähistab sõiduki üldisi omadusi, täpsemalt tüüpi ja mudelit; teine osa, mis koosneb kaheksast märgist, millest neli esimest võivad olla tähed või numbrid ja ülejäänud neli peavad olema numbrid, annab koos esimese osaga sõiduki jaoks selge identifitseerimistunnuse.“

9. Punkti yy esimene taane asendatakse järgmisega:

„– mis paigaldatakse ja mida kasutatakse ainult selliste M1- ja N1-kategooria sõidukite puhul, nagu on määratletud sõidukite ehitust käsitlevas konsolideeritud resolutsioonis (R.E.3.);“

10. Punkt aaa jäetakse välja.

11. Punkti ccc esimene lõik asendatakse tekstiga „15. juuni 2019“.

Komisjoni rakendusmääruse (EL) 2016/799 IC lisa 2. jagu (Sõidumeeriku üldomadused ja funktsioonid) kohandatakse käesoleva jao kohaldamiseks järgmiselt:

12. Alajao 2.1 punkti 7 viimane lõik jäetakse välja.

Komisjoni rakendusmääruse (EL) 2016/799 IC lisa 3. jagu (Sõidumeeriku konstruktsiooni- ja funktsionaalsed nõuded) kohandatakse käesoleva jao kohaldamiseks järgmiselt:

13. Alajao 3.20 punkti 200 kolmanda lõigu teine lause jäetakse välja.

14. Alajao 3.20 punkt 201 asendatakse järgmisega:

„Sõidukiüksus suudab väljastada järgmisi andmeid, kasutades valikulisest CAN-siiniühendusest sõltumatut kohast jadaühendust (ISO 11898 Maantee sõidukid – Digitaalne andmevahetus – Kiirsid ehk Controller Area Network (CAN)), mis võimaldab andmete töötlemist sõidukisse paigaldatud teistes elektroonilistes üksustes:

- käesolev kuupäev ja kellaeg universaalajas,
- sõiduki kiirus,
- sõiduki läbitud kogu teepikkus (läbisõidumõõdik),
- hetkel valitud juhi ja kaasjuhi tegevus,
- teave selle kohta, kas mõni sõidumeerikukaart on hetkel sisestatud juhikaardi avasse ja kaasjuhi kaardi avasse, ning vajaduse korral vastavate kaartide tuvastusteave (kaardi number ja kaardi välja andnud riik).

Lisaks sellele miinimumnimekirjale võib väljastada ka muid andmeid.

Kui sõiduki süüde on lülitatud SISSE, edastatakse neid andmeid pidevalt. Kui sõiduki süüde on lülitatud VÄLJA, tekitavad vastava andmeväljastuse vähemalt juhi ja/või kaasjuhi tegevuse muutus ja/või sõidumeerikukaardi sisestamine või väljavõtmine. Juhul kui andmeväljastus on peatunud, kui sõiduki süüde on VÄLJAS, on need andmed taas kättesaadavad, kui sõiduki süüde on uuesti lülitatud SISSE.

Isikuandmete edastamise korral on nõutav juhi nõusolek.“

Komisjoni rakendusmääruse (EL) 2016/799 IC lisa 4. jagu (Sõidumeerikukaartide konstruktsiooni- ja funktsionaalsed nõuded) kohandatakse käesoleva jao kohaldamiseks järgmiselt:

15. Alajao 4.1 punkti 229 lisatakse järgmine lõik:

„Ühendkuningriigi puhul on tunnusmärk „UK“.“

16. Punktis 237 asendatakse tekst „[m]ääruse (EL) nr 165/2014 artikli 26 lõikes 4“ tekstiga „ühelt poolt Euroopa Liidu ja Euroopa Aatomienergiaühenduse ning teiselt poolt Suurbritannia ja Põhja-Iiri Ühendkuningriigi vahelise kaubandus- ja koostöölepingu 31. lisa C osa 2. jao artikli 9 lõikes 2“.

17. Selle lisa 4. jao alajao 4.4 punktis 241 asendatakse tekst „ühenduse territooriumil“ tekstiga „liidu ja Ühendkuningriigi territooriumil“.

18. Alajao 4.5 punkt 246 jäetakse välja.

Komisjoni rakendusmääruse (EL) 2016/799 IC lisa 5. jagu (Sõidumeeriku paigaldamine) kohandatakse käesoleva jao kohaldamisel järgmiselt:

19. Alajao 5.2 punkt 397 asendatakse järgmisega:

„397) M1- ja N1-kategooria sõidukitel, millele on paigaldatud adapter kooskõlas käesoleva lisa 16. liitega, ning juhul, kui ei ole võimalik lisada kogu nõudes 396 kirjeldatud vajalikku teavet, võib kasutada lisatahvlit. Sellisel juhul sisaldab lisatahvel vähemalt nõudes 396 kirjeldatud nelja viimast taanet.“

20. Alajao 5.3 punktis 402 asendatakse tekst „määruse (EL) nr 165/2014 artikli 22 lõikele 3“ tekstiga „ühelt poolt Euroopa Liidu ja Euroopa Aatomienergiaühenduse ning teiselt poolt Suurbritannia ja Põhja-Iiri Ühendkuningriigi vahelise kaubandus- ja koostöölepingu 31. lisa C osa 2. jao artikli 5 lõikele 3“.

Komisjoni rakendusmääruse (EL) 2016/799 IC lisa 6. jagu (Kontroll, ülevaatus ja remont) kohandatakse käesoleva jao kohaldamisel järgmiselt:

21. Sissejuhatav lause asendatakse järgmisega:

„Nõuded asjaolude kohta, millal plomme võib eemaldada, on määratletud käesoleva lisa jaotises 5.3.“

Komisjoni rakendusmääruse (EL) 2016/799 IC lisa 7. jagu (Kaardi väljaandmine) kohandatakse käesoleva jao kohaldamisel järgmiselt:

22. Punktis 424 lisatakse sõna „[I]iikmesriigid“ järele sõnad „ja Ühendkuningriik“ ning asendatakse tekst „määruse (EL) nr 165/2014 artiklile 31“ tekstiga „ühelt poolt Euroopa Liidu ja Euroopa Aatomienergiaühenduse ning teiselt poolt Suurbritannia ja Põhja-Iiri Ühendkuningriigi vahelise kaubandus- ja koostöölepingu 31. lisa C osa 2. jao artiklile 13“.

Komisjoni rakendusmääruse (EL) 2016/799 IC lisa 1. liidet (Andmesõnastik) kohandatakse käesoleva jao kohaldamiseks järgmiselt:

23. Punktis 2.163 asendatakse viide direktiivile 92/23/EMÜ viitega UNECE eeskirjale nr 54.

Komisjoni rakendusmääruse (EL) 2016/799 IC lisa 11. liidet (Ühised turbemehhanismid) kohandatakse käesoleva jao kohaldamiseks järgmiselt:

24. Punkti 9.1.4 (Seadme tasand: sõiduki seadmed) rea CSM_78 esimeses märkuses asendatakse tekst „määruses (EL) 581/2010“ tekstiga „ühelt poolt Euroopa Liidu ja Euroopa Aatomienergiaühenduse ning teiselt poolt Suurbritannia ja Põhja-Iiri Ühendkuningriigi vahelise kaubandus- ja koostöölepingu 31. lisa B osa 2. jao artikli 7 lõikes 5“.

25. Punkti 9.1.5 (Seadme tasand: sõidumeerikukaardid) rea CSM_89 märkuses asendatakse tekst „määrusele (EL) 581/2010“ tekstiga „ühelt poolt Euroopa Liidu ja Euroopa Aatomienergiaühenduse ning teiselt poolt Suurbritannia ja Põhja-Iiri Ühendkuningriigi vahelise kaubandus- ja koostöölepingu 31. lisa B osa 2. jao artikli 7 lõikele 5“.

Komisjoni rakendusmääruse (EL) 2016/799 IC lisa 12. liidet (Ülemaailmsel satelliitnavigatsioonisüsteemil (GNSS) põhinev positsioneerimine) kohandatakse käesoleva jao kohaldamiseks järgmiselt:

26. 1. jao (Sissejuhatus) teine lõik jäetakse välja.
27. 2. jaos (GNSSi vastuvõtja spetsifikatsioon) asendatakse tekst „ühilduvust Galileo programmi ja Euroopa Geostatsionaarse Navigatsioonilisasüsteemi (European Geostationary Navigation Overlay Service, EGNOS) programmi kaudu pakutavate teenustega, nagu on sätestatud Euroopa Parlamendi ja nõukogu määruses (EL) nr 1285/2013“ tekstiga „ühilduvust satelliidipõhiste laiendussüsteemidega“.

Komisjoni rakendusmääruse (EL) 2016/799 IC lisa 16. liidet (M1- ja N1-kategooria sõidukite adapter) kohandatakse käesoleva jao kohaldamiseks järgmiselt:

28. 7. jao (Sõidumeeriku tüübikinnitus adapteri kasutamisel) tabeli punktis 5.1 asendatakse viide direktiivile 2006/28/EÜ viitega UNECE eeskirjale nr 10.

C OSA

KAUPADE VEOKS KASUTATAVATELE SÕIDUKITELE ESITATAVAD NÕUDED
VASTAVALT ARTIKLILE 466

1. JAGU

MASSID JA MÕÕTMED

ARTIKKEL 1

Reguleerimise ja põhimõtted

Sõidukite suurimad lubatud massid ja mõõtmed artiklis 462 osutatud sõitude puhul on sätestatud 31-C-1-1 liites.

ARTIKKEL 2

Mõisted

Käesolevas jaos kasutatakse järgmisi mõisteid:

- a) „mootorsõiduk“ – mootoriga sõiduk, mis liigub teedel omal jõul;

- b) „haagis“ – kaupade vedamiseks ehitatud ja seadmestatud ning mootorsõidukiga ühendamiseks mõeldud sõiduk, v.a poolhaagis;
- c) „poolhaagis“ – kaupade vedamiseks ehitatud ja seadmestatud ning mootorsõidukiga ühendamiseks mõeldud sõiduk, mille üks osa toetub mootorsõidukile, kusjuures mootorsõiduk kannab olulist osa tema ning tema koorma massist;
- d) „liidendsõiduk“ – kas:
- autorong, mis kujutab endast haagisega ühendatud mootorsõidukit, või
 - liigendsõiduk, mis kujutab endast poolhaagisega ühendatud mootorsõidukit,
- e) „konditsioneeritud sõiduk“ – sõiduk, millel on reguleeritaval temperatuuril kaupade vedamiseks ettenähtud erivarustusega statsionaarsed või teisaldatavad pealisehitised ja mille kummagi küljeseina koos soojusisolatsiooniga mõõdetud paksus on vähemalt 45 mm;
- f) „lubatud maksimaalmõõtmed“ – lubatud suurimad mõõtmed sõiduki kasutamisel;
- g) „lubatud maksimaalne mass“ – täismass koormaga sõiduki kasutamisel;
- h) „lubatud maksimaalne teljekoormus“ – täismass koormatud telje või teljerühma kohta;

- i) „tonn“ – ühe massitoni kaal, mis vastab 9,8 kilonjuutonile (kN);
- j) „jagamatu last“ – last, mida maanteeveo puhul ei saa jagada kaheks või mitmeks lastiks, ilma et sellega kaasneks tarbetu kulu või kahjustamise oht, ja mida selle mõõtmete või massi tõttu ei saa vedada käesoleva jao sätetele igas aspektis vastava mootorsõiduki, haagise, autorongi või liigendsõidukiga;
- k) „alternatiivkütused“ – kütused või energiaallikad, mida kasutatakse vähemalt osaliselt transpordi energiavarustuses fossiilsete naftaallikate asemel ja millel on potentsiaali aidata kaasa transpordi CO₂-heite vähendamisele ja transpordisektori keskkonnatoime parandamisele, mis on:
 - i) kõikides elektrisõidukite liikides tarbitav elektrienergia;
 - ii) vesinik;
 - iii) maagaas, sealhulgas biometaan, gaasilises olekus (surumaagaas) ja veeldatud olekus (veeldatud maagaas);
 - iv) veeldatud naftagaas;
 - v) mehaaniline energia sõiduki pardal asuvast kütusemahutist/sisseehitatud jõuallikatest, sealhulgas heitsoojus;
- l) „alternatiivkütusega töötav sõiduk“ – täielikult või osaliselt alternatiivkütusega töötav mootorsõiduk;

- m) „heiteta sõiduk“ – raskekaubaveosõiduk, millel puudub sisepõlemismootor või mille sisepõlemismootori kasutamisel tekib vähem kui 1 g CO₂/kWh; ning
- n) „ühendvedu“ – ühe või mitme kuni 45 jala pikkuse konteineri või vahetusveovahendi vedu, mille puhul veoauto, haagis, poolhaagis (vedukiga või ilma), vahetusveovahend või konteiner kasutab teed teekonna alguses ja/või lõpus ning teisel etapil raudtee-, sisevee- või mereveoteenuseid.

ARTIKKEL 3

Eriload

Kui sõiduki või liidendsõidukiga veetakse või kavatsetakse vedada jagamatut lasti, võib 31-C-1-1 liites sätestatud maksimaalmassi või -mõõtmeid ületaval sõidukil või liidendsõidukil lubada liikuda ainult eriloo alusel, mille annab välja pädev asutus kedagi diskrimineerimata, või samalaadses iga üksikjuhtumi puhul eraldi pädeva asutusega kokkulepitud mittediskrimineerivas korras.

ARTIKKEL 4

Kohalikud piirangud

Käesolev jagu ei välista poolte territooriumil kehtivate selliste liikluseeskirjade mittediskrimineerivat kohaldamist, mis lubavad piirata sõidukite massi ja/või mõõtmeid teatavate teede või tsiviilrajatiste puhul.

Sia hulka kuulub võimalus kehtestada lubatud maksimummõõtmete ja/või täismassi kohalikke piiranguid sõidukite puhul, mida võidakse kasutada pikkadele ja rasketele sõidukitele ebasobiva infrastruktuuriga eripiirkondades või eriteedel, näiteks kesklinnas, väikestes küldes ja looduslike huviväärsustega kohtades.

ARTIKKEL 5

Sõidukite või liidendsõidukite tagaosa külge kinnitatud aerodünaamilised seadmed

1. Aerodünaamiliste seadmetega sõidukid või liidendsõidukid võivad ületada 31-C-1-1 liite punktis 1.1 sätestatud maksimumpikkuse, et selliste seadmete lisamine sõidukite või liidendsõidukite tagaosale oleks võimalik. Selliste seadmetega sõidukid või liidendsõidukid peavad vastama 31-C-1-1 liite punktis 1.5 sätestatule ning maksimumpikkuse ületamisega ei tohi kaasneda nende sõidukite või liidendsõidukite laadimispikkuse suurenemine.

2. Lõikes 1 osutatud aerodünaamilised seadmed peavad vastama järgmistele kasutustingimustele:
- a) olukorras, kus teiste liiklejate või juhi turvalisus on ohus, peab juht need kokku voltima, sisse tõmbama või eemaldama;
 - b) kui aerodünaamilised seadmed ja nende varustus on kasutusasendis pikemad kui 500 mm, peavad need olema sissetõmmatavad või kokkuvolditavad;
 - c) nende kasutamisel linnade ja linnadevahelisel teetaristul võetakse arvesse nende piirkondade eriomadusi, kus suurim lubatud sõidukiirus on 50 km/h või väiksem ning kus võib suurema tõenäosusega olla vähem kaitstud liiklejaid; ning
 - d) sissetõmmatuna/kokkuvoldituna ei tohi need ületada maksimaalset lubatud pikkust rohkem kui 20 cm võrra.

ARTIKKEL 6

Aerodünaamilised kabiinid

Sõidukid või liidendsõidukid võivad ületada 31-C-1-1 liite punktis 1.1 sätestatud maksimaalpikkused, tingimusel et nende kabiinid tagavad paremal tasemel aerodünaamilised omadused, energiatõhususe ja ohutusnäitajad. Selliste kabiinidega sõidukid või liidendsõidukid peavad vastama 31-C-1-1 liite punktis 1.5 sätestatule ning maksimaalpikkuse ületamisega ei tohi kaasneda nende sõidukite kandevõime suurenemine.

ARTIKKEL 7

Ühendveod

1. 31-1-1 liite punktis 1.1 sätestatud maksimaalpikkust (vastavalt artiklile 6, kui see on asjakohane) ja 31-C-1-1 liite punktis 1.6 sätestatud maksimaalset vahemaad võib ületada 15 cm võrra sõidukite või liidendsõidukite puhul, mis veavad tühju või koormaga 45 jala pikkuseid konteinereid või 45 jala pikkuseid vahetusveovahendeid, tingimusel et kõnealuse konteineri või vahetusveovahendi maanteevedu on osa ühendveost, mis toimub vastavalt kummagi poole kehtestatud tingimustele.
2. Ühendvedude korral võib viie või kuue teljega liidendsõidukite lubatud täismassi ületada kahe tonni võrra 31-C-1-1 liite punkti 2.2.2 alapunktis a sätestatud kombinatsiooni puhul ja nelja tonni võrra 31-C-1-1 liite punkti 2.2.2 alapunktis b sätestatud kombinatsiooni puhul. Nende sõidukite suurim lubatud täismass ei tohi ületada 44 tonni.

ARTIKKEL 8

Nõuete täitmise tõendamine

1. Käesoleva jao sätete järgimise tõendamiseks peab selle kohaldamisalasse hõlmatud sõidukitel olema järgmistest tõenditest:

- a) samaaegselt kaks järgmist andmesilti:
- valmistaja andmesilt, mis on plaat või silt, mille valmistaja kinnitab sõidukile ja millele on märgitud sõiduki identifitseerimiseks vajalikud tehnilised põhinäitajad ning mille abil esitatakse pädevatele asutustele asjakohane teave suurimate lubatud täismasside kohta, ning
 - mõõtmeid kajastav silt, mis kinnitatakse võimalusel valmistaja andmesildi kõrvale ja millel on järgmine teave:
 - i) valmistaja nimi;
 - ii) valmistajatehase tähis;
 - iii) mootorsõiduki, haagise või poolhaagise pikkus (L);
 - iv) mootorsõiduki, haagise või poolhaagise laius (W) ning
 - v) liidendsõiduki mõõtmete leidmiseks vajalikud andmed:
 - mootorsõiduki eesmise otsa ja haakeseadme keskme (haakekonks või sadul) vahemaa (a); mitme haakepunktiga sadula korral märgitakse minimaal- ja maksimaalväärtus (a_{\min} ja a_{\max});

- haagise haakeseadme keskme (sacularõngas) või poolhaagise haakeseadme keskme (veopolt) ja haagise või poolhaagise tagumise otsa vahemaa (b); mitme haakepunktiga seadme korral märgitakse minimaal- ja maksimaalväärtus (a_{\min} ja a_{\max}).

Liidendsõiduki pikkus on sirgjoonel teineteise järele paigutatud mootorsõiduki ja haagise või poolhaagise kogupikkus.

- b) üks silt, mis sisaldab punktis a osutatud kummagi sildi teavet, või
 - c) punktis a nimetatud siltidel olevat teavet sisaldav dokument, mille on väljastanud selle poole või liidu puhul selle liikmesriigi pädev asutus, kus sõiduk on registreeritud või kasutusele võetud. Seda hoitakse kontrollimiseks kergesti kättesaadavas ja vajalikult kaitstud kohas.
2. Kui sõiduki omadused ei vasta enam vastavustõendil märgitule, võtab pool või liidu puhul liikmesriik, kus sõiduk on registreeritud või kasutusele võetud, vajalikud meetmed vastavustõendi muutmise tagamiseks.
 3. Lõikes 1 mainitud andmesildid ja dokumendid peavad olema poolte poolt käesolevas jaos ette nähtud sõiduki vastavustõendina heaks kiidetud.

ARTIKKEL 9

Täitmise tagamine

1. Pooled võtavad konkreetseid meetmeid selliste kasutuses olevate sõidukite või liidendsõidukite tuvastamiseks, mis on tõenäoliselt ületanud lubatud täismassi ja mida nende pädevad ametiasutused peaksid seega kontrollima, et tagada vastavus käesoleva jao nõuetele. Seda saab teha maanteetaristule paigaldatud automaatsüsteemide abil või sõidukitele paigaldatavate sõidukisestest kaalumisseadmete abil. Sellised sõidukisestest kaalumisseadmed peavad olema täpsed ja usaldusväärsed, täielikult koostalitlusvõimelised ja ühilduma kõigi sõidukitüüpidega.
2. Pool ei nõua teise poole territooriumil registreeritud sõidukitele või liidendsõidukitele sõidukisestest kaalumisseadmete paigaldamist.
3. Kui käesoleva jao sätete rikkumise tuvastamiseks ja karistuste määramiseks kasutatakse automaatseid süsteeme, tuleb sellised automaatsed süsteemid sertifitseerida. Kui automaatsüsteeme kasutatakse üksnes tuvastamise eesmärgil, ei ole nende sertifitseerimine nõutav.
4. Pooled tagavad kooskõlas A osa 1. jao artikliga 14, et nende pädevad asutused vahetavad teavet käesoleva artikliga seotud rikkumiste ja karistuste kohta.

31-C-1-1 liide**SÕIDUKITE TÄISMASSID JA MAKSIMAALMÕÖTMED NING
NENDEGA SEOTUD KARAKTERISTIKUD**

1. Sõidukite lubatud maksimaalmõõtmed (meetrites; „m“)
 - 1.1. Maksimumpikkus:

– mootorsõiduk	12,00 m
– haagis	12,00 m
– liigendsõiduk	16,50 m
– autorong	18,75 m
 - 1.2. Maksimumlaius:

a) kõik sõidukid, välja arvatud punktis b osutatud sõidukid	2,55 m
b) konditsioneeritud sõidukite või konditsioneeritud konteinerite pealisehitised või sõidukitega veetavate vahetusveovahendite pealisehitised	2,60 m
 - 1.3. Maksimumkõrgus (kõik sõidukid) 4,00 m |

- 1.4. Teisaldatavate pealisehitiste ja standardsete lastielementide nagu konteinerite puhul rakendatakse punktides 1.1, 1.2, 1.3, 1.6, 1.7, 1.8 ja 4.4 kindlaksmääratud mõõtmeid.
- 1.5. Mootorsõiduki või liikuva liidendsõidukiga peab olema võimalik teha täispööret pöörderibal, mille välisraadius on 12,50 m ja siseraadius 5,30 m
- 1.6. Poolhaagise sadula käänmikupoldi telje ja poolhaagise tagumise otsa suurim vahemaa 12,00 m
- 1.7. Vahe, mis saadakse, kui suurimast vahemaast, mida mõõdetakse autorongi pikiteljega paralleelses suunas alates kabiini taga asuva koormaalu eesmisest välisservast kuni tema haagise tagumise välisservani, lahutatakse veduki tagumise otsa ja haagise eesmise otsa vahemaa 15,65 m
- 1.8. Suurim vahemaa mõõdetuna autorongi pikiteljega paralleelses suunas alates kabiini taga asuva koormaalu eesmisest välisservast kuni tema haagise tagumise välisservani 16,40 m
2. Sõiduki lubatud täismass (tonnides)
- 2.1. Sõiduk, mis kujutab endast liidendsõiduki osa
- 2.1.1. Kaheteljeline haagis 18 tonni
- 2.1.2. Kolmeteljeline haagis 24 tonni

2.2. Liidendsõidukid

Liidendsõidukite, sealhulgas alternatiivkütusega töötavate või heitevabade sõidukite puhul suurendatakse käesolevas jaos sätestatud lubatud täismassi alternatiivse kütuse või heiteta süsteemi tehnoloogilise lahenduse lisamassi võrra vastavalt maksimaalselt ühe või kahe tonni võrra.

2.2.1. Viie- või kuueteljelised autorongid

- | | |
|---|----------|
| a) kolmeteljelise haagisega kaheteljeline mootorsõiduk | 40 tonni |
| b) kahe- või kolmeteljelise haagisega kolmeteljeline mootorsõiduk | 40 tonni |

2.2.2. Viie- või kuueteljelised liigendsõidukid

- | | |
|---|----------|
| a) kolmeteljelise poolhaagisega kaheteljeline mootorsõiduk | 40 tonni |
| b) kahe- või kolmeteljelise poolhaagisega kolmeteljeline mootorsõiduk | 40 tonni |

2.2.3. Kaheteljelised nelja teljega autorongid

mootorsõiduk ja kaheteljeline haagis	36 tonni
--------------------------------------	----------

2.2.4. Kaheteljelisest mootorsõidukist ja kaheteljelisest poolhaagisest koosnevad liigendsõidukid, kui poolhaagise teljevahe on:

- 1,3 kuni 1,8 m 36 tonni
- suurem kui 1,8 m 36 tonni
(+ 2 tonni varu, kui arvestatakse mootorsõiduki lubatud täismassi (18 tonni) ja poolhaagise tandemteljele langevat lubatud täismassi (20 tonni) ning kui veoteljel on topeltrehvid ja õhkvedrustus või samaväärne vedrustus)

2.3. Mootorsõidukid

Alternatiivkütusega töötavate mootorsõidukite või heitevabade sõidukite puhul suurendatakse punktides 2.3.1 ja 2.3.2 sätestatud lubatud täismassi alternatiivkütusel põhineva või heitevaba süsteemi tehnoloogia lisamassi võrra vastavalt maksimaalselt ühe või kahe tonni ulatuses.

2.3.1. Kaheteljelised mootorsõidukid 18 tonni

2.3.2. Kolmeteljelised mootorsõidukid

25 tonni (26 tonni, kui veoteljel on topeltrehvid ja õhkvedrustus või samaväärne vedrustus või kui mõlemal veoteljel on topeltrehvid ja igale teljele langev täismass ei ületa 9,5 tonni)

2.3.3. Kahe juhttelje ja neljateljelise mootorsõiduk

32 tonni, kui veoteljel on topeltrehvid ja õhkvedrustus või samaväärne vedrustus või kui mõlemal veoteljel on topeltrehvid ja igale teljele langev täismass ei ületa 9,5 tonni

3. Sõidukite suurim lubatud teljekoormus (tonnides)

3.1. Üksikeljed

Mittevedav üksikelg 10 tonni

3.2. Haagise või poolhaagise tandemteljed

Teljettandemisse kuuluvatele telgedele langevate suurimate lubatud masside summa, kui teljevahe on:

– alla 1 m ($d < 1,0$) 11 tonni

– 1,0 või suurem, kuid alla 1,3 m ($1,0 \leq d < 1,3$) 16 tonni

– 1,3 m või suurem, kuid alla 1,8 m ($1,3 \leq d < 1,8$) 18 tonni

– 1,8 m või suurem ($1,8 \leq d$) 20 tonni

3.3. Haagiste ja poolhaagiste teljekolmikud

Teljekolmikusse kuuluvatele telgedele langevate suurimate lubatud masside summa, kui teljevahe d on:

1,3 m või väiksem ($d \leq 1,3$) 21 tonni

üle 1,3 m, kuid mitte üle 1,4 m ($1,3 < d \leq 1,4$) 24 tonni

3.4. Veotelg

Punktides 2.2 ja 2.3 mainitud sõidukite veoteljed 11,5 tonni

3.5. Mootorsõidukite tandemteljed

Teljetandemisse kuuluvatele telgedele langevate suurimate lubatud masside summa, kui teljevahe on:

- alla 1 m ($d < 1,0$) 11,5 tonni
- 1,0 m või suurem, kuid alla 1,3 m ($1,0 \leq d < 1,3$) 16 tonni
- 1,3 m või suurem, kuid alla 1,8 m ($1,3 \leq d < 1,8$)
18 tonni (19 tonni, kui veoteljel on topeltrehvid ja õhkvedrustus või samaväärne vedrustus, või kui igal veoteljel on topeltrehvid ja igale teljele langev täismass ei ületa 9,5 tonni)

4. Sõidukite muud karakteristikud

4.1. Kõik sõidukid

Sõiduki või autorongi veoteljele või veotelgedele langev mass ei tohi olla väiksem kui 25 % sõiduki või autorongi täismassist.

4.2. Autorongid

Mootorsõiduki tagatelje ja haagise esitelje vahemaa peab olema vähemalt 3,00 m.

4.3. Baasist olenev lubatud täismass

Neljateljelise mootorsõiduki lubatud täismass tonnides ei tohi arvuliselt ületada sõiduki ees- ja tagatelje viiekordset vahemaad meetrites.

4.4. Poolhaagised

Poolhaagise sadula käänmikupoldi telje ja poolhaagise eesmise otsa mis tahes punkti horisontaalsuunas mõõdetav vahemaa ei tohi olla üle 2,04 m.

2. JAGU

SÕIDUMEERIKUTELE, JUHIKAARTIDELE
JA TÖÖKOJAKAARTIDELE ESITATAVAD NÕUDED

ARTIKKEL 1

Reguleerimise ja põhimõtted

Käesolevas jaos sätestatakse nõuded käesoleva lisa B osa 2. jao reguleerimisalasse kuuluvatele sõidukitele seoses sõidumeerikute paigaldamise, katsetamise ja kontrollimisega, nagu on osutatud käesoleva lepingu artikli 466 lõikes 2.

ARTIKKEL 2

Mõisted

1. Käesolevas jaos kasutatakse käesoleva lisa B osa 2. jao artiklis 2 ja 4. jao artiklis 2 sätestatud mõisteid.

2. Peale lõikes 1 osutatud mõistete kohaldatakse käesolevas jaos järgmisi mõisteid:
- a) „sõiduki seade“ – sõidumeerik ilma liikumisanduri ja liikumisandurit ühendavate juhtmeteta. Sõiduki seade võib olla üksikseade või sõidukisse paigutatud mitu seadet, kui need vastavad käesolevas jaos kehtestatud turvanõuetele; sõiduki seadme juurde kuuluvad muu hulgas keskseade, andmemälu, aja mõõtmise süsteem, kaks kiipkaardiliidest (juhile ja kaasjuhile), printer, kuvar, pistikud ning seadmed kasutajasisendite sisestamiseks;
 - b) „liikumisandur“ – sõidumeeriku osa, mis edastab sõiduki kiirust ja/või läbitud vahemaad kirjeldava signaali;
 - c) „kontrollikaart“ – poolte ametiasutuste poolt riiklikule pädevale kontrolliasutusele väljastatud sõidumeerikukaart, mille abil on võimalik kontrolliorganit ja (valikuna) kontrolliametnikku tuvastada ning mis võimaldab juurdepääsu mällu salvestatud andmetele, juhikaardi ja (valikuna) töökojakaardi andmetele ning mis võimaldab neid lugeda, printida ja/või alla laadida;
 - d) „töökojakaart“ – sõidumeerikukaart, mille poole ametiasutus annab välja poole tunnustatud sõidumeerikute tootja, paigaldaja, sõiduki tootja või töökoja kindlatele töötajatele ning mis tuvastab kaardiomaniku ja võimaldab sõidumeerikute katsetamist, kalibreerimist, aktiveerimist ja/või sealt andmete allalaadimist;

- e) „aktiveerimine“ – etapp, kus töökojakaardi kasutamise soidumeerik täielikult käivitub ning rakenduvad kõik funktsioonid, kaasa arvatud turvafunktsioonid;
- f) digitaalse soidumeeriku „kalibreerimine“ – töökojakaardi kasutamise andmemälusse salvestatavate soiduki parameetrite, sealhulgas soidukit tõendavate andmete ja soiduki omaduste ajakohastamine või kinnitamine;
- g) digitaalselt soidumeerikult „andmete allalaadimine“ – soiduki seadme andmemällu või soidumeeriku mälukaardile salvestatud andmefailide osaline või täielik kopeerimine koos digitaalse allkirjaga, tingimusel et selle protsessiga ei muudeta ega kustutata salvestatud andmeid;
- h) „viga“ – digitaalse soidumeeriku tuvastatud väärtalitlus, mille põhjuseks võib olla seadme rike või tõrge;
- i) „paigaldamine“ – soidumeeriku paigaldamine soidukisse;
- j) „perioodiline kontroll“ – toimingute kogum, mille eesmärk on kontrollida, kas soidumeerik töötab nõuetekohaselt, kas selle seaded vastavad soiduki parameetritele ning ega soidumeeriku külge pole kinnitatud manipulatsiooniseadmeid;
- k) „remont“ – liikumisanduri või soiduki seadme remont, mille käigus tuleb see toiteallikast või muudest soidumeeriku osadest lahti ühendada, või liikumisanduri või soidukiseadme avamine;

- l) „koostalitlusvõime“ – süsteemide ja nende aluseks olevate äriprotsesside võime andmeid vahetada ning teavet jagada;
- m) „liides“ – süsteemidevaheline rajatis, mis pakub vahendit, mille vahendusel süsteemid saavad ühendust ja võivad koos toimida;
- n) „aja mõõtmine“ – koordineeritud maailmaaja (UTC) kuupäeva ja kellaaja pidev digitaalne salvestamine; ning
- o) „TACHOneti sõnumiedastussüsteem“ – sõnumiedastussüsteem, mis vastab tehnilistele kirjeldustele, mis on sätestatud komisjoni rakendusmääruse (EL) 2016/68 I–VII lisas¹.

ARTIKKEL 3

Paigaldamine

1. Lõikes 2 osutatud sõidumeerikud paigaldatakse sõidukitele:
 - a) kui kasutatakse sõidukit, mille lubatud täismass koos haagise või poolhaagisega ületab 3,5 tonni, või

¹ Komisjoni 21. jaanuari 2016. aasta rakendusmäärus (EL) 2016/68 juhikaartide elektrooniliste registre ühendamise ühiste menetluste ja tehniliste kirjelduste kohta (ELT L 15, 22.1.2016, lk 51).

- b) alates 1. juulist 2026 juhul, kui kasutatakse sõidukit, mille lubatud täismass koos haagise või poolhaagisega ületab 2,5 tonni.

2. Sõidumeerik on:

- a) sõidukite puhul, mis võeti esimest korda kasutusele enne 1. maid 2006, analoogsõidumeerik;
- b) sõidukite puhul, mis võeti esimest korda kasutusele ajavahemikul 1. maist 2006 kuni 30. septembrini 2011, digitaalse sõidumeeriku esimene versioon;
- c) sõidukite puhul, mis võeti esimest korda kasutusele ajavahemikul 1. oktoobrist 2011 kuni 30. septembrini 2012, digitaalse sõidumeeriku teine versioon;
- d) sõidukite puhul, mis võeti esimest korda kasutusele ajavahemikul 1. oktoobrist 2012 kuni 14. juunini 2019, digitaalse sõidumeeriku kolmas versioon;
- e) sõidukite puhul, mis on registreeritud esimest korda alates 15. juunist 2019 ja kuni kaks aastat pärast B osa 4. jao artikli 2 lõike 2 punktis g osutatud üksikasjalike tehniliste kirjelduste jõustumist, arukas sõidumeerik 1; ning
- f) sõidukite puhul, mis on registreeritud esimest korda rohkem kui kaks aastat pärast B osa 4. jao artikli 2 lõike 2 punktis h osutatud üksikasjalike tehniliste kirjelduste jõustumist, arukas sõidumeerik 2.

3. Kumbki pool võib käesoleva jao kohaldamisest vabastada käesoleva lisa B osa 2. jao artikli 8 lõikes 3 nimetatud sõidukid.
4. Kumbki pool võib käesoleva jao kohaldamisest vabastada sõidukid, mida kasutatakse sellistel vedudel, mille suhtes kehtib käesoleva lisa B osa 2. jao artikli 8 lõike 4 kohane erand. Kumbki pool teatab teisele poolele käesoleva punkti kohaldamisest viivitamata.
5. Hiljemalt kolm aastat pärast aruka sõidumeeriku 2 üksikasjalike tehniliste kirjelduste jõustumise aasta lõppu paigaldatakse analoogsõidumeeriku või digitaalse sõidumeerikuga varustatud lõike 1 punktis a nimetatud sõidukitele nutisõidumeerik 2, kui neid sõidukeid kasutatakse muu poole territooriumil kui see, kus nad on registreeritud.
6. Hiljemalt neli aastat pärast aruka sõidumeeriku 2 üksikasjalike tehniliste kirjelduste jõustumist paigaldatakse nutisõidumeerikuga 1 varustatud lõike 1 punktis a nimetatud sõidukitele nutisõidumeerik 2, kui neid sõidukeid kasutatakse muu poole territooriumil kui see, kus nad on registreeritud.
7. Alates 1. juulist 2026 varustatakse lõike 1 punktis b nimetatud sõidukid nutisõidumeerikuga 2, kui need töötavad muu poole territooriumil kui see, kus nad on registreeritud.
8. Ükski käesoleva jao säte ei mõjuta liidu autoveo-ettevõtjate suhtes kehtivate sõidumeeriku kasutamist käsitlevate liidu eeskirjade kohaldamist liidu territooriumil.

ARTIKKEL 4

Andmekaitse

1. Pooled tagavad, et isikuandmeid töödeldakse käesoleva jao raames üksnes selleks, et kontrollida käesoleva jao täitmist.
2. Pooled tagavad eelkõige, et isikuandmeid kaitstakse muu kui lõikes 1 osutatud kasutuse eest järgmisega seoses:
 - a) globaalse satelliitnavigatsioonisüsteemi (GNSS) kasutamine asukohtaandmete salvestamiseks, nagu on arukat sõidumeerikut 1 ja arukat sõidumeerikut 2 käsitlevates tehnilistes kirjeldustes;
 - b) juhikaartide andmete elektrooniline vahetamine, nagu on osutatud artiklis 13, ja eelkõige selliste andmete kolmandate isikutega piiriülene vahetamine; ning
 - c) artiklis 15 osutatud registri pidamine autoveo-ettevõtjate poolt.
3. Digitaalne sõidumeerik projekteeritakse isikuandmete kaitset tagaval viisil. Töödeldakse ainult lõikes 1 osutatud eesmärgil vajalikke andmeid.
4. Sõidukite omanikud, autoveo-ettevõtjad ja muud asjaomased isikud või üksused järgivad asjakohaseid isikuandmete kaitse sätteid.

ARTIKKEL 5

Paigaldamine ja remont

1. Sõidumeerikuid võivad paigaldada või remontida ainult paigaldajad, töökojad või sõidukitootjad, kes on saanud selleks poole pädeva asutuse heakskiidu, nagu on artiklis 7 sätestatud.
2. Heakskiidu saanud paigaldajad, töökojad või sõidukitootjad kontrollivad sõidumeerikut ja plommivad selle, kui on veendunud selle nõuetekohases toimimises, eelkõige selles, et manipuleerimiseseadmetega ei saa andmete kogumist mõjutada või andmeid muuta.
3. Tunnustatud paigaldaja, töökoda või sõidukitootja paneb paigaldatavale plommile erimärgi ning peale selle sisestab ka digitaalsete sõidumeerikute (nutisõidumeerik 1 ja 2) puhul autentimiskontrolli tegemiseks vajalikud elektroonilised turvaandmed. Kumbki pool peab kasutatavate märkide ja elektrooniliste turvaandmete ning kasutatavate elektrooniliste turvaandmetega seotud vajaliku teabe registrit ja avaldab selle.
4. Tõendamaks sõidumeeriku paigaldamist käesoleva jao nõuete kohaselt, lisatakse paigaldustahvel, mis on selgelt nähtav ja millele on kerge juurde pääseda.
5. Sõidumeeriku osad plommitakse. Sõidumeeriku ühendustele, mida on lihtne tahtlikult rikkuda, sealhulgas liikumisanduri ja käigukasti vahelisele ühendusele, ja asjakohasel juhul paigaldustahvile, paigaldatakse plomm.

Plomm eemaldatakse ainult:

- pädevate asutuste artikli 7 kohaselt tunnustatud paigaldajate või töökodade poolt sõidumeeriku remondi, hoolduse või ümberkalibreerimise eesmärgil, või asjakohase koolitusega ja vajaduse korral volitatud kontrolliametnike poolt kontrollimise eesmärgil; või
- plommi mõjutava sõiduki remondi või muutmise eesmärgil. Sellistel juhtudel hoitakse sõidukis kirjalikku teatist, milles on esitatud plommi eemaldamise kuupäev, kellaeg ja põhjus.

Eemaldatud või rikutud plommi asendab tunnustatud paigaldaja või töökoda viivitamata ja hiljemalt seitsme päeva jooksul pärast selle eemaldamist või rikkumist. Kui plomm on eemaldatud või rikutud kontrolli eesmärgil, võib selle viivitamata asendada kontrolliametnik, kelle kasutuses on plommimiseseade ja plommile pandav kordumatu erimärk.

Kui kontrolliametnik eemaldab plommi, sisestatakse sõidumeerikusse kontrollikaart alates plommi eemaldamise hetkest kuni kontrollimise lõpuni, ka siis, kui paigaldatakse uus plomm. Kontrolliametnik väljastab kirjaliku aruande, mis sisaldab vähemalt järgmist teavet:

- valmistajatehase tähis;
- ametniku nimi;
- kontrolliasutus ja -riik;

- kontrollikaardi number;
- eemaldatud plommi number;
- plommi eemaldamise kuupäev ja kellaaeg ning
- uue plommi number, kui kontrolliametnik on paigaldanud uue plommi.

Enne plommi asendamist kontrollib ja kalibreerib sõidumeerikut tunnustatud töökoda, välja arvatud juhul, kui plomm on eemaldatud või rikutud kontrolli eesmärgil ja selle on asendanud kontrolliametnik.

ARTIKKEL 6

Sõidumeerikute kontrollimine

1. Tunnustatud töökojad kontrollivad sõidumeerikuid regulaarselt. Regulaarsed kontrollid tehakse vähemalt iga kahe aasta tagant.
2. Lõikes 1 osutatud kontrollide käigus tuleb vähemalt kontrollida järgmist:
 - sõidumeerik on õigesti paigaldatud ja sõiduki jaoks sobiv;
 - sõidumeerik on töökorras;

- sõidumeerikul on tüübikinnitusmärk;
 - paigaldustahvel on kinnitatud;
 - kõik plommid on terved ja kehtivad;
 - sõidumeeriku külge ei ole kinnitatud manipulatsiooniseadmeid ja puuduvad selliste seadmete kasutamise jäljed ning
 - rehvi suurus ja rehvide tegelik ümbermõõt.
3. Tökojad koostavad kontrolliaruande juhul, kui tuleb parandada sõidumeeriku toimimise ebakõlasid, kas perioodilise kontrolli või riikliku pädeva asutuse erinõudmisel tehtud kontrolli tulemusena. Nad koostavad loetelu kõikidest kontrolliaruannetest.
4. Kontrolliaruandeid säilitatakse vähemalt kahe aasta jooksul aruande koostamise kuupäevast. Pooled otsustavad, kas kontrolliaruandeid säilitatakse või saadetakse need nimetatud ajavahemiku jooksul pädevale asutusele. Juhul, kui töökoda säilitab kontrolliaruandeid, esitab töökoda pädeva asutuse taotluse korral kõnealuse ajavahemiku vältel tehtud kontrollide ja kalibreerimiste aruanded.

ARTIKKEL 7

Paigaldajate, töökodade ja sõidukitootjate tunnustamine

1. Pooled või liidu puhul liikmesriigid kiidavad heaks ja sertifitseerivad paigaldajad, töökojad ja sõidukitootjad, kes võivad sõidumeerikuid paigaldada, kontrollida ja parandada, ning kontrollivad neid korrapäraselt.
2. Pooled või liidu puhul liikmesriigid tagavad, et paigaldajad, töökojad ja sõidukitootjad on pädevad ja usaldusväärsed. Sel eesmärgil kehtestavad ja avaldavad nad selgelt kõik riiklikud menetlused ning tagavad, et on täidetud järgmised miinimumkriteeriumid:
 - a) töötajatel on kohane koolitus;
 - b) asjakohaste katsete tegemiseks ja ülesannete täitmiseks vajalikud seadmed on saadaval; ning
 - c) paigaldajatel, töökodadel ja sõidukitootjatel on hea maine.
3. Paigaldajate või töökodade auditid tehakse järgmiselt:
 - a) tunnustatud paigaldajate või töökodade sõidumeeriku käsitlemisel kasutatavaid meetodeid auditeeritakse vähemalt iga kahe aasta järel. Audit keskendub eelkõige võetud turvameetmetele ning töökojakaartide käsitlemisele. Pooled või liidu puhul liikmesriigid võivad neid auditeid teha kohapealset kontrollkäiku korraldamata; ning

- b) samuti korraldatakse tunnustatud paigaldajate või töökodade etteteatamata tehnilisi auditeid, et kontrollida tehtavaid kalibreerimisi, kontrole ja paigaldusi. Kõnealused auditid hõlmavad aastas vähemalt 10 % tunnustatud paigaldajatest ja töökodadest.
4. Pooled ja nende pädevad asutused võtavad kohaseid meetmeid paigaldajate või töökodade ning autoveo-ettevõtjate vahelise huvide konflikti tekke vältimiseks. Eelkõige võetakse huvide konflikti tõsise ohu korral konkreetsed lisameetmed tagamaks, et paigaldaja või töökoda vastab käesoleva jao sätetele.
5. Kummagi poole pädevad asutused tühistavad kas ajutiselt või jäädavalt nende paigaldajate, töökodade ja sõidukitootjate tunnustuskinnituse, kes ei täida oma käesolevas jaos sätestatud kohustusi.

ARTIKKEL 8

Töökojakaardid

1. Töökojakaartide kehtivusaeg ei ole pikem kui üks aasta. Töökojakaardi pikendamisel tagab pädev asutus, et paigaldaja, töökoda või sõidukitootja vastab artikli 7 lõikes 2 loetletud kriteeriumidele.
2. Pädev asutus pikendab töökojakaardi 15 tööpäeva jooksul alates sellekohase kehtiva taotluse ja kõigi vajalike dokumentide laekumisest. Kui töökojakaart on viga saanud, selle kasutamisel tekib tõrge, see kaob või varastatakse, siis väljastab pädev asutus asenduskaardi viie tööpäeva jooksul vastavasisulise üksikasjaliku taotluse laekumisest. Pädevad asutused peavad kadunud, varastatud või defektsete kaartide registrit.

3. Kui pool või liidu puhul liikmesriik paigaldaja, töökoja või sõidukitootja tunnustuskinnituse kooskõlas artikliga 7 tühistab, tühistab ta ka neile väljastatud töökojakaardid.
4. Kumbki pool võtab kõik meetmed, mis on vajalikud tunnustatud paigaldajatele, töökodadele ja sõidukitootjatele jagatud töökojakaartide võltsimise takistamiseks.

ARTIKKEL 9

Juhikaartide väljastamine

1. Juhikaart väljastatakse, kui juht esitab taotluse selle poole pädevale asutusele, kelle territooriumil on tema alaline elukoht. Juhikaardi väljastanud poole pädevad asutused võivad nõuda lisateavet või tõendusmaterjali, kui nad kahtlevad alalise elukoha kinnituse kehtivuses või soovivad teha juhi kohta teatavat erikontrolli.

Käesoleva artikli kohaldamisel tähendab „tavapärane elukoht“ kohta, kus isik vähemalt 185 päeva kalendriaastast tulenevalt isiklikest või ametialastest sidemetest tavapäraselt elab, või kui isikul ametialased sidemed puuduvad, siis tulenevalt isiklikest sidemetest, mis näitavad tihedaid sidemeid kõnealuse isiku ja tema elukoha vahel.

Sellise isiku alaliseks elukohaks, kelle ametialased sidemed on isiklikest sidemetest erinevas kohas ja kes seetõttu elab eri kohtades, mis asuvad kahes või enamas riigis, peetakse tema isiklike sidemete kohta, kui kõnealune isik sinna regulaarselt tagasi pöördub. Kõnealust viimast tingimust ei ole vaja kohaldada, kui isik elab poole territooriumil tähtajalise ülesande täitmiseks.

2. Nõuetekohaselt põhjendatud ja erandlikel juhtudel võib kumbki pool või liidu puhul liikmesriik väljastada kuni 185 päeva kehtiva ajutise juhikaardi (mida ei pikendata) juhile, kelle alaline elukoht ei ole kõnealuse poole territooriumil, tingimusel et selline juht on töösuhtes väljastava poole territooriumil asuva ettevõtjaga ja esitab vajaduse korral juhitunnistuse.
3. Kaardi väljastava poole pädevad asutused võtavad kohased meetmed selle tagamiseks, et taotlejal ei ole juba kehtivat juhikaarti, ning isikustavad juhikaardi, tagades, et andmed on nähtavad ja turvalised.
4. Juhikaart ei kehti kauem kui viis aastat.

5. Kehtivat juhikaarti ei tühistata ega peatata, v.a juhul, kui poole pädevad asutused leiavad, et kaart on võltsitud või juht kasutab kaarti, mis ei ole tema oma, või kui kaart on saadud valetunnistuste ja/või võltsitud dokumentide alusel. Kui peatamist või tühistamist kohaldab pool või liidu puhul liikmesriik, kes ei ole kõnealust kaarti ise väljastanud, tagastab ta kõnealuse kaardi võimalikult kiiresti selle poole ametiasutusele või liidu puhul selle liikmesriigi ametiasutusele, kes kaardi väljastas, esitades seejuures kaardi tühistamise või peatamise põhjused. Kui kaardi tagastamiseks kulub eeldatavasti rohkem kui kaks nädalat, teavitab peatav või tühistav pool või liidu puhul peatav või tühistav liikmesriik kaardi väljastanud poolt või liidu puhul kaardi väljastanud liikmesriiki kaardi peatamise või tühistamise põhjustest kahe nädala jooksul.
6. Väljastava poole pädev asutus võib nõuda juhilt juhikaardi asendamist uuega, kui see on vajalik asjakohase tehnilise kirjelduse järgimiseks.
7. Kumbki pool võtab kõik vajalikud meetmed, et takistada juhikaartide võltsimist.
8. Käesolev artikkel ei takista poolt või liidu puhul liikmesriiki väljastamast juhikaarti juhile, kelle alaline elukoht on selle poole territooriumi sellises osas, mille suhtes käesolevat lisa ei kohaldata, tingimusel et sellistel juhtudel kohaldatakse käesoleva jao asjakohaseid sätteid.

ARTIKKEL 10

Juhikaartide uuendamine

1. Kui sõidukijuhi alalise elukoha järgne pool ei ole see pool, kes juhikaardi väljastas, ja mainitud elukohajärgse poole asutused saavad taotluse juhikaarti uuendada, teavitavad nad varasema kaardi väljastanud asutust uuendamise põhjustest.
2. Peagi aeguva kaardi uuendamise taotluse saamise korral väljastab pädev asutus uue kaardi enne kaardi kehtivusaja lõppu, tingimusel et taotlus saadeti B osa 4. jao artiklis 5 sätestatud tähtaja jooksul.

ARTIKKEL 11

Varastatud, kaotatud või defektsed juhikaardid

1. Kaardi väljastanud ametiasutus säilitab väljastatud, varastatud, kaotatud või defektsete juhikaartide andmed vähemalt nende kehtivuse ajal.
2. Kui juhikaart on kahjustatud, rikkis või kadunud või varastatud, annavad selle poole pädevad asutused, kelle territooriumil on juhi alaline elukoht, välja asenduskaardi kaheksa tööpäeva jooksul pärast seda, kui nad on saanud sellekohase üksikasjaliku taotluse.

ARTIKKEL 12

Juhikaartide vastastikune tunnustamine

1. Kumbki pool aktsepteerib teise poole väljastatud juhikaarte.
2. Kui ühe poole väljastatud kehtiva juhikaardi omanik registreerib end alaliseks elanikuks teise poole territooriumil ja taotleb oma kaardi asendamist samaväärse juhikaardiga, vastutab seni kasutatud kaardi kehtivuse kontrollimise eest see pool või liidu puhul see liikmesriik, kes kaardi välja vahetab.
3. Pooled või liidu puhul liikmesriigid, kes kaardi välja vahetavad, tagastavad vana kaardi selle väljastanud poole ametiasutusele või liidu puhul selle väljastanud liikmesriigi ametiasutusele, märkides ära selle väljavahetamise põhjused.
4. Kui pool või liidu puhul liikmesriik asendab juhikaardi, siis registreeritakse see asendamine ja ka kõik hilisemad võimalikud asendamised kõnealuse poole riigis või liidu puhul kõnealuses liikmesriigis.

ARTIKKEL 13

Juhikaartide teabe elektrooniline vahetamine

1. Veendumaks, et taotlejal ei ole juba kehtivat juhikaarti, peavad pooled või liidu puhul liikmesriigid riiklike elektroonilisi registreid, mis sisaldavad juhikaartide kohta järgmist teavet, vähemalt nende kehtivuse ajavahemikuga võrdväärse ajavahemiku vältel:
 - juhi ees- ja perekonnanimi;
 - juhi sünniaeg ja võimaluse korral sünnikoht;
 - kehtiva juhiloa number ja juhiloa väljastamise riik (kui see on olemas);
 - juhikaardi staatus ning
 - juhikaardi number.
2. Poolte või liidu puhul liikmesriikide elektroonilised registrid on omavahel ühendatud ja juurdepääsetavad poolte kogu territooriumil. Nende puhul kasutades sõnumiedastussüsteemi TACHOnet või ühilduvat süsteemi. Ühilduva süsteemi kasutamise korral peab elektrooniliste andmete vahetamine teise poolega olema võimalik TACHOneti sõnumiedastussüsteemi kaudu.

3. Juhikaardi väljaandmise, asendamise või pikendamise korral kontrollivad pooled või liidu puhul liikmesriigid elektroonilise andmevahetuse süsteemi kasutades, ega juhil ei ole juba (teist) kehtivat juhikaarti. Vahetatavad andmed on piiratud selle kontrolliks vajalike andmetega.
4. Kontrolliametnikud võivad saada juurdepääsu elektroonilisele registrile juhikaardi andmete kontrollimiseks.

ARTIKKEL 14

Sõidumeerikute seadistused

1. Digitaalset sõidumeerikut ei seadistata nii, et see lülituks automaatselt teatavale näidule ümber, kui sõiduki mootor või süüde on välja lülitatud, välja arvatud juhul, kui juht saab endiselt käsitsi valida sobiva tegevuse kategooria.
2. Sõidukitel ei tohi olla rohkem kui üks sõidumeerik, välja arvatud välikatsete tarvis.
3. Pooled keelavad selliste seadmete tootmise, levitamise, reklaamimise ja/või müügi, mis on ehitatud ja/või kavandatud sõidumeerikute manipuleerimiseks.

ARTIKKEL 15

Autoveo-ettevõtjate vastutus

1. Autoveo-ettevõtja vastutab selle eest, et tema juhid on saanud nõuetekohase väljaõppe ja juhised digitaalse, nuti- ja analoogsõidumeeriku nõuetekohase toimimisega seoses. Ta kontrollib korrapäraselt, et juhid kasutaksid sõidumeerikut nõuetekohaselt, ning ei anna juhtidele mingeid otseseid ega kaudseid stiimuleid sõidumeeriku väärkasutamiseks.

Autoveo-ettevõtja annab analoogsõidumeerikuga sõidukite juhtidele piisava arvu salvestuslehti, pidades silmas salvestuslehtede isiklikku olemust, kasutusaja pikkust ning võimalikku kohustust asendada salvestuslehed, mis on rikunud või mille volitatud kontrolliametnik on ära võtnud. Autoveo-ettevõtja annab juhtidele ainult tüübikinnituse saanud mudeli puhul ette nähtud salvestuslehed, mis sobivad kasutamiseks sõidukile paigaldatud sõidumeerikus.

Autoveo-ettevõtja tagab (võttes arvesse kasutusaja pikkust), et kontrolli korral on võimalik sõidumeeriku andmed kontrolliametniku nõudmisel korrektselt printida.

2. Autoveo-ettevõtjad säilitavad salvestuslehti ja väljaprinte (kui käesoleva lisa B osa 4. jao artikli 9 sätete järgimiseks on tehtud väljaprindid) kronoloogilises järjekorras ja loetaval kujul vähemalt aasta pärast nende kasutamist, ning annavad nende koopiad neid taotlevatele asjaomastele juhtidele. Lisaks väljastab autoveo-ettevõtja asjaomastele juhtidele nende nõudmisel juhikaartidelt alla laaditud andmete koopiad ja koopiate paberil väljaprindid. Salvestuslehed, väljatrükid ja allalaaditud andmed esitatakse või antakse üle iga volitatud kontrolliametniku nõudmisel.
3. Autoveo-ettevõtjad vastutavad käesoleva jao ja käesoleva lisa B osa 4. jao sätete rikkumiste eest, mille panevad toime nende sõidukijuhid või nende teenistuses olevad sõidukijuhid. Pooled võivad sellise vastutuse teha tingimuslikuks, sidudes selle käesoleva artikli lõike 1 esimeses lõigus ja käesoleva lisa B osa 2. jao artikli 7 lõigetes 1 ja 2 sätestatud autoveo-ettevõtja rikkumistega.

ARTIKKEL 16

Autoveo-ettevõtjate tegevus rikete korral

1. Sõidumeeriku rikke või tõrgete korral laseb autoveo-ettevõtja selle tunnustatud paigaldajal või töökojal remontida niipea, kui asjaolud seda võimaldavad.
2. Kui sõidukit ei ole võimalik viia autoveo-ettevõtja territooriumile ühe nädala jooksul alates rikke või tõrgetega töötamise ilmnemisest, tehakse remont teel.

3. Pool või liidu puhul liikmesriik annab pädevatele asutustele õiguse keelata sõiduki kasutamine, kui rikked või tõrked ei ole kõrvaldatud lõigete 1 ja 2 kohaselt, kuivõrd see on kooskõlas asjaomase riigi õigusaktidega.

ARTIKKEL 17

Sõidumeerikukaartide väljaandmise kord

Euroopa Komisjon annab Ühendkuningriigi pädevatele asutustele krüptograafilise materjali sõidumeerikukaartide väljaandmiseks sõidukijuhtidele, töökodadele ja kontrolliasutustele kooskõlas sertifitseerimise asutuse ERCA sertifitseerimispoliitika ja Ühendkuningriigi sertifitseerimispoliitikaga.

32. LISA

RAHVUSVAHELISE LIINIVEO JA
ERIOTSTARBELISE LIINIVEO LOA NÄIDIS

(Loa esimene lehekülg)

(Oranž paber – DIN A4)

(Sõnastada selle poole ametlikus keeles või ametlikes keeltes, kus taotlus esitatakse)

Loa andmine

Vastavalt ühelt poolt Euroopa Liidu ja Euroopa Aatomienergiaühenduse ning teiselt poolt Suurbritannia ja Põhja-Iiri Ühendkuningriigi vahelise kaubandus- ja koostöölepingu teise osa kolmanda rubriigi II jaotisele

LOA VÄLJAANDNUD RIIK:

.....

Lube andev asutus:

.....

Väljaandjariigi eraldustähis: (1)

LUBA nr liinivedudeks (2) eriotstarbelisteks liinivedudeks (2)

bussiga ühelt poolt Euroopa Liidu ja Euroopa Aatomienergiaühenduse ning teiselt poolt Suurbritannia ja Põhja-Iiri Ühendkuningriigi vahelise kaubandus- ja koostöölepingu poolte vahel,

Saaja:

.....

.....

..

Veoettevõtja või veoettevõtjate kontserni või partnerluse korral juhtiva veoettevõtja perekonna- ja eesnimi või firmanimi:

Address:

.....

.....

.....

.....

Telefon ja faks või e-post:

.....

.....

¹ Austria (A), Belgia (B), Bulgaaria (BG), Küpros (CY), Horvaatia (HR), Tšehhi Vabariik (CZ), Taani (DK), Eesti (EST), Soome (FIN), Prantsusmaa (F), Saksamaa (D), Kreeka (GR), Ungari (H), Iirimaa (IRL), Itaalia (I), Läti (LV), Leedu (LT), Luksenburg (L), Malta (MT), Madalmaad (NL), Poola (PL), Portugal (P), Rumeenia (RO), Slovaki Vabariik (SK), Sloveenia (SLO), Hispaania (E), Rootsi (S), Ühendkuningriik (UK), täita.

² Märgistada või täita, nagu asjakohane.

.....
.....
.....
.....

(Loa teine lehekülg)

Veoettevõtja nimi, aadress, telefon ja faks või e-post või veoettevõtjate kontserni või partnerluse korral kontserni või partnerluse kõikide veoettevõtjate nimed; lisaks tuleb märkida kõikide alltöövõtjate nimed:

- 1)
-
- 2)
-
- 3)
-
- 4)
-
- 5)
-

Vajaduse korral lisatakse nimekiri

Loa kehtivus: Alates: kuni:

.....

Väljaandmise koht ja aeg:

.....
.....

Loa andnud asutuse allkiri ja tempel:

.....

1. M
arsruut:.....
.....

- a) Liiniveo lähtekoht:
-
- b) Liiniveo sihtkoht:
-

Põhimarsruut, kus sõitjate pealevõtmise ja väljumise kohad on alla joonitud:

.....
.....
.....

2. Sõiduplaan:

.....

(lisatud käesolevale loale)

3. Eriotstarbeline liinivedu:

a) Sõitjate kategooria:

.....

.....

.....

4. Muud tingimused või eripunktid

.....

.....

.....

.....

.....

Loa väljaandja asutuse tempel

Oluline märkus:

- (1) Käesolev luba kehtib kogu reisi vältel.
- (2) Luba või loa andnud asutuse tõestatud koopia peab olema sõidukis kaasas kogu reisi vältel ning nõudmise korral tuleb see esitada kontrolliametnikele.
- (3) Lähte- või sihtkoht peab olema selle poole territooriumil, kus on veoettevõtja asukoht ja kus on registreeritud bussid.

(Loa kolmas lehekülg)

ÜLDISED KAALUTLUSED

- 1) Veoettevõtja alustab veoteenuse osutamist loa andnud asutuse otsuses märgitud tähtaja jooksul.
- 2) Kui tegemist ei ole vääramatu jõuga, peab rahvusvahelise liiniveo või eriotstarbelise liiniveo teenust osutav ettevõtja võtma kõik meetmed, et tagada selline veoteenus, mis vastab loas sätestatud tingimustele.
- 3) Veoettevõtja teeb avalikult kättesaadavaks teabe marsruudi, peatuste, sõiduplaani, piletihindade ja veotingimuste kohta.
- 4) Ilma et see piiraks nõudeid sõiduki ja juhiga seotud dokumentide kohta (näiteks sõiduki registreerimistunnistus ja juhiluba), on ühelt poolt Euroopa Liidu ja Euroopa Aatomienergiaühenduse ning teiselt poolt Suurbritannia ja Põhja-Iiri Ühendkuningriigi vahelise kaubandus- ja koostöölepingu artikli 477 kohasteks kontrolldokumentideks järgmised dokumendid, mis peavad bussijuhil kaasas olema ning mis tuleb esitada kontrollimiseks selleks volitatud ametiisiku nõudmisel:
 - luba rahvusvaheliste liinivedude või eriotstarbeliste liinivedude teostamiseks või selle tõestatud koopia;
 - veoettevõtja luba sõitjate rahvusvahelise maanteeveo teenuse osutamiseks või selle loa tõestatud koopia, nagu on ette nähtud Ühendkuningriigi või liidu õigusaktidega;
 - eriotstarbeliste liinivedude korraldaja ja veoettevõtja vaheline leping või selle tõestatud koopia, samuti dokument, mis tõendab, et sõitjad kujutavad endast kindlat sõitjate kategooriat ning ülejäänud sõitjad on sellest välja arvatud, mis on iseloomulik eriotstarbeliste liinivedudele;
 - kui liinivedude või eriotstarbeliste liinivedude korraldaja kasutab lisasõidukeid, et lahendada ajutisi ja erandlikke olukordi, siis lisaks eespool nimetatud asjakohastele dokumentidele ka rahvusvaheliste liinivedude või eriotstarbeliste liinivedude korraldaja ja lisasõidukeid pakkuva ettevõtja vahel sõlmitud lepingu koopia või samaväärne dokument.

(Loa neljas lehekülg)

ÜLDPÕHIMÕTTED (jätkub)

- 5) Rahvusvahelisi liinivedusid, välja arvatud eriotstarbelisi liiniveod, teostavad veoettevõtjad annavad sõitjale reisiripileti, mis tõendab sõitja sõiduõigust ning on kontrolldokument, mis tõendab sõitja ja veoettevõtja vahel individuaalse või kollektiivse veolepingu sõlmimist. Piletitel, mis võivad olla ka elektroonilised, tuleb märkida järgmine teave:
- a) veoettevõtja nimi;
 - b) lähte- ja sihtkoht ning kui see on asjakohane, siis tagasisõit;
 - c) pileti kehtivusaeg ja kui see on asjakohane, siis väljasõidu kuupäev ja kellaaeg;
 - d) sõidu hind.

Selleks volitatud kontrolliametniku nõudmisel peab sõitja esitama sõidupileti.

- 6) Rahvusvahelisi sõitjate liinivedusid või eriotstarbelisi liinivedusid teostavad vedajad peavad lubama teha kõiki kontrollimisi, mille eesmärk on tagada, et vedusid korraldatakse nõuetekohaselt, eelkõige seoses sõidu- ja puhkeagade, liiklusohutuse ning heitkogustega.
-

33. LISA

RAHVUSVAHELISE LIINIVEO JA ERIOTSTARBELISE LIINIVEO LOA TAOTLEMISE VORM

(Valge paber – DIN A4)

(Sõnastada selle poole ametlikus keeles või ametlikes keeltes, kus taotlus esitatakse)

LOA TAOTLEMISE VÕI PIKENDAMISE VORM RAHVUSVAHELISE LIINIVEO VÕI RAHVUSVAHELISE ERIOTSTARBELISE LIINIVEO LUBA (1)

- Liiniveo alustamiseks
- Eriotstarbelise liiniveo alustamiseks
- Loa uuendamiseks
- Loa tingimuste muutmiseks

mida teostatakse bussidega poolte vahel kooskõlas Euroopa Liidu ja Euroopa Aatomienergiaühenduse ning teiselt poolt Suurbritannia ja Põhja-Iiri Ühendkuningriigi vahelise kaubandus- ja koostöölepinguga,

.....
.....

(Lube andev asutus)

1. Veoettevõtja perekonna- ja eesnimi või firmanimi; kui taotlus esitatakse veoettevõtjate kontserni või partnerite nimel, siis selle veoettevõtja nimi, kelle teised veoettevõtjad on volitanud taotlust esitama:

.....
.....
.....
.....

2. Teenuste osutaja:(1)

veoettevõtja veoettevõtjate kontsern partnerlus alltöövõtja

3. Veoettevõtja nimed ja aadressid või veoettevõtjate kontserni või partnerluse korral kontserni või partnerluse kõikide veoettevõtjate nimed; lisaks tuleb märkida kõikide alltöövõtjate nimed (2)

3.1 tel
.....

3.2 tel
.....

¹ Märgistada või täita, nagu asjakohane.
² Lisada nimekirja, kui see on asjakohane.

3.3 tel
.....

3.4 tel
.....

(Loa saamise või loa uuendamise taotluse teine lehekülg)

- 4 Eriotstarbelise liiniveo korral:
- 4.1 Sõitjate kategooria: ⁽¹⁾ töötajad kooliõpilased/üliõpilased muu
- 5 Taotletava loa kehtivusaeg või teenuse lõpetamise kuupäev:

- 6 Peamine marsruut (joonida alla sõitjate pealevõtmise ja väljalaskmise kohad, märkida täielikud aadressid): ⁽²⁾

- 7 Teenuse osutamise periood:

- 8 Sagedus (iga päev, kord nädalas jne):

- 9 Piletihinnad..... Lisa on lisatud.
- 10 Lisada sõidukava, et oleks võimalik kontrollida vastavust rahvusvahelistele sõidu- ja puhkeaegu käsitlevatele eeskirjadele.
- 11 Taotletavate lubade või nende tõestatud koopiade arv: (3)

 .
- 12 Lisateave:

 .

(Koht ja kuupäev) (Taotleja allkiri)

 .

Taotleja tähelepanu juhatakse asjaolule, et kuna luba või selle tõestatud koopiat tuleb hoida sõidukis, peab taotleja saama lube andvalt asutuselt niisuguse arvu lube või nende tõestatud koopiaid, mis vastab sõidukite arvule, mida vajatakse taotletud teenuste üheaegseks osutamiseks.

Oluline märkus

Eelkõige tuleb taotlusele lisada järgmine:

- a) sõiduplaan, sealhulgas ajad asjakohastel piiriületustel kontrollide tegemiseks;

¹ Märgistada või täita, nagu asjakohane.

² Lube andev asutus võib nõuda, et taotleja esitab koos taotlusvormiga eraldi täieliku nimekirja sõitjate pealevõtmise ja väljalaskmise kohtadest, lisades nende täielikud aadressid.

³ Täita, nagu asjakohane.

- b) tõestatud koopia(d) veoettevõtja(te) loast (lubadest) rahvusvahelise sõitjate autoveo teostamiseks, mis on ette nähtud siseriiklike või liidu õigusaktidega;
 - c) vajalikus mõõtkavas kaart, kuhu on märgitud marsruut ja peatuskohad, kus sõitjad võivad peale tulla või maha minna;
 - d) sõidukava, et oleks võimalik kontrollida vastavust rahvusvahelistele sõidu- ja puhkeaegu käsitlevatele eeskirjadele;
 - e) asjakohane teave bussiterminalide kohta.
-

34. LISA



JUHUVEDUDE SÕIDULEHE NÄIDIS

SÕIDULEHT nr, sõidulehtede raamat nr

(Pantone 358 (heleroheline) või sellele värvile võimalikult sarnast värvi A4 formaadiga pinnakatteta paber)

JUHUEO VORMIS KABOTAAŽVEDU JA JUHUEO VORMIS TRANSIITVEDU

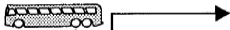
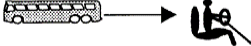
(Lisainformatsiooni iga punkti kohta võib vajaduse korral esitada lisalehel)

1.	 <div style="border: 1px solid black; width: 100px; height: 20px; margin: 5px auto;"></div> <p style="text-align: center;">Bussi registreerimisnumber</p>	<p>..... ... Koht, kuupäev ja vedaja allkiri</p>		
2.	 <p>Vedaja ja vajaduse korral alltöövõtja või vedajate rühm</p>	<p>1. 2. 3.</p>		
3.	 <p>Juhi nimi / juhtide nimed</p>	<p>1. 2. 3.</p>		
4.	<p>Juhueo eest vastutav organisatsioon või isik</p>	<p>1. 2. 3. 4.</p>		
5.	<p>Teenuse liik</p>	<p><input type="checkbox"/> Juhueo vormis kabotaažvedu <input type="checkbox"/> Juhueo vormis transiitvedu</p>		
<p>6. Linniveo lähtekoht:..... Riik: Linniveo sihtkoht:..... Riik:</p>				
7. Reis	<p>Marsruut / päevased vahemaad ja/või sõitjate pealevõtmis- ja väljumiskohad</p>	Sõitjate arv	Tühi (märkige	Kavandatud kilometraaž
Kuupäevad	<p>Kust → Kuhu</p>		 (ristiga)	

8.	Võimalikud ümberistumiskohad sama rühma vedaja teistele sõidukitele	Väljunud sõitjate arv	Väljunud sõitjate lõppsihtkoht	Sõitjaid pealevõttev vedaja	
9.	Ettenägematud muudatused				
				
				
				

35. LISA

#	Kood	Tavanimetused	ICESi püügipiirkonnad	Osakud												Alates 2026. aastast	
				2021		2022		2023		2024		2025		EL	ÜK		
				EL	ÜK	EL	ÜK	EL	ÜK	EL	ÜK	EL	ÜK	EL	ÜK		
1	ALF/3X14-	Limapead (3,4,5,6,7,8,9,10,12,14)	Ühendkuningriigi, liidu ja rahvusvahelised veed 3, 4, 5, 6, 7, 8, 9, 10, 12 ja 14	96,9 5	3,05	96,9 5	3,05	96,9 5	3,05	96,9 5	3,05	96,9 5	3,05	96,9 5	3,05	96,95	3,05
2	ANF/07.	Euroopa merikurat (7)	7	78,7 8	21,2 2	77,7 0	22,3 0	77,0 5	22,9 5	76,6 2	23,3 8	76,62	23,3 8	76,62	23,3 8	76,62	23,3 8
3	ANF/2AC4-C	Euroopa merikurat (Põhjameri)	Ühendkuningriigi ja liidu veed 4; Ühendkuningriigi veed 2a	13,7 4	86,2 6	12,1 1	87,8 9	11,1 3	88,8 7	10,4 8	89,5 2	10,48	89,5 2	10,48	89,5 2	10,48	89,5 2
4	ANF/56-14	Euroopa merikurat (Šotimaast läände jäävad veed)	6; Ühendkuningriigi ja rahvusvahelised veed 5b; rahvusvahelised veed 12 ja 14	60,9 9	39,0 1	58,2 5	41,7 5	56,6 0	43,4 0	55,5 0	44,5 0	55,50	44,5 0	55,50	44,5 0	55,50	44,5 0
5	ARU/1/2.	Põhjaatlanti hõbekala (1,2)	Ühendkuningriigi rahvusvahelised veed 1 ja 2	56,9 0	43,1 0	56,9 0	43,1 0	56,9 0	43,1 0	56,9 0	43,1 0	56,90	43,1 0	56,90	43,1 0	56,90	43,1 0
6	ARU/3A4-C	Põhjaatlanti hõbekala (Põhjameri)	Ühendkuningriigi ja liidu veed 4; liidu veed 3a	98,4 0	1,60	98,4 0	1,60	98,4 0	1,60	98,4 0	1,60	98,40	1,60	98,40	1,60	98,40	1,60

#	Kood	Tavanimetus	ICESi püügipiirkonnad	Osakud												Alates 2026. aastast	
				2021		2022		2023		2024		2025		2026.			
				EL	ÜK	EL	ÜK	EL	ÜK	EL	ÜK	EL	ÜK	EL	ÜK		
7	ARU/567.	Põhjaatlanti hõbekala (läändeoolsed veed)	6 ja 7; Ühendkuningriigi ja rahvusvahelised veed 5	94,4 1	5,59	94,4 1	5,59	94,4 1	5,59	94,4 1	5,59	94,4 1	5,59	94,4 1	5,59	94,41	5,59
8	BLI/12INT-	Siine molva (rahvusvahelised veed 12)	Rahvusvahelised veed 12	99,1 4	0,86	99,1 4	0,86	99,1 4	0,86	99,1 4	0,86	99,1 4	0,86	99,1 4	0,86	99,14	0,86

#	Kood	Tavanimetus	ICESi püügipiirkonnad	Osakud											
				2021		2022		2023		2024		2025		Alates 2026. aastast	
				EL	ÜK	EL	ÜK	EL	ÜK	EL	ÜK	EL	ÜK	EL	ÜK
9	BLI/24-	Sinine molva (Põhjameri)	Ühendkuningriigi ja rahvusvahelised veed 2; Ühendkuningriigi ja liidu veed 4	73,1 9	26,8 1	73,1 9	26,8 1	73,1 9	26,8 1	73,1 9	26,8 1	73,1 9	26,8 1	73,19 1	26,8 1
10	BLI/5B67-	Sinine molva (läänepoolsed veed)	6 ja 7; Ühendkuningriigi ja rahvusvahelised veed 5	77,3 1	22,6 9	76,7 3	23,2 7	76,1 6	23,8 4	75,4 6	24,5 4	75,0 0	25,0 0	75,00 0	25,0 0
11	BOR/678-	Hirvkala (läänepoolsed veed)	6, 7 ja 8	93,6 5	6,36 5	93,6 5	6,36 5	93,6 5	6,36 5	93,6 5	6,36 5	93,6 5	6,36 5	93,65 5	6,36 5
12	BSF/56712-	Must süsisaba (läänepoolsed veed)	6 ja 7; Ühendkuningriigi ja rahvusvahelised veed 5; rahvusvahelised veed 12	94,3 1	5,69 1	94,3 1	5,69 1	94,3 1	5,69 1	94,3 1	5,69 1	94,3 1	5,69 1	94,31 1	5,69 1
13	COD/07A.	Tursk (liri meri)	7a	56,0 5	43,9 5	55,8 4	44,1 6	55,6 3	44,3 7	55,3 7	44,6 3	55,2 0	44,8 0	55,20 0	44,8 0
14	COD/07D.	Tursk (La Manche'i idaosa)	7d	90,7 5	9,25 5	90,7 5	9,25 5	90,7 5	9,25 5	90,7 5	9,25 5	90,7 5	9,25 5	90,75 5	9,25 5
15	COD/5BE6A	Tursk (Šotimaast läände jäävad veed)	6a; Ühendkuningriigi ja rahvusvahelised veed 5b ida pool 12°00' läänepikkust	30,2 3	69,7 7	27,3 7	72,6 3	24,5 1	75,4 9	21,0 8	78,9 2	18,7 9	81,2 1	18,79 1	81,2 1
16	COD/5W6-14	Tursk (Rockall)	6b; Ühendkuningriigi ja rahvusvahelised veed 5b lääne pool 12°00' läänepikkust ning 12 ja 14	33,9 5	66,0 5	31,7 1	68,2 9	29,4 7	70,5 3	26,7 8	73,2 2	24,9 9	75,0 1	24,99 1	75,0 1
17	COD/7XAD34	Tursk (Keldi meri)	7b, 7c, 7e-K, 8, 9 ja 10; CECAFi 34.1.1 liidu veed	90,7 0	9,30 0	90,4 7	9,53 7	90,2 3	9,77 3	89,9 5	10,0 5	89,7 6	10,2 4	89,76 4	10,2 4

#	Kood	Tavanimetus	ICESi püügipiirkonnad	Osakud												Alates 2026. aastast		
				2021		2022		2023		2024		2025		2026		EL	ÜK	
				EL	ÜK	EL	ÜK	EL	ÜK	EL	ÜK	EL	ÜK	EL	ÜK	EL	ÜK	
45	PLE/7DE.	Atlandi merilest (La Manche)*	7d ja 7e	70,3	29,6	70,2	29,7	70,1	29,8	70,0	29,9	70,0	29,9	70,0	30,0	70,00	30,0	0
				6	4	7	3	8	2	7	3	0	7	0	0			

#	Kood	Tavanimetus	ICESi püügipiirkonnad	Osakud											
				2021		2022		2023		2024		2025		Alates 2026. aastast	
				EL	ÜK	EL	ÜK	EL	ÜK	EL	ÜK	EL	ÜK	EL	ÜK
46	PLE/7FG.	Atlandi merilest (7fg)	7f ja 7g	74,8 6	25,1 4	74,5 8	25,4 2	74,3 0	25,7 0	73,9 6	26,0 4	73,7 4	26,2 6	73,74	26,2 6
47	PLE/7HJK.	Atlandi merilest (7hjk)	7h, 7j ja 7k	84,2 5	15,7 5	83,7 1	16,2 9	83,1 7	16,8 3	82,5 2	17,4 8	82,0 9	17,9 1	82,09	17,9 1
48	POK/56-14	Põhjaatlandi süsikas (Šotimaast läände jäävad veed)	6; Ühendkuningriigi ja rahvusvahelised veed 5b, 12 ja 14	62,3 2	37,6 8	58,9 9	41,0 1	55,6 6	44,3 4	51,6 6	48,3 4	49,0 0	51,0 0	49,00	51,0 0
49	POK/7/3411	Põhjaatlandi süsikas (Keldi meri)	7, 8, 9 ja 10; CECAFi 34.1.1 liidu veed	84,8 6	15,1 4	84,9 0	15,1 0	84,9 3	15,0 7	84,9 7	15,0 3	85,0 0	15,0 0	85,00	15,0 0
50	POL/07.	Pollak (7)	7	78,0 3	21,9 7	77,2 7	22,7 3	76,5 1	23,4 9	75,6 1	24,3 9	75,0 0	25,0 0	75,00	25,0 0
51	POL/56-14	Pollak (Šotimaast läände jäävad veed)	6; Ühendkuningriigi ja rahvusvahelised veed 5b; rahvusvahelised veed 12 ja 14	63,3 8	36,6 2	63,3 8	36,6 2	63,3 8	36,6 2	63,3 8	36,6 2	63,3 8	36,6 2	63,38	36,6 2
52	PRA/2AC4-C	Harilik süvameregarneel (Põhjameri)	Ühendkuningriigi ja liidu veed 4; Ühendkuningriigi veed 2a	77,9 9	22,0 1	77,9 9	22,0 1	77,9 9	22,0 1	77,9 9	22,0 1	77,9 9	22,0 1	77,99	22,0 1
53	RJE/7FG.	Peentäpp-rai (7fg)	7f ja 7g	56,3 6	43,6 4	53,3 9	46,6 1	50,4 2	49,5 8	46,8 6	53,1 4	44,4 9	55,5 1	44,49	55,5 1
54	RJU/7DE.	Laineline rai (La Manche)	7d ja 7e	69,1 2	30,8 8	68,0 9	31,9 1	67,0 6	32,9 4	65,8 2	34,1 8	65,0 0	35,0 0	65,00	35,0 0
55	RNG/5B67-	Kalju-tõmpeakala (läänepoolsed veed)	6 ja 7; Ühendkuningriigi ja rahvusvahelised veed 5b	95,1 6	4,84	95,1 6	4,84	95,1 6	4,84	95,1 6	4,84	95,1 6	4,84	95,16	4,84

#	Kood	Tavanimetus	ICESi püügipiirkonnad	Osakud												Alates 2026. aastast	
				2021		2022		2023		2024		2025		EL	ÜK		
				EL	ÜK	EL	ÜK	EL	ÜK	EL	ÜK	EL	ÜK	EL	ÜK		
56	RNG/8X14-	Kalju-tõmppeaka la (8,9,10,12,14)	8, 9 ja 10; rahvusvahelised veed 12 ja 14	99,7 1	0,29	99,7 1	0,29	99,7 1	0,29	99,7 1	0,29	99,7 1	0,29	99,7 1	0,29	99,71	0,29
57	SAN/2A3A4.	Tobiaslased (Põhjameri, kõik madalad)	Ühendkuningriigi ja liidu veed 4; Ühendkuningriigi veed 2a; liidu veed 3a	97,2 6	2,74	97,1 4	2,86	97,0 3	2,97	96,8 9	3,11	96,8 0	3,20	96,8 0	3,20	96,80	3,20
58	SBR/678-	Mustlak-besuugo (läänepoolsed veed)	6, 7 ja 8	90,0 0	10,0	90,0 0	10,0	90,0 0	10,0	90,0 0	10,0	90,0 0	10,0	90,0 0	10,0	90,00	10,0
59	SOL/07A.	Merikeel (liri meri)	7a	77,1 5	22,8	77,0 3	22,9	76,9 2	23,0	76,7 9	23,2	76,7 0	23,3	76,7 0	23,3	76,70	23,3
60	SOL/07D.	Merikeel (La Manche'i idaosa)	7d	80,3 1	19,6	80,2 3	19,7	80,1 5	19,8	80,0 6	19,9	80,0 4	20,0	80,0 0	20,0	80,00	20,0
61	SOL/07E.	Merikeel (La Manche'i lääneosa)	7e	38,9 7	61,0	38,6	61,4	38,2 4	61,7	37,7	62,2	37,5	62,5	37,5	62,5	37,50	62,5
62	SOL/24-C.	Merikeel (Põhjameri)	Ühendkuningriigi ja liidu veed 4; Ühendkuningriigi veed 2a	88,0 9	11,9	86,8	13,1	85,5 4	14,4	84,0	15,9	83,0	17,0	83,0	17,0	83,00	17,0
63	SOL/56-14	Merikeel (Šotimaast läände jäävad veed)	6; Ühendkuningriigi ja rahvusvahelised veed 5b; rahvusvahelised veed 12 ja 14	80,0 0	20,0	80,0	20,0	80,0 0	20,0	80,0	20,0	80,0	20,0	80,0	20,0	80,00	20,0
64	SOL/7FG.	Merikeel (7fg)	7f ja 7g	69,3 5	30,6	68,9	31,0	68,5 1	31,4	68,0	31,9	67,6	32,3	67,6	32,3	67,67	32,3
65	SOL/7HJK.	Merikeel (7hjk)	7h, 7j ja 7k	83,3 3	16,6	83,3	16,6	83,3 3	16,6	83,3	16,6	83,3	16,6	83,3	16,6	83,33	16,6

#	Kood	Tavanimetus	ICES-i püügipiirkonnad	Osakud											
				2021		2022		2023		2024		2025		Alates 2026. aastast	
				EL	ÜK	EL	ÜK	EL	ÜK	EL	ÜK	EL	ÜK	EL	ÜK
66	SPR/2AC4-C	Kilu (Põhjameri)	Ühendkuningriigi ja liidu veed 4; Ühendkuningriigi veed 2a	96,18	3,82	96,18	3,82	96,18	3,82	96,18	3,82	96,18	3,82	96,18	3,82
67	SPR/7DE.	Kilu (La Manche)	7d ja 7e	28,60	71,40	25,45	74,55	22,30	77,70	18,52	81,48	16,00	84,00	16,00	84,00
68	SRX/07D.	Railised (La Manche'i idaosa)	7d	84,51	15,49	84,44	15,56	84,36	15,64	84,27	15,73	84,21	15,79	84,21	15,79
69	SRX/2AC4-C	Railised (Põhjameri)	Ühendkuningriigi ja liidu veed 4; Ühendkuningriigi veed 2a	32,73	67,27	32,29	67,71	31,86	68,14	31,35	68,65	31,00	69,00	31,00	69,00
70	SRX/67AKX D	Railised (läänepoolsed veed)	Ühendkuningriigi ja liidu veed 6a, 6b, 7a- c ja 7e-k	71,06	28,94	70,54	29,46	70,02	29,98	69,40	30,60	68,99	31,01	68,99	31,01
71	T/B/2AC4-C	Harilik kammeljas ja sile kammeljas (Põhjameri)*	Ühendkuningriigi ja liidu veed 4; Ühendkuningriigi veed 2a	81,82	18,18	81,37	18,63	80,91	19,09	80,36	19,64	80,00	20,00	80,00	20,00
72	USK/04-C.	Meriluts (Põhjameri)	Ühendkuningriigi ja liidu veed 4	59,46	40,54	59,46	40,54	59,46	40,54	59,46	40,54	59,46	40,54	59,46	40,54
73	USK/567EL.	Meriluts (läänepoolsed veed)	6 ja 7; Ühendkuningriigi ja rahvusvahelised veed 5	70,73	29,27	70,55	29,45	70,37	29,63	70,15	29,85	70,00	30,00	70,00	30,00
74	WHG/07A.	Mertang (Iiri meri)	7a	42,27	57,73	41,45	58,55	40,63	59,37	39,65	60,35	39,00	61,00	39,00	61,00
75	WHG/56-14	Mertang (Šotimaast läände jäävad veed)	6; Ühendkuningriigi ja rahvusvahelised veed 5b; rahvusvahelised veed 12 ja 14	37,53	62,47	36,67	63,33	35,81	64,19	34,78	65,28	34,09	65,91	34,09	65,91

#	Kood	Tavanimetus	ICESi püügipiirkonnad	Osakud											
				2021		2022		2023		2024		2025		Alates 2026. aastast	
				EL	ÜK	EL	ÜK	EL	ÜK	EL	ÜK	EL	ÜK	EL	ÜK
76	WHG/7X7A-C	Merlang (Keldi meri)*	7b, 7c, 7d, 7e, 7f, 7g, 7h, 7j ja 7k	88,95	11,05	88,89	11,11	88,84	11,16	88,77	11,23	88,73	11,27	88,73	11,27

36. LISA

A. Ühendkuningriigi-ELi-Norra kolmepoolne lubatud kogupüük

#	Kood	Tavanimetus	ICESi püügipiirkonnad	Osad											
				2021		2022		2023		2024		2025		Alates 2026. aastast	
				EL	ÜK	EL	ÜK	EL	ÜK	EL	ÜK	EL	ÜK	EL	ÜK
77	COD/2A3 AX4	Tursk (Põhjameri)	4; Ühendkuningriigi veed 2a; 3a see osa, mida ei hõlma Skagerrak ja Kattegat	47,03	52,97	46,02	53,98	45,02	54,99	43,81	56,19	43,00	57,00	43,00	57,00
78	HAD/2A C4.	Kiltursk (Põhjameri)	4; Ühendkuningriigi veed 2a	18,45	81,55	17,80	82,20	17,14	82,86	16,35	83,65	15,83	84,17	15,83	84,17
79	HER/2A4 7DX	Heeringas (Põhjameri kaaspüük)	4 ja 7d; Ühendkuningriigi veed 2a	98,18	1,82	98,18	1,82	98,18	1,82	98,18	1,82	98,18	1,82	98,18	1,82
80	HER/4AB	Heeringas (Põhjameri)	Ühendkuningriigi, liidu ja Norra veed 4 põhja pool 53° 30' põhjalaiust	71,33	28,67	70,42	29,58	69,50	30,50	68,41	31,59	67,68	32,32	67,68	32,32
81	HER/4CX B7D	Heeringas (Põhjameri lõunaosa ja La Manche'i idaosa)	4c, 7d v.a Blackwater	88,76	11,24	88,48	11,52	88,21	11,79	87,87	12,13	87,65	12,35	87,65	12,35
82	PLE/2A3 AX4	Atlandi merilest (Põhjameri)	4; Ühendkuningriigi veed 2a; 3a see osa, mida ei hõlma Skagerrak ja Kattegat	71,54	28,46	71,54	28,46	71,54	28,46	71,54	28,46	71,54	28,46	71,54	28,46
83	POK/2C3 A4	Põhjaatlanti süsikas (Põhjameri)	3a ja 4; Ühendkuningriigi veed 2a	77,71	22,29	76,78	23,22	75,85	24,15	74,74	25,26	74,00	26,00	74,00	26,00
84	WHG/2A C4.	Merlang (Põhjameri)	4; Ühendkuningriigi veed 2a	34,78	65,22	32,71	67,29	30,63	69,37	28,13	71,87	26,47	73,53	26,47	73,53

B. Rannikuriikide lubatud kogupüük

#	Kood	Tavanimetus	ICESi püügipiirkonnad	Osad											
				2021		2022		2023		2024		2025		Alates 2026. aastast	
				EL	ÜK	EL	ÜK	EL	ÜK	EL	ÜK	EL	ÜK	EL	ÜK
85	MAC/2A34.	Harilik makrell (Põhjameri)	3a ja 4; Ühendkuningriigi veed 2a; liidu veed 3b, 3c ja alarajoonid 22-32	93,91	6,09	93,78	6,22	93,65	6,35	93,50	6,50	93,40	6,60	93,40	6,60
86	MAC/2CX14-	Harilik makrell (läänepoolsed veed)	6, 7, 8a, 8b, 8d ja 8e; Ühendkuningriigi ja rahvusvahelised veed 5b; rahvusvahelised veed 2a, 12 ja 14	35,15	64,85	34,06	65,94	32,98	67,02	31,67	68,33	30,80	69,20	30,80	69,20
87	WHB/1X14	Põhjaputassuu (põhjapoolsed veed)	Ühendkuningriigi, liidu ja rahvusvahelised veed 1, 2, 3, 4, 5, 6, 7, 8a, 8b, 8d, 8e, 12 ja 14	79,47	20,53	79,35	20,65	79,24	20,76	79,09	20,91	79,00	21,00	79,00	21,00

C. ICCATi lubatud kogupüük

#	Kood	Tavanimetus	Püügipiirkond	Osad	
				EL	ÜK
88	ALB/AN05N	Pikkum-tuun (Atlandi ookeani põhjaosa)	Atlandi ookean, põhja pool 5° põhjalaust	98,48	1,52
89	BFT/AE45W M	Harilik tuun (Atlandi ookeani kirdeosa)	Atlandi ookean, ida pool of 45° läänepikkust ja Vahemeri	99,75	0,25
90	BSH/AN05N	Simhai (Atlandi ookeani põhjaosa)	Atlandi ookean, põhja pool 5° põhjalaust	99,90	0,10
91	SWO/AN05N	Mõõkkala (Atlandi ookeani põhjaosa)	Atlandi ookean, põhja pool 5° põhjalaust	99,99	0,01

D. NAFO lubatud kogupiik

#	Kood	Tavanimetus	Püügipiirkond	Osad	
				EL	ÜK
92	COD/N3M.	Tursk (NAFO 3M)	NAFO 3M	83,66	16,34

E. Erjuhtumid

#	Kood	Tavanimetus	ICESi püügipiirkonnad	Osad	
				EL	ÜK
93	COD/1/2B.	Tursk (Svalbard)	1 ja 2b	75,00	25,00

F. Ainult ühe poole kalavarud

#	Kood	Tavanimetus	ICES püügipiirkonnad	Osad	
				EL	ÜK
94	GHL/2A C46	Süvalet (Põhjameri ja Šotimaast läände jäävad veed)	6; Ühendkuningriigi ja liidu veed 4; Ühendkuningriigi veed 2a; Ühendkuningriigi ja rahvusvahelised veed 5b	27,35	72,65

#	Kood	Tavanimetus	ICES püügipiirkonnad	Osad	
				EL	ÜK
95	HER/06ACL	Heeringas (Clyde)	6 Clyde	0,00	100,00
96	HER/1/2-	Heeringas (ASH)	Lüütu, Fääri saarte, Norra ja rahvusvahelised veed 1 ja 2	70,00	30,00
97	LJN/05EI.	Hariilik molva (5)	Ühendkuningriigi ja rahvusvahelised veed 5	81,48	18,52
98	LJN/1/2.	Hariilik molva (1,2)	Ühendkuningriigi ja rahvusvahelised veed 1 ja 2	77,78	22,22
99	NEP/5BC6.	Norra saalihomaar (Sõtimaast läände jäävad veed)	6; Ühendkuningriigi ja rahvusvahelised veed 5b	2,36	97,64
100	RED/51214D	Meriahvenad [süvamere pelaagilised] (5,12,14)	Ühendkuningriigi ja rahvusvahelised veed 5; rahvusvahelised veed 12 ja 14	98,00	2,00
101	RED/51214S	Meriahvenad [madalvee pelaagilised] (5,12,14)	Ühendkuningriigi ja rahvusvahelised veed 5; rahvusvahelised veed 12 ja 14	98,00	2,00
102	SBR/10-	Mustlaik-besuugo (Assoorid)	Lüütu ja rahvusvahelised veed 10	99,12	0,88
103	SRX/89-C.	Railised (8,9)	Ühendkuningriigi ja Lüütu veed 8; Lüütu veed 9	99,78	0,22
104	USK/1214EI	Merilüts (1,2,14)	Ühendkuningriigi ja rahvusvahelised veed 1, 2 ja 14	71,43	28,57

37. LISA

#	Kalavaru kood	Tavanimetus	ICESi püügipiirkonnad
105	ANF/8ABDE.	Euroopa merikurat (8)	8a, 8b, 8d ja 8e
106	BLJ/03A-	Sinine molva (3a)	Liidu veed 3a
107	BSF/8910-	Must süsisaba (8, 9, 10)	8, 9 ja 10
108	COD/03AN.	Tursk (Skagerrak)	Skagerrak
109	HAD/03A.	Kilttursk (3a)	3a
110	HER/03A.	Heeringas (3a)	3a
111	HER/03A-BC	Heeringas (3a kaaspüük)	3a
112	HER/6AS7BC	Heeringas (Iirimaast läände jäävad veed)	6aS, 7b ja 7c
113	HKE/03A.	Euroopa merluus (3a)	3a
114	HKE/8ABDE.	Euroopa merluus (8)	8a, 8b, 8d ja 8e

#	Kalavaru kood	Tavanimetus	ICESi püügiirikkonnad
115	JAX/08C.	Stauriidid (8c)	8c
116	LEZ/8ABDE.	Kenakammeljad (8)	8a, 8b, 8d ja 8e
117	MAC/2A4A-N	Harilik makrell (Taani eraldis Norra vetes)	Norra veed 2 a ja 4a
118	MAC/8C3411	Harilik makrell (lõunapoolne osa)	8c, 9 ja 10; CECAFI 34.1.1 liidu veed
119	PLE/03AN.	Atlandi merilest (Skagerrak)	Skagerrak
120	SPR/03A.	Kilu (3a)	3a
121	SRX/03A-C.	Rallised (3a)	Liidu veed 3a
122	USK/03A.	Meriluts (3a)	3a
123	WHB/8C3411	Põhijaputassuu (lõunapoolne osa)	8c, 9 ja 10; CECAFI 34.1.1 liidu veed

38. LISA**PROTOKOLL
VETELE JUURDEPÄÄSU KOHTA**

Ühendkuningriik ja liit

KINNITADES iseseisvate rannikuriikide suveräänseid õigusi ja kohustusi, mida pooled kasutavad;

RÕHUTADES, et kummagi poole õigust anda teise poole laevadele kalapüügi eesmärgil juurdepääs oma vetele kasutatakse tavaliselt iga-aastaste konsultatsioonide käigus pärast asjaomase aasta lubatud kogupüügi kindlaksmääramist iga-aastaste konsultatsioonide käigus;

ARVESTADES sotsiaalset ja majanduslikku kasu, mis tuleneb järgmisest stabiilsusperioodist, mille jooksul kaluritel lubatakse kuni 30. juunini 2026 omada jätkuvalt juurdepääsu teise poole vetele, nagu enne käesoleva lepingu jõustumist,

ON KOKKULEPPINUD järgmises:

ARTIKKEL 1

Kehtestatakse kohanemisperiood. Kohanemisperiood kestab 1. jaanuarist 2021 kuni 30. juunini 2026.

ARTIKKEL 2

1. Erandina käesoleva lepingu artikli 500 lõigetest 1, 3, 4, 5, 6 ja 7 võimaldab pool teise poole laevadele kohanemisperioodil täieliku juurdepääsu oma vetele, et püüda:
 - a) 35. lisa ning 36. lisa tabelites A, B ja F loetletud kalavarusid tasemel, mis on mõistlikult kooskõlas poolte vastavate osakutega lubatud kogupüügist;
 - b) kvoodiväliseid kalavarusid tasemel, mis on võrdne kõnealuse poole keskmise püügitonnaažiga teise poole vetes aastatel 2012–2016;
 - c) tingimustele vastavate laevade puhul poolte vetele, mis asuvad kuue kuni kaheteistkümneme meremiili raadiuses lähtejoonest ICESi rajoonides 4c ja 7d–g, määral, mil tingimustele vastavatel kummagi poole kalalaevadel oli juurdepääs sellele alale 31. detsembril 2020.

Punkti c kohaldamisel tähendab „tingimustele vastav laev“ poole laeva, mis aastatel 2012–2016 püüdis kala eelmises lauses nimetatud piirkonnas vähemalt nelja aasta jooksul, või selle otsesest asenduslaeva.

2. Kumbki pool teavitab teist poolt igast muudatusest vetele juurdepääsu tasemes ja tingimustes, mida hakatakse kohaldama alates 1. juulist 2026.
3. Käesoleva lepingu artiklit 501 kohaldatakse *mutatis mutandis* seoses iga muudatusega käesoleva artikli lõike 2 alusel ajavahemikul alates 1. juulist 2026 kuni 31. detsember 2026.

39. LISA**DNA, SÕRMEJÄLGEDE JA SÕIDUKITE
REGISTREERIMISANDMETE VAHETAMINE****0. PEATÜKK****ÜLDSÄTTED****ARTIKKEL 1****Eesmärk**

Käesoleva lisa eesmärk on kehtestada andmekaitse-, haldus- ja tehnilised sätted, mis on vajalikud käesoleva lepingu kolmanda osa II jaotise rakendamiseks.

ARTIKKEL 2**Tehnilised spetsifikatsioonid**

Riigid järgivad ühiseid tehnilisi spetsifikatsioone kõikide taotluste ja vastuste puhul, mis on seotud DNA-profiilide, daktüloskoopiliste andmete ja sõidukite registreerimisandmete otsingute ja võrdlemisega. Need tehnilised spetsifikatsioonid on esitatud 1.–3. peatükis.

ARTIKKEL 3

Andmesidevõrk

DNA-andmete, daktüloskoopiliste andmete ja sõidukite registreerimisandmete elektrooniline vahetamine riikide vahel toimub üleeuroopalise telemaatilise arvutivõrgu haldusüksustevahelise (TESTA II) andmesidevõrgu ja selle edasiarenduste kaudu.

ARTIKKEL 4

Automatiseeritud andmevahetuse kättesaadavus

Riigid võtavad kõik vajalikud meetmed tagamaks, et DNA-andmete, daktüloskoopiliste andmete ja sõidukite registreerimisandmete automatiseeritud otsing või võrdlemine on võimalik 24 tundi päevas ja seitse päeva nädalas. Tehnilise rikke korral teatavad riikide riiklikud kontaktpunktid sellest üksteisele viivitamata ning lepivad kokku ajutises alternatiivses teabevahetuskorralduses vastavalt kohaldatavatele õigussätetele. Automatiseeritud andmevahetus taastatakse võimalikult kiiresti.

ARTIKKEL 5

DNA-andmete ja daktüloskoopiliste andmete viitenumbrid

Käesoleva lepingu artiklites 529 ja 533 osutatud viitenumbrid koosnevad järgmistest osadest:

- a) kood, mis võimaldab riigil kokkulangevuse korral saada isikuandmeid ja muud teavet oma andmebaasidest, et edastada seda ühele, mitmele või kõigile riikidele kooskõlas käesoleva lepingu artikliga 536;
- b) kood, mis näitab DNA-profiili või daktüloskoopiliste andmete riiklikku päritolu; ning
- c) DNA-andmete korral kood, mis näitab DNA-profiili liiki.

ARTIKKEL 6

DNA-andmete vahetamise põhimõtted

1. Riigid kasutavad DNA-andmete vahetamiseks kehtivaid standardeid, nagu Euroopa standardkogum (ESS) või Interpoli lookuste standardkogum (ISSOL).
2. DNA-profilide automatiseeritud otsingu ja võrdlemise puhul toimub edastamine detsentraliseeritud süsteemis.

3. Tuleb võtta sobivad meetmed, et tagada teistele riikidele edastatavate andmete konfidentsiaalsus ja terviklus, kasutades muu hulgas nende krüpteerimist.
4. Riigid võtavad vajalikud meetmed, et tagada teistele riikidele võrdlemiseks kättesaadavaks tehtud või saadetud DNA-profiilide terviklus ning et tagada selliste meetmete vastavus rahvusvahelistele standarditele, nagu ISO 17025.
5. Riigid kasutavad riikide koodi vastavalt ISO 3166-1 alfa-2 standardile.

ARTIKKEL 7

DNA-andmetega seotud taotluste ja vastuste eeskirjad

1. Käesoleva lepingu artiklis 530 või 531 osutatud automatiseeritud otsingu või võrdlemise taotlus sisaldab üksnes järgmist teavet:
 - a) taotluse esitanud riigi kood;
 - b) taotluse kuupäev, kellaeg ja number;
 - c) DNA-profiilid ja nende viitenumbrid;
 - d) edastatud DNA-profiilide liik (identifitseerimata DNA-profiilid või DNA-viiteprofiilid);
ning

e) andmebaasisüsteemide kontrolliks ja automatiseeritud otsingute kvaliteedi kontrolliks vajalik teave.

2. Lõikes 1 osutatud taotlustele antud vastus (kokkulangevuse aruanne) sisaldab ainult järgmist teavet:

a) teave selle kohta, kas oli üks või mitu kokkulangevust või kokkulangevusi ei olnud;

b) taotluse kuupäev, kellaeg ja number;

c) vastuse kuupäev, kellaeg ja viitenumber;

d) taotluse esitanud ja taotluse saanud riikide koodid;

e) taotluse esitanud ja taotluse saanud riikide viitenumbrid;

f) edastatud DNA-profiilide liik (identifitseerimata DNA-profiilid või DNA-viiteprofiilid);

g) taotletud DNA-profiilid ja need, mille puhul esines kokkulangevus; ning

h) andmebaasisüsteemide kontrolliks ja automatiseeritud otsingute kvaliteedi kontrolliks vajalik teave.

3. Kokkulangevuse kohta esitatakse automaatne teatis, kui automatiseeritud otsingu või võrdlemise tulemusel on saadud miinimumarvu lookuste kokkulangevus. See miinimumarv on kindlaks määratud 1. peatükis.
4. Riigid tagavad, et taotlused on kooskõlas käesoleva lepingu artikli 529 lõike 3 kohaselt esitatud avaldustega.

ARTIKKEL 8

Artikli 530 kohasel identifitseerimata DNA-profiilide automatiseeritud otsingu tegemisel kohaldatav andmeedastuskord

1. Kui identifitseerimata DNA-profiili põhjal tehtud otsingus ei leitud kokkulangevust riiklikus andmebaasis või leiti kokkulangevus identifitseerimata DNA-profiiliga, võib selle identifitseerimata DNA-profiili seejärel edastada kõigi teiste riikide andmebaasidele ja kui selle identifitseerimata DNA-profiili põhjal tehtud otsingu käigus leitakse kokkulangevus DNA-viiteprofiilidega ja/või identifitseerimata DNA-profiilidega teiste riikide andmebaasides, teatatakse nendest kokkulangevustest automaatselt ja DNA-viiteandmed edastatakse taotluse teinud riigile; kui teiste riikide andmebaasides kokkulangevust ei leita, teatatakse sellest automaatselt taotluse esitanud riigile.
2. Kui identifitseerimata DNA-profiili põhjal tehtud otsingus on teiste riikide andmebaasides leitud kokkulangevus, võib iga asjaomane riik lisada sellekohase märkuse oma riiklikusse andmebaasi.

ARTIKKEL 9

Artikli 530 kohasel DNA-viiteprofiilide automatiseeritud otsingu tegemisel kohaldatav andmeedastuskord

Kui DNA-viiteprofiili põhjal tehtud otsingus ei leitud kokkulangevust DNA-viiteprofiiliga riiklikus andmebaasis või kui leiti kokkulangevus identifitseerimata DNA-profiiliga, võib selle DNA-viiteprofiili edastada kõigi teiste riikide andmebaasidele ja kui selle DNA-viiteprofiili põhjal tehtud otsingus leitakse kokkulangevused DNA-viiteprofiilidega ja/või identifitseerimata DNA-profiilidega teiste riikide andmebaasides, teatatakse nendest kokkulangevustest automaatselt ning DNA-viiteandmed edastatakse taotluse esitanud riigile; kui teiste riikide andmebaasides kokkulangevust ei leita, teatatakse sellest automaatselt taotluse esitanud riigile.

ARTIKKEL 10

Artikli 531 kohasel identifitseerimata DNA-profiilide automatiseeritud võrdlemisel kohaldatav andmeedastuskord

1. Kui identifitseerimata DNA-profiiliga võrdlemisel leitakse teiste riikide andmebaasides kokkulangevused DNA-viiteprofiilidega ja/või identifitseerimata DNA-profiilidega, teavitatakse nendest kokkulangevustest automaatselt ning DNA-viiteandmed edastatakse taotluse esitanud riigile.

2. Kui identifitseerimata DNA-profiiliga võrdlemisel leitakse teiste riikide andmebaasides kokkulangevused identifitseerimata DNA-profiilidega või DNA viiteprofiilidega, võib iga asjaomane riik lisada sellekohase märkuse oma riiklikusse andmebaasi.

ARTIKKEL 11

Daktüloskoopiliste andmete vahetamise põhimõtted

1. Daktüloskoopiliste andmete digitaliseerimisel ja nende edastamisel teistele riikidele kasutatakse ühtset andmevormingut, mis on kindlaks määratud 2. peatükis.
2. Iga riik tagab, et tema edastatud daktüloskoopilised andmed on sõrmejälgede automatiseeritud tuvastamise süsteemi (AFIS) abil võrdlemiseks piisava kvaliteediga.
3. Daktüloskoopiliste andmete vahetamiseks kohaldatavat andmeedastuskorda rakendatakse detsentraliseeritud süsteemis.
4. Võetakse sobivad meetmed, et tagada teistele riikidele saadetavate daktüloskoopiliste andmete konfidentsiaalsus ja terviklus, kasutades muu hulgas nende krüpteerimist.
5. Riigid kasutavad riikide koode vastavalt ISO 3166-1 alfa-2 standardile.

ARTIKKEL 12

Daktüloskoopiliste andmete põhjal otsingute tegemise suutlikkus

1. Iga riik tagab, et tema otsingu tegemise taotlused ei ületa taotluse saanud riigi poolt kindlaks määratud otsingute tegemise suutlikkust. Ühendkuningriik teatab oma maksimaalse otsingute tegemise suutlikkuse päeva kohta nii identifitseeritud isikute daktüloskoopiliste andmete puhul kui ka veel identifitseerimata isikute daktüloskoopiliste andmete puhul.
2. Maksimaalne daktüloskoopiliste andmete hulk, mis on ühe edastuse käigus kontrollimiseks lubatud edastada, on sätestatud 2. peatükis.

ARTIKKEL 13

Daktüloskoopiliste andmetega seotud taotluste ja vastuste eeskirjad

1. Taotluse saanud riik kontrollib viivitamata edastatud daktüloskoopiliste andmete kvaliteeti, kasutades täielikult automatiseeritud menetlust. Juhul kui andmed on automatiseeritud võrdluseks sobimatud, teatab taotluse saanud riik sellest viivitamata taotluse esitanud riigile.
2. Taotluse saanud riik teeb otsingud taotluste saamise järjekorras. Taotlused töödeldakse 24 tunni jooksul täielikult automatiseeritud menetlust kasutades. Taotluse esitanud riik võib paluda oma taotluste menetlemise kiirendamist, kui tema siseriiklik õigus seda ette näeb, ja taotluse saanud riik viib need otsingud läbi viivitamata. Kui tähtaegadest ei ole võimalik vääramatu jõu tõttu kinni pidada, viiakse võrdlus läbi niipea kui takistused on kõrvaldatud.

ARTIKKEL 14

Sõidukite registreerimisandmete automatiseeritud otsingu põhimõtted

1. Sõidukite registreerimisandmete automatiseeritud otsingu tegemiseks kasutavad riigid Euroopa mootorsõidukite ja juhilubade infosüsteemi (EUCARIS) rakendustarkvara eriversiooni, mis on spetsiaalselt välja töötatud käesoleva lepingu artikli 537 kohaldamiseks, ning selle tarkvara muudetud versioone.
2. Sõidukite registreerimisandmete automatiseeritud otsing toimub detsentraliseeritud struktuuris.
3. EUCARISE süsteemis vahetatav teave edastatakse krüpteeritult.
4. Sõidukite registreerimisandmete andmeühikud, mida võib vahetada, on määratletud 3. peatükis.
5. Käesoleva lepingu artikli 537 rakendamisel võivad riigid teha eelisjärjekorras otsinguid, mis on seotud raskete kuritegude vastu võitlemisega.

ARTIKKEL 15

Kulud

Iga riik kannab artikli 14 lõikes 1 osutatud süsteemi EUCARIS rakendustarkvara haldamise, kasutamise ja hooldamisega seotud kulud.

ARTIKKEL 16

Eesmärk

1. Andmeid saaval riigil on lubatud isikuandmeid töödelda üksnes eesmärkidel, milleks andmed on käesoleva lepingu kolmanda osa II jaotise kohaselt edastatud. Töötlemine muudel eesmärkidel on lubatud ainult registrit haldava riigi eelneval loal ja üksnes andmeid saava riigi õiguse kohaselt. Sellise loa võib anda tingimusel, et kõnealune muudel eesmärkidel töötlemine on lubatud registrit haldava riigi õigusega.
2. Otsingut tegeval või andmeid võrdleval riigil on lubatud artiklite 530, 531 ja 534 kohaselt edastatud andmeid töödelda üksnes selleks, et:
 - a) teha kindlaks, kas võrreldavad DNA-profiilid või daktüloskoopilised andmed omavahel kokku langevad;
 - b) nende andmete omavahelise kokkulangevuse korral koostada ja esitada kooskõlas siseriikliku õigusega politsei- või õigusasutuse õigusabitaotlus;
 - c) andmeid käesoleva peatüki artikli 19 tähenduses salvestada.
3. Regsitrit haldav riik võib talle edastatud andmeid töödelda kooskõlas artiklitega 530, 531 ja 534 üksnes juhul, kui see on vajalik võrdlemiseks, otsingutele automaatvastuste andmiseks või käesoleva peatüki artikli 19 kohaseks salvestamiseks. Edastatud andmed kustutatakse viivitamata pärast andmete võrdlemist või otsingutele automaatvastuste saamist, kui ei ole vajalik edasine töötlemine käesoleva artikli lõike 2 punktides b ja c nimetatud eesmärkidel.

4. Registrit haldav riik võib kooskõlas käesoleva lepingu artikliga 537 edastatud teavet kasutada üksnes juhul, kui see on vajalik otsingutele automaatvastuste andmiseks või käesoleva peatüki artikli 19 kohaseks salvestamiseks. Edastatud andmed kustutatakse viivitamata pärast otsingutele automaatvastuste saamist, kui edasine töötlemine käesoleva peatüki artikli 19 kohaseks salvestamiseks ei ole vajalik. Otsingut tegev riik võib vastusena saadud andmeid kasutada ainult sel eesmärgil, milleks otsing tehti.

ARTIKKEL 17

Andmete õigsus, ajakohasus ja säilitusaeg

1. Riigid tagavad isikuandmete õigsuse ja ajakohasuse. Kui ex officio ilmneb või andmesubjekt teatab, et edastatud on ebaõigeid andmeid või andmeid, mida ei oleks pidanud edastama, teavitatakse sellest viivitamata andmeid saavat riiki. Asjaomasel riigil (asjaomastel riikidel) on kohustus kõnealused andmed parandada või kustutada. Lisaks parandatakse edastatud isikuandmed nende ebaõigsuse tuvastamise korral. Kui andmeid saaval organil on põhjust arvata, et edastatud andmed on ebaõiged või et need tuleks kustutada, teavitatakse sellest viivitamata andmeid edastavat organit.
2. Andmed, mille õigsuse andmesubjekt vaidlustab ning mille õigsust või ebaõigsust ei saa kindlaks teha, varustatakse andmesubjekti taotlusel hoiatusmärkega kooskõlas riikide õigusega. Kui hoiatusmärke on lisatud, võib selle eemaldada kooskõlas riikide õigusega ja ainult andmesubjekti loal või pädeva kohtu või sõltumatu andmekaitseasutuse otsuse alusel.

3. Edastatud isikuandmed, mida ei oleks pidanud edastama või saama, kustutatakse. Õiguspäraselt edastatud ja saadud andmed kustutatakse:
 - a) kui andmed ei ole vajalikud või ei ole enam vajalikud sellel eesmärgil, milleks need edastati; kui isikuandmeid edastati ilma taotluseta, kontrollib andmeid saav organ viivitamatult, kas need on vajalikud eesmärgil, milleks need edastati;
 - b) pärast andmeid edastava riigi õiguses sätestatud maksimaalse andmete hoidmise aja lõppemist, kui andmeid edastav organ teavitab andmeid saavat organit andmete edastamisel nimetatud maksimumajavahemikust.
4. Kui on põhjust arvata, et kustutamine kahjustab andmesubjekti huve, suletakse andmed kustutamise asemel kooskõlas siseriikliku õigusega. Suletud andmeid võib edastada või kasutada üksnes eesmärgil, mille tõttu neid ei kustutatud.

ARTIKKEL 18

Tehnilised ja korralduslikud meetmed andmekaitse ja andmeturbe tagamiseks

1. Andmeid edastavad ja saavad organid astuvad samme, et tagada isikuandmete tõhus kaitse juhusliku või volituseta hävitamise, juhusliku kaotsimineku, volituseta või juhusliku muutmise või volituseta avalikustamise eest.

2. Automatiseeritud otsingumenetluse tehnilise spetsifikatsiooni üksikasjad sätestatakse käesoleva lepingu artiklis 539 osutatud rakendusmeetmetega, millega tagatakse, et:
 - a) andmekaitse ja andmeturbe, eelkõige andmete konfidentsiaalsuse ja tervikluse tagamiseks võetakse uusimaid tehnilisi meetmeid;
 - b) üldiselt ligipääsetavate võrkude kasutamisel kasutavad pädevad asutused tunnustatud krüpteerimis- ja autoriseerimistoiminguid; ning
 - c) otsingute lubatavust kooskõlas käesoleva peatüki artikli 19 lõigetega 2, 5 ja 6 saab kontrollida.

ARTIKKEL 19

Logimine ja salvestamine: automatiseeritud ja automatiseerimata andmeedastust käsitlevad erieeskirjad

1. Riigid tagavad, et kõik automatiseerimata isikuandmete edastused ja kättesaamised registrit haldava organi ja otsingut tegeva organi poolt logitakse, et kontrollida andmeedastuse lubatavust. Logitakse järgmine teave:
 - a) andmeedastuse põhjus;

- b) edastatavad andmed;
 - c) andmeedastuse kuupäev ning
 - d) otsingut tegeva organi ja registrit haldava organi nimi või viitekood.
2. Käesoleva lepingu artiklite 530, 534 ja 537 alusel tehtava andmete automatiseeritud otsingu puhul ja automatiseeritud võrdluse puhul vastavalt käesoleva lepingu artiklile 531 kohaldatakse järgmist:
- a) automatiseeritud otsinguid või võrdlusi võivad teostada ainult riiklike kontaktpunktide erivolitustega ametnikud. Automatiseeritud otsinguid või võrdlusi läbi viima volitatud ametnike nimekiri tehakse taotluse korral kättesaadavaks lõikes 6 osutatud järelevalveasutustele ja teistele riikidele;
 - b) riigid tagavad, et registrit haldav organ ning otsingut tegev organ salvestavad kõik isikuandmete edastamised ja kättesaamised, kaasa arvatud teatise selle kohta, kas kokkulangevus esineb või mitte. Salvestatakse järgmine teave:
 - i) edastatavad andmed;
 - ii) andmeedastuse kuupäev ja täpne aeg ja
 - iii) otsingut tegeva organi ja registrit haldava organi nimi või viitekood.

3. Otsingut tegev organ salvestab samuti andmed otsingu või andmeedastuse põhjuste kohta ning otsingut teostanud ametniku ja otsinguks või andmeedastuseks korralduse andnud ametniku identifitseerimistunnuse.
4. Andmed salvestanud organ edastab salvestatud andmed taotluse korral viivitamata asjaomase riigi pädevatele andmekaitseasutustele hiljemalt nelja nädala jooksul taotluse saamisest. Salvestatud andmeid võib kasutada üksnes järgmistel eesmärkidel:
 - a) andmekaitse järelevalve;
 - b) andmeturbe tagamine.
5. Salvestatud andmeid kaitstakse sobivate meetmete abil sobimatu kasutamise eest ja teiste väärkasutuse viiside eest ning neid hoitakse kaks aastat. Säilitusaja lõppemisel kustutatakse salvestatud andmed viivitamata.
6. Isikuandmete edastamise või kättesaamise õiguspärasuse kontrollimise kohustus lasub asjaomaste riikide sõltumatutel andmekaitse- või asjakohasel juhul õigusasutustel. Igaüks võib taotleda, et kõnealused asutused kontrolliksid nende isikut käsitleva teabe töötlemise õiguspärasust kooskõlas siseriikliku õigusega. Sõltumata sellistest taotlustest, kontrollivad need asutused ning andmete salvestamise eest vastutavad organid pisteliselt andmeedastuse õiguspärasust asjaomaste registrite alusel.

7. Sõltumatud andmekaitseasutused hoiavad sellise pistelise kontrolli tulemusi inspekteerimiseks 18 kuud. Pärast nimetatud ajavahemikku kustutatakse need viivitamata. Teise riigi sõltumatu andmekaitseasutus võib paluda andmekaitseasutusel kasutada oma volitusi kooskõlas siseriikliku õigusega. Riikide sõltumatud andmekaitseasutused täidavad vastastikuse koostöö raames vajalikke inspekteerimisülesandeid, eelkõige vahetades asjakohast teavet.

ARTIKKEL 20

Andmesubjektide õigused kahjuhüvitisele

Kui riigi organ on isikuandmeid edastanud käesoleva lepingu kolmanda osa II jaotise kohaselt, ei saa edastatud andmete ebaõigsus olla teise riigi andmeid saavale organile põhjuseks, mille alusel siseriikliku õiguse kohaselt vältida vastutust kahju kannatanud isiku ees. Kui andmeid saavalt organilt mõistetakse välja kahjuhüvitis edastatud ebaõigete andmete kasutamise eest, hüvitab andmed edastanud organ andmeid saavale organile kahjuhüvitisena makstud summa täies ulatuses.

ARTIKKEL 21

Riikide taotletav teave

Taotluse korral teavitab andmeid saav riik andmeid edastavat riiki saadud andmete töötlemisest ning saadud tulemusest.

ARTIKKEL 22

Avaldused ja teave määratud riiklike kontaktpunktide kohta

1. Ühendkuningriik edastab oma käesoleva lepingu artikli 529 lõike 3 ja käesoleva peatüki artikli 12 lõike 1 kohased avaldused ning teabe käesoleva lepingu artikli 535 lõike 1 ja artikli 537 lõike 3 kohaselt määratud kontaktpunktide kohta õiguskaitse- ja õiguslase koostöö erikomiteele.
2. Faktiline teave, mille esitab Ühendkuningriik nende avaldustega ja määratud kontaktpunkte käsitleva teabega ning mille esitavad liikmesriigid käesoleva lepingu artikli 539 lõike 3 kohaselt, lisatakse otsuse 2008/616/JSK artikli 18 lõikes 2 osutatud juhendisse.
3. Riigid võivad lõike 1 kohaselt esitatud avaldusi ja teavet igal ajal õiguskaitse- ja õiguslase koostöö erikomiteele esitatava teatega muuta. Õiguskaitse- ja õiguslase koostöö erikomitee edastab kõik saadud avaldused nõukogu peasekretariaadile.
4. Nõukogu peasekretariaat teavitab õiguskaitse- ja õiguslase koostöö erikomiteed kõigist lõikes 2 osutatud juhendis tehtud muudatustest.

ARTIKKEL 23

Artiklis 540 osutatud otsuste ettevalmistamine

1. Nõukogu teeb käesoleva lepingu artiklis 540 osutatud otsuse, tuginedes hindamisaruandele, mis põhineb küsimustikul.
2. Käesoleva lepingu kolmanda osa II jaotise kohase automatiseeritud andmevahetuse puhul põhineb hindamisaruanne ka hindamiskülastusel ja süsteemi katselisel kasutamisel, mis toimuvad vajaduse korral siis, kui Ühendkuningriik on teavitanud õiguskaits- ja õiguslase koostöö erikomiteed sellest, et ta on täitnud käesoleva lepingu kolmanda osa II jaotisest tulenevad kohustused, ja esitab käesoleva peatüki artiklis 22 ette nähtud avaldused. Menetluse täiendavad üksikasjad on sätestatud käesoleva lisa 4. peatükis.

ARTIKKEL 24

Statistika ja aruandlus

1. Käesoleva lepingu kolmanda osa II jaotise kohase andmevahetuse haldusliku, tehnilise ja rahalise rakendamise hindamine toimub korrapäraselt. Hinnatakse neid andmekategooriaid, mille puhul on andmete vahetamine asjaomaste riikide vahel alanud. Hindamine põhineb vastavate riikide aruannetel.

2. Iga riik kogub statistilisi andmeid automatiseeritud andmevahetuse tulemuste kohta. Võrreldavuse tagamiseks koostab asjaomane nõukogu töörühm statistilise mudeli. Need statistilised andmed edastatakse igal aastal õiguskaits- ja õigusalse koostöö erikomiteele.
3. Lisaks palutakse riikidel korrapäraselt ja mitte sagedamini kui kord aastas esitada täiendavat teavet automatiseeritud andmevahetuse rakendamise halduslike, tehniliste ja finantsaspektide kohta; seda teavet on vaja protsessi analüüsimiseks ja täiustamiseks.
4. Käesoleva artikliga seoses on asjakohased liikmesriikide poolt kooskõlas otsustega 2008/615/JSK ja 2008/616/JSK koostatud statistika ja aruanded.

1. PEATÜKK

DNA-ANDMETE VAHETAMINE

1. DNAga seotud kriminalistika alased küsimused, kokkulangevuse alased eeskirjad ja algoritmid
 - 1.1. DNA-profiilide omadused

DNA-profiil võib sisaldada 24 paari arve, mis tähistavad 24 lookusesse kuuluvaid allele, mida kasutab ka Interpol DNAGA seotud menetlustes. Nende lookuste nimetused on esitatud järgmises tabelis:

VWA	TH01	D21S11	FGA	D8S1179	D3S1358	D18S51	Amelogenin
TPOX	CSF1P0	D13S317	D7S820	D5S818	D16S539	D2S1338	D19S433
Penta D	Penta E	FES	F13A1	F13B	SE33	CD4	GABA

Seitse halliga märgitud lookust ülemises reas moodustavad praeguse Euroopa lookuste standardkogumi (ESS) ja Interpoli lookuste standardkogumi (ISSOL).

Eeskirjad kasutamiseks kõlblike DNA-profiilide kohta:

Riikide poolt otsingu ja võrdlemise jaoks kättesaadavaks tehtavad DNA-profiilid ning samuti otsingu ja võrdlemise tegemiseks edastatavad DNA-profiilid peavad sisaldama vähemalt kuut täielikult kindlaksmääratud¹ lookust ja võivad sisaldada täiendavaid lookuseid või tühje andmevälju, kui need on olemas. DNA-viiteprofiilid peavad sisaldama vähemalt kuut ESSi kuuluvast seitsmest lookusest. Kokkulangevuste täpsuse suurendamiseks salvestatakse DNA-profiilide indekseeritud andmebaasi kõik olemasolevad andmed alleelide kohta ning neid kasutatakse otsingu ja võrdlemise tegemiseks. Kõik riigid peaksid nii kiiresti kui praktilisest seisukohast võimalik rakendama kõik uued ELi poolt vastu võetud Euroopa lookuste standardkogumid.

Segaprofiilide kasutamine ei ole lubatud, seega iga lookuse alleelid tähistatakse üksnes kahe arvuga, mis võivad homosügootsuse korral olla ühes lookuses samad.

¹ „Täielikult kindlaksmääratud“ tähendab, et hõlmatud on haruldaste alleelide väärtused.

Asendusmärke ja mikrovariante tuleb kasutada järgmiste eeskirjade kohaselt:

- Iga profiilis sisalduv mittearvuline märk (nt „o“, „f“, „r“, „na“, „nr“ või „un“) tuleb andmete eksportimiseks asendada automaatselt asendusmärgiga *, välja arvatud amelogeniini korral, ning otsing tuleb teha kõigi märkide suhtes.
- Profiilis sisalduvad arvulised väärtused „0“, „1“ või „99“ tuleb andmete eksportimiseks asendada automaatselt asendusmärgiga * ning otsing tuleb teha kõigi märkide suhtes.
- Kui ühe lookuse puhul märgitakse kolm alleeli, võetakse arvesse esimest alleeli ja kaks ülejäänud alleeli tuleb andmete eksportimiseks asendada automaatselt asendusmärgiga * ning otsing tuleb teha kõigi märkide suhtes.
- Kui esimese või teise alleeli märgistus on asendatud asendusmärgiga, tuleb otsing teha lookuse arvulise märgi mõlema permutatsiooni põhjal (nt märgistus 12, * võib langeda kokku märgistusega 12,14 või 9,12).
- Pentanukleotiidsete lookuste (penta D, penta E ja CD4) mikrovariantide korral otsitakse kokkulangevust järgmiselt:

$$x.1 = x, x.1, x.2$$

$$x.2 = x.1, x.2, x.3$$

$$x.3 = x.2, x.3, x.4$$

$$x.4 = x.3, x.4, x + 1.$$

- Tetranukleotiidsete lookuste (ülejäänud lookused on tetranukleotiidsed) mikrovariantide korral otsitakse kokkulangevust järgmiselt:

$$x.1 = x, x.1, x.2$$

$$x.2 = x.1, x.2, x.3$$

$$x.3 = x.2, x.3, x + 1.$$

1.2. Kokkulangevuse alased eeskirjad

Kahe DNA-profiili võrdlemine viiakse läbi lookuste põhjal, mille kohta on mõlema DNA-profiili puhul teada alleelipaarid. Vähemalt kuus täielikult kindlaksmääratud lookust (välja arvatud amelogeniin) DNA-profiilides peavad omavahel kokku langema enne, kui antakse vastus kokkulangevuse kohta.

Täielik kokkulangevus (kvaliteet 1) on selline kokkulangevus, kus võrreldud lookuste, mis tavaliselt kuuluvad esitatud või saadud taotlustega seotud DNA-profiilidesse, kõik alleelid on samad. Ligikaudne kokkulangevus on selline kokkulangevus, kus kahes DNA-profiilis esineb kõigis võrreldud alleelides erinevus vaid ühe alleeli puhul (kvaliteet 2, 3 ja 4). Ligikaudne kokkulangevus on võimalik üksnes juhul, kui kahes võrreldud DNA-profiilis esineb vähemalt kuus täielikult kindlaksmääratud kokkulangevat lookust.

Ligikaudse kokkulangevuse põhjuseks võib olla:

- inimlik trükiviga DNA-profiili andmete sisestamisel otsingutaotlusesse või DNA andmebaasi,

- DNA-profiili genereerimise käigus tekkinud viga alleeli määramisel või alleeli nimetamisel.

1.3. Vastuste esitamise eeskirjad

Vastused esitatakse nii täieliku ja ligikaudse kokkulangevuse kui ka kokkulangevuse puudumise korral.

Vastus kokkulangevuse kohta saadetakse taotluse esitanud riiklikule kontaktpunktile ning tehakse samuti kättesaadavaks taotluse saanud riiklikule kontaktpunktile (et tal oleks võimalik hinnata taotluste laadi ja hulka, mis võidakse kooskõlas käesoleva lepingu artikliga 536 järgnevalt esitada kokkulangevuse andnud DNA-profiiliga seotud olemasolevate isiku- ja muude andmete saamiseks).

2. Riigikoodide tabel

Käesoleva lepingu kolmanda osa II jaotise kohaselt kasutatakse domeeninimede ja muude selliste konfiguratsiooni parameetrite, mis on vajalikud Prümi lepingu kohase DNA-andmete suletud võrgus vahetamise rakenduste jaoks, määratlemisel ISO 3166-1 standardi kohaseid kahtähelisi koode.

ISO 3166-1 standardi kohased kahetähelised koodid on järgmised kahetähelised riigikoodid.

Riigi nimi	Kood	Riigi nimi	Kood
Belgia	BE	Leedu	LT
Bulgaaria	BG	Luksemburg	LU
Tšehhi Vabariik	CZ	Ungari	HU
Taani	DK	Malta	MT
Saksamaa	DE	Madalmaad	NL
Eesti	EE	Austria	AT
Iirimaa	IE	Poola	PL
Kreeka	EL	Portugal	PT
Hispaania	ES	Rumeenia	RO
Prantsusmaa	FR	Slovakkia	SK
Horvaatia	HR	Sloveenia	SI
Itaalia	IT	Soome	FI
Küpros	CY	Rootsi	SE
Läti	LV	Ühendkuningriik	UK

3. Funktsionaalne analüüs

3.1. Süsteemi kättesaadavus

Käesoleva lepingu artikli 530 kohaselt esitatud taotlused peaksid jõudma sihtmärgiks oleva andmebaasini nende saatmise kronoloogilises järjekorras ning vastused tuleks saata nii, et need jõuaksid taotluse esitanud riiki 15 minuti jooksul pärast taotluse saabumist andmebaasi.

3.2. Teine etapp

Kui riik saab vastuse kokkulangevuse kohta, on selle riigi riiklik kontaktpunkt vastutav taotluses esitatud profiilis sisalduvate andmete ja vastuseks saadud profiili(de)s sisalduvate andmete võrdlemise eest, et kinnitada ja kontrollida, et profiil omab tõendi väärtust. Riiklikud kontaktpunktid võivad kinnituse andmiseks üksteisega otse ühendust võtta.

Õigusabi andmise menetlused algavad pärast kahe profiili vahelise kokkulangevuse kinnitamist, tuginedes täielikule kokkulangevusele või ligikaudsele kokkulangevusele, mis on tehtud kindlaks automaatse andmete võrdlemise etapis.

4. DNA liidese juhenddokument

4.1. Sissejuhatus

4.1.1. Eesmärgid

Selles peatükis määratletakse nõuded DNA-profiili andmete vahetamiseks kõigi riikide DNA andmebaaside süsteemide vahel. Päises paiknevad väljad on määratletud konkreetselt Prümi lepingu kohaseks DNA-andmete vahetamiseks; andmete osa põhineb DNA-profiili kuuluvate XML-struktuuris andmete osal, mis on koostatud Interpoli DNA-andmete vahetamise sidesüsteemi jaoks.

Andmeid vahetatakse SMTP (Simple Mail Transfer Protocol) ning muude uusimate tehnoloogiate abil, kasutades võrguteenuse pakkuja keskset e-posti vaheserverit. XML-fail edastatakse kirja sisus.

4.1.2. Rakendusala

Liidese juhenddokumendis määratakse kindlaks üksnes sõnumi (kirja) sisu. Kõik konkreetselt võrgu ja e-postiga seotud aspektid määratakse ühtselt kindlaks, et tagada DNA-andmete vahetamiseks ühine tehniline alus.

See hõlmab järgmisi aspekte:

- sõnumi teema lahtris kasutatav formaat, et võimaldada sõnumeid automaatselt töödelda;
- kas on vajalik sisu krüpteerimine ja kui see on vajalik, siis milliseid meetodeid tuleks kasutada;
- sõnumite maksimaalne pikkus.

4.1.3. XML-struktuur ja põhimõtted

XML-struktuuri põhised sõnumid on struktureeritud järgmisteks osadeks:

- päis, mis sisaldab teavet andmeedastuse kohta, ja
- andmete osa, mis sisaldab andmeid profiili kohta ning profiili ennast.

Sama XML-struktuuri kasutatakse nii taotluste kui ka vastuste korral.

Selleks et oleks võimalik viia läbi identifitseerimata DNA-profilide täielik kontrollimine, nagu on ette nähtud käesoleva lepingu artiklis 531, peab olema võimalik saata mitu profiili ühes sõnumis. Tuleb kindlaks määrata maksimaalne profiilide arv ühes sõnumis. See arv sõltub kirja suurimast lubatud suurusest ja see määratakse kindlaks pärast e-posti serveri valimist.

XML näide:

```
<?version="1.0" standalone="yes"?>
```

```
<PRUEMDNAX xmlns:msxsl="urn:schemas-microsoft-com:xslt"
```

```
xmlns:xsi="http://www.w3.org/2001/XMLSchema-instance">
```

```
<header>
```

```
(...)
```

```
</header>
```

```
<datas>
```

```
(...)
```

```
</datas>
```

[<datas> Andmete tarind kordub, kui ühes SMTP sõnumis saadetakse (...) mitu profiili korraga, mis on lubatud üksnes käesoleva lepingu artikli 531 kohastel juhtudel

</datas>]

</PRUEMDNA>

4.2. XML-struktuuri kindlaksmääramine

Järgnevalt esitatavad mõistete määratlused on esitatud dokumenteerimise eesmärgil ning loetavuse parandamiseks; tegelik siduv teave on esitatud XML-struktuuri failis (PRUEM DNA.xsd).

4.2.1. Formaat PRUEMDNAx

See sisaldab järgmisi andmevälju:

Fields	Type	Description
header	PRUEM_header	Occurs: 1
datas	PRUEM_datas	Occurs: 1 ... 500

4.2.2. Päise tarindi elemendid

4.2.2.1. PRUEM header

XML-faili päist kirjeldav tarind. See sisaldab järgmisi andmevälju:

Fields	Type	Description
direction	PRUEM_header_dir	Direction of message flow
ref	String	Reference of the XML file
generator	String	Generator of XML file
schema_version	String	Version number of schema to use
requesting	PRUEM_header_info	Requesting State info
requested	PRUEM_header_info	Requested State info

4.2.2.2. PRUEM_header_dir

Sõnumis sisalduvate andmete liik; selle väärtus võib olla järgmine:

Value	Description
R	Request
A	Answer

4.2.2.3. PRUEM_header_info

Tarindis esitatakse teave riigi kohta ning samuti sõnumi kuupäev/kellaeg. See sisaldab järgmisi andmevälju:

Fields	Type	Description
source_isocode	String	ISO 3166-2 code of the requesting State
destination_isocode	String	ISO 3166-2 code of the requested State
request_id	String	unique Identifier for a request
date	Date	Date of creation of message
time	Time	Time of creation of message

4.2.3. PRUEM profiilide andmete sisu

4.2.3.1. PRUEM_datas

XML-profiili andmete osa kirjeldav tarind. See sisaldab järgmisi andmevälju:

Fields	Type	Description
reqtype	PRUEM request type	Type of request (Article 530 or 531)
date	Date	Date profile stored
type	PRUEM_datas_type	Type of profile
result	PRUEM_datas_result	Result of request
agency	String	Name of corresponding unit responsible for the profile
profile_ident	String	Unique State profile ID
message	String	Error Message, if result = E
profile	IPSG_DNA_profile	If direction = A (Answer) AND result \neq H (HIT) empty
match_id	String	In case of a HIT PROFILE_ID of the requesting profile
quality	PRUEM_hitquality_type	Quality of HIT
hitcount	Integer	Count of matched Alleles
rescount	Integer	Count of matched profiles. If direction = R (Request), then empty. If quality!=0 (the original requested profile), then empty.

4.2.3.2. PRUEM_request_type

Sõnumis sisalduvate andmete liik; selle väärtus võib olla järgmine:

Value	Description
3	Requests pursuant to Article 530
4	Requests pursuant to Article 531

4.2.3.3. PRUEM_hitquality_type

Value	Description
0	Referring original requesting profile: Case 'No-HIT': original requesting profile sent back only; Case 'HIT': original requesting profile and matched profiles sent back.
1	Equal in all available alleles without wildcards
2	Equal in all available alleles with wildcards
3	HIT with Deviation (Microvariant)
4	HIT with mismatch

4.2.3.4. PRUEM_data_type

Sõnumis sisalduvate andmete liik; selle väärtus võib olla järgmine:

Value	Description
P	Person profile
S	Stain

4.2.3.5. PRUEM_data_result

Sõnumis sisalduvate andmete liik; selle väärtus võib olla järgmine:

Value	Description
U	Undefined, If direction = R (request)
H	HIT
N	No-HIT
E	Error

4.2.3.6. IPSTG_DNA_profile

DNA-profiili kirjeldav tarind. See sisaldab järgmisi andmevälju:

Fields	Type	Description
ess_issol	IPSTG_DNA_ISSOL	Group of loci corresponding to the ISSOL (standard group of Loci of Interpol)
additional_loci	IPSTG_DNA_additional_loci	Other loci
marker	String	Method used to generate of DNA
profile_id	String	Unique identifier for DNA profile

4.2.3.7. IPSG_DNA_ISSOL

ISSOLi (Interpoli lookuste standardkogum) kuuluvaid lookuseid sisaldav tarind. See sisaldab järgmisi andmevälju:

Fields	Type	Description
vwa	IPSG_DNA_locus	Locus vwa
th01	IPSG_DNA_locus	Locus th01
d21s11	IPSG_DNA_locus	Locus d21s11
fga	IPSG_DNA_locus	Locus fga
d8s1179	IPSG_DNA_locus	Locus d8s1179
d3s1358	IPSG_DNA_locus	Locus d3s1358
d18s51	IPSG_DNA_locus	Locus d18s51
amelogenin	IPSG_DNA_locus	Locus amelogenin

4.2.3.8. IPSG_DNA_additional_loci

Muid lookuseid sisaldav tarind. See sisaldab järgmisi andmevälju:

Fields	Type	Description
tpox	IPSG_DNA_locus	Locus tpox
csflpo	IPSG_DNA_locus	Locus csflpo
d13s317	IPSG_DNA_locus	Locus d13s317
d7s820	IPSG_DNA_locus	Locus d7s820
d5s818	IPSG_DNA_locus	Locus d5s818
d16s539	IPSG_DNA_locus	Locus d16s539
d2s1338	IPSG_DNA_locus	Locus d2s1338
d19s433	IPSG_DNA_locus	Locus d19s433
penta_d	IPSG_DNA_locus	Locus penta_d
penta_e	IPSG_DNA_locus	Locus penta_e
fes	IPSG_DNA_locus	Locus fes
fl3a1	IPSG_DNA_locus	Locus fl3a1
fl3b	IPSG_DNA_locus	Locus fl3b
se33	IPSG_DNA_locus	Locus se33
cd4	IPSG_DNA_locus	Locus cd4
gaba	IPSG_DNA_locus	Locus gaba

4.2.3.9. IPSTG_DNA_locus

Lookust kirjeldav tarind. See sisaldab järgmisi andmevälju:

Fields	Type	Description
low_allele	String	Lowest value of an allele
high_allele	String	Highest value of an allele

5. Rakenduse, turvalisuse ja sidevõrgu arhitektuur

5.1. Ülevaade

Käesoleva lepingu kolmanda osa II jaotise raames DNA-andmete vahetamiseks mõeldud rakenduste kasutamiseks kasutatakse ühist sidevõrku, mis on riikide hulgas loogiliselt suletud võrk. Selle taotluste saatmiseks ja vastuvõtmiseks mõeldud ühise sidetaristu tõhusamaks ära kasutamiseks luuakse asünkroonne mehhanism DNA- ja daktüloskoopiliste andmete taotluste edastamiseks SMTP e-posti sõnumite kaudu. Turvalisusega seotud probleemide lahendamiseks kasutatakse SMTP laiendusena sMIME mehhanismi, et luua võrgus kahe punkti vahel tõeline turvaline tunnel.

Toimivat TESTA (Trans European Services for Telematics between Administrations – turvaline üleeuroopaline valitsusasutuste telemaatiliste teenuste süsteem) süsteemi kasutavad riigid andmevahetuse sidevõrguna. TESTA eest on vastutav Euroopa Komisjon. Võttes arvesse, et riiklikud DNA andmebaasid ja praegused TESTA riiklikud juurdepääsupunktid võivad riikides asuda erinevates kohtades, võib juurdepääsu TESTA-le võimaldada kas:

1. kasutades olemasolevaid riiklike juurdepääsupunkte või uusi riiklike TESTA juurdepääsupunkte, või
2. luues kohaliku turvalise ühenduse DNA andmebaasi asukoha, mida haldab pädev riiklik asutus, ja olemasoleva riikliku TESTA juurdepääsupunkti vahel.

Käesoleva lepingu kolmanda osa II jaotise kohaste rakenduste kasutuselevõtmisel kasutatud protokollid ja standardid vastavad avatud standarditele ja on kooskõlas riikide riikliku julgeolekupoliitika kujundajate kehtestatud nõuetega.

5.2. Kõrgema taseme arhitektuur

Järgides käesoleva lepingu kolmanda osa II jaotist, teeb iga riik oma DNA-andmed kättesaadavaks, et neid saaks vahetada teiste riikidega ja/või et teised riigid saaksid neid otsida, kasutades ühist standardset andmevormingut. Arhitektuur põhineb kommunikatsioonimudelil, mis tagab side kõigi osapoolte vahel. Puuduvad nii keskserver kui ka keskandmebaas DNA-profilide hoidmiseks.

Joonis 1: DNA-andmete vahetamise topoloogia

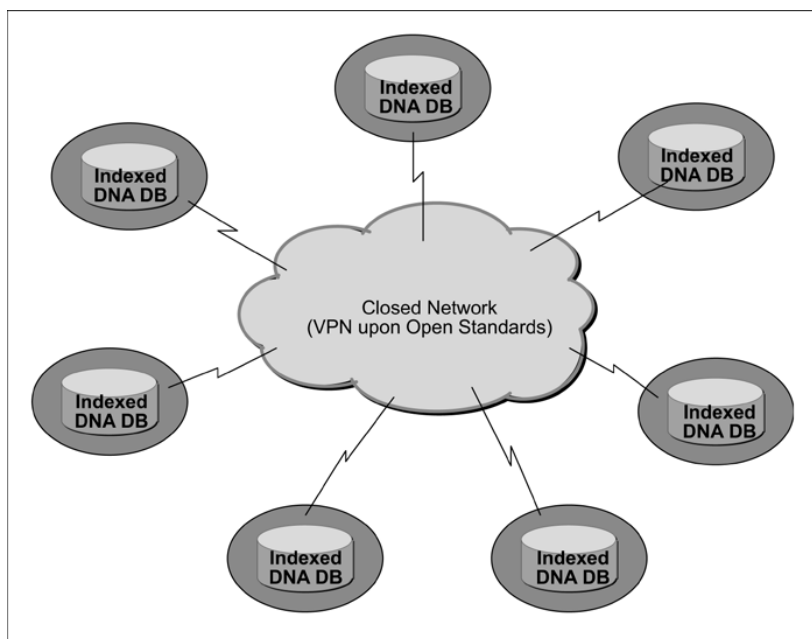

Lisaks siseriiklike õiguslike piirangute järgimisele riikide vastavates struktuurides võivad riigid otsustada, millist riist- ja tarkvara tuleks süsteemi jaoks vastavas struktuuris kasutada, et tagada kooskõla käesoleva lepingu kolmanda osa II jaotises kehtestatud nõuetega.

5.3. Turvalisusalased standardid ja andmekaitse

Käsitletakse ja rakendatakse kolme turvalisuse tasandit.

5.3.1. Andmete tasand

Iga riigi poolt edastatavad DNA-profiili andmed peavad olema kogutud kooskõlas ühiste andmekaitse nõuetega, nii et taotluse esitanud riik saab vastuse, mille peamine eesmärk on teatada, kas kokkulangevus esineb või mitte, koos viitenumbriaga kokkulangevuse esinemise korral, nii, et vastus ei sisalda mingeid isikuandmeid. Edasine uurimine pärast kokkulangevusest teatamist toimub kahepoolsel tasandil vastavate riikide vastavate struktuuride suhtes kohaldatavate siseriiklike õigusnormide ja korralduslike eeskirjade kohaselt.

5.3.2. Sidepidamise tasand

DNA-profiili andmeid sisaldavad sõnumid (taotluste esitamisel ja vastamisel) krüpteeritakse enne nende edastamist teiste riikide vastavatesse struktuuridesse uusima mehhanismi abil kooskõlas avatud standarditega, nagu sMIME.

5.3.3. Edastamise tasand

Kõik DNA-profiili andmeid sisaldavad sõnumid edastatakse teiste riikide vastavatesse struktuuridesse rahvusvaheliselt tegutseva usaldusväärse võrguteenuse pakkuja hallatava virtuaalse privaatvõrgu tunneldussüsteemi ning selle süsteemiga loodud turvaliste ühenduste kaudu, mille eest vastutab vastav riik. Sellel virtuaalse privaatvõrgu tunneldussüsteemil ei ole ühendust avatud Internetiga.

5.4. Krüpteerimismehhanismis kasutatavad protokollid ja standardid: sMIME ja sellega seotud elemendid

DNA-profiili andmeid sisaldavate sõnumite krüpteerimiseks kasutatakse sMIME avatud standardit, mis on e-posti de facto standardi SMTP laienduseks. sMIME protokoll (V3) võimaldab kasutada signeeritud kirjade vastuvõtmist, turvamärgistust ja turvalisi meililiste ning see on rajatud krüptosõnumisüntaksile CMS (Cryptographic Message Syntax), mis vastab Interneti Tehnilise Operatiivkogu (IETF) nõuetele krüptograafiliselt kaitstud sõnumite kohta. Seda saab kasutada digitaalsete andmete digitaalseks signeerimiseks, läbitöötamiseks, autentsuse kinnitamiseks ja krüpteerimiseks.

sMIME mehhanismi aluseks olev sertifikaat peab vastama standardile X.509. Selle tagamiseks, et standardid ja protseduurid on ühised muude Prümi lepingu kohaste rakendustega, tuleb sMIME põhiste krüpteerimistoimingute või erinevates masstootmises olevate laialt levinud toodete (COTS) keskkondades kohaldada järgmisi töötlemiseeskirju:

- toimitakse järgmises järjekorras: esmalt krüpteerimine, seejärel signeerimine;
- sümmeetrilise ja asümmeetrilise krüpteerimise korral kasutatakse vastavalt krüpteerimisalgoritmi AES (täiustatud krüpteerimisstandard – Advanced Encryption Standard) 256 biti pikkust ja RSA 1024 biti pikkust võtit;
- kasutatakse räsi algoritmi SHA-1.

sMIME funktsioon on liidetud valdavasse enamusse kaasaegsetesse e-posti tarkvarapakettidesse, sealhulgas programmidesse Outlook, Mozilla Mail ning samuti Netscape Communicator 4.x, ning see on ristikasutatav kõigi peamiste e-posti tarkvarapakettidega.

Kuna sMIME süsteemi on lihtne integreerida kõigi riikide vastavates struktuurides asuvasse riiklikesse infotehnoloogiaristutesse, on tehtud valik kasutada seda kui otstarbekat mehhanismi sideturbe nõutava taseme saavutamiseks. Selleks et saavutada kontseptsiooni tõestamise eesmärk tõhusamal viisil ja vähendada kulusid, on DNA-andmete vahetamise süsteemi prototüübi jaoks valitud avatud standardile vastav JavaMaili rakendusliides. See rakendusliides võimaldab e-posti krüpteerimist ja dekrüpteerimist, kasutades sMIME ja/või OpenPGP standardit. Eesmärk on tagada üks hõlpsasti kasutatav rakendusliides e-posti klientidele, kes tahavad saata ja vastu võtta e-posti, mis on krüpteeritud, kasutades ühte kahest kõige populaarsemast e-posti krüpteerimisskeemist. Seetõttu piisab käesoleva lepingu kolmanda osa II jaotises kehtestatud nõuete täitmiseks JavaMaili rakendusliidese põhisest uusimast rakendusest, näiteks tootest Bounty Castle JCE (Java krüptograafiline laiendus – Java Cryptographic Extension), mida kasutatakse sMIME protokolliga kohaldamiseks, et katsetada DNA-andmete vahetamist kõigi riikide vahel.

5.5. Rakenduse arhitektuur

Iga riik jagab teistele riikidele standardsete DNA-profilide andmete kogumi, mis vastab praegusele ühisele liidese juhenddokumendile. Seda võib teha kas nähes ette tegeliku võimaluse tutvuda riikliku andmebaasiga või luues eraldi eksporditud andmebaasi (indekseeritud andmebaasi).

Neli peamist elementi: E-posti server/sMIME, rakendusserver, andmestruktuuri üksus andmete saamiseks/saatmiseks ja saabuvate/väljaminevate sõnumite registreerimiseks ning kokkulangevuse otsimise mootor täidavad rakendusülesanded kasutatavast tootest sõltumatult.

Selleks et võimaldada kõigil riikidel integreerida need elemendid hõlpsalt oma vastavatesse riiklikesse struktuuridesse, on avatud lähtekoodil põhinevate elementide abil, mille iga riik võib valida välja vastavalt oma riiklikule infotehnoloogia alasele poliitikale ja eeskirjadele, loodud kindlaksmääratud ühine funktsionaalsus. Kuna erinevad elemendid, mida kasutatakse juurdepääsuks indekseeritud andmebaasidele, mis sisaldavad käesoleva lepingu kolmanda osa II jaotises käsitletavaid DNA-profilide andmeid, on üksteisest sõltumatud, võib iga riik valida oma riist- ja tarkvaraplatvormi, sealhulgas andmebaasi ja operatsioonisüsteemid.

On välja töötatud DNA-andmete vahetamise süsteemi prototüüp ning seda on olemasolevas ühises võrgus edukalt testitud. Versioon 1.0 on võetud kasutusele tootmiskeskonnas ning seda kasutatakse igapäevastes tegevustes. Riigid võivad kasutada ühiselt väljatöötatud toodet, kuid võivad välja töötada ka oma tooted. Toote ühiseid elemente hooldatakse, kohandatakse ja arendatakse edasi vastavalt infotehnoloogia, kriminalistika ja/või politsei funktsionaalsete nõuete muutumisele.

Joonis 2: Rakenduse topoloogia ülevaade

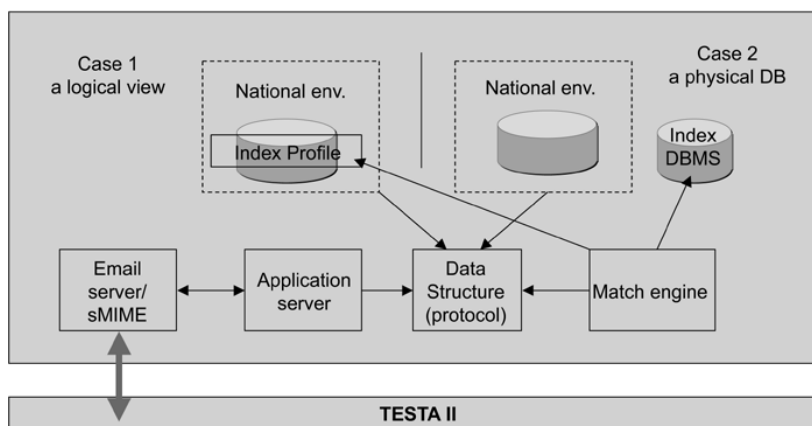

5.6. Rakenduse arhitektuuris kasutatavad protokollid ja standardid

5.6.1. XML

DNA-andmete vahetamiseks kasutatakse SMTP põhise e-posti sõnumite edastamisel täielikult ära XML-struktuuri. Laiendatav märgistuskeel (XML) on W3C poolt soovitatav mitmeotstarbeline märgistuskeel selliste eriotstarbeliste märgistuskeelte loomiseks, mis on suutelised käsitlema mitut erinevat liiki andmeid. DNA-profili kirjeldamine viisil, mis on sobiv vastavate andmete vahetamiseks kõigi riikide vahel, on teostatud XMLi abil ja liidese juhenddokumendis toodud XML-struktuuri kohaselt.

5.6.2. ODBC

Avatud andmebaaspöördus (ODBC – Open DataBase Connectivity) annab standardse tarkvaralise rakendusliidesel põhineva meetodi andmebaasi haldussüsteemile juurdepääsuks ja selle programmeerimiskeeltest, andmebaasidest ja operatsioonisüsteemidest sõltumatuks muutmiseks. ODBC-l on siiski teatavad puudused. Suure hulga klientarvutite haldamisega võib kaasneda erinevate draiverite ja DLL-teekide kasutamine. Selle tegevuse keerukus võib süsteemi haldamise muuta ülemäära mahukaks.

5.6.3. JDBC

Java andmebaaspöördus (JDBC – Java DataBase Connectivity) on rakendusliides Java programmeerimiskeele jaoks, millega määratakse kindlaks, kuidas klient võib andmebaasile juurde pääseda. Erinevalt ODBCst ei nõua JDBC teatavate DLL-teekide kasutamist töökoha arvutil.

Järgmisel skeemil on kirjeldatud riikide vastavates struktuurides DNA-profiilidega seotud taotluste ja vastuste töötlemise protsessi ülesehitust. Nii taotluste esitamisel kui ka vastuste saatmisel puutub andmevoog kokku neutraalsete andmetega, mis kuuluvad erinevatesse andmekogumitesse ja millel on ühine andmestruktuur.

Joonis 3: Ülevaade: rakenduse töövoog iga riigi vastavas struktuuris

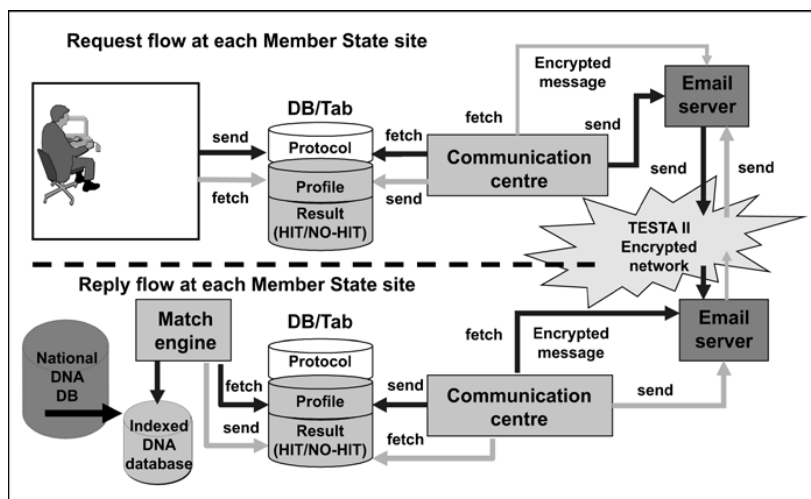

5.7. Sidepidamine

5.7.1. Ühine sidevõrk: TESTA ja seda täiendav taristu

DNA-andmete vahetamise rakendus kasutab e-posti, mis on asünkroonne mehhanism, et saata taotlusi ja võtta vastu vastuseid riikide vahel. Kuna kõigil riikidel on vähemalt üks riiklik TESTA võrgu juurdepääsupunkt, toimub DNA-andmete vahetamine TESTA võrgu kaudu. TESTA võimaldab oma e-posti edastussüsteemi abil kasutada mitmeid lisaväärtust pakkuvaid teenuseid. Lisaks TESTA nõuetele vastavate e-posti kontode pidamisele võimaldab taristu kasutada e-posti levitamise loendeid ja marsruutimise poliitikaid. See võimaldab TESTAt kasutada arvelduskojana sõnumite jaoks, mis on adresseeritud haldusasutustele kogu ELis. Samuti võib luua viirusetõrje mehhanismid.

TESTA e-posti edastuse süsteem on loodud hästi kättesaadavale riistvaraplatvormile, mis paikneb TESTA rakenduse keskraajatises, ning see on kaitstud tulemüüriaga. TESTA domeeninimede süsteemid (DNS) seostavad võrguaadressid IP aadressidega ja seeläbi jäävad pöördumistega seotud tegevused kasutaja ja rakenduse eest varjule.

5.7.2. Turvalisusega seotud küsimused

TESTA raames on võetud kasutusele VPNi (virtuaalne privaatvõrk) kontseptsioon. VPNi loomiseks kasutatud märgendkommunikatsiooni tehnoloogia areneb edasi, et toetada hulgi-protokoll-siltkommunikatsiooni (MPLS) standardit, mille on välja töötanud IETF.

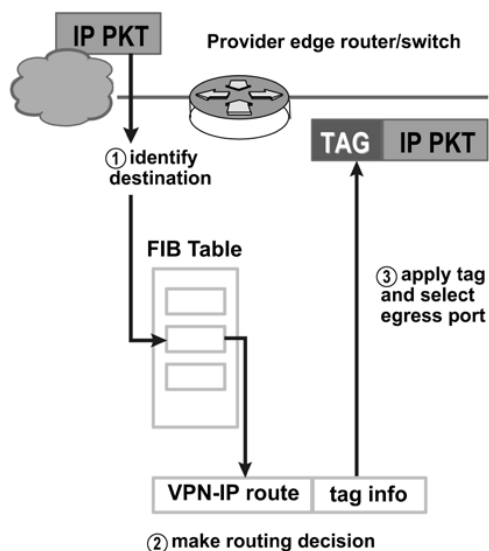

MPLS on IETFi standardtehnoloogia, mis kiirendab võrguliiklust, vältides pakettide analüüsi vaheruuterites (hüpped). Seda tehakse nn märgendite abil, mis lisatakse pakettidele struktuuri äärmiste ruuterite poolt, lähtudes teabest, mis on salvestatud edastusinfobaasis (*forwarding information base* – FIB). Märgendeid kasutatakse ka VPNide loomiseks.

MPLS ühendab 3. kihi marsruutimise kasulikud omadused ja 2. kihi kommunikatsiooni eelised. Kuna IP aadresse struktuuri läbimise käigus ei analüüsita, ei sea MPLS mingeid piiranguid IP aadresside osas.

Lisaks sellele on TESTA kaudu edastatav e-post kaitstud sMIME põhise krüpteerimismehhanismiga. Ilma võtmeta ja õiget sertifikaati omamata ei saa mitte keegi sõnumeid võrgu kaudu dekrüpteerida.

5.7.3. Sidevõrgus kasutatavad protokollid ja standardid

5.7.3.1. SMTP

Lihntne meiliedastusprotokoll (SMTP) on de facto standard e-posti edastamiseks Interneti kaudu. SMTP on suhteliselt lihtne tekstipõhine protokoll, kus määratakse üks või mitu sõnumisaajat ning seejärel edastatakse sõnumi tekst. SMTP kasutab TCP porti 25 IETFi spetsifikatsiooni kohaselt. Etteantud domeeninimele vastava SMTP serveri kindlaksmääramiseks kasutatakse MX (Mail eXchange) DNS (domeeninimede süsteem) kirjet.

Kuna protokoll oli algselt üksnes ASCII-vormingus teksti põhine, ei toiminud see hästi binaarfailidega. Töötati välja sellised standardid nagu MIME, et kodeerida binaarfailid SMTP abil edastamiseks. Praegu toetab enamik SMTP servereid 8BITMIME ja sMIME laiendusi, võimaldades binaarfäile edastada peaaegu sama lihtsalt kui harilikku teksti. Eeskirjad sMIME põhiste tegevuste korral on esitatud punktis, milles käsitletakse sMIME laiendust (vt punkt 5.4).

SMTP on tõukeprotokoll, mis ei võimalda sõnumeid kaugserverist tellides tõmmata. Selleks peab meiliklient kasutama POP3 või IMAP-d. DNA-andmete vahetamise teostamise raames on otsustatud kasutada POP3 protokoll.

5.7.3.2. POP

Kohalikud meilikliendid kasutavad TCP/IP ühenduse kaudu kaugserverist e-posti saamiseks POP-protokoll 3. versiooni (POP3), mis on rakenduskihti kuuluv Interneti standardprotokoll. Kasutades SMTP protokoll SMTP ärasaatmisprofiili, saavad meilikliendid sõnumeid Interneti või kinnise võrgu kaudu. MIME on standard manuste jaoks ja e-posti sõnumis esineva muus kui ASCII-vormingus teksti jaoks. Kuigi ei POP3 ega SMTP ei nõua e-posti töötlemist MIME põhiselt, on Interneti-põhine e-post peamiselt MIME-põhiselt töödeldud ning seetõttu peavad POP kliendid samuti MIMEt tundma ja kasutama. Kogu käesoleva lepingu kolmanda osa II jaotise sidekeskkond sisaldab seetõttu POPi elemente.

5.7.4. Võrguaadresside määramine

Tegevuskeskkond

Euroopa IP aadresside registreerimise asutus (RIPE) on praegu eraldanud TESTA jaoks B klassi alamvõrgu (half B class subnet) eraldi ploki. IP aadresside eraldamisel riikidele lähtutakse geograafilisest paiknemisest Euroopas. Riikide vaheline käesoleva lepingu kolmanda osa II jaotise kohane andmevahetus toimub üle-euroopalise loogiliselt suletud IP-võrgu kaudu.

Testimiskeskond

Süsteemi igapäevase sujuva toimimise tagamiseks kõigi ühendatud riikide vahel on uute riikide jaoks, kes valmistuvad süsteemiga ühinema, vaja luua suletud võrgul põhinev testimiskeskond. On koostatud parameetreid, sealhulgas IP aadresse, võrgusätteid, e-posti domeene ning samuti rakenduse kasutajate kontode andmeid sisaldav tabel ning see tuleks lisada vastava riigi vastavasse struktuuri. Lisaks sellele on testimiseks koostatud väljamõeldud DNA-profilid.

5.7.5. Konfiguratsiooni parameetrid

On loodud turvalise e-posti süsteem, mis kasutab eu-admin.net domeeni. See domeen koos sellega seotud aadressidega ei ole juurdepääsetav kohast, mis ei kuulu TESTA kogu ELi hõlmavasse domeeni, kuna nimed on teada ainult TESTA DNS keskserveris, mis on Internetist eraldatud.

Nende TESTA keskkonna aadresside (hostinimed) seostamine nende IP aadressidega toimub TESTA DNS teenuse abil. Iga kohaliku domeeni kohta lisatakse TESTA DNS keskserverisse meiliedastuse kohta kanne, tänu millele saadetakse kõik TESTA kohalikele domeenidele saadetud e-posti sõnumid edasi TESTA kesksele meiliedastussüsteemile. See TESTA keskne meiliedastussüsteem edastab need seejärel konkreetsele meiliserveri kohalikule domeenile, kasutades kohaliku domeeni e-posti aadressi. Edastades e-posti sellisel viisil, liigub e-posti sõnumites sisalduv olulise tähtsusega teave üksnes Euroopa suletud võrgutaristu ja mitte turvamata Interneti kaudu.

Riikide vastavates struktuurides tuleb järgmise skeemi alusel luua alamdomeenid (paksus kaldkirjas):

„application-type.State-code.pruem.testa.eu“, kus:

„State-code“ on kahetäheline riigikood (nt AT, BE jne),

„application-type“ võib olla üks järgmistest: DNA, FP või CAR.

Eespool kirjeldatud skeemi alusel loodud riikide alamdomeenid on toodud järgmises tabelis:

States' sub domains syntax

State	Sub Domains	Comments
BE	dna.be.pruem.testa.eu	
	fp.be.pruem.testa.eu	
	car.be.pruem.testa.eu	
	test.dna.be.pruem.testa.eu	
	test.fp.be.pruem.testa.eu	
	test.car.be.pruem.testa.eu	
BG	dna.bg.pruem.testa.eu	
	fp.bg.pruem.testa.eu	
	car.bg.pruem.testa.eu	
	test.dna.bg.pruem.testa.eu	
	test.fp.bg.pruem.testa.eu	
	test.car.bg.pruem.testa.eu	
CZ	dna.cz.pruem.testa.eu	
	fp.cz.pruem.testa.eu	
	car.cz.pruem.testa.eu	
	test.dna.cz.pruem.testa.eu	
	test.fp.cz.pruem.testa.eu	
	test.car.cz.pruem.testa.eu	
DK	dna.dk.pruem.testa.eu	
	fp.dk.pruem.testa.eu	
	car.dk.pruem.testa.eu	
	test.dna.dk.pruem.testa.eu	
	test.fp.dk.pruem.testa.eu	
	test.car.dk.pruem.testa.eu	

State	Sub Domains	Comments
DE	dna.de.pruem.testa.eu	
	fp.de.pruem.testa.eu	
	car.de.pruem.testa.eu	
	test.dna.de.pruem.testa.eu	
	test.fp.de.pruem.testa.eu	
	test.car.de.pruem.testa.eu	
EE	dna.ee.pruem.testa.eu	
	fp.ee.pruem.testa.eu	
	car.ee.pruem.testa.eu	
	test.dna.ee.pruem.testa.eu	
	test.fp.ee.pruem.testa.eu	
	test.car.ee.pruem.testa.eu	
IE	dna.ie.pruem.testa.eu	
	fp.ie.pruem.testa.eu	
	car.ie.pruem.testa.eu	
	test.dna.ie.pruem.testa.eu	
	test.fp.ie.pruem.testa.eu	
	test.car.ie.pruem.testa.eu	
EL	dna.el.pruem.testa.eu	
	fp.el.pruem.testa.eu	
	car.el.pruem.testa.eu	
	test.dna.el.pruem.testa.eu	
	test.fp.el.pruem.testa.eu	
	test.car.el.pruem.testa.eu	

State	Sub Domains	Comments
ES	dna.es.pruem.testa.eu	
	fp.es.pruem.testa.eu	
	car.es.pruem.testa.eu	
	test.dna.es.pruem.testa.eu	
	test.fp.es.pruem.testa.eu	
	test.car.es.pruem.testa.eu	
FR	dna.fr.pruem.testa.eu	
	fp.fr.pruem.testa.eu	
	car.fr.pruem.testa.eu	
	test.dna.fr.pruem.testa.eu	
	test.fp.fr.pruem.testa.eu	
	test.car.fr.pruem.testa.eu	
HR	dna.hr.pruem.testa.eu	
	fp.hr.pruem.testa.eu	
	car.hr.pruem.testa.eu	
	test.dna.hr.pruem.testa.eu	
	test.fp.hr.pruem.testa.eu	
	test.car.hr.pruem.testa.eu	
IT	dna.it.pruem.testa.eu	
	fp.it.pruem.testa.eu	
	car.it.pruem.testa.eu	
	test.dna.it.pruem.testa.eu	
	test.fp.it.pruem.testa.eu	
	test.car.it.pruem.testa.eu	

State	Sub Domains	Comments
CY	dna.cy.pruem.testa.eu	
	fp.cy.pruem.testa.eu	
	car.cy.pruem.testa.eu	
	test.dna.cy.pruem.testa.eu	
	test.fp.cy.pruem.testa.eu	
	test.car.cy.pruem.testa.eu	
LV	dna.lv.pruem.testa.eu	
	fp.lv.pruem.testa.eu	
	car.lv.pruem.testa.eu	
	test.dna.lv.pruem.testa.eu	
	test.fp.lv.pruem.testa.eu	
	test.car.lv.pruem.testa.eu	
LT	dna.lt.pruem.testa.eu	
	fp.lt.pruem.testa.eu	
	car.lt.pruem.testa.eu	
	test.dna.lt.pruem.testa.eu	
	test.fp.lt.pruem.testa.eu	
	test.car.lt.pruem.testa.eu	
LU	dna.lu.pruem.testa.eu	
	fp.lu.pruem.testa.eu	
	car.lu.pruem.testa.eu	
	test.dna.lu.pruem.testa.eu	
	test.fp.lu.pruem.testa.eu	
	test.car.lu.pruem.testa.eu	

State	Sub Domains	Comments
HU	dna.hu.pruem.testa.eu	
	fp.hu.pruem.testa.eu	
	car.hu.pruem.testa.eu	
	test.dna.hu.pruem.testa.eu	
	test.fp.hu.pruem.testa.eu	
	test.car.hu.pruem.testa.eu	
MT	dna.mt.pruem.testa.eu	
	fp.mt.pruem.testa.eu	
	car.mt.pruem.testa.eu	
	test.dna.mt.pruem.testa.eu	
	test.fp.mt.pruem.testa.eu	
	test.car.mt.pruem.testa.eu	
NL	dna.nl.pruem.nl.testa.eu	
	fp.nl.pruem.testa.eu	
	car.nl.pruem.testa.eu	
	test.dna.nl.pruem.testa.eu	
	test.fp.nl.pruem.testa.eu	
	test.car.nl.pruem.testa.eu	
AT	dna.at.pruem.testa.eu	
	fp.at.pruem.testa.eu	
	car.at.pruem.testa.eu	
	test.dna.at.pruem.testa.eu	
	test.fp.at.pruem.testa.eu	
	test.car.at.pruem.testa.eu	

State	Sub Domains	Comments
PL	dna.pl.pruem.testa.eu	
	fp.pl.pruem.testa.eu	
	car.pl.pruem.testa.eu	
	test.dna.pl.pruem.testa.eu	
	test.fp.pl.pruem.testa.eu	
	test.car.pl.pruem.testa.eu	
PT	dna.pt.pruem.testa.eu	
	fp.pt.pruem.testa.eu	
	car.pt.pruem.testa.eu	
	test.dna.pt.pruem.testa.eu	
	test.fp.pt.pruem.testa.eu	
	test.car.pt.pruem.testa.eu	
RO	dna.ro.pruem.testa.eu	
	fp.ro.pruem.testa.eu	
	car.ro.pruem.testa.eu	
	test.dna.ro.pruem.testa.eu	
	test.fp.ro.pruem.testa.eu	
	test.car.ro.pruem.testa.eu	
SI	dna.si.pruem.testa.eu	
	fp.si.pruem.testa.eu	
	car.si.pruem.testa.eu	
	test.dna.si.pruem.testa.eu	
	test.fp.si.pruem.testa.eu	
	test.car.si.pruem.testa.eu	

State	Sub Domains	Comments
SK	dna.sk.pruem.testa.eu	
	fp.sk.pruem.testa.eu	
	car.sk.pruem.testa.eu	
	test.dna.sk.pruem.testa.eu	
	test.fp.sk.pruem.testa.eu	
	test.car.sk.pruem.testa.eu	
FI	dna.fi.pruem.testa.eu	
	fp.fi.pruem.testa.eu	
	car.fi.pruem.testa.eu	
	test.dna.fi.pruem.testa.eu	
	test.fp.fi.pruem.testa.eu	
	test.car.fi.pruem.testa.eu	
SE	dna.se.pruem.testa.eu	
	fp.se.pruem.testa.eu	
	car.se.pruem.testa.eu	
	test.dna.se.pruem.testa.eu	
	test.fp.se.pruem.testa.eu	
	test.car.se.pruem.testa.eu	
UK	dna.uk.pruem.testa.eu	
	fp.uk.pruem.testa.eu	
	car.uk.pruem.testa.eu	
	test.dna.uk.pruem.testa.eu	
	test.fp.uk.pruem.testa.eu	
	test.car.uk.pruem.testa.eu	

2. PEATÜKK.

DAKTÜLOSKOOPILISTE ANDMETE VAHETAMINE (LIIDESE JUHENDDOKUMENT)

Liidese juhenddokumendi eesmärk on määratleda nõuded daktüloskoopiliste andmete vahetamiseks sõrmejälgede automaatse tuvastamise süsteemi (AFIS) ja riikide vahel. See põhineb ANSI/NIST-ITL 1-2000 standardi Interpoli rakendusversioonil (INT-I, versioon 4.22b).

See versioon hõlmab tüüp-1, tüüp-2, tüüp-4, tüüp-9, tüüp-13 ja tüüp-15 loogiliste kirjetega seotud kõiki peamisi määratlusi, mis on vajalikud daktüloskoopiliseks analüüsimiseks kujutise ja eritunnuste põhjal.

1. Failide sisu ülevaade

Daktüloskoopiliste andmete fail sisaldab mitmeid loogilisi kirjeid. Algses ANSI/NIST-ITL 1-2000 standardis on määratud kindlaks 16 tüüpi kirjeid. Kirjete ning kirjete sees asuvate väljade ja alamandmeväljade vahel kasutatakse sobivaid ASCII vormingus eraldusmärke.

Teabe vahetamisel lähtekohaks ja sihtkohaks olevate asutuste vahel kasutatakse üksnes 6 kirje tüüpi:

Tüüp-1	→	Teave andmeedastuse kohta
Tüüp-2	→	Tähtnumbrilised andmed isikute/juhtumi kohta
Tüüp-4	→	Kõrge resolutsiooniga daktüloskoopilised kujutised halltoonides
Tüüp-9	→	Eritunnuseid kirjeldav kirje
Tüüp-13	→	Muutuva resolutsiooniga sündmuskohajälje kujutist sisaldav kirje
Tüüp-15	→	Muutuva resolutsiooniga peopesakujutist sisaldav kirje

1.1. Tüüp-1 – faili päis

See kirje sisaldab marsruutimisalaseid andmeid ning andmeid, mis kirjeldavad ülejäänud faili struktuuri. Seda tüüpi kirjes määratakse samuti kindlaks andmeedastuse tüübid, mis jaotuvad järgmistesse kategooriatesse:

1.2. Tüüp-2 – kirjeldav tekst

See kirje sisaldab tekstina esitatud teavet, mis pakub huvi saatvatele ja vastuvõtivatele asutustele.

1.3. Tüüp-4 – kõrge resolutsiooniga kujutis halltoonides

Seda kirjet kasutatakse vahetamiseks kõrge resolutsiooniga halltoonides (8 bitti) daktüloskoopilisi kujutisi lahutusvõimega 500 pikslit tolli kohta. Daktüloskoopiliste kujutiste andmed tuleb kokku pakkida, kasutades WSQ algoritmi, kusjuures kokkupakkimise tihedus ei tohi olla suurem kui 15:1. Teisi kokkupakkimisalgoritme või kokkupakkimata kujutisi ei tohi kasutada.

1.4. Tüüp-9 – eritunnuseid kirjeldavad kirjed

Tüüp-9 kirjeid kasutatakse kurrustiku tunnuseid või eritunnuseid kirjeldavate andmete vahetamiseks. Neid kasutatakse osaliselt selleks, et vältida AFIS kodeerimisprotsessi dubleerimist ja osaliselt selleks, et võimaldada edastada AFISi koode, mis sisaldavad vähem andmeid kui vastavad kujutised.

1.5. Tüüp-13 – muutuva resolutsiooniga sündmuskohajälje kujutist sisaldav kirje

Seda kirjet kasutatakse muutuva resolutsiooniga sündmuskohajälje (sõrmejälje- ja peopesa-) kujutiste vahetamiseks koos tekstuuri kirjeldava tähtnumbrilise teabega. Nende kujutiste skaneerimise resolutsioon on 500 pikslit tolli kohta, kasutades 256 halltooni. Kui sündmuskohajälje kujutise kvaliteet on piisav, pakitakse andmed WSQ algoritmi alusel kokku. Vajaduse korral võib vastastikusel kokkuleppel kujutiste resolutsiooni suurendada üle 500 piksli tolli kohta ning võib kasutada rohkemat kui 256 halltooni. Sellisel juhul on tungivald soovitatav kasutada JPEG 2000 formaati (vt 39-7 liide).

1.6. Muutuva resolutsiooniga peopesakujutist sisaldav kirje

Lisatud tekstiväljadega kujutiste tüüp-15 kirjeid kasutatakse muutuva resolutsiooniga peopesakujutiste vahetamiseks koos tekstuuri kirjeldava tähtnumbrilise teabega. Nende kujutiste skaneerimise resolutsioon on 500 pikslit tolli kohta, kasutades 256 halltooni. Andmete hulga vähendamiseks pakitakse kujutiste andmed WSQ algoritmi alusel kokku. Vajaduse korral võib vastastikusel kokkuleppel kujutiste resolutsiooni suurendada üle 500 piksli tolli kohta ning võib kasutada rohkemat kui 256 halltooni. Sellisel juhul on tungivald soovitatav kasutada JPEG 2000 formaati (vt 39-7 liide).

2. Kirje formaat

Andmeedastusfail sisaldab ühte või enamat loogilist kirjet. Iga failis sisalduva loogilise kirje kohta esineb selles mitu kirjele vastavat andmevälja. Iga andmeväli võib sisaldada ühte või enamat ühteväärtuselist andmeühikut. Üheskoos kasutatakse neid andmeühikuid sellel andmeväljal sisalduva teabe erinevate aspektide edasiandmiseks. Andmeväli võib samuti sisaldada ühte või enamat andmeühikut, mis on rühmitatud ning andmeväljal korduvalt esitatud. Sellist andmeühikute rühma nimetatakse alamandmeväljaks. Andmeväli võib seega sisaldada ühte või enamat andmeühikute alamandmevälja.

2.1. Andmete eraldusmärgid

Lisatud tekstiväljadega loogilistes kirjetes kasutatakse andmete piiritlemiseks nelja ASCII vormingus andmete eraldusmärki. Piiritletud andmed võivad olla andmeühikud andmeväljal või alamandmeväljal, andmeväljad loogilises kirjes või korduvad alamandmeväljad. Need andmete eraldusmärgid on määratletud ANSI X3.4 standardiga. Neid eraldusmärke kasutatakse teabe loogilisel viisil eraldamiseks ja kvalifitseerimiseks. Hierarhiliste seoste alusel on faili eraldusmärk „FS“ kõige suurema ulatusega, sellele järgnevad rühma eraldusmärk „GS“, kirje eraldusmärk „RS“ ja viimasena ühiku eraldusmärk „US“. Tabelis 1 on loetletud need ASCII vormingus eraldusmärgid ning kirjeldatakse nende nimetatud standardi kohast kasutamist.

Andmete eraldusmärke tuleks nende funktsioonist lähtuvalt käsitada kui viidet nendele järgnevate andmete liigile. „US“ märgiga eraldatakse üksikud andmeühikud andmeväljal või alamandmeväljal. See annab märku, et järgmine andmeühik kuulub sellele andmeväljale või alamandmeväljale. Kui andmeväljal esineb mitu alamandmevälja, mis on eraldatud „RS“ märgiga, annab see märk märku, et tegemist on järgmise rühma algusega, mis sisaldab korduvat teabeühikut (korduvaid teabeühikuid). Eraldusmärk „GS“, mida kasutatakse andmeväljade vahel, annab märku sellest, et algab uus andmeväli. See eraldusmärk asub andmevälja identifitseerimisnumbri ees. Sarnaselt tähistab uue loogilise kirje algust märk „FS“.

Need neli märki omavad tähendust üksnes siis, kui neid kasutatakse andmeühikute eraldusmärkidena ASCII vormingus kirjete andmeväljadel. Kui need märgid esinevad binaarfailina esitatud kujutise kirjes või binaarkoodis andmeväljadel, puudub neil eritähendus ning need on lihtsalt vahetatavate andmete osaks.

Harilikult ei peaks tühje andmevälju või andmeühikuid esinema ning seetõttu peaks kahe teabeühiku vahel olema vaid üks eraldusmärk. Erand sellest reeglist tehakse juhul, kui andmete edastamise käigus ei ole andmeväljad või andmeühikud kättesaadavad, need puuduvad või nende esitamine on vabatahtlik, ning edastatavate andmete töötlemine ei sõltu nende konkreetsete andmete olemasolust. Sellistel juhtudel esinevad mitu külgnevat eraldusmärki koos, ilma et eraldusmärkide vahele oleks vaja lisada fiktiivseid andmeid.

Andmevälja määramine, mis sisaldab kolme andmeühikut, toimub järgmiselt. Kui puuduvad teise andmeühiku andmed, siis esineb esimese ja kolmanda andmeühiku vahel kõrvuti koos kaks „US“ eraldusmärki. Kui teine ja kolmas andmeühik mõlemad puuduvad, siis tuleb kasutada kolme eraldusmärki – kaks „US“ eraldusmärki lisaks välja või alamandmevälja lõpetavale eraldusmärgile. Üldiselt, kui üks või rohkem kohustuslikult või vabatahtlikult esitatavat andmeühikut ei ole välja või alamandmevälja jaoks kättesaadavad, siis tuleks lisada vastav arv eraldusmärke.

On võimalik, et esineb kombinatsioone, kus kõrvuti esineb kaks või enam neljast kasutatavast eraldusmärgist. Kui andmeühiku, alamandmevälja või andmevälja jaoks andmed puuduvad või ei ole kättesaadavad, peab esinema üks eraldusmärk vähem nõutavast andmeühikute, alamandmeväljade või andmeväljade arvust.

Code	Type	Description	Hexadecimal Value	Decimal Value
US	Unit Separator	Separates information items	1F	31
RS	Record Separator	Separates subfields	1E	30
GS	Group Separator	Separates fields	1D	29
FS	File Separator	Separates logical records	1C	28

2.2. Kirje struktuur

Lisatud tekstiväljadega loogiliste kirjete korral numereeritakse iga kasutatav andmeväli vastavalt standardile. Iga andmevälja formaat moodustub loogilise kirje tüübi numbrist, millele järgneb punkt „.“, andmevälja number, millele järgneb koolon „:“, millele järgneb sellele andmeväljale kuuluvad andmed. Lisatud tekstivälja number võib olla arv ühest üheksani punkti „.“ ja kooloni vahel „:“. Seda tuleb käsitada märgita täisarvuga tähistava andmevälja numbrina. See tähendab, et andmevälja number „2 123:“ on sama kui andmevälja number „2.000000123:“, ning seda tuleks käsitada samal viisil.

Näite esitamiseks kasutatakse käesolevas dokumendis kolmekohalist arvu, et tähistada kirjeldatavas lisatud tekstiväljaga loogilises kirjes sisalduvat andmevälja. Andmevälja numbriga formaat on „TT.xxx:“, kus „TT“ tähistab ühe või kahe märgiga kirje tüüpi ja sellele järgneb punkt. Järgmise kolme märgiga tähistatakse vastavat andmevälja numbrit ja sellele järgneb koolon. Koolonile järgnevad ASCII vormingus kirjeldavad andmed või kujutise andmed.

Tüüp-1 ja tüüp-2 loogilised kirjed sisaldavad ainult ASCII vormingus teksti sisaldavaid andmevälju. Iga nimetatud kirje tüübi puhul märgitakse kirje kogupikkus (sealhulgas andmevälja numbrid, koolonid ja eraldusmärgid) esimesel ASCII vormingus andmeväljal. ASCII vormingus faili eraldusmärgi „FS“ kontrollmärk (mis tähistab loogilise kirje või andmeedastuse lõppu) järgneb ASCII vormingus andmete viimasele baidile ning seda arvestatakse kirje pikkuse määramisel.

Lisatu tekstiväljaga andmete esitamise kontseptsioonist erinevalt sisaldavad tüüp-4 kirjed üksnes binaarseid andmeid, mis on salvestatud saamise järjekorras fikseeritud pikkusega binaarsetele andmeväljadele. Kirje kogupikkus märgitakse iga kirje esimesel neljabaidisel binaarsel andmeväljal. Selle binaarse kirje puhul ei märgita ei kirje numbrit selle juurde kuuluva punktiga ega andmevälja identifitseerimisnumbrit selle juurde kuuluva kooloniga. Lisaks sellele, kuna selle kirje kõigi andmeväljade pikkus on kas fikseeritud või kindlaks määratud, ei käsitata nelja eraldusmärki („US“, „RS“, „GS“, ja „FS“) muul viisil kui üksnes binaarsete andmetena. Binaarse kirje korral ei kasutata märki „FS“ kirje eraldusmärgina või andmeedastuse lõppu tähistava märgina.

3. Tüüp-1 loogiline kirje: faili päis

Selles kirjega kirjeldatakse faili struktuuri, faili tüüpi ja antakse muud olulist teavet. Tüüp-1 andmeväljades kasutatav märgistik sisaldab üksnes 7-bitist ANSI koodi andmete edastamiseks.

3.1. Andmeväljad tüüp-1 loogilistes kirjetes

3.1.1. Andmeväli 1.001: loogilise kirje pikkus (LEN)

See andmeväli sisaldab kogu tüüp-1 loogilises kirjes sisalduvate baitide koguarvu. Andmeväli algab tähisega „1.001:“, millele järgneb kirje kogupikkust tähistav arv, võttes arvesse iga märki igal andmeväljal ja andmete eraldusmärke.

3.1.2. Andmeväli 1.002: versiooni number (VER)

Tagamaks, et kasutajad teavad, millist ANSI/NIST standardi versiooni kasutatakse, märgitakse sellel 4-baidilisel andmeväljal tarkvara või faili loonud süsteemi poolt kasutatud standardi versiooni number. Esimese kahe baidiga esitatakse põhiline versiooni viitenumber ning kahe järgmisega redaktsiooni tähistav number. Näiteks 1986. aasta standardit loetakse esimeseks versiooniks ning tähistatakse „0100“, kuid praegust ANSI/NIST-ITL 1-2000 standardit tähistatakse „0300“.

3.1.3. Andmeväli 1.003: faili sisu (CNT)

Sellel andmeväljal loetletakse kõigi failis sisalduvate kirjete kirje tüüp ning esitatakse loogilises failis sisalduvate kirjete esinemise järjekord. See sisaldab ühte või enamat alamandmevälja, millest igaüks omakorda sisaldab kahte andmeühikut, millega kirjeldatakse vastavas failis sisalduvat ühte loogilist kirjet. Alamandmeväljad esitatakse samas järjekorras, nagu on salvestatud ja edastatud kirjed.

Esimene andmeühik esimesel alamandmeväljal on „1“, et tähistada seda tüüp-1 kirjet. Sellele järgneb teine andmeühik, mis tähistab muude failis sisalduvate kirjete arvu. See arv on võrdne andmevälja 1.003 ülejäänud alamandmeväljade arvuga.

Iga ülejäänud alamandmeväli on seotud ühe kirjega failis ning alamandmeväljade järjekord vastab kirjade järjekorrale. Iga alamandmeväli sisaldab kahte andmeühikut. Esimene on kirje tüübi märkimiseks. Teine on kirjes sisalduva kujutise järjekorranumber (IDC). Nende kahe andmeühiku eraldamiseks kasutatakse eraldusmärki „US“.

3.1.4. Andmeväli 1.004: andmeedastuse tüüp (TOT)

See andmeväli sisaldab kolme tähte, mis on lühend tähistamiseks andmeedastuse tüüpi. Need koodid võivad erineda mujal ANSI/NIST standardi rakendamisel kasutatavatest koodidest.

CPS: „sõrmejälgede kaart – sõrmejälgede kaart“ otsing kurjategijate andmebaasis. See andmeedastus on taotlus otsida kriminaalkuriteoga seotud kirjet sõrmejälgede andmebaasist. Isiku sõrmejäljed peavad failis sisalduma WSQ põhiselt kokkupakitud kujutistena.

Kui kokkulangevust ei tuvastata, saadetakse vastusena järgmised loogilised kirjed:

- 1 tüüp-1 kirje,
- 1 tüüp-2 kirje.

Kui tuvastatakse kokkulangevus, saadetakse vastusena järgmised loogilised kirjed:

- 1 tüüp-1 kirje,
- 1 tüüp-2 kirje,

- 1–14 tüüp-4 kirjet.

CPS TOT lühikokkuvõte on esitatud tabelis A.6.1 (39-6 liide).

PMS: „sõrmejälgede kaart – lahendamata sündmuskohajälg“ otsing. Seda andmeedastust kasutatakse, kui sõrmejälgede otsing tehakse lahendamata sündmuskohajälgede andmebaasis. Vastuses on sihtkohaks oleva AFISi otsus kokkulangevuse (HIT) või kokkulangevuse puudumise (NO HIT) kohta. Kui leidub mitu lahendamata sündmuskohajälge, toimub mitu SRE andmeedastust, edastades ühe andmeedastuse käigus ühe sündmuskohajälje. Isiku sõrmejäljed peavad failis sisalduma WSQ põhiselt kokkupakitud kujutistena.

Kui kokkulangevust ei tuvastata, saadetakse vastusena järgmised loogilised kirjed:

- 1 tüüp-1 kirje,
- 1 tüüp-2 kirje.

Kui tuvastatakse kokkulangevus, saadetakse vastusena järgmised loogilised kirjed:

- 1 tüüp-1 kirje,
- 1 tüüp-2 kirje,
- 1 tüüp-13 kirje.

PMS TOT lühikokkuvõte on esitatud tabelis A.6.1 (39-6 liide).

MPS: „lahendamata sündmuskohajälg – sõrmejälgede kaart“ otsing. Seda toimingut kasutatakse siis, kui seoses sündmuskohajälgedega tehakse otsing sõrmejälgede andmebaasis. Failis peavad sisalduma sündmuskohajälje eritunnuseid kirjeldavad andmed ja kujutis (WSQ põhiselt kokkupakituna).

Kui kokkulangevust ei tuvastata, saadetakse vastusena järgmised loogilised kirjed:

- 1 tüüp-1 kirje,
- 1 tüüp-2 kirje.

Kui tuvastatakse kokkulangevus, saadetakse vastusena järgmised loogilised kirjed:

- 1 tüüp-1 kirje,
- 1 tüüp-2 kirje,
- 1 tüüp-4 või tüüp-15 kirje.

MPS TOT lühikokkuvõtte on esitatud tabelis A.6.4 (39-6 liide).

MMS: „lahendamata sündmuskohajälg – lahendamata sündmuskohajälg“ otsing. Selle toimingu korral sisaldab fail sündmuskohajälgi, mille alusel tehakse otsing lahendamata sündmuskohajälgi sisaldavas andmebaasis, et teha kindlaks seos erinevate kuriteopaikade vahel. Failis peavad sisalduma sündmuskohajälje eritunnuseid kirjeldavad andmed ja kujutis (WSQ põhiselt kokkupakituna).

Kui kokkulangevust ei tuvastata, saadetakse vastusena järgmised loogilised kirjed:

- 1 tüüp-1 kirje,
- 1 tüüp-2 kirje.

Kui tuvastatakse kokkulangevus, saadetakse vastusena järgmised loogilised kirjed:

- 1 tüüp-1 kirje,
- 1 tüüp-2 kirje,
- 1 tüüp-13 kirje.

MMS TOT lühikokkuvõte on esitatud tabelis A.6.4 (39-6 liide).

SRE: Selle andmeedastuse saadab sihtkohaks olev asutus vastuseks daktüloskoopiliste andmete taotlusele. Vastuses on sihtkohaks oleva AFISi otsus kokkulangevuse (HIT) või kokkulangevuse puudumise (NO HIT) kohta. Kui saadakse mitu võimalikku kokkulangevust, edastatakse mitu SRE vastust nii, et igas vastuses esitatakse üks võimalik kokkulangevus.

SRE TOT lühikokkuvõte on esitatud tabelis A.6.2 (39-6 liide).

ERR: See andmeedastus on sihtkohaks oleva AFISi vastus, milles osutatakse veale andmeedastuses. See sisaldab sõnumit (ERM), mis näitab, milline viga tuvastati. Vastusena saadetakse järgmised loogilised kirjed:

- 1 tüüp-1 kirje,
- 1 tüüp-2 kirje.

ERR TOT lühikokkuvõte on esitatud tabelis A.6.3 (39-6 liide).

Tabel 2. Andmeedastuses kasutada lubatud koodid						
Andmeedastuse liik	Loogilise kirje tüüp					
	1	2	4	9	13	15
CPS	M	M	M	—	—	—
SRE	M	M	C	— (C sündmuskohajälje kokkulangevuse korral)	C	C
MPS	M	M	—	M (1*)	M	—
MMS	M	M	—	M (1*)	M	—
PMS	M	M	M*	—	—	M*
ERR	M	M	—	—	—	—

Legend:

M	=	kohustuslik
M*	=	võib lisada üksnes ühe kahest võimalikust kirje tüübist
O	=	vabatahtlik
C	=	sõltuvalt sellest, kas andmed on kättesaadavad
—	=	ei ole lubatud
1*	=	sõltuvalt pärandüsteemidest

3.1.5. Andmeväli 1.005: andmeedastuse kuupäev (DAT)

Sellel andmeväljal märgitakse andmevahetuse alguse kuupäev ning see peab vastama ISO standardile: AAAAKKPP,

kus AAAA märgib aastat, KK kuud ja PP kuupäeva. Ühekohaliste arvude korral alustatakse nullidega. Näiteks „19931004“ tähistab kuupäeva 4. oktoober 1993.

3.1.6. Andmeväli 1.006: Prioriteet (PRY)

Sellel vabatahtlikult täidetaval andmeväljal märgitakse taotluse prioriteet vahemikus 1–9. „1“ märgib kõrgeimat prioriteeti ja „9“ madalaimat. Andmeedastustega, mille prioriteet on „1“, tuleb tegeleda viivitamata.

3.1.7. Andmeväli 1.007: sihtkohaks oleva asutuse identifikaator (DAI)

Sellel andmeväljal määratletakse andmeedastuse sihtkohaks olev asutus.

See sisaldab kahte järgmises formaadis andmeühikut: CC/asutus.

Esimene andmeühik sisaldab ISO 3166 standardile vastavat riigikoodi pikkusega kaks tähtnumbrilist märki. Teises andmeühikus (asutus) määratletakse amet, kasutades vabateksti pikkusega kuni 32 tähtnumbrilist märki.

3.1.8. Andmeväli 1.008: lähtekohaks oleva asutuse identifikaator (ORI)

Sellel andmeväljal määratletakse faili lähtekoht ning sellel on sama formaat nagu DAI (andmeväli 1.007).

3.1.9. Andmeväli 1.009: andmeedastuse kontrollnumber (TCN)

See on kontrollnumber arvestuse pidamiseks. See tuleks genereerida arvutil ning selle formaat peaks olema järgmine: YYSSSSSSSSA

kus „YY“ tähistab andmeedastuse aastat, „SSSSSSSS“ on kaheksakohaline seerianumber ning „A“ on kontrollmärk, mis genereeritakse 39-2 lites esitatud menetlust järgides.

Kui TCN ei ole kättesaadav, täidetakse väli (YYSSSSSSSS) nullidega ning kontrollmärk genereeritakse eespool nimetatud viisil.

3.1.10. Andmeväli 1.010: andmeedastuse kontrollvastus (TCR)

Kui saadeti taotlus, millele see on vastuseks, peab see vabatahtlikult täidetav andmeväli sisaldama taotluse andmeedastuse kontrollnumbrit. Seetõttu on sellel sama formaat nagu TCNil (andmeväli 1.009).

3.1.11. Andmeväli 1.011: algne skaneerimise resolutsioon (NSR)

Sellel andmeväljal määratletakse andmeedastuse lähtekohas kasutatava süsteemi toetatav nominaalne skaneerimise resolutsioon. See resolutsioon määratletakse kahe numbriga, millele järgneb kümnendkohti eraldav koma ja seejärel veel kaks numbrit.

Kõigi käesoleva lepingu artiklite 533 ja 534 kohaste andmeedastuste korral peab kujutis olema lahutusvõimega 500 pikslit tolli kohta või 19,68 pikslit millimeetri kohta.

3.1.12. Andmeväli 1.012: nominaalne andmeedastuse resolutsioon (NTR)

Sellel 5-baidisel andmeväljal määratletakse edastatavate kujutiste nominaalne andmeedastuse resolutsioon. See resolutsioon on väljendatud pikslites millimeetri kohta, kasutades sama formaati nagu NSR puhul (andmeväli 1.011).

3.1.13. Andmeväli 1.013: domeeninimi (DOM)

See kohustuslik andmeväli sisaldab kasutaja poolt määratava tüüp-2 loogilise kirje rakenduse domeeninime. See sisaldab kahte andmeühikut ja selle formaat on järgmine „INT-I{{US}}4.22{{GS}}“.

3.1.14. Andmeväli 1.014: Greenwichi aeg (GMT)

See kohustuslik andmeväli näeb ette mehhanismi kuupäeva ja kellaaja märkimiseks universaalse Greenwichi aja (GMT) ajaühikute abil. Kui seda kasutatakse, sisaldab GMT andmeväli universaalaega, mis esitatakse lisaks andmeväljal 1.005 (DAT) esitatavale kohalikule ajale. GMT andmevälja kasutamine kaotab kohaliku aja kasutamisega kaasnevad vastuolud, kui andmeedastus ja vastuste saatmine toimub kahe koha vahel, mis asuvad erinevates ajavööndites. GMT võimaldab kasutada universaalaega ja 24-tunni süsteemi, mis ei sõltu ajavöönditest. See esitatakse formaadis „CCYYMMDDHHMMSSZ“, mis on 15 märki sisaldav märgistring, mis on GMT kuupäeva konkatenatsioon ja mille lõpus on „Z“. Märgid „CCYY“ tähistavad andmeedastuse sooritamise aastat, märgid „MM“ tähistavad kuule vastava väärtuse kümnelisi ja ühelisi, märgid „DD“ tähistavad kuupäevale vastava väärtuse kümnelisi ja ühelisi, märgid „HH“ tähistavad tundi, märgid „MM“ tähistavad minuteid ja märgid „SS“ tähistavad sekundeid. Kogu esitatav kuupäev ja kellaeg ei tohi olla hilisem kui parajasti käesolev kuupäev ja kellaeg.

4. Tüüp-2 loogiline kirje: kirjeldav tekst

Suurema osa selle kirje struktuur ei ole määratud algse ANSI/NIST standardiga. See kirje sisaldab teavet, mis pakub konkreetset huvi faili saatvate või saavate asutuste jaoks. Omavahel sidet pidavate daktüloskoopiliste süsteemide omavahelise ühilduvuse tagamiseks on nõutav, et selles kirjes sisalduksid üksnes järgmised andmeväljad. Käesolevas dokumendis määratakse kindlaks, millised andmeväljad on kohustuslikud ja millised vabatahtlikud ning samuti määratakse kindlaks üksikute andmeväljade struktuur.

4.1. Andmeväljad tüüp-2 loogilistes kirjetes

4.1.1. Andmeväli 2.001: loogilise kirje pikkus (LEN)

Sellel kohustuslikul andmeväljal on märgitud selle tüüp-2 kirje pikkus ning baitide koguarv, võttes arvesse kõiki kirjes ja eraldusmärkides sisalduvatel andmeväljadel esinevaid märke.

4.1.2. Andmeväli 2.002: kujutise järjekorranumber (IDC)

Sellel kohustuslikul väljal sisalduv IDC on ASCII vormingus esitatud IDC, nagu on määratletud tüüp-1 kirjes sisalduva faili sisu andmeväljal (andmeväli 1.003).

4.1.3. Andmeväli 2.003: teave süsteemi kohta (SYS)

See on kohustuslik andmeväli ja sisaldab nelja baiti, millega märgitakse, millisele INT-I versioonile see konkreetne tüüp-2 kirje vastab.

Esimese kahe baidiga antakse põhiline versiooni number ning kahe järgmisega redaktsiooni tähistav number. Näiteks käesolev rakendusversioon põhineb INT-I versiooni 4 redaktsioonil 22 ning tuleks tähistada „0422“.

4.1.4. Andmeväli 2.007: juhtumi number (CNO)

Selle numbri määrab kohalik daktüloskoopiaekspertiisi büroo kuriteopaigalt leitud sündmuskohajälgede kogumile. Kasutatakse järgmist formaati: CC/number,

kus „CC“ tähistab Interpoli riigikoodi, mis koosneb kahest tähtnumbrilisest märgist, ning number vastab asjaomastele kohalikele suunistele ja võib olla kuni 32 tähtnumbrilise märgi pikkune.

See andmeväli võimaldab süsteemil teha kindlaks sündmuskohajäljed, mis on seotud konkreetse kuriteoga.

4.1.5. Andmeväli 2.008: seerianumber (SQN)

Sellega tähistatakse juhtumi sündmuskohajälgede iga seeriat. Selle pikkus võib olla kuni neli numbrit. Seeria on sündmuskohajalg või sündmuskohajälgede kogum, mis on koondatud arhiveerimiseks ja/või otsingu tegemiseks. See määratlus nõuab, et isegi üksikule sündmuskohajäljele peab olema määratud seerianumber.

Seda andmevälja võib kasutada koos MIDiga (andmeväli 2.009), et teha kindlaks konkreetne sündmuskohajalg kogumis.

4.1.6. Andmeväli 2.009: sündmuskohajälje identifikaator (MID)

Sellel andmeväljal määratletakse üksik sündmuskohajalg kogumis. See võib sisaldada ühte või kahte tähte, kus esimene sündmuskohajalg on tähistatud tähega „A“ ja teine tähega „B“ jne kuni tähistuseni „ZZ“. Seda andmevälja kasutatakse analoogselt sündmuskohajalgede kogumi numbrit tähistava andmeväljaga, mida on käsitletud SQNi (andmeväli 2.008) kirjelduses.

4.1.7. Andmeväli 2.010: kriminaalkuriteos süüdistatava isiku viitenumber (CRN)

See on unikaalne viitenumber, mille riiklik asutus omistab isikule, kellele on esmakordselt esitatud süüdistus kuriteo toimepanemise eest. Samas riigis ei ole ühelgi isikul rohkem kui üks CRN ja kahel isikul ei ole sama CRN. Siiski võib samale isikule olla määratud kriminaalkuriteos süüdistatava isiku viitenumber mitmes riigis, mis on eristatavad riigikoodi abil.

CRNi andmevälja formaat on järgmine: CC/number,

kus CC tähistab ISO 3166 standardile vastavat riigikoodi, mis koosneb kahest tähtnumbrilisest märgist, ning number vastab asjaomastele riiklikele suunistele ja võib olla kuni 32 tähtnumbrilise märgi pikkune.

Käesoleva lepingu artiklite 533 ja 534 kohase andmeedastuse teostamisel kasutatakse seda andmevälja lähtekohaks oleva asutuse kriminaalkuriteos süüdistatava isiku riikliku viitenumbri jaoks, mis on seotud kujutistega tüüp-4 ja tüüp-15 kirjetes.

4.1.8. Andmeväli 2.012: muu identifitseerimisnumber (MN1)

See andmeväli sisaldab CPS või PMS andmeedastuse käigus edastatud CRNi (andmeväli 2.010) ilma selle alguses oleva riigikoodita.

4.1.9. Andmeväli 2.013: muu identifitseerimisnumber (MN2)

See andmeväli sisaldab MPS või MMS andmeedastuse käigus edastatud CROd (andmeväli 2.007) ilma selle alguses oleva riigikoodita.

4.1.10. Andmeväli 2.014: muu identifitseerimisnumber (MN3)

See andmeväli sisaldab MPS või MMS andmeedastuse käigus edastatud SQNi (andmeväli 2.008).

4.1.11. Andmeväli 2.015: muu identifitseerimisnumber (MN4)

See andmeväli sisaldab MPS või MMS andmeedastuse käigus edastatud MIDid (andmeväli 2.009).

4.1.12. Andmeväli 2.063: täiendav teave (INF)

PMS taotluse puhul sooritatava SRE andmeedastuse korral esitatakse sellel andmeväljal teavet sõrme kohta, mis põhjustas võimaliku kokkulangevuse. Selle andmevälja formaat on järgmine:

NN, kus NN on kahest numbrist koosnev sõrme positsiooni kood, mis on esitatud tabelis 5.

Muudel juhtudel on selle andmevälja kasutamine vabatahtlik. See võib sisaldada kuni 32 tähtnumbrilist märki ja selles võidakse anda taotlusega seotud täiendavat teavet.

4.1.13. Andmeväli 2.064: tulemuste loetelu (RLS)

See andmeväli sisaldab vähemalt kahte alamandmevälja. Esimesel alamandmeväljal kirjeldatakse iga tehtud otsingu tüüpi, kasutades selleks kolmetähelist lühendit, mis tähistab andmeväljal TOT (1.004) kajastatud andmeedastuse tüüpi. Teine alamandmeväli sisaldab ühte märki. Märki „I“ kasutatakse kokkulangevuse tuvastamise tähistamiseks (HIT) ning märki „N“ kasutatakse juhul, kui kokkulangevust ei leitud (No-HIT). Kolmas alamandmeväli sisaldab kogumi identifikaatorit tulemuse kandidaadi jaoks ja kandidaatide arvu, mis on omavahel eraldatud kaldjoonega. Kui esineb mitu kandidaati, saadetakse mitu sõnumit.

Võimaliku kokkulangevuse korral sisaldab neljas alamandmeväli kuue numbrilise pikkuse skoori. Kui kokkulangevus on kinnitatud, on selle alamandmevälja väärtuseks „999999“.

Näide: „CPS{{RS}}I{{RS}}001/001{{RS}}999999{{GS}}“

Kui kaugel paiknev AFIS ei väljasta skoori, tuleks vastavas kohas kasutada skoori null.

4.1.14. Andmeväli 2.074: staatus/veateade (ERM)

See andmeväli sisaldab andmeedastusest tulenevaid veateateid, mis saadetakse taotluse esitajale tagasi veateate andmeedastuse osana.

Tabel 3. Veateated	
Numeric Code (1–3)	Meaning (5–128)
003	ERROR: UNAUTHORISED ACCESS
101	Mandatory field missing
102	Invalid record type
103	Undefined field
104	Exceed the maximum occurrence
105	Invalid number of subfields
106	Field length too short
107	Field length too long
108	Field is not a number as expected
109	Field number value too small
110	Field number value too big
111	Invalid character
112	Invalid date
115	Invalid item value
116	Invalid type of transaction
117	Invalid record data
201	ERROR: INVALID TCN
501	ERROR: INSUFFICIENT FINGERPRINT QUALITY
502	ERROR: MISSING FINGERPRINTS
503	ERROR: FINGERPRINT SEQUENCE CHECK FAILED
999	ERROR: ANY OTHER ERROR. FOR FURTHER DETAILS CALL DESTINATION AGENCY.

Veateated vahemikus 100 ja 199:

Need veateated on seotud ANSI/NIST kirjete kinnitamisega ning need moodustatakse järgmiselt:

<error_code 1>: IDC <idc_number 1> FIELD <field_id 1> <dynamic text 1> LF

<error_code 2>: IDC <idc_number 2> FIELD <field_id 2> <dynamic text 2>...

kus

- error_code on kood, mis on konkreetselt seotud teatava põhjusega (vt tabel 3);
- field_id on viga sisaldava andmevälja (nt 1.001, 2.001 jne) ANSI/NIST andmevälja number formaadis <record_type>.<field_id>.<sub_field_id>;
- dünaamilises tekstis esitatakse vea üksikasjalik dünaamiline kirjeldus;
- LF tähistab reavahetust, eraldades veateated, kui esineb rohkem kui üks viga;
- tüüp-1 kirje korral on ICD väärtuseks „-1“.

Näide:

201: IDC - 1 FIELD 1.009 WRONG CONTROL CHARACTER {}{LF}} 115: IDC 0 FIELD 2.003
INVALID SYSTEM INFORMATION

Veateadete andmeedastuse puhul on see andmeväli kohustuslik.

4.1.15. Andmeväli 2.320: eeldatav kandidaatide arv (ENC)

See andmeväli sisaldab maksimaalset kandidaatide arvu, mida taotluse esitanud asutus eeldab kontrollimiseks saada. ENC väärtus ei tohi ületada tabelis 11 määratud väärtuseid.

5. Tüüp-4 loogiline kirje: kõrge resolutsiooniga kujutis halltoonides

Tuleb märkida, et tüüp-4 kirjed on binaarsed, mitte ASCII vormingus. Seetõttu on igale andmeväljale määratud kindel positsioon kirjes, mis tähendab, et kõik andmeväljad on kohustuslikud.

Standard võimaldab kirjes määratleda nii kujutise suuruse kui ka resolutsiooni. See nõuab, et tüüp-4 loogilised kirjed sisaldaksid daktüloskoopilise kujutise andmeid, mis kantakse üle nominaalse pikslite tihedusega 500–520 pikslit tolli kohta. Uute tehniliste lahenduste puhul on eelistatavaks pikslitiheduseks 500 pikslit tolli kohta või 19,68 pikslit millimeetri kohta. 500 pikslit tolli kohta on INT-I standardis määratletud pikslitihedus, kuid sarnased süsteemid võivad vahetada omavahel andmeid ka muu pikslitihedusega, vahemikus 500–520 pikslit tolli kohta.

5.1. Andmeväljad tüüp-4 loogilistes kirjetes

5.1.1. Andmeväli 4.001: loogilise kirje pikkus (LEN)

Sellel 4-baidisel andmeväljal on märgitud selle tüüp-4 kirje pikkus ning baitide koguarv, võttes arvesse kõiki kirjes sisalduvatel andmeväljadel esinevaid märke.

5.1.2. Andmeväli 4.002: kujutise järjekorranumber (IDC)

Failipäises esitatakse 1 baidi abil binaarsel kujul IDC number.

5.1.3. Andmeväli 4.003: tõmmise tüüp (IMP)

Tõmmise tüüp esitatakse ühe baidi abil andmeväljal, mis on kirje kuues bait.

Code	Description
0	Live-scan of plain fingerprint
1	Live-scan of rolled fingerprint
2	Non-live scan impression of plain fingerprint captured from paper
3	Non-live scan impression of rolled fingerprint captured from paper
4	Latent impression captured directly
5	Latent tracing
6	Latent photo
7	Latent lift
8	Swipe
9	Unknown

5.1.4. Andmeväli 4.004: sõrme asend (FGP)

See fikseeritud pikkusega 6-baidine andmeväli ulatub tüüp-4 kirje seitsmendast kuni kaheteistkümnenenda baidini. See sisaldab võimalikku sõrme asendit, mille kirjeldus algab kõige vasakpoolsemast baidist (kirje seitsmes bait). Tabelist 5 valitakse teadaolev või kõige tõenäolisem sõrme asend. Võib osutada veel kuni viie sõrme asendile, esitades ülejäänud viies baidis teiste sõrmede asendid, kasutades sama formaati. Kui osutatakse vähem kui viiele sõrme asendile, kasutatakse kasutamata jäänud baitides binaararvu 255. Teadmata sõrme asendi märkimiseks kasutatakse koodi 0.

Tabel 5. Sõrme asendit ja maksimaalset suurust tähistavad koodid			
Finger position	Finger code	Width (mm)	Length (mm)
Unknown	0	40,0	40,0
Right thumb	1	45,0	40,0
Right index finger	2	40,0	40,0
Right middle finger	3	40,0	40,0
Right ring finger	4	40,0	40,0
Right little finger	5	33,0	40,0
Left thumb	6	45,0	40,0
Left index finger	7	40,0	40,0
Left middle finger	8	40,0	40,0
Left ring finger	9	40,0	40,0
Left little finger	10	33,0	40,0
Plain right thumb	11	30,0	55,0
Plain left thumb	12	30,0	55,0
Plain right four fingers	13	70,0	65,0
Plain left four fingers	14	70,0	65,0

Kuriteopaigalt saadud sündmuskohajälgede korral tuleks kasutada üksnes koode 0–10.

5.1.5. Andmeväli 4.005: kujutise skaneerimise resolutsioon (ISR)

See 1-baidine andmeväli on tüüp-4 kirje 13. bait. Kui selle väärtus on „0“, siis on kujutis soovitatava skaneerimisresolutsiooniga 19,68 pikslit millimeetri kohta (500 pikslit tolli kohta). Kui selle väärtus on „1“, siis on kujutis muu skaneerimisresolutsiooniga, mis on määratletud tüüp-1 kirjes.

5.1.6. Andmeväli 4.006: horisontaalse rastrijoone pikkus (HLL)

See andmeväli hõlmab tüüp-4 kirje 14. ja 15. baiti. Sellel määratletakse iga rastrijoone pikslite arv. Esimene bait on kõige olulisem.

5.1.7. Andmeväli 4.007: vertikaalne külje pikkus (VLL)

Sellel andmeväljal määratletakse 16. ja 17. baidi abil rastrijoonte arv kujutises. Esimene bait on kõige olulisem.

5.1.8. Andmeväli 4.008: halltoonides kujutise kokkupakkimise algoritm (GCA)

Sellel 1-baidisel andmeväljal määratletakse halltoonides kujutise kokkupakkimise algoritm, mida kasutatakse kujutise andmete kodeerimisel. Käesolevas rakendusversioonis näitab binaararv 1, et on kasutatud WSQ põhise kokkupakkimist (39-7 liide).

5.1.9. Andmeväli 4.009: kujutis

See andmeväli sisaldab kujutise baidijada. Selle struktuur sõltub mõistetavalt kasutatud kokkupakkimisalgoritmist.

6. Tüüp-9 loogiline kirje: eritunnuseid kirjeldav kirje

Tüüp-9 kirje sisaldab ASCII vormingus teksti, milles kirjeldatakse eritunnuseid ja esitatakse sellega seotud teavet, mis on saadud sündmuskohajäljelt. Sündmuskohajälje otsingu eesmärgil sooritatava andmeedastuse korral ei ole nende tüüp-9 kirje hulk failis piiratud ning iga selline kirje võib käsitleda erinevat vaadet või sündmuskohajälge.

6.1. Eritunnuste leidmine

6.1.1. Eritunnuste tüübi identifikaator

Standardiga määratletakse kolm identifitseerimisnumbrit, mida kasutatakse eritunnuste tüübi kirjeldamiseks. Need on esitatud tabelis 6. Kurru lõpp on tüüp 1. Hargnemine on tüüp 2. Kui eritunnust ei ole võimalik selgelt ühe eespool nimetatud tüübi alla liigitada, loetakse seda „muuks“ eritunnuseks (tüüp 0).

Type	Description
0	Other
1	Ridge ending
2	Bifurcation

6.1.2. Eritunnuste asend ja tüüp

Selleks et mallid oleksid kooskõlas ANSI INCITS 378-2004 standardi 5. jaoga, kasutatakse eritunnuste asendi (asukoht ja nurk) määramiseks järgmist meetodit, mis on praeguse INCITS 378-2004 standardi edasiarendus.

Eritunnuseks oleva kurru lõpu asend või asukoht on oru põhistruktuuri hargnemiskoht otse kurru lõppemiskoha ees. Kui oru kolme haru kujutist lihtsustada nii, et moodustub ühe piksli laiune struktuur, siis on eritunnuse asukohaks harude kokkupuutepunkt. Samamoodi on eritunnuseks oleva hargnemiskoha asukoht kurru põhistruktuuri hargnemiskoht. Kui kurru kolme haru kujutist lihtsustada nii, et moodustub ühe piksli laiune struktuur, siis on eritunnuse asukohaks kolme haru kokkupuutepunkt.

Pärast kõigi kurdude lõppemiskohtade hargnemisteks ümberarvestamist esitatakse kõik daktüloskoopilise kujutise eritunnused hargnemiskohtadena. Kolme haru kokkupuutepunkti piksli X ja Y koordinaadid saab otseselt kindlaks määrata. Igast põhistruktuuri hargnemiskohast saab tuletada eritunnuse suuna. Tuleb analüüsida iga põhistruktuuri kolme haru ja määrata kindlaks iga haru lõpp-punkt. Joonisel 6.1.2 on illustreeritud kolme meetodit, mida kasutatakse haru lõpu kindlaksmääramiseks, võttes aluseks kujutise, mille skaneerimise resolutsioon on 500 pikslit tolli kohta.

Lõpp-punkt määratakse kindlaks vastavalt esimesena täidetavale tingimusele. Pikslite arvu määramisel on võetud aluseks skaneerimise resolutsioon 500 pikslit tolli kohta. Erinevate skaneerimise resolutsioonide kasutamise korral tuleb võtta aluseks erinev pikslite arv.

- Kaugus 0,064 tolli (32. piksel).
- Struktuuri haru lõpp kaugusel 0,02 tolli kuni 0,064 tolli (10. kuni 32. piksel); lähemaid harusid ei kasutata.
- Teine hargnemine toimub mitte kaugemal kui 0,064 tolli kaugusel (enne 32. pikslit).

Joonis 4:

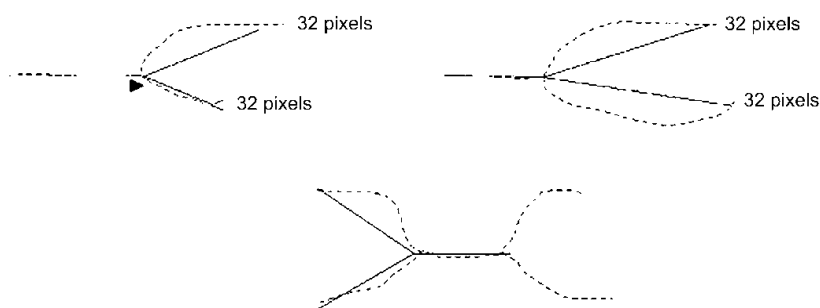

Eritunnuseks olev nurk määratakse kindlaks, moodustades kolm kujuteldavat kiirt, mis lähtuvad hargnemispunktist ja ulatuvad iga haru lõpuni. Kiirte poolt moodustatud teravaim nurk poolitatakse, et märkida eritunnuse suund.

6.1.3. Koordinaatsüsteem

Sõrmejälgede eritunnuste väljendamiseks kasutatav koordinaatsüsteem on ristkoordinaatide süsteem. Eritunnuste asukohad esitatakse nende x- ja y-koordinaatide abil. Koordinaatsüsteemi alguspunkt on algse kujutise vasakpoolne ülemine nurk ning x-telje suund on paremale ja y-telje suund alla. Eritunnuse x-ja y-koordinaadid esitatakse pikslite alusel kaugusena koordinaatsüsteemi alguspunktist. Tuleb märkida, et koordinaatsüsteemi alguspunkti asukoht ja mõõtühikud ei ole kooskõlas tavaga, mida on kasutatud ANSI/NIST-ITL 1-2000 standardis tüüp-9 kirje mõistete määratlustes.

6.1.4. Eritunnuste suund

Nurga väärtused esitatakse standardsel matemaatilisel kujul, kus 0-kraadine nurk on paremale ning vastupäeva pöörates nurk suureneb. Kirjeldatavad nurgad on suunaga piki kurdu kurru lõpu tähistamisel ning suunaga oru keskosa suunas hargnemiskoha tähistamisel. See tava on 180 kraadi vastupidine nurga suunale, millest on lähtunud nurga kirjeldamisel ANSI/NIST-ITL 1-2000 standardi tüüp-9 kirje mõistete määratlustes.

6.2. Tüüp-9 loogiliste kirjete andmeväljad vastavalt INCITS-378 standardiga kehtestatud formaadile

Kõik tüüp-9 kirjete andmeväljad on ASCII vormingus. Binaarsed andmeväljad ei ole selle lisatud tekstiväljaga kirje puhul lubatud.

6.2.1. Andmeväli 9.001: loogilise kirje pikkus (LEN)

Sellel kohustuslikul ASCII vormingus andmeväljal on esitatud loogilise kirje pikkus, märkides baitide koguarvu, võttes arvesse kõiki kirjes esinevatel andmeväljadel asuvaid märke.

6.2.2. Andmeväli 9.002: kujutise järjekorranumber (IDC)

Seda kohustuslikku 2-baidist andmevälja kasutatakse eritunnuseid kirjeldavate andmete tähistamiseks ja asukoha esitamiseks. Sellel andmeväljal paiknev IDC vastab tüüp-1 kirje faili sisu andmeväljal esinevale IDC-le.

6.2.3. Andmeväli 9.003: tõmmise tüüp (IMP)

Sellel 1-baidisel kohustuslikul andmeväljal kirjeldatakse viisi, kuidas daktüloskoopilise kujutise andmed on saadud. Sellele andmeväljale sisestatakse tõmmise tüübi tähistamiseks vastavale tabelist 4 valitud koodile vastav ASCII vormingus väärtus.

6.2.4. Andmeväli 9.004: eritunnuste formaat (FMT)

Sellel väljal esineb märk „U“ tähistamaks, et eritunnused on esitatud M1-378 standardile vastavas formaadis. Kuigi andmed võivad olla kodeeritud vastavalt M1-378 standardile, peavad kõik tüüp-9 kirje andmeväljad jääma ASCII vormingus tekstiväljadeks.

6.2.5. Andmeväli 9.126: teave CBEFFi (Common Biometric Exchange File Format) kohta

See andmeväli sisaldab kolme andmeühikut. Esimene andmeühik sisaldab väärtust „27“ (0x1B). See on CBEFFi formaadi omaniku identifitseerimistunnus, mille rahvusvaheline biomeetria tööstusassotsiatsioon (IBIA) on omistanud INCITISE tehnilisele komiteele M1. <US> eraldusmärk eraldab selle andmeühiku CBEFFi formaadi tüüpi tähistavast andmeühikust, mis sisaldab väärtust „513“ (0x0201), et märkida, et see kirje sisaldab üksnes andmeid eritunnuste asukoha ja nurga kohta ilma laiendatud andmeploki andmeid esitamata. <US> eraldusmärk eraldab selle andmeühiku CBEFFi toote identifikaatorist (PID), millega määratletakse kodeerimiseks kasutatava seadme „omanik“. Selle väärtuse määrab kindlaks müüja. Selle võib saada IBIA veebisaidilt (www.ibia.org), kui see on sinna märgitud.

6.2.6. Andmeväli 9.127: kujutise salvestamiseks kasutatud seadme identifitseerimistunnus

See andmeväli sisaldab kahte andmeühikut, mis on eraldatud <US> eraldusmärgiga. Esimene andmeväli sisaldab tähist „APPF“, kui algselt kujutise salvestamiseks kasutatud seade vastas kinnituse kohaselt CJIS-RS-0010 (FBI sõrmejälgede elektroonilise edastamise spetsifikatsioon) F lisale (IAFISE kujutise kvaliteedi spetsifikatsioon, 29. jaanuar 1999). Kui seade ei olnud nimetatud spetsifikatsioonile vastav, sisaldab andmeväli väärtust „NONE“. Teine andmeväli sisaldab kujutise salvestamise seadme tunnust, mis on müüja poolt omistatud kujutise salvestamiseks kasutatava seadme tootenumber. Väärtus „0“ märgib, et kujutise salvestamise seadme tunnus ei ole teada.

6.2.7. Andmeväli 9.128: horisontaalse rastrijoone pikkus (HLL)

See kohustuslik ASCII vormingus andmeväli sisaldab edastatava kujutise ühe horisontaalse rastrijoone pikslite arvu. Maksimaalne horisontaalse rastrijoone pikkus on 65534 pikslit.

6.2.8. Andmeväli 9.129: vertikaalne külje pikkus (VLL)

See kohustuslik ASCII vormingus andmeväli sisaldab edastatava kujutise horisontaalsete rastroonte arvu. Maksimalne vertikaalse külje pikkus on 65534 pikslit.

6.2.9. Andmeväli 9.130: mõõtühik (SLC)

Sellel kohustuslikul ASCII kodeeringus andmeväljal märgitakse kujutise lahutusvõime (pikslitihedus) kirjeldamisel kasutatav mõõtühik. Väärtus „1“ sellel väljal märgib, et arvestatakse piksleid toli kohta, väärtus „2“ märgib, et arvestatakse piksleid sentimeetri kohta. Väärtus „0“ sellel andmeväljal osutab sellele, et kasutatav mõõtühik ei ole märgitud. Sellisel juhul on horisontaal- ja vertikaaljoonel paiknevate pikslite arvu suhe jagatis HPS/VPS.

6.2.10. Andmeväli 9.131: pikslimastaap horisontaalis (HPS)

See kohustuslik ASCII vormingus andmeväli sisaldab täisarvu, mis tähistab horisontaalse rastroone pikslitihedust, eeldusel, et SLC väärtus on „1“ või „2“. Muul juhul tähistab see horisontaal- ja vertikaaljoonel paiknevate pikslite arvu suhte horisontaalsuunale vastavat komponenti.

6.2.11. Andmeväli 9.132: pikslimastaap vertikaalis (VPS)

See kohustuslik ASCII vormingus andmeväli sisaldab täisarvu, mis tähistab vertikaalsuunalist pikslitihedust, eeldusel, et SLC väärtus on „1“ või „2“. Muul juhul tähistab see horisontaal- ja vertikaaljoonel paiknevate pikslite arvu suhte horisontaalsuunale vastavat komponenti.

6.2.12. Andmeväli 9.133: sõrme vaade

See kohustuslik andmeväli sisaldab kõnealuse kirje andmetega seotud sõrme vaate numbrit. Vaadet tähistatakse täisarvudega alates „0“ kuni „15“.

6.2.13. Andmeväli 9.134: sõrme asend (FGP)

See andmeväli sisaldab koodi, mis tähistab sõrme asendit, mille alusel saadi selles tüüp-9 kirjes sisalduv teave. Sõrme või peopesa asendi märkimiseks kasutatakse koodi vahemikus 1–10, mis valitakse tabelist 5, või peopesa korral tabelist 10.

6.2.14. Andmeväli 9.135: sõrmejälje kvaliteet

Sellel andmeväljal mägitakse üldine sõrmejälje eritunnuste andmete kvaliteet ning see esitatakse vahemikus 0–100. See number tähistab üldist sõrmejälje andmete kvaliteeti ning kajastab algse kujutise, eritunnuste kindlaksmääramise ning eritunnuste andmeid mõjutada võivate täiendavate toimingute kvaliteeti.

6.2.15. Andmeväli 9.136: eritunnuste arv

See kohustuslik andmeväli sisaldab selles loogilises kirjes esitatud eritunnuste arvu.

6.2.16. Andmeväli 9.137: sõrmejälje eritunnuste andmed

See kohustuslik andmeväli sisaldab kuute andmeühikut, mis on eraldatud <US> eraldusmärgiga. Sellesse kuulub mitu alamandmevälja, millest igaüks sisaldab andmeid ühe eritunnuse kohta. Eritunnuseid käsitlevate alamandmeväljade koguarv peab vastama andmeväljal 136 esitatud arvule. Esimene andmeühik sisaldab eritunnuse indeksit; need indeksid algavad ühest („1“) ning sõrmejälje iga järgmise eritunnuse korral on see indeks ühe („1“) võrra suurem. Teisel ja kolmandal andmeväljal on eritunnuste „x“- ja „y“-koordinaadid, mis on esitatud pikslite alusel. Neljas andmeühik sisaldab eritunnusega seotud nurga suurust kahekraadise täpsusega. See väärtus on positiivne ning jääb vahemikku 0–179. Viiendas andmeühikus kirjeldatakse eritunnuse tüüpi. Väärtust „0“ kasutatakse „MUUD“ tüüpi eritunnuste, väärtust „1“ kurru lõpu ning väärtust „2“ kurru hargnemise tähistamiseks. Kuues andmeühik kirjeldab iga eritunnuse kvaliteeti. Selle väärtus võib olla vahemikus 1, mis tähistab halvimat kvaliteeti, kuni 100, mis tähistab parimat kvaliteeti. Väärtus „0“ tähendab, et andmed kvaliteedi kohta puuduvad. Iga alamandmeväli on eraldatud järgmisest <RS> eraldusmärgiga.

6.2.17. Andmeväli 9.138: andmed kurdude arvu kohta

See andmeväli sisaldab mitmeid alamandmevälju, millest igaüks sisaldab kolme andmeühikut. Esimese alamandmevälja esimeses andmeühikus on määratletud kurdude arvu kindlaksmääramise meetod. Väärtus „0“ märgib, et kurdude arvu kindlakstegemiseks kasutatud meetodi kohta ega kurdude järjestuse kohta kirjes ei saa oletusi teha. Väärtus „1“ märgib, et iga keskmise eritunnuse puhul on neljas sektoris tehtud kindlaks kurdude arv kuni lähimate eritunnusteni ning iga keskmise eritunnuse kohta on esitatud kurdude arv. Väärtus „2“ märgib, et iga keskmise eritunnuse puhul on kaheksas sektoris tehtud kindlaks kurdude arv kuni lähimate eritunnusteni ning iga keskmise eritunnuse kohta on esitatud kurdude arv. Esimese andmevälja ülejäänud kaks andmeühikut sisaldavad mõlemad väärtust „0“. Andmeühikud on eraldatud <US> eraldusmärgiga. Järgnevad alamandmeväljad sisaldavad esimeses andmeühikus keskmise eritunnuse indeksit, teises andmeühikus külgneva eritunnuse indeksit ja kolmandas andmeühikus neid ühendava sirgega lõikuvate kurdude arvu. Alamandmeväljad on eraldatud <RS> eraldusmärgiga.

6.2.18. Andmeväli 9.139: andmed sõrmejälje jäljesüdamiku kohta

See andmeväli sisaldab ühte alamandmevälja iga algsel kujutisel esineva jäljesüdamiku kohta. Iga alamandmeväli sisaldab kolme andmeühikut. Esimesed kaks andmeühikut sisaldavad „x“- ja „y“-koordinaati, mis on esitatud pikslite alusel. Kolmas andmeväli sisaldab keskmega seotud nurga suurust, mis esitatakse kahekraadise täpsusega. See väärtus on positiivne ning jääb vahemikku 0–179. Erinevaid jäljesüdamikke kirjeldavad väljad on eraldatud <RS> eraldusmärgiga.

6.2.19. Andmeväli 9.140: andmed delta kohta

See andmeväli sisaldab ühte alamandmevälja iga algsel kujutisel esineva delta kohta. Iga alamandmeväli sisaldab kolme andmeühikut. Esimesed kaks andmeühikut sisaldavad „x“- ja „y“-koordinaati, mis on esitatud pikslite alusel. Kolmas andmeväli sisaldab delta seotud nurga suurust, mis esitatakse kahekraadise täpsusega. See väärtus on positiivne ning jääb vahemikku 0–179. Erinevaid jäljesüdamikke kirjeldavad väljad on eraldatud <RS> eraldusmärgiga.

7. Tüüp-13 kirje: muutuva resolutsiooniga sündmuskohajälje kujutist sisaldav kirje

Lisatud tekstiväljaga tüüp-13 loogilised kirjed sisaldavad kujutise andmeid, mis on saadud sündmuskohajälje kujutistelt. Need kujutised on mõeldud edastamiseks asutustele, kes automaatselt tuvastavad kujutistel soovitud iseäralikke omadusi või kasutavad selleks inimsekkumist ja andmetöötlust.

Kirjes on esitatud lisatud tekstiväljaga andmed kasutatud skaneerimisresolutsiooni, kujutise suuruse ja muude kujutise töötlemiseks vajalike parameetrite kohta.

Tabel 7. Muutuva resolutsiooniga sündmuskohajälje kujutist sisaldava tüüp-13 kirje struktuur									
Ident	Cond. code	Field Number	Field name	Char type	Field size per occurrence		Occur count		Max byte count
					min.	max.	min	max	
LEN	M	13.001	LOGICAL RECORD LENGTH	N	4	8	1	1	15
IDC	M	13.002	IMAGE DESIGNATION CHARACTER	N	2	5	1	1	12
IMP	M	13.003	IMPRESSION TYPE	A	2	2	1	1	9
SRC	M	13.004	SOURCE AGENCY/ORI	AN	6	35	1	1	42
LCD	M	13.005	LATENT CAPTURE DATE	N	9	9	1	1	16
HLL	M	13.006	HORIZONTAL LINE LENGTH	N	4	5	1	1	12
VLL	M	13.007	VERTICAL LINE LENGTH	N	4	5	1	1	12
SLC	M	13.008	SCALE UNITS	N	2	2	1	1	9
HPS	M	13.009	HORIZONTAL PIXEL SCALE	N	2	5	1	1	12
VPS	M	13.010	VERTICAL PIXEL SCALE	N	2	5	1	1	12

Tabel 7. Muutuva resolutsiooniga sündmuskohajälje kujutist sisaldava tüüp-13 kirje struktuur									
Ident	Cond. code	Field Number	Field name	Char type	Field size per occurrence		Occur count		Max byte count
					min.	max.	min	max	
CGA	M	13.011	COMPRESSION ALGORITHM	A	5	7	1	1	14
BPX	M	13.012	BITS PER PIXEL	N	2	3	1	1	10
FGP	M	13.013	FINGER POSITION	N	2	3	1	6	25
RSV		13.014 13.019	RESERVED FOR FUTURE DEFINITION	—	—	—	—	—	—
COM	O	13.020	COMMENT	A	2	128	0	1	135
RSV		13.021 13.199	RESERVED FOR FUTURE DEFINITION	—	—	—	—	—	—
UDF	O	13.200 13.998	USER-DEFINED FIELDS	—	—	—	—	—	—
DAT	M	13.999	IMAGE DATA	B	2	—	1	1	—

Märkide tüüp: N = number; A = täht; AN =tähtnumbriline märk; B = binaarne.

7.1. Andmeväljad tüüp-13 loogilises kirjes

Järgmistes punktides kirjeldatakse kõigil tüüp-13 loogilise kirje andmeväljadel paiknevaid andmeid.

Tüüp-13 loogilises kirjes on kanded esitatud nummerdatud andmeväljadel. Kirje kaks esimest andmevälja peavad olema järjekorda seatud ning kujutise andmeid sisaldav andmeväli on viimane füüsiline andmeväli kirjes. Tabelis 7 on iga tüüp-13 kirjes sisalduva andmevälja kohta loetletud „tingimuste koodid“, kus „M“ tähistab kohustuslikku ja „O“ tähistab vabatahtlikku andmevälja, andmevälja number, andmevälja nimi, märkide tüüp, andmevälja suurus ning maksimaalne arv, mitu korda see andmeväli võib esineda. Viimases tulbas on märgitud maksimaalne baitide arv andmeväljal, võttes aluseks kolmekohalise välja numbri. Kui andmevälja numbri tähistamiseks kasutatakse rohkem märke, suureneb samuti maksimaalne baitide arv. Tulbas „ühe andmevälja suurus“ esitatud kahe kande puhul on arvesse võetud andmeväljal kasutatud eraldusmärke. „Maksimaalse baitide arvu“ määramisel on arvesse võetud välja numbrit, andmehulka ja kõiki eraldusmärke, sealhulgas märki „GS“.

7.1.1. Andmeväli 13.001: loogilise kirje pikkus (LEN)

See kohustuslik ASCII vormingus andmeväli sisaldab kogu tüüp-13 loogilises kirjes sisalduvate baitide koguarvu. Andmeväljal 13.001 määratletakse kirje pikkus, võttes arvesse kõiki kirje kõigil andmeväljadel asuvaid märke ning andmete eraldusmärke.

7.1.2. Andmeväli 13.002: kujutise järjekorranumber (IDC)

Seda kohustuslikku ASCII vormingus andmevälja kasutatakse kirjes sisalduvate sündmuskohajälje kujutise andmete määratlemiseks. See IDC vastab tüüp-1 kirje faili sisu andmeväljal (CNT) esinevale IDC-le.

7.1.3. Andmeväli 13.003: tõmmise tüüp (IMP)

Sellel 1- või 2-baidisel kohustuslikul ASCII vormingus andmeväljal märgitakse, kuidas sündmuskohajälje kujutise andmed on saadud. Sellele väljale sisestatakse sobiv sündmuskohajälje kujutisele vastav kood, mis valitakse tabelist 4 (sõrm) või tabelist 9 (peopesa).

7.1.4. Andmeväli 13.004: lähtekohaks olev asutus/ORI (SRC)

See kohustuslik ASCII vormingus andmeväli sisaldab haldusasutuse või organisatsiooni identifitseerimistunnust, kes salvestas algselt kirjes esitatud näokujutise. Harilikult paikneb sellel andmeväljal lähtekohaks oleva asutuse, kes salvestas sellel andmeväljal esitatud kujutise, identifikaator (ORI). See sisaldab kahte järgmises formaadis andmeühikut: CC/asutus.

Esimene andmeühik sisaldab Interpoli riigikoodi, pikkusega kaks tähtnumbrilist märki. Teises andmeühikus (asutus) määratletakse amet, kasutades vabateksti pikkusega kuni 32 tähtnumbrilist märki.

7.1.5. Andmeväli 13.005: sündmuskohajälje kujutise salvestamise kuupäev (LCD)

See kohustuslik ASCII vormingus andmeväli sisaldab kuupäeva, mil kirjes esitatud sündmuskohajälje kujutis salvestati. Kuupäev esitatakse kaheksa numbriga, kasutades formaati CCYYMMDD. Märgid CCYY tähistavad aastat, mil kujutis salvestati; märgid MM tähistavad kuule vastava arvu kümnelisi ja ühelisi; märgid DD tähistavad kuupäevale vastava arvu kümnelisi ja ühelisi. Näiteks 20000229 tähistab kuupäeva 29. veebruar 2000. Esitatav kuupäev peab olema reaalne kuupäev.

7.1.6. Andmeväli 13.006: horisontaalse rastrijoone pikkus (HLL)

See kohustuslik ASCII vormingus andmeväli sisaldab edastatava kujutise ühe horisontaalse rastrijoone pikslite arvu.

7.1.7. Andmeväli 13.007: vertikaalne külje pikkus (VLL)

See kohustuslik ASCII vormingus andmeväli sisaldab edastatava kujutise horisontaalsete rastrijoonte arvu.

7.1.8. Andmeväli 13.008: mõõtühik (SLC)

Sellel kohustuslikul ASCII kodeeringus andmeväljal märgitakse kujutise lahutusvõime (pikslitihedus) kirjeldamisel kasutatav mõõtühik. Väärtus „1“ sellel väljal märgib, et arvestatakse piksleid tolli kohta, väärtus „2“ märgib, et arvestatakse piksleid sentimeetri kohta. Väärtus „0“ sellel andmeväljal osutab sellele, et kasutatav mõõtühik ei ole märgitud. Sellisel juhul on horisontaal- ja vertikaaljoonel paiknevate pikslite arvu suhe jagatis HPS/VPS.

7.1.9. Andmeväli 13.009: pikslimastaap horisontaalis (HPS)

See kohustuslik ASCII vormingus andmeväli sisaldab täisarvu, mis tähistab horisontaalse rastrijoone pikslitihedust, eeldusel, et SLC väärtus on „1“ või „2“. Muul juhul tähistab see horisontaal- ja vertikaaljoonel paiknevate pikslite arvu suhte horisontaalsuunale vastavat komponenti.

7.1.10. Andmeväli 13.010: pikslimastaap vertikaalis (VPS)

See kohustuslik ASCII vormingus andmeväli sisaldab täisarvu, mis tähistab vertikaalsuunalist pikslitihedust, eeldusel, et SLC väärtus on „1“ või „2“. Muul juhul tähistab see horisontaal- ja vertikaaljoonel paiknevate pikslite arvu suhte horisontaalsuunale vastavat komponenti.

7.1.11. Andmeväli 13.011: kokkupakkimise algoritm (CGA)

Sellel kohustuslikul ASCII vormingus andmeväljal märgitakse, millist algoritmi kasutati halltoonides kujutise kokkupakkimiseks. Kokkupakkimise algoritme tähistavaid koodi vt 39-7 liitest.

7.1.12. Andmeväli 13.012: piksli kirjeldamiseks kasutatav bittide arv (BPX)

Sellel kohustuslikul ASCII kodeeringus andmeväljal märgitakse piksli kirjeldamiseks kasutatav bittide arv. See andmeväli sisaldab kannet „8“ harilike halltoonide väärtuste „0“ kuni „255“ korral. Kanne sellel väljal, mis on suurem kui „8“, märgib suurema täpsusastmega esitatud halltoonis piksleid.

7.1.13. Andmeväli 13.013: sõrme/peopesa asend (FGP)

Sellel kohustuslikul lisatud tekstiväljaga andmeväljal märgitakse üks või mitu võimalikku sõrme või peopesa asendit, mis võivad kuuluda kokku vastava sündmuskohtajälje kujutisega. Kümne kood, mis vastab teadaolevale või kõige tõenäolisemale sõrme asendile, valitakse tabelist 5, ja kõige tõenäolisemale peopesa asendile vastav kood tabelist 10 ning see esitatakse ühe või kahe märgiga ASCII vormingus alamandmeväljal. Võib osutada täiendavatele sõrme ja/või peopesa asenditele, sisestades muud asendi koodid alamandmeväljadele, mis on eraldatud eraldusmärgiga „RS“. Igale koodidega ühest kümneni tähistatud sõrme asendile osutamiseks kasutatakse „tundmatut sõrme“ tähistavat koodi „0“. Igale loetelus esitatud peopesa asendile osutamiseks kasutatakse „tundmatut peopesa“ tähistavat koodi „20“.

7.1.14. Andmeväljad 13.014–019: reserveeritud kasutamiseks tulevikus (RSV)

Need andmeväljad on reserveeritud kasutamiseks käesoleva standardi tulevastes redaktsioonides. Ühtegi nendest andmeväljadest ei kasutata selles redaktsioonis. Kui mõni nendest andmeväljadest esineb, tuleb neid ignoreerida.

7.1.15. Andmeväli 13.020: märkus (COM)

Seda vabatahtlikku andmevälja võib kasutada märkuste või muu ASCII vormingus teksti lisamiseks sündmuskohajälje kujutise andmetele.

7.1.16. Andmeväljad 13.021–199: reserveeritud kasutamiseks tulevikus (RSV)

Need andmeväljad on reserveeritud kasutamiseks käesoleva standardi tulevastes redaktsioonides. Ühtegi nendest andmeväljadest ei kasutata selles redaktsioonis. Kui mõni nendest andmeväljadest esineb, tuleb neid ignoreerida.

7.1.17. Andmeväljad 13.200–998: kasutaja poolt määratletavad andmeväljad (UDF)

Need andmeväljad on kasutaja poolt määratletavad ning neid kasutatakse vastavalt tulevastele vajadustele. Nende suuruse ja sisu määrab kindlaks kasutaja ning need peavad olema kooskõlastatud vastuvõtva asutusega. Kui need on kasutusel, sisaldavad need ASCII vormingus andmeid.

7.1.18. Andmeväli 13.999: kujutise andmed (DAT)

See andmeväli sisaldab kõiki salvestatud sündmuskohajälje kujutise andmeid. Selle numbriks on alati 999 ning see peab olema viimane füüsiline andmeväli kirjes. Näiteks järgnevad andmevälja numbrile „13.999:“ binaarselt esitatavad kujutise andmed.

Kokkupakkimata halltoonides kujutise iga piksli andmed esitatakse harilikult kaheksa biti abil (256 halltoonit), mis moodustavad ühe baidi. Kui kanne andmeväljal 13.012 BPX on suurem või väiksem kui „8“, on ühe piksli andmeid sisaldavate baitide arv erinev. Kui kasutatakse kokkupakkimist, pakitakse pikslite andmed kokku vastavalt andmeväljal GCA nimetatud kokkupakkimistehnoloogiale.

7.2. Muutuva resolutsiooniga sündmuskohajälje kujutist sisaldava tüüp-13 kirje lõpp

Järjepidevuse huvides peab andmeväljal 13.999 paiknevate andmete viimasele baidile järgnema vahetult eraldusmärk „FS“, et eraldada see järgmisest loogilisest kirjest. Seda eraldusmärki tuleb tüüp-13 loogilise kirje pikkuse arvestamisel arvesse võtta.

8. Tüüp-15 kirje: muutuva resolutsiooniga peopesakujutist sisaldav kirje

Lisatud tekstiväljaga tüüp-15 loogiline kirje sisaldab peopesakujutise andmeid koos kasutaja poolt esitatavat teksti sisaldavate kindlaks määratud andmeväljadega, kus käsitletakse vastavat digitaalset kujutist, ning seda kasutatakse nende andmete vahetamiseks. Kasutatud skaneerimisresolutsiooni, kujutise suurust ja muid kujutise töötlemiseks vajalikke parameetreid ja märkusi käsitlevad andmed salvestatakse kirjesse lisatud tekstiväljadena. Teistele asutustele edastatavaid peopesakujutisi töödeldakse vastuvõtvates asutustes, et eraldada nendelt soovitud andmed eritunnuste kohta, mis on vajalikud kujutiste kõrvutamiseks.

Kujutise andmed saadakse otse isikult, kasutades skaneerimisseadet, mis võimaldab saada kujutise otse isikult, või peopesakaardilt või muult andmekandjalt, mis sisaldab isiku peopesakujutist.

Peopesakujutiste saamiseks kasutatav meetod peab olema selline, mis võimaldab salvestada kujutiste kogumi kummagi käe kohta. Sellesse kogumisse kuulub peopesa välimine serv ühe skaneeritud kujutisena ning üks kuni kaks skaneeritud kujutist, millel on kogu peopesa randmest kuni sõrmeotsteni. Kui kogu peopesa kujutamiseks kasutatakse kahte kujutist, peab alumine kujutis ulatuma randmest kuni sõrmedevahelise ala ülemise osani (kolmanda sõrme liiges) ning sellel peab olema esitatud peopesa tenari (thenar) ja hüpotenari (hypothenar) piirkond. Ülemine kujutis ulatub sõrmedevahelise ala alumisest osast kuni sõrmeotsteni. See tagab kahe kujutise piisava kattumise peopesa sõrmedevahelise ala piirkonnas. Selles piirkonnas esinevate joonte struktuuri ja üksikute punktide kõrvutamisel saab analüüsija kindlalt öelda, kas mõlemad kujutised on saadud samalt peopesalt.

Kuna peopesajälje edastamine võib toimuda erinevatel eesmärkidel, võib see sisaldada ühte või enamat peopesa või käe teatava piirkonna kujutist. Ühe isiku peopesa kujutiste täielik kogum sisaldab harilikult kummagi käe peopesa välimise serva ja kogu peopesa kujutist (kujutisi). Kuna lisatud tekstiväljaga loogiline kirje võib sisaldada üksnes binaarseid andmevälju, on kummagi peopesa välimise serva jaoks vaja ühte tüüp-15 kirjet ning kummagi kogu peopesa jaoks ühte või kahte tüüp-15 kirjet. Seetõttu on peopesa andmete tavapärasel edastamisel vaja isiku peopesajälje kujutamiseks kasutada nelja kuni kuute tüüp-15 kirjet.

8.1. Andmeväljad tüüp-15 loogilises kirjes

Järgmistes punktides kirjeldatakse kõigil tüüp-15 loogilise kirje andmeväljadel paiknevaid andmeid.

Tüüp-15 loogilises kirjes on kanded esitatud nummerdatud andmeväljadel. Kirje kaks esimest andmevälja peavad olema järjekorda seatud ning kujutise andmeid sisaldav andmeväli on viimane füüsiline andmeväli kirjes. Tabelis 8 on iga tüüp-15 kirjes sisalduva andmevälja kohta loetletud „tingimuste koodid“, kus „M“ tähistab kohustuslikku ja „O“ tähistab vabatahtlikku andmevälja, andmevälja number, andmevälja nimi, märkide tüüp, andmevälja suurus ning maksimaalne arv, mitu korda see andmeväli võib esineda. Viimases tulbas on märgitud maksimaalne baitide arv andmeväljal, võttes aluseks kolmekohalise välja numbrit. Kui andmevälja numbrit tähistamiseks kasutatakse rohkem märke, suureneb samuti maksimaalne baitide arv. Tulbas „ühe andmevälja suurus“ esitatud kahe kande puhul on arvesse võetud andmeväljal kasutatud eraldusmärke. „Maksimaalse baitide arvu“ määramisel on arvesse võetud välja numbrit, andmehulka ja kõiki eraldusmärke, sealhulgas märki „GS“.

8.1.1. Andmeväli 15.001: loogilise kirje pikkus (LEN)

See kohustuslik ASCII vormingus andmeväli sisaldab kogu tüüp-15 loogilises kirjes sisalduvate baitide koguarvu. Andmeväljal 15.001 määratletakse kirje pikkus, võttes arvesse kõiki kirje kõigil andmeväljadel asuvaid märke ning andmete eraldusmärke.

8.1.2. Andmeväli 15.002: kujutise järjekorranumber (IDC)

Seda kohustuslikku ASCII vormingus andmevälja kasutatakse kirjes sisalduva peopesakujutise määratlemiseks. See IDC vastab tüüp-1 kirje faili sisu andmeväljal (CNT) esinevale IDC-le.

8.1.3. Andmeväli 15.003: tõmmise tüüp (IMP)

Sellel 1-baidisel kohustuslikul ASCII vormingus andmeväljal nimetatakse viis, kuidas peopesakujutise andmed on saadud. Sellele andmeväljale sisestatakse sobiv kood, mis valitakse tabelist 9.

8.1.4. Andmeväli 15.004: lähtekohaks olev asutus/ORI (SRC)

See kohustuslik ASCII vormingus andmeväli sisaldab haldusasutuse või organisatsiooni identifitseerimistunnust, kes salvestas algselt kirjes esitatud näokujutise. Harilikult paikneb sellel andmeväljal lähtekohaks oleva asutuse, kes salvestas sellel andmeväljal esitatud kujutise, identifikaator (ORI). See sisaldab kahte järgmises formaadis andmeühikut: CC/asutus.

Esimene andmeühik sisaldab Interpoli riigikoodi, pikkusega kaks tähtnumbrilist märki. Teises andmeühikus (asutus) määratletakse amet, kasutades vabateksti pikkusega kuni 32 tähtnumbrilist märki.

8.1.5. Andmeväli 15.005: peopesakujutise salvestamise kuupäev (LCD)

See kohustuslik ASCII vormingus andmeväli sisaldab kuupäeva, mil peopesakujutis salvestati. Kuupäev esitatakse kaheksa numbriga, kasutades formaati CCYYMMDD. Märgid CCYY tähistavad aastat, mil kujutis salvestati; märgid MM tähistavad kuule vastava arvu kümmelisi ja ühelisi; märgid DD tähistavad kuupäevale vastava arvu kümmelisi ja ühelisi. Näiteks kanne 20000229 tähistab kuupäeva 29. veebruar 2000. Esitatav kuupäev peab olema reaalne kuupäev.

8.1.6. Andmeväli 15.006: horisontaalse rastrijoone pikkus (HLL)

See kohustuslik ASCII vormingus andmeväli sisaldab edastatava kujutise ühe horisontaalse rastrijoone pikslite arvu.

8.1.7. Andmeväli 15.007: vertikaalne külje pikkus (VLL)

See kohustuslik ASCII vormingus andmeväli sisaldab edastatava kujutise horisontaalsete rastroonte arvu.

8.1.8. Andmeväli 15.008: mõõtühik (SLC)

Sellel kohustuslikul ASCII kodeeringus andmeväljal märgitakse kujutise lahutusvõime (pikslitihedus) kirjeldamisel kasutatav mõõtühik. Väärtus „1“ sellel väljal märgib, et arvestatakse piksleid toli kohta, väärtus „2“ märgib, et arvestatakse piksleid sentimeetri kohta. Väärtus „0“ sellel andmeväljal osutab sellele, et kasutatav mõõtühik ei ole märgitud. Sellisel juhul on horisontaal- ja vertikaaljoonel paiknevate pikslite arvu suhe jagatis HPS/VPS.

8.1.9. Andmeväli 15.009: pikslimastaap horisontaalis (HPS)

See kohustuslik ASCII vormingus andmeväli sisaldab täisarvu, mis tähistab horisontaalse rastroone pikslitihedust, eeldusel, et SLC väärtus on „1“ või „2“. Muul juhul tähistab see horisontaal- ja vertikaaljoonel paiknevate pikslite arvu suhte horisontaalsuunale vastavat komponenti.

8.1.10. Andmeväli 15.010: pikslimastaap vertikaalis (VPS)

See kohustuslik ASCII vormingus andmeväli sisaldab täisarvu, mis tähistab vertikaalsuunalist pikslitihedust, eeldusel, et SLC väärtus on „1“ või „2“. Muul juhul tähistab see horisontaal- ja vertikaaljoonel paiknevate pikslite arvu suhte horisontaalsuunale vastavat komponenti.

Tabel 8. Muutuva resolutsiooniga peopesakujutist sisaldava tüüp-15 kirje struktuur									
Ident	Cond. code	Field number	Field name	Char type	Field size per occurrence		Occur count		Max byte count
					min.	max.	min	max	
LEN	M	15.001	LOGICAL RECORD LENGTH	N	4	8	1	1	15
IDC	M	15.002	IMAGE DESIGNATION CHARACTER	N	2	5	1	1	12
IMP	M	15.003	IMPRESSION TYPE	N	2	2	1	1	9
SRC	M	15.004	SOURCE AGENCY/ORI	AN	6	35	1	1	42
PCD	M	15.005	PALMPRINT CAPTURE DATE	N	9	9	1	1	16
HLL	M	15.006	HORIZONTAL LINE LENGTH	N	4	5	1	1	12
VLL	M	15.007	VERTICAL LINE LENGTH	N	4	5	1	1	12
SLC	M	15.008	SCALE UNITS	N	2	2	1	1	9
HPS	M	15.009	HORIZONTAL PIXEL SCALE	N	2	5	1	1	12
VPS	M	15.010	VERTICAL PIXEL SCALE	N	2	5	1	1	12
CGA	M	15.011	COMPRESSION ALGORITHM	AN	5	7	1	1	14

Tabel 8. Muutuva resolutsiooniga peopesakujutist sisaldava tüüp-15 kirje struktuur									
Ident	Cond. code	Field number	Field name	Char type	Field size per occurrence		Occur count		Max byte count
					min.	max.	min	max	
BPX	M	15.012	BITS PER PIXEL	N	2	3	1	1	10
PLP	M	15.013	PALMPRINT POSITION	N	2	3	1	1	10
RSV		15.014 15.019	RESERVED FOR FUTURE INCLUSION	—	—	—	—	—	—
COM	O	15.020	COMMENT	AN	2	128	0	1	128
RSV		15.021 15.199	RESERVED FOR FUTURE INCLUSION	—	—	—	—	—	—
UDF	O	15.200 15.998	USER-DEFINED FIELDS	—	—	—	—	—	—
DAT	M	15.999	IMAGE DATA	B	2	—	1	1	—

Tabel 9. Peopesa tõmmise tüüp	
Description	Code
Live-scan palm	10
Nonlive-scan palm	11
Latent palm impression	12
Latent palm tracing	13
Latent palm photo	14
Latent palm lift	15

8.1.11. Andmeväli 15.011: kokkupakkimise algoritm (CGA)

Sellel kohustuslikul ASCII vormingus andmeväljal märgitakse, millist algoritmi kasutati halltoonides kujutise kokkupakkimiseks. Kanne „NONE“ sellel väljal märgib, et selles kirjes sisalduvad andmed ei ole kokkupakitud. Nende kujutiste puhul, mis kokku pakitakse, sisaldab see andmeväli kümne sõrmejälje kujutiste kokkupakkimiseks eelistatavat meetodit. Kasutusel olevad kokkupakkimise algoritme tähistavad koodid on esitatud 39-7 liites.

8.1.12. Andmeväli 15.012: piksli kirjeldamiseks kasutatav bittide arv (BPX)

Sellel kohustuslikul ASCII kodeeringus andmeväljal märgitakse piksli kirjeldamiseks kasutatav bittide arv. See andmeväli sisaldab kannet „8“ harilike halltoonide väärtuste „0“ kuni „255“ korral. Kanne sellel väljal, mis on suurem või väiksem kui „8“, märgib vastavalt suurema või väiksema täpsusastmega esitatud halltoonis piksleid.

Palm Position	Palm code	Image area (mm ²)	Width (mm)	Height (mm)
Unknown Palm	20	28387	139,7	203,2
Right Full Palm	21	28387	139,7	203,2
Right Writer s Palm	22	5645	44,5	127,0
Left Full Palm	23	28387	139,7	203,2
Left Writer s Palm	24	5645	44,5	127,0
Right Lower Palm	25	19516	139,7	139,7
Right Upper Palm	26	19516	139,7	139,7
Left Lower Palm	27	19516	139,7	139,7
Left Upper Palm	28	19516	139,7	139,7
Right Other	29	28387	139,7	203,2
Left Other	30	28387	139,7	203,2

8.1.13. Andmeväli 15.013: peopesa asend (PLP)

Sellel kohustuslikul lisatud tekstiväljaga andmeväljal on märgitud peopesa asend, mis vastab peopesakujutisele. Tabelist 10 valitakse kümnendkood, mis vastab teadaolevale või kõige tõenäolisemale peopesa asendile, ning see esitatakse ühe või kahe märgiga ASCII vormingus alamandmeväljal. Tabelis 10 on samuti loetletud kujutiste maksimaalne pindala ja mõõtmed iga võimaliku peopesa asendi kohta.

8.1.14. Andmeväljad 15.014–019: reserveeritud kasutamiseks tulevikus (RSV)

Need andmeväljad on reserveeritud kasutamiseks käesoleva standardi tulevastes redaktsioonides. Ühtegi nendest andmeväljadest ei kasutata selles redaktsioonis. Kui mõni nendest andmeväljadest esineb, tuleb neid ignoreerida.

8.1.15. Andmeväli 15.020: märkus (COM)

Seda vabatahtlikku andmevälja võib kasutada märkuste või muu ASCII vormingus teksti lisamiseks peopesakujutise andmetele.

8.1.16. Andmeväljad 15.021–199: reserveeritud kasutamiseks tulevikus (RSV)

Need andmeväljad on reserveeritud kasutamiseks käesoleva standardi tulevastes redaktsioonides. Ühtegi nendest andmeväljadest ei kasutata selles redaktsioonis. Kui mõni nendest andmeväljadest esineb, tuleb neid ignoreerida.

8.1.17. Andmeväljad 15.200–998: kasutaja poolt määratletavad andmeväljad (UDF)

Need andmeväljad on kasutaja poolt määratletavad ning neid kasutatakse vastavalt tulevastele vajadustele. Nende suuruse ja sisu määrab kindlaks kasutaja ning need peavad olema kooskõlastatud vastuvõtva asutusega. Kui need on kasutusel, sisaldavad need ASCII vormingus andmeid.

8.1.18. Andmeväli 15.999: kujutise andmed (DAT)

See andmeväli sisaldab kõiki salvestatud peopesakujutise andmeid. Selle numbriks on alati 999 ning see peab olema viimane füüsiline andmeväli kirjes. Näiteks järgnevad andmevälja numbrile „15.999:“ binaarselt esitatavad kujutise andmed. Kokkupakkimata halltoonides kujutise iga piksli andmed esitatakse harilikult kaheksa biti abil (256 halltooni), mis moodustavad ühe baidi. Kui kanne andmeväljal 15.012 BPX on suurem või väiksem kui 8, on ühe piksli andmeid sisaldavate baitide arv erinev. Kui kasutatakse kokkupakkimist, pakitakse pikslite andmed kokku vastavalt andmeväljal CGA nimetatud kokkupakkimistehnoloogiale.

8.2. Muutuva resolutsiooniga peopesakujutist sisaldava tüüp-15 kirje lõpp

Järjepidevuse huvides peab andmeväljal 15.999 paiknevate andmete viimasele baidile järgnema vahetult eraldusmärk „FS“, et eraldada see järgmisest loogilisest kirjest. Seda eraldusmärki tuleb tüüp-15 loogilise kirje pikkuse arvestamisel arvesse võtta.

8.3. Täiendavad muutuva resolutsiooniga peopesakujutist sisaldavad tüüp-15 kirjed

Fail võib sisaldada täiendavaid tüüp-15 kirjeid. Iga täiendava peopesakujutise jaoks on nõutav täielik tüüp-15 kirje, kasutades seejuures eraldusmärki „FS“.

Tabel 11. Maksimaalne kontrollimise teostamiseks aktsepteeritavate kandidaatide arv ühe andmeedastuse kohta							
Type of AFIS Search	TP/TP	LT/TP	LP/PP	TP/UL	LT/UL	PP/ULP	LP/ULP
Maximum Number of Candidates	1	10	5	5	5	5	5

Otsingu tüübid:

TP/TP: kümne sõrmejälje võrdlemine kümne sõrmejäljega

LT/TP: sündmuskohajälje võrdlemine kümne sõrmejäljega

LP/PP: peopesa sündmuskohajälje kujutise võrdlemine peopesa kujutisega

TP/UL: kümne sõrmejälje võrdlemine lahendamata sündmuskohajäljega

LT/UL: sündmuskohajälje võrdlemine lahendamata sündmuskohajäljega

PP/ULP: peopesa kujutise võrdlemine lahendamata peopesa sündmuskohajälje kujutisega

LP/ULP: peopesa sündmuskohajälje kujutise võrdlemine lahendamata peopesa sündmuskohajälje kujutisega

9. 2. peatüki (daktüloskoopiliste andmete vahetamine) juurde kuuluvad liited

9.1. 39-1 liide. ASCII vormingus eraldusmärgid

ASCII	Position ¹	Description
LF	1/10	Separates error codes in Field 2.074
FS	1/12	Separates logical records of a file
GS	1/13	Separates fields of a logical record
RS	1/14	Separates the subfields of a record field
US	1/15	Separates individual information items of the field or subfield

¹ Asukoht on määratletud ASCII standardiga.

9.2. 39-2 liide. Tähtnumbrilise kontrollmärgi arvutamine

Väljade TCN ja TCR jaoks (andmeväljad 1.09 ja 1.10)

Kontrollmärgile vastav number moodustatakse järgmise valemi kohaselt:

$$(YY * 10^8 + SSSSSSSS) \text{ moodul } 23$$

Märgid YY ja SSSSSSSS on numbrilised väärtused – vastavalt aastaarvu kaks viimast numbrit ning seerianumber.

Kontrollmärk luakse allpool esitatud kontrolltabeli põhjal.

Välja CRO jaoks (andmeväli 2.010)

Kontrollmärgile vastav number moodustatakse järgmise valemi kohaselt:

$$(YY * 10^6 + NNNNNN) \text{ moodul } 23$$

Märgid YY ja NNNNNN on numbrilised väärtused – vastavalt aastaarvu kaks viimast numbrit ning seerianumber.

Kontrollmärk luakse allpool esitatud kontrolltabeli põhjal.

Kontrollmärkide kontrolltabel		
1-A	9-J	17-T
2-B	10-K	18-U
3-C	11-L	19-V
4-D	12-M	20-W
5-E	13-N	21-X
6-F	14-P	22-Y
7-G	15-Q	0-Z
8-H	16-R	

9.3. 39-3 liide. Märkide koodid

Andmete edastamiseks kasutatav 7-bitine ANSI kood										
ASCII-märgistik										
+	0	1	2	3	4	5	6	7	8	9
30				!	'	#	\$	%	&	'
40	()	*	+	,	-	.	/	0	1
50	2	3	4	5	6	7	8	9	:	;
60	<	=	>	?	@	A	B	C	D	E
70	F	G	H	I	J	K	L	M	N	O
80	P	Q	R	S	T	U	V	W	X	Y
90	Z	[\]	^	_	`	a	b	c
100	d	e	f	g	h	i	j	k	l	m
110	n	o	p	q	r	s	t	u	v	w
120	x	y	z	{		}	~			

9.4. 39-4 liide. Andmeedastuse kokkuvõte

Tüüp-1 kirje (kohustuslik)					
Identifitseer	Field Number	Field name	CPS/PMS	SRE	ERR
LEN	1.001	Logical Record Length	M	M	M
VER	1.002	Version Number	M	M	M
CNT	1.003	File Content	M	M	M
TOT	1.004	Type of Transaction	M	M	M
DAT	1.005	Date	M	M	M
PRY	1.006	Priority	M	M	M
DAI	1.007	Destination Agency	M	M	M
ORI	1.008	Originating Agency	M	M	M
TCN	1.009	Transaction Control Number	M	M	M
TCR	1.010	Transaction Control Reference	C	M	M
NSR	1.011	Native Scanning Resolution	M	M	M
NTR	1.012	Nominal Transmitting Resolution	M	M	M
DOM	1.013	Domain name	M	M	M
GMT	1.014	Greenwich mean time	M	M	M

Tulp „Condition“:

O = vabatahtlik; M = kohustuslik; C = sõltub sellest, kas andmeedastus on vastus lähtekohaks olevale asutusele.

Tüüp-2 kirje (kohustuslik)						
Identifier	Field number	Field name	CPS/PMS	MPS/MMS	SRE	ERR
LEN	2.001	Logical Record Length	M	M	M	M
IDC	2.002	Image Designation Character	M	M	M	M
SYS	2.003	System Information	M	M	M	M
CNO	2.007	Case Number	—	M	C	—
SQN	2.008	Sequence Number	—	C	C	—
MID	2.009	Latent Identifier	—	C	C	—
CRN	2.010	Criminal Reference Number	M	—	C	—
MN1	2.012	Miscellaneous Identification Number	—	—	C	C
MN2	2.013	Miscellaneous Identification Number	—	—	C	C
MN3	2.014	Miscellaneous Identification Number	—	—	C	C
MN4	2.015	Miscellaneous Identification Number	—	—	C	C
INF	2.063	Additional Information	O	O	O	O
RLS	2.064	Respondents List	—	—	M	—
ERM	2.074	Status/Error Message Field	—	—	—	M
ENC	2.320	Expected Number of Candidates	M	M	—	—

Tulp „Condition“:

O = vabatahtlik; M = kohustuslik; C = sõltub sellest, kas andmed on olemas.

*	=	kui andmeedastus on kooskõlas siseriikliku õigusega (andmeedastust ei ole käsitletud käesoleva lepingu artiklites 533 ja 534)
---	---	---

9.5. 39-5 liide. Tüüp-1 kirjes kasutatavad märgid

Identifier	Condition	Field number	Field name	Character type	Example data
LEN	M	1.001	Logical Record Length	N	1.001:230 {} {GS}}
VER	M	1.002	Version Number	N	1.002:0300 {} {GS}}
CNT	M	1.003	File Content	N	1.003:1 {} {US}}15 {} {RS}}2 {} {US}}00 {} {RS}}4 {} {US}}01 {} {RS}}4 {} {US}}02 {} {RS}}4 {} {US}}03 {} {RS}}4 {} {US}}04 {} {RS}}4 {} {US}}05 {} {RS}}4 {} {US}}06 {} {RS}}4 {} {US}}07 {} {RS}}4 {} {US}}08 {} {RS}}4 {} {US}}09 {} {RS}}4 {} {US}}10 {} {RS}}4 {} {US}}11 {} {RS}}4 {} {US}}12 {} {RS}}4 {} {US}}13 {} {RS}}4 {} {US}}14 {} {GS}}
TOT	M	1.004	Type of Transaction	A	1.004:CPS {} {GS}}

Identifier	Condition	Field number	Field name	Character type	Example data
DAT	M	1.005	Date	N	1.005:20050101 {} {GS}}
PRY	M	1.006	Priority	N	1.006:4 {} {GS}}
DAI	M	1.007	Destination Agency	1*	1.007:DE/BKA {} {GS}}
ORI	M	1.008	Originating Agency	1*	1.008:NL/NAFIS {} {GS}}
TCN	M	1.009	Transaction Control Number	AN	1.009:0200000004F {} {GS}}
TCR	C	1.010	Transaction Control Reference	AN	1.010:0200000004F {} {GS}}
NSR	M	1.011	Native Scanning Resolution	AN	1.011:19.68 {} {GS}}
NTR	M	1.012	Nominal Transmitting Resolution	AN	1.012:19,68 {} {GS}}
DOM	M	1.013	Domain Name	AN	1.013: INT-I {} {US}}4,22 {} {GS}}
GMT	M	1.014	Greenwich Mean Time	AN	1.014:20050101125959Z

Tulp „Condition“: M = kohustuslik; C = sõltub tingimustest.

Tulp „Character Type“: A = tähed, N = numbrid, B = binaarkood.

1* Asutuse nime märkimisel on lubatud kasutada järgmiseid märke: [„0..9“, „A..Z“, „a..z“, „_“, „-“, „“, „-“].

9.6. 39-6 liide. Tüüp-2 kirjes kasutatavad märgid

Tabel A.6.1. CPS ja PMS andmeedastus					
Identifier	Condition	Field Number	Field name	Character type	Example data
LEN	M	2.001	Logical Record Length	N	2.001:909 {} {GS} }
IDC	M	2.002	Image Designation Character	N	2.002:00 {} {GS} }
SYS	M	2.003	System Information	N	2.003:0422 {} {GS} }
CRN	M	2.010	Criminal Reference Number	AN	2.010:DE/E999999999 {} {GS} }
INF	O	2.063	Additional Information	1*	2.063:Additional Information 123 {} {GS} }
ENC	M	2.320	Expected Number of Candidates	N	2.320:1 {} {GS} }

Tabel A.6.2. SRE andmeedastus					
Identifier	Condition	Field Number	Field name	Character type	Example data
LEN	M	2.001	Logical Record Length	N	2.001:909{{GS}}
IDC	M	2.002	Image Designation Character	N	2.002:00{{GS}}
SYS	M	2.003	System Information	N	2.003:0422{{GS}}
CRN	C	2.010	Criminal Reference Number	AN	2.010:NL/222222222{{GS}}
MN1	C	2.012	Miscellaneous Identification Number	AN	2.012:E999999999{{GS}}
MN2	C	2.013	Miscellaneous Identification Number	AN	2.013:E999999999{{GS}}
MN3	C	2.014	Miscellaneous Identification Number	N	2.014:0001{{GS}}
MN4	C	2.015	Miscellaneous Identification Number	A	2.015:A{{GS}}
INF	O	2.063	Additional Information	1*	2.063:Additional Information 123{{GS}}
RLS	M	2.064	Respondents List	AN	2.064:CPS{{RS}}I{{RS}}001/001{{RS}}999999{{GS}}

Tabel A.6.3. ERR andmeedastus					
Identifier	Condition	Field Number	Field name	Character type	Example data
LEN	M	2.001	Logical Record Length	N	2.001:909 {{GS}}
IDC	M	2.002	Image Designation Character	N	2.002:00 {{GS}}
SYS	M	2.003	System Information	N	2.003:0422 {{GS}}
MN1	M	2.012	Miscellaneous Identification Number	AN	2.012:E999999999 {{GS}}
MN2	C	2.013	Miscellaneous Identification Number	AN	2.013:E999999999 {{GS}}
MN3	C	2.014	Miscellaneous Identification Number	N	2.014:0001 {{GS}}
MN4	C	2.015	Miscellaneous Identification Number	A	2.015:A {{GS}}
INF	O	2.063	Additional Information	1*	2.063:Additional Information 123 {{GS}}
ERM	M	2.074	Status/Error Message Field	AN	2.074: 201: IDC - 1 FIELD 1.009 WRONG CONTROL CHARACTER {{LF}} 115: IDC 0 FIELD 2.003 INVALID SYSTEM INFORMATION {{GS}}

Tabel A.6.4. MPS ja MMS andmeedastus					
Identifier	Condition	Field Number	Field name	Character type	Example data
LEN	M	2.001	Logical Record Length	N	2.001:909 {{GS}}
IDC	M	2.002	Image Designation Character	N	2.002:00 {{GS}}
SYS	M	2.003	System Information	N	2.003:0422 {{GS}}
CNO	M	2.007	Case Number	AN	2.007:E999999999 {{GS}}
SQN	C	2.008	Sequence Number	N	2.008:0001 {{GS}}
MID	C	2.009	Latent Identifier	A	2.009:A {{GS}}
INF	O	2.063	Additional Information	1*	2.063:Additional Information 123 {{GS}}
ENC	M	2.320	Expected Number of Candidates	N	2.320:1 {{GS}}

Tulp „Condition“: M = kohustuslik; C = sõltub tingimustest.

Tulp „Character Type“: A = tähed, N = numbrid, B = binaarkood.

1* On lubatud kasutada järgmiseid märke: [„0..9“, „A..Z“, „a..z“, „_“, „“ , „“ , „“ , „“ , „“].

9.7. 39-7 liide. Halltoonides kujutise kokkupakkimise algoritmid

Kokkupakkimise algoritmid

Compression	Value	Remarks
Wavelet Scalar Quantization Grayscale Fingerprint Image Compression Specification IAFIS-IC-0010(V3), dated December 19, 1997	WSQ	Algorithm to be used for the compression of grayscale images in Type-4, Type-7 and Type-13 to Type-15 records. Shall not be used for resolutions > 500dpi.
JPEG 2000 [ISO 15444/ITU T.800]	J2K	To be used for lossy and losslessly compression of grayscale images in Type-13 to Type-15 records. Strongly recommended for resolutions > 500 dpi

9.8. 39-8 liide. E-posti spetsifikatsioon

Sisemise töökorduse parandamiseks tuleb PRUEM andmeedastuse korral e-posti sõnumi teemareale sisestada selle riigi kood (CC), kes sõnumi saadab, ja andmeedastuse tüüp (TOT andmeväli 1.004).

Formaat: CC/andmeedastuse tüüp

Näide: „DE/CPS“

Sõnumiväli võib olla tühi.

3. PEATÜKK

SÕIDUKITE REGISTREERIMISANDMETE VAHETUS

1. Ühtne andmekogum sõidukite registreerimisandmete automatiseeritud otsinguks

1.1. Mõisted

0. peatüki artikli 14 lõikes 4 sätestatud kohustuslike ja vabatahtlike andmeelementide määratlused on järgmised.

Kohustuslik (M):

andmeelement tuleb edastada, kui teave on olemas riiklikus registris. Seega on kohustus vahetada olemasolevat teavet.

Vabatahtlik (O):

andmelemendi võib edastada, kui teave on olemas riiklikus registris. Seega ei ole kohustust teavet vahetada, isegi kui teave on olemas.

Igale andmekogumi elemendile lisatakse vastav märg (Y), kui seda elementi peetakse oluliseks seoses käesoleva lepingu artikliga 537.

1.2. Sõiduki/omaniku/valdaja otsing

1.2.1. Otsingukriteeriumid

Teabe otsimiseks on kaks erinevat alljärgnevalt määratletud võimalust:

- tehasetähis (VIN), kontrollkuupäev ja -kellaeg (vabatahtlik);
- numbrimärk, tehasetähis (VIN) (vabatahtlik), kontrollkuupäev ja -kellaeg (vabatahtlik).

Nende kriteeriumite alusel saadetakse teave ühe ja vahel mitme sõiduki kohta. Kui saadetakse teave üksnes ühe sõiduki kohta, siis saadetakse kõik andmemelemendid ühe vastusena. Kui leitakse rohkem kui üks sõiduk, võib taotluse saanud riik ise otsustada, millised andmemelemendid saadetakse – kas saadetakse kõik andmemelemendid või üksnes need, mis võimaldavad otsingut täpsustada (nt seoses eraelu puutumatusega või tõhususe eesmärgil).

Otsingu täpsustamiseks vajalikud andmemelemendid on esitatud alapunktis 1.2.2.1. Alapunktis 1.2.2.2 kirjeldatakse täielikku andmekogumit.

Kui otsing tehakse tehasetähise ning kontrollkuupäeva ja -kellaaja andmete alusel, saab selle teha ühes osalevas riigis või kõigis osalevates riikides.

Kui otsing tehakse sõiduki registreerimisnumbri ning kontrollkuupäeva ja -kellaaja andmete alusel, tuleb otsing teha ühes konkreetses riigis.

Üldjuhul kasutatakse otsingu tegemisel seda kuupäeva ja kellaaega, millal otsing sooritatakse, kuid otsingut on võimalik teha ka varasemat kontrollkuupäeva ja -kellaaega kasutades. Kui otsingu tegemisel kasutatakse varasemat kontrollkuupäeva ja -kellaaega ning asjaomase riigi registris ei ole varasemat teavet, kuna sellist teavet ei ole üldse sisestatud, siis võib vastuseks saata kehtiva teabe koos vastava märkega.

1.2.2. Andmekogum

1.2.2.1. Otsingu täpsustamiseks vajalikud andmeelemendid

Item	M/O ¹	Remarks	Prüm Y/N ²
Data relating to vehicles			
Licence number	M		Y
Chassis number/VIN	M		Y
Country of registration	M		Y
Make	M	(D.1 ³) e.g. Ford, Opel, Renault, etc.	Y
Commercial type of the vehicle	M	(D.3) e.g. Focus, Astra, Megane	Y
EU Category Code	M	(J) mopeds, motorbikes, cars, etc.	Y

¹ M = kohustuslik, kui on riiklikus registris olemas, O = vabatahtlik.

² Kõik riigi poolt eraldi jagatud näitajad märgitakse Y-ga.

³ Ühtlustatud dokumendilühend, vt nõukogu 29. aprilli 1999. aasta direktiiv 1999/37/EÜ.

1.2.2.2. Täielik andmekogum

Item	M/O ¹	Remarks	Prüm Y/N
Data relating to holders of the vehicle		(C.1 ²) The data refer to the holder of the specific registration certificate.	
Registration holders' (company) name	M	(C.1.1.) separate fields will be used for surname, infixes, titles, etc., and the name in printable format will be communicated	Y
First name	M	(C.1.2) separate fields for first name(s) and initials will be used, and the name in printable format will be communicated	Y
Address	M	(C.1.3) separate fields will be used for Street, House number and Annex, Zip code, Place of residence, Country of residence, etc., and the Address in printable format will be communicated	Y
Gender	M	Male, female	Y
Date of birth	M		Y
Legal entity	M	individual, association, company, firm, etc.	Y

¹ M = kohustuslik, kui on riiklikus registris olemas, O = vabatahtlik.

² Ühtlustatud dokumendilühend, vt nõukogu 29. aprilli 1999. aasta direktiiv 1999/37/EÜ.

Item	M/O ¹	Remarks	Prüm Y/N
Place of Birth	O		Y
ID Number	O	An identifier that uniquely identifies the person or the company.	N
Type of ID Number	O	The type of ID Number (e.g. passport number).	N
Start date holdership	O	Start date of the holdership of the car. This date will often be the same as printed under (I) on the registration certificate of the vehicle.	N
End date holdership	O	End data of the holdership of the car.	N
Type of holder	O	If there is no owner of the vehicle (C.2) the reference to the fact that the holder of the registration certificate: <ul style="list-style-type: none"> – is the vehicle owner, – is not the vehicle owner, – is not identified by the registration certificate as being the vehicle owner. 	N
Data relating to owners of the vehicle		(C.2)	
Owners' (company) name	M	(C.2.1)	Y
First name	M	(C.2.2)	Y
Address	M	(C.2.3)	Y
Gender	M	male, female	Y
Date of birth	M		Y

Item	M/O ¹	Remarks	Prüm Y/N
Legal entity	M	individual, association, company, firm, etc.	Y
Place of Birth	O		Y
ID Number	O	An identifier that uniquely identifies the person or the company.	N
Type of ID Number	O	The type of ID Number (e.g. passport number).	N
Start date ownership	O	Start date of the ownership of the car.	N
End date ownership	O	End data of the ownership of the car.	N
Data relating to vehicles			
Licence number	M		Y
Chassis number/VIN	M		Y
Country of registration	M		Y
Make	M	(D.1) e.g. Ford, Opel, Renault, etc.	Y
Commercial type of the vehicle	M	(D.3) e.g. Focus, Astra, Megane.	Y
Nature of the vehicle/EU Category Code	M	(J) mopeds, motorbikes, cars, etc.	Y
Date of first registration	M	(B) Date of first registration of the vehicle somewhere in the world.	Y
Start date (actual) registration	M	(I) Date of the registration to which the specific certificate of the vehicle refers.	Y

Item	M/O ¹	Remarks	Prüm Y/N
End date registration	M	End data of the registration to which the specific certificate of the vehicle refers. It is possible this date indicates the period of validity as printed on the document if not unlimited (document abbreviation = H).	Y
Status	M	Scrapped, stolen, exported, etc.	Y
Start date status	M		Y
End date status	O		N
kW	O	(P.2)	Y
Capacity	O	(P.1)	Y
Type of licence number	O	Regular, transito, etc.	Y
Vehicle document id 1	O	The first unique document ID as printed on the vehicle document.	Y
Vehicle document id 21	O	A second document ID as printed on the vehicle document.	Y
Data relating to insurances			
Insurance company name	O		Y
Begin date insurance	O		Y
End date insurance	O		Y
Address	O		Y
Insurance number	O		Y
ID number	O	An identifier that uniquely identifies the company.	N
Type of ID number	O	The type of ID number (e.g. number of the Chamber of Commerce)	N

¹ Luksemburgis kasutatakse kahte eraldi sõidukite registreerimisdokumenti.

2. Andmeturve

2.1. Ülevaade

EUCARISE tarkvararakendus tagab turvalise andmevahetuse teiste riikidega ning selle abil toimub suhtlemine riikide registrite andmebaasidega (*back-end legacy systems*), kasutades XMLi. Riigid vahetavad sõnumeid, saates need otse saajale. Riigi andmekeskus on ühendatud TESTA võrguga.

Selle võrgu kaudu saadetud XML-sõnumid on krüpteeritud. Nende krüpteerimiseks kasutatakse SSLi. Tagasüsteemi saadetavad sõnumid on avateksti vormis XML-sõnumid, kuna rakenduse ja tagasüsteemi vaheline ühendus toimub kaitstud keskkonnas.

Tagatakse kliendirakendus, mida saab riigis kasutada, et teha otsinguid enda registrist ja teiste riikide registritest. Klientide identifitseerimiseks kasutatakse kasutajatunnust ja salasõna või kliendisertifikaati. Ühendus kasutajaga võib olla krüpteeritud, kuid iga riik vastutab selle eest ise.

2.2. Sõnumivahetusega seotud turvaelemendid

Andmeturbe lahendus põhineb HTTPSi ja XML-allkirja kombinatsioonil. Selle alternatiivi puhul kasutatakse XML-allkirja kõigi serverile saadetud sõnumite allkirjastamiseks ja sõnumi saatjat saab allkirja kontrollimise teel autentida. Sõnumi konfidentsiaalsuse ja tervikluse tagamiseks andmete saatmisel ning kaitseks kustutus-, kordus- ja sisestusrünnete vastu kasutatakse ühepoolset SSLi (sertifikaat ainult serveril). Selle asemel, et arendada välja eriotstarbeline tarkvara kahepoolse SSLi rakendamiseks, rakendatakse XML-allkirja. XML-allkirja kasutamine on veebiteenuste teekaardiga paremini kooskõlas kui kahepoolne SSL ning seetõttu strateegiliselt sobivam.

XML-allkirja saab rakendada mitmel viisil, kuid valitud lähenemisviisi kohaselt kasutatakse XML-allkirja osana veebiteenuste turbest (Web Services Security (WSS)). WSS määrab selle, kuidas XML-allkirja kasutada. Kuna WSS tugineb standardile SOAP, on loogiline järgida seda standardit nii suures ulatuses kui võimalik.

2.3. Sõnumivahetusega mitteseotud turvaelemendid

2.3.1. Kasutajate autentimine

EUCARISE veebirakenduse kasutajad peavad autentimiseks sisestama kasutajanime ja salasõna. Kuna kasutatakse standardset Windowsil põhinevat autentimist, saavad riigid kasutajate autentimist täiendada, kasutades vajadusel kliendisertifikaate.

2.3.2. Kasutajarollid

EUCARISE tarkvararakendus võimaldab määrata erinevaid kasutajarolle. Iga teenuste kogumi puhul toimub eraldi autoriseerimine. Nt „EUCARISE lepingu” (ainu)kasutajad, ei või kasutada „Prümiga” seotud funktsionaalsust. Haldusteenused on eraldatud süsteemi tavakasutaja rollist.

2.3.3. Sõnumivahetuse logimine ja jälgimine

Kõikide sõnumitüüpide logimist hõlbustab EUCARISE tarkvararakendus. Haldaja funktsioon võimaldab riiklikul haldajal otsustada, millised sõnumid logitakse: lõppkasutajate saadetud taotlused, sissetulevad taotlused teistelt riikidelt, riiklikest registritest saadud teave jne.

Rakendust saab konfigureerida nii, et see kasutab kõnealuseks logimiseks sisemist andmebaasi või välist andmebaasi (Oracle). See, milliseid sõnumeid tuleb logida, sõltub ilmselgelt logimise võimalustest mujal pärandüsteemides ja ühendatud kliendirakendustes.

Iga sõnumi päises on teave taotlust esitava riigi kohta, selles riigis teavet taotleva asutuse ja asjaomase kasutaja kohta. Samuti on märgitud taotluse põhjus.

Taotlust esitavas ja sellele vastavas riigis toimuva logimise tulemusel on võimalik saada ülevaade kogu sõnumivahetusest (nt asjaomase kodaniku taotlusest).

Logimine konfigureeritakse EUCARISE veebikliendi kaudu (menüü Administration, Logging configuration). Logimise funktsiooni täidab põhisüsteem (Core System). Kui logimine aktiveeritakse, siis salvestatakse kogu sõnum (päis ja sisu) ühe logikirjena. Iga kindlaks määratud teenuse ja põhisüsteemis liikuva sõnumitüübi puhul võib kindlaks määrata logimise taseme.

Logimise tasemed

Võimalikud on järgmised logimise tasemed.

Mitteavalik – sõnum logitakse: logiandmed EI ole kättesaadavad logide vaatamise teenusele, kuid on kättesaadavad üksnes riiklikul tasandil auditite ja probleemide lahendamise eesmärgil.

Puudub – sõnumit ei logita.

Sõnumitüübid

Riikidevaheline teabevahetus sisaldab mitmeid sõnumeid; vastav skeem on esitatud joonisel 5 allpool.

Võimalikud sõnumitüübid (X riigi EUCARISE põhisteemi kujutaval joonisel 5) on järgmised:

1. Request to Core System_Request message by Client
2. Request to Other State_Request message by Core System of this State
3. Request to Core System of this State_Request message by Core System of other State
4. Request to Legacy Register_Request message by Core System
5. Request to Core System_Request message by Legacy Register
6. Response from Core System_Request message by Client
7. Response from Other State_Request message by Core System of this State
8. Response from Core System of this State_Request message by other State
9. Response from Legacy Register_Request message by Core System
10. Response from Core System_Request message by Legacy Register

Joonisel 5 on esitatud järgmised teabevahetuse võimalused:

- teabetaotlus riigilt X riigile Y – sinised nooled. Nimetatud taotlus ja vastus saadetakse sõnumitüüpidega 1, 2, 7 ja 8;
- teabetaotlus riigilt Z riigile X – punased nooled. Nimetatud taotlus ja vastus saadetakse sõnumitüüpidega 3, 4, 9 ja 10;
- päring registri andmebaasist (legacy register) põhisüsteemile (see hõlmab ka päringut, mis on tehtud omaarendatud tarkvaraga läbi registri andmebaasi) – rohelised nooled; Sellist liiki taotlus saadetakse sõnumitüüpidega 5 ja 10.

Joonis 5. Logitavad sõnumitüübid

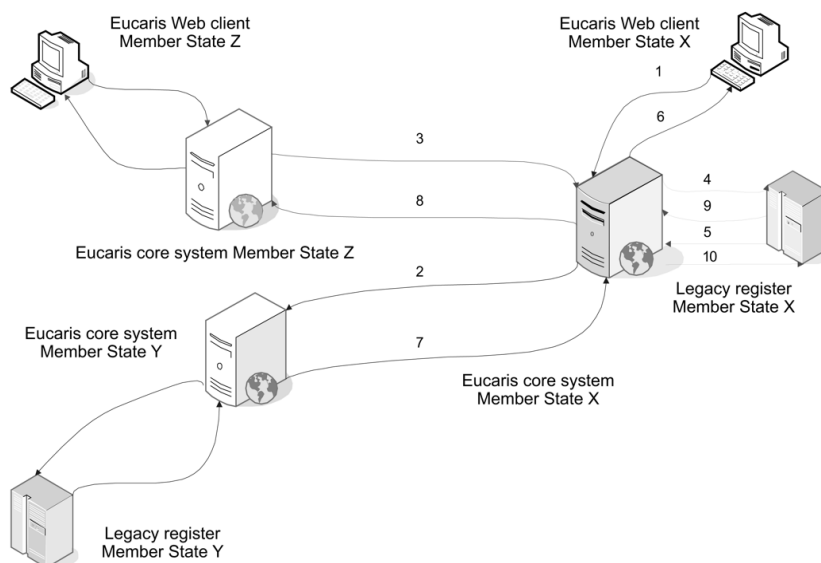

2.3.4. Füüsiline turvamoodul

Füüsilist turvamoodulit ei kasutata.

Füüsiline turvamoodul (Hardware Security Module (HSM)) tagab hea kaitse sõnumite allkirjastamiseks ja serverite identifitseerimiseks kasutatavale võtmele. See suurendab üldist turvalisuse taset, kuid HSMi ostmise ja haldamine on kulukas ning ei ole nõuet otsustada FIPS 140-2 2. taseme või HSM 3. taseme kasuks. Kuna kasutatakse suletud võrku, siis leevendab see tõhusalt ohtusid ning on otsustatud algselt HSMi mitte kasutada. Kui HSMi on vaja, nt akrediteeringu saamiseks, siis saab selle lisada.

3. Andmevahetuse tehnilised tingimused

3.1. EUCARISE rakenduse üldine kirjeldus

3.1.1. Ülevaade

EUCARISE rakendus ühendab kõik osalevad riigid silmusvõrku, kus riigid vahetavad andmeid otse teiste riikidega. Andmevahetuseks ei ole vaja kesket komponenti. EUCARISE rakendus tagab turvalise andmevahetuse teiste riikidega ning selle abil toimub suhtlemine riikide registreeritud andmebaasidega (*back-end legacy systems*), kasutades XMLi. See arhitektuur on esitatud alljärgneval joonisel.

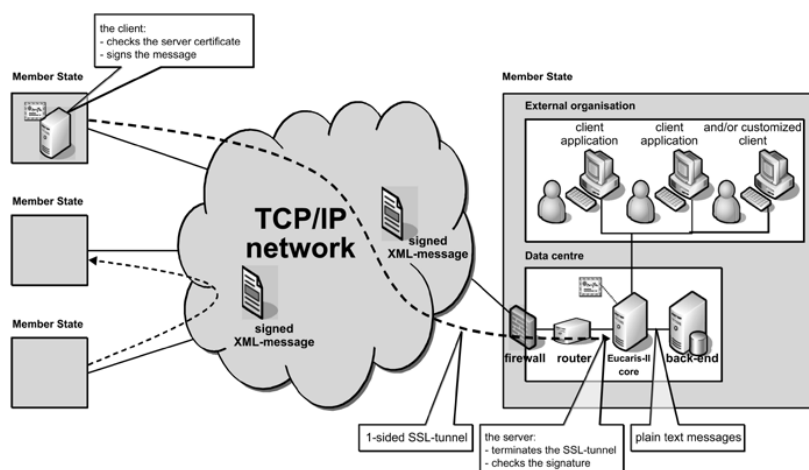

Riigid vahetavad sõnumeid, saates need otse saajale. Riigi andmekeskus on ühendatud sõnumite vahetamiseks kasutatava võrguga (TESTA). TESTA võrgule juurdepääsuks sisenevad riigid sellesse võrku oma lüüsi kaudu. Võrku sisenemisel kasutatakse tulemüüri ning marsruuter ühendab EUCARISE rakenduse ja tulemüüri. Olenevalt sõnumite kaitseks valitud alternatiivist, kasutatakse kas marsruuteri või EUCARISE rakenduse puhul sertifikaati.

Tagatakse kliendirakendus, mida saab riigis kasutada, et teha otsinguid enda registrist ja teiste riikide registritest. Kliendirakenduse abil võetakse ühendust EUCARISega. Klientide identifitseerimiseks kasutatakse kasutajatunnust ja salasõna või kliendisertifikaati. Ühendus teise asutuse (nt politsei) kasutajaga võib olla krüpteeritud, kuid iga riik vastutab selle eest ise.

3.1.2. Süsteemi ulatus

EUCARIS hõlmab üksnes neid menetlusi, mis on seotud riikides sõidukite registreerimise eest vastutavate asutuste vahelise teabevahetusega ja sellise teabe üldise esitamisega. Kõnealuse teabe kasutamisega seotud kord ja automatiseeritud protsessid ei kuulu selle süsteemi alla.

Riigid saavad valida, kas nad kasutavad EUCARISE kliendirakendust või arendavad ise sobiliku rakenduse. Alljärgnevas tabelis on kirjeldatud, milliste EUCARISE aspektide kasutamine on kohustuslik ja/või ette nähtud ning milliseid kasutatakse vabatahtlikkuse alusel ja/või mille kasutamise üle saavad riigid ise otsustada.

Eucaris aspects	M/O ¹	Remark
Network concept	M	The concept is an "any-to-any" communication.
Physical network	M	TESTA
Core application	M	The core application of Eucaris has to be used to connect to the other States. The following functionality is offered by the core: <ul style="list-style-type: none"> – Encrypting and signing of the messages; – Checking of the identity of the sender; – Authorisation of States and local users; – Routing of messages; – Queuing of asynchronous messages if the recipient service is temporally unavailable; – Multiple country inquiry functionality; – Logging of the exchange of messages; – Storage of incoming messages

¹ M = kasutamine või järgimine on kohustuslik O = kasutamine või järgimine on vabatahtlik.

Eucaris aspects	M/O ¹	Remark
Client application	O	In addition to the core application the Eucaris II client application can be used by a State. When applicable, the core and client application are modified under auspices of the Eucaris organisation.
Security concept	M	The concept is based on XML-signing by means of client certificates and SSL-encryption by means of service certificates.
Message specifications	M	Every State has to comply with the message specifications as set by the Eucaris organisation and this Chapter. The specifications can only be changed by the Eucaris organisation in consultation with the States.
Operation and Support	M	The acceptance of new States or a new functionality is under auspices of the Eucaris organisation. Monitoring and help desk functions are managed centrally by an appointed State.

3.2. Funktsionaalsed ja mittefunktsionaalsed nõuded

3.2.1. Üldine funktsioon

Käesolevas alapunktis on esitatud peamiste üldiste funktsioonide kirjeldus.

Nr	Kirjeldus
1.	Süsteem võimaldab riikide sõidukite registreerimise eest vastutavatel asutustel vahetada interaktiivselt taotlusi ja vastuseid sisaldavaid sõnumeid.
2.	Süsteem sisaldab kliendirakendust, mis võimaldab lõppkasutajatel saata taotlusi ja vastuseid, mis sisaldavad teavet käsitsi töötlemiseks.
3.	Süsteem hõlbustab nn leviedastust, võimaldades riigil saata taotluse kõigile teistele riikidele. Põhirakendus koondab saadud vastused ühte kliendirakendusse saadetavasse sõnumisse (seda funktsiooni nimetatakse mitme riigi päringuks).

Nr	Kirjeldus
4.	Süsteem on võimeline käitlema erinevat tüüpi sõnumeid. Kasutajarollid, autoriseerimine, marsruutimine, allkirjastamine ja logimine on iga konkreetse teenuse puhul eraldi kindlaks määratud.
5.	Süsteem võimaldab riikidel vahetada sõnumite pakke või selliseid sõnumeid, mis sisaldavad suurt hulka taotlusi või vastuseid. Selliseid sõnumeid töödeldakse asünkroonselt.
6.	Kui riigiga ei ole ajutiselt võimalik ühendust saada, seab süsteem asünkroonsed sõnumid järjekorda ning tagab nende edastamise niipea, kui saaja on jälle süsteemi ühendatud.
7.	Süsteem talletab sissetulevad asünkroonsed sõnumid ajani, mil neid saab töödelda.
8.	Süsteem võimaldab juurdepääsu üksnes teiste riikide EUCARISE rakendustele, mitte asjaomaste riikide konkreetsetele asutustele, nt iga sõidukite registreerimise eest vastutav asutus on oma siseriiklike lõppkasutajate ja teiste riikide vastavate asutuste vaheliseks lüüsiks.
9.	Ühel EUCARISE serveril on võimalik määrata kindlaks erinevate riikide kasutajad ning autoriseerida neid asjaomase riigi õigustest lähtuvalt.
10.	Sõnumid sisaldavad teavet taotlust esitava riigi, asutuse ja lõppkasutaja kohta.
11.	Süsteem hõlbustab erinevate riikide vahelise ning põhirakenduse ja riiklike registreerimissüsteemide vahelise sõnumivahetuse logimist.
12.	Süsteem võimaldab nn sekretäri, kelleks on seda ülesannet täitma määratud asutus või riik, koguda kõigi osalevate riikide saadetud/saadud sõnumeid käsitlevaid logiandmeid statistiliste aruannete koostamiseks.
13.	Iga riik määrab ise, millised logiandmed tehakse sekretärile kättesaadavaks ning milline teave on mitteavalik.
14.	Süsteem võimaldab iga riigi riiklikel haldajatel saada kasutamiseks statistiliste andmete väljavõtteid.
15.	Süsteem võimaldab lisada uusi riike lihtsaid haldustoiminguid kasutades.

3.2.2. Kasutajasõbralikkus

Nr	Kirjeldus
16.	Süsteemil on liides sõnumite automatiseeritud töötlemiseks tagasüsteemide/pärandsüsteemide poolt ning see võimaldab integreerida kasutajaliidese nendesse süsteemidesse (kohandatud kasutajaliides).
17.	Süsteemi on lihtne kasutama õppida, see on selgesti mõistetav ning sisaldab abiteksti.
18.	Süsteem on dokumenteeritud, et aidata riike integreerimisel, süsteemi kasutamisel ja tulevase haldamisel (st juhenddokumendid, funktsionaalne/tehniline dokumentatsioon, kasutusjuhend jne).
19.	Kasutajaliides on mitmekeelne ning võimaldab lõppkasutajal valida eelistatava keele.
20.	Kasutajaliides võimaldab kohalikul haldajal tõlkida nii ekraanielemendid kui ka kodeeritud teabe asjaomase riigi keelde.

3.2.3. Töökindlus

Nr	Kirjeldus
21.	Süsteem on kavandatud vastupidava ja usaldusväärse toimiva süsteemina, mille toimivus ei sõltu kasutaja eksimustest ning mis taastub tõrgeteta pärast elektrikatkestusi või muid kriisiolukordi. Süsteemi peab olema võimalik taaskäivitada andmeid kaotamata või minimaalse andmekaoga.
22.	Süsteem peab andma stabiilseid ja reprodutseeritavaid tulemusi.
23.	Süsteem on kavandatud usaldusväärse toimiva süsteemina. Süsteemi on võimalik kasutusele võtta konfiguratsioonis, mis tagab selle 98 % kättesaadavuse (dubleerimise, varuserveri kasutamise jne abil) iga kahepoolse suhtlemisel korral.
24.	Süsteemi on võimalik osaliselt kasutada isegi siis, kui mõned selle osad ei toimi (kui puudub ühendus riigiga C, saavad riigid A ja B siiski suhelda). Minimeerida tuleks ühe punkti tõrgete (single point failure) kohti teabeahelas.
25.	Taastumisaeg pärast tõsist tõrget peaks olema vähem kui üks päev. Süsteemi mittetoimimise aega peaks olema võimalik minimeerida kaugtuge, nt tugikeskust (central service desk) kasutades.

3.2.4. Jõudlus

Nr	Kirjeldus
26.	Süsteemi saab kasutada ööpäevaringselt. Sama ööpäevaringset toimimist nõutakse ka riikide parandsüsteemide puhul.
27.	Süsteem vastab kasutajate taotlustele kiiresti sõltumata tausttegevustest. Seda nõutakse ka süsteemis osalejate parandsüsteemidelt, et tagada nõuetekohane vastamise aeg. Ühe päringu puhul loetakse nõuetele vastavaks maksimaalselt 10-sekundilist vastamise aega.
28.	Süsteem on kavandatud ühiskasutus-infosüsteemina selliselt, et samal ajal, kui klient seda kasutab, saavad tausttegevused jätkuda.
29.	Süsteem on kavandatud mastabeeritavaks, eesmärgiga tagada selle toimimine sõnumite arvu suurenemise korral, kui lisatakse uusi funktsioone või uusi asutusi või riike.

3.2.5. Turvalisus

Nr	Kirjeldus
30.	Süsteem sobib (nt turvameetmete poolest) selliste (nt sõidukite omanike/valdajate) eraelu puutumatus seisukohast tundlike andmeid sisaldavate sõnumite saatmiseks, mis kuuluvad salastatuse kategooriasse „EU restricted“.
31.	Süsteemi hallatakse selliselt, et takistatud on volitamata juurdepääs andmetele.
32.	Süsteem sisaldab teenust, mis võimaldab hallata riigi lõppkasutajate õigusi ja lubasid.
33.	Riikidel on võimalik kontrollida sõnumi saatja identiteeti (riigi tasandil) XML-allkirja kaudu.
34.	Riigid peavad sõnaselgelt andma teistele riikidele loa taotleda konkreetset teavet.

Nr	Kirjeldus
35.	Süsteem näeb rakenduse tasandil ette täieliku teabeturve ja krüpteerimise poliitika, mis vastab asjakohastes olukordades nõutavale turvalisuse tasemele. Teabe kättesaadavus ainult volitatud isikutele ning selle terviklus on tagatud XML-allkirja kasutamise ja SSL tunnelduse kaudu.
36.	Kogu sõnumivahetust saab jälgida logikirjete kaudu.
37.	Tagatud on kaitse kustutusrünnete (sõnumi kustutamine kolmanda osapoole poolt) ning kordus- ja sisestusrünnete (sõnumi kordussaatmine või täiendamine kolmanda osapoole poolt) vastu.
38.	Süsteemi puhul kasutatakse usaldusväärse kolmanda osapoole (Trusted Third Party (TTP)) sertifikaate.
39.	Süsteem võimaldab ühe riigi puhul töödelda erinevaid sertifikaate, sõltuvalt sõnumi tüübist või teenuse liigist.
40.	Rakenduse tasandil kohaldatavad turvameetmed on piisavad, et võimaldada akrediteerimata võrgustike kasutamist.
41.	Süsteem on võimeline kasutama uusi turvatehnoloogiaid, nt XML- tulemüüri.

3.2.6. Kohandatavus

Nr	Kirjeldus
42.	Süsteemi on võimalik laiendada, lisades uusi sõnumeid ja funktsioone. Kohandamise kulud on minimaalsed, seda tänu rakenduse komponentide tsentraliseeritud väljatöötamisele.
43.	Riikidel on võimalik kindlaks määrata uued sõnumitüübid kahepooleks kasutamiseks. Kõigilt riikidelt ei nõuta kõigi sõnumitüüpide toetamist.

3.2.7. Tugi ja haldamine

Nr	Kirjeldus
44.	Süsteem tagab järelevalvevahendid tugikeskusele ja/või võrgu ja serverite operaatoritele erinevates riikides.
45.	Süsteem võimaldab tugikeskuse poolt tagatava kaugtoe kasutamist.
46.	Süsteem tagab probleemianalüüsi vahendid.
47.	Süsteemi saab laiendada, lisades sellesse uusi riike.
48.	Rakendusi saavad lihtsalt installeerida töötajad, kellel ei ole kõrget IT-alast kvalifikatsiooni ja palju asjakohaseid kogemusi. Installeerimine on võimalikult suures ulatuses automatiseeritud.
49.	Süsteem tagab keskkonna pidevaks testimiseks ja aktsepteerimiseks.
50.	Iga-aastased haldus- ja tugiteenuste kulud on viidud miinimumini, järgides turustandardeid ning töötades välja sellise rakenduse, mis vajab tugikeskusest võimalikult vähe toetust.

3.2.8. Nõuded tehnilisele lahendusele

Nr	Kirjeldus
51.	Süsteem on loodud ja dokumenteeritud, arvestades süsteemi pikka kasutusaega.
52.	Süsteem on kavandatud selliselt, et see ei sõltu võrguteenuste pakkujast.
53.	Süsteem ühildub riikides olemasoleva riist-/tarkvaraga, suheldes nende registrisüsteemidega, mis kasutavad avatud standardset veebiteenuste tehnoloogiat (XML, XSD, SOAP, WSDL, HTTPd, veebiteenused, WSS, X.509 jne.).

3.2.9. Kohaldatavad standardid

Nr	Kirjeldus
54.	Süsteem on kooskõlas määruses EÜ nr 45/2001 (artiklid 21, 22 ja 23) ja direktiivis 95/46/EÜ sätestatud andmekaitseõuete ga.
55.	Süsteem vastab standardile IDA.
56.	Süsteem toetab UTF8 kodeeringut.

4. PEATÜKK

ARTIKLIS 540 OSUTATUD KOHASE HINDAMISE KORD

ARTIKKEL 1

Küsimustik

1. Euroopa Liidu Nõukogu asjaomane töörühm (edaspidi „nõukogu töörühm“) koostab küsimustiku iga käesoleva lepingu artiklites 527–539 sätestatud automatiseeritud andmevahetuse kohta.
2. Niipea kui Ühendkuningriik leiab, et tema puhul on täidetud vastavasse andmekategooriasse kuuluvate andmete vahetamise tingimused, täidab ta asjaomase küsimustiku.

ARTIKKEL 2

Katseline kasutamine

1. Vajaduse korral ja küsimustiku tulemuste hindamiseks viib Ühendkuningriik läbi katselise kasutamise koos ühe või mitme liikmesriigiga, kes juba osalevad otsuse 2008/615/JSK alusel toimivas andmevahetuses. Katseline kasutamine toimub natuke aega enne või natuke aega pärast hindamiskülastust.
2. Katselise kasutamise tingimused ja korra määrab kindlaks asjaomane nõukogu töörühm ning need põhinevad Ühendkuningriigiga varem sõlmitud kokkuleppel. Katselisel kasutamisel osalevad riigid määravad kindlaks praktilised üksikasjad.

ARTIKKEL 3

Hindamiskülastus

1. Küsimustiku tulemuste hindamiseks korraldatakse hindamiskülastus.
2. Selle külastuse tingimused ja korra määrab kindlaks asjaomane nõukogu töörühm ning need põhinevad Ühendkuningriigi ja hindamisrühma vahel varem sõlmitud kokkuleppel. Ühendkuningriik võimaldab hindamisrühmal kontrollida hinnatava(te)s andmekategooria(te)s toimuvat automatiseeritud andmevahetust, eelkõige koostades külastuse kava, milles võetakse arvesse hindamisrühma soove.

3. Ühe kuu jooksul pärast külastust koostab hindamisrühm hindamiskülastuse aruande ja edastab selle Ühendkuningriigile märkuste esitamiseks. Kui see on asjakohane, võib hindamisrühm selle aruande Ühendkuningriigi märkuste põhjal läbi vaadata.
4. Hindamisrühm koosneb mitte rohkem kui kolmest eksperdist, kelle on nimetanud hinnatavates andmekategooriates toimivas automatiseeritud andmevahetuses osalevad liikmesriigid, kellel on asjaomase andmekategooriaga seoses kogemusi, kes on läbinud siseriikliku julgeolekukontrolli kõnealuste küsimustega tegelemiseks ning kes on valmis osalema vähemalt ühel teise riigi hindamiskülastusel. Hindamisrühma kuulub ka komisjoni esindaja.
5. Hindamisrühma liikmed tagavad oma ülesannete täitmisel saadud teabe konfidentsiaalsuse.

ARTIKKEL 4

Nõukogu otsuste 2008/615/JSK ja 2008/616/JSK alusel tehtud hindamised

Käesoleva lepingu artiklis 540 ja käesolevas peatükis osutatud hindamismenetluse läbiviimisel võtab nõukogu asjaomase nõukogu töörühma kaudu arvesse nõukogu rakendusotsuste (EL) 2019/968¹ ja (EL) 2020/1188² vastuvõtmise raames läbi viidud hindamismenetluste tulemusi. Asjaomane nõukogu töörühm otsustab, kas käesoleva lepingu artikli 540 lõikes 1, käesoleva lisa 0. peatüki artikli 23 lõikes 2 ja käesoleva peatüki artiklis 2 osutatud katselise kasutamise läbiviimine on vajalik.

ARTIKKEL 5

Aruanne nõukogule

Nõukogule esitatakse üldine hindamisaruanne, milles tehakse kokkuvõtte küsimustike, hindamiskülastuse ja, kui see on kohaldatav, katselise kasutamise tulemustest, et nõukogu võtaks käesoleva lepingu artikli 540 alusel vastu otsuse.

¹ Nõukogu 6. juuni 2019. aasta rakendusotsus (EL) 2019/968 DNA-andmeid käsitleva automatiseeritud andmevahetuse alustamise kohta Ühendkuningriigiga (ELT L 156, 13.6.2019, lk 8).

² Nõukogu 6. augusti 2020 aasta rakendusotsus (EL) 2020/1188 sõrmejälgede andmeid käsitleva automatiseeritud andmevahetuse alustamise kohta Ühendkuningriigiga (ELT L 265, 12.8.2020, lk 1).

40. LISA**BRONEERINGUINFO**

Broneeringuinfo andmeelemendid (mida lennuettevõtjad koguvad)

1. Broneeringu number
2. Broneeringu kuupäev / pileti väljastamise kuupäev
3. Kavandata(v)ad reisikuupäev(ad)
4. Nimi (nimed)
5. Reisija aadress, telefoninumber ja elektroonilised kontaktandmed, reisija jaoks lennu broneerinud isikud, isikud, kelle kaudu saab lennureisijaga kontakti, ning isikud, keda tuleb teavitada hädaolukorra korral
6. Kogu kättesaadav teave makse/arve kohta (mis hõlmab üksnes lennupileti eest maksmise viisi ja arve esitamise seotud teavet ega puuduta mingit muud teavet, mis ei ole lennuga otseselt seotud)
7. Konkreetse broneeringu täielik marsruut

8. Püsikliendi staatust käsitlev teave (programmi haldava lennuettevõtja või müüja kood, püsikliendi number, liikmesuse aste, tasandi kirjeldus ja liidu kood)
9. Reisibüroo/reisiagent
10. Reisija staatus, sealhulgas kinnitused ja lennule registreerimine, teave kinnitamata kohaga reisijate või lennule mitteilmujate kohta
11. Jagatud broneeringuinfo
12. Muu lisateave (Other Supplementary Information (OSI)), teave spetsiifiliste teenuste kohta (Special Service Information (SSI)) ja spetsiifiliste teenuste taotlus (Special Service Request (SSR))
13. Piletiandmed, sealhulgas pileti number, pileti väljastamise kuupäev ja ühe suuna piletid, automaatse hinnastamise andmed
14. Teave istekohtade kohta, sealhulgas istekoha number
15. Teave lennukoodi jagamise kohta
16. Kõik pagasiandmed
17. Broneeringuinfos sisalduvad teiste reisijate nimed ja koos reisivate reisijate arv

18. Igasugune kogutud reisijaid käsitlev eelteave (API andmed) (isikut tõendava dokumendi liik, dokumendi number, dokumendi väljastanud riik, dokumendi kehtivuse lõpp, kodakondsus, perekonnanimi, eesnimi, sugu, sünnikuupäev, lennuetevõtja, lennu number, väljumiskuupäev, saabumiskuupäev, väljumislennujaam, saabumislennujaam, väljumis- ja saabumisaeg)

 19. Kõik punktides 1–18 nimetatud broneeringuinfos tehtud varasemad muudatused
-

41. LISA**EUROPOLI PÄDEVUSSE KUULUVAD KURITEOLIIGID**

- Terrorism
- Organiseeritud kuritegevus
- Ebaseaduslik uimastikaubandus
- Rahapesu
- Tuumamaterjali ja radioaktiivsete ainetega seotud kuritegevus
- Immigrantide ebaseaduslik üle piiri toimetamine
- Inimkaubandus
- Mootorsõidukitega seotud kuritegevus
- Tahtlik tapmine ja raskete kehavigastuste tekitamine

- Ebaseaduslik kauplemine inimorganite ja -kudedega
- Inimrööv, ebaseaduslik vabaduse võtmine ja pantvangi võtmine
- Rassism ja ksenofoobia
- Rööv ja vargus raskendavatel asjaoludel
- Ebaseaduslik kauplemine kultuuriväärtustega, sealhulgas antiikesemete ja kunstiteostega
- Kelmus ja pettus
- Liidu finants huvide vastu suunatud kuriteod
- Siseteabe alusel kauplemine ja finantsturuga manipuleerimine
- Väljapressimine ja raha väljapressimine
- Toodete võltsimine ja piraatkoopiate valmistamine
- Haldusdokumentide võltsimine ja nendega kaubitsemine
- Raha ja maksevahendi võltsimine

- Arvutikuriteod
 - Korrupsioon
 - Ebaseaduslik kauplemine relvade, laskemoona ja lõhkeainetega
 - Ebaseaduslik kauplemine ohustatud loomaliikidega
 - Ebaseaduslik kauplemine ohustatud taimeliikide ja -sortidega
 - Keskkonnakuriteod, sealhulgas laevade põhjustatud reostus
 - Ebaseaduslik kauplemine hormoonpreparaatide ja muude kasvukiirendajatega
 - Seksuaalne kuritarvitamine ja seksuaalne ärakasutamine, sealhulgas laste kuritarvitamist kujutav materjal ja laste ahvatlemine seksuaalsuhte eesmärgil
 - Genotsiid, inimsusvastased kuriteod ja sõjakuriteod
-

42. LISA**EUROJUSTI PÄDEVUSSE KUULUVAD RASKETE KURITEGUDE LIIGID**

- Terrorism
- Organiseeritud kuritegevus
- Ebaseaduslik uimastikaubandus
- Rahapesu
- Tuumamaterjali ja radioaktiivsete ainetega seotud kuritegevus
- Immigrantide ebaseaduslik üle piiri toimetamine
- Inimkaubandus
- Mootorsõidukitega seotud kuritegevus
- Tahtlik tapmine ja raskete kehavigastuste tekitamine
- Ebaseaduslik kauplemine inimorganite ja -kudedega
- Inimrööv, ebaseaduslik vabaduse võtmine ja pantvangi võtmine

-
- Rassism ja ksenofoobia
 - Rööv ja vargus raskendavatel asjaoludel
 - Ebaseaduslik kauplemine kultuuriväärtustega, sealhulgas antiikesemete ja kunstiteostega
 - Kelmus ja pettus
 - Liidu finantshuvide vastu suunatud kuriteod
 - Siseteabe alusel kauplemine ja finantsturuga manipuleerimine
 - Väljapressimine ja raha väljapressimine
 - Toodete võltsimine ja piraatkoopiate valmistamine
 - Haldusdokumentide võltsimine ja nendega kaubitsemine
 - Raha ja maksevahendi võltsimine
 - Arvutikuriteod
 - Korruptsioon
 - Ebaseaduslik kauplemine relvade, laskemoona ja lõhkeainetega

- Ebaseaduslik kauplemine ohustatud loomaliikidega
 - Ebaseaduslik kauplemine ohustatud taimeliikide ja -sortidega
 - Keskkonnakuriteod, sealhulgas laevade põhjustatud reostus
 - Ebaseaduslik kauplemine hormoonpreparaatide ja muude kasvukiirendajatega
 - Seksuaalne kuritarvitamine ja seksuaalne ärakasutamine, sealhulgas laste kuritarvitamist kujutav materjal ja laste ahvatlemine seksuaalsuhte eesmärgil
 - Genotsiid, inimsusvastased kuriteod ja sõjakuriteod
-

43. LISA

VAHISTAMISMÄÄRUS

Käesoleva vahistamismääruse on teinud pädev õigusasutus. Taotlen, et allpool nimetatud isik võetaks vahi alla ja loovutatakse kriminaalmenetluse raames kohtu alla andmiseks või vabadusekaristuse või vabadust piirava julgeolekumeetme täitmiseks¹.

a) Tagaotsitava isikuandmed:

Nimi:

Eesnimi (eesnimed):

Sünninimi, kui see on asjakohane:

Olemasolu korral varjunimed:

Sugu:

Kodakondsus:

Sünnikuupäev:

Sünnikoht:

Elukoht ja/või teadaolev aadress:

Keel(ed), millest tagaotsitav aru saab (kui on teada):

Tagaotsitava iseloomulikud tunnused/kirjeldus:

Tagaotsitava foto ja sõrmejäljed, kui need on olemas ja neid saab edastada, või isiku kontaktandmed, kelle poole tuleb selle teabe saamiseks pöörduda, või DNA andmed (kui neid tõendeid saab esitada, kuid need ei ole lisatud)

¹ Kui vahistamismäärust täitev riik on teada, peab käesolev vahistamismäärus olema kirjutatud täitva riigi ühes ametlikus keeles või muus selle riigi aktsepteeritud keeles või sellesse keelde tõlgitud.

b) Otsus, millel vahistamismäärus põhineb:

1. Vahistamismäärus või sama toimega kohtuotsus:

Liik:

2. Täitmisele pööratav kohtuotsus:

Viide:

c) Karistuse pikkus:

1. Vabadusekaotuse või vabadust piirava julgeolekumeetme maksimaalne pikkus, mida süüteo (süütegude) eest võib mõista:

2. Määratud vabadusekaotuse või vabadust piirava julgeolekumeetme pikkus:

Järelejäänud karistuse kandmise aeg:

d) Märkida, kas isik ilmus isiklikult kohtulikule arutelule, mille tulemusel otsus tehti:

1. Jah, isik ilmus isiklikult kohtulikule arutelule, mille tulemusel otsus tehti.

2. Ei, isik ei ilmunud isiklikult kohtulikule arutelule, mille tulemusel otsus tehti.

3. Kui tegite risti punktis 2 olevasse ruutu, kinnitage ühte järgmisest, kui see on kohaldatav:

- 3.1a. asjaomasele isikule esitati ... (päev/kuu/aasta) isiklikult kohtukutse ning seega teavitati teda sellest, millal ja kus toimub kava kohaselt kohtulik arutelu, mille tulemusel asjaomane otsus tehti, ja teda teavitati sellest, et otsuse võib teha ka siis, kui isik ei ilmu kohtulikule arutelule;

VÕI

- 3.1b. asjaomasele isikule ei esitatud kohtukutset isiklikult, vaid ta sai tegelikult muul viisil ametliku teabe selle kohta, millal ja kus toimub kava kohaselt kohtulik arutelu, mille tulemusel otsus tehti, sellisel viisil, et ühemõtteliselt tehti kindlaks, et ta oli kavandatud kohtulikust arutelust teadlik, ja teda teavitati sellest, et otsuse võib teha ka siis, kui ta ei ilmu kohtulikule arutelule,

VÕI

- 3.2. asjaomane isik, olles kavandatud kohtulikust arutelust teadlik, on andnud volitused enda kohtulikul arutelul kaitsmiseks asjaomase isiku või riigi poolt määratud õigusnõustajale, kes teda kohtulikul arutelul ka kaitses,

VÕI

- 3.3. asjaomasele isikule toimetati otsus kätte ... (päev/kuu/aasta) ning teda teavitati selgesõnaliselt õigusest taotleda asja uuesti läbivaatamist või otsus edasi kaevata ning tema õigusest osaleda sellel kohtulikul arutelul, mis võimaldab asja, sealhulgas uue tõendusmaterjali sisulist uuesti läbivaatamist ja mis võib viia algse otsuse tühistamiseni, ning

- asjaomane isik teatas selgesõnaliselt, et ta ei vaidlusta seda otsust,

VÕI

- asjaomane isik ei taotlenud asja uuesti läbivaatamist ega kaevanud otsust edasi kindlaksmääratud ajavahemiku jooksul.

VÕI

- 3.4. asjaomasele isikule ei toimetatud otsust isiklikult kätte, kuid
- asjaomasele isikule toimetatakse asjaomane otsus isiklikult kätte viivitamatult pärast loovutamist ning
 - otsuse kättetoimetamisel teavitatakse asjaomast isikut selgesõnaliselt õigusest taotleda asja uuesti läbivaatamist või otsus edasi kaevata ning tema õigusest osaleda sellel kohtulikul arutelul, mis võimaldab asja, sealhulgas uue tõendusmaterjali sisulist uuesti läbivaatamist ja mille tulemuseks võib olla algse otsuse tühistamine; ning
 - asjaomast isikut teavitatakse ajavahemikust, mille jooksul ta peab taotlema asja uuesti läbivaatamist või kaebama otsuse edasi ning mille kestus on ... päeva.

4. Kui tegite eespool risti punkti 3.1b, 3.2 või 3.3 juures olevasse ruutu, esitage palun teave selle kohta, kuidas asjaomane tingimus on täidetud:

.....
.....
.....

e) Süüteod:

Käesolev vahistamismäärus on _____ süüteoga.
seotud kokku:

Süüteo (süütegude) toimepaneku asjaolude kirjeldus, sealhulgas tagaotsitava süüteo (süütegudes) osalemise aeg, koht ja laad:

Süüteo (süütegude) olemus ja õiguslik kvalifikatsioon ning kohaldatav õigusnorm/seadus:

I. Järgnevat kohaldatakse ainult juhul, kui nii taotlev riik kui ka taotluse saanud riik on esitanud lepingu artikli 599 lõike 4 kohase teate: kui see on kohaldatav, märkige üks või mitu järgmistest kuritegudest, mis on taotleva riigi õiguses määratletud ja mis on taotlevas riigis karistatav vabadusekaotusliku karistuse või vabadust piirava julgeolekumeetmega, mille maksimummäär on vähemalt kolm aastat:

- kuritegelikus organisatsioonis osalemine;
- terrorism, nagu see on määratletud lepingu 45. lisas;
- inimkaubandus;
- laste seksuaalne ärakasutamine ja lapsporno;
- ebaseaduslik kauplemine narkootiliste ja psühhotroopsete ainetega;
- ebaseaduslik kauplemine relvade, laskemoona ja lõhkeainetega;
- korrupsioon, sealhulgas altkäemaksu andmine ja/või võtmine;
- kelmus, sealhulgas Ühendkuningriigi, liikmesriigi või liidu finantshuve kahjustav kelmus
- kriminaaltulu rahapesu;
- raha võltsimine;
- arvutikuriteod;

- keskkonnamuriteod, sealhulgas ebaseaduslik kauplemine ohustatud looma- ja taimeliikide ning taimesortidega;
- ebaseaduslikule piirületamisele ja ebaseaduslikule riigis elamisele kaasaaitamine;
- tahtlik tapmine, raske kehavigastuse tekitamine;
- ebaseaduslik kauplemine inimorganite ja -kudedega;
- inimrööv, ebaseaduslik vabaduse võtmine ja pantvangi võtmine;
- rassism ja ksenofoobia;
- organiseeritud või relvastatud röövimine;
- ebaseaduslik kauplemine kultuuriväärtustega, sealhulgas antiikesemete ja kunstiteostega;
- kelmus;
- väljapressimine ja raha väljapressimine;
- toodete võltsimine ja piraatkoopiade valmistamine;
- haldusdokumentide võltsimine ja nendega kaubitsemine;
- maksevahendi võltsimine;
- ebaseaduslik kauplemine hormoonpreparaatide ja muude kasvukiirendajatega;
- ebaseaduslik kauplemine tuumamaterjalide ja radioaktiivsete ainetega;
- varastatud sõidukitega kauplemine;
- vägistamine;
- süütamine;
- Rahvusvahelise Kriminaalkohtu pädevusse kuuluvad kuriteod;
- õhusõiduki, laeva või kosmoseaparaadi kaaperdamine;
- sabotaaž.

II. Selle süüteo (nende süütegude) täielik kirjeldus, mis ei ole loetletud eespool olevas I osas:

f) Muud juhtumiga seotud asjaolud (täitmine vabatahtlik):
(NB! Siin tuleks ära tuua märkused eksterritoriaalsuse, aegumise katkemise ja süüteo muude tagajärgede kohta)

g) Käesolev vahistamismäärus hõlmab ka sellise vara arestimist ja üleandmist, mis võib olla vajalik asitõendina:

Käesolev vahistamismäärus hõlmab ka sellise vara arestimist ja üleandmist, mille tagaotsitav omandas süüteo tulemusel:

Vara kirjeldus (ja asukoht) (kui see on teada):

h) Süütegu (süüteod), mille alusel käesolev vahistamismäärus on tehtud, on karistatav või on selle (nende) eest karistatud eluaegse vabadusekaotusega või eluaegse vabadust piirava julgeolekumeetmega:

vahistamismääruse teinud riik annab vahistamismäärust täitva riigi taotlusel tagatise, et ta:

et ta vaatab läbi määratud karistuse või meetme taotluse esitamise korral või hiljemalt 20 aasta möödumisel

ja/või

julgustab armuandmismeetmete võtmist, mille kohaldamist isikul on õigus taotleda vahistamismääruse teinud riigi õiguse või tavade alusel, mille eesmärk on kõnealuse karistuse või meetme täitmatajätmine.

i) Vahistamismääruse teinud õigusasutus:

Ametlik nimi:

Esindaja nimi:¹

Ametikoht
(ametinimetus/ametijärk):

Toimiku viide:

Aadress:

Tel: (riigikood) (piirkonna/linna
suunanumber):

Faksi nr (riigikood)
(piirkonna/linna suunanumber):

E-post:

Isiku kontaktandmed, kellega
võtta ühendust loovutamiseks
vajalike praktiliste korralduste
tegemisel:

Kui vahistamismääruste edastamine ja vastuvõtmine kuulub keskasutuse haldusalasse:

Keskasutuse nimi:

Olemasolu korral kontaktisik
(ametinimetus/ametijärk ja nimi):

Aadress:

Tel: (riigikood) (piirkonna/linna
suunanumber):

Faksi nr (riigikood)
(piirkonna/linna suunanumber):

E-post:

¹ Eri keeleversioonides osutatakse siin asutusele, kelle haldusalasse õigusasutus kuulub.

Vahistamismääruse teinud
õigusasutuse ja/või selle esindaja
allkiri:

Nimi:

Ametikoht
(ametinimetus/ametijärk):

Kuupäev:

Ametlik pitser (kui on olemas):

44. LISA**KARISTUSREGISTRI ANDMETE VAHETAMINE – TEHNILISED SPETSIFIKATSIOONID
JA MENETLUSNÕUDED****1. PEATÜKK****ÜLDSÄTTED****ARTIKKEL 1****Eesmärk**

Käesoleva lisa eesmärk on kehtestada menetluslikud ja tehnilised sätted, mis on vajalikud käesoleva lepingu kolmanda osa IX jaotise rakendamiseks.

ARTIKKEL 2**Andmesidevõrk**

1. Karistusregistri andmete elektrooniline vahetamine ühelt poolt liikmesriigi ja teiselt poolt Ühendkuningriigi vahel toimub ühise andmesidetaristu kaudu, mis võimaldab andmeid krüpteerida.

2. Ühise andmevahetustaristuna kasutatakse üleeuroopalise valitsusasutuste telemaatiliste teenuste süsteemi (S-TESTA) andmesidevõrku. Mis tahes edasiarenduse puhul või mis tahes alternatiivse turvalise võrgu kasutamise korral tagatakse, et olemasolev ühine sidetaristu vastab jätkuvalt turvanõuetele, mis on piisavad karistusregistri andmete vahetamiseks.

ARTIKKEL 3

Võrkude sidumise tarkvara

1. Riigid kasutavad standardset sidumistarkvara, mis võimaldab nende keskasutustel luua ühenduse ühise sidetaristuga, et vahetada teiste riikidega elektrooniliselt karistusregistri andmeid vastavalt käesoleva lepingu kolmanda osa IX jaotise ja käesoleva lisa sätetele.
2. Liikmesriikide puhul on sidumistarkvara ECRISe etalonrakendustarkvara või nende riiklik ECRISe rakendustarkvara, mida vajaduse korral kohandatakse teabevahetuseks Ühendkuningriigiga, nagu on sätestatud käesolevas lepingus.
3. Ühendkuningriik vastutab oma sidumistarkvara arendamise ja käitamise eest. Sel eesmärgil tagab Ühendkuningriik enne käesoleva lepingu jõustumist, et tema riiklik võrkude sidumise tarkvara toimib ECRISe etalonrakendustarkvara jaoks kehtestatud protokollide ja tehniliste kirjelduste ning eu-LISA kehtestatud täiendavate tehniliste nõuete kohaselt.

4. Ühendkuningriik tagab ka oma riikliku sidumistarkvara edasiste tehniliste kohanduste tegemise põhjendamatu viivitusega, kui see on vajalik ECRISe etalonrakendustarkvara tehniliste kirjelduste või eu-LISA kehtestatud täiendavate tehniliste nõuete muutmise tõttu. Sel eesmärgil tagab liit, et Ühendkuningriiki teavitatakse ilma põhjendamatu viivitusega tehniliste spetsifikatsioonide või nõuete kavandatud muudatustest ja et Ühendkuningriigile esitataks teave, mida ta vajab käesolevast lisast tulenevate kohustuste täitmiseks.

ARTIKKEL 4

Teadetes, taotlustes ja vastustes edastatav teave

1. Kõik käesoleva lepingu artikli 646 osutatud teated peavad sisaldama järgmist kohustuslikku teavet:
 - a) teave süüdimõistetud isiku kohta (kõik ees- ja perekonnanimed, sünniaeg, sünnikoht (linn ja riik), sugu, rahvus ning olemasolu korral varasemad nimed);
 - b) teave süüdimõistva kohtuotsuse laadi kohta (süüdimõistva kohtuotsuse kuupäev, kohtu nimi, kuupäev, mil otsus kinnitati lõplikuks);
 - c) teave kuriteo kohta, millest tulenevalt süüdimõistev kohtuotsus langetati (süüdimõistva kohtuotsuse aluseks oleva kuriteo kuupäev ja nimetus või õiguslik liigitus ning viide kohaldatavatele õigusnormidele) ning

- d) teave süüdimõistva kohtuotsuse sisu kohta (eelkõige põhikaristus ja võimalikud lisakaristused, julgeolekumeetmed ja karistuse täitmist muutvad hilisemad otsused).
2. Teadetes edastatakse järgmised valikulised andmed, kui need on kantud karistusregistrisse (punktid a–d) või kui need on keskasutusele kättesaadavad (punktid e–h):
- a) süüdimõistetud isiku vanemate nimed;
 - b) süüdimõistva kohtuotsuse viitenumber;
 - c) kuriteo toimepanemise koht;
 - d) süüdimõistvast kohtuotsusest tulenev õiguste äravõtmine;
 - e) süüdimõistetud isiku isikukood või isikut tõendava dokumendi liik ja number;
 - f) kõnealuselt isikult võetud sõrmejäljed;
 - g) olemasolu korral varjunimi ja/või teine nimi või teised nimed;
 - h) näokujutis.

Lisaks võib edastada karistusregistrisse kantud muud teavet süüdimõistvate kohtuotsuste kohta.

3. Kõik käesoleva lepingu artiklis 648 osutatud teabetaotlused esitatakse standardses elektroonilises vormingus käesoleva lisa 2. peatükis esitatud näidivormi kohaselt, ühes taotluse saanud riigi ametlikus keeles.
4. Kõik taotluste vastused, millele on osutatud käesoleva lepingu artiklis 649, esitatakse standardses elektroonilises vormingus käesoleva lisa 2. peatükis esitatud näidivormi kohaselt ning neile lisatakse süüdimõistvate kohtuotsuste loetelu, nagu on ette nähtud siseriikliku õigusega. Taotluse saanud riik vastab kas ühes oma ametlikus keeles või muus keeles, mille mõlemad pooled on heaks kiitnud. Ühelt poolt Ühendkuningriik ja teiselt poolt liit oma liikmesriigi nimel võivad teatada õiguskaitse ja õigusalse koostöö erikomiteele keel(t)est, mida võib peale kõnealuse riigi ametliku keele (ametlikele keeltele) kasutada.
5. Õiguskaitse ja õigusalse koostöö erikomitee võtab vajaduse korral vastu kõik käesoleva lisa 2. peatüki vormide muudatused, millele on osutatud lõigetes 3 ja 4.

ARTIKKEL 5

Teabe edastamise vorm

1. Kooskõlas käesoleva lepingu artiklitega 646 ja 649 kuriteo nime või õigusliku liigitusega seotud ja kohaldatavate õigusnormide kohta teavet edastades viitavad riigid iga osutatud kuriteo puhul vastavale koodile, mis on esitatud käesoleva lisa 3. peatüki kuritegude tabelis. Kui kuritegu ei vasta ühelegi konkreetsele alamkategoriale, kasutatakse selle puhul asjaomase või lähima kuriteokategooria koodi „avatud kategooria“ või selle puudumisel koodi „muud kuriteod“.
2. Riigid võivad samuti esitada saadaolevaid andmeid kuriteo toimepanemise määra ja selles osalemise ning (kui on asjakohane) täieliku või osalise kriminaalvastutusest vabastuse või korduvkuritegevuse kohta.
3. Kooskõlas käesoleva lepingu artiklitega 646 ja 649 süüdimõistva kohtuotsuse sisu, eelkõige karistuse ja lisakaristuste, mõjutusvahendite ning karistuse täitmist muutvate võimalike hilisemate otsuste kohta teavet edastades viitavad riigid kõigi osutatud karistuste ja mõjutusvahendite vastavale koodile, mis on esitatud käesoleva lisa 3. peatüki karistuste ja mõjutusvahendite tabelis. Kui karistus või mõjutusvahend ei vasta ühelegi konkreetsele alamkategoriale, kasutatakse selle karistuse või mõjutusvahendi puhul asjaomase või lähima karistuste või mõjutusvahendite kategooria koodi, selle puudumisel aga koodi „muud karistused ja mõjutusvahendid“.

4. Vajaduse korral esitavad riigid ka olemasoleva teabe määratud karistuse või mõjutusvahendi laadi ja/või täitmise tingimuste kohta vastavalt käesoleva lisa 3. peatüki parameetrite tabelile. Parameeter „muu kui kriminaalasjaga seotud otsus“ märgitakse ainult juhul, kui sellise otsuse kohta annab vabatahtlikult teavet asjaomase isiku kodakondsusjärgne riik, vastates süüdimõistvaid kohtuotsuseid käsitlevale teabetaotlusele.
5. Riigid esitavad õiguskaitse ja õiguslase koostöö erikomiteele järgmise teabe, et seda saaks jagada teiste riikidega:
 - a) riigi õiguses sätestatud kuritegude loetelu kõigi kategooriate kohta, millele on osutatud käesoleva lisa 3. peatüki kuritegude tabelis. Nimekirjas peab olema märgitud kuritegu või selle liik ning viide kohaldatavale sättele. Samuti võib see sisaldada kuriteokoosseisu tunnuste lühikirjeldust;
 - b) riigi õiguses määratletud karistusliikide, võimalike lisakaristuste liikide ja mõjutusvahendite liikide ning karistuse täitmist muutvate võimalike hilisemate otsuste nimekiri vastavalt käesoleva lisa peatükis 3 esitatud karistusi ja mõjutusvahendeid käsitlevas tabelis osutatud kategooriatele. See võib samuti sisaldada kindla karistuse või mõjutusvahendi lühikirjeldust.
6. Riigid ajakohastavad lõikes 5 mainitud nimekirju ja kirjeldusi korrapäraselt. Ajakohastatud teave saadetakse õiguskaitse ja õiguslase koostöö erikomiteele.

7. Õiguskaitse ja õiguslase koostöö erikomitee võtab vajaduse korral vastu kõik käesoleva lisa 3. peatüki tabeli muudatused, millele on osutatud lõigetes 1–4.

ARTIKKEL 6

Edastamise järjepidevus

Kui teabe elektrooniline edastamine pole ajutiselt võimalik, edastavad riigid teabe vahendite abil, millega saab koostada kirjalikke dokumente, tingimusel et taotluse saanud riigi keskasutusel on võimalik veenduda nende dokumentide autentsuses. Nii toimitakse kogu kõnealuse ajutise perioodi jooksul.

ARTIKKEL 7

Statistika ja aruandlus

1. Käesoleva lepingu kolmanda osa IX jaotise kohast karistusregistri andmete elektroonilist vahetamist hinnatakse korrapäraselt. Hindamine põhineb asjaomase riigi statistikal ja aruametel.
2. Iga riik koostab statistika sidumistarkvara abil tehtud andmevahetuse kohta ja edastab selle kord kuus õiguskaitse ja õiguslase koostöö erikomiteele ning eu-LISA-le. Samuti esitavad riigid õiguskaitse ja õiguslase koostöö erikomiteele ning eu-LISA-le statistika nende territooriumil süüdi mõistetud teiste riikide kodanike arvu ja nendega seotud süüdimõistvate kohtuotsuste arvu kohta.

ARTIKKEL 8

Tehnilised spetsifikatsioonid

Riigid järgivad käesoleva lepingu rakendamisel karistusregistri andmete elektroonilist vahetamist käsitlevaid ühtseid eu-LISA tehnilisi kirjeldusi ning kohandavad asjakohasel juhul oma süsteeme põhjendamatu viivitusega.

2. PEATÜKK

VORMID

Karistusregistris olevate andmete päring

- a) Päringu teinud riigi andmed:
- Riik:
 - Keskasutus(ed):
 - Kontaktisik:
 - Telefon (suunakoodiga):
 - Faks (suunakoodiga):
 - E-posti aadress:
 - Postiaadress:
 - Dokumendi viitenumber, kui on teada:

b) Andmed, mis on vajalikud selle isiku tuvastamiseks, kelle kohta päring esitati ⁽¹⁾:

Täielik nimi (kõik ees- ja perekonnanimed):

Varasemad nimed:

Võimalik varjunimi ja/või teine nimi:

Sugu: M N

Kodakondsus:

Sünniaeg (numbritega: pp/kk/aaaa):

Sünnikoht (linn ja riik):

Isa nimi:

Ema nimi:

Elukoht või teadaolev aadress:

Isikukood või isikut tõendava dokumendi liik ja number:

Sõrmejäljed:

Näokujutis:

Muud teadaolevad isikutuvastusandmed:

c) Päringu eesmärk:

Tehke vastavasse kasti rist

- 1) kriminaalmenetlus (märkige asutus, kus menetlus toimub, ning olemasolu korral juhtumi viitenumber) ...
...
- 2) päring väljaspool kriminaalmenetlust (märkige asutus, kus menetlus toimub, ning olemasolu korral juhtumi viitenumber, tehes vastavasse kasti risti):
 - i) õigusasutus
...

- ii) pädev haldusasutus ...
...
- iii) isiku enda päring teda käsitlevate karistusregistri andmete saamiseks
...
...

Eesmärk, milleks teavet soovitakse:

Päringu teinud asutus:

- asjaomane isik ei nõustu andmete avaldamisega (kui asjaomaselt isikult küsiti nõusolekut kooskõlas päringu esitanud riigi õigusega).

Kontaktisik lisateabe saamiseks:

Nimi:

Telefon:

E-posti aadress:

Muu teave (nt päringu kiireloomulisus):

Päringu vastus

Asjaomase isiku andmed

Tehke vastavasse kasti rist

Allakirjutanud asutus kinnitab, et:

- karistusregistris ei ole andmeid asjaomase isiku suhtes tehtud süüdimõistva kohtuotsuse kohta;
- karistusregistris on andmed asjaomase isiku suhtes tehtud süüdimõistva kohtuotsuse kohta; süüdimõistvate kohtuotsuste loetelu on lisatud;
- karistusregistris on muid nimetatud isikut käsitlevaid andmeid; nimetatud andmed on lisatud (valikuline);
- karistusregistris on andmed asjaomase isiku suhtes tehtud süüdimõistvate kohtuotsuste kohta, kuid kohtuotsuse teinud riik teatas, et andmeid nende süüdimõistvate kohtuotsuste kohta võib edastada üksnes kriminaalmenetluse eesmärgil. Pääringu lisateabe saamiseks võib saata otse ... (märkige kohtuotsuse teinud riik);
- vastavalt pääringu saanud riigi õigusele ei tohi vastata pääringutele, mida ei ole esitatud kriminaalmenetluse eesmärgil.

Kontaktisik lisateabe saamiseks:

Nimi:

Telefon:

E-posti aadress:

Muu teave (andmete kasutamise päärangud seoses pääringutega väljaspool kriminaalmenetlust):

Märkige vastuse vormile lisatud lehekülgede arv:

Koht:

Aeg:

Allkiri ja asutuse tempel (vajaduse korral):

Nimi ja ametikoht/asutus:

Vajaduse korral lisada süüdimõistvate kohtuotsuste loetelu ning saata kõik dokumendid päringu teinud riigile. Vastust ega süüdimõistvate kohtuotsuste loetelu ei pea tõlkima päringu teinud riigi keelde.

(1) Isiku tuvastamise hõlbustamiseks tuleks esitada võimalikult palju teavet.

3. PEATÜKK

TEABE EDASTAMISE STANDARDVORM

1. peatüki artikli 5 lõigetes 1 ja 2 osutatud kuritegude kategooriate ühine tabel
koos parameetrite tabeliga

Kood	Kuritegude kategooriad ja alamkategooriad
0100 00 avatud kategooria	Rahvusvahelise Kriminaalkohtu pädevusse kuuluvad kuriteod
0101 00	Genotsiid
0102 00	Inimsusvastased kuriteod
0103 00	Sõjakuriteod
0200 00 avatud kategooria	Kuritegelikus organisatsioonis osalemine
0201 00	Kuritegeliku organisatsiooni juhtimine
0202 00	Teadlik osalemine kuritegeliku organisatsiooni kuritegelikus tegevuses
0203 00	Teadlik osalemine kuritegeliku organisatsiooni tegevuses, mis ei olnud kuritegelik
0300 00 avatud kategooria	Terrorism
0301 00	Terroristliku ühenduse juhtimine
0302 00	Teadlik osalemine terroristliku ühenduse tegevuses
0303 00	Terrorismi rahastamine
0304 00	Avalik üleskutse panna toime terroriakt
0305 00	Värbamine või väljaõppe korraldamine terroristlikel eesmärkidel

Kood	Kuritegude kategooriad ja alamkategooriad
0400 00 avatud kategooria	Inimkaubandus
0401 00	Inimkaubandus töäjõuna või teenuseosutajana ärakasutamise eesmärgil
0402 00	Inimkaubandus inimese prostituudina ärakasutamise või muul seksuaalsel viisil ärakasutamise eesmärgil
0403 00	Inimkaubandus elundi või inimkoe eraldamise eesmärgil
0404 00	Inimkaubandus orjastamise eesmärgil, orjuse või sundusega samaväärse olukorra loomise eesmärgil
0405 00	Inimkaubandus alaealiste töäjõuna või teenuseosutajana ärakasutamise eesmärgil
0406 00	Inimkaubandus alaealise prostituudina või muul seksuaalsel viisil ärakasutamise eesmärgil
0407 00	Inimkaubandus alaealiselt elundi või inimkoe eraldamise eesmärgil
0408 00	Inimkaubandus alaealise orjastamise eesmärgil, orjuse või sundusega samaväärse olukorra loomise eesmärgil
0500 00 avatud kategooria	Relvade, tulirelvade, nende osade ja komponentide, laskemoona ja lõhkeainetega seotud ebaseaduslik kauplemine ⁽¹⁾ ja muud kuriteod
0501 00	Relvade, tulirelvade, nende osade ja komponentide, laskemoona ja lõhkeainete ebaseaduslik valmistamine
0502 00	Relvade, tulirelvade, nende osade ja komponentide, laskemoona ja lõhkeainetega ebaseaduslik kauplemine riiklikul tasandil ⁽²⁾
0503 00	Relvade, tulirelvade, nende osade ja komponentide, laskemoona ja lõhkeainete ebaseaduslik eksport või import
0504 00	Relvade, tulirelvade, nende osade ja komponentide, laskemoona ja lõhkeainete loata valdamine või kasutamine

Kood	Kuritegude kategooriad ja alamkategooriad
0600 00 avatud kategooria	Keskkonnavastased kuriteod
0601 00	Kaitsealuste looma- või taimeliikide hävitamine või kahjustamine
0602 00	Saasteainete või ioniseeriva kiirguse õigusvastane juhtimine õhku, maapinda või vette
0603 00	Jäätmetega, sealhulgas ohtlike jäätmetega seotud kuriteod
0604 00	Kaitsealuste looma- ja taimeliikide või nende osadega ebaseaduslikult kauplemisega ⁽¹⁾ seotud kuriteod
0605 00	Ettevaatamatusest toime pandud keskkonnavastased kuriteod
0700 00 avatud kategooria	Uimastite ja nende lähteainetega seotud ning muud tervisevastased kuriteod
0701 00	Muude kui üksnes isiklikuks tarbimiseks ettenähtud narkootiliste ja psühhotroopsete ainete ning nende lähteainetega ebaseaduslikult kauplemisega ⁽²⁾ seotud kuriteod
0702 00	Uimastite ebaseaduslik tarbimine ja nende ebaseaduslik omandamine, valdamine, valmistamine või tootmine ainult isiklikuks tarbimiseks
0703 00	Narkootiliste või psühhotroopsete ainete ebaseaduslikul kasutamisel abistamine või sellele õhutamise
0704 00	Narkootiliste ainete valmistamine mitte ainult isiklikuks tarbimiseks
0800 00 avatud kategooria	Isikuvastased kuriteod
0801 00	Tahtlik tapmine
0802 00	Tahtlik tapmine raskendavatel asjaoludel ⁽⁴⁾
0803 00	Surma põhjustamine ettevaatamatusest
0804 00	Vastsündinu tahtlik tapmine ema poolt
0805 00	Ebaseaduslik abort
0806 00	Ebaseaduslik eutanaasia

Kood	Kuritegude kategooriad ja alamkategooriad
0807 00	Enesetapu sooritamisega seotud süüteod
0808 00	Vägivallast põhjustatud surm
0809 00	Raske tervisekahjustuse, moonutava vigastuse või alalise puude tekitamine
0810 00	Raske tervisekahjustuse, moonutava vigastuse või alalise puude tekitamine ettevaatamatuses
0811 00	Kerge tervisekahjustuse tekitamine
0812 00	Kerge tervisekahjustuse tekitamine ettevaatamatuses
0813 00	Teise isiku panemine eluohtlikku või tema tervist raskelt kahjustada võivasse olukorda
0814 00	Piinamine
0815 00	Abita jätmine
0816 00	Loata või nõusolekuta elundi või inimkoe eraldamisega seotud kuriteod
0817 00	Elundite ja inimkoega ebaseadusliku kauplemisega ⁽³⁾ seotud kuriteod
0818 00	Koduvägivald või peresisene ähvardamine
0900 00	Inimvabaduste ja -väärikuse ning muude kaitstud huvide vastased kuriteod, avatud kategooria
0901 00	Inimrööv, inimrööv koos lunaraha nõudmisega, ebaseaduslik vabadusevõtmine
0902 00	Ebaseaduslik vahistamine või vabaduse võtmine ametivõimude poolt
0903 00	Pantvangi võtmine
0904 00	Õhusõiduki või laeva kaaperdamine
0905 00	Solvamine, laimamine, teotamine
0906 00	Ähvardamine
0907 00	Sundimine, surve avaldamine, jälitamine või psüühilist või emotsionaalset laadi tagakiusamine
0908 00	Väljapressimine
0909 00	Väljapressimine raskendavail asjaoludel
0910 00	Ebaseaduslik eravaldusesse sisenemine

Kood	Kuritegude kategooriad ja alamkategooriad
0911 00	Eraelu puutumatus rikkumine ilma ebaseaduslikult eravaldusesse sisenemiseta
0912 00	Isikuandmete kaitsega seotud kuriteod
0913 00	Andme- või muu side ebaseaduslik pealtkuulamine
0914 00	Diskrimineerimine soo, rassi, seksuaalse sättumuse, usutunnistuse või etnilise päritolu alusel
0915 00	Rassilise diskrimineerimise avalik õhutamine
0916 00	Rassiviha avalik õhutamine
0917 00	Väljapressimine
1000 00	Seksuaalkuriteod
avatud kategooria	
1001 00	Vägistamine
1002 00	Vägistamine raskendavil asjaoludel ⁽⁵⁾ , v.a alaealise vägistamine
1003 00	Seksuaalne väärkohtlemine
1004 00	Prostitutsiooni või suguuhte vahendamine
1005 00	Ekshibitsionism
1006 00	Seksuaalne ahistamine
1007 00	Seksuaalteenuse pakkumine prostituudi poolt
1008 00	Laste seksuaalne ärakasutamine
1009 00	Lapsporno või alaealiste ebasünda kujutamise seotud süüteod
1010 00	Alaealise vägistamine
1011 00	Alaealise seksuaalne väärkohtlemine
1100 00	Perekonnaõiguse rikkumisega seotud kuriteod
avatud kategooria	
1101 00	Ebaseaduslikud lähedaste pereliikmete vahelised seksuaalsuhted
1102 00	Poltügaamia

Kood	Kuritegude kategooriad ja alamkategooriad
1103 00	Elatusraha maksmise kohustusest või ülalpidamiskohustusest kõrvalehoidmine
1104 00	Alaealise või puudega isiku hooletusse jätmine või hülgamine
1105 00	Alaealise kohaletoimetamise või teise asukohta toimetamise korralduse eiramine
1200 00 avatud kategooria	Riigi-, avaliku korra ja õigusemõistmisevastased või avaliku võimu kandja suhtes toimepandud õigusrikkumised
1201 00	Spionaaž
1202 00	Rüüretmine
1203 00	Valimiste ja referendumiga seotud kuriteod
1204 00	Rüüpea tapmise või tervisekahjustuse tekitamise katse
1205 00	Riigi, rahva või riiklike sümbolite teotamine
1206 00	Võimuesindaja solvamine või tema korralduse eiramine
1207 00	Võimuesindajalt väljapressimine, tema sundimine või talle surve avaldamine
1208 00	Võimuesindaja ründamine või ähvardamine
1209 00	Avaliku korra vastased kuriteod, avaliku rahu rikkumine
1210 00	Vägivald spordiüritustel
1211 00	Avaliku või haldusdokumendi vargus
1212 00	Kriminaal- või kohtumenetluse käigus valeütluse või valevande andmisega õigusemõistmise takistamine või eksitamine
1213 00	Ebaseaduslik teise isiku või ametiisikuna esinemine
1214 00	Seaduslikult kinnipeetavana kinnipidamiskohast põgenemine
1300 00 avatud kategooria	Rüüvara või avalike huvide vastased süüteod
1301 00	Riiklike toetuste, sotsiaalkindlustushüvitiste või perehüvitistega seotud pettused

Kood	Kuritegude kategooriad ja alamkategooriad
1302 00	Euroopa hüvitiste või toetustega seotud pettused
1303 00	Ebaseaduslike hasartmängudega seotud süüteod
1304 00	Riigihankemenetluse takistamine
1305 00	Avaliku teenistuja või ametiisiku või avaliku võimu kandja aktiivne või passiivne korruptsioon
1306 00	Vara omastamine, väärkasutamine või muu varaga seotud pettus avaliku võimu kandja poolt
1307 00	Võimu kuritarvitamine avaliku võimu kandja poolt
1400 00 avatud kategooria	Tolli- või muude maksudega seotud kuriteod
1401 00	Maksukuriteod
1402 00	Tollieeskirjade rikkumisega seotud kuriteod
1500 00 avatud kategooria	Majandus- ja kaubanduskuriteod
1501 00	Pankrot või pettuslik maksejõuetus
1502 00	Raamatupidamisseaduse rikkumine, vara omastamine, varjamine või ettevõtja kohustuste ebaseaduslik suurendamine
1503 00	Konkurentsieeskirjade rikkumine
1504 00	Kuritegelikul teel saadud raha pesu
1505 00	Aktiivne või passiivne korruptsioon erasektoris
1506 00	Saladuse avaldamine või saladuse hoidmise kohustuse rikkumine
1507 00	Siseringitehingud
1600 00 avatud kategooria	Varavastased kuriteod ja kauba kahjustamine
1601 00	Ebaseaduslik omastamine

Kood	Kuritegude kategooriad ja alamkategooriad
1602 00	Energia ebaseaduslik kasutamine
1603 00	Pettus, sealhulgas kelmus
1604 00	Varastatud kaupadega kauplemine
1605 00	Ebaseaduslik kauplemine ⁽⁶⁾ kultuuriväärtuste, sealhulgas antiik- ja kunstiesemetega
1606 00	Tahtlik kahju tekitamine või omandi hävitamine
1607 00	Tahtmatu kahju tekitamine või omandi hävitamine
1608 00	Sabotaaž
1609 00	Tööstus- või intellektuaalomandi vastased kuriteod
1610 00	Süütamine
1611 00	Süütamine, kui sellega põhjustatakse inimeste surm või vigastused
1612 00	Metsa süütamine
1700 00 avatud kategooria	Vargusega seotud kuriteod
1701 00	Vargus
1702 00	Vargus pärast ebaseaduslikult eravaldusesse sisenemist
1703 00	Vargus isiku vastu vägivalda kasutades või isikut vägivald või relvaga ähvardades
1704 00	Raskendavatel asjaoludel toimepandud vargused, mille puhul ei ole isikute suhtes kasutatud vägivalda või relvi või vägivald või relvaga ähvardamist
1800 00 avatud kategooria	Infosüsteemide vastased süüteoed ja muud arvutikuriteod
1801 00	Ebaseaduslik sisenemine infosüsteemi
1802 00	Ebaseaduslik süsteemi häirimine
1803 00	Ebaseaduslik andmetesse sekkumine
1804 00	Arvutikuritegude toimepanemist võimaldavate arvutiseadmete või andmete tootmine, valdamine, levitamine või nendega kauplemine

Kood	Kuritegude kategooriad ja alamkategooriad
1900 00 avatud kategooria	Maksevahendi võltsimine
1901 00	Vääringu võltsimine
1902 00	Mittesularahalise maksevahendi võltsimine
1903 00	Avalike finantsdokumentide võltsimine
1904 00	Võltsitud vääringu, mittesularahalise maksevahendi või avalike finantsdokumentide ringlusse laskmine / kasutamine
1905 00	Vääringu või avalike finantsdokumentide võltsimist võimaldava seadme omamine
2000 00 avatud kategooria	Dokumentide võltsimine
2001 00	Avaliku või haldusdokumendi võltsimine eraisiku poolt
2002 00	Dokumendi võltsimine avaliku teenistuja või võimuesindaja poolt
2003 00	Võltsitud avaliku või haldusdokumendi esitamine või valdamine; võltsitud dokumendi esitamine või valdamine avaliku teenistuja või võimuesindaja poolt
2004 00	Võltsitud avaliku või haldusdokumendi kasutamine
2005 00	Avaliku või haldusdokumendi võltsimist võimaldava seadme omamine
2006 00	Eraisiku dokumentide võltsimine eraisiku poolt
2100 00 avatud kategooria	Liikluskuriteod
2101 00	Ohtlik juhtimine
2102 00	Alkoholi- või narkojoobes juhtimine
2103 00	Juhiloata või juhtimisõiguseta juhtimine
2104 00	Liiklusõnnetuse sündmuskohalt põgenemine
2105 00	Liiklusjärelvalve vältimine
2106 00	Maanteetranspordiga seotud kuriteod

Kood	Kuritegude kategooriad ja alamkategooriad
2200 00 avatud kategooria	Tööõiguse rikkumisega seotud kuriteod
2201 00	Ebaseaduslik tööhõive
2202 00	Tasustamisega, sealhulgas sotsiaalkindlustusmaksetega seotud kuriteod
2203 00	Töötingimuste, -tervishoiu ja -ohutusega seotud kuriteod
2204 00	Kutsetegevusele juurdepääsu või kutsetegevusega seotud süüteod
2205 00	Töö- ja puhkeajaga seotud süüteod
2300 00 avatud kategooria	Migratsiooniõiguse rikkumisega seotud süüteod
2301 00	Ebaseaduslik riiki sisenemine või seal viibimine
2302 00	Ebaseaduslikule riiki sisenemisele ja riigis viibimisele kaasa aitamine
2400 00 avatud kategooria	Kaitseväeteenistusega seotud kuriteod
2500 00 avatud kategooria	Hormoonpreparaatide ja muude kasvukiirendajatega seotud süüteod
2501 00	Hormoonpreparaatide ja muude kasvukiirendajate ebaseaduslik import, eksport või tarnimine
2600 00 avatud kategooria	Tuumamaterjali või muude ohtlike radioaktiivsete ainetega seotud süüteod
2601 00	Tuumamaterjali või radioaktiivsete ainete ebaseaduslik import, eksport, tarnimine või omandamine
2700 00 avatud kategooria	Muud rikkumised
2701 00	Muud tahtlikult toime pandud kuriteod
2702 00	Muud tahtmatult toime pandud kuriteod

- (1) Kui selles kategoorias ei ole märgitud teisiti, tähendab kauplemine importi, eksporti, omandamist, müümist, tarnimist, vedamist või üleandmist.
- (2) Selles alamkategoorias tähendab kauplemine omandamist, müümist, tarnimist, vedamist või üleandmist.
- (3) Selles alamkategoorias tähendab kauplemine importi, eksporti, omandamist, müümist, tarnimist, vedamist või üleandmist.
- (4) Näiteks erakordselt rasketel asjaoludel.
- (5) Näiteks erilise julmusega vägistamine.
- (6) Kauplemine hõlmab importi, eksporti, omandamist, müümist, tarnimist, vedamist või üleandmist.

Parameetrid		
Kuriteo toimepanemise määr:	Toime pandud	C
	Katse või ettevalmistamine	A
	Mitteedastatav osa	Ø
Kuriteos osalemise määr:	Toimepanija	M
	Kuriteole kaasaaitaja või kihutaja/organiseerija, vandenõulane	H
	Mitteedastatav osa	Ø
Kriminaalvastutusest vabastamine:	Süüdimatus või piiratud süüdivus	S
Korduvkuritegevus		R

1. peatüki artikli 5 lõigetes 3 ja 4 osutatud karistuste ja mõjutusvahendite kategooriate ühine tabel
koos parameetrite tabeliga

Kood	Karistuste ja mõjutusvahendite kategooriad ja alamkategooriad
1000 avatud kategooria	Vabadusekaotus
1001	Vangistus
1002	Eluagne vangistus
2000 avatud kategooria	Isikuvabaduse piiramine
2001	Keeld viibida teatud paikades
2002	Välisriikidesse reisimise piiramine
2003	Keeld elada teatud paikades
2004	Keeld osaleda massiüritusel
2005	Keeld astuda mis tahes vahendite abil ühendusse teatud isikutega
2006	Elektroonilise järelevalve kohaldamine ⁽¹⁾
2007	Kohustus ilmuda kindlaksmääratud aegadel konkreetsesse asutusse
2008	Kohustus viibida/elada teatud kohas
2009	Kohustus viibida oma elukohas kindlaksmääratud ajal
2010	Kohustus järgida kohtu määratud tingimuslikke meetmeid, sealhulgas kohustust olla järelevalve all
3000 avatud kategooria	Kindla õiguse piiramine
3001	Tegutsemiskeeld

Kood	Karistuste ja mõjutusvahendite kategooriad ja alamkategooriad
3002	Keeld töötada avalikus teenistuses või teenistussuhte peatamine avalikus teenistuses
3003	Hääletamis- või kandideerimisõiguse äravõtmine/peatamine
3004	Keeld sõlmida lepinguid avaliku sektoriga
3005	Riiklike toetuste saamise õiguse äravõtmine
3006	Juhtimisõiguse tühistamine ⁽²⁾
3007	Juhtimisõiguse peatamine
3008	Keeld juhtida teatavaid sõidukeid
3009	Vanemlike õiguste äravõtmine/peatamine
3010	Kohtumenetluses eksperdina / vande all oleva tunnistajana / vandekohtunikuna osalemise õiguse äravõtmine/peatamine
3011	Eestkosteõiguste äravõtmine/peatamine ⁽³⁾
3012	Teenetemärkide või ametinimetuse kasutamiseõiguse äravõtmine/peatamine
3013	Kutse-, äri- või sotsiaalse tegevuse keeld
3014	Keeld töötada alaealistega või teha noorsootööd
3015	Ettevõtte sundlõpetamine
3016	Relva valdamise või kandmise keeld
3017	Jahipidamis-/kalapüügiõiguse äravõtmine
3018	Keeld väljastada pangatšেকে või kasutada makse-/krediitkaarte
3019	Loomapidamise õiguse äravõtmine
3020	Keeld omada või kasutada teatavaid esemeid peale relvade
3021	Keeld mängida teatavaid mängu või tegeleda teatavate spordialadega
4000 avatud kategooria	Territooriumile sisenemise keeld või territooriumilt väljasaatmine
4001	Riigi territooriumile sisenemise keeld
4002	Riigi territooriumilt väljasaatmine

Kood	Karistuste ja mõjutusvahendite kategooriad ja alamkategooriad
5000 avatud kategooria	Käitumiskontroll
5001	Ettenähtud meditsiinilisele või muule ravile minek
5002	Kohustus osaleda sotsiaal- ja haridusprogrammis
5003	Kohustus olla perekonna hoolduse/järelevalve all
5004	Hariduslikud meetmed
5005	Sotsiaal-õiguslik katseaeg
5006	Kohustus osaleda täiendõppes / töötada
5007	Kohustus esitada õigusasutustele ettenähtud teavet
5008	Kohustus avaldada kohtuotsus
5009	Kohustus hüvitada kuriteoga tekitatud kahju
6000 avatud kategooria	Varaline karistus
6001	Konfiskeerimine
6002	Lammutamine
6003	Taastamine
7000 avatud kategooria	Sundravi-/õpe
7001	Psühhiaatrilisele ravile määramine
7002	Võõrutusravile määramine
7003	Haridusasutusse saatmine

Kood	Karistuste ja mõjutusvahendite kategooriad ja alamkategooriad
8000 avatud kategooria	Rahaline karistus
8001	Rahatrahv
8002	Rahaline karistus ⁽⁴⁾
8003	Rahatrahv kindlaks määratud saaja kasuks ⁽⁵⁾
9000 avatud kategooria	Töökohustus
9001	Üldkasulik töö
9002	Üldkasulik töö, millega kaasnevad muud piiravad meetmed
10000 avatud kategooria	Sõjaväeline karistus
10001	Sõjaväelise auastme äravõtmine ⁽⁶⁾
10002	Kutselisest sõjaväeteenistusest vabastamine
10003	Distsiplinaarkinnipidamine
11000 avatud kategooria	Karistusest vabastamine / karistuse täitmise edasilükkamine, hoiatus
12000 avatud kategooria	Muud karistused ja mõjutusvahendid

Parameetrid (vajaduse korral täpsustada)	
ø	Karistus
m	Mõjutusvahend
a	Karistuse/mõjutusvahendi täitmine peatatud
b	Karistuse/mõjutusvahendi täitmine osaliselt peatatud
c	Karistuse/mõjutusvahendi täitmine peatatud katseaja/järelevalve kehtestamisega
d	Karistuse/mõjutusvahendi täitmine osaliselt peatatud katseaja/järelevalve kehtestamisega
e	Karistus/mõjutusvahend muudetud
f	Põhikaristuse asemel ette nähtud alternatiivne karistus/mõjutusvahend
g	Põhikaristuse mittetäitmise korral on ette nähtud alternatiivne karistus/mõjutusvahend
h	Karistuse/mõjutusvahendi täitmise peatamine tühistatud
i	Hiljem mõistetud liitkaristus
j	Karistuse/mõjutusvahendi täitmine või selle edasilükkamine peatatud ⁽⁷⁾
k	Karistuse täitmisest vabastatud
l	Karistuse täitmisest vabastatud karistuse peatatud täitmise ajal
n	Karistuse täitmine lõpetatud
o	Armuandmine
p	Amnestia
q	Karistusest tingimisi vabastatud (teatavatel tingimustel isik vabastatud enne karistuse täielikku täitmist)
r	Rehabilitatsioon (kas koos karistusregistrist kustutamise ga või ilma)
s	Alaealistele määratav erikaristus või -mõjutusvahend
t	Muu kui kriminaalasjaga seotud otsus ⁽⁸⁾

- (1) Kindlaks määratud asukohas või liikumist võimaldav.
- (2) Juhtimisõiguse taastamiseks on vaja seda uuesti taotleda.
- (3) Eestkoste isikule, kes ei ole teovõimeline või kes on alaealine.
- (4) Rahatrahv päevapõhistes trahviühikutes.
- (5) Näiteks asutus, ühendus, sihtasutus või ohver.
- (6) Sõjaväelise auastme alandamine.
- (7) Ei võimalda vältida karistuse täitmist.
- (8) See parameeter märgitakse üksnes juhul, kui sellekohane teave edastatakse vastusena taotlusele, mille saab riik, kelle kodanik asjaomane isik on.

45. LISA**TERRORISMI MÄÄRATLUS****1. Kohaldamisala**

Käesoleva lepingu kolmanda osa IX jaotise, artikli 599 lõike 3 punkti b, artikli 599 lõike 4, artikli 602 lõike 2 punkti c, artikli 670 lõike 2 punkti a, 43. lisa ja 46. lisa kohaldamisel tähendab „terrorism“ käesoleva lisa lõigetes 3–14 määratletud kuritegusid.

2. Terrorirühmituse ja struktuurilise ühenduse mõisted

2.1. „Terrorirühmitus“ – rohkem kui kahest isikust koosnev struktuuriline ühendus, mis on aja jooksul välja kujunenud ja mis tegutseb kooskõlastatult terroriaktide toimepanemise eesmärgil.

2.2. „Struktuuriline ühendus“ – ühendus, mis ei ole juhuslikult moodustatud kuriteo vahetuks toimepanemiseks ja mille liikmete rollid ei pruugi olla vormiliselt määratletud, millel ei pruugi olla järjepidevat liikmeskonda ega väljatöötatud struktuuri.

3. Terroriaktid

- 3.1. Siseriiklikus õiguses kuriteona määratletud tahtlikud teod, mis oma laadi või konteksti tõttu võivad tõsiselt kahjustada riiki või rahvusvahelist organisatsiooni, kui need on toime pandud mõnel lõikes 3.2 loetletud eesmärkidest:
- a) rünnakud inimelu vastu, mis võivad põhjustada surma;
 - b) rünnakud isiku kehalise puutumatuse vastu;
 - c) inimrööv või pantvangi võtmine;
 - d) riikliku või avaliku rajatise, transpordisüsteemi, infrastruktuurirajatise, sealhulgas infosüsteemi, mandrilavale kinnitatud aluse, avaliku koha või eraomandi tõsine kahjustamine, mis võib ohustada inimelu või põhjustada suurt majanduslikku kahju;
 - e) õhusõiduki, laeva või mõne muu ühistranspordi- või kaubaveovahendi ebaseaduslik hõivamine;
 - f) lõhkeainete või relvade, sealhulgas keemia-, bio- radioloogiliste või tuumarelvade valmistamine, valduses hoidmine, omandamine, vedu, tarnimine või kasutamine, samuti keemia-, bioloogiliste, radioloogiliste või tuumarelvadega seotud teadus- ja arendustöö;
 - g) ohtlike ainete vabastamine või tulekahjude, plahvatuste või üleujutuste põhjustamine, inimelu seeläbi ohtu seades;
 - h) vee, elektri või mõne muu olulise loodusvaraga varustamise häirimine või katkestamine, inimelu seeläbi ohtu seades;

- i) infosüsteemi toimimise takistamine või tõsine häirimine arvutiandmeid tahtlikult ja volituseta sisestades, edastades, kahjustades, kustutades, rikkudes, muutes, survestades või kättesaamatuks muutes, kui:
 - i) häiritud on mitme infosüsteemi tegevust, kasutades peamiselt selleks loodud või kohandatud vahendit;
 - ii) kuritegu põhjustab tõsist kahju;
 - iii) kuritegu on toime pandud elutähtsa taristu infosüsteemi vastu;
- j) infosüsteemi arvutiandmete tahtlik ja volituseta kustutamine, kahjustamine, rikkumine, muutmine, survestamine või kättesaamatuks muutmine, kui kuritegu pannakse toime kriitilise tähtsusega taristu infosüsteemi suhtes;
- k) mõne punktides a–j loetletud teo toimepanemisega ähvardamine.

3.2. Lõikes 3.1 osutatud eesmärgid on:

- a) elanikkonda tõsiselt hirmutada;
- b) sundida valitsust või rahvusvahelist organisatsiooni põhjendamatult mõnda tegu tegema või selle tegemisest hoiduma;

- c) destabiliseerida märkimisväärselt mõne riigi või rahvusvahelise organisatsiooni poliitilisi, põhiseaduslikke, majanduslikke või ühiskondlikke struktuure või need hävitada.

4. Terrorirühmitusega seotud kuriteod

Järgmised tahtlikud teod:

- a) terroristliku rühmituse juhtimine;
- b) terroristliku rühmituse tegevuses osalemine, sealhulgas teabe või materiaalsete vahenditega varustamise või selle rühmituse tegevuse mis tahes viisil rahastamise teel, olles teadlik asjaolust, et selline osalemine aitab kaasa terroristliku rühmituse kuritegelikule tegevusele.

5. Avalik üleskutse panna toime terroriakt

Üldsusele sõnumi levitamine või mis tahes viisil kättesaadavaks tegemine interneti teel või internetiväliselt, kavatsusega ärgitada inimesi panema toime mõnd lõike 3.1 punktides a–j osutatud kuritegu, kui selline tegevus (näiteks terroriaktide ülistamine), toetab otseselt või kaudselt terroriaktide toimepanemist, põhjustades sellega ühe või mitme sellise kuriteo toimepanemise ohu, kui seda tehakse tahtlikult.

6. Värbamine terroristlikel eesmärkidel

Teisele isikule ettepaneku tegemine panna toime mõni lõike 3.1 punktides a–j või lõikes 4 osutatud kuritegu või aidata kaasa mõne sellise kuriteo toimepanemisse, kui seda tehakse tahtlikult.

7. Terrorismialase väljaõppe andmine

Tahtlikult teisele isikule lõhkeainete, tuli- või muude relvade või mürgiste või ohtlike ainete valmistamise või kasutamise kohta või muude eriliste meetodite või tehniliste võtete kohta juhiste andmine mõne lõike 3.1 punktides a–j loetletud kuriteo toimepanemise või selle toimepanemisele kaasaaitamise eesmärgil, teades, et oskusi kavatsetakse kasutada viidatud eesmärgil.

8. Terrorismialase väljaõppe saamine

Tahtlikult lõhkeainete, tuli- või muude relvade või mürgiste või ohtlike ainete valmistamise või kasutamise kohta või muude eriliste meetodite või tehniliste võtete kohta juhiste vastuvõtmine mõne lõike 3.1 punktides a–j loetletud kuriteo toimepanemise või selle toimepanemisele kaasaaitamise eesmärgil.

9. Terroristlike eesmärkidel reisimine

9.1. Reisimine muusse riiki (kui see riik) lõikes 3 osutatud terroriakti toimepanemise või selle toimepanemisele kaasaaitamise eesmärgil, lõikes 4 osutatud terrorirühmituse tegevuses osalemise eesmärgil, kui osaleja teab, et aitab oma osalemisega kaasa sellise rühmituse kuritegelikule tegevusele, või lõigetes 7 ja 8 osutatud terrorismialase väljaõppe andmise või saamise eesmärgil, kui seda tehakse teadlikult.

9.2. Lisaks järgmine tahtlik tegevus:

- a) kõnealusesse riiki reisimine mõne lõikes 3 osutatud terroriakti toimepanemise või selle toimepanemisele kaasaaitamise eesmärgil, lõikes 4 osutatud terrorirühmituse tegevuses osalemise eesmärgil, kui osaleja teab, et aitab oma osalemisega kaasa sellise rühmituse kuritegelikule tegevusele, või lõigetes 7 ja 8 osutatud terrorismialase väljaõppe andmise või saamise eesmärgil või
- b) ettevalmistav tegevus, millega kõnealusesse riiki sisenenud isik tegeleb, kavatsusega panna toime terroriakt või selle toimepanemises osaleda, nagu on osutatud lõikes 3.1.

10. Terroristlikel eesmärkidel reisimise korraldamine või hõlbustamine

Tahtlik korraldav ja hõlbustav tegevus, millega aidatakse isikul terroristlikel eesmärkidel reisida, nagu on osutatud lõikes 9.1 ja lõike 9.2 punktis a, teades, et sellisel abistamisel on mainitud eesmärk.

11. Terrorismi rahastamine

- 11.1. Rahaliste vahendite tahtlik mis tahes viisil otseselt või kaudselt eraldamine või kogumine kavatsusega kasutada neid vahendeid (või teades, et neid kasutatakse) täielikult või osaliselt mõne lõigetes 3–10 osutatud kuriteo toimepanemiseks või sellele kaasaaitamiseks.

11.2. Kui lõikes 11.1 osutatud terrorismi rahastamine on seotud mõne lõigetes 3, 4 ja 9 sätestatud kuriteoga, ei ole oluline, kas neid rahalisi vahendeid tegelikult kasutatakse täielikult või osaliselt mõne nimetatud kuriteo toimepanemiseks või nende toimepanemisele kaasaaitamiseks, samuti pole oluline, kas kuriteo toimepanija teab, milliseks konkreetseks kuriteoks või kuritegudeks rahalisi vahendeid kasutatakse.

12. Terroristliku tegevusega seotud muud kuriteod

Järgmised tahtlikud teod:

- a) röövimine lõikes 3 nimetatud kuriteo toimepanemiseks;
- b) väljapressimine lõikes 3 loetletud kuriteo toimepanemiseks;
- c) võltsitud haldusdokumentide koostamine või kasutamine eesmärgiga panna toime mõni lõike 3.1 punktides a–j, lõike 4 punktis b ja lõikes 9 loetletud kuritegu.

13. Seos terrorikuritegudega

Selleks et lõigetes 4–12 osutatud kuritegu käsitataks lõikes 1 osutatud terrorikuriteona, ei ole vaja, et terroriakt ka tegelikult toime pandaks, ning lõigetes 5–10 ja 12 osutatud kuritegude puhul ei ole vaja tõendada seost mõne muu käesolevas lisas sätestatud konkreetse kuriteoga.

14. Kuriteole kaasaaitamine ja ärgitamine ning kuriteokatse

Järgmised teod:

- a) lõigetes 3–8, 11 ja 12 osutatud kuriteole kaasaaitamine ja sellele ärgitamine;
 - b) lõigetes 3–12 osutatud kuritegudele ärgitamine ning
 - c) katse panna toime lõigetes 3, 6 ja 7, lõikes 9.1, lõike 9.2 punktis a ning lõigetes 11 ja 12 osutatud kuritegu, välja arvatud lõike 3.1 punktis f sätestatud omamine ja lõike 3.1 punktis k osutatud kuritegu.
-

46. LISA

VARA ARESTIMINE JA KONFISKEERIMINE

Vara arestimise / ajutiste meetmete
taotluse vorm

<p>A JAGU</p> <p>Taotlev riik:</p> <p>Taotluse saanud riik:</p>
<p>B JAGU. Käreloomulisus</p> <p>Käreloomulisuse põhjus ja/või taotletav täitmise kuupäev:</p> <p>Arestimistaotluse täitmise tähtajad on sätestatud lepingu artiklis 663. Kui vajatakse lühemat või kindlat tähtaega, siis märkige kuupäev ja selgitage selle põhjus:</p>
<p>C JAGU. Asjaomased isikud</p> <p>Märkige kogu teadaolev teave i) füüsilis(t)e või ii) juriidilis(t)e isiku(te) kohta, kelle vara suhtes on tehtud arestimisotsus (kui see puudutab rohkem kui ühte isikut, siis esitage teave iga isiku kohta).</p>

1. Füüsiline isik:
 - Nimi:
 - Eesnimi (-nimed):
 - Muu nimi (muud nimed), kui on kohaldatav:
 - Varjunimed, kui on kohaldatav:
 - Sugu:
 - Kodakondsus:
 - Isikukood või sotsiaalkindlustusnumber:
 - Isikut tõendava dokumendi (tõendavate dokumentide) (ID-kaart või pass) liik ja number, kui on teada:
 - Sünnikuupäev:
 - Sünnikoht:
 - Elukoht ja/või teadaolev aadress (kui aadress ei ole teada, siis viimane teadaolev aadress):
 - Keel(ed), mida isik mõistab:
 - Märkige, kas arestimisotsus on tehtud selle isiku suhtes või talle kuuluva vara suhtes:

2. Juriidiline isik:
 - Nimi:
 - Õiguslik vorm:
 - Lühinimi, tavanimi või ärinimi, kui on kohaldatav:
 - Registreeritud asukoht:
 - Registreerimisnumber:
 - Juriidilise isiku aadress:
 - Juriidilise isiku esindaja nimi:

Märkige, kas arestimisotsus on tehtud selle juriidilise isiku suhtes või talle kuuluva vara suhtes:

Märkige koht, kus tuleb arestimismeede täita, kui see erineb eespool märgitud aadressist:

3. Kolmandad isikud:

- i) Kolmandad isikud, kelle õigusi seoses arestimistaotlusega hõlmatud varaga otseselt piiratakse (isikuandmed ja põhjused), kui on kohaldatav:
- ii) Juhul kui kolmandatel isikutel on olnud võimalus nõudeid esitada, lisage dokumendid, mis seda tõendavad.

4. Esitage igasugune muu teave, mis aitab arestimistaotlust täita:

D JAGU. Asjaomane vara

Märkige kogu teadaolev teave arestimistaotlusega hõlmatud vara kohta. Esitage üksikasjalikud andmed kogu vara ja üksikute esemete kohta, kui see on kohaldatav:

1. Kui taotlus puudutab rahasummat:
 - i) põhjused, mis annavad alust arvata, et isik omab taotluse saanud riigis vara/sissetulekut
 - ii) isiku vara/sissetulekuallika kirjeldus ja asukoht
 - iii) isiku vara/sissetulekuallika täpne asukoht
 - iv) isiku pangakonto andmed (kui on teada)
2. Kui arestimistaotlus puudutab konkreetset vara (või sellise vara väärtusele vastava väärtusega vara):
 - i) põhjused, mis annavad alust arvata, et varaühik (-ühikud) asub (asuvad) taotluse saanud riigis
 - ii) varaühiku(te) kirjeldus ja asukoht
 - iii) muu asjakohane teave
3. Kogusumma, mille arestimist taotletakse taotluse saanud riigis (numbrite ja sõnadega, märkige vääring):

E JAGU. Taotluse või arestimisotsuse tegemise põhjused (kui on kohaldatav)

Asjaolude kokkuvõte:

1. Esitage arestimistaotluse või arestimisotsuse tegemise põhjused, sealhulgas asjaolude kokkuvõte ja arestimise põhjused, selle kuriteo (nende kuritegude) kirjeldus, mille kohta on esitatud süüdistus, mida uuritakse või menetletakse, etapp, kuhu uurimine või menetlus on jõudnud, riskitegurite põhjused ja muu asjakohane teave.
-
2. Selle kuriteo (nende kuritegude) laad ja liigitus, millega seoses arestimistaotlus või arestimisotsus tehti, ning kohaldatav(ad) õigusnorm(id).

3. Järgnevat kohaldatakse ainult juhul, kui nii taotlev riik kui ka taotluse saanud riik on esitanud lepingu artikli 670 lõike 2 kohase teate: kui see on kohaldatav, märkige üks või mitu järgmistest kuritegudest, mis on taotleva riigi õiguses määratletud ja mis on taotlevas riigis karistatav vabadusekaotusliku karistuse või vabadust piirava julgeolekumeetmega, mille maksimummäär on vähemalt kolm aastat. Kui arestimistaotlus või -otsus puudutab mitut kuritegu, siis märkige allpool esitatud kuritegude loetelus nendele kuritegudele vastavad numbrid (mis vastavad eespool punktides 1 ja 2 kirjeldatud kuritegudele):
- kuritegelikus organisatsioonis osalemine
 - terrorism, nagu see on määratletud 45. lisas
 - inimkaubandus
 - laste seksuaalne ärasutamine ja lapsporno
 - ebaseaduslik kauplemine narkootiliste ja psühhotroopsete ainetega
 - ebaseaduslik kauplemine relvade, laskemoona ja lõhkeainetega
 - korruptsioon, sealhulgas altkäemaksu andmine ja/või võtmine
 - kelmus, sealhulgas Ühendkuningriigi, liikmesriigi või liidu finantshuve kahjustav kelmus
 - kriminaaltulu rahapesu
 - raha võltsimine
 - arvutikuriteod
 - keskkonnakuriteod, sealhulgas ebaseaduslik kauplemine ohustatud looma- ja taimeliikide ning taimesortidega
 - ebaseaduslikule riiki sisenemisele ja riigis viibimisele kaasa aitamine
 - tahtlik tapmine
 - raskete kehavigastuste tekitamine

- ebaseaduslik kauplemine inimorganite ja -kudedega
- inimrööv, ebaseaduslik vabadusevõtmine ja pantvangi võtmine
- rassism ja ksenofoobia
- organiseeritud või relvastatud röövimine
- ebaseaduslik kauplemine kultuuriväärtustega, sealhulgas antiikesemete ja kunstiteostega
- kelmus
- väljapressimine ja raha väljapressimine
- toodete võltsimine ja piraatkoopiade valmistamine
- haldusdokumentide võltsimine ja nendega kaubitsemine
- maksevahendi võltsimine
- ebaseaduslik kauplemine hormoonpreparaatide ja muude kasvukiirendajatega
- ebaseaduslik kauplemine tuumamaterjalide ja radioaktiivsete ainetega
- varastatud sõidukitega kauplemine
- vägistamine
- süütamine
- Rahvusvahelise Kriminaalkohtu pädevusse kuuluvad kuriteod
- õhusõiduki, laeva või kosmoseaparaadi kaaperdamine
- sabotaaž

4. Muu asjakohane teave (nt vara ja kuriteo vaheline seos):

F JAGU. Konfidentsiaalsus

- Vajadus säilitada taotluses sisalduva teabe konfidentsiaalsus pärast taotluse täitmist:
- Vajadus järgida taotluse täitmise ajal konkreetseid vorminõudeid:

G JAGU. Rohkem kui ühele riigile saadetud taotlused

Kui arestimistaotlus on edastatud rohkem kui ühele riigile, esitage järgmine teave:

1. Arestimistaotlus on edastatud järgmis(t)ele teis(t)ele täitva(te)le riigile (riikidele) (riik ja asutus):
2. Märkige põhjused, miks arestimistaotlused edastati mitmele riigile:
3. Vara väärtus igas taotluse saanud riigis, kui see on teada:
4. Märkige konkreetsed vajadused, kui neid on:

H JAGU. Seos varasema(te) arestimistaotlus(t)e või -otsus(t)ega

Kui see on asjakohane, lisage varasema(te) või seotud arestimistaotlus(t)e kindlakstegemiseks vajalik teave.

1. Taotluse kuupäev või otsuse väljaandmise ja edastamise kuupäev:
2. Asutus, kellele otsus/taotlus edastati:
3. Väljaandnud ja täitva(te) asutus(t)e antud viitenumber:

I JAGU. Konfiskeerimine

Käesolevale arestimistaotlusele on lisatud taotlevas riigis väljaantud konfiskeerimisotsus (konfiskeerimisotsuse viitenumber):

Jah, viitenumber:

Ei

Vara jääb taotluse saanud riigis arestituks kuni konfiskeerimisotsuse edastamise ja täitmiseni (võimaluse korral konfiskeerimisotsuse esitamise eeldatav kuupäev):

J JAGU. Õiguskaitsevahendid (kui on kohaldatav)

Märkige, kas taotlevas riigis saab arestimistaotluse/-otsuse koostamise vastu kasutada õiguskaitsevahendit; kui jah, siis esitage täpsemad üksikasjad (õiguskaitsevahendi kirjeldus, sealhulgas vajalikud sammud ja tähtajad):

K JAGU. Taotlev asutus

Kui taotlevas riigis on tehtud arestimisotsus, millele käesolev arestimistaotlus tugineb, esitage järgmised andmed.

1. Taotleva asutuse liik:

- kohtunik, kohus, prokurör
- taotleva riigi määratud muu pädev asutus

2. Kontaktandmed:

Taotleva asutuse ametlik nimi:

Esindaja nimi:

Ametikoht (ametinimetuse/ametijärk):

Toimiku nr:

Aadress:

Tel: (riigikood) (piirkonna/linna suunanumber)

Faks: (riigikood) (piirkonna/linna suunanumber)

E-post:

Keeled, milles on võimalik taotleva asutuse või ametiisikuga suhelda:

Taotleva asutuse ja/või tema esindaja allkiri, millega kinnitatakse vara arestimise /
ajutiste meetmete taotluse vormi täpsust ja õigsust:

Nimi:

Ametikoht (ametinimetus/ametijärk):

Kuupäev:

Ametlik pitser (kui on olemas):

L JAGU. Kinnitav asutus

Märkige vara arestimise / ajutiste meetmete taotluse vormi kinnitanud asutuse liik, kui on
kohaldatav:

- kohtunik, kohus, prokurör
- taotleva riigi määratud muu pädev asutus

Kinnitava asutuse või ametiisiku ametlik nimi:

Esindaja nimi:

Ametikoht (ametinimetus/ametijärk):

Toimiku nr:

Aadress:

Tel: (riigikood) (piirkonna/linna suunanumber)

Faks: (riigikood) (piirkonna/linna suunanumber)

E-post:

Keeled, milles on võimalik pädeva asutuse või ametiisikuga suhelda:

M JAGU. Keskasutus

Märkige keskasutus, kes vastutab taotlevas riigis arestimistaotluste edastamise ja vastuvõtmise eest.

Keskasutuse ametlik nimi:

Esindaja nimi:

Ametikoht (ametinimetus/ametijärk):

Toimiku nr:

Aadress:

Tel: (riigikood) (piirkonna/linna suunanumber)

Faks: (riigikood) (piirkonna/linna suunanumber)

E-post:

Keeled, milles on võimalik pädeva asutuse või ametiisikuga suhelda:

N JAGU. Lisateave

1. Märkige, kes peaks taotlevas riigis olema peamine kontaktpunkt:

- taotlev asutus
- pädev asutus
- keskasutus

2. Esitage selle(nende) isiku(te) kontaktandmed, kellega tuleks ühendust võtta arestimistaotluse kohta lisainfo saamiseks, kui need erinevad eespool esitatust.

Nimi/ametnimetus/asutus:

Aadress:

E-post / telefoni nr:

O JAGU. Lisad

Vara arestimise / ajutiste meetmete taotluse vormile tuleb lisada arestimisotsuse originaal või nõuetekohaselt kinnitatud koopia, kui taotlevas riigis on arestimisotsus välja antud.

Konfiskeerimistaotluse vorm

A JAGU

Taotlev riik:

Taotluse saanud riik:

B JAGU. Konfiskeerimisotsus

Otsuse väljaandmise kuupäev:

Otsuse lõplikuks muutumise kuupäev:

Viitenumber:.....

Otsuse kogusumma numbrite ja sõnadega, märkige vääring

Summa, mille konfiskeerimist taotletakse taotluse saanud riigis, või kui tegemist konkreetse(te) vara liigiga(liikidega), vara kirjeldus ja asukoht

Märkige, mida kohus leidis seoses konfiskeerimisotsusega:

- vara on kuritegelikul teel saadud tulu või sellise tulu täis- või osalise väärtusega võrdne vara
- vara on kuriteo toimepanemise vahend
- vara kuulub laiendatud konfiskeerimisele
- vara kuulub kuriteoga seotud menetluse tulemusena konfiskeerimisele selliste taotleva riigi õiguse muude sätete kohaselt, mis puudutavad konfiskeerimispädevust, sealhulgas konfiskeerimist lõpliku süüdimõistva otsuse puudumise korral

C JAGU. Puudutatud isikud

Märkige kogu teadaolev teave 1) füüsilis(t)e või 2) juriidilis(t)e isiku(te) kohta, keda konfiskeerimistaotlus puudutab (kui see puudutab rohkem kui ühte isikut, siis esitage teave iga isiku kohta).

1. Füüsiline isik:

Nimi:

Eesnimi (-nimed):

Muu nimi (muud nimed), kui on kohaldatav:

Varjunimed, kui on kohaldatav:

Sugu:

Kodakondsus:

Isikukood või sotsiaalkindlustusnumber:

Isikut tõendava dokumendi (tõendavate dokumentide) (ID-kaart või pass) liik ja number, kui on teada:

Sünnikuupäev:

Sünnikoht:

Elukoht ja/või teadaolev aadress (kui aadress ei ole teada, siis viimane teadaolev aadress):

Keel(ed), mida isik mõistab:

Märkige, kas konfiskeerimisotsus on tehtud selle isiku suhtes või talle kuuluva vara suhtes:

2. Juriidiline isik:
 - Nimi:
 - Õiguslik vorm:
 - Lühinimi, tavanimi või ärinimi, kui on kohaldatav:
 - Registreeritud asukoht:
 - Registreerimisnumber:
 - Juriidilise isiku aadress:
 - Juriidilise isiku esindaja nimi:
 - Märkige koht, kus tuleb konfiskeerimistaotlus täita, kui see erineb eespool märgitud aadressist:
3. Kolmandad isikud:
 - i) Kolmandad isikud, kelle õigusi seoses konfiskeerimistaotlusega hõlmatud varaga otseselt piiratakse (isikuandmed ja põhjused), kui on teada/kohaldatav:
 - ii) Juhul kui kolmandatel isikutel on olnud võimalus nõudeid esitada, lisage dokumendid, mis seda tõendavad.
4. Esitage igasugune muu teave, mis aitab konfiskeerimistaotlust täita:

D JAGU. Taotlusega hõlmatud vara

Märkige kogu teadaolev teave konfiskeerimistaotlusega hõlmatud vara kohta. Esitage üksikasjalikud andmed kogu vara ja üksikute esemete kohta, kui see on kohaldatav:

1. Kui taotlus puudutab rahasummat:
 - i) Põhjused, mis annavad alust arvata, et isik omab taotluse saanud riigis vara/sissetulekut
 - ii) Vara/sissetulekuallika kirjeldus ja asukoht
2. Kui konfiskeerimistaotlus puudutab konkreetset vara:
 - i) Põhjused, mis annavad alust arvata, et varaühik (-ühikud) asub (asuvad) taotluse saanud riigis
 - ii) Varaühiku(te) kirjeldus ja asukoht
3. Vara väärtus:
 - i) Taotluse kogusumma (ligikaudu)
 - ii) Kogusumma, mille konfiskeerimist taotletakse taotluse saanud riigis (ligikaudu)
 - iii) Kui tegemist konkreetse(te) vara liigiga(liikidega), vara kirjeldus ja asukoht

E JAGU. Konfiskeerimise alused

Asjaolude kokkuvõte:

1. Esitage konfiskeerimisotsuse tegemise põhjused, sealhulgas kokkuvõte konfiskeerimisotsuse tegemise asjaoludest ja alustest, kuritegude kirjeldus, riskitegurite põhjused ja muu asjakohane teave (nt kuriteo kuupäev, koht ja asjaolud):

2. Selle kuriteo (nende kuritegude) laad ja liigitus, millega seoses konfiskeerimisotsus tehti, ning kohaldatav(ad) õigusnorm(id):

3. Järgnevat kohaldatakse ainult juhul, kui nii taotlev riik kui ka taotluse saanud riik on esitanud lepingu artikli 670 lõike 2 kohase teate: kui see on kohaldatav, märkige üks või mitu järgmistest kuritegudest, mis on taotleva riigi õiguses määratletud ja mis on taotlevas riigis karistatav vabadusekaotusliku karistuse või vabadust piirava julgeolekumeetmega, mille maksimummäär on vähemalt kolm aastat. Kui konfiskeerimisotsus puudutab mitut kuritegu, siis märkige allpool esitatud kuritegude loetelus nendele kuritegudele vastavad numbrid (mis vastavad eespool punktides 1 ja 2 kirjeldatud kuritegudele):
- kuritegelikus organisatsioonis osalemine
 - terrorism, nagu see on määratletud 45. lisas
 - inimkaubandus
 - laste seksuaalne ärakasutamine ja lapsporno
 - ebaseaduslik kauplemine narkootiliste ja psühhotropsete ainetega
 - ebaseaduslik kauplemine relvade, laskemoona ja lõhkeainetega
 - korruptsioon, sealhulgas altkäemaksu andmine ja/või võtmine
 - kelmus, sealhulgas Ühendkuningriigi, liikmesriigi või liidu finantshuve kahjustav kelmus
 - kriminaaltulu rahapesu
 - raha võltsimine
 - arvutikuriteod
 - keskkonnakuriteod, sealhulgas ebaseaduslik kauplemine ohustatud looma- ja taimeliikide ning taimesortidega
 - ebaseaduslikule riiki sisenemisele ja riigis viibimisele kaasa aitamine
 - tahtlik tapmine
 - raskete kehavigastuste tekitamine

- ebaseaduslik kauplemine inimorganite ja -kudedega
- inimrööv, ebaseaduslik vabadusevõtmine ja pantvangi võtmine
- rassism ja ksenofoobia
- organiseeritud või relvastatud röövimine
- ebaseaduslik kauplemine kultuuriväärtustega, sealhulgas antiikesemete ja kunstiteostega
- kelmus
- väljapressimine ja raha väljapressimine
- toodete võltsimine ja piraatkoopiade valmistamine
- haldusdokumentide võltsimine ja nendega kaubitsimine
- maksevahendi võltsimine
- ebaseaduslik kauplemine hormoonpreparaatide ja muude kasvukiirendajatega
- ebaseaduslik kauplemine tuumamaterjalide ja radioaktiivsete ainetega
- varastatud sõidukitega kauplemine
- vägistamine
- süütamine
- Rahvusvahelise Kriminaalkohtu pädevusse kuuluvad kuriteod
- õhusõiduki, laeva või kosmoseaparaadi kaaperdamine
- sabotaaž

4. Muu asjakohane teave (nt vara ja kuriteo vaheline seos):

F JAGU. Konfidentsiaalsus

- Vajadus säilitada taotluses sisalduva teabe või teabe osa konfidentsiaalsus

Märkige asjaomane teave

G JAGU. Rohkem kui ühele riigile saadetud taotlused

Kui konfiskeerimistaotlus on edastatud rohkem kui ühele riigile, esitage järgmine teave:

1. Konfiskeerimistaotlus on edastatud järgmis(t)ele teis(t)ele täitva(te)le riigile (riikidele) (riik ja asutus):
2. Konfiskeerimistaotlus on edastatud rohkem kui ühele riigile järgmistel põhjustel (valige asjakohased põhjused):
 - i) Kui konfiskeerimistaotlus puudutab konkreetset vara:
 - taotlusega hõlmatud vara asub arvatavalt eri riikides
 - konfiskeerimistaotlus käib konkreetse varaühiku kohta, mille konfiskeerimiseks tuleb võtta meetmeid rohkem kui ühes riigis

ii) Kui konfiskeerimistaotlus hõlmab rahasummat:

- selle vara, mida võib konfiskeerida taotlevas riigis ja taotluse saanud riigis, eeldatavast väärtusest tõenäoliselt ei piisa kogu otsuses ette nähtud summa konfiskeerimiseks
- muu konkreetne vajadus:

3. Vara väärtus igas taotluse saanud riigis, kui see on teada:

4. Kui konkreetse varaühiku konfiskeerimiseks tuleb võtta meetmeid rohkem kui ühes riigis, siis esitage taotluse saanud riigis võetavate meetmete kirjeldus:

H JAGU. Konfiskeeritava vara asendamine ja üleandmine

1. Kui konfiskeerimistaotlus hõlmab varaühikut, märkige, kas taotlev riik lubab taotluse saanud riigis konfiskeerimisel nõuda vara väärtusega võrdse rahasumma maksmist:
 - Jah
 - Ei

2. Kui konfiskeerimine puudutab rahasummat, märkige kas konfiskeerimistaotluse täitmisel saadud mitterahalise vara võib üle anda taotlevale riigile:
 - Jah
 - Ei

I JAGU. Asendusvangistus või muud isiku vabadust piiravad meetmed

Märkige, kas taotlev riik lubab taotluse saanud riigil kohaldada asendusvangistust või muid isiku vabadust piiravaid meetmeid juhul, kui konfiskeerimistaotlust ei ole võimalik täielikult või osaliselt täita:

- Jah
- Ei

J JAGU. Kannatanule vara tagastamine või hüvitamine

1. Märkige, kui see on asjakohane:

- Taotlev asutus või taotleva riigi muu pädev asutus on teinud otsuse kannatanule hüvitada või tagastada järgmine rahasumma:

- Taotlev asutus või taotleva riigi muu pädev asutus on teinud otsuse tagastada kannatanule järgmine mitterahaline vara:

2. Kannatanule vara tagastamist või hüvitise maksmist käsitleva otsuse üksikasjad:

Otsuse teinud asutus (ametlik nimi):

Otsuse tegemise kuupäev:

Otsuse viitenumber (kui on olemas):

Tagastamisele kuuluva vara või hüvitiseks määratud rahasumma kirjeldus:

Kannatanu nimi:

Kannatanu aadress:

K JAGU. Õiguskaitsevahendid

Märkige, kas konfiskeerimisotsuse koostamise vastu saab kasutada õiguskaitsevahendit; kui jah, siis esitage täpsemad üksikasjad (õiguskaitsevahendi kirjeldus, sealhulgas vajalikud sammud ja tähtajad):

L JAGU. Taotlev asutus

Esitage taotlevas riigis konfiskeerimistaotluse teinud asutuse andmed.

1. Taotleva asutuse liik:

- kohtunik, kohus, prokurör
- taotleva riigi määratud muu pädev asutus

2. Kontaktandmed:

Taotleva asutuse ametlik nimi:

Esindaja nimi:

Ametikoht (ametinimetus/ametijärk):

Toimiku nr:

Aadress:

Tel: (riigikood) (piirkonna/linna suunanumber)

Faks: (riigikood) (piirkonna/linna suunanumber)

E-post:

Keeled, milles on võimalik taotleva asutuse või ametiisikuga suhelda:

Taotleva asutuse ja/või tema esindaja allkiri, millega kinnitatakse konfiskeerimistaotluse vormi täpsust ja õigsust:

Nimi:

Ametikoht (ametinimetus/ametijärk):

Kuupäev:

Ametlik pitser (kui on olemas):

M JAGU. Kinnitav asutus

Märkige konfiskeerimistaotluse vormi kinnitanud asutuse liik, kui on kohaldatav:

- kohtunik, kohus, prokurör
- taotleva riigi määratud muu pädev asutus

Kinnitava asutuse või ametiisiku ametlik nimi:

Esindaja nimi:

Ametikoht (ametnimetus/ametijärk):

Toimiku nr:

Aadress:

Tel: (riigikood) (piirkonna/linna suunanumber)

Faks: (riigikood) (piirkonna/linna suunanumber)

E-post:

Keeled, milles on võimalik pädeva asutuse või ametiisikuga suhelda:

N JAGU. Keskasutus

Märkige keskasutus, kes vastutab taotlevas riigis konfiskeerimistaotluste edastamise ja vastuvõtmise eest.

Keskasutuse ametlik nimi:

Esindaja nimi:

Ametikoht (ametnimetus/ametijärk):

Toimiku nr:

Aadress:

Tel: (riigikood) (piirkonna/linna suunanumber)

Faks: (riigikood) (piirkonna/linna suunanumber)

E-post:

Keeled, milles on võimalik pädeva asutuse või ametiisikuga suhelda:

O JAGU. Lisateave

1. Märkige, kes peaks taotlevas riigis olema peamine kontaktpunkt:

- taotlev asutus
- pädev asutus
- keskasutus

2. Esitage selle(nende) isiku(te) kontaktandmed, kellega tuleks ühendust võtta konfiskeerimistaotluse kohta lisainfo saamiseks, kui need erinevad eespool esitatust.

Nimi/ametinimetus/asutus:

Aadress:

E-post / telefoni nr:

P JAGU. Lisad

Konfiskeerimistaotluse vormile tuleb lisada konfiskeerimisotsuse originaal või nõuetekohaselt kinnitatud koopia.

47. LISA**FINANTSTINGIMUSTE RAKENDAMINE**

1. Komisjon edastab Ühendkuningriigile võimalikult kiiresti ja hiljemalt eelarveaasta 16. aprillil iga sellise liidu programmi, meetme või nende osa kohta, milles Ühendkuningriik osaleb, järgmise teabe:
 -) asjaomase aasta kohta lõplikult vastu võetud liidu eelarvega ette nähtud kulukohustuste assigneeringute summad nendel eelarveridadel, millelt kaetakse Ühendkuningriigi osalemine kooskõlas käesoleva lepingu artiklis 710 osutatud protokolliga , ja kui see on asjakohane, siis sihtotstarbeliste välistulude assigneeringute summa, mis ei tulene teiste rahastajate rahalisest panusest nendel eelarveridadel;
 - b) artikli 714 lõikes 4 osutatud osalemistasu summa;
 - c) alates käesoleva lepingu artiklis 710 osutatud protokollis nimetatud programmi rakendamise aastast N + 1 eelarveaastale N vastavate kulukohustuste assigneeringute kasutamine ja kulukohustuste vabastamise määr;

- d) nende programmide puhul, mille suhtes kohaldatakse käesoleva lepingu artiklit 716, nende programmi osade kohta, mille puhul see teave on vajalik automaatse korrigeerimise arvestamiseks, Ühendkuningriigi üksuste suhtes võetud kulukohustuste maht, mis on esitatud eelarveassigneeringutele vastava aasta ja seotud kulukohustuste kogumahu kaupa.

Komisjon esitab oma eelarveprojekti põhjal hinnangu punktides a ja b nimetatud teabe kohta võimalikult kiiresti, kuid hiljemalt eelarveaasta 1. septembriks.

2. Hiljemalt iga eelarveaasta 16. aprillil ja 16. juulil esitab komisjon Ühendkuningriigile rahastamisnõude, mis vastab käesoleva lepingu kohasele Ühendkuningriigi osamaksule iga programmi ja meetme või nende osa eest, milles Ühendkuningriik osaleb.
3. Ühendkuningriik tasub rahastamisnõudes märgitud summa hiljemalt 60 päeva jooksul pärast rahastamisnõude esitamist. Ühendkuningriik võib teha eraldi makseid programmide ja meetmete kaupa.

4. Erandina punktidest 2 ja 3 esitab komisjon rahastamisnõude 2021. aasta kohta, mil käesoleva lepingu artiklis 710 osutatud protokoll sõlmitakse, hiljemalt 16. aprillil 2021, kui protokollile kirjutatakse alla 31. märtsil 2021 või enne seda, või hiljemalt protokollile allakirjutamise kuule järgneva kuu 16. päeval, kui protokollile kirjutatakse alla pärast 31. märtsi 2021. Kui see rahastamisnõue esitatakse pärast kõnealuse aasta 16. juulit, jääb see sellel aastal ainsaks rahastamisnõudeks. Ühendkuningriik tasub rahastamisnõudes märgitud summa hiljemalt 60 päeva jooksul pärast rahastamisnõude esitamist. Ühendkuningriik võib teha eraldi makseid programmide ja meetmete kaupa.
5. Asjaomase aasta rahastamisnõude suurus leitakse, kui aastasumma, mis on arvutatud käesoleva lepingu artikli 714 kohaselt, sealhulgas võimalikud kohandused artikli 714 lõike 8, artikli 716 või artikli 717 järgi, jagatakse sel aastal käesoleva lisa punktide 2 ja 4 kohaselt esitatud rahastamisnõuete arvuga.
6. Erandina punktist 5 leitakse mitmeaastase finantsraamistiku (2021–2027) programmi „Euroopa horisont“ osamaksu puhul asjaomase aasta N rahastamisnõude suurus, kui:
 - a) aastasumma, mis on arvutatud:
 - i) kohaldades maksete suhtes järgmist maksegraafikut, kui aasta N on:
 - 2021: 50 % tasutakse aastal 2021, 50 % tasutakse aastal 2026
 - 2022: 50 % tasutakse aastal 2022, 50 % tasutakse aastal 2027

- ii) summa järgi, mis saadakse aasta N jaoks käesoleva lepingu artiklite 714 ja 716 kohaselt, sealhulgas võimalikud kohandused käesoleva lepingu 714 lõike 8 või artikli 716 kohaselt,
- b) jagatakse sel aastal N punktide 2 ja 4 kohaselt esitatud rahastamisnõuete arvuga.

Käesoleva punkti kohaldamine ei mõjuta automaatse korrektsiooni kindlaksmääramist artiklite 716 ja 721 kohaselt. Kõigi teiste käesoleva lepingu V osaga seotud summade arvutamisel võetakse Ühendkuningriigi iga-aastase osamakse puhul arvesse käesolevat punkti.

7. Kui Ühendkuningriigi osalemine lõpetatakse käesoleva lepingu artiklite 719 või 720 kohaselt, siis muutuvad sissenõutavaks osalemise lõpetamisele eelneva ajavahemikuga seotud maksed, juhul kui need maksed on edasi lükatud vastavalt käesoleva lisa punktile 6. Komisjon esitab rahastamisnõude selle sissenõutavaks muutunud summa kohta hiljemalt ühe kuu jooksul alates programmis osalemise lõpetamise jõustumisest. Ühendkuningriik tasub selle sissenõutavaks muutunud summa 60 päeva jooksul alates rahastamisnõude esitamisest.
8. Assigneringute haldamisel kohaldatakse Euroopa Liidu üldeelarve suhtes kohaldatavat Euroopa Parlamendi ja nõukogu määrust (EL, Euratom) 2018/1046¹ („finantsmäärus“).

¹ Euroopa Parlamendi ja nõukogu 18. juuli 2018. aasta määrus (EL, Euratom) 2018/1046, mis käsitleb liidu üldeelarve suhtes kohaldatavaid finantsreegleid ja millega muudetakse määrusi (EL) nr 1296/2013, (EL) nr 1301/2013, (EL) nr 1303/2013, (EL) nr 1304/2013, (EL) nr 1309/2013, (EL) nr 1316/2013, (EL) nr 223/2014 ja (EL) nr 283/2014 ja otsust nr 541/2014/EL ning tunnistatakse kehtetuks määrus (EL, Euratom) nr 966/2012 (ELT L 193, 30.7.2018, lk 1).

9. Kui Ühendkuningriik ei ole tähtpäevaks makset tasunud, saadab komisjon ametliku meeldetuletuskirja.

Osamaksu tasumisega viivitamise korral peab Ühendkuningriik maksma viivist laekumata summalt alates maksetähtpäevast kuni päevani, mil kogu summa on tasutud.

Maksetähtpäevaks maksmata saadaolevate summade intressimäär on sama suur kui maksetähtpäeval Euroopa Keskpanga põhiliste refinantseerimistehingute puhul kehtiv intress, mis on avaldatud maksetähtpäeva kuu esimesel päeval Euroopa Liidu Teataja C-seerias, või 0 protsenti, olenevalt sellest, kumb on suurem, ja millele lisandub 3,5 protsendipunkti.

48. LISA**VAIDLUSTE LAHENDAMIST REGULEERIV TÖÖKORD****I. Mõisted**

1. Käesoleva lepingu kuuenda osa I jaotises ja käesolevas töökorras kasutatakse järgmisi mõisteid:
 - a) „haldustöötajad“ – vahekohtuniku puhul tema juhtimise ja kontrolli all olevad isikud, välja arvatud assistendid;
 - b) „nõustaja“ – isik, kelle emb-kumb pool on palganud nõustamiseks või abistamiseks vahekohtumenetlusega seoses;
 - c) „vahekohus“ – kohus, mis moodustatakse käesoleva lepingu artikli 740 alusel;
 - d) „vahekohtunik“ – vahekohtu liige;
 - e) „assistent“ – isik, kes vahekohtuniku ametisse nimetamise tingimuste kohaselt ning vahekohtuniku juhtimise ja kontrolli all viib läbi uurimisi või abistab vahekohtunikku;

- f) „kaebuse esitanud pool“ – pool, kes taotleb vahekohtu moodustamist käesoleva lepingu artikli 739 alusel;
- g) „kantselei“ – asjakohaste teadmistega töötajatega välisorgan, mille pooled on määranud menetlustele haldustuge pakkuma;
- h) „vastustajast pool“ – pool, kes väidetavalt rikub kohaldatavaid sätteid; ja
- i) „poole esindaja“ – töötaja või isik, kelle on ametisse nimetanud poole ministeerium või valitsusasutus või muu avalik-õiguslik üksus ning kes esindab poolt käesoleva lepingu või mõne lisalepingu sätetega seotud vaidluses.

II. Teated

2. Teade, kirjalik esildis või muu dokument:

- a) mille on koostanud vahekohus, saadetakse mõlemale poolele ühel ja samal ajal;
- b) mille on koostanud pool ja mis on suunatud vahekohtule, esitatakse samal ajal koopiana ka teisele poolele, ning
- c) mille on koostanud pool ja mis on suunatud teisele poolele, esitatakse (kui see on asjakohane) samal ajal koopiana ka vahekohtule.

3. 2. reeglis osutatud teated edastatakse e-posti teel või vajaduse korral mõne muu sidevahendi abil, millega tagatakse teate saatmise registreerimine. Kui ei ole tõendatud teisti, loetakse selline teade kättetoimetatuks selle saatmise kuupäeval.
4. Kõik teated adresseeritakse vastavalt Euroopa Komisjoni õigustalitusele ning Ühendkuningriigi välis-, Rahvaste Ühenduse asjade ja arenguministeeriumi (Foreign, Commonwealth & Development Office) õigusnõustajale.
5. Taotluses, teates, kirjalikus esildises või muus vahekohtumenetlusega seotud dokumendis esinevaid kirjavigu võib parandada, esitades uue dokumendi, kus muudatused on selgelt välja toodud.
6. Kui dokumendi kättetoimetamise tähtaja viimane päev langeb liidu institutsioonide või Ühendkuningriigi valitsuse puhkepäevale, lõpeb dokumendi kättetoimetamise tähtaeg sellele järgneval esimesel tööpäeval.

III. Vahekohtunike nimetamine

7. Kui vahekohtunik valitakse käesoleva lepingu artikli 740 kohaselt loosi teel, teatab kaebuse esitanud poole partnerlusnõukogu kaasesistuja viivitamata vastustajast poole kaasesistujale loosimise toimumise kuupäeva, kellaaja ja koha. Vastustajast pool võib soovi korral loosimise juures viibida. Loosimine viiakse igal juhul läbi poole või pooltega, kes on kohal.

8. Kaebuse esitanud poole kaasesistuja teatab kirjalikult igale vahekohtunikuks valitud isikule tema nimetamisest vahekohtunikuks. Iga selline isik kinnitab oma valmisolekut mõlemale poolele viie päeva jooksul alates päevast, mil talle tema nimetamisest teatati.
9. Kaebuse esitanud poole partnerlusnõukogu kaasesistuja valib loosi teel vahekohtuniku või eesistuja viie päeva jooksul pärast käesoleva lepingu artikli 740 lõikes 2 osutatud ajavahemiku lõppu, kui mõni käesoleva lepingu artikli 752 lõikes 1 osutatud alamnimikirjadest:
 - a) ei ole moodustatud nendest isikutest, kelle üks pool või mõlemad pooled on ametlikult esitanud kõnealuse alamnimikirja koostamiseks, või
 - b) ei hõlma enam vähemalt viit isikut nendest isikutest, kes sellesse kindlasse alamnimikirja kuuluvad.
10. Pooled võivad määrata kantselei, mis pakub abi konkreetse vaidluse lahendamise menetluse korraldamisel ja läbiviimisel ajutise korra või partnerlusnõukogu poolt käesoleva lepingu artikli 759 kohaselt vastu võetud korra alusel. Sel eesmärgil kaalub partnerlusnõukogu hiljemalt 180 päeva jooksul alates käesoleva lepingu jõustumisest, kas käesolevas töökorras on vaja teha muudatusi.

IV. Korralduslik kohtumine

11. Kui pooled ei lepi kokku teisiti, kohtuvad nad vahekohtuga seitsme päeva jooksul alates vahekohtu moodustamisest, et määrata kindlaks küsimused, mida pooled või vahekohus peavad asjakohaseks, sealhulgas järgmised küsimused:
- a) kui need ei ole varem kindlaks määratud, siis vahekohtunikele makstav tasu ja kulud, mis on igal juhul kooskõlas WTO normidega;
 - b) assistentidele makstav tasu; vahekohtuniku assistendi või assistentide töötasu kogusumma ei ületa 50 % kõnealuse vahekohtuniku töötasust;
 - c) menetluse ajakava; ning
 - d) ajutine menetlus konfidentsiaalse teabe kaitseks.

Vahekohtunikud ja poolte esindajad võivad osaleda sellel kohtumisel telefonitsi või videokonverentsi kaudu.

V. Kirjalikud esildised

12. Kaebuse esitanud pool esitab oma kirjaliku esildise hiljemalt 20 päeva pärast vahekohtu moodustamist. Vastustajast pool esitab oma kirjaliku esildise hiljemalt 20 päeva jooksul pärast kaebuse esitanud poole kirjaliku esildise kättetoimetamist.

VI. Vahekohtu töö

13. Kõiki koosolekuid juhatab vahekohtu eesistuja. Vahekohus võib delegeerida eesistujale volitused teha haldus- ja menetlusotsuseid.
14. Kui käesoleva lepingu kuuenda osa I jaotises või käesolevas töökorras ei ole sätestatud teisiti, võib vahekohus oma tegevuses kasutada kõiki sidevahendeid, sealhulgas telefoni, faksi või arvutisidet.
15. Vahekohtu nõupidamistel võivad osaleda üksnes vahekohtunikud, kuid vahekohus võib lubada nõupidamise juures viibida oma assistentidel.
16. Otsuse ja aruande kavandi koostamise eest vastutab üksnes vahekohus ja mainitud ülesannet ei tohi delegeerida.
17. Kui tekib menetlusküsimus, mida ei ole reguleeritud käesoleva lepingu kuuenda osa I jaotises ja selle lisades, võib vahekohus pärast pooltega konsulteerimist võtta vastu sobiva menetluskorra, mis on mainitud sätetega kooskõlas.
18. Kui vahekohus peab vajalikuks muuta mõnda menetlustähtaega (v.a käesoleva lepingu kuuenda osa I jaotises sätestatud) või teha muid menetluslikke või halduslikke muudatusi, teatab ta pooltele kirjalikult ja pärast pooltega konsulteerimist muudatuste põhjustest, märkides ära vajaliku tähtaja või muudatuse.

VII. Asendamine

19. Kui pool leiab, et vahekohtunik ei vasta 49. lisa nõuetele ja tuleks seetõttu asendada, teatab pool sellest teisele poolele 15 päeva jooksul alates hetkest, mil ta sai piisavaid tõendeid selle kohta, et vahekohtunik ei vasta väidetavalt nimetatud lisa nõuetele.
20. Pooled konsulteerivad omavahel 15 päeva jooksul pärast 19. reeglis osutatud teatamist. Nad teavitavad vahekohtunikku tema väidetavast kohustuste täitmata jätmisest ja võivad paluda vahekohtunikul võtta meetmeid rikkumise kõrvaldamiseks. Kokkuleppel võivad nad vahekohtuniku ka ametist vabastada ja valida uue vahekohtuniku vastavalt käesoleva lepingu artiklile 740.
21. Kui pooled ei jõua vahekohtuniku (välja arvatud vahekohtu eesistuja) asendamise küsimuses kokkuleppele, võib emb-kumb pool taotleda, et sellest teavitataks vahekohtu eesistujat, kes teeb lõpliku otsuse.

Kui vahekohtu eesistuja leiab, et vahekohtunik ei vasta 49. lisa nõuetele, valitakse uus vahekohtunik vastavalt käesoleva lepingu artiklile 740.

22. Kui pooled ei jõua vahekohtu eesistuja väljavahetamise küsimuses kokkuleppele, võib emb-kumb pool taotleda, et küsimus esitataks lahendamiseks ühele ülejäänud isikutest, kes on kantud käesoleva lepingu artikli 752 alusel koostatud eesistujate alamnimekirja. Tema nime valib loosimise teel taotluse esitanud poole partnerlusnõukogu kaaseesistuja või tema esindaja. Valitud isiku otsus eesistuja väljavahetamise vajalikkuse kohta on lõplik.

Kui kõnealune isik leiab, et eesistuja ei vasta 49. lisa nõuetele, valitakse uus vahekohtunik vastavalt käesoleva lepingu artiklile 740.

VIII. Istungid

23. Vastavalt 11. reegli kohaselt kindlaks määratud ajakavale ning pärast poolte ja teiste vahekohtunikega konsulteerimist teatab vahekohtu eesistuja pooltele istungi kuupäeva, kellaaja ja toimumise koha. Pool, kelle territooriumil istung toimub, teeb selle teabe avalikkusele kättesaadavaks, välja arvatud juhul, kui istung on üldsusele suletud.
24. Kui pooled ei lepi kokku teisiti, toimub istung Londonis juhul, kui kaebuse esitanud pool on Ühendkuningriik, ja Brüsselis, kui kaebuse esitanud pool on liit. Vastustajast pool kannab istungi logistilise haldamisega seotud kulud.
25. Vahekohus võib kokku kutsuda täiendava istungi, kui pooled selles kokku lepivad.
26. Kõik vahekohtunikud peavad kogu istungi ajal kohal viibima.
27. Kui pooled ei lepi kokku teisiti, võivad järgmised isikud istungil osaleda olenemata sellest, kas istung on avalik või kinnine:
 - a) poole esindajad;
 - b) nõustajad;

- c) assistendid ja haldustöötajad;
 - d) vahekohtu tõlgid, tõlkijad ja protokollijad ning
 - e) eksperdid vastavalt vahekohtu otsusele kooskõlas käesoleva lepingu artikli 751 lõikega 2.
28. Kumbki pool esitab hiljemalt viis päeva enne istungi toimumise kuupäeva vahekohtule ja teisele poolele nimekirja isikutest, kes esitavad suulisi väiteid või selgitusi poole nimel, ning teistest esindajatest ja nõustajatest, kes istungil osalevad.
29. Vahekohus korraldab istungi järgmisel viisil, tagades, et kaebuse esitanud poolele ja vastustajast poolele antakse võrdselt aega nii väidete kui ka vastuväidete esitamiseks:

Väide

- a) kaebuse esitanud poole väide;
- b) vastustajast poole väide;

Vastuväited

- a) kaebuse esitanud poole repliik;

b) vastustajast poole vasturepliik.

30. Vahekohus võib esitada kummalegi poolele küsimusi mis tahes ajal istungi jooksul.
31. Vahekohus tagab, et iga istungi kohta koostatakse protokoll, mis edastatakse pooltele võimalikult kiiresti pärast istungit. Pooled võivad protokolliga kohta märkusi esitada ning vahekohus võib neid märkusi arvesse võtta.
32. Kumbki pool võib 10 päeva jooksul pärast istungi kuupäeva esitada istungil tekkinud küsimuste kohta täiendavaid kirjalikke esildisi.

IX. Kirjalikud küsimused

33. Vahekohus võib igal ajal menetluse käigus esitada ühele või mõlemale poolele kirjalikke küsimusi. Ühele poolele esitatud küsimus edastatakse koopia ka teisele poolele.
34. Kumbki pool saadab teisele poolele koopia oma vastusest, mille ta andis vahekohtu esitatud küsimustele. Teisel poolel on võimalus esitada asjaomase poole vastuste kohta kirjalikke märkusi seitsme päeva jooksul pärast sellise koopia kättesaamist.

X. Konfidentsiaalsus

35. Mõlemad pooled ja vahekohus käsitlevad teise poole poolt vahekohtule esitatud ja konfidentsiaalsena märgitud teavet konfidentsiaalsena. Kui pool esitab vahekohtule kirjaliku esildise, mis sisaldab konfidentsiaalset teavet, esitab ta 15 päeva jooksul ka konfidentsiaalse teabeta esildise, mis kuulub avalikustamisele.
36. Käesolev töökord ei keela poolel avaldada üldsusele oma seisukohti sellises ulatuses, et teise poole esitatud teabele viidates ei avalda ta teise poole konfidentsiaalseks tunnistatud teavet.
37. Kui poole esildised ja väited sisaldavad konfidentsiaalset teavet, peab vahekohus istungi asjaomased osad kinniselt. Kui istung toimub kinnise istungina, järgivad pooled vahekohtu istungite konfidentsiaalsuse nõuet.

XI. Ühepoolsed kontaktid

38. Vahekohus ei kohtu ega suhtle kummagi poolega ilma teise poole juuresolekuta.
39. Vahekohtunik ei või arutada vaidluse eseme mis tahes aspekti ühe poolega või mõlema poolega teiste vahekohtunike juuresolekuta.

XII. *Amicus curiae* esildised

40. Kui pooled ei lepi viie päeva jooksul pärast vahekohtu moodustamise kuupäeva kokku teisiti, võib vahekohus võtta vastu kirjalikke esildisi, mille on esitanud poole territooriumil asuvad poolte valitsustest sõltumatud füüsilised või juriidilised isikud omal algatusel, tingimusel et:
- a) vahekohus saab need kümne päeva jooksul pärast vahekohtu moodustamise kuupäeva;
 - b) need on lühikesed, st koos lisadega ja kahekordse reavahega kindlasti mitte pikemad kui 15 lehekülge;
 - c) need puudutavad otseselt vahekohtu käsitletavat faktilist või õiguslikku küsimust;
 - d) need sisaldavad esildise esitanud isiku kirjeldust, mis füüsilise isiku puhul hõlmab tema kodakondsust ja juriidilise isiku puhul tema asukohta, tegevuse laadi, õiguslikku seisundit, üldeesmärke ja rahastamisallikaid;
 - e) nendes on märgitud, mis laadi huvi on asjaomasel isikul vahekohtumenetluse suhtes, ning
 - f) need on koostatud inglise keeles.

41. Esildised esitatakse pooltele märkuste tegemiseks. Pooled võivad vahekohtule märkusi esitada kümne päeva jooksul alates esildise kättesaamisest.
42. Vahekohus loetleb oma aruandes kõik esildised, mille ta on saanud ja mis vastavad 40. reegli nõuetele. Vahekohus ei pea oma aruandes käsitlema kõnealustes esildistes esitatud argumente, kui ta aga seda teeb, siis võtab ta arvesse ka kõiki märkusi, mis pooled on 41. reegli kohaselt teinud.

XIII. Kiireloomulised asjad

43. Käesoleva lepingu kuuenda artiklis 744 osutatud kiireloomuliste juhtumite korral kohandab vahekohus pärast pooltega konsulteerimist asjakohasel juhul käesolevas töökorras nimetatud tähtaegu. Vahekohus teavitab pooli kõnealustest kohandustest.

XIV. Kirjalik ja suuline tõlge

44. Vahekohtu menetluskeel on inglise keel. Vahekohtu aruanded ja otsused koostatakse inglise keeles.
45. Kumbki pool kannab muus kui inglise keeles koostatud dokumentide vahekohtusse esitamisel nende tõlkimise kulud, samuti istungite ajal tema esindajate või nõustajate jaoks suulise tõlke pakkumise kulud.

XV. Muud menetlused

46. Käesolevas töökorras sätestatud tähtaegu kohandatakse vastavalt eritähetaegadele, mis on ette nähtud vahekohtu aruande või otsuse vastuvõtmiseks käesoleva lepingu artiklites 747–750 sätestatud menetlustes.
-

49. LISA**VAHEKOHTUNIKE KÄITUMISJUHEND****I. Mõisted**

1. Käesolevas artiklis kasutatakse järgmisi mõisteid:
 - a) „haldustöötajad“ – vahekohtuniku puhul tema juhtimise ja kontrolli all olevad isikud, välja arvatud assistendid;
 - b) „vahekohtunik“ – vahekohtu liige;
 - c) „assistent“ – isik, kes vahekohtuniku ametisse nimetamise tingimuste kohaselt viib läbi uurimisi või abistab vahekohtunikku; ning
 - d) „kandidaat“ – üksikisik, kelle nimi on kantud käesoleva lepingu artiklis 752 osutatud vahekohtunike nimekirja või kelle valimist vahekohtunikuks kaalutakse käesoleva lepingu 740 kohaselt.

II. Juhtpõhimõtted

2. Et tagada vaidluste lahendamise mehhanismi usaldusväärsus ja erapooletus, peab iga kandidaat ja vahekohtunik:
 - a) tutvuma käitumisjuhendiga;
 - b) olema sõltumatu ja erapooletu;
 - c) vältima otseset ja kaudset huvide konflikti;
 - d) hoiduma ebasobivast või ebasobivana või erapoolikuna tunduvast käitumisest;
 - e) järgima rangeid käitumisnorme ning
 - f) mitte laskma end mõjutada isiklikest huvidest, välisest survest, poliitilistest tõekspidamistest, kuulsusest, lojaalsusest poolele või kriitikakartusest.
3. Vahekohtunik ei või kaudselt ega otseselt võtta ühtegi kohustust ega võtta vastu ühtegi hüve, mis võiks takistada või näida takistavat tema ülesannete nõuetekohast täitmist.
4. Vahekohtunik ei kasuta oma ametiseisundit vahekohtus isiklike või erahuvide edendamiseks. Vahekohtunik hoidub tegevusest, mis võib jätta mulje, et teised on tema suhtes eriseisundis, mis võiks teda mõjutada.

5. Vahekohtunik ei lase praegustel ega mineviku rahalistel, äriistel, kutsealastel, isiklike ega sotsiaalsetel suhetel või kohustustel mõjutada oma käitumist ega otsuseid.
6. Vahekohtunik väldib selliste suhete tekkimist või rahaliste huvide omandamist, mis võivad mõjutada tema erapooletust või jätta põhjendatult mulje kutse-eeetika rikkumisest või erapoolikusest.

III. Avalikustamiskohustus

7. Enne kui vahekohtnikuametisse palutud kandidaat nõustub enda nimetamisega vahekohtnikuks käesoleva lepingu artikli 740 kohaselt, avalikustab ta kõik huvid, suhted või küsimused, mis võivad mõjutada tema sõltumatust või erapooletust või põhjendatult tekitada mulje, et ta on menetluses osalemiseks sobimatu või kallutatud. Seetõttu teeb kandidaat mõistlikes piirides kõik endast sõltuva, et selgitada välja kõik sellised huvid, suhted ja küsimused, sealhulgas finantshuvid, ameti- või tööalased või perekondlikud huvid.
8. Punkti 7 kohane avalikustamiskohustus on pidev kohustus, mis nõuab vahekohtnikult kõikide selliste huvide, suhete ja küsimuste avalikustamist, mis võivad tekkida menetluse mis tahes etapis.
9. Kandidaat või vahekohtunik edastab kohe, kui ta sellest teada saab, teabe käesoleva käitumisjuhendi tegeliku või võimaliku rikkumise kohta partnerlusnõukogule, et pooled saaksid seda teavet kaaluda.

IV. Vahekohtunike ülesanded

10. Vahekohtunikuks nimetamisega nõustudes kinnitab vahekohtunik, et on valmis oma ülesandeid täitma ja et ta täidab neid põhjalikult, kiiresti, ausalt ja hoolikalt kogu menetluse jooksul.
11. Vahekohtunik käsitleb üksnes neid küsimusi, mis menetluses tõstatatakse ja mis on otsuse tegemisel vajalikud, ega delegeeri seda ülesannet ühelegi muule isikule.
12. Vahekohtunik võtab kõik vajalikud meetmed tagamaks, et tema assistendid ja haldustöötajad on teadlikud käesoleva käitumisjuhendi II, III, IV ja VI osas sätestatud vahekohtuniku kohustustest ning täidavad neid.

V. Endiste vahekohtunike kohustused

13. Kõik endised vahekohtunikud väldivad tegevust, mis võib jätta mulje, et nad olid oma ülesannete täitmisel erapoolikud või said vahekohtu otsusest kasu.
14. Kõik endised vahekohtunikud peavad täitma käesoleva käitumisjuhendi VI osas sätestatud kohustusi.

VI. Konfidentsiaalsus

15. Vahekohtunik ei avalikusta kunagi talle määratud menetlusega seotud või sellise menetluse käigus saadud mitteavalikku teavet. Ta ei avalikusta ega kasuta mitte mingil juhul seda teavet selleks, et saada isiklikku kasu, luua kasu kellelegi teisele või kahjustada teiste isikute huve.

16. Vahekohtunik ei avalikusta vahekohtu otsust ega selle osi enne selle avalikustamist käesoleva lepingu kuuenda osa I jaotise kohaselt.
17. Vahekohtunik ei avalda kunagi teavet vahekohtu nõupidamiste ega ühegi vahekohtuniku seisukohtade kohta ega tee avaldusi talle määratud menetluse kohta või menetletavate vaidlusküsimuste kohta.

VII. Kulud

18. Iga vahekohtunik peab arvestust menetlusele kulunud aja ja oma kulude kohta ning esitab nende kohta lõpparuande, samuti peab ta arvestust oma assistentide ja haldustöötajate tööaja ja kulude kohta.
-

KÄIBEMAKSU VALDKONNAS HALDUSKOOSTÖÖ TEGEMIST JA MAKSUPETTUSTE
TÕKESTAMIST NING MAKSUDE JA TOLLIMAKSUDEGA SEOTUD NÕUETE
SISSENÕUDMISEL ANTAVAT VASTASTIKUST ABI KÄSITLEV PROTOKOLL

I JAOTIS

ÜLDSÄTTED

ARTIKKEL PVAT.1

Eesmärk

Käesoleva protokollis eesmärk on luua liikmesriikide ja Ühendkuningriigi vahelise halduskoostöö raamistik, et võimaldada nende ametiasutustel abistada üksteist käibemaksualaste õigusaktide järgimise tagamisel ja käibemaksutulu kaitsmisel ning maksude ja tollimaksudega seotud nõuete sissenõudmisel.

ARTIKKEL PVAT.2

Kohaldamisala

1. Käesolevas protokollis on sätestatud normid ja menetluskord, mis on seotud koostööga järgmistes valdkondades:

- a) teabevahetus, mis võib aidata käibemaksu õigesti arvutada, kontrollida käibemaksu õiget kohaldamist ja võidelda käibemaksupettuste vastu, ning
- b) järgmiste nõuete sissenõudmine:
 - i) nõuded, mis on seotud käibemaksu, tollimaksude ja aktsiisiga, mida koguvad riigid või nende territoriaalsed või halduslikud allüksused (v.a kohaliku omavalitsuse asutused) või mida kogutakse nende nimel või mida kogutakse liidu nimel;
 - ii) halduskaristused, trahvid, teenustasud ja lisamaksud, mis on seotud punktis i osutatud nõuetega, mille on kehtestanud haldusasutused, kes on pädevad koguma kõnealuseid makse või tollimakse või viima nendega seoses läbi haldusuurimusi, või mille on kinnitanud haldus- või õigusasutused nimetatud haldusasutuste taotlusel, ning
 - iii) punktides i ja ii osutatud nõuetega seotud intressid ja kulud.

2. Käesolev protokoll ei mõjuta käibemaksu valdkonnaga seotud halduskoostööd, pettuste vastast võitlust ega nõuete sissenõudmisel liikmesriikide vahel antavat abi reguleerivate normide kohaldamist.

3. Käesolev protokoll ei mõjuta kriminaalajades antavat vastastikust abi käsitlevate normide kohaldamist.

ARTIKKEL PVAT.3

Mõisted

Käesolevas protokollis kasutatakse järgmisi mõisteid:

- a) „haldusuurimine“ – kõik kontrolli-, järelevalve- ja muud meetmed, mida riigid võtavad oma ülesannete täitmisel, et tagada käibemaksualaste õigusaktide nõuetekohane kohaldamine;
- b) „taotlev asutus“ – selle riigi teabevahetuse keskasutus või teabevahetuse asutus, kes esitab III jaotise kohase taotluse;
- c) „automaatne teabevahetus“ – eelnevalt määratletud teabe korrapärase edastamine teisele riigile eelneva taotluseta;
- d) „elektroonilisel teel“ – elektrooniliste vahendite abil andmete töötlemine (sh digitaalne pakkimine) ja salvestamise ning juhtmete kaudu või raadioedastuse teel, optiliselt või muul elektromagnetilisel viisil toimuv teabevahetus;
- e) „CCN-/CSI-võrk“ – ühine platvorm, mis põhineb ühisel teabevõrgul (CCN) ja ühisel süsteemiliidesel (CSI), mille liit on välja töötanud selleks, et tagada elektrooniline teabevahetus pädevate asutuste vahel maksustamise valdkonnas;
- f) „teabevahetuse keskasutus“ – artikli PVAT.4 lõike 2 kohaselt määratud asutus, kes kannab põhivastutust suhtlemise eest II jaotise või III jaotise kohaldamisel;

- g) „pädev asutus“ – artikli PVAT.4 lõike 1 kohaselt määratud asutus;
- h) „pädev ametnik“ – artikli PVAT.4 lõike 4 kohaselt määratud ametnik, kes saab II jaotise alusel vahetada otse teavet;
- i) „tollimaks“ – maks, mida tasutakse kummagi poole tolliterritooriumile sisenevatelt või sealt lahkuvatelt kaupadelt vastavalt kummagi poole tolliõigusaktidega kehtestatud normidele;
- j) „aktsiis“ – maksud ja tasud, mis on nii määratletud selle riigi õiguses, kus asub taotleja asutus;
- k) „teabevahetuse asutus“ – asutus, kes ei ole teabevahetuse keskasutus ning kes on artikli PVAT.4 lõike 3 kohaselt määratud II jaotise või III jaotise alusel vastastikust abi taotlema või andma;
- l) „isik“ – käesoleva lepingu artikli 512 punktis 1 määratletud isik¹;
- m) „taotluse saanud asutus“ – teabevahetuse keskasutus, teabevahetuse asutus või II jaotise alusel toimuva koostöö puhul pädev ametnik, kes võtab vastu taotluse esitanud asutuse või taotleja asutuse taotluse;

¹ Suurema selguse huvides ja eelkõige käesoleva peatüki kohaldamisel mõistetakse, et mõiste „isik“ hõlmab igasugust isikute ühendust, millel puudub juriidilise isiku õiguslik seisund, kuid kellel on kohaldatava õiguse kohaselt õigus teha õigustoiminguid. Samuti hõlmab see muud laadi või muus vormis õiguslikke üksusi, millel on juriidilise isiku staatus või millel pole juriidilise isiku staatust, kui ta teeb käibemaksuga maksustatavaid tehinguid või vastutab käesoleva protokollis artikli PVAT.2 lõike 1 punktis b nimetatud nõuete tasumise eest.

- n) „taotluse esitanud asutus“ – teabevahetuse keskasutus, teabevahetuse asutus või pädev ametnik, kes esitab II jaotise alusel pädeva asutuse nimel abitaotluse;
- o) „üheaegne kontroll“ – ühe või mitme omavahel seotud maksukohustuslase maksukohustise koordineeritud kontroll, mida teeb vähemalt kaks riiki, kellel on ühine või vastastikku täiendav huvi;
- p) „erikomitee“ – käibemaksualase halduskoostöö ning maksude ja tollimaksude sissenõudmisega tegelev kaubanduse erikomitee;
- q) „omaalgatuslik teabevahetus“ – teabe mittekorrapärase edastamine teisele riigile mis tahes ajal ja eelneva taotluseta;
- r) „riik“ – sõltuvalt kontekstist liikmesriik või Ühendkuningriik;
- s) „kolmas riik“ – riik, mis ei ole liikmesriik ega Ühendkuningriik;
- t) „käibemaks“ – käibemaks vastavalt nõukogu direktiivile 2006/112/EÜ (mis käsitleb ühist käibemaksusüsteemi) liidu puhul ja käibemaks vastavalt 1994. aasta käibemaksuseadusele Ühendkuningriigi puhul.

ARTIKKEL PVAT.4

Korraldus

1. Iga riik määrab pädeva asutuse, kes vastutab käesoleva lepingu kohaldamise eest.

2. Iga riik määrab:
 - a) teabevahetuse keskasutuse, kes kannab põhivastutust käesoleva protokolliga II jaotise kohaldamise eest, ning
 - b) teabevahetuse keskasutuse, kes kannab põhivastutust käesoleva protokolliga III jaotise kohaldamise eest.
3. Iga pädev asutus võib otse või volituste alusel määrata:
 - a) teabevahetuse asutused, kes vahetavad käesoleva protokolliga II jaotise alusel otse teavet;
 - b) teabevahetuse asutused, kes taotleavad või annavad vastastikust abi käesoleva protokolliga III jaotise alusel seoses oma territoriaalse pädevuse või erialase tegevuspädevusega.
4. Iga pädev asutus võib otse või volituste alusel määrata pädevad ametnikud, kes vahetavad käesoleva protokolliga II jaotise alusel otse teavet.
5. Teabevahetuse keskasutused ajakohastavad teabevahetuse asutuste ja pädevate ametnike loetelu ja teevad selle kättesaadavaks teistele teabevahetuse keskasutustele.
6. Kui teabevahetuse asutus või pädev ametnik saabab või võtab vastu käesoleva protokolliga kohase abitaotluse, teavitab ta sellest oma teabevahetuse keskasutust.

7. Kui teabevahetuse keskasutus, teabevahetuse asutus või pädev ametnik võtab vastu vastastikuse abi taotluse, mis eeldab tegutsemist väljaspool tema pädevust, edastab ta sellise taotluse viivitamata pädevale teabevahetuse keskasutusele või teabevahetuse asutusele ja teatab sellest taotluse esitanud asutusele või taotlevale asutusele. Sel juhul algab artiklis PVAT.8 sätestatud tähtaeg järgmisel päeval pärast abitaotluse edastamist pädevale teabevahetuse keskasutusele või pädevale teabevahetuse asutusele.

8. Kumbki pool teavitab erikomiteed ühe kuu jooksul pärast käesoleva lepingu allkirjastamist käesoleva protokolliga kohaldamiseks nimetatud pädevast asutusest ning viivitamata igast sellega seotud muudatusest. Erikomitee ajakohastab pädevate asutuste nimekirja.

ARTIKKEL PVAT.5

Teenustaseme kokkulepe

Teenustaseme kokkulepe, millega tagatakse side- ja teabevahetussüsteemide toimimiseks vajalike teenuste tehniline kvaliteet ja maht, sõlmitakse erikomitee kehtestatud korras.

ARTIKKEL PVAT.6

Konfidentsiaalsus

1. Teavet, mille riik käesoleva protokolliga alusel saab, käsitatakse konfidentsiaalsena ja seda kaitstakse samal viisil nagu tema siseriikliku õiguse alusel saadavat teavet.
2. Sellise teabe võib avalikustada isikutele või asutustele (sealhulgas kohtutele ja haldus- või järelevalveasutustele), mille ülesandeks on käibemaksualaste õigusaktide kohaldamine, ning käibemaksu õige arvutamise eesmärgil ja artikli PVAT.2 lõike 1 punktis b osutatud nõuete maksmapaneku, sealhulgas sissenõudmismeetmete ja ettevaatusabinõude rakendamise eesmärgil.
3. Lõikes 1 osutatud teavet võib kasutada ka muude maksude kindlaksmääramiseks ning kohustuslike sotsiaalkindlustusmaksudega seotud nõuete hindamiseks ja maksmapanekuks, sealhulgas sissenõudmismeetmete või ettevaatusabinõude võtmiseks. Kui vahetatud teabe abil avastatakse või tõendatakse maksuõiguse rikkumine, võib teavet kasutada ka haldus- või kriminaalkaristuste määramiseks. Üksnes lõikes 2 nimetatud isikud või asutused võivad teavet kasutada ning seda üksnes käesoleva lõike eelnevates lausetes sätestatud otstarbel. Nad võivad teavet avalikustada avalikel kohtumenetlustel või kohtuotsustes.
4. Olenemata lõigetest 1 ja 2 lubab teavet andev riik seda teavet põhjendatud taotluse alusel kasutada teabe saanud riigis muuks kui artikli PVAT.2 lõikes 1 osutatud otstarbeks, kui teavet andva riigi õigusaktide kohaselt võib seda teavet kasutada sarnaseks otstarbeks. Taotluse saanud asutus rahuldab taotluse või keeldub taotlust rahuldamast ühe kuu jooksul.

5. Aruandeid, õiendeid ja muid dokumente või nende tõestatud koopiaid või väljavõtteid, mille riik on omandanud käesoleva lepingu alusel osutatud abi tulemusena, võib kõnealuses riigis kasutada tõenditena samadel alustel kui kõnealuse riigi mõne muu asutuse esitatud samalaadseid dokumente.
6. Ühe riigi teisele riigile esitatud teavet võib viimane edastada muule riigile, kui pädev asutus, kellelt teave pärineb, on selleks eelneva loa andnud. Teabe päritoluriik võib sellise teabe jagamise vaidlustada kümne tööpäeva jooksul alates kuupäevast, mil ta sai teavet jagada sooviva riigi teatise.
7. Riigid võivad käesoleva lepingu kohaselt saadud teavet edastada kolmandatele riikidele järgmistel tingimustel:
- a) kõnealuse edastamisega on nõustunud pädev asutus, kellelt teave pärineb, ning
 - b) edastamine on lubatud teavet edastava riigi ja kõnealuse kolmanda riigi vahel sõlmitud abistamiskokkuleppega.
8. Kui riik saab teavet kolmandalt riigilt, siis võivad riigid nimetatud teavet vahetada, kui see on lubatud kõnealuse kolmanda riigiga sõlmitud abistamiskokkuleppega.
9. Riigid teatavad viivitamata teistele asjaomastele riikidele konfidentsiaalsusnõude rikkumisest ning sanktsioonidest ja parandusmeetmetest, mis sellest tulenevalt kehtestati.

10. Isikutel, keda on nõuetekohaselt volitanud Euroopa Komisjoni turvalisuse akrediteerimise asutus, on sellele teabele juurdepääs üksnes osas, milles see on vajalik komisjoni majutatavate elektrooniliste süsteemide, mida liikmesriigid kasutavad käesoleva määruse rakendamisel, hooldamiseks, käitamiseks ja arendamiseks.

II JAOTIS

HALDUSKOOSTÖÖ JA KÄIBEMAKSUPETTUSTE VASTANE VÕITLUS

ESIMENE PEATÜKK

TEABEVAHETUS TAOTLUSE ALUSEL

ARTIKKEL PVAT.7

Teabevahetus ja haldusuurimised

1. Taotluse esitanud asutuse palvel edastab taotluse saanud asutus artikli PVAT.2 lõike 1 punktis a osutatud teabe, sealhulgas konkreetset juhtumit või konkreetseid juhtumeid käsitleva teabe.
2. Lõikes 1 osutatud teabe edastamiseks korraldab taotluse saanud asutus selle teabe saamiseks kõik vajalikud haldusuurimised.

3. Lõikes 1 osutatud taotlus võib sisaldada põhjendatud taotlust korraldada teatav haldusuurimine. Vajaduse korral viib taotluse saanud asutus haldusuurimise läbi taotluse esitanud asutusega konsulteerides. Kui taotluse saanud asutuse arvates ei ole haldusuurimist vaja, teatab ta taotluse esitanud asutusele viivitamata selle põhjused.
4. Kui taotluse saanud asutus keeldub tegemast haldusuurimist summade kohta, mille taotluse saanud asutuse riigis asuv maksukohustuslane on deklareerinud või oleks pidanud deklareerima seoses kõnealuse maksukohustuslase tehtud kaubatarnete või teenuste osutamise ja kaupade impordiga, mis on taotluse esitanud asutuse riigis maksustatavad, teatab taotluse saanud asutus taotluse esitanud asutusele vähemalt kuupäevad ja väärtused kõnealuse maksukohustuslase asjakohaste tarnete ja impordi kohta, mis on toimunud taotluse esitanud asutuse riigis eelneva kahe aasta jooksul, välja arvatud juhul kui taotluse saanud asutusel ei ole ja ei peagi seda teavet olema riigi õigusaktide kohaselt.
5. Soovitava teabe saamiseks või taotletava haldusuurimise teostamiseks peab taotluse saanud asutus või haldusasutus, kelle poole taotluse saanud asutus pöördub, toimima nii, nagu tegutseks ta oma huvides või mõne muu oma liikmesriigi asutuse taotlusel.
6. Taotluse esitanud asutuse palvel edastab taotluse saanud asutus talle kogu asjakohase teabe, mille ta saab või mis on tema valduses, ja haldusuurimiste tulemused aruannete, õiendite või muude dokumentide või nende tõestatud koopiade või väljavõtete vormis.

7. Originaaldokumendid esitatakse üksnes juhul, kui see ei ole vastuolus taotluse saanud asutuse riigis kehtivate sätetega.

ARTIKKEL PVAT.8

Teabe esitamise tähtaeg

1. Taotluse saanud asutus esitab artiklis PVAT.7 osutatud teabe võimalikult kiiresti ja hiljemalt kolme kuu möödudes taotluse kättesaamise päevast. Kui see teave on juba taotluse saanud asutuse valduses, on selle tähtaja pikkuseks siiski kõige rohkem üks kuu.
2. Teatavatel erijuhtudel võivad taotluse esitanud ja taotluse saanud asutus omavahel kokku leppida lõikes 1 sätestatutest erinevad tähtajad.
3. Kui taotluse saanud asutus ei saa taotlusele vastata lõigetes 1 ja 2 osutatud tähtaegade jooksul, teatab ta taotluse esitanud asutusele sellest ja selle põhjustest viivitamata kirjalikult ning ütleb ka kuupäeva, mil ta tõenäoliselt saab vastuse anda.

TEINE PEATÜKK

TEABEVAHETUS ILMA EELNEVA TAOTLUSETA

ARTIKKEL PVAT.9

Teabevahetuse liigid

Eelneva taotluseta toimuv teabevahetus on kas artikli PVAT.10 kohaselt omaalgatuslik või artikli PVAT.11 kohaselt automaatne.

ARTIKKEL PVAT.10

Omaalgatuslik teabevahetus

Riigi pädev asutus edastab eelneva taotluseta teise riigi pädevale asutusele artikli PVAT.2 lõike 1 punktis a osutatud teabe, mida ei ole edastatud artiklis PVAT.11 osutatud automaatse teabevahetuse korras ning millest ta on teadlik, järgmistel juhtudel:

- a) maksustamiskohana käsitatakse teist riiki ja teavet on vaja selle riigi kontrollisüsteemi tõhusaks toimimiseks;
- b) riigil on alust arvata, et teises riigis on toime pandud või on tõenäoliselt toime pandud käibemaksualaste õigusaktide rikkumine;

- c) on olemas oht, et teises riigis võib maksutulu saamata jääda.

ARTIKKEL PVAT.11

Automaatne teabevahetus

1. Automaatselt vahetatava teabe kategooriad määrab kindlaks erikomitee vastavalt artiklile PVAT.39.
2. Riik võib ühe või mitme lõikes 1 osutatud teabekategoriaga seotud automaatsest teabevahetusest loobuda, kui selliseks teabevahetuseks teabe kogumine nõuaks käibemaksukohustuslastele uute kohustuste kehtestamist või kui see tooks kõnealusele riigile kaasa ebaproportsionaalse halduskoormuse.
3. Iga riik teatab erikomiteele kirjalikult oma otsusest, mis on tehtud vastavalt eelmisele lõikele.

KOLMAS PEATÜKK

MUUD KOOSTÖÖVORMID

ARTIKKEL PVAT.12

Halduslik teatamine

1. Taotluse saanud asutus teatab taotluse esitanud asutuse taotlusel ja kooskõlas taotluse saanud asutuse riigis kehtivate sarnastest dokumentidest teatamise eeskirjadega saajale kõikidest taotluse esitanud asutuste dokumentidest ja otsustest, mis käsitlevad käibemaksualaste õigusaktide kohaldamist taotluse esitanud asutuse riigi territooriumil.
2. Teatamistaotlustes märgitakse teatatava dokumendi või otsuse sisu ning saaja nimi, aadress ja muud vajalikud tunnusandmed.
3. Taotluse saanud asutus teavitab teatamistaotluse esitanud asutust viivitamata teatamistaotluse alusel võetud meetmetest ja eelkõige otsusest või dokumendist saajale teatamise kuupäevast.

ARTIKKEL PVAT.13

Viibimine haldusasutuste ametiruumides ja osalemine haldusuurimistes

1. Taotluse esitanud ja taotluse saanud asutuse kokkuleppel ja viimase kehtestatud korras võib taotluse saanud asutus lubada taotluse esitanud asutuse volitatud ametnikel viibida artikli PVAT.2 lõike 1 punktis a osutatud teabe vahetamiseks taotluse saanud asutuse ametiruumides või muus kohas, kus nimetatud asutused oma ülesandeid täidavad. Kui taotletud teave sisaldub dokumentides, millele taotluse saanud asutuse ametnikel on juurdepääs, esitatakse taotluse esitanud asutuse ametnikele selliste dokumentide koopiaid.

2. Taotluse esitanud ja taotluse saanud asutuse kokkuleppel ja viimase kehtestatud korras võib taotluse saanud asutus lubada taotluse esitanud asutuse volitatud ametnikel viibida artikli PVAT.2 lõike 1 punktis a osutatud teabe vahetamiseks taotluse saanud asutuse riigi territooriumil toimetatavate haldusuurimiste juures. Selliseid haldusuurimisi teevad üksnes taotluse saanud asutuse ametnikud. Taotluse esitanud asutuse ametnikud ei kasuta taotluse saanud asutuse ametnikele antud inspekteerimisvolitusi. Neil on siiski juurdepääs samadele ruumidele ja dokumentidele kui viimastel, seda aga taotluse saanud asutuse ametnike vahendusel ja ainuüksi käimasoleva haldusuurimise eesmärgil.

3. Taotluse esitanud ja taotluse saanud asutuse kokkuleppel ja viimase kehtestatud korras võivad taotluse esitanud asutuse volitatud ametnikud osaleda artikli PVAT.2 lõike 1 punktis a osutatud teabe kogumiseks ja vahetamiseks taotluse saanud riigi territooriumil toimetatavate haldusuurimistes. Sellised haldusuurimised viiakse läbi ühiselt taotluse esitanud ja taotluse saanud asutuste ametnike poolt ning taotluse saanud liikmesriigi juhtimisel ja selle riigi õiguse alusel. Taotluse esitanud asutuste ametnikel on juurdepääs samadele ruumidele ja dokumentidele nagu taotluse saanud asutuse ametnikel ning neil on ka õigus maksukohustuslasi küsitleda, kui see on taotluse saanud liikmesriigi õiguse kohaselt asjaomase liikmesriigi ametnikele lubatud.

Kui see on taotluse saanud liikmesriigi õiguse kohaselt lubatud, on taotluse esitanud liikmesriikide ametnikel samad inspekteerimisvolitused nagu taotluse saanud liikmesriigi ametnikel.

Taotluse esitanud asutuste ametnike inspekteerimisvolitusi kasutatakse üksnes haldusuurimise eesmärgil.

Taotluse esitanud asutuste ja taotluse saanud asutuse kokkuleppel ja taotluse saanud asutuse kehtestatud korra kohaselt võivad osalevad asutused koostada ühise uurimisaruande.

4. Lõigete 1, 2 ja 3 kohaselt mõnes muus riigis viibivad taotluse esitanud asutuse ametnikud peavad igal ajal suutma esitada volikirja, millest nähtuvad nende isik ja ametikoht.

ARTIKKEL PVAT.14

Üheaegsed kontrollid

1. Riigid võivad kokku leppida, et teevad kontrole üheaegselt, kui nad leiavad, et sellised kontrollid on tõhusamad võrreldes ainult ühe riigi tehtavate kontrollidega.
2. Riik otsustab sõltumatult, milliseid maksukohustuslasi ta kavatseb üheaegselt kontrolliks välja pakkuda. Kõnealuse riigi pädev asutus teatab teiste asjaomaste riikide pädevatele asutustele üheaegselt kontrolliks väljapakutud juhtumitest. Ta põhjendab oma valikut võimaluste piires, esitades teabe, mis ajendas teda sellist otsust tegema. Ta märgib tähtsust, mille jooksul sellised kontrollid tuleks teha.
3. Üheaegse kontrolli ettepaneku saanud riigi pädev asutus teatab oma vastaspooleks olevale asutusele oma nõusolekust või põhjendatud keeldumisest üldjuhul kahe nädala jooksul pärast ettepaneku saamist, kuid hiljemalt ühe kuu jooksul pärast ettepaneku saamist.
4. Kõik asjaomased pädevad asutused määravad esindaja, kes vastutab kontrolli juhtimise ja kooskõlastamise eest.

NELJAS PEATÜKK

ÜLDSÄTTED

ARTIKKEL PVAT.15

Teabevahetuse tingimused

1. Taotluse saanud asutus esitab taotluse esitanud asutusele artikli PVAT.2 lõike 1 punktis a osutatud teabe või artiklis PVAT.12 osutatud haldusliku teate, tingimusel et:
 - a) taotluse esitanud asutuse teabetaotluste hulk ja laad ei põhjusta taotluse saanud asutusele ebaproportsionaalset halduskoormust ning
 - b) taotluse esitanud asutus on kasutanud kõiki tavapäraseid teabeallikaid, mida ta kõnealustel tingimustel taotletava teabe saamiseks kasutada sai, ohustamata soovitud tulemuse saavutamist.
2. Käesoleva protokolliga ei kohustata toimetama konkreetset juhtumit käsitlevaid uurimisi ega andma konkreetse juhtumi kohta teavet, kui õigusaktid või haldustavad, mis kehtivad selles riigis, kes peaks teavet andma, ei võimaldaks tal oma tarbeks nimetatud uurimist toimetada või nimetatud teavet koguda või kasutada.

3. Taotluse saanud asutus võib teabe esitamisest keelduda, kui taotluse esitanud asutus ei saa õiguslikel põhjustel esitada samalaadset teavet. Taotluse saanud asutus teavitab erikomiteed taotluse rahuldamata jätmise põhjustest.
4. Teabe esitamisest võib keelduda, kui see tooks kaasa äri-, tööstus- või ametisaladuse või ärivõtte avalikustamise või kui teabe avalikustamine oleks vastuolus avaliku korraga.
5. Lõikeid 2, 3 ja 4 ei tõlgendata mingil juhul nii, et taotluse saanud asutusel oleks õigus keelduda teabe esitamisest vaid põhjusel, et kõnealune teave on panga, muu finantsasutuse, tema nimel tegutseva, volitatud või usaldusisiku valduses või et see on seotud juriidilise isiku omandihuvidega.
6. Taotluse saanud asutus teatab taotluse esitanud asutusele abitaotluse rahuldamata jätmise põhjustest.

ARTIKKEL PVAT.16

Tagasiside

Kui pädev asutus esitab teavet vastavalt artiklile PVAT.7 või artiklile PVAT.10, võib ta taotleda, et teabe saanud pädev asutus annaks selle kohta tagasisidet. Sellise taotluse korral annab teabe saanud pädev asutus tagasisidet nii kiiresti kui võimalik, tingimusel et see ei piira asjaomases riigis kehtivate maksusaladust ja andmekaitset käsitlevate normide kohaldamist ning et see ei too talle kaasa ebaproportsionaalset halduskoormust.

ARTIKKEL PVAT.17

Keel

Abitaotlused, sealhulgas teatamistaotlused, ja lisatavad dokumendid koostatakse taotluse saanud ja taotluse esitanud asutuse vahel kokkulepitud keeles.

ARTIKKEL PVAT.18

Statistilised andmed

1. Iga aasta 30. juuniks edastavad pooled erikomiteele elektrooniliselt statistiliste andmete loetelu käesoleva jaotise kohaldamise kohta.
2. Lõike 1 kohaselt edastatavate statistiliste andmete sisu ja vormingu määrab kindlaks erikomitee.

ARTIKKEL PVAT.19

Teabevahetuse tüüpvormid ja vahendid

1. Artiklite PVAT.7, PVAT.10, PVAT.11, PVAT.12 ja PVAT.16 kohaselt edastatav teave ning artikli PVAT.18 kohaselt edastatav statistika esitatakse artikli PVAT.39 lõike 2 punktis d osutatud standardvormi kasutades, välja arvatud artikli PVAT.6 lõigetes 7 ja 8 osutatud juhtudel või erijuhtudel, mille puhul asjaomased pädevad asutused peavad asjakohasemaks muid turvalisi vahendeid ja lepivad kokku nende kasutamises.

2. Tüüpvormid edastatakse võimaluse korral elektrooniliselt.
3. Juhul kui taotlust ei ole esitatud täielikult elektrooniliste süsteemide kaudu, annab taotluse saanud asutus taotluse saamise kohta viivitamata ja igal juhul mitte hiljem kui viis tööpäeva pärast selle kättesaamist elektrooniliselt kinnituse.
4. Juhul kui asutus on saanud taotluse või teabe, mille puhul ta ei olnud kavandatud saaja, saadab ta selle kohta saatjale viivitamata ja igal juhul mitte hiljem kui viis tööpäeva pärast selle kättesaamist elektrooniliselt teate.
5. Seni, kuni erikomitee artikli PVAT.39 lõikes 2 osutatud otsused vastu võtab, kasutavad pädevad asutused käesoleva protokollis lisas sätestatud norme, sealhulgas tüüpvormi.

III JAOTIS

SISSENÕUDMISABI

ESIMENE PEATÜKK

TEABEVAHETUS

ARTIKKEL PVAT.20

Teabenõue

1. Taotleva asutuse palvel esitab taotluse saanud asutus teabe, mis võib olla taotlevale asutusele eeldatavalt asjakohane artikli PVAT.2 lõike 1 punktis b osutatud nõuete sissenõudmiseks. Teabenõudes esitatakse asjaomase isiku nimi ja muud tema identifitseerimiseks vajalikud andmed, kui need on kättesaadavad.

Nimetatud teabe esitamiseks korraldab taotluse saanud asutus kõigi teabe saamiseks vajalike haldusuurimiste läbiviimise.

2. Taotluse saanud asutus ei ole kohustatud esitama teavet:

a) mida ta ei oleks võimeline hankima enda huvides samasuguste nõuete sissenõudmiseks;

- b) mis avalikustaks äri-, tootmis- või ametisaladusi või
 - c) mille avalikustamine ohustaks taotluse saanud asutuse riigi julgeolekut või kahjustaks selle avalikku korda.
3. Lõiget 2 ei tõlgendata mingil juhul nii, et taotluse saanud asutusel on õigus keelduda isikut käsitleva teabe esitamisest vaid põhjusel, et kõnealune teave on panga, muu finantsasutuse, tema nimel tegutseva, volitatud või usaldusisiku valduses või on seotud juriidilise isiku omandihuvidega.
4. Taotluse saanud asutus teatab taotlevale asutusele teabe andmisest keeldumise põhjused.

ARTIKKEL PVAT.21

Teabevahetus ilma eelneva taotluseta

Kui maksude või tollimaksude tagasimaksmine on seotud isikuga, kelle asu- või elukoht on teises riigis, võib riik, kellelt tagasimakse tuleb teha, teatada asu- või elukohariigile tagasimaksmise ootel olevast summast.

ARTIKKEL PVAT.22

Viibimine haldusasutuste ametiruumides ja osalemine haldusuurimistes

1. Taotleva asutuse ja taotluse saanud asutuse kokkuleppel ning viimase kehtestatud korras võivad taotleva asutuse volitatud ametnikud käesolevas jaotises ettenähtud vastastikuse abi andmise edendamiseks teha järgmist:

- a) viibida ametiruumides, kus taotluse saanud riigi ametnikud täidavad oma ülesandeid;
- b) olla kohal taotluse saanud riigi territooriumil toimetatava haldusuurimise ajal; ning
- c) abistada taotluse saanud riigi pädevaid ametnikke kõnealuses riigis toimuva kohtumenetluse ajal.

2. Kui see on lubatud taotluse saanud riigis kohaldatavate õigusaktidega, võib lõike 1 punktis b osutatud kokkuleppega ette näha, et taotleva asutuse ametnikud võivad küsitleda üksikisikuid ja kontrollida dokumente.

3. Taotleva asutuse volitatud ametnikud, kes kasutavad lõigetes 1 ja 2 sätestatud võimalust, peavad suutma igal ajal esitada kirjaliku volituse, mis kinnitab nende isikut ja ametialaseid volitusi.

TEINE PEATÜKK

ABI SEOSSES DOKUMENTIDEST TEAVITAMISEGA

ARTIKKEL PVAT.23

Teatavatest nõuetega seotud dokumentidest teatamise taotlus

1. Taotleva asutuse taotlusel teatab taotluse saanud asutus saajale kõigist dokumentidest, sealhulgas kohtudokumentidest, mis on saadetud taotleva asutuse riigist ning on seotud artikli PVAT.2 lõike 1 punktis b osutatud nõude või selle sissenõudmisega.

Teatamistaotlusele lisatakse tüüpvorm, mis sisaldab vähemalt järgmisi andmeid:

- a) nimi, aadress ja muud saaja tuvastamiseks vajalikud andmed;
- b) teatamise eesmärk ja ajavahemik, mille jooksul teatamine peaks toimuma;
- c) lisatud dokumendi kirjeldus ning asjaomase nõude laad ja maht ning
- d) nimi, aadress ja muud kontaktandmed järgmise kohta:
 - i) lisatud dokumendi/dokumentide eest vastutav asutus ning

- ii) asutus, kust saab lisateavet teatatud dokumendi või maksekohustuse vaidlustamise võimaluste kohta, kui see erineb eelnevalt nimetatud asutusest.

2. Taotlev asutus esitab käesoleva artikli kohase teatamistaotluse ainult juhul, kui tal ei ole võimalik teatada vastavalt normidele, mis reguleerivad asjaomastest dokumentidest teavitamist asutuse enda riigis, või kui selline teatamine tekitaks ebaproportsionaalseid raskusi.

3. Taotluse saanud asutus teatab kohe taotlevale asutusele kõigist teatamistaotluse alusel võetud meetmetest ning eelkõige kuupäeva, millal saajat teavitati dokumendist.

ARTIKKEL PVAT.24

Teavitamise viisid

1. Taotluse saanud asutus tagab, et teatamine taotluse saanud riigis toimub kohaldatavate õigusnormide ja haldustavade kohaselt.

2. Lõike 1 kohaldamine ei mõjuta muu teatamisvormi kasutamist, mille on koostanud taotleva riigi pädev asutus vastavalt kõnealuses riigis kehtivatele eeskirjadele.

Taotluse esitanud liikmesriigi pädev asutus võib teavitada teise liikmesriigi territooriumil elavat isikut mis tahes dokumendist otse tähtud kirjaga või elektroonilisel teel.

KOLMAS PEATÜKK

SISSEŅUDMISMEETMED JA ETTEVAATUSABINÕUD

ARTIKKEL PVAT.25

Sissenõudmistaotlus

1. Taotleva asutuse taotlusel nõuab taotluse saanud asutus sisse nõuded, mille suhtes on olemas taotleva asutuse riigis täitmisele pööramist lubav juriidiline dokument.
2. Kui taotlev asutus saab teabe sissenõudmistaotluse põhjuste kohta, edastab ta taotluse saanud asutusele viivitamata kogu asjakohase teabe.

ARTIKKEL PVAT.26

Sissenõudmistaotlust reguleerivad tingimused

1. Taotlev asutus ei või sissenõudmist taotleda, kui/kuni nõue või selle täitmisele pööramist lubav juriidiline dokument on taotleva asutuse riigis vaidlustatud, välja arvatud juhul, kui kohaldatakse artikli PVAT.29 lõike 4 kolmandat lõiku.

2. Enne kui taotlev asutus esitab sissenõudmistaotluse, tuleb kohaldada taotleva asutuse riigis kehtivat asjakohast sissenõudmismenetlust, välja arvatud järgmistel juhtudel:
- a) kui on ilmne, et kõnealuses riigis ei ole sissenõudmise rahuldamiseks vara või et sellise menetlusega ei kaasne nõude täielik tasumine ja taotleval asutusel on konkreetne teave, mis näitab, et asjaomasel isikul on taotluse saanud asutuse riigis vara;
 - b) kui selliste menetluste kasutamine taotleva asutuse riigis tekitaks ebaproportsionaalseid raskusi.

ARTIKKEL PVAT.27

Taotluse saanud asutuse riigis täitmisele pööramist lubav juriidiline dokument
ning muud lisadokumendid

1. Igale sissenõudmistaotlusele lisatakse ühtne juriidiline dokument, mis lubab täitmisele pööramist taotluse saanud asutuse riigis.

Ühtne juriidiline dokument, mis lubab täitmisele pööramist, kajastab taotleva asutuse riigis täitmisele pööramist lubava esmase dokumendi sisu ning see on ainus alus taotluse saanud asutuse riigis võetavatele sissenõudmismetmetele ja ettevaatusabinõudele. Seda ei pea kõnealuses riigis tunnustama, täiendama ega asendada.

Täitmisele pööramist lubav ühtne juriidiline dokument sisaldab vähemalt järgmist teavet:

- a) täitmisele pööramist lubava esmase juriidilise dokumendi identifitseerimiseks asjakohane teave, nõude kirjeldus, sealhulgas nõude laad, nõudega hõlmatud ajavahemik, kõik täitmisele pööramise seisukohast olulised kuupäevad ning nõude suurus ja selle eri komponendid, näiteks maksmisele kuuluv põhisumma, intressid jne;
- b) nimi ja muud võlgniku tuvastamiseks vajalikud andmed ning
- c) nimi, aadress ja muud kontaktandmed järgmise kohta:
 - i) nõude hindamise eest vastutav asutus ning
 - ii) asutus, kust saab lisateavet nõude või maksekohustuse vaidlustamise võimaluste kohta, kui see erineb eelnevalt nimetatud asutusest.

2. Nõude sissenõudmistaotlusele võib lisada muid taotleva asutuse riigi väljastatud ja nõudega seotud dokumente.

ARTIKKEL PVAT.28

Sissenõudmistaotluse täitmine

1. Taotluse saanud asutuse riigis käsitletakse nõuet, mille suhtes on taotletud sissenõudmist, kõnealuse riigi nõudena, kui käesolevas protokollis ei ole sätestatud teisiti. Taotluse saanud asutus kasutab volitusi ja menetluskorda, mis on ette nähtud kõnealuse riigi õigus- või haldusnormidega, mida kohaldatakse selle riigi nõuete suhtes, kui käesolevas protokollis ei ole sätestatud teisiti.

Taotluse saanud asutuse riik ei ole kohustatud andma nõuetele, mille kohta on esitatud sissenõudmistaotlus, eelisõigusi, mis antakse taotluse saanud asutuse riigis tekkivatele sarnastele nõuetele, kui ei ole teisiti kokku lepitud või kui kõnealuse riigi õigusnormidega ei ole teisiti ette nähtud.

Taotluse saanud asutuse riik nõuab nõude sisse oma riigi vääringus.

2. Taotluse saanud asutus teatab taotlevale asutusele nõuetekohase hoolsusega kõik sissenõudmistaotluse alusel võetud meetmed.

3. Alates sissenõudmistaotluse saamise kuupäevast nõuab taotluse saanud asutus hilinenud maksete eest intressi tema enda nõuete suhtes kohaldatavate õigus- ja haldusnormide kohaselt.

4. Kui kohaldatavad õigus- või haldusnormid seda võimaldavad, võib taotluse saanud asutus anda võlgnikule makseaega või lubada tal maksta osade kaupa, mille eest ta võib küsida intressi. Igast sellisest otsusest annab ta teada taotlevale asutusele.

5. Ilma et see piiraks artikli PVAT.35 lõike 1 kohaldamist, kannab taotluse saanud asutus nõudega seoses sisse nõutud summad ning käesoleva artikli lõigetes 3 ja 4 osutatud intressid üle taotlevale asutusele.

ARTIKKEL PVAT.29

Vaidlustatud nõuded ja täitemeetmed

1. Nõuet, taotleva asutuse riigis täitmisele pööramist lubavat esmast juriidilist dokumenti või taotluse saanud asutuse riigis täitmisele pööramist lubavat ühtset juriidilist dokumenti ning taotleva asutuse esitatud teate kehtivust käsitlevad vaidlused kuuluvad taotleva asutuse riigi pädevate organite pädevusse. Kui huvitatud isik vaidlustab sissenõudmismenetluse jooksul nõude, taotleva asutuse riigis täitmisele pööramist lubava esmase juriidilise dokumendi või taotluse saanud asutuse riigis täitmisele pööramist lubava ühtse juriidilise dokumendi, teavitab taotluse saanud asutus kõnealust isikut sellest, et vaidlustamiseks peab ta pöörduma taotleva asutuse riigi pädeva organi poole vastavalt seal kehtivatele õigusaktidele.
2. Vaidlustega, mis käsitlevad taotluse saanud asutuse riigis võetud täitemeetmeid või taotluse saanud riigi asutuse esitatud teate kehtivust, tuleb pöörduda kõnealuse riigi pädeva organi poole vastavalt seal kehtivatele õigusnormidele.
3. Kui on võetud lõikes 1 osutatud meede, teavitab taotlev asutus sellest taotluse saanud asutust ning määrab kindlaks, millises ulatuses nõue ei ole vaidlustatud.

4. Niipea, kui taotluse saanud asutus on taotlevalt asutuselt või huvitatud isikult saanud lõikes 3 osutatud teabe, peatab ta täitemenetluse nõude vaidlustatud osa suhtes kuni pädev organ teeb selles küsimuses otsuse, välja arvatud taotleva asutuse vastupidise taotluse korral.

Taotleva asutuse taotlusel või kui taotluse saanud asutus peab seda muul viisil vajalikuks ning ilma et see piiraks artikli PVAT.31 kohaldamist, võib taotluse saanud asutus võtta sissenõudmist tagavaid ettevaatusabinõusid kohaldatavate õigusnormidega lubatud määral.

Taotlev asutus võib kooskõlas tema riigis kehtivate õigus- ja haldusnormidega paluda taotluse saanud asutusel sisse nõuda vaidlustatud nõude või vaidlustatud osa nõudest sel määral, mil taotluse saanud asutuse riigis kehtivad õigus- ja haldusnormid seda lubavad. Kõiki selliseid taotlusi tuleb põhjendada. Kui vaidlustamise tulemus on seejärel võlgnikule soodne, vastutab taotlev asutus kõikide sissenõutud summade hüvitamise ja tasumisele kuuluvate hüvitiste maksmise eest vastavalt taotluse saanud asutuse riigis kehtivatele õigusnormidele.

Kui taotleva asutuse ja taotluse saanud asutuse riigi pädevad asutused on algatanud vastastikuse kokkuleppe menetluse ning menetluse tulemus võib mõjutada nõuet, millega seoses on abi taotletud, siis katkestatakse või peatatakse sissenõudmismeetmete rakendamine kuni nimetatud menetluse lõpuni, välja arvatud juhul, kui pettuse või maksejõuetuse tõttu on tegemist kiireloomulise juhuga. Kui sissenõudmismeetmete rakendamine katkestatakse või peatatakse, kohaldatakse teist lõiku.

ARTIKKEL PVAT.30

Sissenõudmisabi taotluse muutmine või tagasivõtmine

1. Taotlev asutus teavitab taotluse saanud asutust kohe kõikidest tema sissenõudmistaoitlusesse tehtavatest hilisematest muudatustest või oma taotluse tagasivõtmisest, esitades muutmise või tagasivõtmise põhjused.
2. Kui taotluse muutmise aluseks on artikli PVAT.29 lõikes 1 osutatud pädeva organi otsus, edastab taotlev asutus nimetatud otsuse koos taotluse saanud asutuse riigis täitmisele pööramist lubava muudetud ühtse juriidilise dokumendiga. Seejärel võtab taotluse saanud asutus läbivaadatud juriidilise dokumendi põhjal täiendavad sissenõudmismeetmed.

Taotluse saanud asutuse riigis täitmisele pööramist lubava algse ühtse juriidilise dokumendi alusel juba võetud sissenõudmismeetmeid või ettevaatusabinõusid võib muudetud juriidilise dokumendi alusel jätkuvalt võtta, välja arvatud juhul, kui taotluse muutmine on tingitud taotleva asutuse riigis täitmisele pööramist lubava esmase juriidilise dokumendi või taotluse saanud asutuse riigis täitmisele pööramist lubava algse juriidilise dokumendi kehtetusest.

Muudetud juriidilise dokumendi suhtes kohaldatakse artiklit PVAT.27 ja artiklit PVAT.29.

ARTIKKEL PVAT.31

Ettevaatusabinõude rakendamise taotlus

1. Taotleva asutuse taotlusel rakendab taotluse saanud asutus ettevaatusabinõusid, kui see on tema siseriikliku õigusega lubatud ja tema haldustavadega kooskõlas, et tagada nõude sissenõudmine juhul, kui nõue või taotleva asutuse riigis täitmisele pööramist lubav juriidiline dokument vaidlustatakse taotluse sissenõudmise ajal või kui nõude kohta ei ole veel tehtud taotleva asutuse riigis täitmisele pööramist lubavat juriidilist dokumenti, sel määral, mil ettevaatusabinõud on sarnases olukorras võimalikud ka taotleva asutuse riigi õigusnormide ja haldustavade kohaselt.

Taotleva asutuse riigis ettevaatusabinõude rakendamist lubav dokument, mis on seotud nõudega, mille jaoks vastastikust abi taotletakse, lisatakse vajaduse korral taotluse saanud asutuse riigis ettevaatusabinõusid käsitlevale taotlusele. Kõnealust dokumenti ei pea taotluse saanud asutuse riigis tunnustama, täiendama ega asendada.

2. Ettevaatusabinõude rakendamise taotlusele võib lisada teisi nõudega seotud dokumente.

ARTIKKEL PVAT.32

Ettevaatusabinõude rakendamise taotlust reguleerivad normid

Artikli PVAT.31 jõustamiseks kohaldatakse artikli PVAT.25 lõiget 2, artikli PVAT.28 lõikeid 1 ja 2 ning artiklit PVAT.29 ja artiklit PVAT.30 *mutatis mutandis* artikli PVAT.31 alusel esitatud taotlustele.

ARTIKKEL PVAT.33

Taotluse saanud asutuse kohustuste piirid

1. Taotluse saanud asutus ei ole kohustatud andma artiklites PVAT.25–PVAT.31 sätestatud abi, kui nõude sissenõudmine põhjustaks võlgniku seisundi tõttu tõsiseid majanduslikke või sotsiaalseid raskusi taotluse saanud asutuse riigis, juhul kui selles riigis kehtivad õigusnormid ja haldustavad võimaldavad selliseid erandeid samalaadsete siseriiklike nõuete puhul.
2. Taotluse saanud asutus ei ole kohustatud andma artiklites PVAT.25–PVAT.31 sätestatud abi, kui taotluse saanud riigi kulud või halduskoormus oleksid selgelt ebaproportsionaalsed võrreldes taotleva riigi saadava rahalise kasuga.
3. Taotluse saanud asutus ei ole kohustatud andma artiklis PVAT.20 ning artiklites PVAT.22–PVAT.31 sätestatud abi, kui artiklite PVAT.20, PVAT.22, PVAT.23, PVAT.25 või PVAT.31 kohane esmane abitaotlus on esitatud nõuete kohta, mis on vanemad kui viis aastat ja mille kuupäev jääb taotleva asutuse riigis nõude maksetähtpäeva ja esmase abitaotluse kuupäeva vahele.

Kui nõue või taotleva asutuse riigis täitmisele pööramist lubav esmane juriidiline dokument vaidlustatakse, hakatakse viieaastast ajavahemikku arvestama siiski hetkest, kui taotleva asutuse riigis tehakse kindlaks, et nõuet või täitmisele pööramist lubavat juriidilist dokumenti ei saa enam vaidlustada.

Lisaks hakatakse siis, kui taotleva asutuse riik on võimaldanud makse tähtaja edasilükkamist või osade kaupa maksmist, arvestama viieaastast ajavahemikku hetkest, kui kogu pikenenud makseperiood on lõppenud.

Sellistel juhtudel ei ole taotluse saanud asutus siiski kohustatud abi andma seoses nõuetega, mille puhul on möödunud üle kümne aasta kuupäevast, mil nõue taotleva asutuse riigis tegelikult tasumisele kuulus.

4. Riik ei ole kohustatud andma abi, kui kogusumma, millega seoses abi taotletakse, on väiksem kui 5000 naela.

5. Taotluse saanud asutus teatab taotlevale asutusele abitaotluse tagasilükkamise põhjused.

ARTIKKEL PVAT.34

Aegumisega seotud küsimused

1. Aegumistähtaega käsitlevaid küsimusi reguleerivad ainult taotleva asutuse riigis kehtivad õigusaktid.

2. Nõuete sissenõudmisel taotluse saanud asutuse poolt või tema nimel abitaotluse täitmiseks võetud meetmetel, mille tulemusena taotluse saanud asutuse riigi kehtivate õigusaktide kohaselt aegumistähtaeg peatatakse, katkestatakse või seda pikendatakse, on aegumistähtaegade peatamisele, katkestamisele või pikendamisele sama toime taotleva asutuse riigis, tingimusel et sama toime on ette nähtud taotleva asutuse riigi õiguse kohaselt.

Kui aegumistähtaega peatamine, katkestamine või pikendamine ei ole võimalik taotluse saanud asutuse riigis kehtivate õigusaktide alusel, siis taotluse saanud asutuse poolt või tema nimel nõuete sissenõudmisel abitaotluse täitmiseks võetud meetmeid, mis juhul, kui neid oleks võtnud taotlev asutus oma riigis või need oleks võetud tema nimel, oleksid põhjendanud aegumistähtaega peatamise, katkestamise või pikendamise vastavalt kõnealuse riigi õigusaktidele, käsitletakse nende toime seisukohalt taotleva asutuse riigis võetud meetmetena.

Esimene ja teine lõik ei mõjuta taotleva asutuse riigi õigust võtta meetmeid aegumistähtaega peatamiseks, katkestamiseks või pikendamiseks vastavalt kõnealuses riigis kehtivatele õigusaktidele.

3. Taotlev asutus ja taotluse saanud asutus teatavad teineteisele kõigist meetmetest, mis aegumistähtaega peatavad, katkestavad või pikendavad sellise nõude korral, mille suhtes taotleti sissenõudmismeetmete võtmist või ettevaatusabinõude rakendamist, või millel võib olla selline toime.

ARTIKKEL PVAT.35

Kulud

1. Lisaks artikli 28 lõikes 5 osutatud summadele nõuab taotluse saanud asutus asjaomaselt isikult sisse ja peab kinni kõik talle sissenõudmisega seoses tekkinud kulud kooskõlas tema riigi õigusnormidega. Riigid loobuvad vastastikku kõigist nõuetest seoses käesoleva lepingu kohaselt teineteisele antavast vastastikusest abist tulenevate kulutuste hüvitamisega.
2. Ent kui sissenõudmine põhjustab mõne eriprobleemi või on seotud väga suurte kulude või organiseeritud kuritegevusega, võivad taotluse esitanud ja taotluse saanud asutus selliste juhtumite puhul kokku leppida erilise hüvitamiskorra.
3. Olenemata lõikest 2 vastutab taotleva asutuse riik taotluse saanud asutuse riigi ees põhjendamatuks osutunud toimingutest tulenevate kulude ja kahju eest, kui toimingute põhjendamatus oli seotud nõude sisuga või taotleva asutuse väljastatud täitemeetmete võtmist ja/või ettevaatusabinõude rakendamist lubava juriidilise dokumendi kehtivusega.

NELJAS PEATÜKK

ÜLDSÄTTED

KÕIGI SISSENÕUDMISABI TAOTLUSTE KOHTA

ARTIKKEL PVAT.36

Kasutatavad keeled

1. Kõik abitaotlused, teatamise tüüpvormid ning taotluse saanud asutuse riigis ettevaatusabinõude rakendamist lubavad ühtsed juriidilised dokumendid edastatakse taotluse saanud asutuse riigi ametlikus keeles või ühes ametlikest keeltest või tõlgitakse kõnealusesse keelde. Asjaolu, et taotluse või dokumendi teatud osad on mõnes muus keeles kui kõnealuse riigi ametlik keel või üks ametlikest keeltest, ei mõjuta nende kehtivust või menetluse kehtivust, kui asjaomased riigid on kõnealuse teise keele kasutamises kokku leppinud.
2. Dokumendid, mille puhul nõutakse teatamist vastavalt artiklile PVAT.23, võib edastada taotluse saanud asutusele taotleva asutuse riigi ametlikus keeles.
3. Kui taotlusele on lisatud muud dokumendid lisaks lõigetes 1 ja 2 osutatutele, võib taotluse saanud asutus vajaduse korral nõuda taotlevalt asutuselt kõnealuste dokumentide tõlkimist taotluse saanud asutuse riigi ametlikku keelde või ühte ametlikest keeltest või muusse keelde, milles asjaomased riigid on omavahel kokku leppinud.

ARTIKKEL PVAT.37

Statistilised andmed sissenõudmisabi kohta

1. Iga aasta 30. juuniks edastavad pooled erikomitee le elektrooniliselt statistiliste andmete loetelu käesoleva jaotise kohaldamise kohta.
2. Lõike 1 kohaselt edastatavate statistiliste andmete sisu ja vormingu määrab kindlaks erikomitee.

ARTIKKEL PVAT.38

Sissenõudmisabi käsitleva teabevahetuse tüüpvormid ja vahendid

1. Artikli PVAT.20 lõike 1 kohased teabenõuded, artikli PVAT.23 lõike 1 kohased teatamistaotlused, artikli PVAT.25 lõike 1 kohased sissenõudmistaotlused või artikli PVAT.31 lõike 1 kohased ettevaatusabinõude rakendamise taotlused ning artikli PVAT.37 kohaste statistiliste andmete edastamise taotlused edastatakse tüüpvormi kasutades elektrooniliselt, välja arvatud juhul, kui seda ei ole tehnilistel põhjustel võimalik teha. Võimaluse korral kasutatakse neid vorme ka nõudega seotud täiendava teabevahetuse käigus.

Taotluse saanud asutuse riigis täitmisele pööramist lubav ühtne juriidiline dokument ning taotleja asutuse riigis ettevaatusabinõude rakendamist lubav dokument ning teised artiklites PVAT.27 ja PVAT.31 osutatud dokumendid edastatakse samuti elektrooniliselt, välja arvatud juhul, kui seda ei ole tehnilistel põhjustel võimalik teha.

Asjakohasel juhul võib tüüpvormidele lisada aruandeid, avaldusi ja muid dokumente või nende tõestatud koopiaid või väljavõtteid, mis edastatakse samuti elektrooniliselt, välja arvatud juhul, kui seda ei ole tehnilistel põhjustel võimalik teha.

Tüüpvorme ja elektroonilist teabevahetust võidakse kasutada ka artikli PVAT.21 kohase teabevahetuse korral.

2. Lõiget 1 ei kohaldata teabe ja dokumentide suhtes, mis on saadud ametnike teises riigis haldusasutuste ametiruumides viibimise või teises riigis haldusuurimistes osalemise tulemusena vastavalt artiklile PVAT.22.
3. Kui teabevahetus ei toimu elektroonilisel teel või selleks ei kasutata tüüpvorme, ei mõjuta see saadud teabe või abitaotluse täitmisel võetud meetmete kehtivust.
4. Käesoleva lepingu rakendamiseks kasutusele võetud elektroonilise side võrku ja tüüpvorme võib kasutada ka sissenõudmisabi puhul, mis on seotud muude kui artikli PVAT.2 lõike 1 punktis b osutatud nõuetega, kui sellise sissenõudmisabi andmine on võimalik muude kahe- või mitmepoolsete õiguslikult siduvate instrumentide alusel, mis käsitlevad riikidevahelist halduskoostööd.
5. Seni, kuni erikomitee artikli PVAT.39 lõikes 2 osutatud otsused vastu võtab, kasutavad pädevad asutused käesoleva protokolli lisas sätestatud norme, sealhulgas tüüpvorme.
6. Olenemata eelmisest lõigust kasutab taotluse saanud asutuse riik sissenõutud summade taotleva asutuse riigile ülekandmiseks eurosid, kui asjaomased riigid ei ole kokku leppinud teisiti.

IV JAOTIS

RAKENDAMINE JA KOHALDAMINE

ARTIKKEL PVAT.39

Käibemaksualase halduskoostöö ning maksude ja tollimaksude
sissenõudmisega tegelev kaubanduse erikomitee

1. Erikomitee
 - a) peab korrapärast dialoogi ning
 - b) vaatab käesoleva protokolliga toimimise ja tulemuslikkuse läbi vähemalt iga viie aasta järel.
2. Erikomitee võtab vastu otsuseid või soovitusi, selleks et:
 - a) määrata kindlaks artiklis PVAT.11 osutatud automaatselt vahetatava teabe täpsed kategooriad ning teabevahetuse sagedus ja praktiline kord;
 - b) vaadata läbi punkti a kohaselt kindlaks määratud iga kategooriaga seotud automaatse teabevahetuse tulemused, tagamaks et seda laadi teabevahetust kasutatakse ainult juhul, kui see on tõhusaim teabe vahetamise viis;
 - c) määrata kindlaks uued artikli PVAT.11 kohaselt vahetatava teabe kategooriad, kui automaatne teabevahetus on sellise teabe puhul tõhusaim koostööviis;

- d) näha ette tüüpvormid artikli PVAT.19 lõike 1 ja artikli PVAT.38 lõike 1 kohaseks teabe edastamiseks;
- e) vaadata läbi artiklites PVAT.18 ja PVAT.37 osutatud statistiliste andmete kättesaadavus, kogumine ja töötlemine, tagamaks, et nimetatud artiklitega kehtestatud kohustused ei tekitaks pooltele ebaproportsionaalselt suurt halduskoormust;
- f) määrata kindlaks, millist teavet edastatakse CCN/CSI võrgu kaudu ja muude vahenditega;
- g) määrata kindlaks Ühendkuningriigi poolt liidu üldeelarvesse seoses tema osalemisega Euroopa infosüsteemides kaasnevate kuludega makstava rahalise osaluse suurus ja üksikasjad, võttes arvesse punktides d ja f osutatud otsuseid;
- h) kehtestada artikli PVAT.4 lõigetes 2 ja 3 osutatud teabevahetuse keskasutuste ja teabevahetuse asutuste vaheliste kontaktide organiseerimisega seotud praktilist korda käsitlevad eeskirjad;
- i) kehtestada teabevahetuse keskasutuste vaheline praktiline kord artikli PVAT.4 lõike 5 rakendamiseks;
- j) kehtestada III jaotise rakendusnormid, sealhulgas sissenõutavate summade ümberarvestamist ja ülekandmist käsitlevad normid, ning
- k) kehtestada kord artiklis PVAT.5 osutatud teenustaseme kokkuleppe sõlmimiseks ja sõlmida nimetatud teenustaseme kokkulepe.

V JAOTIS

LÖPPSÄTTED

ARTIKKEL PVAT.40

Pooleliolevate taotluste täitmine

1. Kui määruse (EL) nr 904/2010 kohaselt edastatud teabe- ja haldusuurimiste taotlusi, mis on seotud väljaastumislepingu artikli 99 lõikega 1 hõlmatud tehingutega, ei ole veel lõpetatud nelja aasta jooksul pärast üleminekuperioodi lõppu, tagab taotluse saanud riik nende täitmise kooskõlas käesoleva protokolliga normidega.
2. Kui direktiivi 2010/24/EL kohaselt edastatud abitaotlusi, mis puudutavad käesoleva protokolliga artikli PVAT.2 kohaldamisalasse kuuluvaid makse ja tollimakse ning mis on seotud väljaastumislepingu artikli 100 lõikes 1 osutatud nõuetega, ei ole lõpetatud viie aasta jooksul pärast üleminekuperioodi lõppu, tagab taotluse saanud riik nende täitmise kooskõlas käesoleva protokolliga normidega. Teatamise tüüpvorm või taotluse saanud riigis täitmisele pööramist lubav juriidiline dokument, mis on kehtestatud käesolevas lõigus viidatud õigusaktide kohaselt, säilitab sellise täitmise võimaldamiseks oma kehtivuse. Taotluse saanud riigis täitmisele pööramist lubava kohandatud ühtse juriidilise dokumendi võib koostada pärast mainitud viie aasta pikkuse perioodi möödumist seoses nõuetega, mille puhul abi taotleti enne seda aega. Kohandatud ühtses juriidilises dokumendis viidatakse esialgse abitaotluse õiguslikule alusele.

ARTIKKEL PVAT.41

Seos muude kokkulepetega

Käesolev protokoll on ülimuslik kõigi teiste käibemaksu valdkonnaga seotud halduskoostööd ja käesoleva protokolliga kohaldamisalasse kuuluvate nõuete sissenõudmisabi käsitlevate kahepoolsete või mitmepoolsete kokkulepete sätete suhtes, mis on sõlmitud liikmesriikide ja Ühendkuningriigi vahel, juhul kui nende sätted ei ole kooskõlas käesoleva protokolliga sätetega.

LISA

KÄIBEMAKSU VALDKONNAS HALDUSKOOSTÖÖ TEGEMIST
JA MAKSUPETTUSTE TÕKESTAMIST NING MAKSUDE JA TOLLIMAKSUDEGA
SEOTUD NÕUETE SISSENÕUDMISEL ANTAVAT VASTASTIKUST ABI
KÄSITLEVA PROTOKOLLI LISA

1. JAGU

Seni, kuni erikomitee käesoleva protokollis artikli PVAT.39 lõikes 2 osutatud otsused vastu võtab, kohaldatakse järgmisi norme ja tüüpvorme.

2. JAGU

KONTAKTIDE ORGANISEERIMINE

2.1. Kuni seda ei muudeta, on teabevahetuse keskasutused, kes kannavad põhivastutust käesoleva protokollis II jaotise kohaldamise eest,

- a) Ühendkuningriigis: *Her Majesty's Revenue and Customs, UK VAT Central Liaison Office*;
- b) liikmesriikides: käibemaksu valdkonnas liikmesriikidevahelise halduskoostöö tarbeks määratud teabevahetuse keskasutused.

2.2. Kuni seda ei muudeta, on teabevahetuse keskasutused, kes kannavad põhivastutust käesoleva protokollis III jaotise kohaldamise eest,

- a) Ühendkuningriigis: *Her Majesty's Revenue and Customs, Debt Management*;
- b) liikmesriikides: liikmesriikidevahelise sissenõudmisabi tarbeks määratud teabevahetuse keskasutused.

3. JAGU

HALDUSKOOSTÖÖ JA MAKSUPETTUSTE VASTANE VÕITLUS KÄIBEMAKSU VALDKONNAS

3.1. Teabevahetus

Käesoleva protokollis II jaotise kohane teabe vahetamine toimub võimaluse korral elektrooniliselt ja ühise teabevõrgu (CCN) kaudu riikide poolt halduskoostöö raame teabevahetuse jaoks sisseseatud postkastide või käibemaksu valdkonnas maksupettuste vastase võitluse tarbeks sisseseatud postkastide vahel.

3.2. Tüüpvorm

Käesoleva protokollis II jaotise kohaseks teabe vahetamiseks kasutavad riigid järgmist näidist:

Tüüpvorm ELi liikmesriikide ja Ühendkuningriigi vaheliste teabenõuete, omaalgatusliku teabevahetuse ja tagasiside jaoks vastavalt protokollile, mis käsitleb halduskoostööd ja maksupettuste vastast võitlust käibemaksu valdkonnas

Teabevahetuse viide:

A) PÕHITEAVE	
A1	
Taotluse esitanud riik:	Taotluse saanud riik:
Taotluse esitanud asutus:	Taotluse saanud asutus:
A2	
Taotluse/teabevahetusega tegelev ametnik taotluse esitanud asutuses:	Taotluse/teabevahetusega tegelev ametnik taotluse saanud asutuses:
Nimi:	Nimi:
E-post:	E-post:
Telefon:	Telefon:
Keel:	Keel:
A3	
Taotluse esitanud asutuse riiklik viitenumber:	Taotluse saanud asutuse riiklik viitenumber:
Taotluse esitanud asutuse jaoks ettenähtud ruum:	Taotluse saanud asutuse riiklik viitenumber:
A4	
Taotluse esitamise / teabevahetuse kuupäev:	Taotluse esitamise / teabevahetuse kuupäev:

A5	
Taotluse/teabevahetuse lisade arv:	Taotluse/teabevahetuse lisade arv:
A6	A7
<input type="radio"/> Üldine taotlus/teabevahetus	<input type="checkbox"/> Mina, taotluse saanud asutuse esindaja, ei saa vastata järgmiste tähtaegade jooksul:
<input type="radio"/> Teabenõue	<input type="radio"/> Kolm kuud
<input type="radio"/> Omaalgatuslik teabevahetus	<input type="radio"/> Üks kuu teabe puhul, mis on juba minu valduses
<input type="checkbox"/> Omaalgatusliku teabevahetuse kohta soovitakse tagasisidet	Viivituse põhjus:
<input type="radio"/> Pettustevastase võitluse alane taotlus/teabevahetus	
<input type="radio"/> Teabenõue	
<input type="radio"/> Omaalgatuslik teabe andmine	
<input type="checkbox"/> Omaalgatusliku teabe kohta soovitakse tagasisidet	
	<input type="checkbox"/> Vastamise eeldatav aeg:
	<input type="checkbox"/> Taotluse saanud riigi asutus annab loa edastada teavet teisele riigile (käibemaksu valdkonnas halduskoostöö tegemist ja maksupettuste tõkestamist ning maksude ja tollimaksudega seotud nõuete sissenõudmisel antavat vastastikust abi käsitlev protokoll artikli PVAT.6 lõige 6).
	<input type="checkbox"/> Vastuse kohta soovitakse tagasisidet

Käibemaksu valdkonnas halduskoostöö tegemist ja maksupettuste tõkestamist ning maksude ja tollimaksudega seotud nõuete sissenõudmisel antavat vastastikust abi käsitleva protokoll artikli PVAT.6 lõike 4 kohaselt annab teavet esitav riik põhjendatud taotluse alusel loa kasutada saadud teavet muuks kui kõnealuse protokoll artikli 2 lõikes 1 osutatud otstarbeks.

B) ÜLDISE TEABE TAOTLUS

Taotluse esitanud asutus	Taotluse saanud asutus	Taotluse saanud asutus ¹
B1 käibemaksukohustuslasena registreerimise number (kui puudub, siis maksukohustuslasena registreerimise number)	B1 käibemaksukohustuslasena registreerimise number (kui puudub, siis maksukohustuslasena registreerimise number) <input type="radio"/> Palun täitke <input type="radio"/> Palun kinnitage	<input type="radio"/> Kinnitan <input type="radio"/> Ei kinnita
Käibemaksukohustuslasena registreerimise number:	Käibemaksukohustuslasena registreerimise number:	Käibemaksukohustuslasena registreerimise number:
<input type="checkbox"/> Käibemaksukohustuslasena registreerimise number ei ole kättesaadav	<input type="checkbox"/> Käibemaksukohustuslasena registreerimise number ei ole kättesaadav	<input type="checkbox"/> Käibemaksukohustuslasena registreerimise number ei ole kättesaadav
Maksukohustuslasena registreerimise number:	Maksukohustuslasena registreerimise number:	Maksukohustuslasena registreerimise number:
B2 Nimi	B2 Nimi <input type="radio"/> Palun täitke <input type="radio"/> Palun kinnitage	<input type="radio"/> Kinnitan <input type="radio"/> Ei kinnita Nimi:
B3 Ärinimi	B3 Ärinimi <input type="radio"/> Palun täitke <input type="radio"/> Palun kinnitage	<input type="radio"/> Kinnitan <input type="radio"/> Ei kinnita Ärinimi:

¹ Selles kolmandas veerus esitab taotluse saanud asutus taotluse esitanud asutuse nõutud teabe (teises veerus märgitud lahter „Palun täitke“) või kinnitab taotluse esitanud asutuse esitatud teabe õigsust (märgistatud lahter „Palun kinnitage“ ja teises veerus esitatud teave).

B4 Aadress	B4 Aadress <input type="radio"/> Palun täitke <input type="radio"/> Palun kinnitage	<input type="radio"/> Kinnitan <input type="radio"/> Ei kinnita Aadress:
B5 Järgmised kuupäevad vormingus (AAAA/KK/PP):	B5 Järgmised kuupäevad vormingus (AAAA/KK/PP): <input type="radio"/> Palun täitke <input type="radio"/> Palun kinnitage	<input type="radio"/> Kinnitan <input type="radio"/> Ei kinnita
a) Käibemaksukohustuslasena registreerimise numbr / maksukohustuslasena registreerimise numbr väljastamine	a) Käibemaksukohustuslasena registreerimise numbr / maksukohustuslasena registreerimise numbr väljastamine	a) Käibemaksukohustuslasena registreerimise numbr / maksukohustuslasena registreerimise numbr väljastamine
b) Käibemaksukohustuslasena registreerimise numbr / maksukohustuslasena registreerimise numbr tühistamine	b) Käibemaksukohustuslasena registreerimise numbr / maksukohustuslasena registreerimise numbr tühistamine	b) Käibemaksukohustuslasena registreerimise numbr / maksukohustuslasena registreerimise numbr tühistamine
c) Asutamine	c) Asutamine	c) Asutamine
B6 Tegevuse alustamise kuupäev	B6 Tegevuse alustamise kuupäev <input type="radio"/> Palun täitke <input type="radio"/> Palun kinnitage Tegevuse alustamise kuupäev	<input type="radio"/> Kinnitan <input type="radio"/> Ei kinnita Tegevuse alustamise kuupäev

B7 Tegevuse lõpetamise kuupäev	B7 Tegevuse lõpetamise kuupäev <input type="radio"/> Palun täitke <input type="radio"/> Palun kinnitage Tegevuse lõpetamise kuupäev	<input type="radio"/> Kinnitan <input type="radio"/> Ei kinnita Tegevuse lõpetamise kuupäev
B8 Juhtide/direktorite nimed	B8 Juhtide/direktorite nimed <input type="radio"/> Palun täitke <input type="radio"/> Palun kinnitage	<input type="radio"/> Kinnitan <input type="radio"/> Ei kinnita
B9 Omanike, sidusettevõtjate, partnerite, esindajate, sidusrühmade või äriühingus muid õigusi omavate isikute nimed	B9 Omanike, sidusettevõtjate, partnerite, esindajate, sidusrühmade või äriühingus muid õigusi omavate isikute nimed <input type="radio"/> Palun täitke <input type="radio"/> Palun kinnitage	<input type="radio"/> Kinnitan <input type="radio"/> Ei kinnita
B10 Tegevuse laad	B10 Tegevuse laad <input type="radio"/> Palun täitke <input type="radio"/> Palun kinnitage	<input type="radio"/> Kinnitan <input type="radio"/> Ei kinnita
a) Ettevõtja õiguslik vorm	a) Ettevõtja õiguslik vorm	a) Ettevõtja õiguslik vorm
b) Tegelik põhitegevus ¹	b) Tegelik põhitegevus	b) Tegelik põhitegevus

¹ Tegelik põhitegevus on ettevõtja tegelik põhitegevus (erinevalt teisest võimalikust deklareeritud tegevusest).

B11 Tehingu liik	Tehingu liik B11 Asjaomased kaubad/teenused <input type="radio"/> Palun täitke <input type="radio"/> Palun kinnitage	Tehingu liik B11 Asjaomased kaubad/teenused <input type="radio"/> Kinnitan <input type="radio"/> Ei kinnita
Ajavahemik ja summa, millega taotlus/teabevahetus on seotud B12 Kaubatarned ühest riigist teise		
Kellelt	Ajavahemik	Ajavahemik
Kellele	Summa	Summa
Allikas: <input type="checkbox"/> Käibemaksuteabe vahetamise süsteem (VIES) <input type="checkbox"/> Muu		
B13 Teenuste osutamine ühest riigist teise		
Kellelt	Ajavahemik	Ajavahemik
Kellele	Summa	Summa
Allikas: <input type="checkbox"/> VIES <input type="checkbox"/> Muu		

C) LISATEAVE
Registreerimine
<p><input type="checkbox"/> C1 Maksukohustuslane taotluse saanud riigis (<input type="checkbox"/>) / maksukohustuslane taotluse esitanud riigis (<input type="checkbox"/>) ei ole praegu käibemaksukohustuslane.</p> <p>VIESI või muude allikate kohaselt on tarned toimunud pärast tegevuse lõpetamise kuupäeva. Palun selgitage.</p> <p><input type="checkbox"/> C2 Maksukohustuslane taotluse saanud riigis (<input type="checkbox"/>) / maksukohustuslane taotluse esitanud riigis (<input type="checkbox"/>) ei ole käibemaksukohustuslane.</p> <p>VIESI või muude allikate kohaselt on tarned toimunud enne registreerimise kuupäeva. Palun selgitage.</p>
Tehingud kaupade/teenustega
<p>Kaubad</p> <p><input type="checkbox"/> C3 VIESI või muude allikate kohaselt tegi taotluse saanud riigi maksukohustuslane kaubatarne, kuid taotluse esitanud riigi maksukohustuslane kas:</p> <ul style="list-style-type: none"><input type="radio"/> ei deklareerinud kauba ostmist;<input type="radio"/> ei tunnista kauba kättesaamist;<input type="radio"/> deklareeris ostu muus summas ja deklareeritud summa on: Palun uurige ja selgitage. <p><input type="checkbox"/> Lisan koopiad minu valduses olevatest dokumentidest.</p> <p><input type="checkbox"/> C4 Maksukohustulase poolt taotluse esitanud riigis deklareeritud soetamine ei vasta VIESist või muudest allikatest saadud teabele. Palun uurige ja selgitage.</p> <p><input type="checkbox"/> C5 Palun märkige aadressid, kuhu kaup toimetati.</p>

Aadressid:
<p><input type="checkbox"/> C6 Taotluse esitanud riigi maksukohustuslane väidab, et ta on tarninud kaupu või osutanud teenuseid taotluse saanud riigis asuvalle isikule. Palun kinnitage, et kaup on kätte saadud ja kas see on:</p> <p><input type="checkbox"/> arvele võetud: <input type="radio"/> Jah <input type="radio"/> Ei</p> <p><input type="checkbox"/> deklareeritud/makstud maksukohustuslase poolt taotluse saanud riigis <input type="radio"/> Jah <input type="radio"/> Ei</p> <p>Maksukohustuslase nimi ja/või käibemaksukohustuslasena registreerimise number taotluse saanud riigis.</p>
<p>Kauba eelnev/edasine liikumine</p> <p><input type="checkbox"/> C7 Kellelt kaup osteti? Palun esitage lahtris C41 nimed, ärinimed ja käibemaksukohustuslasena registreerimise numbrid.</p> <p><input type="checkbox"/> C8 Kellele kaup edasi müüdi? Palun esitage lahtris C41 nimed, ärinimed ja käibemaksukohustuslasena registreerimise numbrid.</p>
<p>Teenused</p> <p><input type="checkbox"/> C9 VIESi või muude allikate kohaselt osutas taotluse saanud riigi maksukohustuslane taotluse esitanud riigis teenuseid, kuid taotluse esitanud riigi maksukohustuslane kas:</p> <ul style="list-style-type: none"><input type="radio"/> ei deklareerinud teenust;<input type="radio"/> ei tunnista teenuse saamist;<input type="radio"/> deklareeris teenuse saamise muus summas ja deklareeritud summa on: Palun uurige ja selgitage. <p><input type="checkbox"/> Lisan koopiad minu valduses olevatest dokumentidest</p> <p><input type="checkbox"/> C10 Maksukohustuslase poolt taotluse esitanud riigis deklareeritud soetamine ei vasta VIESist või muudest allikatest saadud teabele. Palun uurige ja selgitage.</p> <p><input type="checkbox"/> C11 Palun märkige aadressid, kus teenus osutati.</p>

Aadressid:
<input type="checkbox"/> C12 Taotluse esitanud riigi maksukohustuslane väidab, et ta on tarninud kaupu või osutanud teenuseid taotluse saanud riigis asuvale isikule. Palun kinnitage, et teenus on osutatud ja kas see on: <input type="checkbox"/> arvele võetud: <input type="checkbox"/> Jah <input type="checkbox"/> Ei <input type="checkbox"/> deklareeritud/makstud maksukohustuslase poolt taotluse saanud riigis <input type="checkbox"/> Jah <input type="checkbox"/> Ei Maksukohustuslase nimi ja/või käibemaksukohustuslasena registreerimise number taotluse saanud riigis.
Kaubavedu
<input type="checkbox"/> C13 Palun märkige vedaja nimi/käibemaksukohustuslasena registreerimise number ja aadress. Nimi ja/või käibemaksukohustuslasena registreerimise number ja aadress:
<input type="checkbox"/> C14 Kes tellis kauba veo ja tasus selles eest? Nimi ja/või käibemaksukohustuslasena registreerimise number ja aadress:
<input type="checkbox"/> C15 Kes on kasutatud transpordivahendi omanik? Nimi ja/või käibemaksukohustuslasena registreerimise number ja aadress:
Arved
<input type="checkbox"/> C16 Palun märkige arve summa ja vääring.

Maksmine
<input type="checkbox"/> C17 Palun märkige makstud summa ja vääring.
<input type="checkbox"/> C18 Palun märkige pangakonto omaniku nimi ja selle konto number, millelt ja/või millele makse tehti.
Kellelt: Kontoomaniku nimi: IBAN-number või kontonumber:: Pank:
Kellele: Kontoomaniku nimi: IBAN-number või kontonumber:: Pank:
<input type="checkbox"/> C19 Palun esitage järgmised andmed, kui makse tehti sularahas: <input type="checkbox"/> Kes, kellele, kus ja millal raha üle andis? <input type="checkbox"/> Milline makset kinnitav dokument (kviitung jne) väljastati?
<input type="checkbox"/> C20 Kas on tõendeid kolmandate isikute maksete kohta? Kui jah, esitage lisateavet lahtris C41 <input type="radio"/> Jah <input type="radio"/> Ei
Tellimuse esitamine
<input type="checkbox"/> C21 Palun esitage kõik kättesaadavad andmed tellimuse esitanud isiku, tellimuse esitamise viisi ja kontakti loomise viisi kohta tarnija ja kliendi vahel.

Erikordade/eriprotseduuridega hõlmatud kaubad

Palun märgistage vastav kastike ja sisestage oma küsimus lahtrisse C40

- C22 Kolmnurktehingud.
- C23 Kasuminormi maksustamise kord.
- C24 Kaupade kaugmüük
 - liidu korra alusel
 - impordikorra alusel
- C25 Mittermaksukohustuslastele müüdüd uued transpordivahendid.
- C26 Tolliprotseduuri 42XX/63XX alusel tehtud erand.
- C27 Gaas ja elekter.
- C28 Nõudmiseni varude kord.
- C29 Muud:

Erisätetega hõlmatud teenused

Palun märgistage vastav kastike ja sisestage oma küsimus lahtrisse C40

- C30 Vahendaja osutatud teenuste osutamine.
- C31 Kinnisasjaga seotud teenuste osutamine.
- C32 Reisijateveo teenuste osutamine.
- C33 Kaubavedude osutamine.
- C34 Kultuuri-, kunsti-, spordi-, teadus-, haridus-, meelelahutusteenuste ja muude sarnaste teenuste osutamine, veoga seotud kõrvalteenuste osutamine ning vallasasja hindamine või töö vallasasjaga.
- C35 Restorani- ja toitlustusteenuste osutamine, välja arvatud lahtris C37 nimetatud teenused.
- C36 Renditava veoteenuse osutamine.
- C37 Restorani- ja toitlustusteenuste osutamine laeva või õhusõiduki pardal või rongis tarbimiseks
- C38 Teenuste osutamine
 - liiduvälise korra alusel
 - liidu korra alusel
- C39 Teenused, mille suhtes kohaldatakse tegeliku kasutamise ja sellest kasusaamise eeskirju..
- C40 Taustteave ja täiendavad küsimused

C41 Vastus vaba tekstina		
D) DOKUMENTIDE TAOTLEMINE		
Palun esitage järgmiste dokumentide koopiad (vajaduse korral vt B12 ja B13 lahtris esitatud summa ja ajavaheemik)		
<input type="checkbox"/> D1 Arved	<input type="radio"/> Esitatud	<input type="radio"/> Ei ole kättesaadavad
<input type="checkbox"/> D2 Lepingud	<input type="radio"/> Esitatud	<input type="radio"/> Ei ole kättesaadavad
<input type="checkbox"/> D3 Tellimused	<input type="radio"/> Esitatud	<input type="radio"/> Ei ole kättesaadavad
<input type="checkbox"/> D4 Tõendid maksete kohta	<input type="radio"/> Esitatud	<input type="radio"/> Ei ole kättesaadavad
<input type="checkbox"/> D5 Veodokumendid	<input type="radio"/> Esitatud	<input type="radio"/> Ei ole kättesaadavad
<input type="checkbox"/> D6 Võlausaldajate register taotluse saanud riigi maksukohustuslase kohta	<input type="radio"/> Esitatud	<input type="radio"/> Ei ole kättesaadavad
<input type="checkbox"/> D7 Võlgnike register taotluse saanud riigi maksukohustuslase kohta	<input type="radio"/> Esitatud	<input type="radio"/> Ei ole kättesaadavad
<input type="checkbox"/> D8 Nõudmiseni varude register Kellelt Kellele	<input type="radio"/> Esitatud	<input type="radio"/> Ei ole kättesaadavad
<input type="checkbox"/> D9 Ühtse kontaktpunkti/impordi ühtse kontaktpunkti kirjed Kellelt Kellele	<input type="radio"/> Esitatud	<input type="radio"/> Ei ole kättesaadavad
<input type="checkbox"/> D10 Pangakonto väljavõtted Kellelt Kellele	<input type="radio"/> Esitatud	<input type="radio"/> Ei ole kättesaadavad
<input type="checkbox"/> D11 Muud	<input type="radio"/> Esitatud	<input type="radio"/> Ei ole kättesaadavad

E) OMAALGATUSLIK TEABE ESITAMINE (ÜLDINE)

- E1 Maksukohustuslase andmete põhjal lähetavas riigis näib, et ta tuleks registreerida vastuvõtvast riigis.
- E2 Maksukohustuslase andmete põhjal lähetavas riigis tarniti kaubad / osutati teenused talle vastuvõtva riigi maksukohustuslase poolt, kuid VIESIS/Tollis või muudes andmeallikates sellist infot ei ole.
- E3 Maksukohustuslase andmete kohaselt lähetavas riigis tuleb vastuvõtvast riigis tarnitud kaupadelt tasuta käibemaksu, kuid VIESIS/Tollis või muudesse allikatesse ei ole andmeid sisestatud.
- E4 VIESI või muude allikate kohaselt osutas taotluse saanud riigi maksukohustuslane taotluse esitanud riigis teenuseid, kuid taotluse esitanud riigi maksukohustuslane kas:
 - ei deklareerinud kaupade soetamist / teenuste saamist;
 - ei tunnista kaupade soetamist / teenuste saamist.
- E5 Maksukohustuslase andmete kohaselt lähetavas riigis tuleb vastuvõtvast riigis osutatud teenustelt tasuta käibemaksu.
- E6 Taust ja lisateave:
- E7 Lisan koopiad minu valduses olevatest arvetest.

F) VARIFIRMADEGA SEOTUD PETTUS: REGISTREERIMISE KONTROLL / ÄRITEGEVUS		
A) Ettevõtja tuvastamine		
Taotluse esitanud asutus	Taotluse saanud asutus	Taotluse saanud asutus ¹
F1 käibemaksukohustuslasena registreerimise number (kui puudub, siis maksukohustuslasena registreerimise number) Käibemaksukohustuslasena registreerimise number:	F1 käibemaksukohustuslasena registreerimise number (kui puudub, siis maksukohustuslasena registreerimise number) <input type="radio"/> Palun täitke <input type="radio"/> Palun kinnitage Käibemaksukohustuslasena registreerimise number:	 <input type="radio"/> Kinnitan <input type="radio"/> Ei kinnita Käibemaksukohustuslasena registreerimise number:
<input type="checkbox"/> Käibemaksukohustuslasena registreerimise number ei ole kättesaadav	<input type="checkbox"/> Käibemaksukohustuslasena registreerimise number ei ole kättesaadav	<input type="checkbox"/> Käibemaksukohustuslasena registreerimise number ei ole kättesaadav
Maksukohustuslasena registreerimise number:	Maksukohustuslasena registreerimise number:	Maksukohustuslasena registreerimise number:
F2 Nimi	F2 Nimi <input type="radio"/> Palun täitke <input type="radio"/> Palun kinnitage	 <input type="radio"/> Kinnitan <input type="radio"/> Ei kinnita Nimi:
F3 Aadress	F3 Aadress <input type="radio"/> Palun täitke <input type="radio"/> Palun kinnitage	 <input type="radio"/> Kinnitan <input type="radio"/> Ei kinnita Aadress:

¹ Selles kolmandas veerus esitab taotluse saanud asutus taotluse esitanud asutuse nõutud teabe (teises veerus märgitud lahter „Palun täitke“) või kinnitab taotluse esitanud asutuse esitatud teabe õigsust (märgistatud lahter „Palun kinnitage“ ja teises veerus esitatud teave).

F4 Järgmised kuupäevad vormingus (AAAA/KK/PP):	F4 Järgmised kuupäevad vormingus (AAAA/KK/PP): ○ Palun täitke ○ Palun kinnitage	○ Kinnitan ○ Ei kinnita
a) Käibemaksukohustuslasena registreerimise numbril/maksukohustuslasena registreerimise numbril väljastamine	a) Käibemaksukohustuslasena registreerimise numbril/maksukohustuslasena registreerimise numbril väljastamine	a) Käibemaksukohustuslasena registreerimise numbril/maksukohustuslasena registreerimise numbril väljastamine
b) Käibemaksukohustuslasena registreerimise numbril/maksukohustuslasena registreerimise numbril tühistamine	b) Käibemaksukohustuslasena registreerimise numbril/maksukohustuslasena registreerimise numbril tühistamine	b) Käibemaksukohustuslasena registreerimise numbril/maksukohustuslasena registreerimise numbril tühistamine
c) Asutamine	c) Asutamine	c) Asutamine
F5 Omanikud, sidusettevõtjad, partnerid, esindajad, sidusrühmad või äriühingus muid õigusi omavad isikud	F5 Omanikud, sidusettevõtjad, partnerid, esindajad, sidusrühmad või äriühingus muid õigusi omavad isikud ○ Palun täitke ○ Palun kinnitage	○ Kinnitan ○ Ei kinnita
a) Nimi	a) Nimi	a) Nimi
b) Aadress	b) Aadress	b) Aadress
c) Sünnikuupäev	c) Sünnikuupäev	c) Sünnikuupäev
d) Kodakondsus	d) Kodakondsus	d) Kodakondsus
F6 Juhid/direktorid	F6 Juhid/direktorid ○ Palun täitke ○ Palun kinnitage	○ Kinnitan ○ Ei kinnita
a) Nimi	a) Nimi	a) Nimi

b) Aadress	b) Aadress	b) Aadress
c) Sünnikuupäev	c) Sünnikuupäev	c) Sünnikuupäev
d) Kodakondsus	d) Kodakondsus	d) Kodakondsus
B) Taotletav teave		
<input type="checkbox"/> F7 Kas lahtrites F5 ja F6 osutatud isikud (sünniajaga, kui see on teada) on mõnes teie andmebaasis?	<input type="radio"/> Jah <input type="radio"/> Ei	
<input type="checkbox"/> F8 Kas lahtrites F5 ja F6 osutatud isikuid (sünniajaga, kui see on teada) on karistatud majanduskuritegude eest?	<input type="checkbox"/> Õiguslikel põhjustel ei saa teavet esitada. <input type="radio"/> Jah <input type="radio"/> Ei	
<input type="checkbox"/> F9 Kas lahtrites F5 ja F6 osutatud isikud on varem osalenud varifirmadega seotud pettuses või muud liiki pettuses?	<input type="checkbox"/> Õiguslikel põhjustel ei saa teavet esitada. <input type="radio"/> Jah <input type="radio"/> Ei	
<input type="checkbox"/> F10 Kas lahtrites F5 ja F6 osutatud isikud elavad esitatud aadressil või on sellega seotud?	<input type="radio"/> Jah <input type="radio"/> Ei	
<input type="checkbox"/> F11 Kas esitatud aadress on eluase/ettevõtte/ajutine majutus/raamatupidaja asukoht/muu?	<input type="radio"/> Jah <input type="radio"/> Ei	
<input type="checkbox"/> F12 Mis on äritegevuse liik?		
<input type="checkbox"/> F13 Kas ettevõtja maksukuulekus on kahtluse all?	<input type="radio"/> Jah <input type="radio"/> Ei	

<input type="checkbox"/> F14 Mis on käibemaksukohustuslasena registreerimise numbril tühistamise põhjus?	
<input type="checkbox"/> F15 Palun teavitage seotud ettevõtjatest, ¹ sealhulgas nende käibemaksukohustuslasena registreerimise numbrid, ja esitage arvamus nende usaldusväärsuse kohta.	
<input type="checkbox"/> F16 Palun esitage andmed ettevõtja ja kõigi seotud ettevõtjate teadaolevate pangakontode kohta taotluse saanud riigis.	
<input type="checkbox"/> F17 Palun esitage teave koondaruannetest või tollideklaratsioonidest kaupade tarnimise/teenuste osutamise kohta aasta(te):	
<input type="checkbox"/> F18 Palun esitage teave käibemaksudeklaratsioonidest/maksetest aastatel:	
<input type="checkbox"/> F19 Täiendavad märkused:	
G) OMAALGATUSLIK TEABE ESITAMINE (VARIFIRMADEGA SEOTUD PETTUS)	
Saatev asutus	Vastuvõttev asutus
Ettevõtja tuvastamine G1 käibemaksukohustuslasena registreerimise number (kui puudub, siis maksukohustuslasena registreerimise number) Käibemaksukohustuslasena registreerimise number:	Ettevõtja tuvastamine G1 käibemaksukohustuslasena registreerimise number (kui puudub, siis maksukohustuslasena registreerimise number) Käibemaksukohustuslasena registreerimise number:
<input type="checkbox"/> Käibemaksukohustuslasena registreerimise number ei ole kättesaadav	<input type="checkbox"/> Käibemaksukohustuslasena registreerimise number ei ole kättesaadav
Maksukohustuslasena registreerimise number:	Maksukohustuslasena registreerimise number:

¹ Ettevõtte, millel on rubriigis A osutatud ettevõtjatega ühised juhid või muud õiguslikud, majanduslikud või finantssidemed.

G2 Nimi	G2 Nimi
G3 Aadress	G3 Aadress
G4 Järgmised kuupäevad vormingus (AAAA/KK/PP):	G4 Järgmised kuupäevad vormingus (AAAA/KK/PP):
a) Käibemaksukohustuslasena registreerimise numbr / maksukohustuslasena registreerimise numbr väljastamine	a) Käibemaksukohustuslasena registreerimise numbr / maksukohustuslasena registreerimise numbr väljastamine
b) Käibemaksukohustuslasena registreerimise numbr / maksukohustuslasena registreerimise numbr tühistamine	b) Käibemaksukohustuslasena registreerimise numbr / maksukohustuslasena registreerimise numbr tühistamine
c) Asutamine	c) Asutamine
G5 Omanikud, sidusettevõtjad, partnerid, esindajad, sidusrühmad või äriühingus muid õigusi omavad isikud	G5 Omanikud, sidusettevõtjad, partnerid, esindajad, sidusrühmad või äriühingus muid õigusi omavad isikud
a) Nimi	a) Nimi
b) Aadress	b) Aadress
c) Sünnikuupäev	c) Sünnikuupäev
d) Kodakondsus	d) Kodakondsus
G6 Juhid/direktorid	G6 Juhid/direktorid
a) Nimi	a) Nimi

b) Aadress	b) Aadress
c) Sünnikuupäev	c) Sünnikuupäev
d) Kodakondsus	d) Kodakondsus
Täiendavad märkused	
H) TAGASISIDE ¹	
<p>Esitatud teabega seotud tulemused:</p> <p>1) Esitatud teabe:</p> <p><input type="checkbox"/> tulemuseks oli käibemaksu või muude maksude täiendav määramine. Palun esitage üksikasjad määratud maksu liigi ja summa kohta:</p> <p>Maksu liik:</p> <p>Täiendav hindamine:</p> <p>Karistus:</p> <p><input type="checkbox"/> tulemuseks oli käibemaksukohustuslasena registreerimine.</p> <p><input type="checkbox"/> tulemuseks oli käibemaksukohustuslaste registrist kustutamine.</p> <p><input type="checkbox"/> tulemuseks oli käibemaksukohustuslasena registreerimise numbriga kustutamine VIESist või käibemaksukohustuslaste andmebaasist.</p> <p><input type="checkbox"/> tulemuseks oli käibedeklaratsioonide parandamine.</p>	

¹ Esitab teabe saanud pädev asutus.”

- tulemuseks oli dokumentide uurimine.
- tulemusena võeti kasutusele uus auditimenetlus või kasutati seda käimasoleva auditi osana.
- tulemuseks oli pettuse uurimine.
- tulemuseks oli teabetaotlus.
- tulemuseks oli viibimine haldusametite ametiruumides või osalemine haldusuurimises.
- tulemuseks oli mitmepoolne kontroll (MLC).
- tulemuseks olid muud meetmed:

- tulemusena ei võetud olulisi meetmeid.

2) Muud märkused:

Edastamise kuupäev:

4. JAGU

SISSEÕUDMISABI

ARTIKKEL 4.1

Teavevahetus

Käesoleva protokolliga III jaotise kohaldamisel elektrooniliselt saadetav taotlus saadetakse nende CCN-võrgu postkastide vahel, mis on sisse seatud seda liiki maksu või tollimaksu jaoks, mida taotlus puudutab, välja arvatud juhul, kui taotleja ja taotluse saanud riigi teavevahetuse keskasutused on kokku leppinud, et ühte neist postkastidest võib kasutada eri liiki makse ja tollimaksu puudutavate taotluste jaoks.

Ent kui dokumentidest teatamise taotlus puudutab rohkem kui ühte liiki maksu või tollimaksu, saadab taotlev asutus taotluse postkasti, mis on sisse seatud vähemalt ühe nendes dokumentides mainitud nõuete liigi jaoks, millest palutakse teatada..

ARTIKKEL 4.2

Taotluse saanud riigis täitmisele pööramist lubava
ühtse juriidilise dokumendiga seotud rakendusnormid

1. Käesoleva protokoll artikli PVAT.2 lõike 1 punkti b kohased halduskaristused, trahvid, teenustasud ja lisamaksud ning intressid ja kulud, mis taotlevas riigis kehtivate normide kohaselt võivad kuuluda tasumisele alates täitmisele pööramist lubava esmase juriidilise dokumendi kuupäevast kuni kuupäevani, mis eelneb sissenõudmistaoitluse saatmisele, võidakse lisada taotluse saanud riigis täitmisele pööramist lubavasse ühtsesse juriidilisse dokumenti.
2. Taotluse saanud riigis täitmisele pööramist lubava ühtse juriidilise dokumendi võib välja anda mitme nõude ja mitme isiku kohta vastavalt taotlevas riigis täitmisele pööramist lubavale esmalele juriidilisele dokumendile või esmalele juriidilistele dokumentidele.
3. Kui taotlevas riigis mitut nõuet hõlmavad täitmisele pööramist lubavad esmased juriidilised dokumendid on juba asendatud asjaomases riigis kõigi kõnealuste nõuete täitmisele pööramist lubava üldise juriidilise dokumendiga, võib taotluse saanud riigis täitmisele pööramist lubav ühtne juriidiline dokument põhineda taotlevas riigis täitmisele pööramist lubaval esmasel juriidilisel dokumendil või taotlevas riigis täitmisele pööramist lubaval üldisel juriidilisel dokumendil, millesse on koondatud kõnealused esmased juriidilised dokumendid.
4. Kui lõikes 2 osutatud esmane juriidiline dokument või lõikes 3 osutatud üldine juriidiline dokument sisaldab mitut nõuet, millest vähemalt ühe puhul on summad juba kogutud või sisse nõutud, mainitakse taotluse saanud riigis täitmisele pööramist lubavas ühtses juriidilises dokumendis üksnes neid nõudeid, mille puhul taotletaks sissenõudmisabi.

5. Kui lõikes 2 osutatud esmane juriidiline dokument või lõikes 3 osutatud üldine juriidiline dokument sisaldab mitut nõuet, võib taotlev asutus loetleda need nõuded taotluse saanud riigis täitmisele pööramist lubavas rohkem kui ühes ühtses juriidilises dokumendis kooskõlas taotluse saanud riigis sissenõudmisega tegelevate asutuste pädevuste jaotusega lähtuvalt maksuliigist.
6. Kui taotlust ei ole võimalik edastada CCN-võrgu kaudu ja see edastatakse posti teel, kirjutab taotluse saanud riigis täitmisele pööramist lubavale ühtsele juriidilisele dokumendile alla taotleva asutuse nõuetekohaselt volitatud ametnik.

ARTIKKEL 4.3

Sissenõutavate summade ümberarvestamine

1. Taotlev asutus märgib sissenõutava summa nii taotleva riigi vääringus kui ka taotluse saanud riigi vääringus.
2. Kui taotlus saadetakse Ühendkuningriiki, on sissenõudmisabi puhul kasutatav vahetuskurss viimane vahetuskurss, mille Euroopa Keskpank avaldas üks päev enne taotluse saatmise kuupäeva. Kui kõnealuse kuupäeva kursi kohta andmed puuduvad, kasutatakse viimast Euroopa Keskpanga vahetuskurssi, mis avaldati enne taotluse saatmise kuupäeva.

Kui taotlus saadetakse liikmesriiki, on sissenõudmisabi puhul kasutatav vahetuskurss viimane vahetuskurss, mille Inglismaa keskpank (Bank of England) avaldas üks päev enne taotluse saatmise kuupäeva. Kui kõnealuse kuupäeva kursi kohta andmed puuduvad, kasutatakse viimast Inglismaa keskpanga vahetuskurssi, mis avaldati enne taotluse saatmise kuupäeva.

3. Selleks et arvutada käesoleva protokolli artikli PVAT.30 lõikes 2 osutatud kohandamisest tulenev nõude summa ümber taotluse saanud asutuse riigi vääringusse, kasutab taotlej asutus oma esmases taotluses kasutatud vahetuskurssi.

ARTIKKEL 4.4

Sissenõutud summade ülekandmine

1. Sissenõutud summad kantakse üle kahe kuu jooksul alates sissenõudmise kuupäevast, v.a juhul, kui riigid on kokku leppinud teisiti.
2. Kui taotluse saanud asutuse kohaldatud sissenõudmismeetmed vaidlustatakse põhjusel, mis ei kuulu taotleja riigi pädevusse, võib taotluse saanud asutus oodata taotleja riigi nõudega seotud sissenõutud summade ülekandmisega seni, kuni vaidlus on lahendatud, kui üheaegselt on täidetud järgmised tingimused:
 - a) taotluse saanud asutuse arvates on tõenäoline, et sellise vaidlustamise tulemus on asjaosalise jaoks soodne; ning

- b) taotlev asutus ei ole teatanud, et ta maksab juba üle kantud summad tagasi, kui kõnealune vaidlustamine on asjaosalise jaoks soodne.
3. Kui taotlev asutus on teatanud, et ta maksab summad tagasi kooskõlas lõike 2 punktiga b, tagastab ta taotluse saanud asutuse poolt juba üle kantud sissenõutud summad ühe kuu jooksul alates tagasimaksmistaotluse saamisest. Muu tasumisele kuuluva hüvitise katab sel juhul üksnes taotluse saanud asutus.

ARTIKKEL 4.5

Sissenõutud summade hüvitamine

Kõikidest meetmetest, mis on võetud taotluse saanud riigis sissenõutud summade tagasimaksmiseks või hüvitamiseks seoses vaidlustatud nõuete sissenõudmisega, teatab taotluse saanud asutus taotlevale asutusele kohe, kui taotluse saanud asutust on sellistest meetmetest teavitatud.

Võimaluste piires kaasab taotluse saanud asutus taotleva asutuse summa tagasimaksmise ja hüvitise tasumise menetlusse. Taotluse saanud asutuse põhjendatud taotluse korral kannab taotlev asutus tagasimakstud summad ja tasutud hüvitised üle kahe kuu jooksul alates selle taotluse saamisest.

ARTIKKEL 4.6

Tüüpvormid

1. Käesoleva protokolli artiklis PVAT.23 osutatud teatamistaotlusega kaasasoleva ühtse teavitamisvormi jaoks kasutavad riigid vormi, mis on koostatud kooskõlas näidisega A.
2. Sissenõudmistaotluse või ettevaatusabinõude rakendamise taotlusega kaasasoleva taotluse saanud riigis täitmisele pööramist lubava ühtse juriidilise dokumendi jaoks, millele on osutatud käesoleva protokolli artiklis PVAT.27, või taotluse saanud riigis täitmisele pööramist lubava kohandatud ühtse juriidilise dokumendi jaoks, millele on osutatud käesoleva protokolli artikli PVAT.30 lõikes 2, kasutavad riigid vormi, mis on koostatud kooskõlas näidisega B.
3. Käesoleva protokolli artiklis PVAT.20 osutatud teabenõude jaoks kasutavad riigid vormi, mis on koostatud kooskõlas näidisega C.
4. Käesoleva protokolli artiklis PVAT.23 osutatud teatamistaotluse jaoks kasutavad riigid vormi, mis on koostatud kooskõlas näidisega D.
5. Käesoleva protokolli artiklites PVAT.25 ja PVAT.31 osutatud sissenõudmistaotluse ja ettevaatusabinõude rakendamise taotluse jaoks kasutavad riigid vormi, mis on koostatud kooskõlas näidisega E.

6. Kui vorme edastatakse elektrooniliselt, siis võib nende struktuuri ja paigutust kohandada elektroonilise suhtlussüsteemi nõuetele ja võimalustele, eeldusel et see ei muuda vormis sisalduvat informatsiooni oluliselt, võrreldes allpool esitatud näidistega.

Näidis A

Ühtne teavitamisvorm, milles antakse teavet teatatud dokumendi või dokumentide kohta

(edastatakse teate adressaadile) ⁽¹⁾

Käesolev dokument on lisatud dokumendile/dokumentidele, millest on teatanud [taotluse saanud riigi nimi] pädev asutus.

Teade hõlmab [taotleva riigi nimi] pädeva asutuse dokumente, kes taotles abi seoses teavitamisega kooskõlas Euroopa Liidu ja Ühendkuningriigi vahelise käibemaksu valdkonnas halduskoostöö tegemist ja maksupettuste tõkestamist ning maksude ja tollimaksudega seotud nõuete sissenõudmisel antavat vastastikust abi käsitleva protokolli artikliga PVAT.23.

A. TEAVITAMISE ADRESSAAT

- *Nimi*
- *Aadress (teadaolev või eeldatav)*
- *Muud adressaadi tuvastamiseks vajalikud andmed*

B. TEAVITAMISE EESMÄRK

Käesoleva teavitamise eesmärk on:

- teavitada adressaati sellest dokumendist/nendest dokumentidest, millele on lisatud käesolev teabedokument*
- katkestada teatatud dokumendis/dokumentides nimetatud nõude/nõuete aegumistähtaeg.*
- kinnitada adressaadile, et ta on kohustatud maksma punktis D nimetatud summa.*

Palun võtke teadmiseks, et maksmatajätmise korral võivad ametiasutused kohaldada täitemeetmeid ja/või ettevaatusabinõusid, et tagada nõude/nõuete sissenõudmine. See võib adressaadi jaoks tähendada lisakulusid.

Olete käesoleva teatise adressaat, kuna teid käsitatakse:

- põhivõlgnikuna*
- kaasvõlgnik*
- isikuna, kes ei ole (kaas)võlgnik, kuid kes vastutab maksude ja maksete ning teiste meetmetega seotud nõuete tasumise eest või nende maksude, maksete ja teiste meetmetega seotud muude nõuete rahuldamise eest taotluse esitanud riigis kehtivate seaduste kohaselt*
- isikuna, kes ei ole (kaas)võlgnik, kuid kelle valduses on (kaas)võlgnikule või muule vastutavale isikule kuuluv vara või kes on võlgu (kaas)võlgnikule või muule vastutavale isikule*
- kolmanda isikuna, keda muudele isikutele suunatud sissenõudmismeetmed võivad mõjutada*

(Järgnev teave ilmub, kui teatise adressaat on isik, kes ei ole (kaas)võlgnik, kuid kelle valduses on (kaas)võlgnikule või muule vastutavale isikule kuuluv vara või kes on võlgu (kaas)võlgnikule või muule vastutavale isikule või kui adressaat on kolmas isik, keda muudele isikutele suunatud sissenõudmismeetmed võivad mõjutada:

Teatatud dokumentides käsitletakse nõudeid seoses maksude või maksetega, mille eest vastutab järgmine isik / vastutavad järgmised isikud:

- põhivõlgnikuna [nimi ja aadress (teadaolev või eeldatav)]*
- kaasvõlgnikuna [nimi ja aadress (teadaolev või eeldatav)]*
- isikuna, kes ei ole (kaas)võlgnik, kuid kes vastutab maksude, maksete ja teiste meetmete tasumise eest või nende maksude, maksete ja teiste meetmetega seotud muude nõuete rahuldamise eest taotluse esitanud riigis kehtivate seaduste kohaselt [nimi ja aadress (teadaolev või eeldatav)].*

Taotleva riigi [nimi] taotlev asutus palus taotluse saanud riigi [nimi] pädeval asutusel esitada käesolev teade enne [kuupäev]. Palun võtke teadmiseks, et see kuupäev ei ole konkreetselt seotud ühegi aegumistähtjaga.

C. TEATATUD DOKUMENDI/DOKUMENTIDE EEST VASTUTAV(AD) ASUTUS(ED)

Lisatud dokumendi/dokumentide eest vastutav asutus):

- Nimi:
- Aadress:
- Muud kontaktandmed:
- Keel/keeled, milles asjaomase asutuse poole võib pöörduda:

Lisateavet teatatud dokumendi/dokumentide kohta ja/või maksukohustuse vaidlustamise võimaluste kohta annab

- dokumendi/dokumentide eest vastutav üldnimetatud asutus ja/või*
- järgmine asutus:*
 - Nimi:
 - Aadress:
 - Muud kontaktandmed:
 - Keel/keeled, milles asjaomase asutuse poole võib pöörduda:

D. TEATATUD DOKUMENDI/DOKUMENTIDE KIRJELDUS

Dokument [number]

- Viitenumber:
- Kindlaksmääramise kuupäev:
- Teatatud dokumendi laad:
 - maksuotsus
 - maksekorraldus
 - halduskaebusele järgnev otsus
 - muu haldusdokument:
 - kohtulahend/kohtuotsus:
 - muu juriidiline dokument:

- Asjaomase nõude / asjaomaste nõuete nimetus (taotleva riigi keeles):

- Asjaomase nõude / asjaomaste nõuete laad:

- Asjaomase nõude / asjaomaste nõuete summa:
 - põhisumma:
 - halduskaristused ja -trahvid:
 - intressid [kuupäev] seisuga:
 - kulud [kuupäev] seisuga:
 - teenustasud tõendite ja samalaadsete dokumentide väljaandmise eest punkti [x] kohase nõudega seotud haldustoimingute puhul:
 - asjaomase nõude / asjaomaste nõuete kogusumma:

- *Punktis [x] nimetatud summa tuleks maksta:*
 - enne:*
 - [arv] kalendripäeva jooksul alates käesoleva teate kuupäevast*
 - viivitamata*

- *Kõnealune makse tuleks teha:*
 - *pangakonto omanik:*
 - *rahvusvaheline kontonumber (IBAN):*
 - *panga tunnuscode (BIC):*
 - *panga nimi:*

- *Makse viitenumber:*

- *Adressaadil on võimalik teatatud dokumendile/dokumentidele vastata.*
 - vastamise tähtpäev:*
 - vastamiseks ettenähtud ajavahemik:*

- *selle asutuse nimi ja aadress, kellele vastuse võib saata:*

- *Vaidlustamise võimalus:*
 - nõude või teatatud dokumendi/dokumentide vaidlustamise aeg on juba möödas.*
 - vaidlustamise tähtpäev:*
 - nõude vaidlustamise ajavahemik: [arv] kalendripäeva jooksul alates*
 - teate saatmise kuupäevast.*
 - teatatud dokumendi/dokumentide koostamisest*
 - muu kuupäev:*

- *Selle asutuse nimi ja aadress, kellele vaie tuleb esitada:*

Palun võtke teadmiseks, et vaided, mis on seotud nõudega, täitmisele pööramist lubava juriidilise dokumendiga või taotleva riigi (nimi) muu dokumendiga, kuuluvad taotleva riigi (nimi) pädevate organite pädevusse kooskõlas Euroopa Liidu ja Ühendkuningriigi vahelise protokolliga PVAT.29.

Sellist vaiet reguleerivad taotlevas riigis [nimi] kohaldatavad menetlus- ja keelenormid).

Palun võtke teadmiseks, et sissenõudmine võib alata enne vaide vaidlustamisaja lõppu.

– *Muu teave:*

(1) Kalkkirjas olevad väljad ei ole kohustuslikud.

Näidis B

Euroopa Liidu ja Ühendkuningriigi vahelise käibemaksu valdkonnas halduskoostöö tegemist ja maksupettuste tõkestamist ning maksude ja tollimaksudega seotud nõuete sissenõudmisel antavat vastastikust abi käsitleva protokolliga PVAT.27 hõlmatud nõuete täitmisele pööramist lubav ühtne juriidiline dokument ⁽¹⁾

□ *NÕUETE TÄITMISELE PÖÖRAMIST LUBAV ÜHTNE JURIIDILINE DOKUMENT*

– *Väljaandmise kuupäev:*

– *Vitenumber:*

□ *NÕUETE TÄITMISELE PÖÖRAMIST LUBAV MUUDETUD ÜHTNE JURIIDILINE DOKUMENT*

– *Täitmisele pööramist lubava esialgse ühtse juriidilise dokumendi väljaandmise kuupäev:*

– *Muutmise kuupäev:*

– *Muutmise põhjus:*

□ *[kohtu nimi] [kuupäeva] kohtulahend/kohtuotsus*

□ *[kuupäeva] haldusotsus*

– *Vitenumber:*

Riik, kus käesolev dokument välja anti: [taotleva riigi nimi]

Taotluse saanud riigi võetavad sissenõudmismeetmed põhinevad:

- *täitmisele pööramist lubaval ühtsel juriidilisel dokumendil kooskõlas eelnimetatud protokolliga PVAT.27.*
- *täitmisele pööramist lubaval muudetud ühtsel juriidilisel dokumendil kooskõlas eelnimetatud protokolliga PVAT.30 (et võtta arvesse nimetatud protokolliga PVAT.29 lõikes 1 osutatud pädeva asutuse otsust).*

Käesolev dokument on täitmisele pööramist (ka ettevaatusabinõusid) lubav ühtne juriidiline dokument. See hõlmab allpool nimetatud nõuet/nõudeid, mis jäi/jäid maksmata taotlevas riigis [nimi]. Selle nõude / nende nõuete täitmisele pööramist lubavast esmasest juriidilisest dokumendist on taotleva riigi [nimi] õiguse kohaselt teatatud.

Nõude/nõuete seotud vaided kuuluvad eranditult taotleva riigi (nimi) pädevate organite pädevusse kooskõlas eelnimetatud protokolliga PVAT.29. Sellisest meetmest tuleb neid teavitada kooskõlas taotlevas riigis (nimi) kehtivate menetlus- ja keelenormidega.

NÕUDE/NÕUETE JA ASJAOSALISE/ASJAOSALISTE KIRJELDUS

Nõude/nõuete kindlakstegemine [number]

1. Viide:
2. Asjaomase nõude / asjaomaste nõuete laad:
3. Asjaomase maksu/makse nimetus:
4. Asjaomane tähtaeg või -päev:
5. Nõude esitamise kuupäev:

6. Kuupäev, millest alates on täitmisele pööramine võimalik:
7. Nõude/nõuete tasuda jääv summa:
- põhisumma:*
 - halduskaristused ja -trahvid:*
 - intressid enne seda kuupäeva, mil taotlus saadeti:*
 - kulud enne seda kuupäeva, mil taotlus saadeti:*
- käesoleva nõude kogusumma:*
8. Kuupäev, mil teatati esmasest juriidilisest dokumendist, mis lubab nõude täitmisele pööramist taotlevas riigis: [taotleva riigi nimi]:
- kuupäev:*
 - andmed kuupäeva kohta puuduvad*
9. Nõude hindamise eest vastutav asutus:
- *Nimi:*
 - *Aadress:*
 - *Muud kontaktandmed:*
 - *Keel/keeled, milles asjaomase asutuse poole võib pöörduda:*
10. Lisateavet nõude kohta või maksekohustuse vaidlustamise võimaluste kohta annab:
- eespool märgitud asutus*
 - täitmisele pööramist lubava ühtse juriidilise dokumendi eest vastutav järgmine asutus:*
 - *Nimi:*
 - *Aadress:*
 - *Muud kontaktandmed:*
 - *Keel/keeled, milles asjaomase asutuse poole võib pöörduda:*

Asjaomase isiku / asjaomaste isikute kindlakstegemine täitmisele pööramist lubavas siseriiklikus dokumendis / täitmisele pööramist lubavates siseriiklikes dokumentides

a) Täitmisele pööramist lubavas siseriiklikus dokumendis / täitmisele pööramist lubavates siseriiklikes dokumentides on mainitud järgmist isikut

- füüsiline isik*
- muu*
 - Nimi
 - *Aadress (teadaolev või eeldatav)*
 - *Muud aadressaadi tuvastamiseks vajalikud andmed*
- Seaduslik esindaja*
 - Nimi
 - *Aadress (teadaolev või eeldatav)*
 - *Muud aadressaadi tuvastamiseks vajalikud andmed*

Vastutuse põhjus:

- põhivõlgnik*
- kaasvõlgnik*
- isik, kes ei ole (kaas)võlgnik, kuid kes vastutab maksude, maksete ja teiste meetmete tasumise eest või nende maksude, maksete ja teiste meetmetega seotud muude nõuete rahuldamise eest taotluse esitanud riigis kehtivate seaduste kohaselt*

b) *täitmisele pööramist lubavas siseriiklikus dokumendis / täitmisele pööramist lubavates siseriiklikes dokumentides on mainitud järgmist isikut / järgmisi isikuid:*

- füüsiline isik*
- muu*
 - *Nimi:*
 - *Aadress (teadaolev või eeldatav):*
 - *Muud aadressaadi tuvastamiseks vajalikud andmed:*

- *Seaduslik esindaja*
 - *Nimi:*
 - *Aadress (teadaolev või eeldatav):*
 - *Muud aadressaadi tuvastamiseks vajalikud andmed:*

Vastutuse põhjus:

- *põhivõlgnik*
- *kaasvõlgnik*
- *isik, kes ei ole (kaas)võlgnik, kuid kes vastutab maksude, maksete ja teiste meetmete tasumise eest või nende maksude, maksete ja teiste meetmetega seotud muude nõuete rahuldamise eest taotluse esitanud riigis kehtivate seaduste kohaselt*

Muu teave

Nõude/nõuete kogusumma kokku

- *taotleva riigi vääringus:*
- *taotluse saanud riigi vääringus:*

(¹) Kaldkirjas olevad väljad ei ole kohustuslikud.

Näidismvorm C – teabenõue

TEABENÕUE

Euroopa Liidu ja Ühendkuningriigi vahelise käibemaksu valdkonnas halduskoostöö tegemist ja maksupettuste tõkestamist ning maksude ja tollimaksudega seotud nõuete sissenõudmisel antavat vastastikust abi käsitleva protokolliga artikli PVAT.20 alusel

Viide: AA_RA_aaaaaaaaaa_rrrrrrrrrrr_20YYMMDD_xxxxxxx_RI

Nõude(nõuete) olemus:

1. TAOTLEVA ASUTUSE RIIK	
A. Taotleva asutus	B. Nõude algatanud talitus
Riik:	Nimi:
Nimi:	Aadress:
Telefon:	Sihtnumber:
Toimiku viide:	Linn:
Nõudega tegeleva ametniku nimi:	Telefon:
Keelteoskus	E-post:
	Toimiku viide:
	Nõudega tegeleva ametniku nimi:

2. TAOTLUSE SAANUD ASUTUSE RIIK	
<p>A. Taotluse saanud asutus</p> <p>Riik:</p> <p>Nimi:</p> <p>Telefon:</p> <p>Toimiku viide:</p> <p>Nõudega tegeleva ametniku nimi:</p> <p>Keelteoskus</p>	<p>B. Nõudega tegelev talitus</p> <p>Nimi:</p> <p>Aadress:</p> <p>Sihtnumber:</p> <p>Linn:</p> <p>Telefon:</p> <p>E-post:</p> <p>Toimiku viide:</p> <p>Nõudega tegeleva ametniku nimi:</p>

3. TEAVE NÕUDE KOHTA
<p><input type="checkbox"/> Taotlev asutus palub taotluse saanud asutusel asjaomast isikut / asjaomaseid isikuid käesolevast nõudest mitte teavitada.</p> <p><input type="checkbox"/> Taotlev asutus kinnitab, et saadava teabe suhtes kohaldatakse salastatuse sätteid, mis on kindlaks määratud eespool viidatud õiguslikus aluses.</p>

4. TEAVE ASJAOMASE ISIKU KOHTA
<p>A. Teavet taotletakse järgmiste isikute kohta:</p> <p><input type="checkbox"/> Füüsiline isik:</p> <p>Eesnimi (-nimed):</p> <p>Perekonnanimi:</p> <p>Sünninimi:</p> <p>Sünnikuupäev:</p>

Sünnikoht:

Käibemaksukohustuslasena registreerimise number:

Maksukohustuslasena registreerimise number:

Muud tunnusandmed:

Isiku aadress: teadaolev - eeldatav

– Tänav ja majanumber:

– Aadressi üksikasjad:

– Sihtnumber ja asula:

– Riik:

Juriidiline isik:

Äriühingu nimi:

Õiguslik seisund:

Käibemaksukohustuslasena registreerimise number:

Maksukohustuslasena registreerimise number:

Muud tunnusandmed:

Kõnealuse juriidilise isiku aadress: teadaolev - eeldatav

– Tänav ja majanumber:

– Aadressi üksikasjad:

– Sihtnumber ja asula:

– Riik:

Seaduslik esindaja

Nimi:

Seadusliku esindaja aadress: teadaolev - eeldatav

– Tänav ja majanumber:

– Aadressi üksikasjad:

– Sihtnumber ja asula:

– Riik:

<p>B. Vastutus: asjaomane isik on:</p> <ul style="list-style-type: none"><input type="checkbox"/> põhivõlgnik<input type="checkbox"/> kaasvõlgnik<input type="checkbox"/> isik, kes ei ole (kaas)võlgnik, kuid kes vastutab maksude, maksete ja teiste meetmete tasumise eest või nende maksude, maksete ja teiste meetmetega seotud muude nõuete rahuldamise eest taotluse esitanud riigis kehtivate seaduste kohaselt;<input type="checkbox"/> isik, kes ei ole (kaas)võlgnik, kuid kelle valduses on (kaas)võlgnikule või muule vastutavale isikule kuuluv vara või kes on võlgu (kaas)võlgnikule või muule vastutavale isikule.<input type="checkbox"/> kolmas isik, keda võivad mõjutada muudele isikutele suunatud sissenõudmismeedmed.
<p>C. Muu asjakohane teave eespool osutatud isikute kohta:</p> <ul style="list-style-type: none"><input type="checkbox"/> Pangakonto number(numbrid)<ul style="list-style-type: none">– pangakonto number (IBAN):– panga tunnuscode (BIC):– panga nimi:<input type="checkbox"/> Teave auto kohta 20AA/KK/PP<ul style="list-style-type: none">– auto numbrimärk:– auto mark:– auto värv:<input type="checkbox"/> Nõude/nõuete hinnanguline või esialgne või <input type="checkbox"/> täpne summa:<input type="checkbox"/> Muu:

<p>5. TAOTLETAV TEAVE</p>
<input type="checkbox"/> Andmed, mis on vajalikud selle isiku tuvastamiseks, kelle kohta päring esitati (kui tegemist on füüsilise isikuga, siis täisnimi, sünnikuupäev ja -koht; kui tegemist on juriidilise isikuga, siis äriühingu nimi ja õiguslik seisund)
<input type="checkbox"/> Teave aadressi kohta
<input type="checkbox"/> Teave sissetuleku ja varade kohta sissenõudmise eesmärgil
<input type="checkbox"/> Teave pärijate ja/või õigusjärglaste kohta
<input type="checkbox"/> Muu:

6. TEABENÕUDELE JÄRGNEVAD MEETMED				
Kuupäev	Nr	Sõnum	Taotlev asutus	Taotluse saanud asutus
kuupäev	1	<input type="checkbox"/>	Taotluse saanud asutus teatab teabenõude kättesaamisest.	
kuupäev <input type="checkbox"/> Ühitada teabenõude kättesaamisest teatamisega	2	<input type="checkbox"/>	Taotluse saanud asutus palub taotleval asutusel lisada nõudele järgmine lisateave:	
kuupäev	3	<input type="checkbox"/>	Taotluse saanud asutus ei ole veel saanud vajalikku lisateavet ja sulgeb teabenõude, kui ta ei saa seda teavet enne 20AA/KK/PP.	
kuupäev	4	<input type="checkbox"/>	Taotlev asutus, <input type="checkbox"/> a esitab vastuseks palvele järgmise lisateabe: <input type="checkbox"/> b ei ole võimeline palutud lisateavet esitama (sest:)	
kuupäev	5	<input type="checkbox"/>	Taotluse saanud asutus teatab lisateabe kättesaamisest ja saab nüüd menetlust jätkata.	
kuupäev	6	<input type="checkbox"/>	Taotluse saanud asutus ei osuta abi ja lõpetab juhtumi, sest: <input type="checkbox"/> a tal puudub pädevus teabenõudes käsitletud nõuete osas. <input type="checkbox"/> b nõue on vanem kui protokolliga ette nähtud. <input type="checkbox"/> c nõude summa on piirmäärast väiksem. <input type="checkbox"/> d puudub võimalus seda teavet hankida samalaadsete siseriiklike nõuete sissenõudmiseks. <input type="checkbox"/> e sellega kaasneks äri-, tootmis- või ametisalaaduse avalikustamine. <input type="checkbox"/> f selle teabe avalikustamine ohustaks riigi julgeolekut või kahjustaks selle avalikku korda. <input type="checkbox"/> g taotlev asutus ei esitanud nõutud lisateavet. <input type="checkbox"/> h muu põhjus:	

kuupäev	7	<input type="checkbox"/> Palun teavitada taotlevat asutust teabenõude hetkeseisust.
kuupäev	8	Taotluse saanud asutus ei saa teavet praegu esitada, sest: <input type="checkbox"/> teavet on palutud teistelt ametiasutustelt. <input type="checkbox"/> teavet on palutud kolmandalt isikult. <input type="checkbox"/> teiega võetakse isiklikult ühendust. <input type="checkbox"/> muu põhjus:
kuupäev	9	Taotletud teavet ei ole võimalik saada, sest: <input type="checkbox"/> a asjaomane isik on tundmatu. <input type="checkbox"/> b asjaomase isiku tuvastamiseks ei ole piisavalt andmeid. <input type="checkbox"/> c asjaomane isik on ära kolinud ja tema aadress on teadmata. <input type="checkbox"/> d taotletud teave ei ole kättesaadav. <input type="checkbox"/> e muu põhjus:
kuupäev	10	<input type="checkbox"/> Taotluse saanud asutus saadab järgmise osa taotletud teabest:
kuupäev	11	Taotluse saanud asutus saadab kogu taotletud teabe (või viimase osa sellest): <input type="checkbox"/> a Isikuandmed kinnitatud <input type="checkbox"/> b Aadress kinnitatud <input type="checkbox"/> c Järgmised asjaomase isiku isikuandmed on muutunud (või lisandunud): Füüsilise isiku puhul: <input type="checkbox"/> eesnimi (-nimed): <input type="checkbox"/> perekonnanimi: <input type="checkbox"/> sünninimi: <input type="checkbox"/> sünnikuupäev: <input type="checkbox"/> sünnikoht:

Juriidilise isiku puhul:

- õiguslik seisund:
- äriühingu nimi:
- d Järgmised aadressiandmed on muutunud (või lisandunud):
 - tänav ja majanumber:
 - aadressi üksikasjad:
 - sihtnumber ja asula:
 - riik:
 - telefon:
 - faks:
 - e-post:
- e Finantsolukord:
 - Teadaolev(ad) pangakonto(d):
 - pangakonto number (IBAN): ...
 - panga tunnuscode (BIC): ...
 - panga nimi: ...
 - Andmed töötamise kohta: töötaja – füüsilisest isikust ettevõtja – töötu
 - Asjaomasel isikul ei tundu olevat võla tasumiseks vahendeid / sissenõude katteks vara
 - Asjaomane isik on pankrotis/maksejõuetu:
 - pankrotiotsuse kuupäev:
 - pankrotimenetluse lõpetamise kuupäev:
 - andmed likvideerijate kohta:
 - nimi:
 - tänav ja majanumber:
 - aadressi üksikasjad:
 - sihtnumber ja asula:
 - riik:

	<input type="checkbox"/> Asjaomasel isikul tundub olevat: <ul style="list-style-type: none"> <input type="checkbox"/> piiratud hulgal vahendeid, et võlg osaliselt tasuda <input type="checkbox"/> piisavalt vahendeid/vara sissenõudmiseks <input type="checkbox"/> Märkused:
	<input type="checkbox"/> f Võlg on vaidlustatud <ul style="list-style-type: none"> <input type="checkbox"/> Asjaomasel isikul on soovitatud vaidlustada nõue taotleva asutuse liikmesriigis <input type="checkbox"/> Viited vaidluse kohta, kui need on kättesaadavad: <input type="checkbox"/> Täiendavad üksikasjad lisatud
	<input type="checkbox"/> g Võlgnik suri AAAA/KK/PP
	<input type="checkbox"/> h Pärijate/testamentitajaja nimi ja aadress:
	<input type="checkbox"/> i Muud märkused:
	<input type="checkbox"/> j Soovitan sissenõudemenetlust jätkata
	<input type="checkbox"/> k Soovitan sissenõudemenetlust mitte jätkata
kuupäev	12 <ul style="list-style-type: none"> <input type="checkbox"/> Taotlev asutus võtab teabenõude tagasi.
kuupäev	13 <ul style="list-style-type: none"> <input type="checkbox"/> Muu: <input type="checkbox"/> taotleva asutuse või <input type="checkbox"/> taotluse saanud asutuse märkus:

Näidisvorm D – teatamistaotlus

TEATAMISTAOTLUS

Euroopa Liidu ja Ühendkuningriigi vahelise käibemaksu valdkonnas halduskoostöö tegemist ja maksupettuste tõkestamist ning maksude ja tollimaksudega seotud nõuete sissenõudmisel antavat vastastikust abi käsitleva protokoll artikli PVAT.23 alusel

Viide: AA_RA_aaaaaaaaaa_rrrrrrrrrrr_20YYMMDD_XXXXXXX_RN

Nõude(nõuete) olemus:

1. TAOTLEVA ASUTUSE RIIK	
A. Taotlev asutus	B. Taotluse algatanud talitus
Riik:	Nimi:
Nimi:	Aadress:
Telefon:	Sihtnumber:
Toimiku viide:	Linn:
Taotlusega tegeleva ametniku nimi:	Telefon:
Keelteoskus:	E-post:
	Toimiku viide:
	Taotlusega tegeleva ametniku nimi:

2. TAOTLUSE SAANUD ASUTUSE RIIK	
A. Taotluse saanud asutus	B. Taotlusega tegelev talitus
Riik:	Nimi:
Nimi:	Aadress:
Telefon:	Sihtnumber:
Toimiku viide:	Linn:
Taotlusega tegeleva ametniku nimi:	Telefon:
Keelteoskus::	E-post:
	Toimiku viide:
	Taotlusega tegeleva ametniku nimi::

3. TEAVE TAOTLUSE KOHTA
<input type="checkbox"/> Asjaomastest dokumentidest teatamise viimane kuupäev, et hoida ära probleemid seoses aegumistähtajaga (kui see on vajalik): 20AA/KK/PP
<input type="checkbox"/> Muud märkused:

4. TEATE ADRESSAADI ANDMED
A. Teavitada tuleks järgmisi isikuid:
<input type="checkbox"/> Füüsiline isik:
Eesnimi (-nimed):
Perekonnanimi:
Sünninimi:
Sünnikuupäev:
Sünnikoht:

Käibemaksukohustuslasena registreerimise number:

Maksukohustuslasena registreerimise number:

Muud tunnusandmed:

Isiku aadress: teadaolev - eeldatav:

Tänav ja majanumber:

Aadressi üksikasjad:

Sihtnumber ja asula:

Riik:

Juriidiline isik:

Äriühingu nimi:

Õiguslik seisund:

Käibemaksukohustuslasena registreerimise number:

Maksukohustuslasena registreerimise number:

Muud tunnusandmed:

Kõnealuse juriidilise isiku aadress: teadaolev - eeldatav

Tänav ja majanumber:

Aadressi üksikasjad:

Sihtnumber ja asula:

Riik:

Seaduslik esindaja

Nimi:

Seadusliku esindaja aadress: teadaolev - eeldatav

Tänav ja majanumber:

Aadressi üksikasjad:

Sihtnumber ja asula:

Riik:

B. Muu asjakohane teave eespool osutatud isikute kohta:

5 TEATAMISE EESMÄRK: vt lisatud ühtne teavitamisvorm.

6 TEATATUD DOKUMENDI/DOKUMENTIDE KIRJELDUS: vt lisatud ühtne teavitamisvorm.

7. TEATAMISTAOTLUSELE JÄRGNEVAD MEETMED

Kuupäev	Nr	Sõnum	Taotlev asutus	Taotluse saanud asutus
kuupäev	1	<input type="checkbox"/> Taotluse saanud asutus teatab taotluse kättesaamisest.		
kuupäev	2	<input type="checkbox"/> Taotluse saanud asutus palub taotleval asutusel lisada taotlusele järgmine lisateave:		
kuupäev	3	<input type="checkbox"/> Taotluse saanud asutus ei ole veel saanud vajalikku lisateavet ja sulgeb taotluse, kui ta ei saa seda teavet enne 20AA/KK/PP.		
kuupäev	4	Taotlev asutus <input type="checkbox"/> a esitab vastuseks palvele järgmise lisateabe: <input type="checkbox"/> b ei ole võimeline palutud lisateavet esitama (sest:)		
kuupäev	5	<input type="checkbox"/> Taotluse saanud asutus teatab lisateabe kättesaamisest ja saab nüüd menetlust jätkata.		

kuupäev	6	Taotluse saanud asutus ei osuta abi ja lõpetab juhtumi, sest: <ul style="list-style-type: none"><input type="checkbox"/> a tal puudub pädevus taotluses käsitletud maksude osas.<input type="checkbox"/> b nõue(nõuded) on vanem(ad) kui protokolliga ette nähtud.<input type="checkbox"/> c nõude(nõuete) summa on piirmäärast väiksem.<input type="checkbox"/> d taotlev asutus ei esitanud nõutud lisateavet.<input type="checkbox"/> e muu põhjus:<input type="checkbox"/>
kuupäev	7	<ul style="list-style-type: none"><input type="checkbox"/> Palun teavitada taotlevat asutust taotluse hetkeseisust.
kuupäev	8	Taotluse saanud asutus kinnitab, et: <ul style="list-style-type: none"><input type="checkbox"/> a eespool nimetatud dokumendist/dokumentidest on 20AA/KK/PP teatatud adressaadile ning teatamisel on taotluse saanud asutuse riigi õigusaktidest tulenev õiguslik mõju kuupäev. Teatamine toimus järgmisel viisil:<ul style="list-style-type: none"><input type="checkbox"/> adressaadile isiklikult<input type="checkbox"/> kirja teel<input type="checkbox"/> e-posti teel<input type="checkbox"/> tähtitud kirjaga<input type="checkbox"/> kohtutäituri kaudu<input type="checkbox"/> muul viisil

	<input type="checkbox"/> b asjaomast isikut ei olnud võimalik teavitada eespool nimetatud dokumendist/dokumentidest järgmisel põhjusel: <input type="checkbox"/> adressaat on tundmatu/adressaadid on tundmatud <input type="checkbox"/> adressaat/adressaadid on surnud <input type="checkbox"/> adressaat/adressaadid on riigist lahkunud. Tema/nende uus aadress on: <input type="checkbox"/> muu:
kuupäev	9 <input type="checkbox"/> Taotlev asutus võtab taotluse tagasi.
kuupäev	10 Muu: <input type="checkbox"/> taotleva asutuse või <input type="checkbox"/> taotluse saanud asutuse märkus <input type="checkbox"/>

Näidisvorm E – sissenõudmistaotlus ja ettevaatusabinõude rakendamise taotlus

SISSENÕUDMISMEETMETE □ TAOTLUS

Euroopa Liidu ja Ühendkuningriigi vahelise käibemaksu valdkonnas halduskoostöö tegemist ja maksupettuste tõkestamist ning maksude ja tollimaksudega seotud nõuete sissenõudmisel antavat vastastikust abi käsitleva protokoll artikli PVAT.25 alusel

JA/VÕI □ ETTEVAATUSABINÕUDE RAKENDAMISE TAOTLUS

Euroopa Liidu ja Ühendkuningriigi vahelise käibemaksu valdkonnas halduskoostöö tegemist ja maksupettuste tõkestamist ning maksude ja tollimaksudega seotud nõuete sissenõudmisel antavat vastastikust abi käsitleva protokoll artikli PVAT.31 alusel

Viide: (AA_RA_aaaaaaaaaa_rrrrrrrrrrr_20YYMMDD_XXXXXX_RR(RP).)

Nõude(nõuete) olemus:

1. TAOTLEVA ASUTUSE RIIK	
<p>A. Taotleva asutus</p> <p>Riik:</p> <p>Nimi:</p> <p>Telefon:</p> <p>Toimiku viide:</p> <p>Taotlusega tegeleva ametniku nimi:</p> <p>Keelteoskus:</p>	<p>B. Taotluse algatanud talitus</p> <p>Nimi:</p> <p>Aadress:</p> <p>Sihnumber:</p> <p>Linn:</p> <p>Telefon:</p> <p>E-post:</p> <p>Toimiku viide:</p> <p>Taotlusega tegeleva ametniku nimi:</p>

2. TAOTLUSE SAANUD ASUTUSE RIIK	
<p>A. Taotluse saanud asutus</p> <p>Riik:</p> <p>Nimi:</p> <p>Telefon:</p> <p>Toimiku viide:</p> <p>Taotlusega tegeleva ametniku nimi:</p> <p>Keelteoskus:</p>	<p>B. Taotlusega tegelev talitus</p> <p>Nimi:</p> <p>Aadress:</p> <p>Sihtnumber:</p> <p>Linn:</p> <p>Telefon:</p> <p>E-post:</p> <p>Toimiku viide:</p> <p>Taotlusega tegeleva ametniku nimi:</p>

3. TEAVE TAOTLUSE KOHTA
<p><input type="checkbox"/> Nõude/nõuete suhtes on kohaldatud taotlevas riigis täitmisele pööramist lubavat juriidilist dokumenti.</p> <p><input type="checkbox"/> Nõude/nõuete suhtes ei ole veel kohaldatud taotlevas riigis täitmisele pööramist lubavat juriidilist dokumenti.</p> <p><input type="checkbox"/> Nõue/nõuded ei ole vaidlustatud.</p> <p><input type="checkbox"/> Nõuet/nõudeid ei saa enam vaidlustada halduskaebusega/kohtule esitatava kaebuse teel ts.</p> <p><input type="checkbox"/> Nõue/nõuded on vaidlustatud, kuid taotleva asutuse riigis kehtivatele õigus- ja haldusnormidele toetudes on võimalik vaidlustatud nõue sisse nõuda.</p>
<p><input type="checkbox"/> Nende nõuete kogusumma, millega seoses abi taotletakse, ei ole väiksem kui 5000 naela.</p> <p><input type="checkbox"/> Taotluses nimetatud nõuded vastavad protokollis kohaselt kohaldatavale vanusenõudele.</p>

<input type="checkbox"/>	Ettevaatusabinõusid käsitlev taotlus põhineb taotlusele lisatud dokumendis kirjeldatud asjaoludel.
<input type="checkbox"/>	Käesolevale taotlusele on lisatud taotlevas riigis ettevaatusabinõude võtmist lubav juriidiline dokument.
<input type="checkbox"/>	Võlglast/muud asjaomast isikut palutakse mitte informeerida enne, kui ettevaatusabinõud on rakendatud.
<input type="checkbox"/>	Palun võtke minuga ühendust, kui ilmneb järgmine olukord (kasutage vaba teksti välja taotluse vormi lõpus):
<input type="checkbox"/>	Taotlev asutus maksab juba üle kantud summad tagasi, kui kõnealune vaidlustamine on asjaosalise jaoks soodne.
<input type="checkbox"/>	Delikaatne juhtum:

4. MAKSEJUHISED
A. Palun sissenõutud nõude summa üle kanda järgmisele kontole: <ul style="list-style-type: none">- pangakonto number (IBAN):- panga tunnuscode ((BIC):- panga nimi:- kontoomaniku nimi:- kontoomaniku aadress:- raha ülekandmisel kasutatavad makse viiteandmed:
B. Osade kaupa maksmine: <ul style="list-style-type: none"><input type="checkbox"/> on lubatud ilma täiendava konsulteerimiseta<input type="checkbox"/> on lubatud üksnes pärast konsulteerimist (palun kasutage selleks lahtri 7 punkti 20)<input type="checkbox"/> ei ole lubatud

5. TEAVE TAOTLUSES NIMETATUD ISIKU KOHTA	
A	<p>Sissenõudmist/ettevaatusabinõude võtmist taotletakse:</p> <ul style="list-style-type: none"><input type="checkbox"/> Füüsiline isik: Eesnimi (-nimed): Perekonnanimi: Sünninimi: Sünnikuupäev: Sünnikoht: Käibemaksukohustuslasena registreerimise number: Maksukohustuslasena registreerimise number: Muud tunnusandmed: Kõnealuse füüsilise/juriidilise isiku aadress: <input type="checkbox"/> teadaolev - <input type="checkbox"/> eeldatav Tänav ja majanumber: Aadressi üksikasjad: Sihtnumber ja asula:<input type="checkbox"/> Juriidiline isik: Õiguslik seisund: Äriühingu nimi: Käibemaksukohustuslasena registreerimise number: Maksukohustuslasena registreerimise number: Muud tunnusandmed: Kõnealuse füüsilise/juriidilise isiku aadress: <input type="checkbox"/> teadaolev - <input type="checkbox"/> eeldatav Tänav ja majanumber: Aadressi üksikasjad: Sihtnumber ja asula: <p>– muu teave selle isiku kohta:</p>

	–	□	Seaduslik esindaja Nimi: Aadressi üksikasjad: □ teadaolev - □ eeldatav Tänav ja majanumber: Sihtnumber ja asula: Riik:
B	Muu asjakohane teave selle taotluse ja/või isiku kohta		
	1	□	Järgmine(järgmised) isik(ud) on kaasvõlgnik(ud): [süa peaks olema võimalik lisada rohkem kui ühe isiku nime] – Isiku andmed: □ Füüsiline isik: Nimi: Sünnikuupäev: Käibemaksukohustuslasena registreerimise number: Maksukohustuslasena registreerimise number: Tänav ja majanumber: Aadressi üksikasjad: Sihtnumber ja asula: □ Juriidiline isik: Õiguslik seisund: Äriühingu nimi: Käibemaksukohustuslasena registreerimise number: Maksukohustuslasena registreerimise number: Tänav ja majanumber: Aadressi üksikasjad: Sihtnumber ja asula: – Muu teave selle(nende) kaasvõlgniku(kaasvõlgnike) kohta:

2 <input type="checkbox"/>	<p>Järgmis(te) isiku(te) valduses on taotluses nimetatud isiku vara: [süa peaks olema võimalik lisada rohkem kui ühe isiku nime]</p> <p>– Isiku andmed:</p> <ul style="list-style-type: none"><input type="checkbox"/> Füüsiline isik: Nimi: Sünnikuupäev: Käibemaksukohustuslasena registreerimise number: Maksukohustuslasena registreerimise number: Tänav ja majanumber: Aadressi üksikasjad: Sihtnumber ja asula:<input type="checkbox"/> Juriidiline isik: Õiguslik seisund: Äriühingu nimi: Käibemaksukohustuslasena registreerimise number: Maksukohustuslasena registreerimise number: Tänav ja majanumber: Aadressi üksikasjad: Sihtnumber ja asula: <p>– Selle isiku valduses olev vara:</p>
3 <input type="checkbox"/>	<p>Järgmine(järgmised) isik(ud) on taotluses nimetatud isikule võlgu: [süa peaks olema võimalik lisada rohkem kui ühe isiku nime]</p> <p>– Isiku andmed:</p> <ul style="list-style-type: none"><input type="checkbox"/> Füüsiline isik: Nimi: Sünnikuupäev: Käibemaksukohustuslasena registreerimise number:

		<p>Maksudohustuslasena registreerimise number: Tänav ja majanumber: Aadressi üksikasjad: Sihtnumber ja asula:</p> <p><input type="checkbox"/> Juriidiline isik: Õiguslik seisund: Äriühingu nimi: Käibemaksudohustuslasena registreerimise number Maksudohustuslasena registreerimise number: Tänav ja majanumber: Aadressi üksikasjad: Sihtnumber ja asula:</p> <p>– Selle isiku (tulevased) võlad:</p>
4	<input type="checkbox"/>	<p>Teine(teised) isik(ud), kes vastutab(-vad) lisaks käesolevas taotluses nimetatud isikule maksude, maksete ja teiste meetmete tasumise eest või nende maksude, maksete ja teiste meetmetega seotud muude nõuete rahuldamise eest taotlevas riigis kehtivate seaduste kohaselt [süa peaks olema võimalik lisada rohkem kui ühe isiku nime]</p> <p>– Isiku andmed:</p> <p><input type="checkbox"/> Füüsiline isik: Nimi: Sünnikuupäev: Käibemaksudohustuslasena registreerimise number: Maksudohustuslasena registreerimise number: Tänav ja majanumber: Aadressi üksikasjad: Sihtnumber ja asula:</p>

		<input type="checkbox"/> Juriidiline isik: Õiguslik seisund: Äriühingu nimi: Käibemaksukohustuslasena registreerimise number: Maksukohustuslasena registreerimise number: Tänav ja majanumber: Aadressi üksikasjad: Sihtnumber ja asula: – Teise isiku vastutuse põhjused või laad:
--	--	---

6. NÕUDE(NÕUETE) KIRJELDUS: vt taotluse saanud riigis täitmisele pööramist lubav ühtne juriidiline dokument (lisatud).

7. TAOTLUSELE JÄRGNEVAD MEETMED		Taotlev asutus	Taotluse saanud asutus
kuupäev	1		
	<input type="checkbox"/>	Taotluse saanud asutus teatab taotluse kättesaamisest.	
kuupäev	2		Taotluse saanud asutus palub taotleval asutusel lisada taotlusele järgmine lisateave:
<input type="checkbox"/> Ühitada teabenõude kättesaamisest teatamisega	<input type="checkbox"/>		
kuupäev	3		Taotluse saanud asutus ei ole veel saanud vajalikku lisateavet ja sulgeb taotluse, kui ta ei saa seda teavet enne 20AA/KK/PP.
	<input type="checkbox"/>		

kuupäev	4	Taotlev asutus, <input type="checkbox"/> a esitab vastuseks palvele järgmise lisateabe: <input type="checkbox"/> b ei ole võimeline palutud lisateavet esitama (sest:)
kuupäev	5	Taotluse saanud asutus teatab lisateabe kättesaamisest ja saab nüüd menetlust jätkata. <input type="checkbox"/>
kuupäev	6	Taotluse saanud asutus ei osuta abi ja lõpetab juhtumi, sest: <input type="checkbox"/> a tal puudub pädevus taotluses käsitletud nõuete osas. <input type="checkbox"/> b tal puudub pädevus taotluses käsitletud järgmis(t)e nõude(nõuete) osas. <input type="checkbox"/> c nõue(nõuded) on vanem(ad) kui protokolliga ette nähtud. <input type="checkbox"/> d nõuete kogusumma on väiksem kui protokolliga ettenähtud piirmäär. <input type="checkbox"/> e taotleval asutusel ei esitanud nõutud lisateavet. <input type="checkbox"/> f muu põhjus:
kuupäev	7	<input type="checkbox"/> Palun teavitada taotlevat asutust taotluse hetkeseisust.
kuupäev	8	Taotluse saanud asutus ei võta taotletud meetet/meetmeid järgmisel põhjusel: <input type="checkbox"/> a taotluse saanud asutuse riigi õigusaktid ja tava ei luba võtta sissenõudmismeetmeid nõuete puhul, mis on vaidlustatud. <input type="checkbox"/> b taotluse saanud asutuse riigi õigusaktid ja tava ei luba võtta ettevaatusabinõusid nõuete puhul, mis on vaidlustatud..
kuupäev	9	Taotluse saanud asutus on läbi viinud järgmise menetluse seoses sissenõudmist ja/või ettevaatusabinõusid käsitlevate meetmetega: <input type="checkbox"/> a võttis võlgnikuga ühendust ja nõudis makse tegemist 20AA/KK/PP. <input type="checkbox"/> b peab läbirääkimisi osade kaupa maksmise küsimuses. <input type="checkbox"/> c algatas täitmisele pööramise menetluse 20AA/KK/PP. Võetud on järgmised meetmed:

		<ul style="list-style-type: none"> <input type="checkbox"/> d algatas ettevaatusabinõud 20AA/KK/PP. Võetud on järgmised meetmed: <input type="checkbox"/> e Taotluse saanud asutus teatab taotlevale asutusele, et tema võetud meetmetel (kirjeldatud eespool punktis c ja/või d) on aegumistähtajale järgmine mõju: <ul style="list-style-type: none"> <input type="checkbox"/> tähtaja kulgemine peatub <input type="checkbox"/> tähtaja kulgemine katkeb <input type="checkbox"/> tähtaeg pikeneb <input type="checkbox"/> kuni 20AA/KK/PP – <input type="checkbox"/> xx aasta/kuu/nädala/päeva võrra <p>Taotleval riigil palutakse teatada, kui taotlevas riigis kehtivate õigusnormide kohaselt ei ole sellist mõju ette nähtud.</p> <input type="checkbox"/> f Taotluse saanud asutus teatab taotlevale asutusele, et taotluse saanud riigi õigusnormide kohaselt ei ole aegumistähtaja kulgemise peatumine või katkemine või aegumistähtaja pikenedamine võimalik. Taotleval riigil palutakse teada anda sellest, kas minu meetmed (kirjeldatud eespool punktides c ja/või d) on sissenõudmise tähtaja kulgemise katkestanud või peatanud või tähtaega pikendanud, ja kui see on nii, siis milline on uus tähtaeg.
kuupäev	10	<input type="checkbox"/> Menetlus on pooleli. Taotluse saanud asutus teavitab taotlevat asutust, kui asjaolud muutuvad.
kuupäev	11	Taotlev asutus kinnitab, et: <ul style="list-style-type: none"> <input type="checkbox"/> a punktis 9 nimetatud meetme tõttu on aegumistähtaeg muutunud. Uus tähtaeg on: ... <input type="checkbox"/> b Taotleva riigi õigusnormidega ei ole aegumistähtaja kulgemise peatumist, katkemist ega aegumistähtaja pikenedamist ette nähtud.
kuupäev	12	Taotluse saanud asutus teavitab taotlevat asutust sellest, et: <ul style="list-style-type: none"> <input type="checkbox"/> a nõue nõuti täielikult sisse 20AA/KK/PP <ul style="list-style-type: none"> – järgmine summa (märkige summa taotluse saanud asutuse riigi vääringus) on seotud taotluses nimetatud nõudega:

kuupäev	□	<ul style="list-style-type: none"> – järgmine summa on seotud taotluse saanud asutuse riigi õiguse kohaselt võetava viivisega: b nõue nõuti osaliselt sisse 20AA/KK/PP. – järgmises summas (märkige summa taotluse saanud asutuse riigi vääringus): – järgmine summa on seotud taotluses nimetatud nõudega: – järgmine summa on seotud taotluse saanud asutuse riigi õiguse kohaselt võetava viivisega: □ muid meetmeid ei võeta. □ sissenõudmismenetlust jätkatakse.
kuupäev	□	<ul style="list-style-type: none"> c ettevaatusabinõud on võetud. (Taotluse saanud asutusel palutakse märkida kõnealuste meetmete laad:)
kuupäev	□	d kokku on lepitud järgmine osade kaupa maksmise kord:
kuupäev	13	<p>Taotluse saanud asutus kinnitab, et nõuet või osa sellest ei olnud võimalik sisse nõuda/ettevaatusabinõusid ei võeta ja juhtum lõpetatakse järgmisel põhjusel:</p> <ul style="list-style-type: none"> □ a asjaomane isik on tundmatu. □ b asjaomane isik on teada, kuid ta on kolinud järgmisele aadressile: □ c asjaomane isik on teada, kuid ta on kolinud teadmata aadressile. □ d asjaomane isik suri AAAA/KK/PP. □ e võlgnik/kaasvõlgnik on maksejõuetu. □ f võlgnik/kaasvõlgnik on pankrotis ja pankrotiavaldus on esitatud. pankrotiotsuse kuupäev:...--- pankrotimenetluse lõpetamise kuupäev:... □ g võlgnik/kaasvõlgnik on pankrotis/sissenõudmine ei ole võimalik □ h muu:
kuupäev	14	□ Taotlej asutus kinnitab, et juhtum on lõpetatud.

kuupäev	15	<p>Taotluse saanud asutus teavitab taotlevat asutust sellest, et on saanud teate selle kohta, et nõude või selle täitmisele pööramist võimaldava dokumendi vaidlustamiseks on esitatud hagi, ning et ta peatab täitmisele pööramise menetluse.</p> <p>Lisaks sellele,</p> <ul style="list-style-type: none"> <input type="checkbox"/> a on nõude sissenõudmise tagamiseks võetud ettevaatusabinõud <input type="checkbox"/> b palutakse taotleval asutusel teatada, kas nõue tuleks sisse nõuda. <input type="checkbox"/> c teatatakse taotlevale asutusele, et taotluse saanud asutuse asukoha riigis kehtivate õigus- ja haldusnormide kohaselt ei ole lubatud nõuet sisse nõuda/nõude sissenõudmist jätkata, kuni nõue on vaidlustamisel.
kuupäev	16	<p>Taotlevale asutusele, on teatatud, et nõude või selle täitmisele pööramist võimaldava dokumendi vaidlustamiseks on algatatud menetlus, ning</p> <ul style="list-style-type: none"> <input type="checkbox"/> a taotluse saanud asutusel palutakse peatada meetmed, mis ta on võtnud. <input type="checkbox"/> b taotluse saanud asutusel palutakse võtta ettevaatusabinõud, et tagada nõude sissenõudmine. <input type="checkbox"/> c taotluse saanud asutusel palutakse nõue sisse nõuda/jätkata nõude sissenõudmist.
kuupäev	17	<p>Taotluse saanud asutus teatab taotlevale asutusele, et taotluse saanud asutuse asukoha riigis kehtivate õigus- ja haldusnormide kohaselt ei ole lubatud võtta meetet, mida on nimetatud:</p> <ul style="list-style-type: none"> <input type="checkbox"/> punkti 16 alapunktis b. <input type="checkbox"/> punkti 16 alapunktis c.
kuupäev	18	<p>Taotlev asutus</p> <ul style="list-style-type: none"> <input type="checkbox"/> a muudab sissenõudmist/ettevaatusabinõusid käsitlevat taotlust <ul style="list-style-type: none"> <input type="checkbox"/> vastavalt otsusele vaidlustatud nõude kohta [teave otsuse kohta märgitakse lahtrisse 6A] <input type="checkbox"/> kuna osa nõudest maksti otse taotlevale asutusele; <input type="checkbox"/> muul põhjusel:

	<input type="checkbox"/>	b palub taotluse saanud asutusel jätkata täitmisele pööramise menetlust, kuna vaidlustamise tulemus ei olnud võlgnikule soodne (selles asjas pädeva asutuse otsus kuupäevaga...).
kuupäev	19	Taotlev asutus võtab sissenõudmist/ettevaatusabinõusid käsitleva taotluse tagasi, sest: <input type="checkbox"/> a summa maksti otse taotlevale asutusele. <input type="checkbox"/> b sissenõudmismeetme tähtaeg on lõppenud. <input type="checkbox"/> c siseriiklik kohus või haldusasutus on nõude(d) tühistanud. <input type="checkbox"/> d täitmisele pööramist võimaldav dokument on tühistatud. <input type="checkbox"/> e muu põhjus: ...
kuupäev	20	Muu: <input type="checkbox"/> taotleva asutuse või <input type="checkbox"/> taotluse saanud asutuse märkus <input type="checkbox"/> (palun märkige iga märkuse algusse kuupäev)

PROTOKOLL
VASTASTIKUSE HALDUSABI KOHTA TOLLIKÜSIMUSTES

ARTIKKEL PCUST.1

Mõisted

1. Käesolevas protokollis kasutatakse järgmisi mõisteid:
 - a) „taotluse esitanud asutus“ – pädev haldusasutus, kelle pool on selleks määratud ja kes taotleb abi käesoleva protokollil alusel;
 - b) „tollialaseid õigusakte rikkuv toiming“ – igasugune tollialaste õigusaktide rikkumine või rikkumise katse.
 - c) „taotluse saanud asutus“ – pädev haldusasutus, kelle pool on selleks määratud ja kes võtab vastu abitaotluse käesoleva protokollil alusel;
2. Kui käesolevas protokollis ei ole sätestatud teisiti, kohaldatakse käesoleva protokollil suhtes ka käesoleva lepingu teise osa esimese rubriigi I jaotise 5. peatüki mõisteid.

ARTIKKEL PCUST.2

Kohaldamisala

1. Pooled abistavad teineteist oma pädevuse piires ning käesoleva protokolliga ettenähtud viisil ja tingimustel, et tagada tollialaste õigusaktide õige kohaldamine eelkõige nimetatud õigusakte rikkuvate toimingute ennetamise, uurimise ja tõkestamise kaudu.
2. Käesolevas protokollis sätestatud abistamine tolliküsimustes hõlmab kõiki poolte haldusasutusi, kes on pädevad kohaldama käesolevat protokollit. See abi ei piira nende sätete kohaldamist, millega reguleeritakse vastastikuse haldusabi andmist kriminaalasjades, ega hõlma teavet, mis on saadud õigusasutuse taotlusel kasutatud volituste abil, välja arvatud juhul, kui nimetatud asutused on andnud loa sellise teabe edastamiseks.
3. Tollimaksude, maksude ja trahvide sissenõudmisel abistamist käsitletakse käibemaksu valdkonnas halduskoostöö tegemist ja maksupettuste tõkestamist ning maksude ja tollimaksudega seotud nõuete sissenõudmisel antavat vastastikust abi käsitlevat protokollit.

ARTIKKEL PCUST.3

Abistamine taotluse korral

1. Taotluse esitanud asutuse palvel esitab taotluse saanud asutus talle kogu asjakohase teabe, mis aitab taotluse esitanud asutusel tagada tollialaste õigusaktide õige kohaldamise, sealhulgas teabe, mis käsitleb täheldatud või kavandatud toiminguid, millega rikutakse või võidakse rikkuda neid õigusakte.

2. Taotluse esitanud asutuse palvel teatab taotluse saanud asutus talle täpsemalt järgmise:
 - a) kas ühe poole territooriumilt eksporditud kaubad on teise poole territooriumile imporditud nõuetekohaselt, nimetades asjakohasel juhul kaupade suhtes kohaldatud tolliprotseduuri;
 - b) kas ühe poole territooriumile imporditud kaubad on teise poole territooriumilt eksporditud nõuetekohaselt, täpsustades asjakohasel juhul kaupade suhtes kohaldatud tolliprotseduuri.

3. Taotluse esitanud asutuse taotluse korral võtab taotluse saanud asutus tema suhtes kehtivate õigus- või haldusnormide raames vajalikke meetmeid, et tagada järgmiste isikute, asjade ja kohtade erijärelevalve ning esitada taotluse esitanud asutusele nende kohta teavet:
 - a) füüsilised ja juriidilised isikud, kelle puhul on alust arvata, et nad on seotud või on olnud seotud tollialaseid õigusakte rikkuvate toimingutega;
 - b) kaubad, mida transporditakse või võidakse transportida viisil, mis annab alust arvata, et neid on kasutatud või kavatsetakse kasutada tollialaste õigusaktide sätteid rikkuvates toimingutes;
 - c) paigad, kuhu on ladustatud või kogutud või võidakse ladustada või koguda kaupu viisil, mis annab alust arvata, et nimetatud kaupu on kasutatud või kavatsetakse kasutada tollialaste õigusaktide sätteid rikkuvates toimingutes;

- d) transpordivahendid, mida kasutatakse või võidakse kasutada viisil, mis annab alust arvata, et neid on kasutatud või kavatakse kasutada tollialaste õigusaktide sätteid rikkuvates toimingutes; ning
- e) tööruumid, mida taotluse esitanud asutuse arvates on kasutatud tollialaste õigusaktide rikkumiste puhul.

ARTIKKEL PCUST.4

Abistamine omal algatusel

Võimaluse korral abistavad pooled üksteist omal algatusel kooskõlas oma õigusnormidega, andes teavet lõpuleviidud, kavandatud või käimasolevate tegevuste kohta, mille puhul on tegemist või paistab olevat tegemist tollialaste õigusaktide rikkumisega ja mis võivad teisele poolele huvi pakkuda. Andmete puhul keskendutakse eelkõige järgmisele:

- a) kaubad, mille kohta on teada, et nende puhul on rikutud tollialaseid õigusakte;
- b) isikud, kelle puhul on alust arvata, et nad on seotud või on olnud seotud tollialaste õigusaktide sätteid rikkuvate toimingutega;
- c) transpordivahendid, mille puhul on alust arvata, et neid on kasutatud, kasutatakse või võidakse kasutada tollialaste õigusaktide sätteid rikkuvates toimingutes; ning
- d) tollialaste õigusaktide sätteid rikkuvate toimingute tegemise uued viisid või meetodid.

ARTIKKEL PCUST.5

Abitaotluste vorm ja sisu

1. Käesoleva protokolliga kohased taotlused esitatakse kirjalikult trükitud või elektrooniliselt kujul. Taotlusele lisatakse selle täitmiseks vajalikud dokumendid. Kiireloomulistel juhtudel võib taotluse saanud asutus vastu võtta ka suulisi taotlusi, kuid taotluse esitanud asutus peab need viivitamata kirjalikult kinnitama.
2. Lõike 1 kohased taotlused sisaldavad järgmisi andmeid:
 - a) taotluse esitanud asutuse ja taotluse esitanud ametniku nimi;
 - b) taotletava teabe või abi liik;
 - c) taotluse eesmärk ja põhjus;
 - d) asjassepuutuvad õigus- ja haldusnormid ning muud õiguslikud asjaolud;
 - e) võimalikult täpsed ja terviklikud andmed uuritavate kaupade või isikute kohta ning
 - f) asjakohaste faktide ja juba läbi viidud uurimise kokkuvõte ning
 - g) kättesaadavad lisaandmed, mis võimaldavad taotluse saanud asutusel taotlust täita.

3. Taotlused tuleb esitada taotluse saanud asutuse ametlikus keeles või sellele asutusele vastuvõetavas keeles, seejuures loetakse inglise keel alati vastuvõetavaks keeleks. Seda nõuet ei kohaldata lõike 1 alusel esitatud taotlusele lisatud dokumentide suhtes.

4. Kui taotlus ei vasta käesolevas artiklis loetletud vorminõuetele, võib taotluse saanud asutus nõuda selle parandamist või täiendamist. Kuni sellise parandamise või täiendamiseni võib võtta tarvitusele ettevaatusabinõusid.

ARTIKKEL PCUST.6

Taotluste täitmine

1. Abitaotluse täitmiseks toimib taotluse saanud asutus oma pädevuse ja võimaluste piires nii, nagu ta toimiks enda nimel või sama poole muude asutuste taotlusele, esitades juba olemasolevat teavet, tehes vajalikke uurimisi või korraldades nende tegemist. Käesolevat sätet kohaldatakse ka kõigi muude asutuste suhtes, kellele taotluse saanud asutus on taotluse adresseerinud juhul, kui ta ei saa ise tegutseda. Abi andmisel võtab taotluse saanud asutus asjakohaselt arvesse taotluse kiireloomulisust.

2. Abitaotlusi täidetakse taotluse saanud poole vastavate õigusnormide kohaselt.

ARTIKKEL PCUST.7

Teabeedastuse vorm

1. Taotluse saanud asutus teeb käesoleva protokolliga kohase taotluse alusel läbiviidud uurimiste tulemused taotluse esitanud asutusele teatavaks kirjalikult ning lisab asjaomased dokumendid, dokumentide tõestatud koopiad või muud materjalid. Nimetatud teavet võib esitada elektroonilisel kujul.
2. Originaaldokumendid edastatakse, järgides kummagi pole õiguslikke nõudeid, ainult taotluse esitanud asutuse palvel, juhul kui tõestatud koopiast ei piisa. Taotluse esitanud asutus tagastab originaaldokumendid esimesel võimalusel.
3. Lõikes 2 osutatud sätete kohaselt edastab taotluse saanud asutus taotluse esitanud asutusele infot selliste dokumentide autentsuse kohta, mis on esitatud kaubadeklaratsiooni kinnituseks ning mille on tema territooriumil välja andnud või tõestanud ametiasutused.

ARTIKKEL PCUST.8

Ühe poole ametnike viibimine teise poole territooriumil

1. Poole nõuetekohaselt volitatud ametnikud võivad teise poole nõusolekul ja viimase kehtestatud tingimustel viibida taotluse saanud asutuse või artikli PCUST.6 lõikes 1 osutatud muu asjaomase asutuse ruumides, et hankida teavet, mis on seotud tollialaseid õigusakte rikkuvate või rikkuda võivate toimingutega ja mida taotluse esitanud asutus vajab käesoleva protokolliga kohaldamiseks.

2. Taotluse saanud asutuse nõusolekul ja tema seatud tingimustel võivad teise poole nõuetekohaselt volitatud ametnikud viibida taotluse saanud riigi territooriumil toimetatava uurimise juures.

ARTIKKEL PCUST.9

Edastamine ja teavitamine

1. Taotluse esitanud asutuse palvel võtab taotluse saanud asutus tema suhtes kohaldatavate õigus- või haldusnormide kohaselt kõik vajalikud meetmed, et edastada taotluse saanud asutuse territooriumil tegutsevale või seal asuvale adressaadile kõik dokumendid ja teatada talle kõikidest otsustest, mis pärinevad taotluse esitanud asutuselt ja kuuluvad käesoleva protokolliga kohaldamisalasse.

2. Dokumentide edastamise või otsuste teatavakstegemise taotlused tehakse kirjalikult taotluse saanud asutuse asjaajamiskeeles või sellele asutusele vastuvõetavas keeles.

ARTIKKEL PCUST.10

Automaatne teabevahetus

1. Pooled võivad vastastikusel kokkuleppel, mis on kooskõlas käesoleva protokolliga artikliga PCUST.15:

a) vahetada automaatselt käesoleva protokolliga ette nähtud teavet;

b) vahetada konkreetset teavet enne saadetiste saabumist teise poole territooriumile.

2. Lõike 1 punktidega a ja b ettenähtud teabevahetuse rakendamiseks võivad pooled kokku leppida selles, mis liiki teavet nad soovivad vahetada, ning teabe edastamise vormingus ja sageduses.

ARTIKKEL PCUST.11

Erandid abistamiskohustusest

1. Abi andmisest võib keelduda või selle andmise võib siduda teatud tingimuste ja nõuetega juhul, kui pool leiab, et käesoleva protokolliga kohane abi:

- a) võib kahjustada Ühendkuningriigi või käesoleva protokolliga kohase abitaotluse saanud liikmesriigi suveräänsust;
- b) tõenäoliselt kahjustab avalikku korda, julgeolekut või muid olulisi huve ega
- c) rikub tööstus-, äri- või ametisaladust.

2. Taotluse saanud asutus võib abi osutamise edasi lükata põhjendusel, et selline abi häirib käimasolevat uurimist, süüdistuse esitamist või menetlust. Sel juhul konsulteerib taotluse saanud asutus taotluse esitanud asutusega, et teha kindlaks, kas abi on võimalik anda selliste tingimuste ja nõuete alusel, mida taotluse saanud asutus vajalikuks peab.

3. Kui taotluse esitanud asutus palub abi, mida ta ise ei suudaks taotluse korral anda, viitab ta sellele asjaolule oma taotluses. Sel juhul otsustab taotluse saanud asutus, kuidas sellisele taotlusele vastata.

4. Lõigetes 1 ja 2 nimetatud juhtudel teeb taotluse saanud asutus oma otsuse ja selle põhjendused taotluse esitanud asutusele viivitamata teatavaks.

ARTIKKEL PCUST.12

Teabevahetus ja konfidentsiaalsus

1. Käesoleva protokolliga alusel saadud teavet kasutatakse üksnes käesoleva protokolliga eesmärkide kohaselt.

2. Kui käesoleva protokolliga alusel saadud teavet kasutatakse tollialaste õigusaktide rikkumise kohta algatatud haldus- või kohtumenetlustes, peetakse seda käesoleva protokolliga kohaseks. Seega võivad pooled kasutada käesoleva protokolliga sätete kohaselt saadud teavet ja uuritud dokumente tõenditena tõendusmaterjalina, ettekannetes ja ütlustes ning kohtumenetluses ja süüdistuse esitamisel. Taotluse saanud asutus võib seada teabe esitamise või dokumentide kättesaadavaks tegemise tingimuseks enda teavitamise sellisest kasutamisest.

3. Kui üks pool soovib seda teavet kasutada muul eesmärgil, peab tal selleks olema varem saanud teabe edastanud asutuselt kirjaliku nõusoleku. Teabe sellise kasutamise kohta kehtivad nimetatud asutuse seatud piirangud.

4. Käesoleva protokolliga kohaselt mis tahes kujul edastatud teave on salajane või piiratud kasutusega vastavalt kummagi poole õigusnormidele. Selle teabe suhtes kehtib ametisaladuse hoidmise kohustus ja kaitse, mis on samalaadsele teabele ette nähtud selle teabe saanud poole õigusaktides, välja arvatud juhul, kui teabe esitanud pool annab eelneva nõusoleku kõnealuse teabe avaldamiseks. Pooled edastavad üksteisele teabe oma õigusruumis kohaldatavate õigusnormide kohta.

ARTIKKEL PCUST.13

Ekspertid ja tunnistajad

Taotluse saanud asutuse ametnikul võib talle antud volituste piires lubada esineda eksperti või tunnistajana kohtu- või haldusmenetluses, mis käsitleb käesoleva protokolliga hõlmatud küsimusi, ja koostada/teha menetluse jaoks vajalikke esemeid, dokumente või nende konfidentsiaalseid eksemplare või tõestatud koopiaid. Esinemise taotluses tuleb täpselt nimetada, millises kohtu- või haldusasutuses ametiisik peab esinema ning millistes küsimustes ja millise ametikoha või kvalifikatsiooni tõttu seda ametiisikut käsitletakse.

ARTIKKEL PCUST.14

Abistamiskulud

1. Pooled loobuvad vastastikku kõigist nõuetest seoses käesoleva protokolliga täitmisel kantud kulutuste hüvitamisega, kui lõigetest 2 ja 3 ei tulene teisiti.

2. Ekspertidele, tunnistajatele, tõlkidele ja tõlkijatele, kes ei ole avaliku teenistuse töötajad, makstavate tasude ja hüvitistega seotud kulud kannab (kui on asjakohane) taotluse esitanud pool.
3. Kui taotluse menetlemisega kaasnevad kohe või edaspidi olulised või erakorralised kulud, konsulteerivad pooled üksteisega, et määrata kindlaks, millistel tingimustel taotlust menetletakse ja kuidas kantakse kulud.

ARTIKKEL PCUST.15

Rakendamine

1. Käesoleva protokolliga rakendamise eest vastutavad ühelt poolt Ühendkuningriigi tolliasutused ja teiselt poolt Euroopa Komisjoni pädevad talitused ning asjakohasel juhul liidu liikmesriikide tolliasutused. Nemad otsustavad kõigi käesoleva protokolliga rakendamiseks vajalike praktiliste meetmete ja korra üle, võttes arvesse eelkõige isikuandmete kaitse valdkonnas kehtivaid õigusnorme.
2. Pool teavitab teist poolt üksikasjalikest rakendusmeetmetest, mida ta kooskõlas protokolliga sätetega vastu võtab, eeskätt seoses nõuetekohaselt volitatud talituste ja ametnikega, kes on pädevad käesolevas protokollis sätestatud teateid saatma ja vastu võtma.

3. Liidus ei mõjuta käesoleva protokolliga sätestatud Euroopa Komisjoni pädevate talituste ja liikmesriikide tolliasutuste vahelist teabevahetust teabe korral, mis on saadud käesoleva protokolliga alusel.

ARTIKKEL PCUST.16

Muud lepingud

Käesoleva protokolliga sätestatud on ülimuslikud kahepoolsete lepingute suhtes, mis käsitlevad vastastikust haldusabi tolliküsimustes ja mis on sõlmitud või võidakse sõlmida liidu mõne liikmesriigi ja Ühendkuningriigi vahel, kui viimaste sätestatud ei ole kooskõlas käesoleva protokolliga sätestetega.

ARTIKKEL PCUST.17

Konsultatsioonid

Käesoleva protokolliga tõlgendamise ja rakendamise seotud küsimused lahendatakse pooltevaheliste konsultatsioonide käigus tollikoostöö ja päritolureeglitega tegelevas kaubanduse erikomitees.

ARTIKKEL PCUST.18

Edasine areng

Selleks et käesoleva protokolliga ettenähtud vastastikuse abistamise võimalusi täiendada, võib tollikoostöö ja päritolureeglitega tegelev kaubanduse erikomitee võtta vastu otsuse laiendada käesolevat protokollit, kehtestades konkreetseid sektoreid või küsimusi hõlmava korra kooskõlas poolte vastavate tollialaste õigusaktidega..

PROTOKOLL
SOTSIAALKINDLUSTUSE KOORDINEERIMISE KOHTA

I JAOTIS

ÜLDSÄTTED

ARTIKKEL SSC.1

Mõisted

Käesolevas protokollis kasutatakse järgmisi mõisteid:

- a) „töötamine“ – tegevus või samaväärne olukord, mida sellena käsitletakse vastavalt selle riigi sotsiaalkindlustusalastele õigusaktidele, kus selline tegevus või samaväärne olukord esineb;
- b) „tegevus füüsilisest isikust ettevõtjana“ – tegevus või samaväärne olukord, mida sellena käsitletakse vastavalt selle riigi sotsiaalkindlustusalastele õigusaktidele, kus selline tegevus või samaväärne olukord esineb;
- c) „abistatud viljastamisteenused“ – meditsiinilised, kirurgilised või sünnitusabiteenused, mille eesmärk on aidata isikul last kanda;

- d) „mitterahalised hüvitised” –
- i) III jaotise 1. peatüki kohaldamisel mitterahalised hüvitised, mis on sätestatud riigi õigusaktides ning mille eesmärk on osutada või teha kättesaadavaks arstiabi ning sellise abiga seonduvad tooted ja teenused või maksta otse või kompenseerida nende kulu;
 - ii) III jaotise 2. peatüki kohaldamisel kõik alapunktis i määratletud tööõnnetuste ja kutsehaigustega seotud mitterahalised hüvitised, mis on ette nähtud liikmesriikide tööõnnetusi ja kutsehaigusi hõlmavate skeemide alusel;
- e) „lapse kasvatamise aeg” – iga periood, mis võetakse arvesse pensioni määramisel riigi pensioniseaduse alusel või mis annab lisapensioni sõnaselgelt väljendatud põhjuse, et isik on kasvanud last, sõltumata nende perioodide arvutamiseks kasutatavast meetodist ja sellest, kas need omandatakse lapse kasvatamise ajal või kinnitatakse need tagasiulatuvalt;
- f) „riigiteenistuja” – isik, keda sellisena käsitatakse või koheldakse riigis, mille subjektiks on talle tööd andev asutus;
- g) „pädev võimuorgan” – asjaomase riigi minister, ministrid või muu samaväärne organ, kes vastutab kogu riigis või selle territooriumi mõnel osal sotsiaalkindlustuskeemide eest;
- h) „pädev asutus” –
- i) asutus, kus asjaomane isik on hüvitise taotlemise ajal kindlustatud, või

- ii) asutus, kellelt asjaomasel isikul on praegu või tulevikus õigus saada hüvitusi, kui tema või tema pereliige elab asutuse asukohajärgse riigi territooriumil, või
 - iii) asutus, mille on määranud asjaomase riigi pädev võimuorgan, või
 - iv) kindlustusskeemi puhul, mis on seotud tööandja vastutusega artikli SSC.3 lõikes 1 loetletud hüvitiste suhtes, kas tööandja või asjaomane kindlustusandja või nende puudumise korral asjaomase riigi pädeva võimuorgani määratud organ või asutus;
- i) „pädev riik“ – riik, kus pädev asutus asub;
 - j) „matusetootus“ – ühekordne makse surmajuhtumi korral, välja arvatud punktis w nimetatud ühekordsed hüvitised;
 - k) „perehüvitus“ – kõik mitterahalised ja rahalised hüvitised perekulude katteks;
 - l) „piirialatöötaja“ – isik, kes tegutseb palgatöötaja või füüsilisest isikust ettevõtjana ühes riigis ja elab mõnes teises riigis, kuhu ta korrapäraselt naaseb iga päev või vähemalt kord nädalas;
 - m) „põhibaas“ – koht, kus meeskonnaliikme tööperiood või tööperioodid tavaliselt algavad ja lõpevad ning kus ettevõtja/lennuettevõtja ei vastuta tavatingimustel asjaomase meeskonnaliikme majutuse eest;

- n) „asutus“ – asjaomase riigi puhul kõigi või osa õigusaktide kohaldamise eest vastutav organ või asutus;
- o) „elukohajärgne asutus“ ja „viibimiskohajärgne asutus“ – vastavalt asutus, kes on pädev andma hüvitist asjaomase isiku elukohas, ja asutus, kes on pädev andma hüvitist asjaomase isiku viibimiskohas selle asutuse rakendatavate õigusaktide alusel, või sellise asutuse puudumisel asjaomase riigi pädeva võimuorgani määratud asutus;
- p) „kindlustatud isik“ – III jaotise 1. peatükis ja 3. peatükis sätestatud sotsiaalkindlustusliikide puhul isik, kes II jaotise kohaselt on õigustatud hüvitisi saama käesoleva protokolli sätteid arvesse võttes;
- q) „õigusaktid“ – iga riigi puhul õigus- ja haldusnormid ning muud rakendusmeetmed, mis on seotud artikli SSC.3 lõikes 1 käsitletud sotsiaalkindlustusliikidega, kuid mis ei hõlma lepingulisi sätteid, mille eesmärk ei ole rakendada käesolevas punktis osutatud õigusnormidest tulenevat kindlustuskohustust või mille kohta ametiasutused on teinud otsuse, mis muudab need kohustuslikuks või laiendab nende kohaldamisala, tingimusel et asjaomane riik seda deklareerib ning teeb selle sotsiaalkindlustuse koordineerimise erikomiteele teatavaks. Euroopa Liit avaldab sellise deklaratsiooni *Euroopa Liidu Teatajas*;

- r) „pikaajalise hoolduse hüvitis“ – mitterahaline või rahaline hüvitis, mille eesmärk on rahuldada sellise isiku hooldusvajadused, kes vajab puude tõttu märkimisväärset abi (muu hulgas pikema aja jooksul iseseisvust soodustavat teise isiku abi oma olulistes igapäevatoimingutes); see hõlmab hüvitsi, mida antakse samal eesmärgil sellist abi osutavale isikule;
- s) „pereliige“ –
- i) A) isik, keda määratletakse või tunnistatakse pereliikmena või leibkonna liikmena nendes õigusaktides, mille alusel hüvitsi antakse;
- B) mitterahaliste hüvitiste puhul vastavalt III jaotise 1. peatükile isik, keda määratletakse või tunnistatakse pereliikmena või leibkonna liikmena nende riikide õigusaktides, kus ta elab;
- ii) kui alapunkti i alusel kohaldatavates riigi õigusaktides ei eristata pereliikmeid ja teisi isikuid, kelle suhtes neid õigusakte kohaldatakse, loetakse pereliikmeteks abikaasat, alaealisi lapsi ja täisealiseks saanud ülalpeetavaid lapsi;
- iii) kui alapunktide i ja ii alusel kohaldatavates õigusaktides loetakse isik pereliikmeks või leibkonna liikmeks üksnes siis, kui ta elab kindlustatud isiku või pensionäri samas leibkonnas, loetakse see tingimus täidetuks, kui kõnealune isik põhiosas on kindlustatud isiku või pensionäri ülalpeetav;

- t) „töötamisperiood“ või „füüsilisest isikust ettevõtjana tegutsemise periood“ – perioodid, mis on vastavalt määratletud või tunnustatud õigusaktides, mille kohaselt need on täitunud, ja kõik sellistena käsitatavad perioodid, kui kõnealused õigusaktid võrdsustavad need töötamisperioodi või füüsilisest isikust ettevõtjana tegutsemise perioodiga;
- u) „kindlustusperiood“ – sissemaksperiood või töötamisperiood või füüsilisest isikust ettevõtjana tegutsemise periood, mis on kindlustusperioodina määratletud või tunnustatud õigusaktides, mille kohaselt see on täitunud või loetakse täitunuks, ning kõik selliste perioodidena käsitatavad perioodid, kui kõnealused õigusaktid võrdsustavad need kindlustusperioodidega;
- v) „elamisperiood“ – perioodid, mis on niimoodi määratletud või tunnustatud õigusaktides, mille alusel need on täitunud või täitunuks loetud;
- w) „pension“ – hõlmab lisaks pensionitele ühekordseid hüvitisi, millega neid võidakse asendada, ja sissemaksete tagasimaksete vormis makseid ning III jaotise sätete alusel ümberhindamise alusel suurendamisi või täiendavaid toetusi;
- x) „eelpension“ – kõik rahalised hüvitised (v.a töötushüvitis ja varajane vanadushüvitis), mida makstakse teatud vanusest alates töötajatele, kes on tasustatavat tegevust vähendanud, sellest loobunud või selle peatanud kuni vanaduspension- või ennetähtaegse vanaduspensionini eani; selle saamise tingimuseks pole asjaomase isiku kättesaadavus pädeva riigi tööturuasutustele; „varajane vanadushüvitis“ – hüvitis, mida makstakse enne tavapärasest pensioniõiguslikku iga ning mille maksmist pärast nimetatud ikka jõudmist jätkatakse või mille vahetab siis välja mõni teine vanadushüvitis;

- y) „pagulane“ – 28. juulil 1951 Genfis allkirjutatud pagulasseisundi konventsiooni artiklis 1 määratletud isik;
- z) „ettevõtja registrijärgne asukoht või tegevuskoht“ – registrisse kantud asukoht või tegevuskoht, kus võetakse vastu ettevõtja olulised otsused ja kus täidetakse tema juhatuse ülesandeid;
- aa) „elukoht“ – koht, kus isik tavaliselt elab;
- bb) „mitteosamakselised rahalised erihüvitised“ – mitteosamakselised rahalised erihüvitised, mis:
 - i) on kavandatud andma kas
 - A) täiendavat või asendavat kaitset riskide vastu, mis on hõlmatud artikli SSC.3 lõikes 1 osutatud sotsiaalkindlustusliikidega ning mis tagavad asjaomastele isikutele minimaalse toimetulekutulu, võttes arvesse majandus- ja sotsiaalolukorda asjaomases liikmesriigis, või
 - B) üksnes konkreetset kaitset puuetega isikutele, olles tihedalt seotud tema sotsiaalse keskkonnaga asjaomases liikmesriigis, ning
 - ii) kui rahastamise allikaks on eranditult üldise loomuga avalike kulude katmiseks kavandatud kohustuslikud maksud ning hüvitiste andmise ja arvutamise tingimused ei olene hüvitisesaaja osamaksetest. Osamakselise hüvitise täiendamiseks ettenähtud hüvitisi ei loeta siiski osamakselisteks hüvitisteks ainuüksi sel põhjusel;

- cc) „riigiteenistujate eriskeem“ – sotsiaalkindlustuskeem, mis erineb asjaomastes riikides töötajate suhtes kohaldatavast üldisest sotsiaalkindlustuskeemist ning mida kohaldatakse kõigi riigiteenistujate või nende teatavate kategooriate suhtes;
- dd) „kodakondsuseta isik“ – 28. septembril 1954 New Yorgis allkirjutatud kodakondsuseta isikute seisundi konventsiooni artiklis 1 määratletud isik;
- ee) „viibimine“ — ajutiselt elamine.

ARTIKKEL SSC.2

Kohaldamisalasse jäävad isikud

Seda protokoli kohaldatakse isikutele, kelle suhtes kohaldatakse või on kohaldatud ühe või mitme riigi õigusakte (sh kodakondsuseta isikud ja pagulased ning nende pereliikmed ja nende ülalpidamisel olnud isikud).

ARTIKKEL SSC.3

Kohaldamisala

1. Käesolevat protokoli kohaldatakse järgmiste sotsiaalkindlustusliikide suhtes:
 - a) haigushüvitised;

- b) sünnitus- ja sellega samaväärsed isadushüvitised;
- c) invaliidsushüvitised;
- d) vanadushüvitised;
- e) toitjakaotushüvitised;
- f) hüvitised tööõnnetuste ja kutsahaiguste korral;
- g) matusetootused;
- h) töötushüvitised;
- i) eelpensionihüvitised.

2. Kui lisa SSC-6 ei ole sätestatud teisiti, kohaldatakse käesolevat protokollit üld- ja erisotsiaalkindlustusskeemide suhtes (osamakselistele ja mitteosamakselistele) ning tööandja või laevaomaniku kohustustega seotud skeemide suhtes.

3. III jaotise sätteid ei mõjuta laevaomaniku vastutust reguleerivaid riikide õigusnorme.

4. Käesolevat protokollit ei kohaldata järgmise suhtes:

- a) lisa SSC-1 1. osas loetletud mitteosamakselised rahalised erihüvitised;

- b) sotsiaal- ja arstiabi;
- c) hüvitised, mille puhul riik võtab vastutuse isikutele põhjustatud kahju eest ja annab selle eest kompensatsiooni, näiteks hüvitised sõja ja sõjalise tegevuse ohvritele või nende sündmuste tagajärgede tõttu kannatanutele; kuritegude, tapmise või terroriaktide ohvritele; riigi esindajate ametikohustuste täitmise käigus tehtava tõttu kahju kannatavatele isikutele või poliitilistel, usulistel või päritoluga seotud põhjustel ebasoodsa kohtlemise all kannatavatele isikutele;
- d) pikaajalise hoolduse hüvitised, mis on loetletud lisa SSC-1 2. osas;
- e) abistatud viljastamisteenused;
- f) maksed, mis on seotud mõne lõikes 1 loetletud sotsiaalkindlustusliigiga ning
 - i) mida makstakse küttekulude katteks külma ilma korral ning
 - ii) mis on loetletud lisa SSC-1 3. osas;
- g) perehüvitised.

ARTIKKEL SSC.4

Liikmesriikidevahelise diskrimineerimise keeld

1. Käesoleva protokolliga kehtestatud sotsiaalkindlustuse koordineerimise kord põhineb liikmesriikide vahelise mittediskrimineerimise põhimõttel.
2. Käesolev artikkel ei piira Ühendkuningriigi ja Iirimaa vahel ühise reisi piirkonna kohta sõlmitud kokkulepete kohaldamist.

ARTIKKEL SSC.5

Võrdne kohtlemine

1. Kui käesolevas protokollis ei ole sätestatud teisiti, siis artikli SSC.3 lõikega 1 hõlmatud sotsiaalkindlustusliikide puhul võimaldatakse isikutele, kelle suhtes käesolevat protokollit kohaldatakse, iga riigi õigusaktide alusel samasuguseid soodustusi ja nende suhtes kehtivad samasugused kohustused kui nimetatud riigi kodanike suhtes.
2. Käesolevat sätet ei kohaldata artikli SSC.3 lõikes 4 osutatud küsimuste suhtes

ARTIKKEL SSC.6

Hüvitiste, tulu, faktide või sündmustega seotud võrdne kohtlemine

Kui käesolevas protokollis ei ole sätestatud teisiti, tagavad riigid hüvitiste, tulu, faktide või sündmustega seotud võrdse kohtlemise põhimõtte kohaldamise järgmisel viisil:

- a) kui pädeva riigi õigusaktide alusel on sotsiaalkindlustushüvitiste ja muu tulu saamisel teatavad õiguslikud tagajärjed, kohaldatakse nimetatud õigusakti asjakohaseid sätteid ka samaväärsete hüvitiste saamise suhtes, mis on saadud teise riigi õigusaktide alusel, või teises riigis saadud tulu suhtes;
- b) kui pädeva riigi õigusaktide alusel võib teatavate faktide või sündmuste esinemisel olla õiguslikke tagajärgi, võtab kõnealune riik arvesse mis tahes riigis toimuvaid sarnaseid fakte või sündmusi nii, nagu need oleksid toimunud tema enda territooriumil.

ARTIKKEL SSC.7

Perioodide liitmine

Kui käesolevas protokollis ei ole sätestatud teisiti, võtab riigi pädev asutus vajalikul määral arvesse teise riigi õigusaktide kohaselt täitunud kindlustus-, töötamis-, füüsilisest isikust ettevõtjana tegutsemise või elamisperioode nii, nagu oleksid need täitunud tema riigis kohaldatavate õigusaktide alusel, kui tema riigi õigusaktid seavad kindlustus-, töötamis-, füüsilisest isikust ettevõtjana tegutsemise või elamisperioodide täitumise tingimuseks:

- a) hüvitiseõiguste saamisel, säilimisel, kestusel või taastamisel;
- b) õigusaktidega hõlmatusel või
- c) juurdepääsul kohustuslikule kindlustusele, selle vabatahtlikule jätkamisele või vabatahtlikule kindlustusele või vabastusele sellest.

ARTIKKEL SSC.8

Elukohaeeskirjadest loobumine

Riigid tagavad rahaliste hüvitiste eksporditavuse põhimõtte kohaldamise kooskõlas punktidega a ja b:

- a) riigi õigusaktide või käesoleva protokolliga alusel makstavate rahaliste hüvitiste puhul ei lubata nende vähendamist, muutmist, peatamist, tühistamist ega konfiskeerimist asjaolu tõttu, et hüvitisesaaja või tema pereliikmete elukoht on mõni teine riik kui hüvitiste maksmise eest vastutava asutuse asukohariik;
- b) punkti a ei kohaldata artikli SSC.3 lõike 1 punktides c ja h nimetatud rahaliste hüvitiste suhtes.

ARTIKKEL SSC.9

Hüvitiste kattumise vältimine

Kui pole sätestatud teisiti, ei anta ega säilitata käesoleva protokolliga õigust saada mitut samaliigilist hüvitist ühe ja sama kohustusliku kindlustuse perioodi eest.

II JAOTIS

KOHALDATAVATE ÕIGUSAKTIDE KINDLAKSMÄÄRAMINE

ARTIKKEL SSC.10

Üldised eeskirjad

1. Käesoleva protokolliga kohaldamisalasse kuuluvate isikute suhtes kohaldatakse üksnes ühe riigi õigusakte. Need õigusaktid määratakse kindlaks kooskõlas käesoleva jaotisega.

2. Käesoleva jaotise eesmärgil käsitletakse isikuid, kes saavad rahalisi hüvitisi seoses oma tööga või füüsilisest isikust ettevõtjana tegutsemisega või selle tõttu, nimetatud tegevusega tegelejatena. See ei kehti invaliidsus-, vanadus- või toitjakaotuspensionite või tööõnnetus- või kutsehaiguspensionite või rahaliste haigushüvitiste kohta, mis hõlmavad piiramata kestusega ravi.
3. Artiklite SSC.11, SSC.12 ja SSC.13 kohaselt
- a) kohaldatakse riigis palgatöolisena töötava või füüsilisest isikust ettevõtjana tegutseva isiku suhtes kõnelause riigi õigusakte;
 - b) kohaldatakse riigiteenistuja suhtes selle riigi õigusakte, kellele allub tema tööandjaks olev riigiasutus;
 - c) kõigi muude isikute suhtes, kelle suhtes ei kehti punktid a ja b, kohaldatakse elukohajärgse riigi õigusakte, ilma et see piiraks teiste käesoleva protokolli sätete kohaldamist, millega talle tagatakse hüvitised ühe või mitme muu riigi õigusaktide alusel.
4. Käesoleva jaotise mõistes käsitatakse palgatöötajana töötamist või füüsilisest isikust ettevõtjana tegutsemist, mis tavaliselt toimub riigi lipu all merd sõitval alusel, kõnealuses riigis toimuva tegevusena. Siiski kohaldatakse riigi lipu all sõitval laeval töötava isiku suhtes, kes saab palka ettevõtjalt või isikult, kelle registrijärgne asukoht või tegevuskoht on teises riigis, viimasena nimetatud riigi õigusakte, kui isik elab selles riigis. Palka maksvat ettevõtjat või isikut käsitatakse kõnealuste õigusaktide kohaldamisel tööandjana.

5. Reisija- või kaubaveoteenuseid osutava lennumeeskonna või salongipersonali tegevus loetakse toimuvaks selles riigis, kus asub põhibaas.

ARTIKKEL SSC.11

Lähetatud töötajad

1. Erandina artikli SSC.10 lõikest 3 ja üleminekumeetmena enne käesoleva lepingu jõustumist valitsenud olukorra suhtes kohaldatakse lisa SSC-8 A-kategooriasse kuuluvate liikmesriikide ja Ühendkuningriigi vahel järgmisi kohaldatavaid õigusakte käsitlevaid eeskirju:

- a) isiku suhtes, kes töötab riigis tööandja heaks, kes tavaliselt seal tegutseb, ning kelle tööandja lähetab teise riiki selle tööandja nimel tööd tegema, kohaldatakse jätkuvalt esimese riigi õigusakte, tingimusel et
 - i) sellise töö kestus ei ületa 24 kuud ning
 - ii) teda ei saadeta teist lähetatud töötajat asendama;
- b) isiku suhtes, kes tavaliselt tegutseb füüsilisest isikust ettevõtjana riigis ja kes läheb tegelema sama tegevusega teise riiki, kohaldatakse jätkuvalt esimese riigi õigusakte, tingimusel et sellise tegevuse eeldatav kestus ei ületa 24 kuud.

2. Käesoleva lepingu jõustumise kuupäevaks teatab liit Ühendkuningriigile, millisesse järgmistest kategooriatest iga liikmesriik kuulub:
 - a) A-kategooria: liikmesriik on teavitanud liitu, et soovib käesoleva artikli kohaselt kasutada artikliga SSC.10 seotud erandit;
 - b) B-kategooria: liikmesriik on teavitanud liitu, et ei soovi kasutada artikliga SSC.10 seotud erandit, või
 - c) C-kategooria: liikmesriik ei ole teatanud, kas ta soovib kasutada artikliga SSC.10 seotud erandit.
3. Lõikes 2 osutatud dokument muutub käesoleva lepingu jõustumise kuupäeval lisa SSC-8 sisuks.
4. Käesoleva lepingu jõustumise kuupäeval A-kategooriasse kantud liikmesriikide suhtes kohaldatakse lõike 1 punkte a ja b.
5. Käesoleva lepingu jõustumise kuupäeval C-kategooriasse kantud liikmesriikide suhtes kohaldatakse lõike 1 punkte a ja b nii, nagu kuuluks kõnealune liikmesriik ühe kuu jooksul pärast käesoleva lepingu jõustumist A-kategooriasse. Sotsiaalkindlustuse koordineerimise erikomitee viib liikmesriigi C-kategooriast üle A-kategooriasse, kui liit teavitab sotsiaalkindlustuse koordineerimise erikomiteed, et kõnealune liikmesriik soovib sellist üleviimist.

6. Üks kuu pärast käesoleva lepingu jõustumise kuupäeva lakkavad B- ja C-kategooria eksisteerimast. Pooled avaldavad seejärel võimalikult kiiresti ajakohastatud lisa SSC-8. Lõike 1 kohaldamisel käsitatakse lisa SSC-8 alates kõnealuse avaldamise kuupäevast üksnes A-kategooria liikmesriike hõlmavana.
7. Kui isik on lõikes 1 osutatud olukorras, mis hõlmab C-kategooria liikmesriiki enne ajakohastatud lisa SSC-8 avaldamist vastavalt lõikele 6, jätkatakse lõike 1 kohaldamist selle isiku suhtes kogu tema lõike 1 kohase tegevuse kestel.
8. Liit teavitab sotsiaalkindlustuse koordineerimise erikomiteed, kui liikmesriik soovib enda väljaarvamist lisa SSC-8 A-kategooriast ning sotsiaalkindlustuse koordineerimise erikomitee kõrvaldab liidu taotlusel selle liikmesriigi lisa SSC-8 A-kategooriast. Pooled avaldavad ajakohastatud lisa SSC-8, mida kohaldatakse alates sotsiaalkindlustuse koordineerimise erikomiteele taotluse laekumisele järgneva teise kuu esimesest päevast.
9. Kui isik on lõikes 1 osutatud olukorras enne ajakohastatud lisa SSC-8 avaldamist vastavalt lõikele 8, jätkatakse lõike 1 kohaldamist selle isiku suhtes kogu tema lõike 1 kohase tegevuse kestel.

ARTIKKEL SSC.12

Tegevus kahes või enamas riigis

1. Isiku suhtes, kes tavaliselt töötab palgatöötajana ühes või mitmes liikmesriigis ja samuti Ühendkuningriigis, kohaldatakse õigusakte järgmiselt:
 - a) elukohariigi õigusakte, kui oluline osa tema tegevusest toimub kõnealuses riigis, või
 - b) kui oluline osa tema tegevusest ei toimu elukohariigis
 - i) selle riigi õigusakte, kus on talle tööd andva ettevõtja või tööandja registrijärgne asukoht või tegevuskoht, kui talle annab tööd üks ettevõtja või tööandja, või
 - ii) selle riigi õigusakte, kus on talle tööd andvate ettevõtjate või tööandjate registrijärgne asukoht või tegevuskoht, kui talle annavad tööd kaks või mitu ettevõtjat või tööandjat, kellel on registrisse kantud asukoht või tegevuskoht vaid ühes riigis, või
 - iii) selle riigi õigusakte, kus on talle tööd andva ettevõtja või tööandja registrijärgne asukoht või tegevuskoht ning mis ei ole asjaomase isiku elukohariik, kui talle annavad tööd kaks või mitu ettevõtjat või tööandjat, kelle registrisse kantud asukoht või tegevuskoht on riigis ja Ühendkuningriigis, millest üks on asjaomase isiku elukohariik, või

- iv) elukohariigi õigusakte, kui talle annavad tööd kaks või enam ettevõtjat või tööandjat, kellest vähemalt kahe registrijärgne asukoht või tegevuskoht on eri riikides, millest kumbki ei ole asjaomase isiku elukohajärgne riik.
2. Isiku suhtes, kes tavaliselt tegutseb füüsilisest isikust ettevõtjana ühes või mitmes liikmesriigis ja ka Ühendkuningriigis, kohaldatakse
- a) elukohariigi õigusakte, kui oluline osa tema tegevusest toimub kõnealuses riigis, või
- b) selle riigi õigusakte, kus on tema tegevuste huvikese, kui ta ei ela ühes neist riikidest, kus toimub oluline osa tema tegevusest.
3. Isiku suhtes, kes tavaliselt tegutseb palgatöötaja või füüsilisest isikust ettevõtjana kahes või enamas riigis, kohaldatakse selle riigi õigusakte, kus ta töötab, või kui ta tegutseb kahes või enamas riigis, siis kooskõlas lõikega 1 määratletud õigusakte.
4. Isiku suhtes, kes on riigiteenistuja ühes riigis ja kes töötab või tegutseb füüsilisest isikust ettevõtjana ühes või mitmes riigis, kohaldatakse selle riigi õigusakte, mille subjektiks on talle tööd andev riigiasutus.

5. Isiku suhtes, kes tavaliselt töötab palgatöötajana kahes või enamas liikmesriigis (ja mitte Ühendkuningriigis), kohaldatakse Ühendkuningriigi õigusakte, kui ta ei tegele olulise osaga sellest tegevusest elukohariigis ning

- a) talle annavad tööd kaks või enam ettevõtjat või tööandjat, kelle registrijärgne asukoht või tegevuskoht on Ühendkuningriigis;
- b) ta elab liikmesriigis ja töötab kahe või enama ettevõtja või tööandja heaks, kelle registrijärgne asukoht või tegevuskoht on Ühendkuningriigis ja elukohaliikmesriigis;
- c) ta elab Ühendkuningriigis ja töötab kahe või enama ettevõtja või tööandja heaks, kellest vähemalt kahe registrijärgne asukoht või tegevuskoht on eri liikmesriikides, või
- d) ta elab Ühendkuningriigis ja töötab ühe või mitme ettevõtja või tööandja heaks, kellest ühelgi ei ole registrijärgset asukohta ega tegevuskohta teises riigis.

6. Isiku suhtes, kes tavaliselt tegutseb füüsilisest isikust ettevõtjana kahes või enamas liikmesriigis (ja mitte Ühendkuningriigis), ilma et ta tegeleks olulise osaga sellest tegevusest elukohariigis, kohaldatakse Ühendkuningriigi õigusakte, kui tema tegevuse huvikese asub Ühendkuningriigis.

7. Lõiget 6 ei kohaldata isiku suhtes, kes tavaliselt töötab ja tegutseb füüsilisest isikust ettevõtjana kahes või enamas liikmesriigis.

8. Lõigetes 1–6 nimetatud isikuid koheldakse kooskõlas käesolevate sätetega määratletud õigusaktide eesmärgil nii, nagu toimuks kogu nende tõine tegevus või tegevus füüsilisest isikust ettevõtjana ja nad saaksid kogu tulu asjaomases riigis.

ARTIKKEL SSC.13

Vabatahtlik kindlustus või kohustusliku kindlustuse vabatahtlik jätkamine

1. Artikleid SSC.10, SSC.11 ja SSC.12 ei kohaldata vabatahtliku kindlustuse ja kohustusliku kindlustuse vabatahtliku jätkamise suhtes, välja arvatud juhul, kui mõne artiklis SSC.3 nimetatud kindlustusliigi jaoks on mõnes liikmesriigis üksnes vabatahtlik kindlustus.
2. Kui riigi õigusaktidest tulenevalt kohaldatakse asjaomase isiku suhtes kohustuslikku kindlustust selles riigis, ei või tema suhtes kohaldada vabatahtlikku kindlustusskeemi ega kohustusliku kindlustuse vabatahtliku jätkamise skeemi teises riigis. Kõigil muudel juhtudel, kui antud kindlustusliigi puhul on valida mitme vabatahtliku kindlustusskeemi või kohustusliku kindlustuse vabatahtliku jätkamise skeemi vahel, liitub asjaomane isik üksnes skeemiga, mille ise valib.
3. Invaliidsus-, vanadus- ja toitjakaotushüvitise puhul võib asjaomane isik siiski ühineda riigi vabatahtliku kindlustuse või kohustusliku kindlustuse vabatahtliku jätkamise skeemiga hoolimata sellest, et tema suhtes kohaldatakse kohustuslikult teise riigi õigusakte, tingimusel et tema suhtes on tema karjääri mingil etapil kohaldatud esimese riigi õigusakte seoses palgatöö või füüsilisest isikust ettevõtjana tegutsemisega, ja kui selline kattumine on esimese riigi õigusaktide alusel sõnaselgelt või kaudselt lubatud.

4. Kui riigi õigusaktidest tulenevalt on vabatahtliku kindlustuse või kohustusliku kindlustuse vabatahtliku jätkamise tingimuseks selles riigis elamine või eelnev palgatöötajana töötamine või füüsilisest isikust ettevõtjana tegutsemine, siis kohaldatakse artikli SSC.6 punkti b vaid isikute suhtes, kelle suhtes varem on kohaldatud selle riigi õigusakte palgatöö või füüsilisest isikust ettevõtjana tegutsemise alusel.

ARTIKKEL SSC.14

Tööandja kohustused

1. Tööandja, kelle registrijärgne asukoht või tegevuskoht on väljaspool pädevat riiki, täidab kõiki oma töötajate suhtes kohaldatavate õigusaktidega kehtestatud kohustusi, eelkõige kohustust teha nendes õigusaktides ette nähtud sissemaksed, samamoodi kui siis, kui tema registrijärgne asukoht või tegevuskoht oleks pädevas riigis.

2. Tööandja, kelle tegevuskoht ei ole selles riigis, kelle õigusakte kohaldatakse, võib töötajaga kokku leppida, et viimane täidab sissemaksete tegemisel tööandja kohustusi tema nimel, ilma et see mõjutaks tööandja aluskohustusi. Tööandja saabab kõnealuse riigi pädevale asutusele sellise kokkuleppe kohta teate.

III JAOTIS

ERISÄTTED ERI KATEGOORIAE HÜVITISTE KOHTA

1. PEATÜKK

HAIGUSHÜVITISED, RASEDUS- JA SÜNNITUS- NING SAMAVÄÄRSED
ISADUSHÜVITISED

1. JAGU

KINDLUSTATUD JA NENDE PERELIIKMED,
VÄLJA ARVATUD PENSIONÄRID JA NENDE PERELIIKMED

ARTIKKEL SSC.15

Elamine muus riigis kui pädev riik

Kindlustatud isik või tema pereliikmed, kes elavad muus riigis kui pädev riik, saavad elukohariigis mitterahalisi hüvitsi, mida pädeva asutuse nimel annab elukohajärgne asutus kooskõlas asutuse kohaldatavate õigusaktidega, nagu oleksid asjaomased isikud kindlustatud nimetatud õigusaktide alusel.

ARTIKKEL SSC.16

Viibimine pädevas riigis, mis ei ole elukohajärgne riik – erieeskirjad
piirialade töötajate perekondade kohta

1. Kui lõikes 2 ei ole sätestatud teisiti, on ka kindlustatud isikul ja tema artiklis SSC.15 osutatud pereliikmetel pädevas riigis viibimise ajal õigus saada mitterahalisi hüvitisi. Mitterahalisi hüvitisi annab pädev asutus oma kulul kooskõlas nende õigusaktidega, mida ta kohaldab, nagu elaksid asjaomased isikud pädevas riigis.

2. Piirialatöötaja pereliikmetel on õigus saada mitterahalisi hüvitisi pädevas riigis viibimise ajal.

Kui pädev riik on loetletud lisas SSC-2, on piirialatöötaja pereliikmetel, kes viibivad piirialatöötajaga samas riigis, õigus mitterahalistele hüvitistele pädevas riigis siiski üksnes artikli SSC.17 lõikes 1 sätestatud tingimustel.

ARTIKKEL SSC.17

Viibimine väljaspool pädevat riiki

1. Kui lõikes 2 ei ole sätestatud teisiti, on kindlustatud isikul ja tema pereliikmetel, kes viibivad muus riigis kui pädev riik, õigus mitterahalistele hüvitistele, mida viibimiskohajärgne asutus annab pädeva asutuse nimel kooskõlas oma õigusaktidega, nii nagu oleks asjaomased isikud nende õigusaktide alusel kindlustatud, kui

- a) mitterahalised hüvitised muutuvad mitterahaliste hüvitiste andja arvates hüvitiste laadi ja eeldatavat viibimise kestust arvestades nende viibimise ajal meditsiinilistel põhjustel vajalikuks;
- b) isik ei reisinud sellesse riiki mitterahaliste hüvitiste saamiseks (v.a juhul, kui ta on reisija või meeskonnaliige laeval või õhusõidukil, mis reisib sellesse riiki) ja mitterahalised hüvitised osutusid reisi või lennu ajal meditsiinilistel põhjustel vajalikuks ning
- c) kehtiv õigusi tõendav dokument esitatakse kooskõlas lisa SSC-7 artikli SSCI.22 lõikega 1.

2. Lisa SSC-7 liites SSCI-2 on loetletud mitterahalised hüvitised, mille andmiseks teises riigis viibimise ajal on nõutavad praktilised põhjused või eelkõikulepe asjaomase isiku ja hooldust pakkuva asutuse vahel.

ARTIKKEL SSC.18

Reisimine mitterahaliste hüvitiste saamise eesmärgil – luba saada
asjakohast ravi väljaspool elukohariiki

1. Kui käesoleva protokolliga ei ole sätestatud teisiti, siis taotleb kindlustatud isik, kes reisib teise riiki eesmärgiga seal viibimise ajal saada mitterahalisi hüvitisi, luba pädevalt asutuselt.
2. Kindlustatud isik, kes on saanud pädevalt asutuselt loa minna teise riiki tema seisundile sobiva ravi saamiseks, saab mitterahalisi hüvitisi, mida pädeva asutuse nimel annab viibimiskohajärgne asutus kooskõlas viimase kohaldatavate õigusaktidega, nagu oleks ta kindlustatud nimetatud õigusaktide alusel. Luba antakse, kui kõnealune ravi kuulub kõnealuse isiku elukohajärgses riigis õigusaktidega sätestatud hüvitiste hulka ning seda ravi pole võimalik talle pakkuda meditsiiniliselt õigustatud tähtaja jooksul, võttes arvesse tema tervislikku seisundit ja haiguse võimalikku kulgu.
3. Lõikeid 1 ja 2 kohaldatakse *mutatis mutandis* kindlustatud isiku pereliikmete suhtes.
4. Kui kindlustatud isiku pereliikmed elavad muus riigis kui kindlustatud isiku elukohajärgne riik ja see riik on valinud tagasimaksmise kindlaksmääratud summade alusel, kannab lõikes 2 nimetatud mitterahaliste hüvitiste kulud pereliikmete elukohajärgne asutus. Sellisel juhul käsitletakse pädeva asutusena lõike 1 eesmärgil pereliikmete elukohajärgset asutust.

ARTIKKEL SSC.19

Rahalised hüvitised

1. Kindlustatud isikul ja tema pereliikmetel, kes elavad või viibivad muus riigis kui pädev riik, on õigus rahalistele hüvitistele, mida maksab pädev asutus kooskõlas kohaldatavate õigusaktidega. Pädeva asutuse ja elu- või viibimiskohajärgse asutuse vahelise kokkuleppe alusel võib selliseid hüvitisi maksta ka elu- või viibimiskohajärgne asutus pädeva asutuse kulul vastavalt pädeva riigi õigusaktidele.
2. Selle riigi pädev asutus, kelle õigusaktid näevad ette rahaliste hüvitiste arvutamise keskmise tulu või keskmise sissemakse alusel, määratleb sellise keskmise tulu või keskmise sissemakse üksnes nimetatud riigi õigusaktide alusel täitunud perioodide eest kinnitatult makstud tulude või rakendatud sissemaksete alusel.
3. Selle riigi pädev asutus, kelle õigusaktid näevad ette rahaliste hüvitiste arvutamise normtöötasu põhjal, võtab arvesse üksnes normtöötasu või asjakohasel juhul keskmist normtöötasu nimetatud riigi õigusaktide alusel täitunud perioodide eest.
4. Lõikeid 2 ja 3 kohaldatakse *mutatis mutandis* juhtumite suhtes, kus pädeva asutuse kohaldatavates õigusaktides sätestatakse konkreetne vaatlusperiood, mis kõnealuse juhtumi puhul vastab täielikult või osaliselt perioodidele, mis asjaomase isiku puhul on täitunud ühe või enama riigi õigusaktide alusel.

ARTIKKEL SSC.20

Pensionitaotlejad

1. Kindlustatud isik, kelle õigus saada mitterahalisi hüvitisi viimase pädeva riigi õigusaktide alusel lõpeb pensionitaotluse esitamisel või selle menetlemise ajal, säilitab õiguse mitterahalistele hüvitistele elukohajärgse riigi õigusaktide alusel, tingimusel et pensioni taotleja vastab lõikes 2 osutatud riigi õigusaktidest tulenevatele kindlustustingimustele. Õigust mitterahalistele hüvitistele elukohariigis kohaldatakse ka pensionitaotleja pereliikmete suhtes.
2. Mitterahaliste hüvitiste kulud kannab selle riigi asutus, mis pensioni määramise korral oleks pädev artiklite SSC.21, SSC.22 ja SSC.23 alusel.

2. JAGU

PENSIONÄRIDE JA NENDE PERELIIKMETE ERISÄTTED

ARTIKKEL SSC.21

Õigus mitterahalistele hüvitistele elukohariigi õigusaktide alusel

Isik, kes saab pensioni või pensione kahe või mitme riigi õigusaktide alusel, millest üks on elukohariik, ning kellel on õigus mitterahalistele hüvitistele selle riigi õigusaktide alusel, saab koos pereliikmetega selliseid hüvitisi elukohajärgselt asutuselt ja selle asutuse kulul, nagu oleks ta pensionär, kelle pension kuulub maksmisele üksnes selle riigi õigusaktide alusel.

ARTIKKEL SSC.22

Õiguse puudumine mitterahalistele hüvitistele elukohariigi õigusaktide alusel

1. Isik, kes
 - a) elab mõnes riigis;
 - b) saab pensioni või pensione ühe või mitme riigi õigusaktide alusel ning

- c) on elukohariigi õigusaktide alusel mitterahaliste hüvitise saamise õiguseta,

saab siiski selliseid hüvitisi enda ja oma pereliikmete eest, kui pensionäriil oleks õigus neid saada tema pensioni suhtes pädeva riigi õigusaktide alusel või vähemalt ühe pädeva riigi õigusaktide alusel, kui kõnealune isik elas selles riigis. Mitterahalisi hüvitisi annab lõikes 2 nimetatud asutuse kulul elukohajärgne asutus, nii nagu asjaomasel isikul oleks õigus pensionile ja mitterahalistele hüvitistele selle riigi õigusaktide alusel.

2. Lõikes 1 käsitletud juhtudel kannab mitterahaliste hüvitiste kulud asutus, mis tehakse kindlaks vastavalt järgmistele eeskirjadele:

- a) kui pensionäri koheldakse nii, nagu tal oleks ühe riigi õigusaktide alusel õigus mitterahalistele hüvitistele, kannab nende hüvitiste kulud selle riigi pädev asutus;
- b) kui pensionäri koheldakse nii, nagu oleks tal õigus saada mitterahalisi hüvitisi kahe või enama riigi õigusaktide alusel, kannab nende hüvitiste kulud selle riigi pädev asutus, kelle õigusaktid on tema suhtes kõige kauem kehtinud;
- c) kui punktis b sätestatud eeskirja kohaldamine tooks kaasa selle, et nende hüvitiste kulude eest vastutaks mitu asutust, kannab kulud selle riigi pädev asutus, kelle õigusakte pensionäri suhtes viimati kohaldati.

ARTIKKEL SSC.23

Pensionid ühe või mitme riigi õigusaktide alusel, välja arvatud elukohariik, kui viimati nimetatud riigis kehtib õigus saada mitterahalisi hüvitisi

Kui isik, kes saab pensioni või pensione ühe või mitme riigi õigusaktide alusel, elab riigis, mille õigusaktide alusel ei olene õigus mitterahalistele hüvitistele kindlustustingimustest ega palgatöötajana töötamisest või tegevusest füüsilisest isikust ettevõtjana, ja ta elukohariigist pensioni ei saa, kannab talle ja tema pereliikmetele antavad mitterahaliste hüvitiste kulud ühe tema pensionite suhtes pädeva riigi asutus, mis määratakse kooskõlas artikli SSC.22 lõikega 2, sellises ulatuses, milles pensionäri ja tema pereliikmetel oleks õigus hüvitistele, kui nad elaksid selles riigis.

ARTIKKEL SSC.24

Pereliikmete elamine riigis,
mis pole pensionäri elukohariik

Kui isik

- a) saab pensioni või pensione ühe või mitme riigi õigusaktide alusel ning

- b) elab muus riigis kui see, kus elavad tema pereliikmed,

on tema pereliikmetel õigus saada mitterahalisi hüvitisi oma elukohajärgselt asutuselt vastavalt selle kohaldatavatele õigusaktidele, kui pensionäril on õigus saada mitterahalisi hüvitisi riigi õigusaktide alusel. Kulud kannab pensionärile tema elukohariigis antavate mitterahaliste hüvitiste kulude eest vastutav pädev asutus.

ARTIKKEL SSC.25

Pensionäri või tema pereliikmete viibimine väljaspool
elukohariiki – viibimine pädevas riigis – luba asjakohaseks raviks
väljaspool elukohariiki

1. Artiklit SSC.17 kohaldatakse *mutatis mutandis* järgmise suhtes:
 - a) isiku suhtes, kes saab pensioni või pensione ühe või mitme riigi õigusaktide alusel ja kellel on õigus mitterahalistele hüvitistele ühe oma pensioni/pensiooneid maksva riigi õigusaktide alusel,
 - b) tema pereliikmetele,

kes viibivad riigis, mis ei ole nende elukohariik.

2. Artikli SSC.16 lõiget 1 kohaldatakse *mutatis mutandis* lõikes 1 kirjeldatud isikute suhtes, kui nad viibivad riigis, kus asub pensionärile tema elukohariigis antavate mitterahaliste hüvitiste kulude eest vastutav pädev asutus, ning see riik on selle valinud pädevaks asutuseks ja on loetletud lisas SSC-3.
3. Artiklit SSC.18 kohaldatakse *mutatis mutandis* pensionäri või tema pereliikmete suhtes, kes viibivad muus riigis kui see, kus nad elavad, eesmärgiga saada selles riigis nende seisundile vastavat ravi.
4. Kui lõikes 5 ei ole sätestatud teisiti, kannab lõigetes 1–3 osutatud mitterahaliste hüvitiste kulud pensionärile tema elukohariigis antavate mitterahaliste hüvitiste kulude eest vastutav pädev asutus.
5. Lõikes 3 osutatud mitterahaliste hüvitiste kulud kannab pensionäri või tema pereliikmete elukohajärgne asutus, kui need isikud elavad riigis, mis on valinud tagasimaksmise kindlaksmääratud summade alusel. Sellisel juhul käsitatakse pädeva asutusena lõike 3 eesmärgil pensionäri või tema pereliikmete elukohajärgset asutust.

ARTIKKEL SSC.26

Rahalised hüvitised pensionäridele

1. Rahalisi hüvitisi makstakse isikule, kes saab pensiooni või pensione ühe või mitme riigi õigusaktide alusel selle riigi pädeva asutuse poolt, kus asub pensionärile tema elukohariigis antavate mitterahaliste hüvitiste kulude eest vastutav pädev asutus. Artiklit SSC.19 kohaldatakse *mutatis mutandis*.
2. Lõiget 1 kohaldatakse ka pensionäri pereliikmete suhtes.

ARTIKKEL SSC.27

Pensionäride sissemaksed

1. Riigi asutus, mis kohaldatavate õigusaktide alusel vastutab haigus-, rasedus-, sünnitus- ja samaväärsete isadushüvitiste sissemaksete mahaarvamise eest, võib kohaldatavate õigusaktide alusel arvutatud mahaarvamisi taotleda ja tagasi nõuda üksnes selles ulatuses, milles nimetatud riigi asutus kannab hüvitiste kulusid artiklite SSC.21–SSC.24 alusel.
2. Kui artiklis SSC.23 osutatud juhul sõltub haigushüvitiste, rasedus- ja sünnitus- ning samaväärsete isadushüvitiste saamine sissemaksete või samalaadsete maksete tasumisest vastavalt selle riigi õigusaktidele, kus asjaomane pensionär elab, ei tule selliseid sissemakseid elukoha alusel tasuda.

3. JAGU

ÜHISSÄTTED

ARTIKKEL SSC.28

Üldsätted

Artikleid SSC.21–SSC.27 ei kohaldata pensionäri ega tema pereliikmete suhtes, kellel riigi õigusaktide alusel on õigus hüvitistele palgatöötajana või füüsilisest isikust ettevõtjana tegutsemise tõttu. Sellisel juhul kohaldatakse selle isiku suhtes käesoleva peatükiga seoses artikleid SSC.15–SSC.19.

ARTIKKEL SSC.29

Prioriteetsuse eeskirjad mitterahaliste hüvitiste õiguse puhul – erieeskiri pereliikmete õiguse kohta hüvitistele elukohariigis

1. Kui lõigetes 2 ja 3 ei ole sätestatud teisiti, siis juhul kui pereliikmel on iseseisev õigus mitterahalistele hüvitistele riigi õigusaktide või käesoleva peatüki alusel, on selline õigus prioriteetne võrreldes pereliikme tuletatud õigusega mitterahalistele hüvitistele.
2. Kui lõikes 3 ei ole sätestatud teisiti, siis juhul kui iseseisev õigus on elukohariigis olemas otse ja üksnes asjaomase isiku selles riigis elamise alusel, on tuletatud õigus mitterahalistele hüvitistele prioriteetne iseseisva õiguse ees.

3. Olenemata lõigetest 1 ja 2 antakse mitterahalisi hüvitisi kindlustatud isiku pereliikmetele nende elukohariigi pädeva asutuse kulul, kui
- a) need pereliikmed elavad riigis, mille õigusaktide kohaselt ei olene õigus mitterahalistele hüvitistele kindlustustingimustest või palgatöötajana töötamise või füüsilisest isikust ettevõtjana tegutsemisest, ning
 - b) kindlustatud isiku abikaasa või laste eest hoolitsev isik teeb palgatööd või tegutseb füüsilisest isikust ettevõtjana selles riigis või saab sellest riigist pensioni palgatöö või füüsilisest isikust ettevõtjana tegutsemise alusel.

ARTIKKEL SSC.30

Tagasimaksed asutuste vahel

1. Mitterahalised hüvitised, mida riigi asutus annab teise riigi asutuse eest käesoleva peatüki alusel, kuuluvad täies ulatuses tagasimaksmisele.
2. Lõikes 1 osutatud tagasimaksed määratakse ja jõustatakse lisas SSC-7 sätestatud korras kas tegeliku kulu tõendi esitamisel või kindlaksmääratud summade alusel nende riikide puhul, kelle õigus- või haldusstruktuuride tõttu pole tegeliku kulu alusel tagasimaksmine asjakohane.

3. Riigid ja nende pädevad võimuorganid võivad ette näha teistsuguse tagasimaksmisviisi või loobuda igasugusest tagasimaksmisest nende jurisdiktsiooni all olevate asutuste vahel.

2. PEATÜKK

TÖÖÕNNETUS- JA KUTSEHAIGUSHÜVITISED

ARTIKKEL SSC.31

Õigus mitterahalistele ja rahalistele hüvitistele

1. Ilma et see piiraks käesoleva artikli lõigete 2 ja 3 soodsamate sätete kohaldamist, kohaldatakse tööõnnetuste või kutsehaigustega seotud hüvitiste suhtes ka artiklit SSC.15, artikli SSC.16 lõiget 1, artikli SSC.17 lõiget 1 ja artikli SSC.18 lõiget 1.
2. Isikul, kellega on juhtunud tööõnnetus või kes on haigestunud kutsehaigusse ja kes elab või viibib muus riigis kui pädev riik, on õigus tööõnnetusi ja kutsehaigusi hõlmava skeemi alusel mitterahalistele erihüvitistele, mida pädeva asutuse eest annab elu- või viibimiskohajärgne asutus vastavalt asutuse kohaldatavatele õigusaktidele, nagu oleks isik kindlustatud nimetatud õigusaktide alusel.

3. Pädev asutus ei või keelduda artikli SSC.18 lõikes 1 sätestatud loa andmisest tööõnnetuse tõttu kannatada saanud või kutsehaigusesse haigestunud isikule, kellel on õigus saada kõnealuse asutuse kulul hüvitsi, juhul kui tema seisundile kohast ravi ei ole võimalik talle tema elukohariigi territooriumil pakkuda meditsiiniliselt õigustatud tähtaja jooksul, võttes arvesse tema tervislikku seisundit ja haiguse võimalikku kulgu.

4. Artiklit SSC.19 kohaldatakse ka käesoleva peatükiga reguleeritud hüvitiste suhtes.

ARTIKKEL SSC.32

Transpordikulud

1. Selle riigi pädev asutus, kelle õigusaktid näevad ette isiku, kellega on juhtunud tööõnnetus või kes on haigestunud kutsehaigusesse, elukohta või haiglasse transportimise kulude hüvitamise, kannab need kulud vastavasse kohta riigis, kus see isik elab, tingimusel et kõnealune asutus on andnud selliseks transportimiseks eelnevalt loa, arvestades nõuetekohaselt transportimist õigustavaid asjaolusid. Selline luba ei ole nõutav piirialatöötaja puhul.

2. Selle riigi pädev asutus, kelle õigusaktid näevad ette tööõnnetuse tagajärjel hukkunud isiku surnukeha matmispaika transportimise kulude hüvitamise, hüvitab vastavalt tema kohaldatavate õigusaktide sätetele transpordikulud samasugusesse paika riigis, kus oli kõnealuse isiku elukoht õnnetuse toimumise ajal.

ARTIKKEL SSC.33

Hüvitised kutsehaiguse puhul, kui haigestunud isik on viibinud samades riskitingimustes mitmes riigis

Kui kutsehaigusesse haigestunud isik on kahe või enama riigi õigusaktide kohaselt tegutsenud alal, mis oma loomult võib tõenäoliselt põhjustada kõnealuse haiguse, määratakse hüvitised, mida tal või tema ülalpidamisel olnud isikutel on õigus taotleda, üksnes viimase tingimustele vastava riigi õigusaktide alusel.

ARTIKKEL SSC.34

Kutsehaiguse süvenemine

Sellise kutsehaiguse süvenemise korral, mille tõttu sellesse haigestunud isik on saanud või saab hüvitisi riigi õigusaktide alusel, kohaldatakse järgmisi reegleid:

- a) kui asjaomane isik ei ole hüvitise saamise ajal teise riigi õigusaktide alusel palgatöötajana töötanud või tegutsenud füüsilisest isikust ettevõtjana alal, mis tõenäoliselt võib põhjustada või süvendada kõnealust haigust, kannab esimese riigi pädev asutus hüvitiste kulud tema kohaldatavate õigusaktide alusel, võttes arvesse haiguse süvenemist;

- b) kui asjaomane isik on hüvitise saamise ajal teise riigi õigusaktide alusel tegutsenud sellisel alal, kannab esimese riigi pädev asutus hüvitise kulud tema kohaldatavate õigusaktide alusel, arvestamata haiguse süvenemist. Teise riigi pädev asutus määrab asjaomasele isikule lisahüvitise, mille suurus võrdub vahega pärast haiguse süvenemist makstava hüvitise suuruse ja hüvitise suuruse vahel, mis oleks tulnud maksta tema poolt kohaldatavate õigusaktide alusel enne haiguse süvenemist juhul, kui kõnealune haigus oleks tekkinud ajal, kui isiku suhtes kohaldati selle riigi õigusakte;
- c) riigi õigusaktides ettenähtud vähendamis-, peatamis- või tühistamiseeskirju ei rakendata isikute suhtes, kes saavad kahe liikmesriigi asutuste määratud hüvitisi vastavalt punktile b.

ARTIKKEL SSC.35

Eeskirjad teatavate riikide õigusaktide erijoonte arvestamiseks

1. Kui riigis, kus asjaomane isik elab või viibib, puudub tööõnnetus- või kutsehaiguskindlustus, või kui selline kindlustus on olemas, kuid puudub mitterahaliste hüvitiste andmise eest vastutav asutus, annab selliseid hüvitisi see viibimis- või elukohajärgne asutus, kes on vastutav mitterahaliste hüvitiste andmise eest haiguse korral.

2. Kui pädevas riigis puudub tööõnnetus- või kutsehaiguskindlustus, kohaldatakse sellest hoolimata käesoleva peatüki mitterahalisi hüvitisi käsitlevaid sätteid isiku suhtes, kellel on selle riigi õigusaktide alusel õigus haigus-, sünnitus- või samaväärsele isadushüvitisele, kui sel isikul on juhtunud tööõnnetus või ta põeb kutsehaigust teises riigis elamise või viibimise ajal. Kulud kannab pädeva riigi õigusaktide alusel mitterahaliste hüvitiste puhul pädev asutus.

3. Artiklit SSC.6 kohaldatakse riigi pädeva asutuse suhtes teise riigi õigusaktide alusel toimunud või seejärel kinnitatud tööõnnetuste ja kutsehaigustega samaväärselt ajal, kui määratakse töövõimetuse aste, õigus hüvitistele või nende summa, tingimusel et

- a) hüvitist ei ole makstud tööõnnetuse või kutsehaiguse eest, mis kohalduvate õigusaktide alusel varem ilmes või kinnitati, ning
- b) hüvitist ei ole makstud tööõnnetuse või kutsehaiguse eest, mis ilmes või kinnitati hiljem teise riigi õigusaktide alusel, mille põhjal tööõnnetus või kutsehaigus ilmes või kinnitati.

ARTIKKEL SSC.36

Tagasimaksed asutuste vahel

1. Artiklit SSC.30 kohaldatakse ka käesoleva peatükiga reguleeritud hüvitiste suhtes ja tagasimakseid tehakse tegelike kulude alusel.

2. Riigid või nende pädevad võimuorganid võivad ette näha teistsuguse tagasimaksmisviisi või loobuda igasugusest tagasimaksmisest nende jurisdiktsiooni all olevate asutuste vahel.

3. PEATÜKK

MATUSETOETUSED

ARTIKKEL SSC.37

Õigus toetustele, kui surmajuhtum leiab aset või kui toetusele õigust omav isik elab väljaspool pädevat riiki

1. Kui kindlustatud isik või tema pereliige sureb muus riigis kui pädev riik, loetakse surm toimunuks pädevas riigis.
2. Pädev asutus on kohustatud andma matusetuetust tema kohaldatavate õigusaktide alusel ka juhul, kui toetusele õigust omav isik elab muus riigis kui pädev riik.
3. Lõikeid 1 ja 2 kohaldatakse ka juhul, kui surm saabub tööõnnetuse või kutsahaiguse tagajärjel.

ARTIKKEL SSC.38

Hüvitiste maksmine pensionäri surma korral

1. Kui pensionär, kellel oli õigus saada pensioni ühe riigi õigusaktide alusel või pensione kahe või mitme riigi õigusaktide alusel, elas surma saabumisel muus riigis kui see, kelle pädev asutus vastutas pensionäri mitterahaliste hüvitiste andmise eest artiklite SSC.22 ja SSC.23 alusel, annab nimetatud asutus oma kulul matusetootust tema kohaldatavate õigusaktide alusel, nii nagu oleks kõnealune pensionär oma surma saabumise ajal elanud selle asutuse asukohariigis.
2. Lõiget 1 kohaldatakse *mutatis mutandis* pensionäri pereliikmete suhtes.

4. PEATÜKK

INVALIIDSUSHÜVITISED

ARTIKKEL SSC.39

Invaliidsushüvitiste arvutamine

Ilma et see piiraks artikli SSC.7 kohaldamist, kui käesoleva protokoll II jaotise alusel pädeva riigi õigusaktide kohaselt oleneb invaliidsushüvitise suurus kindlustus-, töötamis-, füüsilisest isikust ettevõtjana tegutsemise või elamisperioodide kestusest, ei pea pädev riik makstava invaliidsushüvitise summa arvutamisel arvesse võtma ühtegi sellist teise riigi õigusaktide alusel täitunud perioodi.

ARTIKKEL SSC.40

Erisätted perioodide liitmise kohta

Riigi pädev asutus, kelle õigusaktid seavad hüvitiste saamise õiguse omandamise, säilitamise või ennistamise sõltuvusse kindlustus- või elamisperioodide täitumisest, kohaldab vajaduse korral artiklit SSC.46 *mutatis mutandis*.

ARTIKKEL SSC.41

Invaliidsuse süvenemine

Kui süveneb invaliidsus, mille eest isik saab kooskõlas käesoleva protokolliga hüvitist riigi õigusaktide alusel, antakse hüvitist süvenemist arvesse võttes käesoleva peatüki kohaselt edasi.

ARTIKKEL SSC.42

Invaliidushüvitiste muutmise vanadushüvitisteks

1. Kui invaliidsushüvitist maksva riigi õigusaktides on kooskõlas käesoleva protokolliga ette nähtud, muudetakse invaliidsushüvitised vanadushüvitisteks vastavalt tingimustele, mis on sätestatud õigusaktides, mille alusel neid makstakse, ja kooskõlas III jaotise 5. peatükiga.

2. Kui invaliidsushüvitist saav isik võib esitada taotluse vanadushüvitise saamiseks ühe või mitme riigi õigusaktide alusel vastavalt artiklile SSC.45, jätkab iga asutus, kes on riigi õigusaktide alusel vastutav invaliidsushüvitise maksmise eest, sellele isikule selliste invaliidsushüvitiste maksmist, millele nimetatud isikul on selle asutuse kohaldatavate õigusaktide alusel õigus, seni, kuni lõike 1 sätteid muutuvad selle asutuse suhtes kohaldatavaks, või seni, kuni asjaomane isik vastab selliste hüvitiste saamise tingimustele.

ARTIKKEL SSC.43

Riigiteenistujate erisätted

Artikleid SSC.7, SSC.39, SSC.41, SSC.42 ning artikli SSC.55 lõikeid 2 ja 3 kohaldatakse *mutatis mutandis* riigiteenistujate eriskeemiga hõlmatud isikute suhtes.

5. PEATÜKK

VANADUS- JA TOITJAKAOTUSPENSIONID

ARTIKKEL SSC.44

Lapse kasvatamise aja arvessevõtmine

1. Kui II jaotise kohaselt pädeva riigi õigusaktides ei võeta arvesse lapse kasvatamise perioodi, on selle riigi asutus, kelle õigusaktid olid vastavalt II jaotisele kohaldatavad asjaomase isiku suhtes sel põhjusel, et isik töötas või tegeles ettevõtlusega kuupäevani, mil nende õigusaktide alusel algas lapse kasvatamise periood, mida asjaomase lapse puhul arvesse võetakse, jätkuvalt kohustatud arvestama seda perioodi lapse kasvatamise perioodina tema kohaldatavate õigusaktide kohaselt, nagu oleks selline lapse kasvatamine toimunud tema territooriumil.
2. Lõiget 1 ei kohaldata, kui asjaomase isiku suhtes kohaldatakse või hakatakse kohaldama teise riigi õigusakte isiku palgatöötajana või füüsilisest isikust ettevõtjana tegutsemise tõttu.

ARTIKKEL SSC.45

Üldsätted

1. Kõik pädevad asutused määravad õiguse hüvitisele kõikide nende riikide õigusaktide alusel, mida on asjaomase isiku suhtes kohaldatud, kui taotlus hüvitise määramiseks on esitatud, välja arvatud juhul, kui asjaomane isik väljendab selgelt soovi lükata edasi vanadushüvitiste määramine ühe või mitme riigi õigusaktide alusel.
2. Kui mis tahes hetkel asjaomane isik ei vasta või enam ei vasta kõikidele nende riikide õigusaktides sätestatud tingimustele, mille subjektiks ta on olnud, ei arvesta asutused, mis kohaldavad õigusakte, mille tingimused on täidetud, kooskõlas artikli SSC.47 lõike 1 punktidega a või b arvutusi tehes perioode, mis on täitunud selliste õigusaktide alusel, mille tingimusi ei täideta või enam ei täideta, kui selle tulemusena kasvaks hüvitise alammäär.
3. Lõiget 2 kohaldatakse *mutatis mutandis*, kui asjaomane isik on selgelt taotlenud vanadushüvitise määramise edasilükkamist.
4. Uus arvutus tehakse automaatselt siis, kui on täidetud tingimused teiste riikide õigusaktide alusel, või kui isik taotleb kooskõlas lõikega 1 edasi lükatud vanadushüvitise määramist, välja arvatud juhul, kui teiste riikide õigusaktide alusel täitunud perioodid on juba arvesse võetud lõigete 2 ja 3 alusel.

ARTIKKEL SSC.46

Erisätted perioodide liitmise kohta

1. Kui riigi õigusaktidega on teatavate hüvitiste andmise tingimuseks seatud kindlustusperioodide täitumine üksnes erivaldkonnas palgatöötajana töötamise või füüsilisest isikust ettevõtjana tegutsemisega või kutsealal, mida reguleeritakse töötavate või füüsilisest isikust ettevõtjana tegutsevate isikute eriskeemiga, võtab selle riigi pädev asutus teise riigi õigusaktide alusel täitunud perioode arvesse üksnes siis, kui need on täitunud vastava skeemi alusel, või kui see nii pole, samal kutsealal, või kui see on asjakohane, samas tegevusvaldkonnas palgatöötajana töötades või füüsilisest isikust ettevõtjana tegutsedes.

Kui sel viisil täitunud perioode arvesse võttes ei vasta asjaomane isik eriskeemi alusel hüvitiste saamise tingimustele, võetakse nimetatud perioode hüvitiste andmisel arvesse üldskeemi alusel või kui see pole võimalik, siis vastavalt tööliste või teenistujate suhtes kohaldatava kindlustusskeemi alusel, tingimusel et asjaomane isik on olnud seotud ühega nendest skeemidest.

2. Riigi eriskeemi alusel täitunud perioode võetakse arvesse üldskeemi alusel hüvitiste andmisel, või kui see pole võimalik, siis vastavalt füüsilise töö tegijate või bürootöötajate suhtes kohaldatava kindlustusskeemi alusel, tingimusel et asjaomane isik on olnud seotud ühega nendest skeemidest, isegi kui neid perioode on juba arvesse võetud viimati nimetatud riigi eriskeemi alusel.

3. Kui riigi õigusaktid või teatav skeem teevad hüvitiste saamise õiguse omandamise, säilitamise või ennistamise tingimuseks, et asjaomane isik on kindlustatud riski realiseerumise ajal, loetakse see tingimus täidetuks, kui asjaomane isik on varem olnud kindlustatud selle riigi õigusaktide või teatava skeemi alusel ja on riski realiseerumise ajal kindlustatud sama riski suhtes teise riigi õigusaktide alusel, või kui see nii ei ole, siis kui tal on õigus saada hüvitist sama riski suhtes teise riigi õigusaktide kohaselt. Artiklis SSC.52 osutatud juhtudel loetakse viimane tingimus siiski täidetuks.

ARTIKKEL SSC.47

Hüvitiste määramine

1. Pädev asutus arvutab makstava hüvitise suuruse
 - a) kohaldatavate õigusaktide alusel üksnes siis, kui hüvitiste määramise tingimused on täidetud ainult siseriikliku õiguse alusel (sõltumatu hüvitis);
 - b) arvutades teoreetilise suuruse ja sellest tuleneva tegeliku suuruse (pro rata hüvitis) järgmiselt:
 - i) hüvitise teoreetiline suurus võrdub hüvitisega, mida asjaomane isik võiks taotleda, kui kõik kindlustus- ja/või elamisperioodid, mis on täitunud teiste riikide õigusaktide alusel, oleksid täitunud hüvitise määramise kuupäeval kohaldatavate õigusaktide alusel. Kui nende õigusaktide alusel ei sõltu hüvitise suurus täitunud perioodide kestusest, loetakse selline hüvitise suurus hüvitise teoreetiliseks suuruseks;

- ii) pädev asutus määrab seejärel kindlaks pro rata hüvitise tegeliku suuruse, korrutades teoreetilist suurust tema poolt kohaldatavate õigusaktide alusel enne riski realiseerumist täitunud perioodide kestuse ja kõikide asjaomaste riikide õigusaktide alusel enne riski materialiseerumist täitunud perioodide kogukestuse suhtega.
2. Asjakohasel juhul kohaldab pädev asutus lõike 1 punktide a ja b kohaselt arvutatud summa suhtes kõiki vähendamise, peatamise või tühistamise seotud eeskirju, mis on ette nähtud tema kohaldatavate õigusaktidega artiklites SSC.48, SSC.49 ja SSC.50 sätestatud piirides.
3. Asjaomasel isikul on õigus saada iga riigi pädevalt asutuselt suurim summa, mis on arvutatud vastavalt lõike 1 punktidele a ja b.
4. Kui kooskõlas lõike 1 punktiga a sooritatud arvutuse tulemusena on sõltumatu hüvitis ühes riigis sama suur või suurem kui pro rata hüvitis, mis on arvutatud kooskõlas lõike 1 punktiga b, võib pädev asutus loobuda pro rata arvutusest tingimusel, et
- a) selline olukord on sätestatud lisa SSC-4 1. osas;
- b) õigusaktid, mis sisaldavad eeskirju artiklites SSC.49 ja SSC.50 osutatud kattumiste vältimiseks, ei ole kohaldatavad, välja arvatud siis, kui on täidetud artikli SSC.50 lõikes 2 sätestatud tingimused, ning
- c) konkreetsel juhul ei ole seoses teise riigi õigusaktide alusel täitunud kindlustusperioodidega kohaldatav artikkel SSC.52.

5. Olenemata lõigetest 1, 2 ja 3 ei kohaldata *pro rata* arvutust skeemide suhtes, mis pakuvad hüvitisi, mille arvutamisel ei ole asjakohased perioodid, tingimusel et sellised skeemid on loetletud lisa SSC-4 2. osas. Sellistel juhtudel on asjaomasel isikul õigus hüvitisele, mis arvutatakse vastavalt asjaomase riigi õigusaktidele.

ARTIKKEL SSC.48

Kattumise välistamise eeskirjad

1. Sama isiku täitunud kindlustus- või elamisperioodide alusel arvutatud või antud vanadus- ja toitjakaotushüvitiste kattumist käsitletakse samaliigiliste hüvitiste kattumisena.
2. Selliste hüvitiste kattumist, mida ei saa käsitleda samaliigiliste hüvitistena lõike 1 tähenduses, käsitletakse eri liiki hüvitiste kattumisena.
3. Riigi õigusaktides ettenähtud kattumist välistavate eeskirjade kohaldamisel vanadus- või toitjakaotushüvitise sama liiki või eri liiki hüvitise või muu sissetulekuga kattumise korral kehtivad järgmised sätted:
 - a) pädev asutus võtab arvesse teises riigis saadud hüvitisi või tulu üksnes siis, kui asutuse kohaldatavates õigusaktides on sätestatud välisriigis saadud hüvitiste või tulu arvessevõtmine;

- b) pädev asutus võtab arvesse teise riigi makstavate hüvitiste suuruse lisas SSC-7 sätestatud tingimustel ja korras enne maksude, sotsiaalkindlustusmaksete ja muude üksikisiku maksude või vähendamiste mahaarvamist, välja arvatud kui kohaldatavates õigusaktides on sätestatud pärast selliseid mahaarvamisi kattumiste vältimiseks rakendatavad eeskirjad;
- c) pädev asutus ei võta arvesse nende teise riigi õigusaktide alusel määratavate hüvitiste suurust, mida makstakse vabatahtliku kindlustuse või kohustusliku kindlustuse vabatahtliku jätkamise alusel;
- d) kui üks riik rakendab eeskirju kattumise vältimiseks põhjusel, et asjaomane isik saab sama või eri liiki hüvitisi teiste riikide õigusaktide alusel või teistes riikides omandatud tulu, võib saadaolevat hüvitist vähendada üksnes selliste hüvitiste või sellise tulu summa võrra.

ARTIKKEL SSC.49

Samaliigiliste hüvitiste kattumine

1. Kui kahe või mitme riigi õigusaktide alusel saadaolevad samaliigilised hüvitised kattuvad, ei rakendata pro rata hüvitise suhtes riigi õigusaktidega sätestatud eeskirju kattumise vältimiseks.

2. Kattumise vältimise eeskirju rakendatakse sõltumatu hüvitise suhtes üksnes siis, kui asjaomane hüvitis on:
- a) hüvitis, mille suurus ei sõltu kindlustus- või elamisperioodi kestusest, ega
 - b) hüvitis, mille suurus on kindlaks määratud riski realiseerumiskuupäeva ja hilisema kuupäeva vahel täitunuks loetud arvestusliku perioodi alusel, mis kattub järgmisega:
 - i) samaliigiline hüvitis, välja arvatud kui kahe või mitme riigi vahel on sõlmitud kokkulepe sama arvestusperioodi mitmekordse arvessevõtmise vältimiseks, ega
 - ii) punktis a osutatud hüvitis.

Punktides a ja b osutatud hüvitised ja kokkulepped on loetletud lisas SSC-5.

ARTIKKEL SSC.50

Eri liiki hüvitiste kattumine

1. Kui eri liiki hüvitiste või muu tulu saamisel on nõutav asjaomaste riikide õigusaktides sätestatud kattumise vältimise eeskirjade kohaldamine:
- a) kahe või mitme sõltumatu hüvitise suhtes, jagavad pädevad asutused hüvitise või hüvitiste või muu tulu summad nii, nagu nad on arvesse võetud, nimetatud normidega reguleeritud hüvitiste arvuga;

siski ei saa käesoleva punkti kohaldamine asjaomast isikut ilma jätta tema pensionäristaatusest käesoleva jaotise teiste peatükkide tähenduses lisas SSC-7 sätestatud tingimustel ja korras;

- b) ühe või mitme pro rata hüvitise suhtes, võtavad pädevad asutused arvesse hüvitist või hüvitisi või muud tulu ja kõiki kattumist vältivate eeskirjade rakendamiseks sätestatud tegureid artikli SSC.47 lõike 1 punkti b alapunktis ii osutatud arvutuseks määratud kindlustus- ja/või elamisperioodide suhte funktsioonina;
- c) ühe või mitme sõltumatu hüvitise ja ühe või mitme pro rata hüvitise suhtes, rakendavad pädevad asutused *mutatis mutandis* punkti a sõltumatute hüvitiste ja punkti b pro rata hüvitiste suhtes.

2. Pädev asutus ei kohalda sõltumatute hüvitiste puhul ette nähtud jaotust, kui tema poolt kohaldatavates õigusaktides sätestatakse eri liiki hüvitiste või muu tulu ning kõigi muude tegurite arvessevõtmine nende summa selle osa arvutamiseks, mis on määratletud artikli SSC.47 lõike 1 punkti b alapunktis ii osutatud kindlustus- ja/või elamisperioodide suhte funktsioonina.

3. Lõikeid 1 ja 2 kohaldatakse *mutatis mutandis*, kui ühe või mitme riigi õigusaktid näevad ette, et õigust hüvitisele ei saa omandada juhul, kui asjaomane isik saab teise riigi õigusaktide alusel makstavat eri liiki hüvitist või muud sissetulekut.

ARTIKKEL SSC.51

Hüvitiste arvutamise lisasätted

1. Artikli SSC.47 lõike 1 punktis b osutatud teoreetiliste ja *pro rata* summade arvutamisel kohaldatakse järgmisi eeskirju:
 - a) kui enne riski realiseerumist kõigi asjaomaste riikide õigusaktide alusel täitunud kindlustus- ja/või elamisperiodide kogukestus on pikem kui täishüvitise saamiseks nõutav maksimumperiood ühe sellise riigi õigusaktides, arvestab selle riigi pädev asutus täitunud periodide kogukestuse asemel seda maksimumperioodi; see arvutusviis ei tohi põhjustada nimetatud asutusele suuremat maksekohustust kui tema kohaldatavates õigusaktides ettenähtud täishüvitis. See ei kehti hüvitiste kohta, mille suurus ei sõltu kindlustusperioodi kestusest;
 - b) kattuvate periodide arvessevõtmise kord on sätestatud lisas SSC-7;
 - c) kui riigi õigusaktides on sätestatud, et hüvitised tuleb arvutada tulu, sissemaksete, sissemaksebaasi, juurdekasvu, sissetuleku, muude summade või neist enama kui ühe kombinatsiooni (keskmiste, *pro rata*, püsi- või krediteeritud summade) alusel, toimib pädev asutus järgmiselt:
 - i) määrab hüvitiste arvutusbaasi üksnes kooskõlas tema kohaldatavate õigusaktidega täitunud kindlustusperiodide alusel;

- ii) kasutab vastavalt teiste riikide õigusaktidele täitunud kindlustus- ja/või elamisperioodidega kooskõlas arvatava summa määramisel samu tegureid, mis on määratletud või registreeritud tema poolt kohaldatavate õigusaktide alusel täitunud kindlustusperioodide puhul;

vajaduse korral vastavalt lisas SSC-6 asjaomase riigi suhtes sätestatud korrale;

- d) juhul kui punkti c ei kohaldata, kuna riigi õigusaktid näevad ette, et hüvitis arvutatakse muude elementide kui kindlustus- või elamisperioodide põhjal, mis ei ole seotud ajavahemikega, võtab pädev asutus seoses iga kindlustus- või elamisperioodiga, mis on täitunud teise riigi õigusaktide alusel, arvesse omandatud kapitali hulka, omandatuks loetava kapitali hulka või muud elementi arvutuste tegemiseks tema suhtes kehtivate õigusaktide kohaselt, jagades selle asjaomase pensioniskeemi vastavate ajavahemikega.

2. Riigi õigusaktide sätteid, mis käsitlevad hüvitiste arvutamisel arvessevõetavate tegurite ümberhindamist, kohaldab selle riigi pädev asutus asjakohasel juhul vastavalt lõikele 1 arvessevõetavate tegurite suhtes teiste riikide õigusaktide alusel täitunud kindlustus- või elamisperioodide puhul.

ARTIKKEL SSC.52

Alla aasta kestvad kindlustus- või elamisperioodid

1. Olenemata artikli SSC.47 lõike 1 punktist b ei ole liikmesriigi pädev asutus kohustatud andma hüvitist tema poolt kohaldatavate õigusaktide alusel täitunud perioodide eest, mida võetakse riski realiseerumisel arvesse, kui:

- a) nimetatud perioodide kestus on alla ühe aasta ja
- b) üksnes neid perioode arvesse võttes ei teki nimetatud õigusaktide alusel õigust hüvitisele.

Käesolevas artiklis tähendavad perioodid kõiki kindlustus-, töö-, füüsilisest isikust ettevõtjana tegutsemise või elamisperioode, mis annavad õiguse asjaomasele hüvitisele või otseselt suurendavad seda.

2. Iga asjaomase riigi pädev asutus võtab lõikes 1 osutatud perioode arvesse artikli SSC.47 lõike 1 punkti b alapunkti i kohaldamisel.

3. Kui lõike 1 kohaldamine vabastaks kõik asjaomaste riikide asutused nende kohustustest, antakse hüvitisi üksnes neist riikidest viimase õigusaktide alusel, kelle tingimused on täidetud, nagu oleksid kõik täitunud ning vastavalt artiklile SSC.7 ja artikli SSC.46 lõigetele 1 ja 2 arvessevõetavad kindlustus- ja elamisperioodid täitunud selle liikmesriigi õigusaktide alusel.

4. Käesolevat artiklit ei kohaldata lisa SSC-4 2. osas loetletud skeemide suhtes.

ARTIKKEL SSC.53

Lisahüvitise määramine

1. Hüvitisesaajale, kelle kohta kehtib käesolev peatükk, ei või elukohariigis, mille õigusaktide alusel talle hüvitist makstakse, määrata väiksema hüvitise kui kõnealustes õigusaktides kindlaksmääratud miinimumhüvitise kindlustus- või elamisperioodi eest, mis võrdub kõigi kindlustusperioodidega, mida arvestatakse maksmisel vastavalt käesolevale peatükile.
2. Nimetatud riigi pädev asutus peab maksma talle kõnealuse riigi territooriumil elamise ajal lisahüvitist, mis on võrdne käesoleva peatüki alusel maksmisele kuuluvate hüvitiste kogusumma ja miinimumhüvitise vahega.

ARTIKKEL SSC.54

Hüvitiste ümberarvutamine ja ümberhindamine

1. Kui hüvitiste arvutamise eeskirju või hüvitiste määramise meetodeid riigi õigusaktide alusel muudetakse või kui asjaomase isiku isiklikus olukorras toimub oluline muutus, mis selle riigi õigusaktide alusel tingiks hüvitisesumma korrigeerimise, tehakse ümberarvutus kooskõlas artikliga SSC.47.
2. Kui aga elamiskulude kasvu või tulutaseme muutuse või muude korrigeerimist tingivate põhjuste tõttu asjaomase riigi hüvitisi muudetakse protsendimäära või püsisumma võrra, kohaldatakse seda protsendimäära või püsisummat otse hüvitiste suhtes vastavalt artiklile SSC.47 ilma ümberarvutamise vajaduseta.

ARTIKKEL SSC.55

Riigiteenistujate erisätted

1. Artikleid SSC.7 ja SSC.45, artikli SSC.46 lõiget 3 ja artikleid SSC.47–SSC.54 kohaldatakse *mutatis mutandis* riigiteenistujate eriskeemiga hõlmatud isikute suhtes.

2. Kui pädeva riigi õigusaktid seavad riigiteenistujate eriskeemi alusel hüvitiste saamisõiguse tekkimise, lõppemise, säilitamise või ennistamise sõltuvusse kõnesoleva riigi riigiteenistujate ühe või mitme eriskeemi kõigi kindlustusperioodide täitumisest või sellest, et neid peetakse kõnesoleva riigi õigusaktide kohaselt selliste perioodidega samaväärseks, võtab selle riigi pädev asutus arvesse üksnes neid perioode, mida ta saab tunnustada oma kohaldatavate õigusaktide alusel.

Kui sel viisil täitunud perioode arvesse võttes ei vasta asjaomane isik kõnealuste hüvitiste saamise tingimustele, võetakse nimetatud perioode arvesse üldskeemi alusel hüvitiste määramisel, või kui see pole võimalik, siis vastavalt töötajate või teenistujate suhtes kohaldatava kindlustuskeemi alusel hüvitiste määramisel.

3. Kui riigi õigusaktide kohaselt arvutatakse riigiteenistujate eriskeemi alusel antavad hüvitised vaatlusperioodil saadud viimase palga või viimaste palkade alusel, lähtub selle riigi pädev asutus arvutamisel üksnes nendest nõuetekohaselt ümber hinnatud palkadest, mis on saadud sellisel perioodil või sellistel perioodidel, mil asjaomase isiku suhtes kehtisid kõnesolevad õigusaktid.

6. PEATÜKK

TÖÖTUSHÜVITISED

ARTIKKEL SSC.56

Erisätted kindlustus-, töötamis- või füüsilisest isikust ettevõtjana
tegutsemise perioodide liitmise kohta

1. Selle riigi pädev asutus, kelle õigusaktide kohaselt sõltub hüvitiste saamise õiguse omandamine, säilitamine, taastamine või keetus kindlustus-, töötamis- või füüsilisest isikust ettevõtjana tegutsemise perioodide täitumisest, peab vajalikul määral arvesse võtma teise riigi õigusaktide alusel täitunud kindlustus-, töötamis- või füüsilisest isikust ettevõtjana tegutsemise perioode, nii nagu need oleksid täitunud tema poolt kohaldatavate õigusaktide alusel.

Kui kohaldatavate õigusaktide alusel tekib õigus hüvitisele kindlustusperioodide täitumisel, ei võeta arvesse teise riigi õigusaktide alusel täitunud töötamis- või füüsilisest isikust ettevõtjana tegutsemise perioode, välja arvatud juhul, kui neid perioode oleks käsitatud kindlustusperioodidena, kui need oleksid täitunud kohaldatavate õigusaktide alusel.

2. Käesoleva artikli lõiget 1 kohaldatakse tingimusel, et asjaomasel isikul on vastavalt õigusaktidele, mille alusel hüvitisi taotletakse, hiljuti täitunud:

a) kindlustusperioodid, kui nimetatud õigusaktides nõutakse kindlustusperioode,

- b) töötamisperioodid, kui nimetatud õigusaktides nõutakse töötamisperioode, või
- c) füüsilisest isikust ettevõtjana tegutsemise perioodid, kui nimetatud õigusaktides on selliste perioodide nõue.

ARTIKKEL SSC.57

Töötushüvitiste arvutamine

1. Kui töötushüvitise arvutamine põhineb asjaomase isiku varasemal palgal või kutsetegevusest saadud sissetulekul, võtab pädev riik arvesse tema palka või kutsetegevusest saadud sissetulekut, mis põhineb üksnes tema viimasel töötamisel või füüsilisest isikust ettevõtjana tegutsemisel pädeva riigi õigusaktide alusel.
2. Kui pädeva riigi kohaldatavates õigusaktides on hüvitise summa arvutamiseks kasutatava palga või kutsetegevusest saadud tulu väljaselgitamiseks ette nähtud konkreetne arvestusperiood ja asjaomase isiku suhtes kohaldati kogu kõnealuse perioodi või osal sellest teise riigi õigusakte, võtab pädev riik arvesse üksnes sellise töötasu või kutsetegevusest saadud tulu, mis on saadud viimase töötamise või füüsilisest isikust ettevõtjana tegutsemise ajal kõnealuste õigusaktide alusel.

7. PEATÜKK

EELPENSIONIHÜVITISED

ARTIKKEL SSC.58

Hüvitised

Kui kohaldatavates õigusaktides seatakse eelpensionihüvitiste õiguse tingimuseks kindlustus-, töötamis- või füüsilisest isikust ettevõtjana tegutsemise perioodide täitumine, ei kohaldata artiklit SSC.7.

IV JAOTIS

MUUD SÄTTED

ARTIKKEL SSC.59

Koostöö

1. Riikide pädevad võimuorganid teatavad sotsiaalkindlustuse koordineerimise erikomiteele kõigist oma õigusaktide muudatustest, mis on seotud artikliga SSC.3 hõlmatud sotsiaalkindlustusliikidega ja mis on seotud käesoleva protokolliga rakendamise või võivad seda mõjutada.

2. Kui käesolevas protokollis ei nõuta sellise teabe edastamist sotsiaalkindlustuse koordineerimise erikomiteele, teatavad riikide pädevad võimuorganid üksteisele protokolliga rakendamiseks võetud meetmetest, millest ei ole lõike 1 kohaselt teada antud ja mis on käesoleva protokolliga rakendamise seisukohast olulised.
3. Käesoleva protokolliga kohaldamisel osutavad riikide võimuorganid ja asutused üksteisele abi nii, nagu rakendaksid nad oma riigi õigusakte. Nimetatud võimuorganite ja asutuste antav haldusabi on üldjuhul tasuta. Sotsiaalkindlustuse koordineerimise erikomitee määrab siiski tagasimakstavate kulude iseloomu ja alampiirid.
4. Liikmesriikide võimuorganid ja asutused võivad käesoleva protokolliga kohaldamisel suhelda vahetult üksteisega ja asjaomaste isikute või nende esindajatega.
5. Käesoleva protokolliga kohaldamisalasse jäävad asutused ja isikud on kohustatud vahetama vastastikku teavet ja tegema koostööd, et tagada käesoleva protokolliga nõuetekohane rakendamine.

Heade haldustavade kohaselt vastavad asutused mõistliku ajavahemiku jooksul kõigile järelepärimistele ning annavad asjaomastele isikutele teavet, mida viimased vajavad neile käesoleva protokolliga antud õiguste teostamiseks.

Asjaomased isikud peavad teavitama pädeva riigi asutusi ja elukohariigi asutusi nii kiiresti kui võimalik mistahes sellistest muutustest nende isiklikus või perekondlikus olukorras, mis mõjutavad nende õigusi käesoleva protokolliga sätestatud hüvitistele.

6. Lõike 5 kolmandas lõigus osutatud teabekohustuse mittetäitmisel võidakse kohaldada proportsionaalseid meetmeid kooskõlas siseriikliku õigusega. Need meetmed on sellegipoolest samaväärsed samasugustes olukordades siseriikliku õiguse alusel rakendatavatega ega põhjusta taotlejatele erakordseid raskusi neile käesoleva protokolliga antud õiguste kasutamisel ega muuda seda võimatuks.

7. Selliste raskuste korral käesoleva protokolliga tõlgendamisel või kohaldamisel, mis võivad kahjustada käesoleva protokolliga hõlmatud isikute õigusi, võtab pädeva riigi asutus või asjassepuutuva isiku elukohariigi asutus kontakti asjaomas(t)e riigi (riikide) asutustega. Kui lahendust ei leita mõistliku aja jooksul, võib pool taotleda konsultatsioonide toimumist sotsiaalkindlustuse koordineerimise erikomitees.

8. Ühe riigi võimuorganid, asutused ja kohtud ei või neile esitatud taotlusi või muid dokumente tagasi lükata põhjusel, et need on koostatud ühes liidu ametlikus keeles (sh inglise keeles).

ARTIKKEL SSC.60

Andmetöötlus

1. Riigid lähevad järk-järgult üle käesoleva protokolliga kohaldamisel andmete vahetamiseks, kättesaadavuseks ja töötlemiseks vajalike uute tehnoloogiate kasutamisele.
2. Iga riik vastutab oma andmetöötlusteenuste korraldamise eest.

3. Kui asutus on kooskõlas käesoleva protokolliga ja lisaga SSC-7 saatnud või välja andnud elektroonilise dokumendi, ei või ükski teise riigi võimuorgan ega asutus seda tagasi lükata selle tõttu, et dokument saadi elektrooniliselt, kui vastuvõttev asutus on kinnitanud oma suutlikkust võtta vastu elektroonilisi dokumente. Eeldatakse, et selliste dokumentide taasesitamine ja salvestamine on algdokumendi või selles käsitletava teabe õige ja täpne taasesitamine, kui ei ole tõendeid vastupidise kohta.

4. Elektroonilist dokumenti peetakse kehtivaks, kui dokumendi salvestamiseks kasutatud arvutisüsteemis on olemas turvaabinõud selleks, et välistada salvestatud dokumendi muutmise, edasisaatmise või volitamatu juurdepääsu sellele. Salvestatud teavet peab olema võimalik igal ajahetkel vahetult loetaval kujul taasesitada.

ARTIKKEL SSC.61

Erandid

1. Ühe riigi õigusaktide alusel ettenähtud vabastamist maksudest, riigilõivust, notari- või registreerimistasust või nende vähendamine tõendite või dokumentide puhul, mille esitamist nõutakse selle riigi õigusaktide kohaldamisel, laiendatakse samasugustele tõenditele või dokumentidele, mille esitamist nõutakse teise riigi õigusaktide või käesoleva protokolliga kohaldamisel.

2. Kõik teatised, dokumendid ja tõendid, mille esitamist nõutakse käesoleva protokolliga kohaldamisel, on vabastatud nende õigsuse tõestamisest diplomaatiliste või konsulaarasutuste poolt.

ARTIKKEL SSC.62

Taotlused, avaldused või edasikaebused

Iga taotlus, avaldus või edasikaebus, mis ühe riigi õigusaktide rakendamiseks tuleb esitada selle riigi võimuorganile, asutusele või kohtule teatava tähtaja jooksul, loetakse õigeaegselt esitatuks, kui see on sama tähtaja jooksul esitatud teise riigi vastavale võimuorganile, asutusele või kohtule. Sellisel juhul saadab taotluse, avalduse või edasikaebuse saanud võimuorgan, asutus või kohus selle viivitamata edasi õige riigi pädevale võimuorganile, asutusele või kohtule kas otse või asjaomase riigi pädevate võimuorganite kaudu. Selliste taotluste, avalduste või edasikaebuste teise riigi võimuorganile, asutusele või kohtule esitamise kuupäev loetakse õige riigi pädevale võimuorganile, asutusele või kohtule esitamise kuupäevaks.

ARTIKKEL SSC.63

Arstlik kontroll

1. Ühe riigi õigusaktides ettenähtud arstlikku kontrolli võib pädeva asutuse taotlusel teise riigi territooriumil teha hüvitist saama õigustatud isiku viibimis- või elukohajärgne asutus tingimustel, mis on kehtestatud lisas SSC-7 või mis on asjaomaste riikide pädevate võimuorganite vahel kokku lepitud.
2. Lõikes 1 sätestatud tingimustel tehtud arstlik läbivaatus loetakse toimunuks pädeva riigi territooriumil.

ARTIKKEL SSC.64

Sissemaksete kogumine ja hüvitiste sissenõudmine

1. Ühe riigi asutuse sissemaksete kogumist ja ühe riigi asutuse antavate hüvitiste sissenõudmist, mille tähtpäev pole veel saabunud, saab teostada teises riigis kooskõlas menetluste ning tagatiste ja privileegidega, mida kohaldatakse sissemaksete kogumise suhtes, mille maksetähtpäev on saabunud, viimati nimetatud riigi vastava asutuse puhul ja selle asutuse antavate hüvitiste sissenõudmise suhtes, mille maksetähtpäev pole veel saabunud.
2. Kohtu- ja haldusasutuste täidetavaid otsuseid, mis on seotud sissemaksete, intressi ja muude maksete kogumise või alusetult makstud hüvitiste sissenõudmisega ühe riigi õigusaktide alusel, tunnustatakse ja täidetakse pädeva asutuse nõudmisel teises riigis neis piirides ja kooskõlas menetlustega, mis on sätestatud õigusaktide ja muude sarnaste otsuste suhtes kohaldatavate menetlustega viimati nimetatud riigis. Sellised otsused kuulutatakse selles riigis täidetavateks, kuivõrd seda nõuavad õigusaktid ja muud selle riigi menetlused.
3. Ühe riigi asutuse taotluste suhtes täite-, pankroti- või lahendamismenetlustes teises riigis kohaldatakse samu privileege, nagu on võimaldatud sama liiki taotlustele viimati nimetatud riigi õigusaktides.
4. Käesoleva artikli rakendamise menetlust, sealhulgas kulude hüvitamist, reguleeritakse lisaga SSC-7 või vajaduse korral ja täiendava meetmena liikmesriikide vaheliste lepingutega.

ARTIKKEL SSC.65

Asutuste õigused

1. Kui isik saab hüvitisi ühe riigi õigusaktide alusel kahju eest, mille põhjustas teises riigis toimunud juhtum, määratakse hüvitiste maksmise eest vastutava asutuse õigused kahju hüvitama kohustatud kolmanda isiku suhtes järgmiste normide kohaselt:

- a) kui hüvitiste andmise eest vastutavale asutusele lähevad tema kohaldatavate õigusaktide alusel üle hüvitisesaaja õigused kolmanda isiku suhtes, tunnustavad sellist üleminekut kõik riigid;
- b) kui hüvitiste andmise eest vastutaval asutusel on otseõigused kolmanda isiku suhtes, tunnustavad selliseid õigusi kõik riigid.

2. Kui isik saab hüvitisi ühe riigi õigusaktide alusel kahju eest, mille põhjustas teises riigis toimunud juhtum, kohaldatakse kõnealuse isiku või pädeva asutuse suhtes esimese riigi õigusaktide sätteid, mis määravad kindlaks, millistel juhtudel on tööandjate või nende töölevõetud isikute tsiviilvastutus välistatud.

Lõiget 1 kohaldatakse ka hüvitise maksmise eest vastutava asutuse õiguste suhtes tööandja või tema töötajate vastu juhtudel, kui nende tsiviilvastutus ei ole välistatud.

3. Kui vastavalt artikli SSC.30 lõikele 3 või artikli 36 lõikele 2 on kaks või mitu riiki või nende pädevad võimuorganid sõlminud kokkuleppe tagasimaksetest loobumiseks nende jurisdiktsiooni all olevate asutuste vahel või kui tagasimakse ei sõltu tegelikult antud hüvede summast, määratakse vastutust kandva kolmanda isiku suhtes tekkivad õigused järgmiste eeskirjade kohaselt:
- a) kui viibimis- või elukohariigi asutus annab isikule hüvitsi seoses selle riigi territooriumil aset leidnud kahjuga, kasutab see asutus vastavalt tema kohaldatavatele õigusaktidele hageja kohale asumise õigust või vahetut hagemisõigust kõnealuse kahju hüvitamise eest vastutava kolmanda isiku vastu;
 - b) punkti a kohaldamiseks:
 - i) loetakse hüvitist saav isik elukoha- või viibimisjärgse asutuse poolt kindlustatuks ning
 - ii) see asutus loetakse hüvitiste andmise eest vastutavaks asutuseks;
 - c) lõikeid 1 ja 2 kohaldatakse hüvitiste suhtes, mis pole reguleeritud loobumisleppega või tagasimaksega, mis ei sõltu tegelikult antud hüvitiste summast.

ARTIKKEL SSC.66

Õigusaktide rakendamine

Erisätted teatava riigi õigusaktide rakendamiseks on esitatud protokolli lisas SSC-6.

V JAOTIS

LÕPPSÄTTED

ARTIKKEL SSC.67

Subjektivsete õiguste kaitse

1. Pooled tagavad kooskõlas oma siseriikliku õiguskorraga, et sotsiaalkindlustuse koordineerimise protokollis sätetel on õigusjõud kas otse või neid sätteid jõustavate siseriiklike õigusaktide kaudu, nii et juriidilised või füüsilised isikud saavad tugineda kõnealustele sätetele siseriiklikes kohtutes ja haldusasutustes.
2. Pooled tagavad, et juriidilistel ja füüsilistel isikutel on oma kõnealuse protokollis kohaste õiguste tulemuslikuks kaitsmiseks vahendid, nagu võimalus esitada haldusasutusele kaebus või algatada pädevas kohtus asjakohane menetlus kohase ja õigeaegse õiguskaitse saamiseks.

ARTIKKEL SSC.68

Muudatused

Sotsiaalkindlustuse koordineerimise erikomitee võib muuta käesoleva protokollis lisasid ja liiteid.

ARTIKKEL SSC.69

Käesoleva protokoli lõpetamine

Ilma et see piiraks käesoleva lepingu artikli 779 kohaldamist, võib kumbki pool käesoleva protokoli igal ajal lõpetada, teatades sellest kirjalikult diplomaatiliste kanalite kaudu. Sellisel juhul kaotab käesolev protokoll kehtivuse teatamisele järgneva üheksanda kuu esimesel päeval.

ARTIKKEL SSC.70

Aegumisklausel

1. Käesoleva protokoli kehtivus lõpeb viieteist aasta möödumisel käesoleva lepingu jõustumisest.
2. Soovist alustada läbirääkimisi protokoli uuendamiseks annab üks või teine pool teisele teada hiljemalt 12 kuud enne käesoleva protokoli kohaldamise lõppu, mis on sätestatud lõikes 1.

ARTIKKEL SSC.71

Lõpetamisjärgne kord

Kui käesoleva protokolliga kohaldamine lõpetatakse vastavalt artiklile SSC.69, artiklile SSC.70 või käesoleva lepingu artiklile 779, säilivad kindlustatud isikute õigused seoses õigustega, mis põhinevad enne käesoleva protokolliga kohaldamise lõpetamist täitunud perioodidel või aset leidnud faktidel või sündmustel. Partnerlusnõukogu võib aegsasti enne käesoleva protokolliga kohaldamise lõpetamist kehtestada täiendava korra, millega nähakse ette sellest tulenev asjakohane üleminekukord.

LISA SSC-1

TEATAVAD RAHALISED HÜVITISED,
MILLE SUHTES KÄESOLEVAT PROTOKOLLI EI KOHALDATA

1. OSA

MITTEOSAMAKSELISED RAHALISED ERIHÜVITISED

(käesoleva protokollis artikli SSC.3 lõike 4 punkt a)

- i) ÜHENDKUNINGRIIK
 - a) riiklik pension (2002. aasta riikliku pensioni seadus (State Pension Credit Act) ja Põhja-Iirimaa 2002. aasta riikliku pensioni seadus (State Pension Credit Act));
 - b) sissetulekust sõltuvad toetused töötajatele (1995. aasta töötajate seadus ja Põhja-Iirimaa 1995. aasta töötajate määrus);
 - c) puuetega isikute elatusraha liikumisvõime komponent (1992. aasta sotsiaalkindlustusmaksete ja -hüvitiste seadus (Social Security Contributions and Benefits Act) ning Põhja-Iirimaa 1992. aasta sotsiaalkindlustusmaksete ja -hüvitiste seadus (Social Security Contributions and Benefits Act));
 - d) isikliku sõltumatuse toetuse liikumisvõime komponent (2012. aasta hoolekandesüsteemi reformi seaduse (Welfare Reform Act) 4. osa ja Põhja-Iirimaa 2015. aasta hoolekandesüsteemi reformi määruse (Welfare Reform Order) 5. osa);

- e) sissetulekuga seotud töövõimetustoetus (2007. aasta hoolekandesüsteemi reformi seadus (Welfare Reform Act) ja Põhja-Iirimaa 2007. aasta hoolekandesüsteemi reformi seadus (Welfare Reform Act));
 - f) hea alguse toidutoetus (Šotimaa 2019. aasta hoolekandesüsteemi toiduga seotud määrused (Welfare Foods (Best Start Foods) Regulations) (hea alguse toidutoetus) (SSI 2019/193));
 - g) hea alguse toetused (rasedus- ja imikutoetus, alushariduse toetus, koolialise lapse toetus), Šotimaa 2018. aasta varase lapseõlve toetuste määrused (hea alguse toetused) (The Early Years Assistance (Best Start Grants) Regulations) (SSI 2018/370);
 - h) matusetoetus (Šotimaa 2019. aasta matusekulude toetuse määrused (Funeral Expense Assistance Regulations)) (SSI 2019/292).
- ii) LIIKMESRIIGID

AUSTRIA

Kompensatoorne lisatoetus (9. septembri 1955. aasta föderaalseadus üldise sotsiaalkindlustuse kohta – ASVG, 11. oktoobri 1978. aasta föderaalseadus kaubandussektori töötajate sotsiaalkindlustuse kohta – GSVG ja 11. oktoobri 1978. aasta föderaalseadus talupidajate sotsiaalkindlustuse kohta – BSVG).

BELGIA

- a) asendussissetuleku toetus (27. veebruari 1987. aasta seadus);
- b) tagatud sissetulek eakatele (22. märtsi 2001. aasta seadus).

BULGAARIA

Eakate sotsiaalpension (sotsiaalkindlustusseaduse artikkel 89).

KÜPROS

- a) sotsiaalpension (1995. aasta sotsiaalpensioniseadus (seadus 25(I)/95), muudetud redaktsioonis);
- b) toetus raske liikumispuude korral (ministrite nõukogu 16. oktoobri 1992. aasta otsus nr 38210, 1. augusti 1994. aasta otsus nr 41370, 11. juuni 1997. aasta otsus nr 46183 ja 16. mai 2001. aasta otsus nr 53675);
- c) pimedate eritoetus (1996. aasta eritoetuste seadus (seadus 77(I)/96) muudetud kujul).

TŠEHHI VABARIIK

Sotsiaaltoetus (riiklike sotsiaaltoetuste seadus nr 117/1995 Sb.).

TAANI

Pensionäride eluasemekulud (individuaalse eluasemetoetuse seadus, konsolideeritud 29. märtsi 1995. aasta seadusega nr 204).

EESTI

- a) puudega täiskasvanu toetus (27. jaanuari 1999. aasta puuetega inimeste sotsiaaltoetuste seadus);

- b) töötutoetus (29. septembri 2005. aasta tööturuteenuste ja -toetuse seadus).

SOOME

- a) eluasemetoetus pensionäridele (pensionäride eluasemetoetuse seadus, 571/2007);
- b) tööturutoetus (töötushüvitiste seadus, 1290/2002);
- c) eritoetus sisserändajatele (sisserändajate eritoetuse seadus, 1192/2002).

PRANTSUSMAA

- a) täiendavad toetused:

- i) spetsiaalsest invaliidsusfondist ning
- ii) eakate solidaarsusfondist seoses omandatud õigustega

(30. juuni 1956. aasta seadus, kodifitseeritud sotsiaalkindlustusseadustiku VIII köites);

- b) toetus puuetega täiskasvanutele (30. juuni 1975. aasta seadus, kodifitseeritud sotsiaalkindlustusseadustiku VIII köites);
- c) eritoetus omandatud õiguste suhtes (10. juuli 1952. aasta seadus, kodifitseeritud sotsiaalkindlustusseadustiku VIII köites);

- d) eakate solidaarsustoetus (24. juuni 2004. aasta määrus, kodifitseeritud sotsiaalkindlustusseadustiku VIII köites) alates 1. jaanuarist 2006.

SAKSAMAA

- a) elementaarne toimetulekutoetus eakatele ja madalama teenimisvõimega isikutele vastavalt sotsiaalseadustiku XII köite 4. peatükile;
- b) hüvitised elamiskulude katmiseks töötajaid käsitlevate põhisätete alusel, välja arvatud juhul, kui seoses kõnealuste hüvitistega on täidetud abikõlblikkuse kriteeriumid ajutise lisasumma saamiseks pärast töötushüvitise saamist (sotsiaalseadustiku II köite paragrahvi 24 lõige 1).

KREEKA

Spetsiaalsed eakate abirahad (seadus 1296/82).

UNGARI

- a) invaliidsustoetus (invaliidsustoetust käsitlev ministrite nõukogu määrus nr 83/1987 (XII 27));
- b) mitteosamakseline vanadustoetus (sotsiaalhaldust ja sotsiaalhüvitisi käsitlev 1993. aasta III seadus);
- c) transporditoetus (valitsuse dekreet nr 164/1995 (XII 27) raske füüsilise puudega isikute transporditoetuste kohta).

IIRIMAA

- a) töötotsija toetus (2005. aasta konsolideeritud sotsiaalhooletandeseadus, 3. osa, 2. peatükk);
- b) riigipension (mitteosamakseline) (2005. aasta konsolideeritud sotsiaalhooletandeseadus, 3. osa, 4. peatükk);
- c) lesepension (mitteosamakseline) (2005. aasta konsolideeritud sotsiaalhooletandeseadus, 3. osa, 6. peatükk);
- d) puudetoetus (2005. aasta konsolideeritud sotsiaalhooletandeseadus, 3. osa, 10. peatükk);
- e) liikuvustoetus (1970. aasta tervishoiuseadus, 61. jagu);
- f) pimedate pension (2005. aasta konsolideeritud sotsiaalhooletandeseadus, 3. osa, 5. peatükk).

ITAALIA

- a) varatute isikute sotsiaalpensionid (30. aprilli 1969. aasta seadus nr 153);
- b) töövõimetute või invaliidistunud tsiviilisikute pensionid ja toetused (30. märtsi 1971. aasta seadus nr 118, 11. veebruari 1980. aasta seadus nr 18 ja 21. novembri 1988. aasta seadus nr 508);
- c) kurtide ja tummade pensionid ja toetused (26. mai 1970. aasta seadus nr 381 ja 21. novembri 1988. aasta seadus nr 508);

- d) pimedate tsiviilisikute pensionid ja toetused (27. mai 1970. aasta seadus nr 382 ja 21. novembri 1988. aasta seadus nr 508);
- e) miinimumpensione täiendavad hüvitised (4. aprilli 1952. aasta seadus nr 218, 11. novembri 1983. aasta seadus nr 638 ja 29. detsembri 1990. aasta seadus nr 407);
- f) puudetoetusi täiendavad hüvitised (12. juuni 1984. aasta seadus nr 222);
- g) sotsiaaltoetus (8. augusti 1995. aasta seadus nr 335);
- h) täiendav sotsiaaltoetus (29. detsembri 1988. aasta seaduse nr 544 (koos hilisemate muudatustega) artikli 1 lõiked 1 ja 12).

LÄTI

- a) riiklik sotsiaalkindlustushüvitis (1. jaanuari 2003. aasta seadus riiklike sotsiaalhüvitiste kohta);
- b) piiratud liikuvusega isikute transpordikulude hüvitis (1. jaanuari 2003. aasta riiklike sotsiaalhüvitiste seadus).

LEEDU

- a) sotsiaalabipension (2005. aasta riiklike sotsiaalabihüvitiste seadus, artikkel 5);
- b) abiraha (2005. aasta riiklike sotsiaalabihüvitiste seadus, artikkel 15);

- c) transporditoetus liikumispuudega inimestele (2000. aasta transporditoetuste seadus, artikkel 7).

LUKSEMBURG

Toetus raske puudega isikutele (12. septembri 2003. aasta seaduse artikli 1 lõige 2), välja arvatud isikud, kes on tunnistanud invaliidistunud töötajateks ja kes töötavad avatud tööturul või erikeskkonnas.

MALTA

- a) täiendav toetus (1987. aasta sotsiaalkindlustusseaduse artikkel 73 (318. ptk));
- b) vanaduspension (1987. aasta sotsiaalkindlustusseadus (ptk 318)).

MADALMAAD

- a) 24. aprilli 1997. aasta puuetega noorte töö- ja tööhõivetoetuse seadus (Wet Wajong);
- b) 6. novembri 1986. aasta lisahüvitiste seadus (TW).

POOLA

Sotsiaalpension (27. juuni 2003. aasta sotsiaalpensionide seadus).

PORTUGAL

- a) mitteosamakseline riiklik vanadus- ja invaliidsuspension (13. oktoobri 1980. aasta dekreet-seadus nr 464/80);
- b) mitteosamakseline lesepension (11. novembri 1981. aasta dekreet nr 52/81);
- c) täiendav solidaarsustoetus eakatele (29. detsembri 2005. aasta dekreet-seadus nr 232/2005, mida on muudetud 11. detsembri 2006. aasta dekreet-seadusega nr 236/2006).

SLOVAKKIA

- a) ainsaks sissetulekuallikaks olevates pensionides enne 1. jaanuari 2004 tehtud kohandus;
- b) enne 1. jaanuari 2004 määratud sotsiaalpension.

SLOVEENIA

- a) riiklik pension (23. detsembri 1999. aasta pensioni- ja invaliidsuskindlustuse seadus);
- b) pensionäride toimetulekutoetus (23. detsembri 1999. aasta pensioni- ja invaliidsuskindlustuse seadus);
- c) ülalpidamistoetus (23. detsembri 1999. aasta pensioni- ja invaliidsuskindlustuse seadus).

HISPAANIA

- a) miinimumsissetuleku tagatis (7. aprilli 1982. aasta seadus nr 13/82);
- b) rahalised hüvitised eakate ja töövõimetute invaliidide abistamiseks (24. juuli 1981. aasta kuninglik dekreet nr 2620/81):
 - i) mitteosamakselised invaliidsus- ja vanaduspensionid, mis on ette nähtud 30. oktoobri 2015. aasta kuningliku dekreet-seadusega nr 8/2015 heakskiidetud sotsiaalkindlustuse üldseaduse konsolideeritud teksti VI jaotise II peatükiga; ning
 - ii) eespool nimetatud pensione täiendavad hüvitised, mis on sätestatud autonoomsete piirkondade õigusaktidega ning mis tagavad asjaomase autonoomse piirkonna majanduslikku ja sotsiaalset olukorda arvesse võttes elatusmiinimumiga võrdse sissetuleku;
- c) toetused liikuvuse parandamiseks ja transpordikulude hüvitamiseks (7. aprilli 1982. aasta seadus nr 13/1982).

ROOTSI

- a) eluasemetoetus pensionäridele (seadus 2001:761);
- b) eakate finantstoetus (seadus 2001:853).

2. OSA

PIKAAJALISE HOOLDUSE HÜVITISED

(käesoleva protokoll artikli SSC.3 lõike 4 punkt d)

- i) ÜHENDKUNINGRIIK
 - a) hooldustoetus (1992. aasta sotsiaalkindlustusmaksete ja -hüvitiste seadus, 1991. aasta sotsiaalkindlustuse (hooldustoetuse) määrused, 1992. aasta sotsiaalkindlustusmaksete ja hüvitiste Põhja-Iirimaa seadus ning 1992. aasta sotsiaalkindlustuse (hooldustoetuse) Põhja-Iirimaa määrused);
 - b) hooldajatoetus (1992. aasta sotsiaalkindlustusmaksete ja -hüvitiste seadus, 1976. aasta sotsiaalkindlustuse (invaliidi hooldamise toetuse) määrused, 1992. aasta sotsiaalkindlustusmaksete ja hüvitiste Põhja-Iirimaa seadus ning 1976. aasta sotsiaalkindlustuse (invaliidi hooldamise toetuse) Põhja-Iirimaa määrused);
 - c) invaliidi ülalpidamistoetus, hooldusega seonduv osa (1992. aasta sotsiaalkindlustusmaksete ja -hüvitiste seadus, 1991. aasta sotsiaalkindlustuse (invaliidi ülalpidamistoetuse) määrused, 1992. aasta sotsiaalkindlustusmaksete ja hüvitiste Põhja-Iirimaa seadus ja 1992. aasta sotsiaalkindlustuse (invaliidi ülalpidamistoetuse) Põhja-Iirimaa määrused);

- d) isikliku sõltumatuse toetuse igapäevaelu komponent (2012. aasta hoolekandesüsteemi reformi seaduse 4. osa, 2013. aasta sotsiaalkindlustuse (isikliku sõltumatuse toetuse) määrused, 2013. aasta isikliku sõltumatuse toetuse määruste üleminekusätted, 2019. aasta isiklikku sõltumatuse toetuse määruste üleminekusätete muudatused, Põhja-Iirimaa 2015. aasta hoolekandesüsteemi reformi seaduse 5. osa, Põhja-Iirimaa 2016. aasta isiklikku sõltumatuse toetuse määrused, Põhja-Iirimaa 2016. aasta isiklikku sõltumatuse toetuse määruste üleminekusätted ja Põhja-Iirimaa 2019. aasta isiklikku sõltumatuse toetuse määruste üleminekusätete muudatused);
- e) hooldajatoetuse lisahüvitis (Šotimaa 2018. aasta sotsiaalkindlustuse seadus);
- f) noore hooldaja toetus (Šotimaa 2020. aasta hooldajatoetuse (noore hooldaja toetus) muudetud määrused).

ii) LIKMESRIIGID

AUSTRIA

- a) riiklik pikaajalise hoolduse toetuse seadus (Bundespflegegeldgesetz, BPGG), originaalversioon BGBl. nr 110/1993, viimane muudatus BGBl. I nr 100/2016;
- b) riikliku pikaajalise hoolduse toetuse seaduse klassifitseerimise määrus (Einstufungsverordnung zum Bundespflegegeldgesetz (EinstV)):

- c) töö-, sotsiaal- ja tarbijakaitseküsimuste liiduministri määrus laste ja noorte hooldusvajaduste hindamise kohta kooskõlas riikliku hoolekandeseadusega (Bundespflegegeldgesetz , Kinder-EinstV);
- d) kohaldatakse mitut eri õigusliku alust, nt leping liitvabariigi valitsuse ja liidumaade vahel hooldust vajavaid inimesi käsitlevate ühiste meetmete kohta. Liidumaade sotsiaalabi seadused ja invaliidsust käsitlevad seadused;
- e) hoolduse fondi seadus (Pflegefondsgesetz, PFG), originaalversioon: ametlik teataja (BGBl. Seadus nr 57/2011);
- f) 2012. aasta hooldusteenuste statistika määrus (Pflegedienstleistungsstatistik-Verordnung 2012);
- g) 24-tunnise hoolduse toetus: riiklik pikaajalise hoolduse toetuse seadus (Bundespflegegeldgesetz, BPGG);
- h) suunised 24-tunnise hoolduse toetamiseks (riikliku pikaajalise hoolduse toetuse seaduse § 21b (Bundespflegegeldgesetz));
- i) suunised hüvitiste andmiseks hooldavate pereliikmete toetamiseks (riikliku pikaajalise hoolduse toetuse seaduse § 21a (Bundespflegegeldgesetz));
- j) õendusabikulude tagasinõudmise keeld;

- k) riiklik seadus konkreetse lisahüvitise kohta, mis tuleneb sellest, et statsionaarses raviautuses hooldamise korral kaotab isik juurdepääsu rahastamisele;
- l) riiklik seadus 2019. ja 2020. aasta konkreetse lisahüvitise kohta, mis tuleneb sellest, et statsionaarses raviautuses hooldamise korral kaotab isik juurdepääsu rahastamisele, BGBl. I nr 95/2019.

BELGIA

- a) ravi- ja haigushüvitiste kohustusliku kindlustuse seadus (Loi relative à l'assurance obligatoire soins de santé et indemnités/Wet betreffende de verplichte verzekering voor geneeskundige verzorging en uitkeringen), koordineeritud 14. juulil 1994;
- b) 27. veebruari 1987. aasta seadus puuetega inimestele makstavate toetuste kohta (Loi relative aux allocations aux personnes handicapées/Wet betreffende de tegemoetkomingen aan gehandicapten);
- c) Flaami sotsiaalkaitse (Vlaamse sociale bescherming): Flaami parlamendi 18. mai 2018. aasta dekreet Flaami sotsiaalkaitse korralduse kohta (Decreet houdende Vlaamse sociale bescherming/) ja Flaami valitsuse 30. novembri 2018. aasta otsused;
- d) Vallooni piirkonna sotsiaalmeetmeid ja tervist käsitlev seadustik (Code wallon de l'Action sociale et de la Santé), dekreeidi osa. 1. osa, IIIb lisa, kehtestatud 8. novembri 2018. aasta dekreediga;
- e) Vallooni piirkonna sotsiaalmeetmeid ja tervist reguleeriva seadustiku osa I/1, kehtestatud Vallooni valitsuse 21. detsembri 2018. aasta dekreediga;

- f) 13. detsembri 2018. aasta dekreet eakatele või ülalpeetavatele pakutavate teenuste ja palliatiivse hoolduse kohta (Dekret über die Angebote für Senioren und Personen mit Unterstützungsbedarf sowie über die Palliativpflege);
- g) 4. juuni 2007. aasta dekreet, mis käsitleb psühhiaatrilisi õenduskodusid (Dekret über die psychiatrischen Pflegewohnheime);
- h) valitsuse 20. juuni 2017. aasta dekreet, mis käsitleb liikumise abivahendeid (Erlass über die Mobilitätshilfen);
- i) 13. detsembri 2016. aasta dekreet enesemääratud elu ameti asutamise kohta saksakeelse kogukonna jaoks (Dekret zur Schaffung einer Dienststelle der Deutschsprachigen Gemeinschaft für selbstbestimmtes Leben);
- j) 5. märtsi 1990. aasta kuninglik dekreet eakate abistamise toetuse kohta (Arrêté royal du 5 mars 1990 relatif à l'allocation pour l'aide aux personnes âgées);
- k) valitsuse 19. detsembri 2019. aasta dekreet üleminekukorra kohta seoses eelneva loa või heakskiidu saamise menetlusega välismaal toimuva pikaajalise rehabilitatsiooni kulude katmiseks või jagamiseks (Erlass der Regierung zur übergangsweisen Regelung des Verfahrens zur Erlangung einer Vorabgehmigung oder Zustimmung zwecks Kostenübernahme oder Kostenbeteiligung für eine Langzeitrehabilitation im Ausland);
- l) 21. detsembri 2018. aasta seadus, mis käsitleb Brüsseli tervisekindlustusasutusi ravi ja inimestele abi andmise valdkonnas (Ordonnance du 21 décembre 2018 relative aux organismes assureurs bruxellois dans le domaine des soins de santé et de l'aide aux personnes);

- m) koostöö föderaalüksuste vahel:
- n) 31. detsembri 2018. aasta koostööleping Flaami kogukonna, Vallooni piirkonna, prantsuskeelse kogukonna komisjoni, ühise kogukonna komisjoni ja saksakeelse kogukonna vahel, mis käsitleb liikumise abivahendeid;
- o) 31. detsembri 2018. aasta koostööleping Flaami kogukonna, Vallooni piirkonna, prantsuskeelse kogukonna, ühise kogukonna komisjoni, prantsuskeelse kogukonna komisjoni ja saksakeelse kogukonna vahel, mis käsitleb hoolduse rahastamist, kui kasutatakse föderaalüksuse piiridest välja jäävaid hooldusasutusi.

BULGAARIA

- a) 1999. aasta sotsiaalkindlustuse seadus (Кодекс за социално осигуряване), pealkirja on muudetud 2003. aastal;
- b) 1998. aasta sotsiaalabi seadus (Закон за социално подпомагане);
- c) 1998. aasta määrus sotsiaalabi seaduse rakendamise kohta (Правилник за прилагане на Закона за социално подпомагане);
- d) 2019. aasta seadus puuetega inimeste integreerimise kohta (Закон за хората с увреждания);
- e) 2019. aasta kõrvalabi seadus (Закон за личната помощ), mis jõustus 1. septembril 2019;
- f) 2004. aasta määrus puuetega inimeste integreerimise seaduse rakendamise kohta (Правилник за прилагане на Закона за интеграция на хората с увреждания);

- g) 2010. aasta määrus, mis käsitleb meditsiinilist ekspertiisi (Наредба за медицинската експертиза);
- h) 2003. aasta tariifistik riigieelarvest rahastatavate sotsiaalteenuse hindade kohta (Тарифа за таксите за социални услуги, финансирани от държавния бюджет).

HORVAATIA

- a) 2013. aasta sotsiaalhoolekande seadus (Zakon o socijalnoj skrbi), ametlik väljaanne nr 157/13, 152/14, 99/15, 52/16, 16/17, 130/17 ja 98/19);
- b) kasuperede seadus (Zakon o udomiteljstvu) ametlik väljaanne nr 90/11 ja 78/12, muudetud kujul;
- c) 2014. aasta määrus sotsiaalteenuste osutamise miinimumnõuete kohta (Pravilnik o minimalnim uvjetima za pružanje socijalnih usluga), ametlik väljaanne nr 40/14 ja 66/15;
- d) 1998. aasta määrus hüvitisajaajate osaluse ja makseviiside kohta hoolduskulude puhul, mis tekivad väljaspool perekonda majutamisest (Pravilnik o sudjelovanju i načinu plaćanja korisnika I drugih obveznika uzdržavanja u troškovima smještaja izvan vlastite obitelji), ametlik väljaanne nr 112/98 ja 05/02, muudetud kujul;
- e) 2015. aasta määrus, mis käsitleb registripidamise sisu ja viisi selliste isikute üle, kes tegutsevad elukutselise sotsiaalteenuste osutajana (Pravilnik o sadržaju I načinu vođenja evidencije fizičkih osoba koje profesionalno pružaju socijalne usluge) ametlik väljaanne nr 66/15.

ΚΥΠΡΟΣ

- a) sotsiaalhoolekande teenused (Υπηρεσίες Κοινωνικής Ευημερίας):
- b) garanteeritud miinimumsissetulekut ja sotsiaalhüvitisi üldiselt (erakorralised vajadused ja hooldusvajadused) käsitlevad määrused ja dekreedid, muudetud või asendatud 1991.–2011. aasta seadused, mis käsitlevad vanadekodusid ja puuetega inimeste kodusid (Οι περί Στεγών για Ηλικιωμένους και Αναπήρους Νόμοι) [L. 222/91 nd L. 65(I)/2011];
- c) seadused, mis käsitlevad täiskasvanute päevahoiukeskusi (Οι περί Κέντρων Ενηλίκων Νόμοι)(L. 38(I)/1997 ja L.64(I)/2011);
- d) määruse 360/2012 kohane riigiabikava üldist majandushuvi pakkuvate teenuste osutamiseks (vähese tähtsusega abi) [Σχέδιο Κρατικών Ενισχύσεων ‘Ήσσονος Σημασίας, βαση του Κανονισμού 360/2012 για την παροχή υπηρεσιών γενικού οικονομικού συμφέροντος];
- e) sotsiaalhüvitiste haldamise teenistus (Υπηρεσία Διαχείρισης Επιδομάτων Πρόνοιας):
- f) garanteeritud miinimumsissetulekut ja sotsiaalhüvitisi üldiselt käsitlev 2014. aasta seadus, muudetud või asendatud;
- g) garanteeritud miinimumsissetulekut ja sotsiaalhüvitisi üldiselt käsitlevad määrused ja dekreedid, muudetud või asendatud.

TŠEHHI VABARIIK

- a) seadus nr 108/2006 sotsiaalteenuste kohta (Zákon o sociálních službách);
- b) seadus nr 372/2011 tervishoiuteenuste kohta (Zákon o zdravotních službách);
- c) seadus nr 48/1997 riikliku tervisekindlustuse kohta (Zákon o veřejném zdravotním pojištění).

TAANI

- a) 17. augusti 2017. aasta konsolideeritud seadus nr 988 sotsiaalteenuste kohta (om social service);
- b) 1. veebruari 2019. aasta konsolideeritud seadus nr 119 sotsiaaleluruumide kohta (om social service).

EESTI

2016. aasta sotsiaalhoolekande seadus.

SOOME

- a) 3. aprilli 1987. aasta seadus, mis käsitleb puuetega inimestele osutatavaid teenuseid ja antavat abi (Laki vammaisuuden perusteella järjestettävistä palveluista ja tukitoimista);
- b) 28. detsembri 2012. aasta seadus, mis käsitleb vananeva elanikkonna toimetulekuvõime toetamist ning eakatele pakutavaid sotsiaal- ja tervishoiuteenuseid (Laki ikääntyneen väestön toimintakyvyn tukemisesta sekä iäkkäiden sosiaali- ja terveystalveluista);

- c) 30. detsembri 2014. aasta sotsiaalhooldekandeseadus (Sotsiaalihooldolaki);
- d) 30. detsembri 2010. aasta tervishoiuseadus (Terveydenhuoltolaki);
- e) 28. jaanuari 1972. aasta esmatasandi tervishoiu seadus (Kansanterveyslaki);
- f) 2. detsembri 2005. aasta seadus, mis käsitleb mitteametliku hoolduse toetust (Laki omaishoidon tuesta);
- g) 20. märtsi 2015. aasta perepõhise hoolduse seadus (Perhehoitolaki).

PRANTSUSMAA

- a) lisahüvitis kolmandale isikule (majoration pour tierce personne, MTP):
sotsiaalkindlustusseadustiku (Code de la sécurité sociale) artiklid L. 341-4 ja L. 355-1;
- b) lisahüvitis kolmanda isiku poole pöördumise korral (prestation complémentaire pour recours à tierce personne): sotsiaalkindlustusseadustiku artikkel L. 434-2;
- c) spetsiaalne lisahüvitis puudega lapse koolitamiseks (complément d'allocation d'éducation de l'enfant handicapé): sotsiaalkindlustusseadustiku artikkel L. 541-1;
- d) puude kompenseerimise toetus (prestation de compensation du handicap, PCH):
sotsiaalhoolekande- ja perekonnaseadustiku (Code de l'action sociale et des familles) artiklid L. 245-1 – L. 245-14;

- e) isikliku sõltumatuse toetus (allocation personnalisée d'autonomie, APA): sotsiaalhoolekande- ja perekonnaseadustiku (Code de l'action sociale et des familles) artiklid L. 232-1 – L. 232-28.

SAKSAMAA

- a) pikaajalise hoolduse kindlustus (Pflegeversicherung):
- b) sotsiaalne pikaajalise hoolduse kindlustus isikutele, kellel on riiklik tervisekindlustus, ning kohustuslik pikaajalise hoolduse erakindlustus isikutele, kellel on eraravikindlustus: Social Code Sozialgesetzbuch, XI lisa (SGB XI), viimati muudetud 21. detsembri 2019. aasta seaduse artikliga 2 (BGBI. I lk 2913).

KREEKA

- a) muudetud seadus nr 1140/1981;
- b) dekreet-seadus nr 162/73 ja ministrite ühisotsus nr Π4β/5814/1997;
- c) ministri 9. oktoobri 2001. aasta otsus nr Π1γ/ΑΓΠ/οικ.14963;
- d) seadus nr 4025/2011;
- e) seadus nr 4109/2013;
- f) seaduse nr 4199/2013 artikkel 127;

- g) seaduse nr 4368/2016 artikkel 334;
- h) seaduse nr 4483/2017 artikkel 153;
- i) seaduse nr 498/1-11-2018 artiklid 28, 30 ja 31, Riikliku raviteenuseosutajate organisatsiooni (EOPYY) ühtlustatud tervisehüvitiste määrus.

UNGARI

- a) pikaajalise hoolduse teenused, mille kaudu tagatakse isikutele sotsiaalhoolekanne (sotsiaalteenused);
- b) 1993. aasta sotsiaalhalduse ja sotsiaalabi III seadus (törvény a szociális igazgatásról és szociális ellátásokról), mida on täiendatud valitsuse ja ministrite dekreetidega.

IIRIMAA

- a) 1970. aasta tervishoiuseadus (Health Act) (nr 1, 1970);
- b) 2009. aasta õenduskodude toetuskava seadus (Nursing Homes Support Scheme Act) (nr 15, 2009);
- c) 2005. aasta konsolideeritud sotsiaalhoolekandeseadus (Social Welfare Consolidation Act);
- d) pideva hoolduse toetus;
- e) hooldaja hüvitis;
- f) hooldaja toetus;

- g) hooldustoetus;
- h) koduhoolduse toetus.

ITAALIA

- a) 30. märtsi 1971. aasta seadus nr 118, mis käsitleb tsiviilisikutele makstavaid invalidsushüvitisi (Legge 30 Marzo 1971, n. 118 - Conversione in Legge del D.L. 30 gennaio 1971, n. 5 e nuove norme in favore dei mutilati ed invalidi civili);
- b) 11. veebruari 1980. aasta seadus nr 18 pideva hoolduse toetuse kohta (Legge 11 Febbraio 1980, n. 18 - Indennità di accompagnamento agli invalidi civili totalmente inabili);
- c) 5. veebruari 1992. aasta seaduse nr 104 artikkel 33 (puuetega inimeste raamseadus) (Legge 5 Febbraio 1992, n. 104 - Legge-quadro per l'assistenza, l'integrazione sociale e i diritti delle persone handicappate);
- d) 31. märtsi 1998. aasta dekreet-seadus nr 112, mis käsitleb seadusandlike ülesannete ja halduspädevuse ülekandmist riigilt piirkondadele ja kohalike üksustele (Decreto Legislativo 31 Marzo 1998, n. 112 - Conferimento di funzioni e compiti amministrativi dello Stato alle regioni ed agli enti locali, in attuazione del capo I della Legge 15 Marzo 1997, n. 59);
- e) Euroopa Parlamendi ja nõukogu määrus (EÜ) nr 883/04 sotsiaalkindlustussüsteemide koostööstamise kohta (Regolamento (CE) 883 del 29 aprile 2004 del Parlamento Europeo e del Consiglio, relativo al coordinamento dei sistemi di sicurezza sociale - SNCB – artikkel 70 ja X lisa);

- f) 4. novembri 2010. aasta seaduse nr 183 artikkel 24, millega muudetakse eeskirju, mis käsitlevad abi andmise lubasid raskes olukorras olevatele puudega isikutele (Legge n. 183 del 4 Novembre 2010, art. 24 - Modifiche alla disciplina in materia di permessi per l'assistenza a portatori di handicap in situazione di gravità);
- g) 27. detsembri 2013. aasta seadus nr 147, mis sisaldab sätteid iga-aastase ja mitmeaastase riigieelarve koostamise kohta – 2014. aasta stabiilsusseadus (Disposizioni per la formazione del bilancio annuale e pluriennale dello Stato - Legge di stabilità 2014).

LÄTI

- a) 31. oktoobri 2002. aasta seadus, mis käsitleb sotsiaalteenuseid ja sotsiaalabi (Sociālo pakalpojumu un sociālās palīdzības likums);
- b) 12. juuni 1997. aasta meditsiiniteenuste seadus (Ārstniecības likums);
- c) 30. detsembri 2009. aasta patsiendi õiguste seadus (Pacientu tiesību likums);
- d) 28. augusti 2018. aasta ministrite kabineti määrus nr 555, mis käsitleb tervishoiukorraldust ja maksete tegemise menetlust (Ministru kabineta 2018. gada 28. augusta noteikumi Nr.555 “Veselības aprūpes pakalpojumu organizēšanas un samaksas kārtība”);
- e) 27. mai 2003. aasta ministrite kabineti määrus nr 275, mis käsitleb maksete tegemise menetlust sotsiaalhoolekande ja sotsiaalse rehabilitatsiooni teenuste eest ning menetlusi teenuste maksumuse korvamiseks kohaliku omavalitsuse eelarvest (Ministru kabineta 2003. gada 27. maija noteikumi Nr.275 „Sociālās aprūpes un sociālās rehabilitācijas pakalpojumu samaksas kārtība un kārtība, kādā pakalpojuma izmaksas tiek segtas no pašvaldības budžeta”);

- f) 2. aprilli 2019. aasta ministrite kabineti määrus nr 138 sotsiaalteenuste ja sotsiaalabi saamise kohta (Ministru kabineta 2019.gada 2.aprīļa noteikumi Nr 138 "Noteiku mi par sociālo pakalpojumu un sociālās palīdzības saņemšanu").

LEEDU

- a) 29. juuni 2016. aasta seadus sihtotstarbeliste kompensatsioonide kohta (Tikslinių kompensacijų įstatymas) (nr XII-2507);
- b) 19. jaanuari 2006. aasta sotsiaalteenuste seadus (Socialinių paslaugų įstatymas) (nr X-493);
- c) 21. mai 1996. aasta tervisekindlustuse seadus (Sveikatos draudimo įstatymas) (nr I-1343);
- d) 19. juuli 1994. aasta tervishoiusüsteemi seadus (Sveikatos sistemas įstatymas) (nr I-552);
- e) 6. juuni 1996. aasta tervishoiuasutuste seadus (Sveikatos priežiūros įstaigų įstatymas) (nr I-1367).

LUKSEMBURG

19. juuni 1998. aasta seadus, millega luuakse vanadussõltuvuse kindlustus, mida on muudetud 23. detsembril 2005. aasta ja 29. augustil 2017. aasta seadusega.

MALTA

- a) sotsiaalkindlustusseadus (Att dwar is-Sigurta' Socjali) (ptk 318);

- b) täiendav õigusakt 318.19: Riigi omanduses olevate asutuste ja hostelite hindade määruised (Regolamenti dwar it-Trasferiment ta' Fondi għal Hostels Statali Indikati);
- c) täiendav õigusakt 318.17: Rahaliste vahendite ülekandmise määruised (valitsuse rahastatavad voodikohad) (Regolamenti dwar it-Trasferiment ta' Fondi għal Sodod Iffinanzjati mill-Gvern);
- d) täiendav õigusakt 318.13: Riigi rahastatavate hoolekandeesutuste teenuste hindu käsitlevad määruised (Regolamenti dwar Rati għal Servizzi Residenzjali Finanzjali mill-Istat).

MADALMAAD

3. detsembri 2014. aasta pikaajalise hoolduse seadus (Wet langdurige zorg (WLZ)).

POOLA

- a) 27. augusti 2004. aasta riiklikest vahenditest rahastatavate tervishoiuteenuste seadus (Ustawa o świadczeniach opieki zdrowotnej finansowanych ze środków publicznych);
- b) 12. märtsi 2004. aasta sotsiaalabi seadus (Ustawa o pomocy społecznej);
- c) 28. novembri 2003. aasta perehüvitiste seadus (Ustawa o świadczeniach rodzinnych);
- d) 27. juuni 2003. aasta sotsiaalpensionite seadus (Ustawa o rencie socjalnej);
- e) 17. detsembri 1998. aasta sotsiaalkindlustusfondi pensionite seadus (Ustawa o emeryturach i rentach z Funduszu Ubezpieczeń Społecznych);

- f) 27. augusti 1997. aasta seadus puuetega inimeste kutsealase ja sotsiaalse rehabilitatsiooni ning tööhõive kohta (Ustawa o rehabilitacji zawodowej i społecznej oraz zatrudnianiu osób niepełnosprawnych);
- g) 4. novembri 2016. aasta seadus rasedate naiste ja nende perede toetuse „Elu heaks“ kohta (Ustawa o wsparciu kobiet w ciąży i rodzin “Za życiem”);
- h) 31. juuli 2019. aasta seadus iseseisva toimetulekuvõimeta isikute lisahüvitise kohta (Ustawa o świadczeniu uzupełniającym dla osób niezdolnych do samodzielnej egzystencji).

PORTUGAL

- a) sotsiaalkindlustus ja piisavate vahendite tagamine:
- b) 14. juuli 1999. aasta seadusandlik dekreet nr 265/99 pikaajalise hoolduse lisahüvitise kohta (complemento por dependência), mitu korda muudetud;
- c) 31. augusti 2009. aasta seadus nr 90/2009 erikaitseüsteemi kohta puude korral (regime especial de proteção na invalidez), uuesti avaldatud 20. oktoobri 2015. aasta seadusandliku dekreediga nr 246/2015 konsolideeritud versioonis, muudetud;
- d) sotsiaalkindlustussüsteem ja riiklik tervishoiuteenistus:

- e) 6. juuni 2006. aasta seadusandlik dekreet 101/06 integreeritud pideva hoolduse riikliku võrgustiku kohta (rede de cuidados continuados integrados), uuesti avaldatud 28. juuli 2015. aasta seadusandliku dekreeidi nr 136/2015 konsolideeritud versioonis;
- f) 28. jaanuari 2010. aasta dekreetseadus nr 8/2010 vaimse tervise integreeritud pideva hoolduse üksuste ja meeskondade loomise kohta (unidades e equipas de cuidados continuados integrados de saúde mental), muudetud ja uuesti avaldatud 10. veebruari 2011. aasta dekreetseadusega nr 22/2011;
- g) 12. oktoobri 2015. aasta dekreet nr 343/.2015, mis käsitleb laste haigla- ja ambulatoorse ravi standardeid, samuti pikaajalise integreeritud hoolduse rahvusliku võrgustiku raames tegutsevaid laste ravimeeskondi (condições de instalação e funcionamento das unidades de internamento de cuidados integrados pediátricos e de ambulatório pediátricas, bem como as condições a que devem obedecer as equipas de gestão de altas e as equipas de cuidados continuados integrados destinadas a cuidados pediátricos da Rede Nacional de Cuidados Continuados Integrados);
- h) 6. septembri seadus nr 6/2009 mitteametliku hooldaja staatuse kohta (Estatuto do cuidador informal).

RUMEENIA

- a) 6. märtsi 2000. aasta seadus nr 17 eakatele mõeldud sotsiaalabi kohta (Legea privind asistenta sociala a persoanelor varstnice) koos hilisemate muudatustega;
- b) 6. detsembri 2006. aasta seadus nr 448 puuetega inimeste õiguste kaitse ja edendamise kohta (Legea privind protectia si promovarea drepturilor persoanelor cu handicap) koos hilisemate muudatustega;

- c) 20. detsembri 2011. aasta sotsiaalabi seadus (Legge assistentei sociale) nr 292.

SLOVAKKIA

- a) sotsiaalteenuste seadus (Zákon o sociálnych službách) nr 448/2008;
- b) puudega inimestele kompensatsiooniks makstavate rahaliste hüvitiste seadus (Zákon o peňažných príspevkoch na kompenzáciu ťažkého zdravotného postihnutia) nr 447/2008;
- c) tervishoiu ja tervishoiuga seotud teenuste seadus (Zákon o zdravotnej starostlivosti a službách súvisiacich s poskytovaním zdravotnej starostlivosti) nr 576/2004;
- d) seadus tervishoiuteenuste pakkujate, meditsiinitöötajate ja nende kutsetühingute kohta (Zákon o poskytovateľoch zdravotnej starostlivosti, zdravotníckych pracovníkoch a stavovských organizáciách v zdravotníctve) nr 578/2004;
- e) elatusmiinimumi seadus (Zákon o životnom minime) nr 601/2003;
- f) perekonnaseadus (Zákon o rodine) nr 36/2005;
- g) seadus laste sotsiaalse ja õigusliku kaitse ning sotsiaalse eestkoste kohta (Zákon o sociálno-právnej ochrane detí a sociálnej kuratele) nr 305/2005;
- h) sotsiaaltöö seadus (Zákon o sociálnej práci) nr 219/2014.

SLOVEENIA

Pikaajalist hooldust ei käsitle ükski konkreetne õigusakt.

Pikaajalise hoolduse hüvitised on hõlmatud järgmiste õigusaktidega:

- a) pensioni- ja invaliidsuskindlustuse seadus (Zakon o pokojninskem in invalidskem zavarovanju) (Sloveenia Vabariigi ametlik väljaanne nr 96/2012, ja järgnenud muudatused);
- b) rahalise sotsiaalabi seadus (Zakon o socialno varstvenih prejemkih) (Sloveenia Vabariigi ametlik väljaanne nr 61/2010, ja järgnenud muudatused);
- c) riigi rahaliste vahendite kasutamise seadus (Zakon o uveljavljanju pravic iz javnih sredstev) (Sloveenia Vabariigi ametlik väljaanne nr 62/2010, ja järgnenud muudatused);
- d) sotsiaalkaitse seadus (Zakon o socialnem varstvu) (Sloveenia Vabariigi ametlik väljaanne nr 3/2004 – ametlik konsolideeritud tekst, ja järgnenud muudatused);
- e) vanemliku hoolduse ja perehüvitiste seadus (Zakon o starševskem varstvu in družinskih prejemkih) (Sloveenia Vabariigi ametlik väljaanne nr 110/2006 – ametlik konsolideeritud tekst, ja järgnenud muudatused);
- f) vaimse ja füüsilise puudega inimesi käsitlev seadus (Zakon o družbenem varstvu duševno in telesno prizadetih oseb) (Sloveenia Vabariigi ametlik väljaanne nr 41/83, ja järgnenud muudatused);

- g) ravi- ja tervisekindlustuse seadus (Zakon o zdravstvenem varstvu in zdravstvenem zavarovanju) (Sloveenia Vabariigi ametlik väljaanne nr 72/2006 – ametlik konsolideeritud tekst, ja järgnenud muudatused);
- h) sõjaveteranide seadus (Zakon o vojnih veteranih) (Sloveenia Vabariigi ametlik väljaanne nr 59/06 – ametlik konsolideeritud tekst, ja järgnenud muudatused);
- i) sõjainvaliidide seadus (Zakon o vojnih invalidih) (Sloveenia Vabariigi ametlik väljaanne nr 63/59 – ametlik konsolideeritud tekst, ja järgnenud muudatused);
- j) eelarvetasakaalu seadus (Zakon za uravnoteženje javnih finance (ZUJF)) (Sloveenia Vabariigi ametlik väljaanne nr 40/2012, ja järgnenud muudatused);
- k) seadus, millega reguleeritakse üksikisikutele ja leibkondadele tehtavate ülekannete korrigeerimist Sloveenia Vabariigis (Zakon o usklajevanju transferjev posameznikom in gospodinjstvom v Republiki Sloveniji) (Sloveenia Vabariigi ametlik väljaanne nr 114/2006 – ametlik konsolideeritud tekst, ja järgnenud muudatused).

HISPAANIA

- a) 14. detsembri 2006. aasta seadus nr 39/2006 ülalpeetavate isikute isikliku sõltumatuse edendamise ja neile antava abi kohta, muudetud;
- b) 15. aprilli 1969. aasta ministri käskkiri;

- c) 21. juuli 1995. aasta kuninglik dekreet nr 1300/95, muudetud;
- d) 31. oktoobri 1997. aasta kuninglik dekreet nr 1647/97, muudetud.

ROOTSI

- a) 2001. aasta sotsiaalteenuste seadus (Socialtjänstlagen (2001:453));
- b) 2017. aasta tervishoiuseadus (Hälso- och sjukvårdslag (2017:30)).

3. OSA

MAKSED, MIS ON SEOTUD KÄESOLEVA PROTOKOLLI ARTIKLI SSC.3 LÕIKES 1
LOETLETUD SOTSIAALKINDLUSTUSLIIGIGA JA MIDA MAKSTAKSE
KÜLMA ILMAGA KÜTMISE KULUDE KATMISEKS
(käesoleva protokollis artikli SSC.3 lõike 4 punkt f)

i) ÜHENDKUNINGRIIK

Talvekütusetootetus (Winter Fuel Payment) (1992. aasta sotsiaalkindlustusmaksete ja hüvitiste seadus (Social Security Contributions and Benefits Act), 2000. aasta sotsiaalfondi talvekütusetootetuse määrused (Social Fund Winter Fuel Payment Regulations), 1992. aasta sotsiaalkindlustusmaksete ja hüvitiste Põhja-Iirimaa seadus (Social Security Contributions and Benefits Act) ning 2000. aasta sotsiaalfondi talvekütusetootetuse Põhja-Iirimaa määrused (Social Fund Winter Fuel Payment Regulations))

ii) LIIKMESRIIGID

TAANI

- a) sotsiaal- ja riiklike pensionide seadus, LBK nr 983, 23.9.2019;
- b) sotsiaal- ja riiklike pensione käsitlevad määrused, BEK nr 1602, 27.12.2019.

LISA SSC-2**MITTERAHALISTE HÜVITISTE ÕIGUSTE PIIRANGUD
PIIRIALATÖÖTAJA PERELIIKMETE PUHUL**

(osutatud käesoleva protokollis artikli SSC.16 lõikes 2)

HORVAATIA

TAANI

IIRIMAA

SOOME

ROOTSI

ÜHENDKUNINGRIIK

LISA SSC-3**TÄIENDAVAD ÕIGUSED PÄDEVASSE RIIKI NAASVATE PENSIONÄRIDE PUHUL**

(käesoleva protokoll artikli SSC.25 lõige 2)

AUSTRIA

BELGIA

BULGAARIA

KÜPROS

TŠEHHI VABARIIK

PRANTSUSMAA

SAKSAMAA

KREEKA

UNGARI

LUKSEMBURG

MADALMAAD

POOLA

SLOVEENIA

HISPAANIA

ROOTSI

LISA SSC-4**JUHUD, MIL *PRO RATA* ARVUTUSEST VÕIB LOOBUDA
VÕI SEDA EI KOHALDATA**

(käesoleva protokolli artikli SSC.47 lõiked 4 ja 5)

1. OSA**JUHUD, MIL *PRO RATA* ARVUTUSEST VÕIB LOOBUDA
VASTAVALT ARTIKLI SSC.47 LÕIKELE 4****AUSTRIA**

- a) kõik taotlused hüvitiste saamiseks 9. septembri 1955. aasta üldise sotsiaalkindlustuse seaduse (ASVG), 11. oktoobri 1978. aasta kaubandus- ja ärialal tegutsevate füüsilisest isikuste ettevõtjate sotsiaalkindlustuse seaduse (GSVG), 11. oktoobri 1978. aasta talupidajate sotsiaalkindlustuse seaduse (BSVG) ning 30. novembri 1978. aasta vabadel kutsealadel tegutsevate füüsilisest isikust ettevõtjate sotsiaalkindlustuse seaduse (FSVG) alusel;
- b) kõik pensionikontol põhineva toitjakaotuspensioni taotlused vastavalt 18. novembri 2004. aasta üldisele pensioniseadusele (APG), välja arvatud 2. osas sätestatud juhtumid;

- c) kõik taotlused Austria piirkondlike arstide kodade (Landesärztekammer) põhiskeemil (põhi- ja täiendav pensionihüvitis, või põhipension) põhinevate toitjakaotuspensionite saamiseks;
- d) kõik taotlused Austria veterinaarkirurgide koja pensionifondist makstava toitjakaotuspensionide saamiseks;
- e) kõik taotlused lese- ja toitjakaotuspensionite saamiseks vastavalt Austria advokatuuride hoolekandeesutuste põhikirjale (A osa);
- f) kõik avaldused hüvitiste saamiseks vastavalt notariaalsele kindlustusseadusele (3. veebruar 1972 – NVG 1972).

KÜPROS

Kõik vanadus- või lesepensionide taotlused.

TAANI

Kõik sotsiaal pensionite seaduses osutatud pensionite, välja arvatud käesoleva protokollis lisas SSC-5 nimetatud pensionite kohta käivad taotlused.

IIRIMAA

Kõik riikliku pensioni (üleandmise), (osamaksulise) riikliku pensioni ja (osamaksulise) lesepensionide taotlused.

LÄTI

Kõik tootjakaotuspensioni taotlused (riiklike pensionite seadus, 1. jaanuar 1996); riiklike kogumispensionite seadus, 1. juuli 2001.

LEEDU

Kõik taotlused riikliku tootjakaotuspensioni saamiseks, mis arvutatakse tootjakaotuspensioni põhisumma alusel (riiklike sotsiaalkindlustuspensionite seadus).

MADALMAAD

Kõik üldise vanaduskindlustuse seaduse (AOW) kohase vanaduspensioni taotlused.

POOLA

Kõik määratud sissemaksega pensioniskeemi raames makstavate vanaduspensioni ning tootjakaotuspensioni taotlused, välja arvatud juhul, kui rohkem kui ühe riigi õigusaktide alusel täitunud kindlustusperioodid kokku võrduvad naiste puhul 20 aastaga või ületavad seda ja meeste puhul 25 aastaga või ületavad seda, kuid riiklikud kindlustusperioodid on neist kindlustusperioodidest lühemad (ja mitte lühemad kui 15 aastat naiste puhul ja 20 aastat meeste puhul), ning arvutused tehakse 17. detsembri 1998. aasta seaduse artiklite 27 ja 28 alusel (õigusaktide kogumik 2015, punkt 748).

PORTUGAL

Kõik vanadus- ja toitjakaotuspensioni taotlused, välja arvatud juhul, kui rohkem kui ühe riigi õigusaktide alusel täitunud kindlustusperioodid kokku võrduvad 21 kalendriaastaga või ületavad seda, riiklikud kindlustusperioodid võrduvad 20 aastaga või on alla selle ja arvutused tehakse 10. mai 2007. aasta dekreetseaduse nr 187/2007 artiklite 32 ja 33 alusel.

SLOVAKKIA

- a) kõik taotlused toitjakaotuspensioni (lese- või orvupensioni) saamiseks, mis arvutatakse enne 1. jaanuari 2004 kehtinud õigusaktide kohaselt surnule varem makstud pensioni alusel;
- b) kõik taotlused pensioni saamiseks, mis arvutatakse sotsiaalkindlustusseaduse nr 461/2003 Coll. (hiljem muudetud) kohaselt.

ROOTSI

- a) vanaduspensioni taotlemine tagatispensioni vormis (sotsiaalkindlustusseadustiku peatükid 66 ja 67);
- b) vanaduspensioni taotlemine täiendava pensioni vormis (sotsiaalkindlustusseadustiku peatükk 63).

ÜHENDKUNINGRIIK

Kõik taotlused 2014. aasta pensioniseaduse 1. osa kohase vanaduspensioni ja riikliku pensioni ning lesetoetuse ja toitjakaotustoetuse saamiseks, välja arvatud taotlused, mille puhul 6. aprillil 1975 või pärast seda alanud maksustamisaastal:

- i) asjaomasel poolel olid täitunud kindlustus-, töötamis-, või elamisperioodid Ühendkuningriigi ja liikmesriigi õigusaktide alusel ning üht (või mitut) maksustamisaastat ei käsitletud tingimusi täitva aastana Ühendkuningriigi õigusaktide tähenduses;
- ii) kindlustusperioodid, mis täitusid Ühendkuningriigis perioodidel kuni 5. juulini 1948 kehtinud õigusaktide alusel, võetakse arvesse protokollis artikli SSC.47 lõike 1 punkti b kohaldamisel liikmesriigi õigusaktide kohaste kindlustus-, töötamis- või elamisperioodide kohaldamisega.

Kõik täiendava pensioni taotlused 1992. aasta sotsiaalkindlustusmaksete ja -hüvitiste seaduse (Social Security Contributions and Benefits Act) artikli 44 ning 1992. aasta sotsiaalkindlustusmaksete ja -hüvitiste Põhja-Iirimaa seaduse (Social Security Contributions and Benefits (Northern Ireland) Act) artikli 44 alusel.

2. OSA

JUHUD, MIL KOHALDATAKSE ARTIKLI SSC.47 LÕIGET 5

AUSTRIA

- a) pensionikontol põhinevad vanaduspensionid ja nendest tulenevad toitjakaotuspensionid vastavalt 18. novembri 2004. aasta üldisele pensioniseadusele (APG);
- b) Austria apteekrite üldist palgafondi (Pharmazeutische Gehaltskasse für Österreich) käsitleva 28. detsembri 2001. aasta riikliku seaduse BGBl I nr 154 artikli 41 kohased kohustuslikud toetused;
- c) Austria piirkondlike arstide kodade vanaduspensionid ja ennetähtaegsed vanaduspensionid, mis põhinevad põhiskeemil (põhi- ja täiendav pensionihüvitis, või põhipension), ning Austria piirkondlike arstide kodade kõik pensionihüvitised, mis põhinevad täiendaval skeemil (täiendav või erapension);
- d) Austria veterinaarkirurgide koja pensionifondist makstav vanadustoetus;
- e) Austria advokatuuride hoolekandeesutuste põhikirja kohased hüvitised (A ja B osa), välja arvatud Austria advokatuuride hoolekandeesutuste põhikirja kohased lese- või toitjakaotuspensioni taotlused (A osa);

- f) riikliku arhitektide ja insener-nõustajate koja hoolekandeesutuste poolt 1993. aasta Austria inseneridekoja seaduse (Ziviltechnikerammergesetz) ja hoolekandeesutuste põhikirjade kohaselt makstavad hüvitised, välja arvatud nendest tulenevad toitjakaotushüvitised;
- g) Austria elukutseliste raamatupidajate ja maksunõustajate seaduse (Wirtschaftstreuhänderberufsgesetz) alusel makstavad riikliku elukutseliste raamatupidajate ja maksunõustajate koja hoolekandeesutuste põhikirja kohased hüvitised.

BULGAARIA

Täiendava kohustusliku pensionikindlustuse alla kuuluvad vanaduspensionid vastavalt sotsiaalkindlustusseaduse II jaotise II osale.

HORVAATIA

Kohustusliku kindlustuskeemi alla kuuluvad pensionid, mis põhinevad individuaalselt kogutud kapitalil kooskõlas kohustuslike ja vabatahtlike pensionifondide seaduse (OG 49/99, muudetud kujul) ning pensionikindlustusseltside ja individuaalselt kogutud kapitalil põhinevate pensionide maksmise seadusega (OG 106/99, muudetud kujul), välja arvatud kohustuslike ja vabatahtlike pensionifondide seaduse artiklites 47 ja 48 sätestatud juhud ja toitjakaotuspension.

TŠEHHI VABARIIK

Teise samba skeemil põhinevad pensionid vastavalt seadusele nr 426/2011 Coll. pensionisäästude kohta.

TAANI

- a) personaalpensionid;
- b) surmatoetused (mis on kogunenud enne 2002. aasta 1. jaanuari Arbejdsmarkedets Tillægspension jaoks tehtud osamaksete põhjal);
- c) surmatoetused (mis on kogunenud pärast 2002. aasta 1. jaanuari Arbejdsmarkedets Tillægspension jaoks tehtud osamaksete põhjal), millele on osutatud konsolideeritud tööturu lisapension seaduses (Arbejdsmarkedets Tillægspension) 942:2009.

EESTI

Kohustusliku kogumispension skeem.

PRANTSUSMAA

Põhi- või täiendavad skeemid, mille puhul vanadushüvitisi arvutatakse pensionipunktide alusel.

UNGARI

Eraõiguslike pensionifondide liikmelisusel põhinevad pensionihüvitised.

LÄTI

Vanaduspensionid (riiklike pensionide seadus, 1. jaanuar 1996; riiklike kogumispensionite seadus, 1. juuli 2001).

POOLA

Määratud sissemaksega pensioniskeemi kohane vanaduspension.

PORTUGAL

Täiendavad pensionid vastavalt 22. veebruari 2008. aasta dekreetseadusele nr 26/2008 (riiklik kogumispensioniskeem).

SLOVAKKIA

Kohustuslik kogumispension.

SLOVEENIA

Kohustusliku täiendava pensionikindlustuse alusel makstav pension.

ROOTSI

Vanaduspension sissetulekupensioni ja kogumispensioni vormis (sotsiaalkindlustusseadustiku peatükid 62 ja 64).

ÜHENDKUNINGRIIK

Astmelised pensionihüvitised, mida makstakse vastavalt 1965. aasta riikliku kindlustusseaduse artiklitele 36 ja 37 ning 1966. aasta riikliku kindlustusseaduse (Põhja-Iirimaa) artiklitele 35 ja 36.

LISA SSC-5**HÜVITISED JA LEPINGUD, MIS VÕIMALDAVAD
KOHALDADA ARTIKLIT SSC.49**

- I. Käesoleva protokoll artikli SSC.49 lõike 2 punktis a osutatud hüvitised, mille suurus ei sõltu täitunud kindlustus- või elamisperioodide pikkusest.

TAANI

Taani riiklik vanaduspension täisulatuses, millele saavad õiguse pärast kümneaastast elamist isikud, kellele on pension määratud 1. oktoobriks 1989.

SOOME

Riiklikud pensionid ja abikaasapensionid, mis on kindlaks määratud üleminekueeskirjade kohaselt ja määratud enne 1. jaanuari 1994 (riiklike pensionide seaduse jõustamise seadus, 569/2007).

Lapsepensioni lisasumma sõltumatu hüvitise arvutamisel vastavalt riikliku pensioni seadusele (riikliku pensioni seadus (568/2007)).

PRANTSUSMAA

Lese- või lese invaliidsuspension üldise sotsiaalkindlustussüsteemi või põllumajandustöötajate skeemi alusel, kui see arvutatakse surnud abikaasa invaliidsuspensiooni alusel, mis on määratud kooskõlas artikli SSC.47 lõike 1 punktiga a.

KREEKA

Põllumajanduse kindlustusskeemiga (OGA) seotud hüvitised seaduse nr 4169/1961 alusel.

MADALMAAD

21. detsembri 1995. aasta toitja kaotust käsitlev üldine seadus (ANW).

10. novembri 2005. aasta seadus töö ja sissetuleku kohta vastavalt tööjõudlusele (WIA).

HISPAANIA

Üld- ja eriskeemide alusel antavad toitjakaotuspensionid, välja arvatud riigiteenistujate eriskeem.

ROOTSI

Sissetulekuga seotud haigushüvitis ja tegevuskompensatsioon (sotsiaalkindlustusseadustiku peatükk 34).

Tagatispension ja tagatud hüvitis, millega asendati enne 1. jaanuari 1993 kohaldatud riiklike pensione käsitlevate õigusaktide alusel makstud täielikud riiklikud pensionid ja sellest kuupäevast alates kehtivate õigusaktide üleminekueeskirjade alusel makstud täielikud riiklikud pensionid.

- II. Käesoleva protokolli artikli SSC.49 lõike 2 punktis b osutatud hüvitised, mille suurus on kindlaks määratud riski realiseerumiskuupäeva ja hilisema kuupäeva vahel täitunuks loetud arvestusliku perioodi alusel.

SOOME

Tööpensionid, mille puhul võetakse arvesse tulevasi perioode vastavalt siseriiklikele õigusaktidele.

SAKSAMAA

Toitjakaotuspensionid, mille puhul arvestatakse täiendavat perioodi.

Vanaduspensionid, mille puhul arvestatakse juba saadud täiendavat perioodi.

ITAALIA

Itaalia pensionid täieliku töövõimetuse puhul (inabilità).

LÄTI

Eeldatavate kindlustusperioodide alusel arvatav toitjakaotuspension (1. jaanuari 1996. aasta riiklike pensionide seaduse artikli 23 lõige 8).

LEEDU

- a) riikliku sotsiaalkindlustuse töövõimetuspensionid, mida makstakse riiklike sotsiaalkindlustuspensionide seaduse alusel;
- b) riikliku sotsiaalkindlustuse toitjakaotus- ja orvupensionid, mida arvutatakse surnud isiku töövõimetuspensionid alusel vastavalt riiklike sotsiaalkindlustuspensionide seadusele.

LUKSEMBURG

Toitjakaotuspensionid.

SLOVAKKIA

Slovakkia toitjakaotuspensionid, mille aluseks on invaliidsuspension.

HISPAANIA

Väljateenitud pensionid riigiteenistujate eriskeemi alusel riigipensionäride seaduse konsolideeritud teksti I jaotise alusel, kui riski materialiseerumisel oli hüvitisesaaja tegev riigiteenistujana või teda koheldi sellena; Surma- ja toitjakaotus- (leskede, orbude ja vanemate) pensionid riigipensionäride seaduse konsolideeritud teksti I jaotise alusel, kui riski materialiseerumisel kasusaaja oli tegev riigiteenistujana või teda koheldi sellena.

ROOTSI

Haigushüvitis ja tegevuskompensatsioon garantiihüvitise vormis (sotsiaalkindlustusseadustiku peatükk 35).

Toitjakaotuspension, mis arvutatakse krediteeritud kindlustusperioodide põhjal (sotsiaalkindlustusseadustiku peatükid 76–85).

- III. Käesoleva protokolli artikli SSC.49 lõike 2 punkti b alapunktis i osutatud kokkulepped, mille eesmärk on vältida ühe ja sama arvestusliku perioodi arvessevõtmist kaks või enam korda:

28. aprillil 1997. aastal Soome Vabariigi ja Saksamaa Liitvabariigi vahel sõlmitud sotsiaalkindlustusleping;

10. novembril 2000. aastal Soome Vabariigi ja Luksemburgi Suurhertsogiriigi vahel sõlmitud sotsiaalkindlustusleping ning

Põhjamaade sotsiaalkindlustuskonventsioon, 18. august 2003.

LISA SSC-6**ERISÄTTED LIIKMESRIIKIDE JA ÜHENDKUNINGRIIGI
ÕIGUSAKTIDE KOHALDAMISEKS**

(Artikli SSC.3 lõige 2, artikli SSC.51 lõige 1 ja artikkel SSC.66)

AUSTRIA

1. Pensionikindlustuse kindlustusperioodide omandamise tähenduses peetakse teises riigis koolis või võrreldavas haridusasutuses käimist samaväärseks koolis või võrreldavas haridusasutuses käimisega vastavalt üldise sotsiaalkindlustusseaduse (Allgemeines Sozialversicherungsgesetz – ASVG) artikli 227 lõike 1 punktile 1 ja artikli 228 lõike 1 punktile 3, kaubandus- ja ärialal tegutsevate isikute sotsiaalkindlustusseaduse (Gewerbliches Sozialversicherungsgesetz – GSVG) artikli 116 lõikele 7 ja talupidajate sotsiaalkindlustusseaduse (Bauern- Sozialversicherungsgesetz – BSVG) artikli 107 lõikele 7, kui asjaomase isiku suhtes kohaldata millalgi Austria õigust, kuna ta tegutses töötaja või füüsilisest isikust ettevõtjana ning ASVG artikli 227 lõikes 3, GSVG artikli 116 lõikes 9 ja BSVG artikli 107 lõikes 9 sätestatud erilised sissemaksed selliste haridusperioodide ostmiseks on tasutud.

2. Käesoleva protokolli artikli SSC.47 lõike 1 punktis b nimetatud pro rata hüvitise arvutamisel ei arvestata Austria õigusaktidest tulenevaid lisakindlustuse sissemaksete erikasvu ja kaevurite lisahüvitist. Nendel juhtudel suurendatakse asjakohastel juhtudel ilma eelnimetatud sissemakseteta arvutatud pro rata hüvitist vähendamata lisakindlustuse sissemaksete erikasvu ja kaevurite lisahüvitise võrra.
3. Kui käesoleva protokolli artikli SSC.7 alusel on täitunud Austria pensionikindlustusskeemi asendusperioodid, kuid neid ei saa ASVG artiklite 238 ja 239, GSVG artiklite 122 ja 123 ning BSVG artiklite 113 ja 114 kohaselt arvutamisel aluseks võtta, siis tuleb arvutamisel aluseks võtta lapsehooldusperioodid vastavalt ASVG artiklile 239, GSVG artiklile 123 ning BSVG artiklile 114.

BULGAARIA

Bulgaaria tervisekindlustusseaduse artikli 33 lõige 1 kehtib kõigi isikute kohta, kelle jaoks Bulgaaria on käesoleva protokolli III jaotise 1. peatüki kohaselt pädev liikmesriik.

KÜPROS

Käesoleva protokolli artiklite SSC.7, SSC.46 ja SSC.56 kohaldamisel määratakse Küprose Vabariigi õigusaktide alusel iga 6. oktoobril 1980 või pärast seda algav kindlustusnädal kindlaks, jagades asjaomase perioodi kõik sotsiaalkindlustusmaksuga maksustatavad tulud asjaomasel sissemakseteaastal sotsiaalmaksuga maksustatava põhipalga nädalase määraga, tingimusel et nii saadud nädalate arv ei ületa asjaomase perioodi kalendrinädalate arvu.

TŠEHHI VABARIIK

Pereliikmete määratlemisel vastavalt käesoleva protokoll artikli SSC.1 punktile s käsitatakse abikaasana Tšehhi Vabariigi seaduse nr 115/2006 (registreeritud partnerluse kohta) kohaselt määratletud registreeritud partnerit.

TAANI

1. a) Arvutades pensione sotsiaalpensionite seaduse (lov om social pension) alusel, loetakse piirialatöötaja või Taani hooajatööle läinud töötaja Taani õigusaktide alusel täitunud töötamisperioode või füüsilisest isikust ettevõtjana tegutsemise perioode tema ülalpidamisel olnud abikaasa Taanis täitunud elamisperioodideks, kui ülalpidamisel olnud abikaasa oli nende perioodide jooksul asjaomase töötajaga abielus ning nende kooselu ei olnud lõppenud või sobimatuse tõttu faktiliselt lõppenud, tingimusel et nimetatud perioodidel elas abikaasa teise riigi territooriumil. Käesoleva punkti raames mõistetakse „hooajatööna“ tööd, mis igal aastal aastaegade vaheldumise tõttu kordub.
- b) Arvutades pensione sotsiaalpensionite seaduse (lov om social pension) alusel, loetakse isiku, kelle suhtes ei kehti punkt a, enne 1. jaanuari 1984 Taani õigusaktide alusel täitunud töötamisperioode või füüsilisest isikust ettevõtjana tegutsemise perioode tema ülalpidamisel olnud abikaasa Taanis täitunud elamisperioodideks, kui ülalpidamisel olnud abikaasa oli nende perioodide jooksul kõnealuse isikuga abielus ning nende kooselu ei olnud lõppenud või sobimatuse tõttu faktiliselt lõppenud, tingimusel et nimetatud perioodidel elas abikaasa teise riigi territooriumil.

- c) Punktide a ja b kohaselt arvessevõetavaid perioode ei arvestata juhul, kui need langevad kokku perioodidega, mida võetakse asjaomase isiku pensioni arvutamisel arvesse teise riigi kohustusliku kindlustuse seaduste alusel, või perioodidega, mille jooksul asjaomane isik sai pensioni selliste seaduste alusel. Neid perioode võetakse siiski arvesse juhul, kui nimetatud pensioni aastasumma on väiksem kui pool sotsiaalpensioni põhimäärast.
2. a) Olenemata käesoleva protokolli artikli SSC.7 sätetest on isikutel, kes ei ole ühes või mitmes riigis tasulist tööd teinud, õigus Taani sotsiaalpensionile ainult juhul, kui nad on olnud või on varem olnud Taani alalised elanikud vähemalt kolm aastat, ning arvestades Taani õigusaktides sätestatud vanusepiiranguid. Vastavalt käesoleva protokolli artiklile SSC.5 ei kohaldata käesoleva protokolli artiklit SSC.8 Taani sotsiaalpensionite suhtes, millele neil isikutel on tekkinud õigus.
- b) Punktis a osutatud sätteid ei kohaldata Taanis tasulist tööd tegevate või tasulist tööd teinud isikute perekonnaliikmete või üliõpilaste või nende perekonnaliikmete õiguse suhtes saada Taani sotsiaalpension.
3. Ajutine hüvitis töötutele, kes on kaasatud paindliku töögraafiku skeemi (ledighedsydelse, 10. juuni 1997. aasta seadus nr 455), on hõlmatud käesoleva protokolli III jaotise 6. peatükiga.

4. Juhul kui Taani sotsiaalpensioni saaval isikul on samuti õigus saada teisest riigist toitjakaotuspensioni, loetakse need pensionid Taani õigusaktide rakendamisel samaliigilisteks hüvitisteks artikli SSC.48 lõikes 1 määratletud tähenduses, tingimusel et isik, kelle kindlustus- või elamisperioodide alusel toitjakaotuspensioni arvutatakse, on samuti omandanud õiguse saada Taani sotsiaalpensioni.

EESTI

Vanemahüvitise arvestamisel arvestatakse, et teistes riikides kui Eesti töötamise perioodidel maksti keskmiselt sama palju sotsiaalmaksu kui Eestis töötamise perioodil, millega need liidetakse. Kui isik on vaatlusaastal töötanud ainult teistes riikides kui Eesti, arvutatakse hüvitist vaatlusaasta ning rasedus- ja sünnituspuhkuse vahel Eestis keskmiselt makstud sotsiaalmaksu põhjal.

SOOME

1. Soome riikliku pensioni õiguse määratlemiseks ja selle suuruse arvutamiseks käesoleva protokollis artiklite SSC.47, SSC.48 ja SSC.49 alusel käsitletakse teiste riikide õigusaktide alusel saadud pensione samamoodi nagu Soome õigusaktide alusel saadud pensione.

2. Kohaldades käesoleva protokolli artikli SSC.47 lõike 1 punkti b alapunkti i arvestusperioodi töötasu arvutamiseks Soome töötasust sõltuva pensioniseaduse alusel, kui isikul on pensionikindlustusperioode täitunud mõnes teises riigis töötajana või füüsilisest isikust ettevõtjana töötamise ajal ning need on osa Soome õigusaktide kohasest vaatlusperioodist, on vaatlusperioodi töötasu võrdne Soomes arvestusperioodi jooksul väljateenitud kogutuluga, jagatuna Soome kindlustusperioodide kuude arvuga vaatlusperioodi jooksul.

PRANTSUSMAA

1. Isikute puhul, kes saavad Prantsusmaal mitterahalisi hüvitisi vastavalt käesoleva protokolli artiklitele SSC.15 või SSC.24 ja kes elavad Prantsusmaa Haut-Rhin'i, Bas-Rhin'i või Moselle'i departemangus, hõlmavad teise riigi (kes vastutab nende kulude katmise eest) asutuse nimel antavad mitterahalised hüvitised nii üldisest ravikindlustusskeemist kui ka Alsace-Moselle'i kohalikust täiendavast kohustuslikust ravikindlustusskeemist makstavaid hüvitisi.
2. Käesoleva protokolli III jaotise 5. peatüki kohaldamiseks hõlmavad Prantsusmaa õigusaktid, mida kohaldatakse isiku suhtes, kes tegutseb või tegutses varem töötaja või füüsilisest isikust ettevõtjana, nii vanaduspensionikindlustuse põhi- kui ka lisaskeemi (-skeeme), millega asjaomane isik on liitunud.

SAKSAMAA

1. Olenemata käesoleva protokolli artikli SSC.6 punktist a ja sotsiaalkindlustuskoodeksi (Sozialgesetzbuch) VI köite artikli 5 lõike 4 punktist 1, on isikul, kes saab teise riigi õigusaktide kohaselt täielikku vanaduspensionini, õigus taotleda Saksamaa pensionikindlustusskeemi raames kohustuslikku kindlustust.

2. Olenemata käesoleva protokoli artikli SSC.6 punktist a ja sotsiaalkindlustuskoodeksi (Sozialgesetzbuch) VI köite artiklist 7 on isikul, kellel on teises riigis kohustuslik kindlustus või kes saab teise riigi õigusaktide kohaselt vanaduspensioni, õigus liituda Saksamaa vabatahtliku kindlustuskeemiga.
3. Sotsiaalkindlustuskoodeksi V köite artikli 47 lõike 1 ja VII köite artikli 47 lõike 1 ning Saksamaa kindlustusseadustiku (Reichsversicherungsordnung) artikli 200 lõike 2 alusel rahaliste hüvitiste andmiseks kindlustatud isikutele, kes elavad teises riigis, arvutatakse Saksamaa kindlustuskeemides välja hüvitiste summa määramiseks kasutatav netopalk, justkui kindlustatud isik elaks Saksamaal, välja arvatud juhul, kui kindlustatud isik taotleb, et hüvitise summa määrataks kindlaks tema poolt tegelikult saadava netopalga alusel.
4. Teiste riikide kodanikud, kelle elukoht või tavapärane asukoht on väljaspool Saksamaad ning kes täidavad Saksamaa pensionikindlustuskeemi üldtingimusi, võivad teha vabatahtlikke sissemaksid ainult juhul, kui nad on varem olnud Saksamaa pensionikindlustuskeemi kaudu vabatahtlikult või kohustuslikult kindlustatud; see kehtib ka kodakondsuseta isikute ja pagulaste kohta, kelle elukoht või harilik viibimiskoht on teises riigis.
5. Sotsiaalkindlustuskoodeksi (Sozialgesetzbuch) VI köite artiklist 253 tulenev arvestusperiood (pauschale Anrechnungszeit) määratakse vaid Saksamaa perioodide põhjal.
6. 31. detsembril 1991 kehtinud Saksamaa pensioniõigusaktide kohaldamisel pensioni ümberarvutamiseks kohaldatakse Saksamaa asendusperioodide (Ersatzzeiten) arvessevõtmisel üksnes Saksamaa õigusakte.

7. Olenemata välisriigi pensionite seaduse (Fremdrentengesetz) lõikest 2, kohaldatakse käesoleva protokolliga kohaldamisel jätkuvalt Saksamaa õigusakte tööõnnetuste ja kutsehaiguste kohta, mille eest on ette nähtud hüvitis seaduse alusel, mis käsitleb välisriigi pensione, ja hüvitiste kohta seoses kindlustusperioodidega, mida saab krediteerida seaduse kohaselt, mis käsitleb välisriigi pensione ümberasustatud isikute ja pagulaste seaduse (Bundesvertriebenengesetz) artikli 1 lõike 2 punktis 3 nimetatud territooriumitel.
8. Käesoleva protokolliga artikli SSC.47 lõike 1 punkti b alapunktis i osutatud vabakutselistele pensioniskeemide teoreetilise suuruse arvutamiseks võtab pädev asutus iga muu riigi õigusaktide alusel täitunud kindlustusaasta suhtes aluseks keskmise iga-aastase õiguse saada pensioni, mis on välja teenitud pädeva asutuse koosseisus maksude tasumise kaudu.

KREEKA

1. Seadust nr 1469/84, mis käsitleb Kreeka kodanike ja Kreeka päritoluga muude riikide kodanike vabatahtlikku liitumist pensionikindlustusskeemiga, kohaldatakse teiste riikide kodanike, kodakondsuseta isikute ja pagulaste suhtes juhul, kui asjaomased isikud on sõltumata nende elamis- või viibimiskohast varem olnud kohustuslikult või vabatahtlikult Kreeka pensionikindlustusskeemi liikmed.
2. Olenemata käesoleva protokolliga artikli SSC.6 punktist a ja seaduse nr 1140/1981 artiklist 34, on isikul, kes saab teise riigi õigusaktide alusel tööõnnetuste või kutsehaigustega seotud pensioni, õigus taotleda OGA kohaldatavate õigusaktide alusel kohustuslikku kindlustust seoses selliste tegevusaladega, mis kuuluvad kõnealuste õigusaktide kohaldamisalasse.

IIRIMAA

1. Olenemata käesoleva protokollis artikli SSC.19 lõikest 2 ja artiklist SSC.57, võetakse Iirimaa õigusaktide kohase haigus- või töötushüvitise määramiseks ette nähtud kindlustatud isiku nädala keskmise töötasu (reconable weekly earnings) arvutamisel arvesse tema asjaomase aasta keskmisele nädalapalgale vastav summa iga tööpäeva eest, mil ta on asjaomases aastal olnud töötaja teise riigi õigusaktide kohaselt.

MALTA

Riigiteenistujate erisätted

- a) Üksnes käesoleva protokollis artiklite SSC.43 ja SSC.55 kohaldamisel käsitatakse riigiteenistujatena isikuid, kes on võetud tööle relvajõudude seaduse (Malta seadustekogu 220. peatükk), politseiseaduse (Malta seadustekogu 164. peatükk) ja vanglate seaduse (Malta seadustekogu 260. peatükk) alusel.
- b) Üksnes käesoleva protokollis artikli SSC.1 alapunkti cc kohaldamisel loetakse eespool nimetatud seaduste ja pensionite määruse (Malta seadustekogu 93. peatükk) alusel makstavaid pensioneid „riigiteenistujate eriskeemideks“.

MADALMAAD

1. Ravikindlustus

- a) Seoses Madalamaade õigusaktide kohase õigusega mitterahalistele hüvitistele käsitatakse käesoleva protokoli III jaotise 1. ja 2. peatüki rakendamisel isikutena, kellel on õigus saada mitterahalisi hüvitisi:
 - i) isikuid, kes Madalmaade ravikindlustusseaduse (*Zorgverzekeringswet*) artikli 2 kohaselt peavad kindlustuse sõlmima ravikindlustusandjaga, ning
 - ii) kui nende suhtes juba ei kohaldata punkti i, tegevteenistuses olevate sõjaväelaste perekonnaliikmeid, kes elavad teises riigis, ja isikuid, kes elavad teises riigis ja kellel käesoleva protokoli kohaselt on nende asukohariigis õigus saada tervishoiuteenuseid nii, et kulude eest vastutavad Madalmaad.
- b) Isikud, kellele on viidatud punkti 1 alapunkti a punktis i, peavad ravikindlustusseaduse (*Zorgverzekeringswet*) sätete kohaselt sõlmima ravikindlustusandjaga kindlustuse ning isikud, kellele on viidatud punkti 1 alapunkti a punktis ii, peavad end registreerima ravikindlustusametis (*College voor zorgverzekeringen*).
- c) Ravikindlustusseaduse (*Zorgverzekeringswet*) ja eriravikulused käsitleva üldseaduse (*Algemene Wet Bijzondere Ziektekosten*) sissemaksete tasumise vastutust käsitlevaid sätteid kohaldatakse alapunktis a viidatud isikute ning nende pereliikmete suhtes. Pereliikmete puhul tuleb sissemaksed sisse nõuda isikult, kellest tuleneb õigus saada tervishoiuteenuseid, millest erandiks on sõjaväelaste pereliikmed, kes elavad teises riigis ja keda maksustatakse otse.

- d) Ravikindlustuseaduse (*Zorgverzekeringswet*) sätteid, mis käsitlevad kindlustuse hilinenud sõlmimist, kohaldatakse *mutatis mutandis*, kui punkti a alapunktis ii osutatud isikute registreerimine ravikindlustusametis (*College voor zorgverzekeringen*) toimus hilinenult.
- e) Isikutel, kellel on mõne teise riigi õigusaktide kohaselt õigus saada mitterahalisi hüvitisi ning kes elavad või viibivad ajutiselt Madalmaades, on õigus saada mitterahalisi hüvitisi vastavalt poliisile, mida kindlustatud isikul on Madalmaades võimalik saada elu- või viibimiskohajärgsest asutusest vastavalt ravikindlustuseaduse (*Zorgverzekeringswet*) artikli 11 lõigetele 1, 2 ja 3 ning artikli 19 lõikele 1, samuti eriravikuluid käsitlevas üldseaduses (*Algemene Wet Bijzondere Ziektekosten*) sätestatud mitterahalisi hüvitisi.
- f) Käesoleva protokolli artiklite SSC.21–SSC.27 kohaldamisel käsitatakse lisaks käesoleva protokolli III jaotise 4. ja 5. peatükiga hõlmatud pensionitele Madalmaade õigusaktide alusel makstavate pensionitena järgmiseid hüvitisi :
- pensionid, mis on määratud avalike teenistujate ja nende ülalpidamisel olnud isikute pensioneid käsitleva 6. jaanuari 1966. aasta seaduse alusel (Madalmaade avaliku teenistuse pensioniseadus – *Algemene burgerlijke pensioenwet*);
 - pensionid, mis on määratud sõjaväelaste ja nende ülalpidamisel olnud isikute pensioneid käsitleva 6. oktoobri 1966. aasta seaduse alusel (sõjaväepensioniseadus – *Algemene militaire pensioenwet*);

- töövõimetushüvitised, mis on määratud sõjaväelaste töövõimetushüvitisi käsitleva 7. juuni 1972. aasta seaduse alusel (sõjaväelaste töövõimetushüvitiste seadus – Wet arbeidsongeschiktheidsvoorziening militairen);
- pensionid, mis on määratud Madalmaade raudtee-ettevõtte NV Nederlandse Spoorwegen töötajate ja nende ülalpidamisel olnud isikute pensioneid käsitleva 15. veebruari 1967. aasta seaduse alusel (raudteepensioniseadus – Spoorwegpensioenwet);
- pensionid, mis on määratud Madalmaade raudtee-ettevõtte töötingimusi reguleeriva määruse (Reglement Dienstvoorwaarden Nederlandse Spoorwegen) alusel;
- hüvitised, mis on määratud enne pensioniikka (65 aastat) jõudmist pensionile jäänud isikutele kooskõlas endistele töötajatele vanaduses sissetulekut tagava pensioniskeemiga, või hüvitised, mis on enneaegse tööturult lahkumise korral riikliku pensioniskeemi või kollektiivlepingu alusel ette nähtud 55aastastele või vanematele isikutele;
- hüvitised, mis on määratud sõjaväelastele ja avalikele teenistujatele koondamise, väljateenitud aastate pensioni ja ennetähtaegselt pensionile jäämise korral kohaldatava skeemi alusel.

- g) Käesoleva protokoli artikli SSC.16 lõike 1 kohaldamisel on käesoleva lõike alapunkti a punktis ii osutatud isikutele, kes viibivad ajutiselt Madalmaades, õigus saada mitterahalisi hüvitisi vastavalt poliisile, mida kindlustatud isikul on Madalmaades võimalik saada viibimiskohajärgsest asutusest vastavalt ravikindlustusseaduse (Zorgverzekeringswet) artikli 11 lõigetele 1, 2 ja 3 ning artikli 19 lõikele 1, samuti eriravikuluid käsitlevas üldseaduses (Algemene Wet Bijzondere Ziektekosten) sätestatud mitterahalisi hüvitisi.

2. Üldise vanaduspensioni seaduse (Algemene Ouderdomswet - AOW) kohaldamine

- a) Üldise vanaduspensioni seaduse AOW artikli 13 lõikes 1 osutatud vähendamist ei kohaldata 1. jaanuarile 1957 eelnenud kalendriaastate suhtes, mille jooksul hüvitisesaaja, kes ei vasta tingimustele, mis võimaldaksid käsitleda selliseid aastaid kindlustusperioodina,
- elas 15. ja 65. eluaasta vahel Madalmaade territooriumil,
 - teises riigis elades töötas Madalmaades tööandja juures, kes oli asutatud Madalmaades, või
 - töötas teises riigis ajavahemikel, mida Madalmaade sotsiaalkindlustussüsteemis käsitletakse kindlustusperioodina.

Erandina AOW artiklist 7 loetakse pensioniõiguslikuks igäüks, kes elas või töötas Madalmaades kooskõlas eelnimetatud tingimustega üksnes enne 1. jaanuari 1957.

- b) AOW artikli 13 lõikes 1 osutatud vähendamist ei kohaldata 2. augustile 1989 eelnenud kalendriaastate suhtes, mille jooksul abielus olev või olnud isik ei olnud teise riigi kui Madalmaade elanikuna oma 15. ja 65. eluaasta vahel eelnimetatud õigusaktide alusel kindlustatud, kui need kalendriaastad langevad kokku kõnealuse isiku abikaasal eelnimetatud õigusaktide alusel täitunud kindlustusperioodidega või kalendriaastatega, mida tuleb arvesse võtta punkti 2 alapunkti a kohaldamisel, tingimusel et nad olid sellistel perioodidel abielus.

Erandina AOW artiklist 7 loetakse sellist isikut pensioniõiguslikuks.

- c) AOW artikli 13 lõikes 2 osutatud vähendamist ei kohaldata 1. jaanuarile 1957 eelnenud kalendriaastate suhtes, mille jooksul pensionäri abikaasa, kes ei vasta tingimustele, mis võimaldaksid käsitleda selliseid aastaid kindlustusperioodina,
- elas 15. ja 65. eluaasta vahel Madalmaade territooriumil või
 - teises riigis elades töötas Madalmaades tööandja juures, kes oli asutatud Madalmaades, või
 - töötas teises riigis ajavahemikel, mida Madalmaade sotsiaalkindlustussüsteemis käsitletakse kindlustusperioodina.

- d) AOW artikli 13 lõikes 2 osutatud vähendamist ei kohaldata 2. augustile 1989 eelnenud kalendriaastate suhtes, mille jooksul pensionäri abikaasa ei olnud teise riigi kui Madalmaade elanikuna oma 15. ja 65. eluaasta vahel AOW alusel kindlustatud, kui need kalendriaastad langevad kokku pensionäri nimetatud õigusaktide alusel täitunud kindlustusperioodidega või kalendriaastatega, mida tuleb arvesse võtta punkti 2 alapunkti a kohaldamisel, tingimusel et nad olid sellistel perioodidel abielus.
- e) Punkti 2 alapunkte a, b, c ja d ei kohaldata perioodide suhtes, mis langevad kokku
- perioodidega, mida võib võtta arvesse pensioniõiguste arvutamisel teise riigi kui Madalmaade vanaduskindlustuse õigusaktide alusel, või
 - perioodidega, mille jooksul asjaomane isik on saanud selliste õigusaktide alusel vanaduspensioni.
- Teise riigi süsteemi kohaseid vabatahtliku kindlustuse perioode ei võeta käesoleva alapunkti kohaldamisel arvesse.
- f) Punkti 2 alapunktides a, b, c ja d osutatud sätteid kohaldatakse üksnes juhul, kui asjaomane isik on elanud kuus aastat ühe või mitme riigi territooriumil pärast 59aastaseks saamist, ja üksnes seni, kuni kõnealune isik elab ühes neist riikidest.
- g) Erandina AOW IV peatükist võib igaüks, kes elab teises riigis kui Madalmaad ja kelle abikaasa on vastavalt Madalmaade õigusaktidele kindlustatud kohustusliku kindlustussüsteemi alusel, võtta nimetatud õigusaktide alusel vabatahtliku kindlustuse perioodideks, mil tema abikaasa on kohustuslikult kindlustatud.

Nimetatud luba ei kaota kehtivust, kui abikaasa kohustuslik kindlustus lõpeb tema surma tõttu ja kui tema lesk saab üksnes pensioni tootja kaotust käsitleva üldseaduse (Algemene nabestaandenwet) alusel.

Igal juhul kaotab vabatahtliku kindlustuse luba kehtivuse kuupäeval, mil isik saab 65aastaseks.

Vabatahtliku kindlustuse eest tasutavad sissemaksed määratakse kindlaks vastavalt AOW vabatahtliku kindlustuse sissemaksete kindlaksmääramise sätetele. Kui vabatahtlik kindlustus järgneb lõike 2 punktis b viidatud kindlustusperioodile, siis määratakse sissemaksed vastavalt AOW kohustusliku kindlustuse sissemaksete kindlaksmääramise sätetele, tingimusel et arvessevõetavat sissetulekut loetakse Madalmaades saaduks.

- h) Lõike 2 punktis g viidatud luba ei pea andma kellelegi, kes on kindlustatud teise riigi pensione ja tootjakaotushüvitisi käsitlevate õigusaktide kohaselt.
- i) Igaüks, kes tahab võtta vabatahtlikku kindlustust lõike 2 punkti g kohaselt, peab seda taotlema sotsiaalkindlustuspangas (Sociale Verzekeringsbank) mitte hiljem kui ühe aasta jooksul alates osalustingimuste täitumise kuupäevast.

3. Toitja kaotust käsitleva üldseaduse (Algemene Nabestaandenwet – ANW) kohaldamine

- a) Kui lesel on käesoleva protokollis artikli SSC.46 lõike 3 kohaselt tulenevalt tootja kaotust käsitleva üldseaduse (ANW) alusel õigus saada tootjakaotuspensioni, siis tuleb pensioni arvutada vastavalt käesoleva protokollis artikli SSC.47 lõike 1 punktile b.

Nimetatud sätete kohaldamisel tunnustatakse Madalmaade õigusaktide alusel täitunud kindlustusperioodidena ka enne 1. oktoobrit 1959 täitunud kindlustusperioode, kui nende perioodide jooksul kindlustatud isik pärast 15-aastaseks saamist

- elas Madalmaades või
 - teises riigis elades töötas Madalmaades tööandja juures, kes oli asutatud Madalmaades, või
 - töötas teises riigis ajavahemikel, mida Madalmaade sotsiaalkindlustussüsteemis käsitletakse kindlustusperioodina.
- b) Arvesse ei võeta punkti 3 alapunkti a alusel arvestatavaid perioode, mis langevad kokku kohustusliku kindlustuse perioodidega, mis on täitunud teise riigi õigusaktide alusel tootjakaotuspensionide kohta.
- c) Käesoleva protokolli artikli SSC.47 lõike 1 punkti b kohaldamisel võetakse kindlustusperioodidena arvesse vaid 15. eluaasta järel vastavalt Madalmaade õigusaktidele täitunud kindlustusperioode.
- d) Erandina ANW artikli 63a lõikest 1 võib isikul, kes elab teises riigis kui Madalmaad ja kelle abikaasa on ANW alusel kohustuslikult kindlustatud, lubada võtta ANW alusel vabatahtliku kindlustuse, tingimusel et selline kindlustus on käesoleva protokolli kohaldamise kuupäevaks juba alanud, kuid ainult perioodideks, mil tema abikaasa on kohustuslikult kindlustatud.

Nimetatud luba kaotab kehtivuse alates kuupäevast, mil abikaasa kohustuslik kindlustus lõpeb vastavalt ANW-le, v.a juhul kui abikaasa kohustuslik kindlustus lõpeb tema surma tõttu ja lesk saab pensioni üksnes vastavalt ANW-le.

Igal juhul kaotab vabatahtliku kindlustuse luba kehtivuse kuupäeval, mil isik saab 65aastaseks.

Vabatahtliku kindlustuse eest tasutavad sissemaksed määratakse kindlaks vastavalt ANW vabatahtliku kindlustuse sissemaksete kindlaksmääramise sätetele. Kui vabatahtlik kindlustus järgneb punkti 2 alapunktis b viidatud kindlustusperioodile, siis määratakse sissemaks vastavalt ANW kohustusliku kindlustuse sissemaksete kindlaksmääramise sätetele, tingimusel et arvessevõetavat sissetulekut loetakse Madalmaades saaduks.

4. Töövõimetust käsitlevate Madalmaade õigusaktide kohaldamine

Vastavalt WAO-le, WIA-le või WAZile hüvitist arvutades võtavad Madalmaade asutused arvesse

- enne 1. juulit 1967 Madalmaades täitunud palgatöö perioode ja nendega võrdsustatud perioode;
- WAO alusel täitunud kindlustusperioode;

- pärast 15. eluaastat asjaomasel isikul vastavalt üldisele töövõimetusseadusele (Algemene Arbeidsongeschiktheidswet) täitunud kindlustusperioode, kui need ei lange kokku WAO alusel täitunud kindlustusperioodidega;
- WAZi alusel täitunud kindlustusperioode;
- WIA alusel täitunud kindlustusperioode.

HISPAANIA

1. Käesoleva protokolli artikli SSC.47 lõike 1 punkti 1 alapunkti b rakendamisel võetakse töötajal riikliku pensioni saajaid käsitleva seaduse (Ley de Clases Pasivas del Estado) konsolideeritud teksti artikli 31 lõikes 4 sätestatud kohustuslikust pensionieast või kohustuslikust tagandamiseast puudujäävaid aastaid arvesse teenistusajana selles riigis ainult juhul, kui selle sündmuse ajal, mille alusel tuleb maksta toitjakaotuspensioni, oli hüvitise saaja hõlmatud Hispaania riigiteenistujate eriskeemiga või tegevusega, mille suhtes seda skeemi kohaldatakse, või kui sündmuse ajal, mille alusel tuleb maksta pensioni, täitis hüvitise saaja tööülesannet, mille korral oleks olnud nõutav asjaomase isiku kuulumine riigiteenistujate, relvajõudude ja kohtustruktuuri eriskeemi, kui tööülesandeid oleks täidetud Hispaanias.
2. a) Vastavalt artikli SSC.51 lõike 1 punktile c arvutatakse Hispaania hüvitise teoreetiline suurus kindlustatu tegelike sissemaksete põhjal aastate jooksul, mis vahetult eelnesid Hispaania sotsiaalkindlustusele viimase sissemakse tasumisele. Kui pensioni põhisumma arvutamisel tuleb arvesse võtta teiste riikide õigusaktide kohaselt täitunud kindlustus- ja/või elamisperioode, siis kasutatakse selliste perioodide osas neile vaatlusperioodidele ajaliselt võimalikult lähedalseisvaid Hispaania sissemakseid, tarbijahinnaindeksi arengut arvestades.

- b) Saadud pensionisummat suurendatakse suurendamiste ja ümberhindamiste summa võrra, mida arvutatakse samaliigiliste pensionite puhul iga järgneva aasta eest.
3. Teistes riikides täitunud perioode, mis tuleb arvutada avalike teenistujate, relvajõudude ja kohtustruktuuri eriskeemide kohaselt, käsitletakse käesoleva protokolliga artikli SSC.51 kohaldamisel samal viisil nagu Hispaania avaliku teenistuja ajalisel lähimaid täitunud perioode.
4. Sotsiaalkindlustuse üldseaduse teises üleminekusättes nimetatud eal põhinevaid täiendavaid summasid kohaldatakse käesoleva protokolliga kõigi hüvitisajaajate suhtes, kes on teinud makseid oma nimele Hispaania õigusaktide kohaselt enne 1. jaanuari 1967; käesoleva protokolliga artikli SSC.6 kohaldamisel ei ole võimalik käsitleda teises riigis enne 1. jaanuari 1967 krediteeritud kindlustust samaväärsena Hispaanias tehtud sissemakssetega üksnes käesoleva protokolliga eesmärgil. Kuupäevale 1. jaanuar 1967 vastav kuupäev on 1. august 1970 meremeeste eriskeemi korral ja 1. aprill 1969 söekaevandajate sotsiaalkindlustuse eriskeemi korral.

ROOTSI

1. Käesoleva protokolliga kindlustus- ja elamisperioodide liitmist käsitlevaid sätteid ei kohaldata Rootsi õigusaktides ettenähtud üleminekusätete suhtes, mis käsitlevad 1937. aastal või enne seda sündinud ning enne pensionitaotluse esitamist teatava aja Rootsis elanud isikute õigust saada baaspensioni (seadus 2000:798).

2. Sissetuleku arvutamiseks seoses nominaalse sissetulekuga seotud haigushüvitise ja sissetulekust sõltuva tegevustoetusega riikliku kindlustusseaduse (Lag (1962:381) om allmän försäkring) 8. peatüki alusel kohaldatakse järgmist:
 - a) juhul kui kindlustatud isiku suhtes on vaatlusperioodi jooksul tulenevalt tegevusest töövõtjana või füüsilisest isikust ettevõtjana kohaldatud ühe või mitme muu riigi õigusakte, loetakse nendes riikides saadud sissetulek võrdväärseks kindlustatud isiku poolt vaatlusperioodil Rootsis viibitud aja jooksul teenitud keskmise brutosissetulekuga, jagades Rootsis teenitud sissetuleku aastate arvuga, mille jooksul nimetatud sissetulekuid teeniti;
3. a) Sissetulekul põhineva toitjakaotuspensioniga seotud nominaalsete pensionivarade arvutamisel (seadus 2000:461), kui ei ole täidetud Rootsi õigusaktide kohane nõue pensioni saamise õiguse kohta vähemalt kolmel aastal viiest kalendriaastast vahetult enne kindlustatud isiku surma (vaatlusperiood), võetakse arvesse ka muudes riikides täitunud kindlustusperioodid nii, nagu need oleksid täitunud Rootsis. Teistes riikides täitunud kindlustusperioode käsitatakse nii, nagu põhineksid need Rootsis pensioni arvutamise aluseks oleval keskmisel baassummal. Kui asjaomane isik on töötanud Rootsis pensioni arvutamise aluseks võetava baaspalgaga ainult ühe aasta, loetakse iga teistes riikides täitunud kindlustusperiood vastavaks sellega samaväärsele summale.

- b) Nominaalsete pensioniosakute arvutamiseks 1. jaanuaril 2003 või hiljem surmaga seotud lesepensioni saamiseks, kui ei ole täidetud Rootsi õigusaktide nõue pensioniosakute olemasolu kohta kindlustatud isiku surmale vahetult eelneva vähemalt kahe aasta eest neljast (vaatlusperiood) ning kindlustusperioodid täitusid vaatlusperioodil mõnes muus riigis, käsitatakse neid aastaid samadel pensioniosakutel põhinevaina nagu Rootsi aasta puhul.

ÜHENDKUNINGRIIK

1. Kui vastavalt Ühendkuningriigi õigusaktidele võib isikul olla õigus saada väljateenitud pensioni juhul, kui
- a) endise abikaasa tasutud sissemaksed võetakse arvesse, nagu oleksid need asjaomase isiku enda sissemaksed, või
- b) nimetatud isiku abikaasa või endine abikaasa vastab sissemaksetingimustele, siis tingimusel, et abikaasa või endine abikaasa tegutses töötaja või füüsilisest isikust ettevõtjana, kelle suhtes kehtisid kahe või enama riigi õigusaktid, kohaldatakse käesoleva protokolli III jaotise 5. peatüki sätteid, et määrata kindlaks õigused Ühendkuningriigi õigusaktide alusel. Sellisel juhul tõlgendatakse käesoleva protokolli artiklite SSC.44–SSC.55 viiteid „kindlustusperioodidele“ viidetena kindlustusperioodidele, mis on täitunud:
- i) abikaasal või endisel abikaasal, kui nõude on esitanud:
- abielus naine või

- isik, kelle abielu on lõppenud muul põhjusel kui abikaasa surm, või
- ii) endisel abikaasal, kui nõude on esitanud:
- lesestunud mees, kellel vahetult enne pensioniiga ei ole õigust saada lesestunud lapsevanema toetust, või
 - lesestunud naine, kellel vahetult enne pensioniiga ei ole õigust saada lesestunud ema toetust, lesestunud lapsevanema toetust või lesepensionit, või kellel on ainult õigus saada vastavalt käesoleva protokolli artikli SSC.47 lõike 1 punktile b arvestatud vanadusega seotud lesepensionit, ning seetõttu tähendab „vanadusega seotud lesepension“ vastavalt 1992. aasta sotsiaalkindlustusmaksude ja hüvitiste seaduse jaotisele 39(4) lesepensionit maksmist vähendatud määral.
2. Käesoleva protokolli artikli SSC.8 kohaldamisel käsitatakse teise riigi territooriumil viibivat iga Ühendkuningriigi õigusaktide alusel vanadus- või toitjakaotuspensionit või tööõnnetus- või kutschaiguspensionit või matusetoetuse saajat nii, nagu tema elukoht oleks selle teise riigi territooriumil.

3. 1) Sissetulekutehuri arvutamisel (määramaks kindlaks õigust saada hüvitisi Ühendkuningriigi õigusaktide alusel liikmesriigi õigusaktide alusel töötajana tegutsenud iga töönädala eest, mis algas vastava tulumaksuaasta jooksul Ühendkuningriigi õigusaktides määratletud tähenduses) peetakse asjaomast isikut sissemaksleid tasunuks palgatöötajana või sellise sissetuleku saajana, millelt on makstud sissemaksleid sissetuleku põhjal, mis võrdub kahe kolmandikuga selle aasta ülemisest tulupiirist.
- 2) Käesoleva protokolli artikli SSC.47 lõike 1 punkti b kohaldamisel, kui:
 - a) mõnel tulumaksuaastal, mis on alanud 6. aprillil 1975 või hiljem, on töötajana tegutsenud isikul täitunud kindlustus-, töötamis- või elamisperiodid üksnes muus liikmesriigis ja käesoleva lõike punkti 1 kohaldamisest tulenevalt arvestatakse seda aastat tingimusi täitva aastana Ühendkuningriigi õigusaktides määratletud tähenduses käesoleva protokolli artikli SSC.47 lõike 1 punkti b alapunkti i kohaldamisel, loetakse ta sel aastal kindlustatuks 52 nädala jooksul nimetatud liikmesriigis;
 - b) mõnda tulumaksuaastat, mis on alanud 6. aprillil 1975 või hiljem, ei loeta tingimusi täitvaks aastaks Ühendkuningriigi õigusaktides määratletud tähenduses käesoleva protokolli artikli SSC.47 lõike 1 punkti b alapunkti i kohaldamisel, ei võeta arvesse ühtki sel aastal täitunud kindlustus-, töötamis- või elamisperiodi.

- 3) Sissetulekutehuri konverteerimisel kindlustusperioodideks jagatakse vastaval tulumaksuaastal Ühendkuningriigi õigusaktides määratletud tähenduses saadud sissetulekutegur selle aasta madalaima tulupiiriga. Tulemus väljendatakse täisarvuna, komakohti ei võeta arvesse. Niimoodi arvatatud suurust käsitatakse Ühendkuningriigi õigusaktide alusel sel aastal täitunud kindlustusnädalate arvu esindavana, tingimusel et selline arv ei ületa nädalate arvu, mille jooksul sel aastal kõnealuse isiku suhtes nimetatud õigusaktid kehtisid.
-

LISA SSC-7

RAKENDUSOSA

I JAOTIS

ÜLDSÄTTED

1. PEATÜKK

ARTIKKEL SSCI.1

Mõisted

1. Käesolevas lisas kasutatakse käesoleva protokollis artiklis SSC.1 sätestatud mõisteid.
2. Lisaks lõikes 1 osutatud mõistetele kasutatakse veel järgmisi mõisteid:
 - a) „juurdepääsupunkt“ – üksus, kes
 - i) on elektrooniliseks kontaktpunktiks;

- ii) teeb vastavalt aadressile automaatset marsruutimist ning
 - iii) teeb intelligentset marsruutimist, mis põhineb automaatset kontrolli ja marsruutimist (nt tehisintellekti rakendus) või inimsekkumist võimaldaval tarkvaral;
- b) „kontakatasutus“ – riigi pädeva võimuorgani määratud organ ühe või mitme sotsiaalkindlustusliigi jaoks, millele on viidatud käesoleva protokollis artiklis SSC.3, et reageerida teabe- ja abitaotlustele kohaldamaks käesolevat protokollit ja käesolevat lisa, ja mis peab täitma talle käesoleva lisa IV jaotisega määratud ülesandeid;
- c) „dokument“ – mis tahes kandjal esitatud andmete kogum, mis on struktureeritud viisil, mis võimaldab nende elektroonilist vahetamist, ja mille edastamine on vajalik käesoleva protokollis ja käesoleva lisa toimimiseks;
- d) „struktureeritud elektrooniline sõnum“ –struktureeritud sõnum vormingus, mis on loodud teabe elektrooniliseks vahetamiseks riikide vahel;
- e) „edastamine elektroonilisel teel“ – andmete edastamine elektrooniliste andmetöötlusseadmete (sh pakkimisseadmete) abil juhtmete või raadio kaudu, optiliselt või muude elektromagnetiliste vahendite abil;

- f) „pettus“ –tahtlik tegu või tahtlik tegevusetus, mille eesmärk on üks järgmistest:
- i) saada sotsiaalkindlustushüvitisi või võimaldada teisel isikul saada sotsiaalkindlustushüvitisi, mille saamise õigus tuleneb asjaomase riigi või asjaomaste riikide õigusaktidest või käesolevast protokollist ja mille saamise tingimused ei ole täidetud, või
 - ii) vältida sotsiaalkindlustusmaksete tasumist või võimaldada teisel isikul vältida sotsiaalkindlustusmaksete tasumist, kui kõnealuseid makseid nõutakse asjaomase riigi või asjaomaste riikide õigusega või käesoleva protokolliga.

2. PEATÜKK

KOOSTÖÖD JA ANDMEVAHETUST KÄSITLEVAD SÄTTED

ARTIKKEL SSCI.2

Asutustevahelise teabevahetuse ulatus ja reeglid

1. Lisa kohaldamisel põhineb käesoleva protokolliga kohaldamisalasse jäävate riikide võimuorganite, asutuste ning isikute vaheline andmevahetus avaliku teenuse osutamise, tõhususe, aktiivse abistamise, kiire kättesaadavuse ja juurdepääsu, sealhulgas elektroonilise juurdepääsu põhimõtetele, eelkõige puudega inimeste ja vanurite jaoks.

2. Asutused edastavad või vahetavad viivitamata kõiki andmeid, mis on vajalikud nende isikute õiguste ja kohustuste kehtestamiseks ja kindlaksmääramiseks, kelle suhtes käesolevat protokollit kohaldatakse. Andmete edastamine riikide vahel toimub kas asutuste vahel otse või kontaktasutuste kaudu.
3. Kui isik on eksikombel edastanud teavet, dokumente või taotlusi mõne teise riigi territooriumil asuvale asutusele kui see liikmesriik, kus käesoleva lisa kohaselt määratud asutus asub, edastab esimene asutus nimetatud teabe, dokumendid või taotlused viivitamata käesoleva lisa kohaselt määratud asutusele, märkides ära nende esialgse esitamise kuupäeva. See kuupäev on teisele asutusele siduv. Riikide asutusi ei peeta vastutavaks ega otsust ei peeta nende poolt tehtuks, kui nende tegevusetus tuleneb teiste riikide asutuste viivitamisest teabe, dokumentide või taotluste edastamisel.
4. Kui andmeid edastatakse adressaatriigi kontaktasutuse kaudu, algab taotlustele vastamise tähtaeg päevast, mil kõnealune kontaktasutus taotluse kätte sai, nagu taotluse oleks saanud nimetatud riigi asutus.

ARTIKKEL SSCI.3

Asjaomaste isikute ja asutuste vahelise teabevahetuse ulatus ja reeglid

1. Riigid kindlustavad selle, et vajalik teave oleks asjaomastele isikutele kättesaadav, et anda neile teada käesolevas protokollis ja käesolevas lisa tehtud muudatustest, nii et nad saaksid oma õigusi kasutada. Samuti näevad nad ette kasjutajasõbralike teenuste osutamise.

2. Isikud, kelle suhtes kohaldatakse käesolevat protokoll, peavad esitama asjakohasele asutusele teabe, dokumendid või tõendusmaterjali, mida on vaja nimetatud isikute või nende perekonna olukorra kindlakstegemiseks, nende õiguste ja kohustuste kehtestamiseks või säilitamiseks ning kõnealuste isikute suhtes kohaldatavate õigusaktide ja nendest tulenevate kohustuste kindlaksmääramiseks.
3. Asutused edastavad asjaomastele isikutele teavet ja väljastavad dokumente käesoleva protokoll ja käesoleva lisa kohaldamiseks vajalikus ulatuses viivitamata ja igal juhul kõnealuse riigi õigusaktidega ette nähtud tähtaegade jooksul.

Asjaomane asutus teeb oma otsuse teatavaks teises riigis elavale või viibivale taotlejale otse või elukoha või viibimiskoha riigi kontaktasutuse kaudu. Hüvitiste maksmisest keeldumise korral nimetatakse ka keeldumise põhjused, õiguskaitsvahendid ja edasikaebamise tähtajad. Otsuse koopia edastatakse teistele asjaomastele asutustele.

ARTIKKEL SSCI.4

Andmevahetuse vormid, dokumendid ja meetodid

1. Vastavalt artiklile SSCI.75 ja liitele SSCI-2 lepitakse käesoleva protokoll rakendamise eesmärgil riikide nimel väljastatud dokumentide ja vormide ülesehitus, sisu ja vorming kokku sotsiaalkindlustuse koordineerimise erikomitees.

2. Andmete edastamine asutuste või kontaktasutuste vahel toimub sotsiaalkindlustusteabe elektroonilise vahetamise (Electronic Exchange of Social Security Information) kaudu, eeldusel et sotsiaalkindlustuse koordineerimise erikomitee selle heaks kiidab. Lõikes 1 osutatud vormide ja dokumentide vahetamise puhul sotsiaalkindlustusteabe elektroonilise vahetamise kaudu peetakse kinni kõnealuse süsteemi suhtes kohaldatavatest eeskirjadest.

Juhul kui andmete edastamine asutuste või kontaktasutuste vahel ei toimu sotsiaalkindlustusteabe elektroonilise vahetamise kaudu, kasutavad asjaomased asutused või kontaktasutused iga juhtumi puhul kõige sobivamaid viise ning eelistavad võimaluse korral elektrooniliste vahendite kasutamist.

3. Teabevahetuses asjaomaste isikutega kasutavad asutused iga juhtumi puhul kõige sobivamaid viise ning eelistavad võimaluse korral elektrooniliste vahendite kasutamist.

ARTIKKEL SSCI.5

Teises riigis välja antud dokumentide ja tõendusmaterjali õiguslik jõud

1. Riigi asutuse väljastatud dokumente, mis näitavad isiku olukorda käesoleva protokolliga ja käesoleva lisa kohaldamise eesmärgil, ning tõendusmaterjale, mille alusel need dokumendid on välja antud, aktsepteeritakse teiste riikide asutustes niikaua, kuni need väljastanud riik ei ole neid tagasi võtnud või kehtetuks tunnistanud.

2. Kui esineb kahtlus dokumendi kehtivuses või selles esitatud asjaolude täpsuses, palub dokumendi saanud riigi asutus dokumendi väljastanud asutuselt vajalikke selgitusi ja asjakohasel juhul kõnealuse dokumendi tagasivõtmist. Dokumendi väljastanud asutus vaatab dokumendi väljastamise põhjused läbi ja vajaduse korral võtab dokumendi tagasi.
3. Kui lõike 2 kohaselt esineb kahtlus asjaomaste isikute esitatud teabe õigsuse, dokumendi või tõendite kehtivuse või seal esitatud asjaolude täpsuse suhtes, kontrollib viibimis- või elukohajärgne asutus pädeva asutuse taotlusel kõnealust teavet või dokumenti, tingimusel et sellist kontrolli on võimalik läbi viia.
4. Kui asjaomased asutused ei saavuta kokkulepet, võib pädevate võimuorganite vahendusel pöörduda sotsiaalkindlustuse koordineerimise erikomitee poole mitte varem kui kuu aega pärast seda, kui dokumendi saanud asutus esitas taotluse. Sotsiaalkindlustuse koordineerimise erikomitee püüab erimeelsused lahendada kuue kuu jooksul alates tema poole pöördumisest.

ARTIKKEL SSCI.6

Õigusaktide ajutine kohaldamine ja hüvitiste ajutine andmine

1. Kui käesolevas lisas ei sätestata teisiti, siis juhul, kui kahe või mitme riigi asutuste vahel esineb erimeelsusi kohaldatavate õigusaktide kindlaksmääramise suhtes, kohaldatakse asjaomase isiku suhtes ajutiselt ühe kõnealuse riigi õigusakte; prioriteetsusjärjekord määratakse järgmiselt:
 - a) selle riigi õigusaktid, kus isik tegelikult töötab või tegutseb füüsilisest isikust ettevõtjana, kui töötamine või füüsilisest isikust ettevõtjana tegutsemine toimub ainult ühes riigis;
 - b) elukohariigi õigusaktid, kui asjaomane isik töötab või tegutseb füüsilisest isikust ettevõtjana kahes või enamas riigis ja teostab osa oma tegevusest või tegevustest elukohariigis või kui asjaomane isik ei tööta ega tegutse füüsilisest isikust ettevõtjana;
 - c) kõigil muudel juhtudel selle riigi õigusaktid, mille õigusaktide kohaldamist algselt taotleti, kui isik tegutseb kahes või enamas riigis.
2. Kui kahe või enama riigi asutuste vahel on erimeelsused küsimuses, milline asutus peaks rahalist või mitterahalist hüvitist andma, on asjaomasel isikul, kes vaidluse puudumise korral saaks hüvitist taotleda, õigus ajutiselt saada hüvitisi vastavalt õigusaktidele, mida kohaldab selle isiku elukohariigi asutus, või kui see isik ei ela ühegi asjaomase riigi territooriumil, siis vastavalt õigusaktidele, mida kohaldab asutus, kellele taotlus algselt esitati.

3. Kui asjaomased asutused ei saavuta kokkulepet, võib pool pöörduda sotsiaalkindlustuse koordineerimise erikomitee poole mitte varem kui kuu aega pärast kuupäeva, mil tekkisid lõigetes 1 ja 2 osutatud erimeelsused. Sotsiaalkindlustuse koordineerimise erikomitee püüab erimeelsused lahendada kuue kuu jooksul alates tema poole pöördumisest.
4. Kui on selgunud, et selle riigi õigusakte, kelle sotsiaalkindlustussüsteemi alla ajutiselt kuuluti, ei kohaldata või et ajutiselt hüvitisi maksnud asutus ei olnud pädev asutus, loetakse pädevaks tunnistatud asutus pädevaks tagasiulatuvalt, nagu see erimeelsus ei oleks esinenud, hiljemalt alates ajutiselt sotsiaalkindlustussüsteemi alla kuulumise alguskuupäevast või kõnealuse ajutise hüvitise esimese makse sooritamisest.
5. Vajaduse korral teevad pädevaks tunnistatud asutus ning ajutiselt rahalisi hüvitisi maksnud või ajutiselt sissemakseid saanud asutus kindlaks asjaomase isiku rahalise olukorra seoses ajutiselt makstud sissemaksete ja rahaliste hüvitistega, tehes seda, kui see on asjakohane, vastavalt käesoleva lisa IV jaotise 2. peatükile.

Pädev asutus maksab asutuse poolt vastavalt lõikele 2 ajutiselt antud mitterahalised hüvitised tagasi vastavalt käesoleva lisa IV jaotisele.

ARTIKKEL SSCI.7

Hüvitiste ja sissemaksete ajutine arvutamine

1. Kui käesolevas lisas ei sätestata teisiti ning kui isikul on vastavalt käesolevale protokollile õigus saada hüvitist või kohustus teha sissemakseid, ning pädeva asutuse valduses ei ole nimetatud hüvitise või sissemakse lõplikuks arvutamiseks kogu vajalikku teavet olukorra kohta teises riigis, maksab see asutus ajutise hüvitise asjaomase isiku taotlusel või arvutab ajutise sissemakse summa, kui selline arvutus on asutuse käsutuses oleva teabe põhjal võimalik.
2. Asjaomane hüvitis või sissemakse arvutatakse uuesti siis, kui asjaomasele asutusele on esitatud vajalikud tõendusmaterjalid või dokumendid.

3. PEATÜKK

MUUD ÜLDSÄTTED KÄESOLEVA PROTOKOLLI KOHALDAMISEKS

ARTIKKEL SSCI.8

Muud asutustevahelised menetlused

1. Kaks või enam riiki või nende pädevad võimuorganid võivad kokku leppida muudes menetlustes lisaks käesolevas lisas sätestatud menetlustele, tingimusel et need menetlused ei kahjusta asjaomaste isikute õigusi või kohustusi.
2. Sel eesmärgil sõlmitud kokkulepetest antakse teada sotsiaalkindlustuse koordineerimise erikomiteele ja need kantakse liitesse SSCI-1.
3. Ühe või enama vahel sõlmitud rakenduskokkulepete sätted, millel on sama eesmärk või mis sarnanevad lõikes 2 nimetatutega ning mis kehtivad lepingu jõustumise päevale eelnenud päeval, jäävad kehtima nende riikide vahelistes suhetes, kui need on kantud ka käesoleva protokolliga liitesse SSCI-1.

ARTIKKEL SSCI.9

Hüvitiste kattumise vältimine

Kui kahe või enama riigi õigusaktide kohaselt antavaid hüvitisi vastastikku vähendatakse, nende maksmine peatatakse või nende maksmine lõpetatakse, jagatakse summad, mis jääksid asjaomase riigi õigusaktidega sätestatud vähendamise, peatamise või maksmise lõpetamise eeskirjade jäiga kohaldamise tõttu välja maksmata, vähendatud, peatatud või lõpetatud hüvitiste arvuga, olenemata käesoleva protokolliga muudest sätetest.

ARTIKKEL SSCI.10

Kriteeriumid elukoha kindlaksmääramiseks

1. Kui kahe või enama riigi asutuste vahel on erimeelsusi selle isiku elukoha kindlaksmääramise küsimuses, kelle suhtes käesolevat protokolliga kohaldatakse, määravad need asutused ühisel kokkuleppel kindlaks asjaomase isiku tegevuste huvikeskme, tuginedes üldhinnangule kogu asjakohaste faktidega seotud kättesaadava teabe kohta, mis võib asjakohasel juhul hõlmata järgmist:
 - a) asjaomaste riikide territooriumil viibimise kestus ja järjepidevus;

- b) kõnealuse isiku olukord, sealhulgas:
- i) teostatavate tegevuste olemus ja eripära, eelkõige koht, kus isik tavaliselt neid tegevusi teostab, tegevuse stabiilsus ning töötegemiseks sõlmitud lepingu kestus;
 - ii) kõnealuse isiku perekonnaseis ja perekondlikud sidemed;
 - iii) tasustamata tegevuste teostamine;
 - iv) üliõpilaste puhul kõnealuse üliõpilase sissetulekuallikas;
 - v) kõnealuse isiku elukoha olukord, eelkõige see, kui alaline see elukoht on;
 - vi) riik, mida peetakse maksustamise tähenduses kõnealuse isiku elukohaks.
2. Kui lõikes 1 loetletud asjaomastel faktidel põhinevate eri kriteeriumide kohaldamine ei vii asjaomaste asutuste vahelise kokkuleppeni, peetakse isiku tegeliku elukoha kindlaksmääramisel otsustavaks tema sellistest faktidest ja asjaoludest, eelkõige elukohavahetuse põhjustest, ilmnevat kavatsust.
3. Teise riiki täiskoormusega õppele suunduva üliõpilase tegevuste huvikeskmeks ei loeta õpperiigis viibimist kogu selles riigis toimuva õppe vältel, ilma et see piiraks selle eelduse ümberlükkamise võimalust.

4. Lõiget 3 kohaldatakse *mutatis mutandis* üliõpilase pere liikmete suhtes.

ARTIKKEL SSCI.11

Perioodide liitmine

1. Artikli SSC.7 kohaldamiseks pöördub pädev asutus nende riikide asutuste poole, kelle õigusakte asjaomase isiku suhtes on samuti kohaldatud, et määrata kindlaks kõik nende riikide õigusaktide kohaselt täitunud kindlustusperioodid.
2. Riigi õigusaktide alusel täitunud asjaomased kindlustus-, töötamis-, füüsilisest isikust ettevõtjana tegutsemise või elamisperioodid liidetakse teise riigi õigusaktide alusel täitunud sellistele perioodidele artikli SSC.7 kohaldamiseks vajalikus ulatuses, tingimusel et need perioodid ei kattu.
3. Kui ühe riigi õigusaktidest tuleneva kohustusliku kindlustuse alusel täitunud kindlustus- või elamisperiood kattub kindlustusperioodiga, mis vabatahtliku kindlustuse või kohustusliku kindlustuse vabatahtliku jätkamise alusel on täitunud vastavalt teise riigi õigusaktidele, võetakse arvesse üksnes kohustusliku kindlustuse alusel täitunud perioodi.
4. Kui kindlustus- või elamisperiood, mis ei ole ühe riigi õigusaktide alusel täitunud võrdsustatud periood, kattub teise riigi õigusaktide alusel võrdsustatud perioodiga, võetakse arvesse üksnes perioodi, mis ei ole võrdsustatud periood.

5. Kõik kahe või enama riigi õigusaktide kohaselt võrdsustatud perioodid võtab arvesse ainult selle riigi asutus, kelle õigusaktide alusel oli asjaomane isik viimati kohustuslikult kindlustatud enne kõnealust perioodi. Juhul kui asjaomane isik ei olnud enne kõnealust perioodi riigi kohustusliku kindlustusega hõlmatud, võtab seda arvesse selle riigi asutus, kelle õigusaktide alusel oli ta kohustuslikult kindlustatud esimest korda pärast kõnealust perioodi.
6. Kui ei ole võimalik täpselt kindlaks teha aega, mil teatud kindlustus- või elamisperioodid ühe riigi õigusaktide alusel täitusid, eeldatakse, et need perioodid ei kattu teise riigi õigusaktide alusel täitunud kindlustus- või elamisperioodidega, ning kui see on asjaomasele isikule soodne, võetakse neid arvesse mõistlikus ulatuses.

ARTIKKEL SSCI.12

Perioodide ümberarvutamise reeglid

1. Kui ühe riigi õigusaktide alusel täitunud perioodid on väljendatud teistsugustes ühikutes kui teise riigi õigusaktides sätestatud, toimub artikli SSC.7 alusel perioodide liitmiseks vajalik ümberarvutamine vastavalt järgmistele reeglitele:
 - a) ümberarvutamise aluseks olev periood on periood, mille kohta edastas teabe selle riigi asutus, kelle õigusaktide alusel periood täitus;

- b) selliste kindlustusskeemide puhul, milles perioode väljendatakse päevades, toimub päevadest muudeks ühikuteks ja vastupidi ning erinevate päevadel põhinevate skeemide vaheline ümberarvutamine järgmise tabeli kohaselt:

Skeemi alus	1 päeva vaste	1 nädala vaste	1 kuu vaste	1 kvartali vaste	Maksimaalne päevade arv kalendri-aastas
5 päeva	9 tundi	5 päeva	22 päeva	66 päeva	264 päeva
6 päeva	8 tundi	6 päeva	26 päeva	78 päeva	312 päeva
7 päeva	6 tundi	7 päeva	30 päeva	90 päeva	360 päeva

- c) kindlustusskeemide puhul, milles perioode väljendatakse muudes ühikutes kui päevades,
- i) võrdub kolm kuud või 13 nädalat ühe kvartaliga ja vastupidi;
 - ii) võrdub üks aasta nelja kvartali, 12 kuu või 52 nädalaga ja vastupidi;
 - iii) arvutatakse nädalate kuudeks ümberarvutamise korral ja vastupidi nädalad ja kuud ümber päevadeks vastavalt punktis b toodud tabeli kuuel päeval põhinevate skeemide ümberarvutamise reeglitele;
- d) osadena väljendatavate perioodide puhul arvutatakse need arvud ümber järgmiseks väiksemaks täisühikuks, kohaldades punktides b ja c sätestatud reegleid. Aasta osad arvutatakse ümber kuudeks, välja arvatud juhul, kui asjaomane kindlustusskeem põhineb kvartalitel;

- e) kui käesoleva lõike alusel toimuva ümberarvutamise tulemusel tekib ühiku osa, loetakse käesoleva lõike alusel toimuva ümberarvutamise tulemuseks järgmist suuremat täisühikut.
2. Lõike 1 kohaldamine ei too kaasa ühe kalendriaasta jooksul täitunud perioodide kogusummana suuremat päevade arvu, kui on näidatud lõike 1 punktis b esitatud tabeli viimases veerus, rohkem kui 52 nädalat, 12 kuud või neli kvartalit.
- Kui ümberarvutamisele kuuluvad perioodid vastavad aastasele perioodide arvule selle riigi õigusaktide alusel, kus need perioodid on täitunud, ei põhjusta lõike 1 kohaldamine ühe kalendriaasta jooksul lühemaid perioode kui asjaomastes õigusaktides sätestatud maksimaalne võimalik perioodide summa.
3. Ümberarvutamine toimub kas kõiki liidetud perioode hõlmava ühe tehtena või iga aasta kohta tehtud tehetena, kui perioodid esitati aastate kaupa.
4. Kui asutus esitab päevades väljendatud perioode, märgib ta samal ajal, kas tema poolt hallatav kindlustusskeem põhineb viiel, kuuel või seitsmel päeval.

II JAOTIS

KOHALDATAVATE ÕIGUSAKTIDE KINDLAKSMÄÄRAMINE

ARTIKKEL SSCI.13

Täpsustused käesoleva protokollis artiklite SSC.11
ja SSC.12 kohta

1. Artikli SSC.11 lõike 1 punkti a kohaldamisel võib isik, „kes töötab riigis tööandja heaks, kes tavaliselt seal tegutseb, ning kelle see tööandja lähetab teise riiki“, olla muu hulgas isik, kes on tööle võetud teise riiki tööle lähetamise eesmärgil, tingimusel et asjaomase isiku suhtes kohaldatakse vahetult enne töökohale asumist juba selle riigi õigusakte, kus asub teda tööle võtnud tööandja.
2. Käesoleva protokollis artikli SSC.11 lõike 1 punkti a kohaldamisel osutatakse sõnadega „kes tavaliselt seal tegutseb“ tööandjale, kes tavaliselt teostab sisulisi tegevusi, mitte üksnes sisemisi haldustegevusi, selle riigi territooriumil, kus ta on asutatud, võttes arvesse kõiki kõnealuse ettevõtja tegevusi iseloomustavaid kriteeriume. Asjakohased kriteeriumid peavad vastama iga tööandja spetsiifilistele iseärasustele ja tema tegevuste tegelikule iseloomule.

3. Käesoleva protokolli artikli SSC.11 lõike 1 punkti b kohaldamisel osutatakse sõnadega „kes tavaliselt tegutseb füüsilisest isikust ettevõtjana“ isikule, kes tavaliselt teostab olulisi tegevusi selle riigi territooriumil, kus on tema asukoht. See isik peab eelkõige olema oma tegevusi teostanud juba mõnda aega enne kuupäeva, mil ta soovib kõnealuse artikli sätteid kasutada, ning peab mis tahes perioodil, kui ta teises riigis teostab ajutiselt tegevusi, jätkuvalt täitma oma asukohariigis oma tegevuste teostamiseks vajalikke nõudeid, et jätkata neid pärast tagasipöördumist.
4. Kui soovitakse määrata kindlaks, kas tegevus, millega füüsilisest isikust ettevõtja läheb teise riiki tegelema, on „sarnane“ tema tavapärase tegevusega, on käesoleva protokolli artikli SSC.11 lõike 1 punkti b kohaldamisel kriteeriumiks tegevuse tegelik olemus ja mitte asjaolu, kas teine riik määratleb selle tegevuse palgatööks või füüsilisest isikust ettevõtjana tegutsemiseks.
5. Käesoleva protokolli artikli SSC.12 lõike 1 ja 5 kohaldamisel osutatakse sõnadega „kes tavaliselt töötab ühes või mitmes liikmesriigis ja Ühendkuningriigis“ või vastavalt kahes või mitmes liikmesriigis, eelkõige isikule, kes korraga või vaheldumisi teeb ühte või mitut tegevust sama ettevõtja või tööandja juures või mitme ettevõtja või tööandja juures neis riikides.
6. Käesoleva protokolli artikli SSC.12 lõike 1 ja 5 kohaldamisel kohaldatakse lennu- või salongimeeskonna liikme puhul, kes osutab tavaliselt reisijate- või kaubaveoteenuseid kahes või enamas riigis, selle riigi õigusakte, kus asub põhibaas, nagu on määratletud käesoleva protokolli artiklis SSC.1.

7. Väikse mõjuga tegevusi ei võeta käesoleva protokoll artikli SSC.12 alusel arvesse kohaldatavate õigusaktide kindlaksmääramisel. Artiklit SSCI.15 kohaldatakse kõigi käesoleva artikli juhtumite suhtes.
8. Käesoleva protokoll artikli SSC.12 lõike 2 ja 6 kohaldamisel osutatakse sõnadega „kes tavaliselt on tegev füüsilisest isikust ettevõtjana ühes või mitmes liikmesriigis ning Ühendkuningriigis“ või „vastavalt kahes või mitmes liikmesriigis“, eelkõige isikule, kes füüsilisest isikust ettevõtjana teeb kahes või mitmes riigis korraga või vaheldumisi ühte või enam tegevust, olenemata nende tegevuste iseloomust.
9. Käesoleva artikli lõigetes 5 ja 8 toodud tegevuste eristamisel käesoleva protokoll artikli SSC.11 lõikes 1 kirjeldatud olukordadest on määravaks ühes või mitmes riigis teostatava tegevuse kestus (kas alalise või ühekordse või ajutise iseloomuga tegevus). Selleks hinnatakse üldiselt kõiki asjakohaseid fakte, mis töötaja puhul hõlmab eelkõige töölepingus määratletud töötamise kohta.
10. Käesoleva protokoll artikli SSC.12 lõike 1, 2, 5 ja 6 kohaldamisel tähendab ühes riigis toimunud „oluline osa palgatööst või ettevõtlusest“ seda, et selles riigis toimub kvantitatiivselt märkimisväärne osa tema tegevusest töötajana või füüsilisest isikust ettevõtjana, ilma et see peaks tingimata olema suurem osa sellest tegevusest.
11. Et määrata kindlaks, kas oluline osa tegevustest toimub ühes riigis, võetakse arvesse järgmisi soovituslikke kriteeriumeid:
 - a) töötamise puhul tööaeg või töötasu ning

- b) füüsilisest isikust ettevõtjana tegutsemise puhul käive, tööaeg, osutatud teenuste arv või sissetulek.

Üldise hinnangu raames on vähem kui 25protsendiline osakaal nimetatud kriteeriumide alusel märk sellest, et oluline osa tegevustest ei toimu asjaomasel riigis.

12. Käesoleva protokolliga artikli SSC.12 lõike 2 punkti b kohaldamisel määratakse füüsilisest isikust ettevõtja „tegevuste huvikese“ kindlaks, võttes arvesse kõiki elemente, millest koosneb tema ametialane tegevus, eelkõige asjaomase isiku tegevuse kindlat ja pidevat asukohta, tegevuse tavapärase iseloomu või kestust, osutatud teenuste arvu ning kõigist asjaoludest ilmnevat asjaomase isiku kavatsust.
13. Lõigete 10, 11 ja 12 rakendamisel kohaldatavate õigusaktide kindlaksmääramiseks võtavad asjaomased asutused arvesse järgmiseks 12 kalendrikuuks prognoositavat olukorda.
14. Juhul kui isik töötab kahes või enamas riigis tööandja heaks, kelle asukoht on väljaspool riigi territooriumi, ja kui kõnealune isik elab ühes riigis, ilma et ta tegeleks seal olulise tegevusega, kohaldatakse tema suhtes elukohariigi õigusakte.

ARTIKKEL SSCI.14

Käesoleva protokoll artikli SSC.10 lõike 3 punkti b, artikli SSC.10 lõike 4 ning artikli SSC.11 kohaldamise kord
(teabe esitamine asjaomastele asutustele)

1. Kui isik tegutseb väljaspool pädevat riiki, siis tööandja või juhul, kui isik ei tegutse töötajana, siis asjaomane isik teavitab sellest võimaluse korral enne selle riigi pädevat asutust, kelle õigusakte kohaldatakse, kui käesoleva lisa artiklis SSCI.15 ei ole sätestatud teisiti. See asutus annab asjaomasele isikule välja käesoleva lisa artikli SSCI.16 lõikes 2 viidatud kinnituse ja muudab viivitamata asjaomase isiku suhtes käesoleva protokoll artikli SSC.10 lõike 3 punkti b või artikli SSC.11 alusel kohaldatavaid õigusakte käsitleva teabe kättesaadavaks selle riigi pädeva võimuorgani nimetatud asutusele, kus tegevus toimub.
2. Tööandja käesoleva protokoll artikli SSC.10 lõike 4 tähenduses, kelle töötaja töötab teise riigi lipu all merd sõitval alusel, teavitab sellest võimaluse korral enne selle riigi pädevat asutust, kelle õigusakte kohaldatakse. See asutus muudab viivitamata asjaomase isiku suhtes käesoleva protokoll artikli SSC.10 lõike 4 alusel kohaldatavaid õigusakte käsitleva teabe kättesaadavaks selle riigi pädeva võimuorgani nimetatud asutusele, kelle lipu all sõidab merd alus, millel töötaja töötab.

ARTIKKEL SSCI.15

Juhised käesoleva protokoli artikli SSC.12 kohaldamiseks

1. Isik, kelle tegevus toimub kahes või enamis riigis või kui kohaldatakse artikli SSC.12 lõiget 5 või 6, teatab sellest oma elukoha riigi pädeva võimuorgani määratud asutusele.
2. Isiku elukohajärgne määratud asutus määrab viivitamatult kindlaks asjaomase isiku suhtes kohaldatavad õigusaktid, võttes arvesse käesoleva protokoli artiklit SSC.12 ja käesoleva lisa artiklit SSCI.13. Selline esialgne kindlaksmääramine on ajutine. Asutus teavitab ajutisest kindlaksmääramisest iga sellise riigi määratud asutust, kus tegevust tehakse.
3. Lõikes 2 sätestatud kohaldatavate õigusaktide ajutine kindlaksmääramine muutub lõplikuks kahe kuu jooksul pärast sellest asjaomaste riikide pädevate võimuorganite poolt nimetatud asutuse teavitamist vastavalt lõikele 2, välja arvatud juhul, kui need õigusaktid on juba lõike 4 alusel lõplikult kindlaks määratud või kui vähemalt üks asjaomastest asutustest teatab elukoha riigi pädeva võimuorgani poolt nimetatud asutusele enne eespool nimetatud kahekuulise ajavahemiku lõppu, et ta ei saa veel õigusaktide kindlaksmääramisega nõustuda või ta on selles küsimuses eriarvamusel.
4. Kui kahtlus kohaldatavate õigusaktide kindlaksmääramise suhtes muudab vajalikuks kontaktid ühe või enama riigi asutuste vahel, määratakse asjaomase isiku suhtes kohaldatavad õigusaktid kindlaks ühe või enama riigi pädevate ametiasutuste poolt määratud asutuse või pädevate ametiasutuste endi taotlusel ühise kokkuleppe teel, võttes arvesse käesoleva protokoli artiklit SSC.12 ja käesoleva lisa artikli SSCI.13 asjakohaseid sätteid.

Kui asjaomaste asutuste või pädevate ametiasutuste vahel on eriarvamusi, püüavad need organid eespool toodud tingimuste kohaselt kokkuleppe saavutada ning kohaldatakse käesoleva lisa artiklit SSCI.6.

5. Selle riigi pädev asutus, kelle õigusaktide kohaldamine on kas ajutiselt või lõplikult kindlaks määratud, teavitab sellest viivitamatult asjaomast isikut.
6. Kui asjaomane isik ei esita lõikes 1 osutatud teavet, kohaldatakse käesolevat artiklit nimetatud isiku elukoha riigi pädeva võimuorgani nimetatud asutuse algatusel niipea, kui talle on – võimalik et teise asjaomase asutuse kaudu – selle isiku olukorrast teatatud.

ARTIKKEL SSCI.16

Teabe edastamine asjaomastele isikutele ja tööandjatele

1. Selle riigi pädev asutus, kelle õigusakte hakatakse käesoleva protokolliga II jaotise alusel kohaldama, teatab asjaomasele isikule ning asjakohasel juhul tema tööandja(te)le kõnealustes õigusaktides sätestatud kohustustest. Ta osutab neile vajalikku abi kõnealuste õigusaktidega kehtestatud formaalsuste täitmiseks.
2. Selle riigi pädev asutus, kelle õigusakte protokolliga II jaotise alusel kohaldatakse, esitab asjaomase isiku või tema tööandja taotlusel tõendi kõnealuste õigusaktide kohaldamise kohta ja märgib asjakohasel juhul, millise kuupäevani ja millistel tingimustel.

ARTIKKEL SSCI.17

Asutustevaheline koostöö

1. Asjaomased asutused edastavad selle riigi pädevale asutusele, kelle õigusakte isiku suhtes käesoleva protokolliga II jaotise alusel kohaldatakse, vajaliku teabe, et määrata kindlaks õigusaktide kohaldamise alguskuupäev ja sissemaksud, mida see isik ja tema tööandja(d) peavad nende õigusaktide kohaselt maksma.
2. Selle riigi pädev asutus, kelle õigusakte hakatakse isiku suhtes käesoleva protokolliga II jaotise alusel kohaldama, teeb teabe õigusaktide kohaldamise alguskuupäeva kohta kättesaadavaks selle riigi pädevale võimuorganile, kelle õigusakte selle isiku suhtes viimati kohaldati.

ARTIKKEL SSCI.18

Koostöö juhul, kui on kahtlusi kohaldatavaid õigusakte käsitlevate väljastatud dokumentide kehtivuses

1. Kui esineb kahtlus sellise dokumendi kehtivuses, mis näitab isiku olukorda kohaldatavate õigusaktide eesmärgil, või dokumendis sisalduvate asjaolude täpsuses, palub dokumendi saanud riigi asutus dokumendi väljastanud asutuselt vajalikke selgitusi ja asjakohasel juhul kõnealuse dokumendi tagasivõtmist või parandamist. Taotluse esitanud asutus põhjendab oma taotlust ja esitab asjakohased tõendavad dokumendid, mis ajendasid teda taotlust esitama.

2. Sellise taotluse saamisel peab väljastav asutus vaatama uuesti läbi dokumendi väljastamise põhjused ning vea leidmisel dokumendi tagasi võtma või selle parandama 30 tööpäeva jooksul alates taotluse saamisest. Tagasivõtmisel või parandamisel on tagasiulatuv mõju. Juhul kui on oht, et tulemus võib olla ebaproportsionaalne, ning eelkõige, kui on oht, et isik võib asjaomastes riikides jääda ilma kindlustatud isiku staatusest kas kogu asjaomasel perioodil või selle tühe osa jooksul, kaaluvad riigid sellisel juhul siiski proportsionaalsema korra kohaldamist. Kui väljastav asutus leiab kättesaadavate tõendite põhjal, et dokumendi taotleja on toime pannud pettuse, võtab ta dokumendi tagasi või parandab selle viivitamata ja tagasiulatuvalt.

III JAOTIS

ERISÄTTED ERI KATEGOORIADE HÜVITISTE KOHTA

1. PEATÜKK

HAIGUSHÜVITISED, RASEDUS- JA SÜNNITUS- NING SAMAVÄÄRSED ISADUSHÜVITISED

ARTIKKEL SSCI.19

Üldised rakendussätted

1. Pädevad võimuorganid või asutused tagavad, et kindlustatud isikutele on tehtud kättesaadavaks kogu mitterahaliste hüvitiste andmisega seotud menetlusi ja tingimusi käsitlev vajalik teave, kui neid hüvitisi saadakse sellise riigi territooriumil, mis ei ole pädeva asutuse asukohariik.

2. Olenemata käesoleva protokoli artikli SSC.6 punktist a võib riik muutuda käesoleva protokoli artikli SSC.20 kohaselt hüvitiste kulu eest vastutavaks üksnes siis, kui kindlustatud isik on esitanud pensionitaotluse selle riigi õigusaktide alusel, või käesoleva protokoli artiklite SSC.21–SSC.27 kohaselt vaid siis, kui ta saab pensioni selle riigi õigusaktide alusel.

ARTIKKEL SSCI.20

Kohaldatav kindlustuskeem mitme skeemi olemasolu korral
elukoha- või viibimiskoha riigis

Kui elu- või viibimiskoha riigi õigusaktides on haiguse, raseduse ja sünnituse ning isaduse puhuks ette nähtud rohkem kui üks kindlustuskeem rohkem kui ühe kategooria kindlustatud isikute jaoks, kohaldatakse käesoleva protokoli artikli SSC.15, artikli SSC.17 lõike 1, artikli SSC.18, artikli SSC.20, artikli SSC.22 ja artikli SSC.24 alusel töötajate üldist kindlustuskeemi käsitlevate õigusaktide sätteid.

ARTIKKEL SSCI.21

Elamine muus riigis kui pädev riik

Menetlus ja õiguse ulatus

1. Käesoleva protokolli artikli SSC.15 kohaldamisel on kindlustatud isik või tema pereliikmed kohustatud kiiresti registreeruma elukohajärgses asutuses. Nende õigust saada elukohta riigis mitterahalisi hüvitusi tõendatakse dokumendiga, mille pädev asutus on väljastanud kindlustatud isiku või elukohajärgse asutuse taotlusel.

2. Lõikes 1 osutatud dokument kehtib, kuni pädev asutus teatab elukohajärgsele asutusele selle tühistamisest.

Elukohajärgne asutus teavitab pädevat asutust kõigist tema poolt lõike 1 alusel tehtud registreerimistest ja selliste registreerimiste muudatustest või tühistamisest.

3. Käesolevat artiklit kohaldatakse *mutatis mutandis* käesoleva protokolli artiklites SSC.20, SSC.22, SSC.23 ja SSC.24 osutatud isikute suhtes.

Tagasimaksmine

4. Kui isik või selle isiku pereliikmed:

a) on saanud lõikes 1 osutatud dokumendi,

- b) on registreerinud selle dokumendi elukohajärgses asutuses kooskõlas lõikega 1 ning
- c) isiku või tema pereliikmete eest on elukohariigile makstud tervisetasu, mis moodustab osa kõnealusesse riiki sisenemise või seal viibimise, töötamise või elamise loa saamise taotlusest,

võivad kõnealune isik või selle isiku pereliikmed taotleda elukohariigi asutuselt makstud tervisetasu tagasimaksmist (olenevalt asjaoludest täies ulatuses või osaliselt).

5. Lõike 1 kohaselt esitatud taotluse korral vaatab elukohariigi asutus selle taotluse läbi kolme kalendrikuu jooksul alates taotluse saamise kuupäevast ja teeb tagasimakse käesoleva artikli kohaselt.
6. Kui lõikes 1 osutatud dokumendi kehtivusaeg on lühem kui ajavahemik, mille jooksul tervisetasu maksti, ei ületa tagasimakstav summa seda tervisetasu osa, mis vastab ajavahemikule, mille kohta dokument oli väljastatud.
7. Kui tervisetasu maksis käesoleva artikli kohaldamisalasse kuuluva isiku eest teine isik, võib tagasimakse teha asjaomasele teisele isikule.

ARTIKKEL SSCI.22

Viibimine muus riigis kui pädev riik

Menetlus ja õiguse ulatus

1. Käesoleva protokoll artikli SSC.17 kohaldamisel esitab kindlustatud isik viibimiskoha riigi tervishoiuteenuse osutajale pädeva asutuse väljastatud õigusi tõendava dokumendi, mis näitab tema õigust saada mitterahalisi hüvitisi. Kui kindlustatud isikul sellist dokumenti ei ole, pöördub viibimiskohajärgne asutus kas taotluse või muul alusel selle dokumendi saamiseks pädeva asutuse poole.
2. See dokument näitab, et kindlustatud isikul on õigus saada käesoleva protokoll artiklis SSC.17 sätestatud tingimustel mitterahalisi hüvitisi samadel alustel nagu need, mida kohaldatakse viibimiskoha riigi õigusaktide alusel kindlustatud isikute suhtes, ja vastab liite SSCI.2 nõuetele.
3. Käesoleva protokoll artikli SSC.17 lõikes 1 nimetatud mitterahaliste hüvitiste all mõeldakse mitterahalisi hüvitisi, mida antakse viibimiskoha riigis vastavalt selle õigusaktidele ning mis osutuvad vajalikuks meditsiinilistel põhjustel, et kindlustatud isik ei peaks enne oma kavandatud viibimise lõppu pädevasse riiki tagasi pöörduma, et saada vajalikku ravi.

Mitterahaliste hüvitiste kulude kandmise ja hüvitiste tagasimaksmise menetlus ja korraldus

4. Kui kindlustatud isik kandis tegelikult käesoleva protokollis artikli SSC.17 raames sätestatud kõik mitterahaliste hüvitiste kulud või osa nendest kuludest ning kui viibimiskohajärgse asutuse kohaldatavad õigusaktid võimaldavad nende kulude tagasimaksmise kindlustatud isikule, saadab ta tagasimaksmistaotluse viibimiskohajärgsele asutusele. Sellisel juhul maksab see asutus nimetatud isikule otse tagasi nende hüvitistele vastavate kulude summa tema kohaldatavates õigusaktides sätestatud tagasimaksmise piirmäärade ja tingimuste kohaselt.
5. Kui kõnealuste kulude tagasimaksmist ei taotleta otse viibimiskoha asutuselt, maksab tekkinud kulud asjaomasele isikule tagasi pädev asutus vastavalt viibimiskoha asutuse kindlaksmääratud tagasimaksmise piirmääradele või vastavalt summadele, mis oleks tulnud tagasi maksta viibimiskoha asutusele, kui asjaomasel juhul oleks kohaldatud artiklit SSCI.47.

Pädeva asutuse taotluse korral annab viibimiskohajärgne asutus pädevale asutusele kogu vajaliku teabe selliste määrade ja summade kohta.

6. Erandina lõikest 5 võib pädev asutus maksta kantud kulud tagasi tema kohaldatavate õigusaktidega kehtestatud piirmäärade ja tagasimaksmise tingimuste kohaselt, tingimusel et kindlustatud isik on andnud nõusoleku selle sätte tema suhtes kohaldamiseks.

7. Kui viibimiskoha riigi õigusaktides ei ole lõigete 4 ja 5 kohast tagasimaksmise võimalust asjaomase juhtumi puhul sätestatud, võib pädev asutus kulud tagasi maksta tema kohaldatavates õigusaktides sätestatud tagasimaksmise piirmäärade ja nende suhtes kehtivate tingimuste kohaselt, ilma kindlustatud isiku nõusolekuta.
8. Igal juhul ei ületa kindlustatud isikule tehtav tagasimakse tema tegelikult kantud kulude summat.
9. Kui tegemist on suurte kuludega, võib pädev asutus teha kindlustatud isikule asjakohase ettemakse niipea, kui see isik on kõnealusele asutusele esitanud tagasimaksmistaotluse.

Pereliikmed

10. Lõikeid 1–9 kohaldatakse *mutatis mutandis* kindlustatud isiku pereliikmete suhtes.

Tagasimaksmine üliõpilastele

11. Kui isik:
 - a) omab liites SSCI-2 osutatud kehtivat õigusi tõendavat dokumenti, mille on väljastanud pädev asutus;
 - b) on vastu võetud kõrgkooli riigis, mis ei ole pädev riik (edaspidi „õpingute riik“), et läbida täiskoormusega õpe kõnealuses riigis tunnustatud kõrgharidusele vastava kvalifikatsiooni, sealhulgas diplomi, tunnistuse või doktorikraadi omandamiseks, mis võib hõlmata sellisele haridusele eelnevat ettevalmistuskursust kooskõlas riigi õigusega või kohustuslikku praktikat;

- c) ei ole õpingute riigis tööga hõivatud ega tegutse füüsilisest isikust ettevõtjana ega ole seda olnud või sellena tegutsenud ajavahemiku jooksul, kui tervisetasu maksti, ning
- d) tervisetasu on asjaomase isiku eest õpingute riigile makstud osana kõnealusesse riiki täiskoormusega õppe eesmärgil sisenemise või seal viibimise või elamise loa saamise taotlusest,

võib kõnealune isik taotleda õpingute riigi asutuselt makstud tervisetasu tagasimaksmist (olenevalt asjaoludest täies ulatuses või osaliselt).

12. Lõike 11 kohaselt esitatud taotluse korral vaatab õpingute riigi asutus selle taotluse läbi mõistliku aja jooksul, aga igal juhul hiljemalt kuue kalendrikuu jooksul alates taotluse saamise kuupäevast, ja teeb tagasimakse käesoleva artikli kohaselt.
13. Kui lõike 11 punktis a osutatud õigusi tõendava dokumendi kehtivusaeg on lühem kui ajavahemik, mille jooksul tervisetasu maksti, makstakse tervisetasu tagasi summas, mis vastab kõnealuse dokumendi kehtivusajal makstud summale.
14. Kui tervisetasu maksis käesoleva artikli kohaldamisalasse kuuluva isiku eest teine isik, võib tagasimakse teha asjaomasele teisele isikule.
15. Lõikeid 11–14 kohaldatakse *mutatis mutandis* kindlustatud isiku pere liikmete suhtes.
16. Käesolev artikkel jõustub 12 kuud pärast käesoleva lepingu jõustumise kuupäeva.

17. Isik, kes vastas lõikes 11 sätestatud tingimustele ajavahemikul, mis jääb käesoleva lepingu jõutumise ja lõikes 16 nimetatud kuupäev vahele, võib käesoleva artikli jõustudes esitada selle perioodi eest lõike 11 alusel tagasimaksetaotluse.
18. Erandina artikli SSC.5 lõikest 1 võib õpingute riik kehtestada kooskõlas oma riiklike õigusnormidega tasusid mitterahaliste hüvitiste eest, mis ei vasta artikli SSC.17 lõike 1 punktis a sätestatud kriteeriumitele ja mida antakse isikule, kelle puhul on tehtud tagasimakse, selle isiku viibimise jooksul perioodi kestel, mida nimetatud tagasimakse puudutab.

ARTIKKEL SSC.23

Plaaniline ravi

Loa andmise menetlus

1. Käesoleva protokolliga artikli SSC.18 lõike 1 kohaldamisel esitab kindlustatud isik viibimiskohajärgsele asutusele pädeva asutuse väljastatud dokumendi. Käesolevas artiklis tähendab pädev asutus asutust, mis kannab plaanilise ravi kulusid; käesoleva protokolliga artikli SSC.18 lõikes 4 ja artikli SSC.25 lõikes 5 osutatud juhtudel, mil elukohariigis antud mitterahalised hüvitised makstakse tagasi kindlaksmääratud summade alusel, on pädevaks asutuseks elukohajärgne asutus.

2. Kui kindlustatud isik ei ela pädevas riigis, taotleb ta luba elukohajärgselt asutusele, kes edastab taotluse viivitamata pädevale asutusele.

Sellisel juhul esitab elukohajärgne asutus õiendi selle kohta, kas käesoleva protokollis artikli SSC.18 lõike 2 teise lausega kehtestatud tingimused on elukohariigis täidetud.

Pädev asutus võib taotletava loa andmisest keelduda üksnes juhul, kui vastavalt elukohajärgse asutuse hinnangule ei ole kindlustatud isiku elukohariigis täidetud käesoleva protokollis artikli SSC.18 lõike 2 teise lausega kehtestatud tingimused või kui pädevas riigis on meditsiiniliselt õigustatud tähtaja jooksul võimalik osutada sama ravi, võttes arvesse asjaomase isiku tervislikku seisundit ja haiguse võimalikku kulgu.

Pädev asutus teavitab elukohajärgset asutust oma otsusest.

Kui selle riigi õigusaktidega määratud tähtaja jooksul vastust ei esitata, loetakse luba pädeva asutuse poolt antuks.

3. Kui kindlustatud isik, kes ei ela pädevas riigis, vajab kiireloomulist elutähtsat ravi ja loa andmisest ei saa keelduda käesoleva protokollis artikli SSC.18 lõike 2 teise lause kohaselt, annab pädeva asutuse nimel loa elukohajärgne asutus, teavitades pädevat asutust sellest viivitamata.

Pädev asutus nõustub loa väljastanud elukohajärgse asutuse poolt heakskiidetud arstide leidudega ja nende otsustega kiireloomulise elutähtsa ravi vajalikkusega seonduvate ravivõimaluste kohta.

4. Kogu loa andmise menetluse kestel on pädeval asutusel õigus lasta oma valitud arstil kindlustatud isik läbi vaadata kas viibimis- või elukohariigis.
5. Ilma et see piiraks loa andmise kohta tehtavat otsust, teavitab viibimiskohajärgne asutus pädevat asutust, kui meditsiinilisest aspektist osutub kohaseks olemasoleva loaga hõlmatud ravi täiendada.

Kindlustatud isiku kantud mitterahaliste hüvitiste kulude hüvitamine

6. Ilma et see piiraks lõike 7 kohaldamist, kohaldatakse artikli SSCI.22 lõikeid 4 ja 5 *mutatis mutandis*.
7. Kui kindlustatud isik on juba ise kandnud lubatud ravi kulud täielikult või osaliselt ning pädeva asutuse poolt viibimiskohajärgsele asutusele või kindlustatud isikule lõike 6 kohaselt tagasi makstavate kulude summa (tegelik kulu) on väiksem summast, mis pädeval asutusel oleks tulnud maksta, kui sama ravi oleks osutatud pädevas riigis (arvestuslik kulu), maksab pädev asutus kindlustatud isikule taotluse korral tagasi tema kantud ravikulud selle summa ulatuses, mille võrra arvestuslik kulu on suurem tegelikust kulust. Tagasimakstav summa ei või siiski ületada kindlustatud isiku poolt tegelikult tehtud kulutusi ning selle puhul võib võtta arvesse summat, mis kindlustatud isik oleks pidanud maksuma juhul, kui ravi oleks osutatud pädevas riigis.

Reisi- ja elamiskulude hüvitamine plaanilise ravi puhul

8. Juhul kui pädeva asutuse kohaldatavates siseriiklikes õigusaktides on sätestatud kindlustatud isiku raviga lahutamatu seotud reisi- ja elamiskulude hüvitamine, hüvitab kõnealune asutus need kulud asjaomasele isikule ja vajaduse korral isikule, kes peab teda saatma, kui luba on antud raviks teises riigis.

Pereliikmed

9. Lõikeid 1–8 kohaldatakse *mutatis mutandis* kindlustatud isiku pereliikmete suhtes.

ARTIKKEL SSCI.24

Töövõimetusega seotud rahalised hüvitised elamise
või viibimise korral muus riigis kui pädev riik

Kindlustatud isiku järgitav menetlus

1. Kui pädeva riigi õigusaktide kohaselt peab kindlustatud isik esitama tõendi selleks, et saada käesoleva protokolliga artikli SSC.19 lõike 1 alusel rahalist hüvitist seoses töövõimetusega, laseb kindlustatud isik elukohariigi arstil, kes tema tervislikku seisundit kontrollis, tõendada tema töövõimetust ja selle tõenäolist kestust.

2. Kindlustatud isik saadab pädeva riigi õigusaktides sätestatud tähtaja jooksul tõendi pädevale asutusele.
3. Kui elukohariigi raviarstid ei väljasta töövõimetustõendeid ja kui sellised tõendid on nõutavad pädeva riigi õigusaktide alusel, pöördub asjaomane isik otse elukohajärgse asutuse poole. Kõnealune asutus korraldab viivitamata isiku töövõimetus meditsiinilise hindamise ja lõikes 1 osutatud tõendi koostamise. Tõend edastatakse viivitamata pädevale asutusele.
4. Lõigetes 1, 2 ja 3 osutatud dokumendi edastamine ei vabasta kindlustatud isikut tema suhtes kohaldatavatest õigusaktidest tulenevate kohustuste täitmisest, eelkõige asjaomase isiku tööandja suhtes. Asjakohasel juhul võivad tööandja või pädev asutus paluda töötajal osaleda tegevustes, mille eesmärk on soodustada tema tööle tagasi pöördumist ja teda selles abistada.

Elukohariigi asutuse järgitav menetlus

5. Pädeva asutuse taotluse korral korraldab elukohajärgne asutus tema kohaldatavate õigusaktide kohaselt asjaomase isiku vajaliku halduskontrolli või arstliku läbivaatuse. Elukohajärgne asutus edastab viivitamata pädevale asutusele läbivaatuse teinud arsti koostatud aruande, kuhu märgitakse eelkõige töövõimetus tõenäoline kestus.

Pädeva asutuse järgitav menetlus

6. Pädev asutus jätab endale õiguse korraldada kindlustatud isiku läbivaatuse asutuse valitud arsti poolt.
7. Ilma et see piiraks käesoleva protokolliga artikli SSC.19 lõike 1 teise lause kohaldamist, maksab pädev asutus rahalise hüvitise otse asjaomasele isikule ja teavitab sellest vajaduse korral elukohajärgset asutust.
8. Käesoleva protokolliga artikli SSC.19 lõike 1 kohaldamisel on meditsiinilise läbivaatuse teinud arsti või asutuse leidude põhjal teises riigis koostatud tõendil kindlustatud isiku töövõimetuse kohta samasugune õiguslik jõud kui pädevas riigis koostatud tõendil.
9. Kui pädev asutus keeldub rahalise hüvitise maksmisest, teatab ta oma otsusest kindlustatud isikule ja samal ajal tema elukohajärgsele asutusele.

Muus riigis kui pädev riik viibimise korral kohaldatav kord

10. Lõigete 1–9 sätteid kohaldatakse *mutatis mutandis*, kui kindlustatud isik viibib muus riigis kui pädev riik.

ARTIKKEL SSCI.25

Pensionäride sissemaksed

Kui isik saab pensioni rohkem kui ühest riigist, ei tohi kõikidelt makstud pensionitelt arvestatud sissemaksete summa olla mingil juhul suurem kui sellise isikuga seoses pensionitelt arvestatud summa, kes saab sama suurt pensioni pädevast riigist.

Artikkel SSCI.26

Rakendamise erisätted

1. Kui isik või isikute rühm vabastatakse taotluse alusel kohustuslikust ravikindlustusest ning need isikud ei ole seega hõlmatud käesoleva protokolli reguleerimisalasse kuuluva ravikindlustusskeemiga, ei muutu teise riigi asutus üksnes sellise vabastuse tõttu vastutavaks käesoleva protokolli artiklite SSC.15–SSC.30 kohaselt nendele isikutele või nende pereliikmetele antud mitterahaliste või rahaliste hüvitiste kulude kandmise eest.
2. Kui lõikes 1 osutatud isikud ja nende pereliikmed elavad riigis, kus mitterahaliste hüvitiste saamine ei sõltu kindlustustingimustest ega töötamisest või füüsilisest isikuste ettevõtjana tegutsemisest, peavad nad kandma neile elukohariigis antud mitterahaliste hüvitiste kogukulud.

2. PEATÜKK

HÜVITISED TÖÖÕNNETUSE VÕI KUTSEHAIGUSE KORRAL

ARTIKKEL SSCI.27

Õigus mitterahalistele ja rahalistele
hüvitistele elamise või viibimise korral
muus riigis kui pädev riik

1. Käesoleva protokolliga artikli SSC.31 kohaldamisel kehtib käesoleva lisa artiklites SSCI.21–SSCI.24 sätestatud kord *mutatis mutandis*.
2. Tööõnnetuse või kutsehaigusega seoses mitterahaliste hüvitiste maksmisel vastavalt elukoha või viibimiskoha riigi õigusaktidele teavitab kõnealuse riigi asutus viivitamatult pädevat asutust.

ARTIKKEL SSCI.28

Muus riigis kui pädev riik juhtunud tööõnnetuste või saadud
kutsehaiguste korral kohaldatav kord

1. Kui tööõnnetus juhtub või kutsehaigus diagnoositakse esimest korda muu riigi territooriumil kui pädev riik, koostatakse teadaanne või raport tööõnnetuse või kutsehaiguse kohta (kui teadaanne või raport on siseriiklikes õigusaktides ette nähtud) pädeva riigi õigusaktide kohaselt, ilma et see piiraks asjakohasel juhul muude õigusnormide kohaldamist, mis on jõus selles riigis, kus tööõnnetus juhtus või kus kutsehaigus esimest korda diagnoositi, ja mida sel juhul jätkuvalt kohaldatakse. Raport või teadaanne saadetakse pädevale asutusele.
2. Selle riigi asutus, kus tööõnnetus juhtus või kus kutsehaigus esimest korda diagnoositi, edastab pädevale asutusele kõnealuse riigi territooriumil koostatud arstitõendid.
3. Kui muu riigi territooriumil kui pädev riik tööle minnes või töölt tulles juhtunud õnnetuse puhul on alust korraldada uurimine esimese riigi territooriumil, et määrata kindlaks õigus saada asjakohast hüvitist, võib pädev asutus määrata selleks ametisse isiku, teatades sellest kõnealuse riigi võimuorganitele. Asutused teevad omavahel koostööd eesmärgiga hinnata asjakohast teavet ning tutvuda aruannete ja muude õnnetusega seotud dokumentidega.

4. Ravi lõpul edastatakse pädeva asutuse taotluse korral koos arstitõenditega üksikasjalik aruanne, mis käsitleb õnnetuse või haiguse püsivaid tagajärgi, eelkõige vigastatud isiku hetkeseisundit ning vigastustest paranemist või seisundi stabiliseerumist. Asjakohased tasud maksab vastavalt olukorrale kas elu- või viibimiskohajärgne asutus selle asutuse kohaldatava määra järgi, kuid nõuab pädevalt asutuselt kulud sisse.
5. Elu- või viibimiskohajärgse asutuse taotluse korral edastab pädev asutus asjakohasel juhul sellele asutusele otsuse, milles on fikseeritud vigastustest paranemise või tervisliku seisundi stabiliseerumise kuupäev, ning asjakohasel juhul otsuse pensioni määramise kohta.

ARTIKKEL SSCI.29

Vaidlus õnnetuse või haiguse kutsealase tekke üle

1. Kui pädev asutus vaidlustab käesoleva protokollis artikli SSC.31 lõikes 2 osutatud juhtudel tööõnnetusi või kutsehaigusi käsitlevate õigusaktide kohaldamise, teatab ta viivitamata sellest mitterahalist hüvitist andnud elu- või viibimiskohajärgsele asutusele; sellist hüvitist käsitatakse sel juhul ravikindlustuse alusel antud hüvitisena.
2. Kui selles küsimuses on jõutud lõplikule otsusele, teatab pädev asutus viivitamata sellest mitterahalist hüvitist andnud elu- või viibimiskohajärgsele asutusele.

Kui tehakse kindlaks, et tegemist ei ole tööõnnetuse ega kutsehaigusega, jätkatakse mitterahalise hüvitise andmist haigushüvitisena, kui asjaomasel isikul on õigus seda saada.

Kui tehakse kindlaks, et tegemist on tööõnnetuse või kutsehaigusega, käsitatakse kõnealusele isikule antud mitterahalist haigushüvitist alates õnnetuse juhtumisest või haiguse esmakordsest meditsiinilisest diagnoosist tööõnnetus- või kutsehaigushüvitisena.

3. Artikli SSCI.6 lõike 5 teist lõiku kohaldatakse *mutatis mutandis*.

ARTIKKEL SSCI.30

Mitmes riigis kutsehaiguse ohus viibimise korral kohaldatav kord

1. Käesoleva protokollis artiklis SSC.33 osutatud juhtudel edastatakse teadaanne või raport kutsehaiguse kohta kutsehaiguste suhtes pädevale asutusele riigis, kelle õigusaktide alusel kõnealune isik viimati tegeles kõnealust haigust tõenäoliselt põhjustanud töö või tegevusega.

Kui asutus, kellele teadaanne või raport saadeti, teeb kindlaks, et seda kutsehaigust põhjustada võiv töö või tegevus on viimati toimunud muu riigi õigusaktide alusel, edastab ta kõnealuse teadaande või raporti koos lisatud dokumentidega selle riigi vastavale asutusele.

2. Kui selle riigi asutus, kelle õigusaktide alusel tegeles kõnealune isik viimati seda kutsehaigust põhjustada võiva töö või tegevusega, teeb kindlaks, et selline isik või tema ülalpidamisel olnud isikud ei vasta selle riigi õigusaktides sätestatud tingimustele, muu hulgas seetõttu, et kõnealune isik ei ole kõnealuses riigis kunagi tegelema kutsehaigust põhjustanud töö või tegevusega, või kui kõnealune riik ei tunnista, et haigus on tekkinud kutsealastel põhjustel, edastab kõnealune asutus teadaande või raporti koos lisatud dokumentidega, sealhulgas esimesena nimetatud asutuse korraldatud arstlike läbivaatuste aruannetega, viivitamata selle riigi asutusele, kelle õigusaktide alusel oli asjaomane isik varem seotud seda haigust põhjustada võiva töö või tegevusega.
3. Asjakohasel juhul suunab asutus juhtumi lõikes 2 sätestatud korra kohaselt tagasi selle riigi vastavale asutusele, kelle õigusaktide alusel tegeles kõnealune isik esimest korda kõnealust kutsehaigust põhjustada võiva töö või tegevusega.

Artikkel SSCI.31

Asutustevaheline teabevahetus ja ettemaksud taotluse tagasilükkamise otsuse edasikaebamise korral

1. Taotluse tagasilükkamise otsuse, mille on teinud selle riigi asutus, kelle õigusaktide alusel tegeles kõnealune isik haigust põhjustada võiva töö või tegevusega, edasikaebamise korral teatab kõnealune asutus sellest asutusele, kellele edastati teadaanne või raport, vastavalt artikli SSCI.30 lõikes 2 sätestatud korrale, ning teatab seejärel viimasele otsuse lõplikust vastuvõtmisest.

2. Kui õigus saada hüvitist on omandatud õigusaktide alusel, mida kohaldab asutus, kellele teadaanne või raport edastati, teeb see asutus ettemaksed kuni summani, mis määratakse asjakohasel juhul kindlaks pärast konsulteerimist asutusega, kelle otsuse vastu edasikaebus on esitatud, vältides seeläbi üleliigsete summade maksmist. Viimasena nimetatud asutus maksab tehtud ettemaksete summa tagasi, kui sellise edasikaebuse tulemusel nõutakse temalt nende hüvitiste maksmist. Seejärel arvatakse see summa maha kõnealusele isikule makstava hüvitise kogusummast vastavalt artiklites SSCI.56 ja SSCI.57 sätestatud menetlusele.
3. Artikli SSCI.6 lõike 5 teist lõiku kohaldatakse *mutatis mutandis*.

ARTIKKEL SSCI.32

Kutsehaiguse süvenemine

Käesoleva protokollis artiklis SSC.34 osutatud juhtudel esitab taotleja riigi asutusele, kellelt ta nõuab hüvitise saamise õigust, kogu teabe kõnealuse kutsehaiguse tõttu varem määratud hüvitiste kohta. Kõnealune asutus võib pöörduda kõigi varasemate pädevate asutuste poole, et saada teavet, mida ta peab vajalikuks.

Artikkel SSCI.33

Töövõimetusastme hindamine varasema või
hilisema tööõnnetuse või kutsehaiguse korral

Kui varasema või hilisema töövõimetus põhjustas õnnetus, mis juhtus ajal, kui asjaomase isiku suhtes kehtisid sellise riigi õigusaktid, kes ei tee vahet töövõimetus põhjuste vahel, teeb pädev asutus või kõnealuse riigi pädeva võimuorgani määratud asutus järgmist:

- a) teise riigi pädeva asutuse nõudel esitab andmed varasema või hilisema töövõimetus astme kohta ning võimaluste piires teavet, mis võimaldab kindlaks määrata, kas töövõimetus on käsitatav tööõnnetuse tagajärjena nende õigusaktide kohaselt, mida kohaldab teise riigi asutus;
- b) võtab vastavalt tema kohaldatavatele õigusaktidele hüvitiste saamise õiguse andmisel ja hüvitise summa kindlaksmääramisel arvesse nende varasemate või hilisemate juhtumite põhjustatud töövõimetus astet.

ARTIKKEL SSCI.34

Pensionitaotluste või lisatoetuste taotluste esitamine ja läbivaatamine

Selleks et saada riigi õigusaktide alusel pensioni või täiendavat toetust, esitab asjaomane isik või esitavad tema ülalpidamisel olnud isikud, kes elavad muu riigi territooriumil, asjakohasel juhul taotluse kas pädevale asutusele või elukohajärgsele asutusele, kes edastab sellise taotluse pädevale asutusele.

Taotlus sisaldab pädeva asutuse kohaldatavates õigusaktides nõutavat teavet.

3. PEATÜKK

MATUSETOETUSED

ARTIKKEL SSCI.35

Matusetoetuse taotlemine

Käesoleva protokolli artiklite SSC.37 ja SSC.38 kohaldamisel saadetakse matusetoetuse taotlus pädevale asutusele või taotleja elukohajärgsele asutusele, kes edastab selle pädevale asutusele.

Taotlus sisaldab pädeva asutuse kohaldatavates õigusaktides nõutavat teavet.

4. PEATÜKK

INVALIDSUSHÜVITISED, VANADUSPENSION JA TOITJAKAOTUSPENSION

ARTIKKEL SSCI.36

Hüvitise arutamise lisasäted

1. Hüvitise teoreetilise ja tegeliku summa arutamiseks vastavalt käesoleva protokoll artikli SSC.47 lõike 1 punktile b kohaldatakse käesoleva lisa artikli SSCI.11 lõigetes 3, 4, 5 ja 6 sätestatud norme.
2. Kui vabatahtliku kindlustuse või kohustusliku kindlustuse vabatahtliku jätkamise perioode ei ole käesoleva lisa artikli SSCI.11 lõike 3 alusel arvesse võetud, arvutab selle riigi asutus, kelle õigusaktide kohaselt need perioodid täitusid, neile perioodidele vastava summa vastavalt õigusaktidele, mida ta kohaldab. Hüvitise tegelikku summat, mis arvutatakse käesoleva protokoll artikli SSC.47 lõike 1 punkti b kohaselt, suurendatakse summa võrra, mis vastab vabatahtliku kindlustuse või kohustusliku kindlustuse vabatahtliku jätkamise perioodidele.

3. Iga riigi asutus arvutab oma kohaldatavate õigusaktide kohaselt makstava summa, mis vastab vabatahtliku kindlustuse või kohustusliku kindlustuse vabatahtliku jätkamise perioodidele ning mille suhtes kooskõlas käesoleva protokolli artikli SSC.48 lõike 3 punktiga c ei kohaldata muude riikide eeskirju maksmise lõpetamise, vähendamise või peatamise kohta.

Kui pädeva asutuse kohaldatavad õigusaktid ei võimalda tal seda summat otseselt kindlaks määrata, kuna õigusaktid omistavad kindlustusperioodidele erinevaid väärtuseid, võib kehtestada tingliku summa. Sotsiaalkindlustuse koordineerimise erikomitee kehtestab selle tingliku summa kindlaksmääramise üksikasjaliku korra.

ARTIKKEL SSCI.37

Hüvitiste taotlemine

Vanadus- ja toitjakaotuspensionide taotluste esitamine

1. Taotleja esitab taotluse oma elukohajärgsele asutusele või selle riigi asutusele, kelle õigusakte viimasena tema suhtes kohaldati. Kui asjaomase isiku suhtes ei ole kunagi kohaldatud elukohajärgse asutuse õigusaktid, edastab see asutus taotluse selle riigi asutusele, kelle õigusaktid olid viimati kohaldatavad.
2. Taotluse esitamise kuupäev kehtib kõigi asjaomaste asutuste puhul.

3. Kui taotleja ei teata asjaolust, et ta on töötanud või elanud teises riigis, ehkki tal on palutud seda teha, loetakse erandina lõikest 2 kõnealuseid õigusakte kohaldavale asutusele taotluse esitamise kuupäevaks kuupäev, mil taotleja algset taotlust täiendab või esitab uue taotluse puuduvate töötamis- ja/või elamisperiodide kohta riigis, kui nimetatud õigusaktid sisaldavad soodsamaid sätteid.

ARTIKKEL SSCI.38

Dokumendid ja teave, mille taotleja peab taotlusele lisama

1. Taotleja esitab taotluse vastavalt artikli SSCI.37 lõikes 1 osutatud asutuse kohaldatavate õigusaktide sätetele ja lisab sellele nimetatud õigusaktide kohaselt nõutavad dokumentaalsed tõendid. Eelkõige esitab taotleja kogu asjassepuutuva olemasoleva teabe ja dokumentaalsed tõendid kindlustus- (asutused, identifitseerimisnumbrid), töötamis- (tööandjad) või ettevõtlus- (tegevuse iseloom ja koht) ning elamisperiodide (aadress) kohta, mis võivad olla täitunud muude õigusaktide alusel, ning samuti nende periodide pikkuse.
2. Kui taotleja taotleb käesoleva protokollis artikli SSC.45 lõike 1 alusel ühe või mitme riigi õigusaktide alusel vanadushüvitise edasilükkamist, märgib taotleja seda oma taotluses ning täpsustab, milliste õigusaktide kohaselt edasilükkamist taotletakse. Võimaldamaks taotlejal seda õigust kasutada, annavad asjaomased asutused taotlejale tema taotluse korral neile kättesaadava teabe, et taotleja saaks hinnata selliste samaaegsete või üksteisele järgnevate hüvitiste mõjusid, mida ta võib taotleda.

3. Kui taotleja peaks teatava riigi õigusaktide kohaselt makstava hüvitise taotluse tagasi võtma, ei loeta seda tagasivõtmist hüvitisetaotluste samaaegseks tagasivõtmiseks teise riigi õigusaktide kohaselt.

ARTIKKEL SSCI.39

Taotluste läbivaatamine asjaomastes asutustes

Kontaktasutus

1. Asutusi, kellele esitatakse või edastatakse hüvitisetaotlus vastavalt artikli SSCI.37 lõikele 1, nimetatakse edaspidi „kontaktasutusteks“. Elukohajärgset asutust ei nimetata kontaktasutuseks, kui isiku suhtes ei ole kunagi kohaldatud selle asutuse kohaldatavaid õigusakte.

Lisaks hüvitisetaotluste läbivaatamisele tema kohaldatavate õigusaktide kohaselt korraldab see asutus kontaktasutuse ülesannete täitmisel andmevahetust, otsustest teatamist ja toiminguid, mis on vajalikud taotluse läbivaatamiseks asjaomastes asutustes, esitab taotlejale taotluse korral kogu asjaomase teabe läbivaatamisel esinevate käesolevast protokollist tulenevate aspektide kohta ja hoiab taotlejat kursis läbivaatamise käiguga.

Vanadus- ja toitjakaotuspensionide taotluste läbivaatamine

2. Kontaktausutus edastab hüvitisetaotlused ja kõik tema käsutuses olevad dokumendid ning asjakohasel juhul taotleja esitatud asjassepuutuvad dokumendid viivitamata kõigile asjaomastele asutusele, et kõik need asutused saaksid taotluse läbivaatamist alustada ühel ajal. Kontaktausutus teatab teistele asutustele kindlustus- või elamisperioodid, mille suhtes kohaldatakse tema õigusakte. Ta osutab samuti, millised dokumendid esitatakse hiljem ja täiendab taotlust võimalikult kiiresti.
3. Iga kõnealune asutus teatab kontaktausutusele ja muudele kõnealustele asutustele võimalikult kiiresti kindlustus- või elamisperioodid, mille suhtes kohaldatakse tema õigusakte.
4. Iga kõnealune asutus arvutab hüvitiste summa vastavalt käesoleva protokollile artiklile SSC.47 ning teatab kontaktausutusele ja teistele asjaomastele asutustele oma otsuse, maksmisele kuuluvate hüvitiste summa ja käesoleva protokollile artiklite SSC.48–SSC.50 kohaldamiseks vajaliku muu teabe.
5. Kui asutus teeb käesoleva artikli lõigetes 2 ja 3 nimetatud teabe alusel kindlaks, et kohaldatakse käesoleva protokollile artikli SSC.52 lõiget 2 või 3, teatab ta sellest kontaktausutusele ja teistele asjaomastele asutustele.

ARTIKKEL SSCI.40

Taotlejale otsustest teatamine

1. Iga asutus teatab taotlejale oma kohaldatavate õigusaktide alusel tehtud otsusest. Igas otsuses märgitakse selle puhul võimalikud õiguskaitsevahendid ja edasikaebamise tähtajad. Kui kontaktasutust on teavitatud kõigist iga asutuse tehtud otsustest, saadab ta taotlejale ja teistele asjaomastele asutustele kokkuvõtte nendest otsustest. Sotsiaalkindlustuse koordineerimise erikomitee koostab kokkuvõtte näidise. Kokkuvõtte saadetakse taotlejale asutuse keeles või taotleja taotlusel ükskõik millises tema valitud keeles, sealhulgas inglise keeles, mis on tunnustatud liidu ametliku keelena.
2. Kui taotleja pärast kokkuvõtte saamist leiab, et kahe või enama asutuse tehtud otsuse vastastikune mõju võib olla kahjustanud tema õigusi, on taotlejal õigus nõuda otsuste läbivaatamist asjaomaste asutuste poolt vastavates siseriiklikes õigusaktides sätestatud tähtaegade jooksul. Tähtaja alguseks on kokkuvõtte saamise kuupäev. Taotlejat teavitatakse läbivaatamise tulemusest kirjalikult.

ARTIKKEL SSCI.41

Invaliidsusastme määramine

Igal asutusel on vastavalt oma kohaldatavatele õigusaktidele õigus invaliidsusastme kindlaksmääramiseks lasta taotleja enda valitud arstil või muul spetsialistil läbi vaadata. Siiski võtab riigi asutus arvesse kõigi teiste riikide asutuste kogutud dokumente ja meditsiinilisi arvamusi ning halduslikku laadi teavet, nagu oleksid need olnud koostatud tema enda territooriumil.

ARTIKKEL SSCI.42

Ajutised maksed ja hüvitise ettemaksmine

1. Olenemata käesoleva lisa artiklist SSCI.7 maksab iga asutus, kes teeb hüvitisetaotluse läbivaatamise käigus kindlaks, et taotlejal on õigus saada kohaldatavate õigusaktide alusel käesoleva protokolliga artikli SSC.47 lõike 1 punktis a vastavat sõltumatut hüvitist selle asutuse kohaldatavate õigusaktide alusel, viivitamata selle hüvitise välja. Seda makset käsitletakse ajutisena, kui eraldatud summa võib muutuda sõltuvalt taotluse läbivaatuse tulemusest.
2. Kui olemasoleva teabe põhjal on ilmne, et taotlejal on õigus hüvitise väljamaksmisele asutuse poolt käesoleva protokolliga artikli SSC.47 lõike 1 punkti b alusel, teeb nimetatud asutus ettemakse, mille summa on võimalikult lähedane käesoleva protokolliga artikli SSC.47 lõike 1 punkti b alusel tõenäoliselt makstavale summale.

3. Iga asutus, kes on lõike 1 või 2 alusel kohustatud maksma ajutisi hüvitisi või hüvitise ettemakseid, teatab sellest viivitamata taotlejale, juhtides sõnaselgelt taotleja tähelepanu võetud meetme ajutisele laadile ja kohaldatavate õigusaktide kohasele edasikaebamisõigusele.

ARTIKKEL SSCI.43

Hüvitiste ümberarvutamine

1. Hüvitiste ümberarvutamisel vastavalt käesoleva protokolliga artikli SSC.45 lõikele 4 ja artikli SSC.54 lõikele 1 kohaldatakse käesoleva lisa artiklit SSCI.42 *mutatis mutandis*.
2. Hüvitise ümberarvutamise, maksmise lõpetamise või peatamise korral teatab sellise otsuse teinud asutus sellest viivitamata asjaomasele isikule ja teavitab sellest kõiki asutusi, kelle suhtes kõnealusel isikul on õigusi.

ARTIKKEL SSCI.44

Meetmed pensioni arvutamise protsessi kiirendamiseks

1. Taotluste läbivaatamise ja hüvitiste väljamaksmise hõlbustamiseks ja kiirendamiseks teevad asutused, kelle kohaldatavaid õigusakte kohaldatakse isiku suhtes, järgmist:
 - a) vahetavad teiste riikide asutustega või teevad neile kättesaadavaks nende isikute identifitseerimise üksikasjad, kelle puhul on vahetunud riik, kelle siseriiklike õigusakte selle isiku suhtes kohaldatakse, ning teevad koos kindlaks, et need identifitseerimise üksikasjad on olemas ja vastavad kriteeriumitele, või vastasel korral annavad nendele isikutele võimaluse otseseks juurdepääsuks nende identifitseerimise üksikasjadele;
 - b) piisavalt enne pensioniõiguste saamise miinimumiga või enne siseriiklikes õigusaktides kindlaksmääratud iga vahetavad asjaomase isikuga ja teiste riikide asutustega või teevad neile kättesaadavaks teabe (täitunud perioodid või muud olulised üksikasjad) isikute, kelle puhul on vahetunud riik, kelle õigusakte selle isiku suhtes kohaldatakse, pensioniõiguste kohta, või vastasel korral teavitavad neid isikuid õigusest saada hüvitist tulevikus või annavad neile võimaluse ise tutvuda neile tulevikus tekkivate hüvitiste saamise õigustega.
2. Lõike 1 kohaldamiseks määrab sotsiaalkindlustuse koordineerimise erikomitee kindlaks vahetatava või teatavaks tehtava teabe üksikasjad ja kehtestab sobivad menetlused ja mehhanismid, võttes arvesse iseärasusi, halduslikku ja tehnilist korraldust ja riiklike pensioniskeemide kasutada olevaid tehnoloogilisi vahendeid. Sotsiaalkindlustuse koordineerimise erikomitee tagab nende pensioniskeemide rakendamise, korraldades võetud meetmete ja nende kohaldamisega seoses järelmeetmete kohaldamise.

3. Lõike 1 kohaldamiseks tuleks käesolevas artiklis osutatud teave edastada esimeses riigis, kus isikule eraldati sotsiaalkindlustussüsteemi haldamiseks isiklik identifitseerimisnumber (PIN), asuvale asutusele.

ARTIKKEL SSCI.45

Riikide koordineerimismeetmed

1. Kui siseriiklikud õigusaktid sisaldavad norme vastutava asutuse või kohaldatava skeemi kindlaksmääramise kohta või kindlustusperioodi määramise kohta konkreetse skeemi korral, kohaldatakse neid norme, võttes arvesse ainult asjaomase riigi õigusaktide alusel täitunud kindlustusperioode, ilma et see piiraks käesoleva protokollis artikli SSC.46 kohaldamist.
2. Kui siseriiklikud õigusaktid sisaldavad riigiteenistujate eriskeemi ja töötajate üldise kindlustusskeemi vahelisi koordineerimismisme, ei mõjuta käesoleva protokollis ja käesoleva lisa sätted neid norme.

5. PEATÜKK

TÖÖTUSHÜVITISED

ARTIKKEL SSCI.46

Perioodide liitmine ja hüvitiste arvutamine

1. Käesoleva lisa artikli SSCI.11 lõiget 1 kohaldatakse käesoleva protokolli artikli SSC.56 suhtes *mutatis mutandis*. Ilma et see piiraks asjaomaste asutuste aluskohustusi, võib asjaomane isik esitada pädevale asutusele selle riigi asutuse poolt, kelle õigusakte tema suhtes tema viimasel töötamisel või füüsilisest isikust ettevõtjana tegutsemisel kohaldati, väljastatud dokumendi, mis määratleb nimetatud riigi õigusaktide alusel täitunud perioodid.
2. Käesoleva protokolli artikli SSC.57 kohaldamisel võtab pädev asutus, kui tema riigi õigusaktides sätestatakse, et hüvitise arvutamine sõltub pereliikmete arvust, arvesse ka asjaomase isiku pereliikmeid, kes elavad mõnes teises riigis, nagu elaksid nad pädevas riigis. Käesolevat sätet ei kohaldata juhul, kui pereliikmete elukohariigis on mõnel teisel isikul õigus töötushüvitisele, mille arvutamisel on neid pereliikmeid arvesse võetud.

IV JAOTIS

FINANTSSÄTTED

1. PEATÜKK

HÜVITISTE KULUDE TAGASIMAKSMINE KÄESOLEVA PROTOKOLLI
ARTIKLI SSC.30 JA ARTIKLI SSC.36 KOHASELT

1. JAGU

TAGASIMAKSMINE TEGELIKE KULUTUSTE ALUSEL

ARTIKKEL SSCI.47

Põhimõtted

1. Käesoleva protokoli artikli SSC.30 ja artikli SSC.36 kohaldamisel maksab pädev asutus mitterahaliste hüvitistega seotud kulutuste tegeliku summa, mis kajastub hüvitised andnud asutuse raamatupidamisdokumentides, tagasi need andnud asutusele, välja arvatud juhul, kui kohaldatakse käesoleva lisa artiklit SSCI.57.

2. Kui lõikes 1 osutatud hüvitistega seotud kulutuste tegelikud summad ei kajastu täielikult või osaliselt neid andnud asutuse raamatupidamisdokumentides, määratakse tagasimakstav summa kindlaks ühekordse maksena, mis arvutatakse vastavalt kõikidele asjakohastele võrdlusandmetele, mis on saadud olemasolevate andmete põhjal. Sotsiaalkindlustuse koordineerimise erikomitee hindab ühekordsete maksete arvutamisel kasutatavaid alusandmeid ja otsustab makse summa.
3. Tagasimaksmisel ei tohi arvestada määrasid, mis on kõrgemad kui nende mitterahaliste hüvitiste suhtes kohaldatavad määrad, mis on määratud kindlustatud isikutele, kelle kohta kehtivad lõikes 1 osutatud hüvitist andnud asutuse kohaldatavad õigusaktid.

2. JAGU

TAGASIMAKSMINE KINDLAKSMÄÄRATUD SUMMADE ALUSEL

ARTIKKEL SSCI.48

Asjaomaste riikide kindlaksmääramine

1. Käesoleva protokolli artikli SSC.30 lõikes 2 osutatud riigid, kelle õigus- või haldusstruktuuridest tulenevalt ei ole tegelike kulutuste alusel tagasimaksmise kasutamine asjakohane, on loetletud käesoleva lisa liites SSCI-3.

2. Lõikes SSCI-3 nimetatud riikide puhul hüvitavad pädevad asutused asutustele nende mitterahaliste hüvitiste maksumuse, mis on antud:
 - a) pereliikmetele, kes ei ela kindlustatud isikuga samas riigis, nagu on sätestatud käesoleva protokollis artiklis SSC.15, ning
 - b) pensionäridele ja nende pereliikmetele, nagu on sätestatud käesoleva protokollis artikli SSC.22 lõikes 1 ning artiklites SSC.23 ja SSC.24,

tehes seda igaks kalendriaastaks kindlaks määratud summa alusel. Nimetatud kindlaksmääratud summa on võimalikult ligilähedane tegelikele kulutustele.

ARTIKKEL SSCI.49

Igakuise kindlaksmääratud summa ja kindlaksmääratud kogusumma arvutamise meetod

1. Iga kreditorriigi puhul määratakse igakuine kindlaksmääratud summa isiku kohta (F_i) ühe kalendriaasta kohta, jagades keskmise aastakulu inimese kohta (Y_i) eri vanuserühmade (i) kaupa kahesteikümnega ja rakendades tulemuse suhtes vähenduskoeffitsienti (X) vastavalt järgmisele valemile:

$$F_i = Y_i * 1/12 * (1 - X)$$

kus

- näitaja i ($i = 1, 2$ ja 3) esindab kindlaksmääratud summa arvutamisel kasutatud kolme vanuserühma järgmiselt:
 - $i = 1$: alla 20-aastased isikud
 - $i = 2$: 20–64-aastased isikud
 - $i = 3$: 65-aastased ja vanemad isikud;
 - Y_i esindab keskmist aastast kulu vanuserühma i kuuluva isiku kohta, nagu on määratletud lõikes 2;
 - Koeffitsient X (0,20 või 0,15) tähistab vähendamist, nagu see on määratletud lõikes 3.
2. Keskmine aastane kulu vanuserühma i kuuluva isiku kohta (Y_i) saadakse, jagades kreditorriigi asutuste poolt kõikidele asjaomasesse vanuserühma kuuluvatele isikutele, kelle suhtes kehtivad selle riigi õigusaktid ja kes elavad tema territooriumil, antud mitterahaliste hüvitiste aastase kogusumma asjaomasesse vanuserühma kuuluvate isikute keskmise arvuga kõnealusel kalendriaastal. Arvutamisel võetakse aluseks artiklis SSCI.20 osutatud skeemide järgi tehtud kulutused.
3. Igakuisele kindlaksmääratud summale kohaldatav vähendus on üldjuhul 20 % ($X = 0,20$). See on 15 % ($X = 0,15$) pensionäride ja nende pereliikmete puhul, kui pädev riik ei ole loetletud käesoleva protokollis lisas SSC-3.

4. Iga deebitorriigi puhul on kindlaksmääratud kogusummaks kalendriaasta kohta summa, mis saadakse, korrutades iga vanuserühma i puhul igakuise kindlaksmääratud summa isiku kohta kuude arvuga, mil asjaomased isikud olid kreditorriigis kindlustatud selles vanuserühmas.

Kuude arv, mil asjaomased isikud olid kreditorriigis kindlustatud, on nende kalendrikuude summa kalendriaastas, mille jooksul asjaomastel isikutel oli kreditorriigi territooriumil elamise tõttu õigus saada nimetatud territooriumil mitterahalisi hüvitisi deebitorriigi kulul. Need kuud määratakse kindlaks nimekirja abil, mida elukohajärgne asutus selleks hoiab ja mis põhineb kõnealuste isikute õiguste dokumentaalsel tõendusel pädeva asutuse poolt.

5. Sotsiaalkindlustuse koordineerimise erikomitee võib esitada ettepaneku muudatuste kohta, mis võivad osutada vajalikeks, tagamaks, et kindlaksmääratud summade arvutamisel saadav tulemus on võimalikult ligilähedane tegelikele kulutustele ja et lõikes 3 nimetatud vähendamised ei põhjusta riikidele tasakaalustamata makseid või topeltnakseid.
6. Sotsiaalkindlustuse koordineerimise erikomitee kehtestab käesolevas artiklis osutatud kindlaksmääratud summade arvutamise lähteandmete määramise meetodid.

ARTIKKEL SSCI.50

Aastaste keskmiste kulude teatamine

Iga vanuserühma aastane keskmine kulu isiku kohta konkreetse aasta kohta teatatakse sotsiaalkindlustuse koordineerimise erikomiteele hiljemalt kõnealusele aastale järgneva teise aasta lõpuks. Vastasel korral võetakse aluseks keskmine kulu isiku kohta, mille sotsiaalkindlustuse koordineerimise erikomitee on eelmise aasta jaoks viimati kindlaks määranud.

3. JAGU

ÜLDSÄTTED

ARTIKKEL SSCI.51

Asutustevaheliste tagasimaksete kord

1. Riikidevahelised tagasimaksed toimuvad nii kiiresti kui võimalik. Iga asjaomane asutus on kohustatud tagasi maksma nõuded enne käesolevas jaos nimetatud tähtaegu, niipea kui tal on selleks võimalus. Ühe konkreetse nõude vaidlustamine ei tohi takistada teise nõude või teiste nõuete tagasimaksmist.

2. Käesoleva protokollis artiklites SSC.30 ja SSC.36 sätestatud tagasimaksud liikmesriikide ja Ühendkuningriigi asutuste vahel tehakse kontaktasutuse vahendusel. Tagasimaksete tegemiseks käesoleva protokollis artikli SSC.30 ja artikli SSC.36 kohaselt võib kasutada eraldi kontaktasutusi.

ARTIKKEL SSCI.52

Nõuete esitamise ja tasaarveldamise tähtajad

1. Tegelike kulude alusel koostatud nõuded esitatakse deebitorriigi kontaktasutusele 12 kuu jooksul alates selle poolaasta lõppemisest, mille jooksul need nõuded kirjendati kreditorasutuse raamatupidamisdokumentides.
2. Kindlaksmääratud summade tagasimaksetega seotud nõuded kalendriaasta kohta esitatakse deebitorriigi kontaktasutusele 12 kuu jooksul pärast seda kuud, mil keskmised kulud kõnealuse aasta kohta kiideti heaks sotsiaalkindlustuse koordineerimise erikomiteel. Artikli SSCI.49 lõikes 4 osutatud arvestus esitatakse võrdlusaastale järgneva aasta lõpuks.
3. Artikli SSC.7 lõike 5 teises lõigus nimetatud juhtumi korral ei alga käesoleva artikli lõigetes 1 ja 2 nimetatud tähtaja arvestamine enne, kui on tehtud kindlaks pädev asutus.
4. Pärast lõigetes 1 ja 2 osutatud tähtaegu esitatud nõudeid ei arvestata.

5. Nõuded maksab deebitorasutus artiklis SSCI.51 osutatud kreditorriigi kontaktasutusele 18 kuu jooksul alates selle kuu lõpust, mille jooksul nõuded esitati deebitorriigi kontaktasutusele. See ei kehti nõuete kohta, mille deebitorasutus on selle ajavahemiku jooksul asjakohasel põhjusel tagasi lükanud.
6. Nõuetega seoses tekkinud vaidlused lahendatakse 36 kuu jooksul alates kuust, mil vastav nõue esitati.
7. Sotsiaalkindlustuse koordineerimise erikomitee hõlbustab lõplikku arveldamist juhtudel, kui lõikes 6 nimetatud tähtaja jooksul ei leita lahendust, ning esitab ühe vaidluse osalise põhjendatud taotluse alusel oma arvamuse vaidluse kohta kuue kuu jooksul pärast küsimuse talle suunamist.

ARTIKKEL SSCI.53

Viivised ja tagasimaksed

1. Alates artikli SSCI.52 lõikes 5 nimetatud 18-kuulise ajavahemiku lõpust võib kreditorasutus maksmata nõuetelt võtta viivist, välja arvatud juhul, kui deebitorasutus on kuue kuu jooksul alates selle kuu lõpust, mille jooksul nõue esitati, teinud tagasimakse vähemalt 90 % ulatuses kogu nõudest, mis on esitatud artikli SSCI.52 lõike 1 või 2 alusel. Nõude nende osade suhtes, mis ei ole tagasimaksega kaetud, võib viivist võtta alles alates artikli SSCI.52 lõikes 6 osutatud 36kuulise ajavahemiku lõpust.

2. Viivise arvutamisel võetakse aluseks viiteintressimäär, mida kohaldab oma põhiliste refinantseerimistoimingute suhtes finantseerimisasutus, kelle sotsiaalkindlustuse koordineerimise erikomitee on sel otstarbel kindlaks määranud. Kohaldatakse intressimäära, mis kehtib maksekuu esimesel päeval.
3. Ükski kontaktasutus ei ole kohustatud lõikes 1 sätestatud tagasimakset vastu võtma. Kui kontaktasutus sellisest pakkumisest ära ütleb, ei ole kreditorasutusel siiski enam õigust nõuda muid kui lõike 1 teises lauses käsitletud kõnealuse nõudega seotud viiviseid.

ARTIKKEL SSCI.54

Aastaaruanded

1. Partnerlusnõukogu koostab sotsiaalkindlustuse koordineerimise erikomitee aruande alusel iga kalendriaasta suhtes võlanõuete kohta aruande. Selleks teatavad kontaktasutused sotsiaalkindlustuse koordineerimise erikomiteele viimase poolt määratud tähtpäevadeks ja menetluse kohaselt nende esitatud, tasaarveldatud või vaidlustatud nõuete summa (kreditori positsioon) ning nende poolt saadud, tasaarveldatud või vaidlustatud nõuete summa (deebitori positsioon).
2. Partnerlusnõukogu võib korraldada kontrolli asjakohaseks statistiliste ja arvestusandmete uurimiseks, mida on vaja, et koostada lõikes 1 osutatud aastaaruanne võlanõuete kohta, eelkõige et tagada nende andmete vastavus käesoleva jaotise sätetele.

2. PEATÜKK

ALUSETULT MAKSTUD HÜVITISTE SISSENÕUDMINE, AJUTISTE MAKSETE JA SISSEMAKSETE SISSENÕUDMINE, TASAARVESTUS JA ABI SISSENÕUDMISEL

1. JAGU

PÕHIMÕTTED

ARTIKKEL SSCI.55

Üldsätted

Käesoleva protokoll artikli SSC.64 kohaldamisel ja selles kindlaks määratud tingimuste kohaselt nõutakse nõuded sisse võimaluse korral alati tasaarvestuse teel nii asjaomase liikmesriigi ja Ühendkuningriigi asutuste vahel kui ka asjaomase füüsilise või juriidilise isikuga käesoleva lisa artiklite SSCI.56–SSCI.58 kohaselt. Kui kogu nõuet või osa sellest ei ole võimalik sisse nõuda nimetatud tasaarvestuse teel, nõutakse maksta jäänud summad sisse vastavalt käesoleva lisa artiklitele SSCI.59–SSCI.69.

2. JAGU

TASAARVESTUS

ARTIKKEL SSCI.56

Alusetult saadud hüvitised

1. Kui ühe riigi asutus on isikule alusetult hüvitisi maksnud, võib kõnealune asutus tema kohaldatavates õigusaktides määratud tingimustel ja piirides taotleda muu riigi asutuselt, kes peab asjaomasele isikule hüvitisi maksma, et alusetult makstud summa peetaks kinni asjaomasele isikule võlgnetavatest või jooksvalt makstavatest summadest, olenemata sotsiaalkindlustuse liigist, mille raames kõnealust hüvitist makstakse. Viimatinimetatud riigi asutus peab kõnealuse summa kinni tema kohaldatavate õigusaktidega selliseks tasaarvestuseks ettenähtud tingimustel ja piirides, nagu oleks tegemist tema enda poolt üleliigselt makstud summadega, ja kannab kinnipeetud summa üle alusetult hüvitisi maksnud asutusele.

2. Erandina lõikest 1, juhul kui riigi asutus on käesoleva protokollis III jaotise 3. ja 4. peatüki kohaste invaliidsushüvitiste, vanadus- või toitjakaotuspensionide määramisel või uuesti läbivaatamisel isikule alusetult maksnud hüvitisi alusetus summas, võib kõnealune asutus taotleda riigi asutuselt, kes peab asjaomasele isikule vastavaid hüvitisi maksma, et üleliigselt makstud summa peetaks kinni asjaomasele isikule võlgnetavatest summadest. Pärast seda, kui viimati nimetatud asutus on teatanud alusetu väljamakse teinud asutusele enda poolt võlgnetava summa, teatab alusetu väljamakse teinud asutus kahe kuu jooksul alusetult väljamakstud summa. Kui võlgnetavate summade väljamaksmise eest vastutav asutus saab kõnealuse teatise ettenähtud tähtaja jooksul, kannab ta kinnipeetud summa üle alusetuid väljamakseid teinud asutusele. Tähtaja möödumisel maksab kõnealune asutus võlgnetavad summad viivitamata asjaomasele isikule välja.
3. Kui isik on saanud ühes riigis sotsiaalabi perioodi jooksul, mil tal oli õigus saada hüvitist teise riigi õigusaktide alusel, võib seda abi andnud organ, juhul kui tal on seaduslik õigus tagasi nõuda asjaomasele isikule maksmisele kuulunud hüvitist, taotleda muu riigi asutuselt, kes peab asjaomasele isikule hüvitisi maksma, et see peaks väljamakstud abi summa kinni summast, mida kõnealune riik asjaomasele isikule maksab.

Seda sätet kohaldatakse *mutatis mutandis* asjaomase isiku pereliikme suhtes, kes on saanud ühe riigi territooriumil abi perioodi jooksul, mil kindlustatud isikul on olnud õigus saada selle pereliikme tõttu hüvitist teise riigi õigusaktide alusel.

Abisumma alusetult väljamaksnud riigi asutus saadab aruande talle võlgnetava summa kohta teise riigi asutusele, kes peab seejärel kõnealuse summa kinni tema kohaldatavate õigusaktidega selliseks tasaarvestuseks ettenähtud tingimustel ja piirides ning kannab selle summa viivitamata üle alusetu väljamakse teinud asutusele.

ARTIKKEL SSCI.57

Ajutiselt makstud rahalised hüvitised või sissemaksed

1. Artikli SSCI.6 kohaldamisel ja hiljemalt kolm kuud pärast kohaldatavate õigusaktide kindlaksmääramist või hüvitise maksmise eest vastutava asutuse tuvastamist koostab ajutiselt rahalisi hüvitisi maksnud asutus aruande ajutiselt makstud summa kohta ja saadab selle pädevaks tunnistatud asutusele.

Hüvitiste maksmiseks pädevaks tunnistatud asutus peab ajutiselt makstud summa kinni vastavatest hüvitistest, mida ta asjaomasele isikule võlgneb, ning kannab kinnipeetud summa viivitamata üle ajutiselt rahalisi hüvitisi maksnud asutusele.

Kui ajutiselt makstud hüvitiste summa on suurem kui võlgnetav summa või kui võlgnevused puuduvad, peab pädevaks tunnistatud asutus kõnealuse summa kinni jooksvalt makstavatest summadest tema kohaldatavate õigusaktidega selliseks tasaarvestuseks ettenähtud tingimustel ja piirides, ning kannab kinnipeetud summa viivitamata üle ajutiselt rahalisi hüvitisi maksnud asutusele.

2. Asutus, kes on ajutiselt saanud sissemaksid juriidiliselt või füüsiliselt isikult, maksab kõnealused summad nende maksjale tagasi alles pärast seda, kui ta on pädevaks tunnistatud asutusega kindlaks teinud summad, mis tal on saada vastavalt artikli SSCI.6 lõikele 4.

Pädevaks tunnistatud asutuse taotlusel, mis esitatakse hiljemalt kolm kuud pärast kohaldatavate õigusaktide kindlaksmääramist, kannab ajutiselt sissemaksid saanud asutus need kõnealuseks perioodiks pädevaks tunnistatud asutusele üle, et tasaarveldada seoses juriidilise või füüsilise isiku poolt pädevaks tunnistatud asutusele võlgnetavad sissemaksed. Üle kantud sissemaksid käsitatakse tagasiulatuvalt kui pädevaks tunnistatud asutusele makstud sissemaksid.

Kui ajutiselt makstud sissemaksete summa on suurem kui pädevaks tunnistatud asutusele juriidilise või füüsilise isiku võlgnetav summa, maksab ajutiselt sissemaksid saanud asutus ülemäärase summa juriidilisele või füüsilisele isikule tagasi.

ARTIKKEL SSCI.58

Tasaarvestusega seotud kulud

Kulusid ei kaasne, kui võlad nõutakse sisse artiklites SSCI.56 ja SSCI.57 sätestatud tasaarvestuse teel.

3. JAGU

SISSEŅUDMINE

ARTIKKEL SSCI.59

Mõisted ja üldsätted

1. Käesolevas jaos kasutatakse järgmisi mõisteid:
 - a) „nõue“ – kõik nõuded, mis on seotud alusetult makstud sisse maksetega või alusetult määratud hüvitistega, sealhulgas viivised, rahatrahvid, haldustrahvid ning kõik muud asjaomase nõudega seotud tasud ja kulud vastavalt nõude esitanud riigi õigusaktidele;
 - b) „taotluse esitanud asutus“ – iga riigi asutus, mis esitab eespool määratletud nõuet puudutava teabe-, teatamis- või sissenõudmistaotluse;
 - c) „taotluse saanud asutus“ – iga riigi asutus, millele võib esitada teabe-, teatamis- või sissenõudmistaotluse.
2. Taotluste esitamine ja kogu sellega seotud riikidevaheline teabevahetus toimub üldjuhul selleks määratud asutuste vahendusel.

3. Sotsiaalkindlustuse koordineerimise erikomitee võtab praktilisi rakendusmeetmeid, sealhulgas meetmeid, mis on muu hulgas seotud artikliga SSCI.4 ning sellise miinimummäära kehtestamisega, mida ületavate summade suhtes võib esitada sissenõudmistaotluse.

ARTIKKEL SSCI.60

Teabetaotlused

1. Taotluse esitanud asutuse taotlusel esitab taotluse saanud asutus talle teabe, mis võib taotluse esitanud asutusele tema nõude sissenõudmisel kasulikuks osutada.
2. Nimetatud teabe hankimiseks rakendab taotluse saanud asutus volitusi, mis on ette nähtud tema riigis tekkinud sarnaste nõuete sissenõudmise suhtes kohaldatavate õigusnormide ja halduspraktikaga. Teabetaotluses on märgitud juriidilise või füüsilise isiku nimi, viimane teadaolev aadress ning muu asjaomase isiku identifitseerimiseks vajalik teave ning teabetaotluse aluseks oleva nõude laad ja summa.
3. Taotluse saanud asutus ei ole kohustatud esitama teavet:
 - a) mida ta ei saaks hankida oma territooriumil tekkinud sarnaste nõuete sissenõudmiseks,
 - b) mis avalikustaks äri-, tootmis- või ametisaladusi või

- c) mille avalikustamine ohustaks riigi julgeolekut või kahjustaks selle avalikku korda.
4. Taotluse saanud asutus teavitab taotluse esitanud asutust teabetaotluse rahuldamata jätmise põhjustest.

ARTIKKEL SSCI.61

Teatamine

1. Taotluse saanud asutus teeb taotluse esitanud asutuse taotlusel ning samalaadsetest juriidilistest dokumentidest ja otsustest teatamise suhtes oma territooriumil kehtivate normide kohaselt adressaadile teatavaks kõik taotluse esitanud asutuse riigist pärinevad juriidilised dokumendid ja otsused, sealhulgas ka kohtuotsused, mis on seotud konkreetse nõude või selle sissenõudmisega.
2. Teatamistaotluses märgitakse adressaadi nimi, aadress ja muu taotluse esitanud asutusele tavaliselt kättesaadav asjakohane teave asjaomase adressaadi kohta, teatavakstehtava juriidilise dokumendi või otsuse laad ja sisu ning vajaduse korral võlgniku nimi, aadress ja muu võlgniku identifitseerimiseks vajalik teave ning nõue, mida asjaomane juriidiline dokument või otsus puudutab, samuti kogu muu vajalik teave.
3. Taotluse saanud asutus teavitab viivitamata taotluse esitavat asutust tema teatamistaotluse saamise järel võetud meetmetest ning eelkõige juriidilise dokumendi või otsuse adressaadile edastamise kuupäevast.

ARTIKKEL SSCI.62

Sissenõudmistaotlus

1. Taotluse esitava asutuse taotlusel nõuab taotluse saanud asutus sisse nõuded, mille suhtes on olemas taotluse esitanud asutuse täitmisele pööramist lubav juriidiline dokument, niivõrd kui see on võimalik taotluse saanud asutuse riigis kohaldatavate õigusaktide ja halduspraktikaga ette nähtud piirides ning nende õigusaktide ja halduspraktika alusel.
2. Taotluse esitanud asutus võib esitada sissenõudmistaotluse vaid juhul, kui
 - a) ta esitab taotluse saanud asutusele taotlust esitava asutuse riigis nõude täitmisele pööramist lubava juriidilise dokumendi ametliku või tõestatud koopia, välja arvatud juhul kui kohaldatakse artikli SSCI.64 lõiget 3;
 - b) nõuet või selle täitmisele pööramist lubavat juriidilist dokumenti ei ole tema riigis vaidlustatud;
 - c) ta on oma riigis rakendanud asjakohaseid sissenõudmismenetlusi, mida lõikes 1 osutatud juriidilise dokumendi alusel teostada võib, ja kui võetud meetmed ei ole kaasa toonud nõude täielikku tasumist;
 - d) aegumistähtaeg ei ole tema enda õigusaktide kohaselt möödunud.

3. Sissenõudmistaotluses märgitakse:

- a) nimi, aadress ja muu asjaomase füüsilise või juriidilise isiku või tema varasid valdava kolmanda isiku identifitseerimiseks vajalik teave;
- b) nimi, aadress ja muu taotluse esitanud asutuse identifitseerimiseks vajalik teave;
- c) viide juriidilisele dokumendile, mis lubab nõude täitmisele pööramist ja mis on välja antud taotluse esitanud asutuse riigis;
- d) nõude laad ja suurus, sealhulgas peanõue, viivis, rahatrahvid, haldustrahvid ja kõik muud tasumisele kuuluvad tasud ja kulud, mis on esitatud nii taotluse esitanud asutuse kui ka taotluse saanud asutuse riigi (riikide) vääringus;
- e) kuupäev, mil taotluse esitanud asutus või taotluse saanud asutus juriidilise dokumendi adressaadile teatavaks tegi;
- f) kuupäev, millest alates, ja ajavahemik, mille jooksul on täitmisele pööramine taotluse esitanud asutuse riigis kehtivate õigusaktide kohaselt võimalik;
- g) muu asjakohane teave.

4. Sissenõudmistaotlus sisaldab ka taotluse esitava asutuse deklaratsiooni, milles kinnitatakse, et lõikes 2 sätestatud tingimused on täidetud.
5. Taotluse esitanud asutus edastab taotluse sihtasutusele kogu asjakohase teabe seoses sissenõudmistaotluse põhjuseks olevate asjaoludega viivitamata pärast sellise teabe saamist.

ARTIKKEL SSCI.63

Sissenõude täitmisele pööramist lubav juriidiline dokument

1. Vastavalt käesoleva protokoll artikli SSC.64 lõikele 2 tunnustatakse nõude täitmisele pööramist lubavat juriidilist dokumenti otseselt ja seda käsitatakse automaatselt kui juriidilist dokumenti, mis lubab taotluse saanud asutuse riigi nõude täitmisele pöörata.
2. Olenemata lõikest 1 võib nõude täitmisele pööramist lubavat juriidilist dokumenti asjakohasel juhul ja kooskõlas taotluse saanud asutuse riigis kehtivate õigusaktidega aktsepteerida ja tunnustada juriidilise dokumendina, mis lubab nõude täitmisele pööramist kõnealuse riigi territooriumil, ning sellise dokumendiga täiendada või asendada.

Riigid püüavad sellise aktsepteerimise, tunnustamise, täiendamise või asendamisega seotud toimingud lõpule viia kolme kuu jooksul alates sissenõudmistaotluse saamisest, välja arvatud juhul, kui kohaldatakse käesoleva lõike kolmandat lõiku. Kui täitmisele pööramist lubav juriidiline dokument on nõuetekohaselt koostatud, ei või riigid nimetatud toimingute tegemisest keelduda. Taotluse saanud asutus teavitab taotluse esitavat asutust kolmekuulise tähtaja ületamise põhjustest.

Kui nende toimingute tegemise tõttu tekib vaidlus seoses nõude või taotluse esitava asutuse väljastatud nõude täitmisele pööramist lubava juriidilise dokumendiga, kohaldatakse artiklit SSCI.65.

ARTIKKEL SSCI.64

Makseviisid ja tähtajad

1. Nõuded nõutakse sisse taotluse saanud asutuse riigi vääringus. Taotluse saanud asutus kannab enda poolt sissenõutud nõude kogusumma üle taotluse esitavale asutusele.
2. Taotluse saanud asutus võib vastavalt oma riigis kehtivatele õigus- ja haldusnormidele ja pärast konsulteerimist taotluse esitanud asutusega anda võlgnikule maksmiseks lisaiega või lubada tal maksta osade kaupa. Taotluse saanud asutuse antud lisamakseaja eest nõutud viivised tuleb samuti üle kanda taotluse esitanud asutusele.
3. Alates kuupäevast, mil nõude sissenõudmise täitmisele pööramist võimaldav juriidiline dokument on otseselt tunnustatud kooskõlas artikli SSCI.63 lõikega 1, või aktsepteeritud, tunnustatud, täiendatud või asendatud kooskõlas artikli SSCI.63 lõikega 2, nõutakse hilinenud maksete eest viivist taotluse saanud asutuse riigis kehtivate õigus- ja haldusnormide kohaselt ja see kantakse samuti üle taotluse esitanud asutusele.

ARTIKKEL SSCI.65

Nõude või selle sissenõudmise täitmisele
pööramist lubava juriidilise dokumendi vaidlustamine
ning täitemeetmete vaidlustamine

1. Kui sissenõudmismenetluse ajal vaidlustab huvitatud isik nõude või selle täitmisele pööramist lubava juriidilise dokumendi, mis on välja antud taotluse esitanud asutuse riigis, pöördub nimetatud isik taotluse esitanud asutuse riigi asjakohase võimuorgani poole vastavalt selles riigis kehtivatele õigusaktidele. Taotluse esitanud asutus teatab sellest viivitamata taotluse saanud asutusele. Kõnealusel pöördumisest võib taotluse saanud asutust teavitada ka huvitatud isik.
2. Niipea kui taotluse saanud asutus on taotluse esitanud asutuselt või huvitatud isikult saanud lõikes 1 nimetatud teatise või teabe, peatab ta täitemenetluse kuni asjakohase võimuorgani otsuseni, kui taotluse esitanud asutus kooskõlas käesoleva lõike teise lõiguga ei nõua teisiti. Taotluse saanud asutus võib vajaduse korral ja ilma, et see piiraks artikli SSCI.68 kohaldamist, rakendada sissenõudmist tagavaid ettevaatusabinõusid, kui selline tegevus on samalaadsete nõuete puhul tema riigis kehtivate õigusnormidega lubatud.

Olenemata esimesest lõigust võib taotluse esitanud asutus kooskõlas oma riigis kehtivate õigus- ja haldusnormidega ning halduspraktikaga nõuda, et taotluse saanud asutus nõuaks vaidlustatud nõude sisse, kui taotluse saanud asutuse riigis kehtivad õigus- ja haldusnormid ning halduspraktika seda lubavad. Kui vaidlustamise tulemus on võlgnikule soodne, peab taotluse esitanud asutus sissenõutud summad tagasi maksma ja vajaduse korral tasuma taotluse saanud asutuse riigis kehtivate õigusaktide kohaselt tasumisele kuuluvad kompensatsioonid.

3. Taotluse saanud asutuse riigis võetud täitemeetmete vaidlustamisel pööratakse selle riigi asjakohase võimuorgani poole vastavalt seal kehtivatele õigusnormidele.
4. Kui asjakohane võimuorgan, kelle poole pööratakse vastavalt lõikele 1, on kohtuorgan ning see organ teeb taotluse esitanud asutusele soodsa otsuse, mis võimaldab taotluse esitanud asutuse riigis nõude sisse nõuda, käsitatakse seda otsust „täitmisele pööramist lubava juriidilise dokumendina“ artiklite SSCI.62 ja SSCI.63 tähenduses ning lähtutakse sellest nõude sissenõudmisel.

ARTIKKEL SSCI.66

Abi andmise piirid

1. Taotluse saanud asutus ei ole kohustatud:
 - a) andma artiklites SSCI.62–SSCI.65 sätestatud abi, kui nõude sissenõudmine põhjustaks võlgniku seisundi tõttu tõsiseid majanduslikke või sotsiaalseid raskusi taotluse saanud asutuse riigis, juhul kui taotluse saanud asutuse riigis kehtivad õigus- või haldusnormid võimaldavad selliseid meetmeid võtta samalaadsete siseriiklike nõuete puhul;

- b) andma artiklites SSCI.60–SSCI.65 sätestatud abi, kui artiklite SSCI.60–SSCI.62 kohaselt esitatud esmane taotlus käsitleb rohkem kui viis aastat vanu nõudeid, arvestades ajast, mil kooskõlas taotluse esitanud asutuse riigis kehtivate õigus- või haldusnormidega ning halduspraktikaga koostati täitmisele pööramist lubav juriidiline dokument, kuni taotluse esitamise kuupäevani. Juhul kui nõue või juriidiline dokument vaidlustatakse, arvestatakse kõnealust ajavahemikku alates ajast, mil taotluse esitanud asutuse riik teeb kindlaks, et nõuet või täitmisele pööramist lubavat dokumenti, mis võimaldab seda sisse nõuda, ei või enam vaidlustada.
2. Taotluse saanud asutus teavitab taotluse esitavat asutust abitaotluse tagasilükkamise põhjustest.

ARTIKKEL SSCI.67

Aegumistähtajad

1. Aegumistähtaegadega seotud küsimusi reguleeritakse:
- a) taotluse esitanud asutuse riigis kehtivate õigusaktidega, mis käsitlevad nõuet või selle täitmisele pööramist lubavat juriidilist dokumenti, ning
- b) taotluse saanud asutuse riigis kehtivate õigusaktidega, mis käsitlevad täitemeid taotluse saanud riigis.

Aegumistähtjad kooskõlas taotluse saanud asutuse riigis kehtivate õigusaktidega algavad otsese tunnustamise kuupäevast või aktsepteerimise, tunnustamise, täiendamise või asendamise kuupäevast vastavalt artiklile SSCI.63.

2. Kui taotluse saanud asutuse poolt vastavalt abitaotlusele nõude sissenõudmiseks võetud meetmeid oleks võtnud taotluse esitanud asutus ja need oleksid põhjendanud aegumistähtja peatumise või katkemise kooskõlas taotluse esitanud asutuse riigi kehtivate õigusaktidega, käsitatakse kõnealuseid meetmeid nende mõju seisukohalt viimati nimetatud riigis võetud meetmetena.

ARTIKKEL SSCI.68

Ettevaatusabinõud

Kui taotluse saanud asutuse riigi õigusnormid seda võimaldavad, rakendab nimetatud asutus taotluse esitanud asutuse põhjendatud taotluse korral ettevaatusabinõusid, et tagada nõude sissenõudmine.

Esimese lõigu rakendamisel kohaldatakse artiklites SSCI.62, SSCI.63, SSCI.65 ja SSCI.66 kehtestatud sätteid ja menetlusi *mutatis mutandis*.

ARTIKKEL SSCI.69

Sissenõudmisega seotud kulud

1. Taotluse saanud asutus nõuab asjaomaselt füüsiliselt või juriidiliselt isikult sisse ja peab kinni kõik sissenõudmisega seoses tekkinud kulud kooskõlas õigusnormidega, mida taotluse saanud asutuse riigis kohaldatakse samalaadsete nõuete suhtes.
2. Käesoleva jao kohaselt toimuv vastastikuse abi andmine on üldjuhul tasuta. Kui sissenõudmine põhjustab erilisi probleeme või sellega seotud kulud on väga suured, võivad taotluse esitanud ja taotluse saanud asutus siiski kokku leppida konkreetsete juhtumitega seotud tagasimaksmise korras.

Taotluse esitanud asutuse riik peab taotluse saanud asutuse riigile tagasi maksma kõik põhjendamatuks osutunud toimingutest tulenevad kulutused ja kahjud, kui toimingute põhjendamatus oli seotud kas nõude sisu või taotluse esitanud asutuse poolt väljastatud dokumendi kehtivusega.

V JAOTIS

MUUD SÄTTED, ÜLEMINEKU- JA LÕPPSÄTTED

ARTIKKEL SSCI.70

Arstlik läbivaatus ja halduskontroll

1. Kui hüvitiste saaja või taotleja või tema perekonnaliige viibib või elab sellise riigi territooriumil, mis ei ole deebitorasutuse riik, teeb arstliku läbivaatuse kõnealuse asutuse taotlusel hüvitisetaaja viibimis- või elukohajärgne asutus kooskõlas viimati nimetatud asutuse kohaldatavates õigusaktides sätestatud menetlustega, ilma et see piiraks muude sätete kohaldamist.

Deebitorasutus teatab viibimis- või elukohajärgsele asutusele vajaduse korral kõigist erinõuetest, mida tuleb järgida, ja punktid, mida arstlik läbivaatus peab hõlmama.

2. Viibimis- või elukohajärgne asutus edastab arstlikku läbivaatust taotlenud deebitorasutusele aruande. Kõnealusele asutusele on viibimis- või elukohajärgne asutuse tuvastatud asjaolud siduvad.

Deebitorasutusel säilib õigus korraldada hüvitisetaaja läbivaatus enda valitud arsti poolt. Siiski võib hüvitisetaaja kutsuda deebitorasutuse riigi territooriumile vaid juhul, kui reis ei kahjusta hüvitisetaaja tervist ja kui sellega seonduvad reisi- ja elamiskulud kannab deebitorasutus.

3. Kui hüvitiste saaja või taotleja või hüvitiste saaja perekonna liige viibib või elab sellise riigi territooriumil, mis ei ole deebitorasutuse riik, teeb ametliku kontrolli kõnealuse asutuse taotlusel hüvitisetaaja viibimis- või elukohajärgne asutus.

Sel juhul kohaldatakse ka lõiget 2.

4. Erandina käesoleva protokoll artikli SSC.59 lõikes 3 sätestatud tasuta vastastikuse halduskoostöö põhimõttest kompenseerib käesolevas artiklis osutatud kontrollide kulud asutusele, kellele anti ülesanne need kontrollid teha, sellise ülesande andnud deebitorasutus.

ARTIKKEL SSCI.71

Teated

1. Riigid teatavad sotsiaalkindlustuse koordineerimise erikomiteele käesoleva protokoll artiklis SSC.1 ning käesoleva lisa artikli SSCI.1 lõike 2 punktides a ja b määratletud üksuste ning vastavalt käesolevale lisale nimetatud asutuste andmed.
2. Lõikes 1 osutatud üksused peavad olema varustatud elektroonilise tunnusega identifitseerimisnumbri ja elektroonilise aadressi kujul.

3. Sotsiaalkindlustuse koordineerimise erikomitee kehtestab lõikes 1 osutatud andmete teatamise struktuuri, sisu ja üksikasjaliku korra, sealhulgas ühtse vormi ja näidise.
4. Käesoleva protokolliga rakendamiseks võib Ühendkuningriik osaleda sotsiaalkindlustusteabe elektroonilises vahetamises (Electronic Exchange of Social Security Information) ja kannab sellega seotud kulud.
5. Riigid vastutavad lõikes 1 osutatud teabe pideva ajakohastamise eest.

ARTIKKEL SSCI.72

Teave

Sotsiaalkindlustuse koordineerimise erikomitee töötab välja vajaliku teabe asjaomaste isikute nõustamiseks seoses nende õigustega ja haldustoimingutega, mis on vajalikud nende õiguste kasutamiseks. Teabe levitamine tagatakse eelistatult elektroonilisel teel selle avaldamisega avalikkusele kättesaadavatel veebisaitidel. Sotsiaalkindlustuse koordineerimise erikomitee tagab teabe regulaarse ajakohastamise ning jälgib klientidele osutatud teenuste kvaliteeti.

ARTIKKEL SSCI.73

Vääringu konverteerimine

Käesoleva protokoll ja käesoleva lisa sätete kohaldamisel on kahe vääringu vaheline vahetuskurs selle finantseerimisasutuse avaldatud viitekurs, kelle sotsiaalkindlustuse koordineerimise erikomitee on sel otstarbel kindlaks määranud. Sotsiaalkindlustuse koordineerimise erikomitee määrab kindlaks kuupäeva, mida vahetuskursi määramisel arvesse võetakse.

ARTIKKEL SSCI.74

Rakendussätted

Sotsiaalkindlustuse koordineerimise erikomitee võib võtta vastu täiendavad suunised käesoleva protokoll ja käesoleva lisa rakendamiseks.

ARTIKKEL SSCI.75

Ajutised sätted vormide ja dokumentide kohta

1. Vaheperioodil, mille lõpu määrab kindlaks sotsiaalkindlustuse koordineerimise erikomitee, kehtivad käesoleva protokoll rakendamisel kõik pädevate asutuste poolt vahetult enne käesoleva protokoll jõustumist kasutatud vormingus väljastatud vormid ja dokumendid ja asjakohasel juhul jätkatakse nende kasutamist pädevate asutuste vaheliseks teabevahetuseks. Kõik sellised vormid ja dokumendid, mis on väljastatud enne nimetatud vaheperioodi ja selle kestel, kehtivad seni, kuni lõpeb nende kehtivusaeg või kui need tühistatakse.

2. Lõike 1 alusel kehtivate vormide ja dokumentide hulka kuuluvad:
- a) Ühendkuningriigi nimel väljastatud Euroopa ravikindlustuskaardid, mis on käesoleva protokollis artikli SSC.17 ja artikli SSC.25 lõike 1 ning käesoleva lisa artikli SSCI.22 kohaldamisel kehtivad õigusi tõendavad dokumendid, ning
 - b) kaasaskantavad dokumendid, mis tõendavad isiku sotsiaalkindlustuse olukorda, mida on vaja käesoleva protokollis jõustumiseks.

Liide SSCI-1**HALDUSKOKKULEPPED KAHE VÕI ENAMA RIIGI VAHEL**

(millele on osutatud käesoleva lisa artiklis SSCI.8)

BELGIA – ÜHENDKUNINGRIIK

4. mai ja 14. juuni 1976. aasta kirjavahetus määruse (EMÜ) nr 574/72 artikli 105 lõike 2 kohta (halduskontrolli ja arstliku läbivaatuse kulude tagasimaksmisest loobumine)

18. jaanuari ja 14. märtsi 1977. aasta kirjavahetus määruse (EMÜ) nr 1408/71 artikli 36 lõike 3 kohta (määruse (EMÜ) nr 1408/71 III jaotise 1. peatüki kohaselt antud mitterahaliste hüvitiste kulude tagasimaksmise või tagasimaksmisest loobumise kord), mida on muudetud 4. mai ja 23. juuli 1982. aasta kirjavahetusega (kokkulepe määruse (EMÜ) nr 1408/71 artikli 22 lõike 1 punkti a kohaldamisest tulenenud kulude tagasimaksmise kohta)

TAANI – ÜHENDKUNINGRIIK

30. märtsi ja 19. aprilli 1977. aasta kirjavahetus, mida on muudetud 8. novembri 1989. aasta ja 10. jaanuari 1990. aasta kirjavahetuse teel, kokkuleppe kohta mitterahaliste hüvitiste kulude ning halduskontrolli ja arstliku läbivaatuse kulude tagasimaksmisest loobumise kohta

EESTI – ÜHENDKUNINGRIIK

29. märtsil 2006. aastal Eesti Vabariigi ja Ühendkuningriigi pädevate võimuorganite vahel määruse (EMÜ) nr 1408/71 artikli 36 lõike 3 ja artikli 63 lõike 3 kohaselt sõlmitud kokkulepe, millega määratakse kindlaks muud viisid kummaski riigis määruse (EÜ) nr 883/2004 kohaselt antud mitterahaliste hüvitiste kulude tagasimaksmiseks, mille kohaldamine algas 1. mail 2004

SOOME – ÜHENDKUNINGRIIK

1. ja 20. juuni 1995. aasta kirjavahetus määruse (EMÜ) nr 1408/71 artikli 36 lõike 3 ja artikli 63 lõike 3 kohta (mitterahaliste hüvitiste kulude tagasimaksimine või tagasimaksmisest loobumine) ning määruse (EMÜ) nr 574/72 artikli 105 lõike 2 kohta (halduskontrolli ja arstliku läbivaatuse kulude tagasimaksmisest loobumine)

PRANTSUSMAA – ÜHENDKUNINGRIIK

25. märtsi ja 28. aprilli 1997. aasta kirjavahetus määruse (EMÜ) nr 574/72 artikli 105 lõike 2 kohta (halduskontrolli ja arstliku läbivaatuse kulude tagasimaksmisest loobumine)

8. detsembri 1998. aasta kokkulepe erimeetodite kohta mitterahaliste hüvitiste eest tagasimakstavate summade kindlaksmääramiseks vastavalt määrustele (EMÜ) nr 1408/71 ja (EMÜ) nr 574/72

UNGARI – ÜHENDKUNINGRIIK

1. novembril 2005. aastal Ungari Vabariigi ja Ühendkuningriigi pädevate võimuorganite vahel määruse (EMÜ) nr 883/2004 artikli 35 lõike 3 ja artikli 41 lõike 2 kohaselt sõlmitud kokkulepe, millega määratakse kindlaks muud viisid kummaski riigis nimetatud määruse kohaselt antud mitterahaliste hüvitiste kulude tagasimaksmiseks, mille kohaldamine algas 1. mail 2004

IIRIMAA – ÜHENDKUNINGRIIK

9. juuli 1975. aasta kirjavahetus määruse (EMÜ) nr 1408/71 artikli 36 lõike 3 ja artikli 63 lõike 3 kohta (määruse (EMÜ) nr 1408/71 III jaotise 1. ja 4. peatüki kohaselt antud mitterahaliste hüvitiste kulude tagasimaksmise või tagasimaksmisest loobumise kord) ning määruse (EMÜ) nr 574/72 artikli 105 lõike 2 kohta (halduskontrolli ja arstliku läbivaatuse kulude tagasimaksmisest loobumine)

ITAALIA – ÜHENDKUNINGRIIK

15. detsembril 2005. aastal Itaalia Vabariigi ja Ühendkuningriigi pädevate võimuorganite vahel määruse (EMÜ) nr 1408/71 artikli 36 lõike 3 ja artikli 63 lõike 3 kohaselt alla kirjutatud kokkulepe, millega määratakse kindlaks muud viisid kummaski riigis määruse (EÜ) nr 883/2004 kohaselt antud mitterahaliste hüvitiste kulude tagasimaksmiseks, mille kohaldamine algas 1. jaanuaril 2005

LUKSEMBURG – ÜHENDKUNINGRIIK

18. detsembri 1975. aasta ja 20. jaanuari 1976. aasta kirjavahetus seoses määruse (EMÜ) nr 574/72 artikli 105 lõikega 2 (määruse (EMÜ) nr 574/72 artiklis 105 osutatud halduskontrolli ja arstliku läbivaatuse kulude tagasimaksmisest loobumine)

MALTA – ÜHENDKUNINGRIIK

17. jaanuaril 2007. aastal Malta ja Ühendkuningriigi pädevate võimuorganite vahel määruse (EMÜ) nr 883/2004 artikli 35 lõike 3 ja artikli 41 lõike 2 kohaselt sõlmitud kokkulepe, millega määratakse kindlaks muud viisid kummaski riigis nimetatud määruse kohaselt antud mitterahaliste hüvitiste kulude tagasimaksmiseks, mille kohaldamine algas 1. mail 2004

MADALMAAD – ÜHENDKUNINGRIIK

11. augusti 1954. aasta konventsiooni rakendamist käsitleva 12. juuni 1956. aasta halduskokkuleppe artikli 3 teine lause.

PORTUGAL – ÜHENDKUNINGRIIK

8. juunil 2004. aastal kehtestatud kord, millega määratakse kindlaks muud viisid kummaski riigis antud mitterahaliste hüvitiste kulude tagasimaksmiseks, mille kohaldamine algas 1. jaanuaril 2003

HISPAANIA – ÜHENDKUNINGRIIK

18. juuni 1999. aasta kokkulepe vastavalt määrustele (EMÜ) nr 1408/71 ja (EMÜ) nr 574/72 antud mitterahaliste hüvitiste kulude tagasimaksmise kohta

ROOTSI – ÜHENDKUNINGRIIK

15. aprilli 1997. aasta kokkulepe määruse (EMÜ) nr 1408/71 artikli 36 lõike 3 ja artikli 63 lõike 3 kohta (mitterahaliste hüvitiste kulude tagasimaksmine või tagasimaksmisest loobumine) ning määruse (EMÜ) nr 574/72 artikli 105 lõike 2 kohta (halduskontrolli ja arstliku läbivaatuse kulude tagasimaksmisest loobumine)

Liide SSCI-2**ÕIGUSI TÕENDAV DOKUMENT**

(käesoleva protokoll artikkel SSC.17 ja artikli SSC.25 lõige 1 ning käesoleva lisa artikkel SSCI.22).

1. Õigusi tõendavad dokumendid, mille liikmesriikide pädevad asutused on väljastanud käesoleva protokoll artikli SSC.17 ja artikli SSC.25 lõike 1 kohaldamise eesmärgil, vastavad halduskomisjoni 12. juuni 2009. aasta otsusele nr S2, mis käsitleb Euroopa ravikindlustuskaardi tehnilist kirjeldust.
2. Õigusi tõendavad dokumendid, mille Ühendkuningriigi pädevad asutused on väljastanud artikli SSC.17 ja artikli SSC.25 lõike 1 kohaldamise eesmärgil, sisaldavad järgmisi andmeid:
 - a) dokumendi omaniku perekonnanimi ja eesnimi;
 - b) dokumendi omaniku isiklik identifitseerimisnumber;
 - c) dokumendi omaniku sünniaeg;
 - d) dokumendi kehtivuse lõppkuupäev;
 - e) kood „UK“, mis vastab Ühendkuningriigi ISO koodile;

- f) Ühendkuningriigis dokumendi väljastanud asutuse identifitseerimisnumber ja akronüüm;
 - g) dokumendi tunnusnumber;
 - h) ajutise dokumendi korral dokumendi väljastamiskuupäev ja kätteandmise kuupäev ning Ühendkuningriigi asutuse allkiri ja templijäljed.
3. Ühendkuningriigi väljastatud õigusi tõendavate dokumentide tehniline kirjeldus teatatakse viivitamata sotsiaalkindlustuse koordineerimise erikomiteele, et hõlbustada vastavate dokumentide aktsepteerimist mitterahalisi hüvitisi andvate asutuste poolt liikmesriikides.

TERVISHOIUTEENUSED, MILLEKS ON VAJALIK EELNEV NÕUSOLEK

(käesoleva protokolli artikkel SSC.17 ja artikli SSC.25 lõige 1)

1. Mitterahalised hüvitised, mida antakse käesoleva protokolli artikli SSC.17 ja artikli SSC.25 lõike 1 alusel, hõlmavad hüvitisi, mida antakse seoses mida antakse seoses kroonilise või olemasoleva haigusega või seoses raseduse ja sünnitusega.
2. Need sätted ei hõlma mitterahalisi hüvitisi, sealhulgas hüvitisi, mida antakse seoses kroonilise või olemasoleva haigusega või seoses sünnitusega, kui teises riigis viibimise eesmärk on saada seda ravi.

3. Igasuguse elutähtsa ravi puhul, mida on võimalik saada üksnes spetsialiseerunud personali või vajalikke seadmeid omavates eriarstiabi osutavates üksustes, on põhimõtteliselt eelnev kokkulepe kindlustatu ja ravi andva üksuse vahel, tagamaks, et ravi oleks kättesaadav ajal, mil kindlustatu viibib riigis, mis ei ole pädev riik või elukohariik.
4. Neile kriteeriumitele vastava ravi mittetäielik loetelu on järgmine:
 - a) neerudialüüs;
 - b) hapnikuravi;
 - c) astma eriravi;
 - d) ehokardiograafia krooniliste autoimmuunhaiguste puhul;
 - e) keemiaravi.

Liide SSCI-3

RIIGID, KES NÕUAVAD MITTERAHALISTE HÜVITISTE KULUDE
TAGASIMAKSMIST PÜSISUMMADE ALUSEL
(millele on osutatud käesoleva lisa artikli SSCI.48 lõikes 1)

IIRIMAA

HISPAANIA

KÜPROS

PORTUGAL

ROOTSI

ÜHENDKUNINGRIIK

LISA SSC-8

ARTIKLI SSC.11 KOHALDAMIST KÄSITLEVAD
ÜLEMINEKUSÄTTED

LIIKMESRIIGID

Euroopa Liidu ning Suurbritannia ja Põhja-Iiri Ühendkuningriigi vaheline salastatud teabe vahetamise ja kaitse julgeolekukorda käsitlev

LEPING

Euroopa Liit (edaspidi „liit“)

ning

Suurbritannia ja Põhja-Iiri Ühendkuningriik (edaspidi „Ühendkuningriik“),

edaspidi koos „pooled“,

ARVESTADES,

- et poolte eesmärk on igal viisil tugevdada oma julgeolekut,
- et pooled on kokku leppinud, et infoturbega seotud ühist huvi pakkuvates küsimustes tuleks arendada nendevahelist koostööd,
- seetõttu on pidevalt vaja vahetada salastatud teavet poolte vahel,

TÕDEDES, et põhjalik ja tulemuslik koostöö ja konsulteerimine võivad nõuda juurdepääsu poolte salastatud teabele ja materjalidele ning nende vahetamist,

OLLES TEADLIKUD, et selline juurdepääs salastatud teabele ja materjalidele ning nende vahetamine nõuab asjakohaseid turvameetmeid,

TUNNISTADES, et käesolev leping on ühelt poolt Euroopa Liidu ja Euroopa Aatomienergiaühenduse ning teiselt poolt Suurbritannia ja Põhja-Iiri Ühendkuningriigi vahelise kaubandus- ja koostöölepingu (edaspidi „kaubandus- ja koostööleping“) lisaleping,

ON KOKKU LEPPINUD JÄRGMISES:

Artikkel 1

1. Poolte julgeoleku igakülgseks tugevdamiseks kohaldatakse käesolevat lepingut igas vormis salastatud teabe või materjalide suhtes, mida pooled teineteisele edastavad või omavahel vahetavad.
2. Kumbki pool kaitseb teiselt poolt saadud salastatud teavet loata avaldamise ja hävimise eest käesolevas lepingus sätestatud tingimustel ning kooskõlas kummagi poole asjakohaste õigusnormidega.
3. Käesolev leping ei kujuta endast alust kohustada pooli salastatud teavet esitama ega avaldama.

Artikkel 2

Käesolevas lepingus tähendab mõiste „salastatud teave“ mis tahes teavet või materjali mis tahes vormis, laadis või edastamisviisil,

- a) mille kohta üks pooltest on otsustanud, et seda tuleb kaitsta, sest selle loata avaldamine või hävimine võib eri määral kahjustada Ühendkuningriigi, liidu või ühe või mitme liidu liikmesriigi huve, ning
- b) mis on tähistatud vastava salastatuse tasemega, nagu on sätestatud artiklis 7.

Artikkel 3

1. Käesolevat lepingut kohaldatakse järgmiste liidu institutsioonide ja üksuste suhtes: Euroopa Ülemkogu, Euroopa Liidu Nõukogu, liidu välisasjade ja julgeolekupoliitika kõrge esindaja, Euroopa välisteenistus (edaspidi „välisteenistus“), Euroopa Komisjon ja nõukogu peasekretariaat.

2. Need liidu institutsioonid ja asutused võivad jagada käesoleva lepingu alusel saadud salastatud teavet teiste liidu institutsioonide ja asutustega tingimusel, et teavet edastav pool on selleks andnud eelneva kirjaliku nõusoleku ja kohaldatakse sobivaid kaitsemeetmeid tagamaks, et teavet saav institutsioon või üksus kaitseb teavet nõuetele vastavalt.

Artikkel 4

Mõlemad pooled tagavad, et nad kohaldavad sobivat julgeolekusüsteemi ja sobivaid julgeolekumeetmeid, mis põhinevad nende vastavate õigusnormidega sätestatud julgeolekupõhimõtetel ja miinimumstandarditel ning mis kajastuvad artiklis 12 viidatud rakenduskorras, tagamaks, et käesoleva lepinguga hõlmatud salastatud teabe suhtes kohaldatakse võrdväärse tasemega kaitset.

Artikkel 5

1. Käesoleva lepingu alusel esitatud või vahetatud salastatud teabe puhul kumbki pool:

- a) kaitseb kooskõlas oma õigusnormidega sellist salastatud teavet sellisel kaitsetasemel, mis on vähemalt samaväärne tema enda salastatud teabe vastava salastatuse kategooria tasemega, nagu on ette nähtud artiklis 7;
- b) tagab, et sellisel salastatud teabel säilib salastusmärke, mille teavet edastav pool on sellele andnud, ning et salastatuse taset ei alandata ja salastatust ei kustutata ilma teavet edastava poole eelneva kirjaliku nõusolekuta; teavet saanud pool kaitseb seda salastatud teavet kooskõlas oma kohaldatavate õigusnormide sätetega, mis käsitlevad samaväärse salastatuse tasemega teavet, nagu on sätestatud artiklis 7;
- c) ei kasuta sellist salastatud teavet muul eesmärgil kui see, mille on määranud teabe koostaja ja milleks kõnealust teavet edastati või vahetati, välja arvatud juhul, kui teavet edastav pool on selleks andnud oma eelneva kirjaliku nõusoleku;
- d) käesoleva artikli lõikes 2 esitatud korra kohaselt ei avalda sellist salastatud teavet kolmandale isikule ega tee sellist salastatud teavet avalikkusele kättesaadavaks ilma teavet edastava poole eelneva kirjaliku nõusolekuta;
- e) ei võimalda üksikisikutele juurdepääsu salastatud teabele, välja arvatud juhul, kui neil on teadmismajadus ning neile on antud juurdepääsuluba või nad omavad muul viisil teavet saanud poole õigusnormide kohaselt vastavat õigust või luba;
- f) tagab, et sellist salastatud teavet käideldakse ja hoitakse rajatistes, mis on kooskõlas õigusnormidega asjakohaselt turvatud, kontrollitud ja kaitstud, ning
- g) tagab, et kõiki sellisele salastatud teabele juurdepääsu omavaid isikuid on teavitatud nende kohustusest kaitsta seda vastavalt kohaldatavatele õigusnormidele.

2. Teavet saanud pool teeb järgmist:

- a) võtab kooskõlas oma õigusnormidega kõik vajalikud meetmed, et takistada käesoleva lepingu alusel esitatud salastatud teabe üldsusele või kolmandale isikule kättesaadavaks tegemist; kui esitatakse taotlus käesoleva lepingu kohaselt esitatud salastatud teabe avalikustamiseks üldsusele või kolmandale isikule, teatab teavet saanud pool sellest viivitamata kirjalikult teavet edastavale poolele ning mõlemad pooled konsulteerivad teineteisega kirjalikult enne otsuse võtmist selle teabe avalikustamise kohta;
- b) teavitab teavet edastavat poolt igast kohtuasutuse, ka kohtuprotsessi raames, või uurimisasutusena tegutseva õigusasutuse taotlusest saada teavet edastavalt poolelt käesoleva lepingu alusel saadud salastatud teabe kohta; sellise taotluse hindamisel võtab teavet saanud pool teabe edastanud poole seisukohti võimalikult suurel määral arvesse; kui selline taotlus sisaldab teavet saanud poole õigus- ja haldusnormidest tulenevalt salastatud teabe edastamist taotluse esitanud õigus- või kohtuasutusele, ka kohtumenetluse raames, siis tagab teavet saanud pool võimalikult suurel määral, et teave oleks nõuetekohaselt kaitstud, sealhulgas avaldamise eest teistele asutustele või kolmandatele isikutele.

Artikkel 6

1. Salastatud teavet avalikustatakse või levitatakse kooskõlas koostaja nõusoleku põhimõttega.

2. Salastatud teabe avalikustamiseks muule vastuvõtjale kui pooled, võttes arvesse artikli 5 lõike 1 punkti d, teeb otsuse salastatud teabe avalikustamise või levitamise kohta teavet saanud pool igal üksikjuhtumil eraldi pärast teabe edastanud poole kirjaliku nõusoleku saamist ning kooskõlas koostaja nõusoleku põhimõttega.

3. Üldine avaldamine on võimalik ainult siis, kui pooled lepivad teatavate teabekategooriate suhtes kokku menetlused, mis on nende erinõuete seisukohast asjakohased.

4. Salastatud teavet, mille suhtes käesolevat lepingut kohaldatakse, võib edastada töövõtjale või võimalikule töövõtjale ainult teavet edastava poole eelneval kirjalikul nõusolekul. Enne salastatud teabe avaldamist töövõtjale või tulevasele töövõtjale, tagab teavet saanud pool, et nimetatud töövõtja või võimalik töövõtja on turvanud oma rajatised ja on võimeline kaitsma salastatud teavet kooskõlas kohaldatavate õigusnormidega ning et töövõtjal või tulevasel töövõtjal on vajaduse korral nõutav töötlemisluba enda jaoks ja nõuetekohased juurdepääsuload oma töötajate jaoks, kes vajavad juurdepääsu salastatud teabele.

Artikkel 7

1. Poolte teineteisele edastatava või omavahel vahetatava salastatud teabe võrdväärse tasemega kaitse kindlaksmääramiseks on vastavad salastatuse tasemed järgmised:

EL	Ühendkuningriik
TRES SECRET UE/EU TOP SECRET	UK TOP SECRET
SECRET UE/EU SECRET	UK SECRET
CONFIDENTIEL UE/EU CONFIDENTIAL	Vaste puudub – vt lõige 2
RESTREINT UE/EU RESTRICTED	UK OFFICIAL-SENSITIVE

2. Kui pooled ei ole vastastikku muul viisil kokku leppinud, annab Ühendkuningriik salastatuse kategooriaga CONFIDENTIEL UE/EU CONFIDENTIAL salastatud teabele samaväärse kaitsetaseme kui salastatuse kategooriaga UK SECRET salastatud teave.

3. Välja arvatud juhul, kui Ühendkuningriik on teavitanud liitu kirjalikult sellest, et ta on salastatud teabe salastatuse taset UK CONFIDENTIAL alandanud või selle kustutanud, annab liit sellele teabele samaväärse kaitse kui CONFIDENTIEL UE/EU CONFIDENTIAL salastatuse tasemega teabele ja välja arvatud juhul, kui Ühendkuningriik on teavitanud liitu kirjalikult, et on kustutanud oma Ühendkuningriigi salastatud teabe salastatuse taseme RESTRICTED, annab liit salastatud teabele, mille salastatuse tase on UK RESTRICTED samaväärse kaitse taseme kui salastatuse kategooriaga RESTREINT UE/EU RESTRICTED salastatud teabele.

Artikkel 8

1. Pooled tagavad, et kõik isikud, kes vajavad oma ametiülesannete täitmiseks juurdepääsu või kelle kohustused ja ülesanded võivad anda neile juurdepääsu käesoleva lepingu kohaselt edastatud või vahetatud teabele, mis kuulub salastatuse kategooriasse CONFIDENTIEL UE/EU CONFIDENTIAL või UK SECRET või sellest kõrgemasse salastatuse kategooriasse, peavad enne, kui neile antakse sellisele salastatud teabele juurdepääsu õigus või luba, lisaks artikli 5 lõike 1 punktis e sätestatud teadmismvajadusele olema läbinud nõuetekohase julgeolekukontrolli või omama õigust või luba vastavalt teavet saanud poole õigusnormidele.

2. Julgeolekukontroll peab olema selline, et on võimalik kindlaks teha, kas isikule võib tema lojaalsust ja usaldusväärsust arvesse võttes võimaldada juurdepääsu salastatud teabele.

Artikkel 9

Käesolevas lepingus lähtutakse järgmisest:

- a) kogu salastatud teave, mis avaldatakse käesoleva lepingu alusel liidule, saadetakse:
 - i) nõukogu peasekretariaadi keskregistri kaudu juhul, kui teave on adresseeritud Euroopa Ülemkogule, nõukogule või nõukogu peasekretariaadile;
 - ii) Euroopa Komisjoni peasekretariaadi registri kaudu juhul, kui teave on adresseeritud Euroopa Komisjonile;
 - iii) Euroopa välisteenistuse registri kaudu juhul, kui teave on adresseeritud liidu välisasjade ja julgeolekupoliitika kõrgele esindajale või Euroopa välisteenistusele;
- b) kogu salastatud teave, mis avaldatakse käesoleva lepingu alusel Ühendkuningriigile, saadetakse Ühendkuningriigile Ühendkuningriigi esinduse kaudu liidu juures;
- c) pooled võivad vastastikku kokku leppida sobivates meetodites, et tagada punktides a ja b sätestatud korra kohaselt salastatud teabe tõhus vahetamine.

Artikkel 10

Salastatud teabe elektrooniline edastamine liidu ja Ühendkuningriigi ning Ühendkuningriigi ja liidu vahel krüptitakse kooskõlas teavet väljastava poole nõuetega, nagu on sätestatud kõnealuse poole õigusnormides; artiklis 12 osutatud rakenduskorras sätestatakse vastavalt tingimused, mille alusel kumbki pool võib teise poole esitatud salastatud teavet oma sisevõrkudes edastada, säilitada või töödelda.

Artikkel 11

Käesoleva lepingu rakendamise üle teeb järelevalvet nõukogu peasekretär, Euroopa Komisjoni julgeolekuküsimuste eest vastutav liige, liidu välisasjade ja julgeolekupoliitika kõrge esindaja ning Ühendkuningriigi riiklik julgeolekuasutus valitsuskantseleis.

Artikkel 12

1. Järgnevalt loetletud liidu institutsioonide pädevate julgeolekuasutuste, kes kõik tegutsevad oma korraldusasutuse nimel, ning Ühendkuningriigi riikliku julgeolekuasutuse (valitsuskantsleis) vahel kehtestatakse käesoleva lepingu rakendamiseks kord, et milles sätestatakse käesoleva lepingu kohase salastatud teabe vastastikuse kaitse nõuded:

- a) nõukogu peasekretariaadi ohutuse ja julgeoleku direktoraat;
- b) Euroopa Komisjoni personalihalduse ja julgeoleku peadirektoraadi julgeolekudirektoraat ning
- c) Euroopa välisteenistuse julgeoleku ja taristu direktoraat.

2. Enne kui käesoleva lepingu alusel edastatakse või vahetatakse salastatud teavet, peavad lõikes 1 osutatud julgeolekuküsimuste eest vastutavad pädevad asutused kinnitama, et teavet saanud pool on võimeline kaitsma teavet viisil, mis on kooskõlas nimetatud lõike kohaselt kehtestatava rakenduskorraga.

Artikkel 13

Pooled teevad mõistlikul määral koostööd käesoleva lepinguga hõlmatud salastatud teabe turvalisuse küsimustes ja võivad anda vastastikust abi ühist huvi pakkuvates infoturbe küsimustes. Artikli 12 lõikes 1 osutatud pädevad julgeolekuasutused viivad läbi vastastikuseid julgeolekualaseid konsultatsioone ja hindamiskülastusi, et hinnata turvameetmete tulemuslikkust oma vastutusallas. Pooled otsustavad ühiselt kõnealuste konsultatsioonide ja hindamiskülastuste sageduse ja aja.

Artikkel 14

1. Ühe poole artikli 12 lõikes 1 osutatud pädev julgeolekuasutus teavitab teise poole pädevat julgeolekuasutust viivitamata selle poole edastatud salastatud teabe loata avaldamise või hävimise tõendatud või kahtlustatavatest juhtumitest. Asjaomase poole pädev julgeolekuasutus, keda taotluse korral abistab teine pool, viib läbi uurimise ja annab tulemustest teisele poolele aru.

2. Artikli 12 lõikes 1 osutatud asutused kehtestavad selliste juhtumite puhul järgitava korra.

Artikkel 15

Kumbki lepinguosaline kannab oma kulud, mis on seotud käesoleva lepingu rakendamisega.

Artikkel 16

1. Käesoleva lepinguga ei muudeta pooltevahelisi kehtivaid lepinguid või kokkuleppeid ega Ühendkuningriigi ja ühe või mitme liikmesriigi vahelisi lepinguid.

2. Käesolev leping ei välista poolel käesoleva lepingu kohase salastatud teabe edastamist või vahetamist käsitlevate muude lepingute sõlmimist, tingimusel et need lepingud ei ole vastuolus käesolevast lepingust tulenevate kohustustega.

Artikkel 17

Pool teavitab teist poolt kirjalikult oma õigusnormide muutmisest, kui see võib mõjutada käesolevas lepingus osutatud salastatud teabe kaitset.

Artikkel 18

Pooled lahendavad kõik käesoleva lepingu tõlgendamisest või kohaldamisest tulenevad vaidlused konsultatsioonide teel.

Artikkel 19

1. Käesolev leping jõustub kaubandus- ja koostöölepingu jõustumise päeval tingimusel, et enne seda kuupäeva on pooled teavitanud üksteist sellest, et on täitnud oma õigusruumi sisesed nõuded ja viinud lõpule menetlused, et kinnitada oma nõusoleku siduvust.

2. Lepingut kohaldatakse alates kaubandus- ja koostöölepingu kohaldamise kuupäevast või kuupäevast, mil pooled on teineteisele teatanud, et nad on täitnud oma sisenõuded ja -menetlused salastatud teabe avaldamiseks käesoleva lepingu alusel, olenevalt sellest, kumb kuupäev on hilisem. Kui pooled ei ole üksteist kaubandus- ja koostöölepingu ajutise kohaldamise lõppkuupäevaks teavitanud sellest, et nad on täitnud oma õigusruumi sisesed nõuded ja viinud lõpule menetlused, millega nad annavad oma nõusoleku end lepinguga siduda, lõpeb käesoleva lepingu kohaldamine.

3. Käesolevat lepingut võib kummagi poole taotlusel läbi vaadata, et kaaluda selle muutmist.

4. Kõik käesoleva lepingu muudatused tehakse kirjalikult ja poolte vastastikusel kokkuleppel.

Artikkel 20

1. Vastavalt kaubandus- ja koostöölepingu artiklile 779 lõpetatakse käesolev leping kaubandus- ja koostöölepingu lõpetamisel.

2. Käesoleva lepingu lõpetamine ei mõjuta käesoleva lepingu alusel juba võetud kohustusi. Eelkõige jätkatakse kogu käesoleva lepingu kohaselt edastatud või vahetatud salastatud teabe kaitsmist kooskõlas käesoleva lepingu sätetega.

Artikkel 21

Käesolev leping on koostatud kahes eksemplaris bulgaaria, eesti, hispaania, hollandi, horvaadi, inglise, itaalia, kreeka, leedu, läti, malta, poola, portugali, prantsuse, rootsi, rumeenia, saksa, slovaki, sloveeni, soome, taani, tšehhi ja ungari keeles. Kõik lepingu keeleversioonid läbivad 30. aprilliks 2021 lõpliku õiguskeelise viimistluse. Olenemata eelmisest lausest viiakse lepingu ingliskeelse teksti lõplik õiguskeeliline viimistlemine lõpule hiljemalt artikli 19 lõikes 1 osutatud kuupäevaks, kui see kuupäev on varasem kui 30. aprill 2021.

Kõnealuse lõpliku õiguskeelise viimistluse tulemusena saadud keeleversioonid asendavad *ab initio* lepingute allkirjastatud versioonid ning tunnistatakse diplomaatiliste nootide vahetamise teel autentseks ja lõplikuks.

Съставено в Брюксел и Лондон на тридесети декември две хиляди и двадесета година.

Hecho en Bruselas y Londres, el treinta de diciembre de dos mil veinte.

V Bruselu a v Londýně dne třicátého prosince dva tisíce dvacet.

Udfærdiget i Bruxelles og London, den tredivte december to tusind og tyve.

Geschehen zu Brüssel und London am dreißigsten Dezember zweitausendzwanzig.

Kahe tuhande kahekümnenda aasta detsembrikuu kolmekümnendal päeval Brüsselis ja Londonis.

Έγινε στις Βρυξέλλες και στο Λονδίνο, στις τριάντα Δεκεμβρίου δύο χιλιάδες είκοσι.

Done at Brussels and London on the thirtieth day of December in the year two thousand and twenty.

Fait à Bruxelles et à Londres, le trente décembre deux mille vingt..

Arna dhéanamh sa Bhruiséil agus i Londain, an tríochadú lá de mhí na Nollag an bhliain dhá mhíle fiche.

Sastavljeno u Bruxellesu i Londonu tridesetog prosinca godine dvije tisuće dvadesete.

Fatto a Bruxelles e Londra, addì trenta dicembre duemilaventi.

Briselē un Londonā, divi tūkstoši divdesmitā gada trīsdesmitajā decembrī.

Priimta du tūkstančiai dvidešimtų metų gruodžio trisdešimtą dieną Briuselyje ir Londone.

Kelt Brüsszelben és Londonban, a kétezer-huszedik év december havának harmincadik napján.

Magħmul fi Brussell u Londra, fit-tletin jum ta' Dicembru fis-sena elfejn u għoxrin.

Gedaan te Brussel en Londen, dertig december tweeduizend twintig.

Sporządzono w Brukseli i Londynie dnia trzydziestego grudnia roku dwa tysiące dwudziestego.

Feito em Bruxelas e em Londres, em trinta de dezembro de dois mil e vinte.

Íntocmit la Bruxelles și la Londra la treizeci decembrie două mii douăzeci.

V Bruseli a Londýně tridsiateho decembra dvetisícdvadsať.

V Bruslju in Londonu, tridesetega decembra dva tisoč dvajset.

Tehty Brysselissä ja Lontoossa kolmantenakymmenentenä päivänä joulukuuta vuonna kaksituhattakaksikymmentä.

Som skedde i Bryssel och i London den trettionde december år tjugohundratjugo.

За Европейския съюз
Por la Unión Europea
Za Evropskou unii
For Den Europæiske Union
Für die Europäische Union
Euroopa Liidu nimel
Για την Ευρωπαϊκή Ένωση
For the European Union
Pour l'Union européenne
Thar ceann an Aontais Eorpaigh
Za Europsku uniju
Per l'Unione europea
Eiropas Savienības vārdā –
Europos Sąjungos vardu
Az Európai Unió részéről
Għall-Unjoni Ewropea
Voor de Europese Unie
W imieniu Unii Europejskiej
Pela União Europeia
Pentru Uniunea Europeană
Za Európsku úniu
Za Evropsko unijo
Euroopan unionin puolesta
För Europeiska unionen

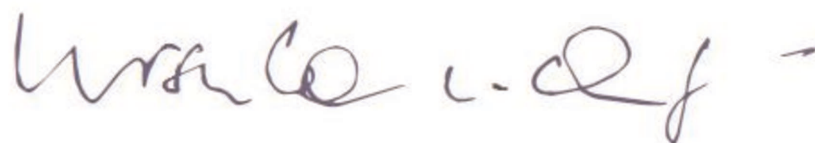

За Обединеното кралство Великобритания и Северна Ирландия
Por el Reino Unido de Gran Bretaña e Irlanda del Norte
Za Spojené království Velké Británie a Severního Írska
For Det Forenede Kongerige Storbritannien og Nordirland
Für das Vereinigte Königreich Großbritannien und Nordirland
Suurbritannia ja Põhja-Iiri Ühendkuningriigi nimel
Για το Ηνωμένο Βασίλειο της Μεγάλης Βρετανίας και της Βόρειας Ιρλανδίας
For the United Kingdom of Great Britain and Northern Ireland
Pour le Royaume-Uni de Grande-Bretagne et d'Irlande du Nord
Thar ceann Ríocht Aontaithe na Breataine Móire agus Thuaisceart Éireann
Za Ujedinjenu Kraljevinu Velike Britanije i Sjeverne Irske
Per il Regno Unito di Gran Bretagna e Irlanda del Nord
Lielbritānijas un Ziemeļīrijas Apvienotās Karalistes vārdā –
Jungtinės Didžiosios Britanijos ir Šiaurės Airijos Karalystės vardu
Nagy-Britannia és Észak-Írország Egyesült Királysága részéről
Għar-Renju Unit tal-Gran Brittanja u l-Irlanda ta' Fuq
Voor het Verenigd Koninkrijk van Groot-Brittannië en Noord-Ierland
W imieniu Zjednoczonego Królestwa Wielkiej Brytanii i Irlandii Północnej
Pelo Reino Unido da Grã-Bretanha e da Irlanda do Norte
Pentru Regatul Unit al Marii Britanii și Irlandei de Nord
Za Spojené kráľovstvo Veľkej Británie a Severného Írska
Za Združeno kraljestvo Velika Britanija in Severna Irska
Ison-Britannian ja Pohjois-Irlannin yhdistyneen kuningaskunnan puolesta
För Förenade konungariket Storbritannien och Nordirland

A handwritten signature in black ink, consisting of a large, stylized initial 'B' followed by a long, horizontal stroke that tapers to the right.

Deklaratsioonid, millele on osutatud nõukogu otsuses kaubandus- ja koostöölepingu ning salastatud teabe vahetamise ja kaitse julgeolekukorda käsitleva lepingu liidu nimel sõlmimise kohta

ÜHISDEKLARATSIOON REGULATIIVSE KOOSTÖÖ KOHTA FINANTSTEENUSTE ALAL EUROOPA LIIDU JA ÜHENDKUNINGRIIGI VAHEL

1. Liit ja Ühendkuningriik lepivad kokku struktureeritud regulatiivse koostöö loomises finantsteenuste valdkonnas eesmärgiga luua püsiv ja stabiilne suhe autonoomsete jurisdiktsioonide vahel. Tuginedes ühisele tahtele säilitada finantsstabiilsus, turu terviklikkus ning investorite ja tarbijate kaitse, võimaldab see kokkulepe:
 - kahepoolset arvamustevahetust ja analüüse regulatiivsete algatuste alal ja muudes huvipakkuvates küsimustes;
 - läbipaistvust ja asjakohast dialoogi samaväärsust kinnitavate otsuste vastuvõtmisel, peatamisel ja tühistamisel; ja
 - tõhustatud koostööd ja koordineerimist, sealhulgas vajaduse korral rahvusvahelistes organisatsioonides.
2. Mõlemad pooled lepivad 2021. aasta märtsiks kokku vastastikuse mõistmise memorandumis, millega luuakse sellise koostöö raamistik. Pooled arutavad muu hulgas seda, kuidas liikuda mõlemal poolel edasi samaväärsuse kindlaksmääramisega liidu ja Ühendkuningriigi vahel, ilma et see piiraks kummagi poole ühepoolset ja iseseisvat otsustusprotsessi.

ÜHINE POLIITILINE DEKLARATSIOON, MIS KÄSITLEB VÕITLUST KAHJULIKE MAKSUSÜSTEEMIDE VASTU

Euroopa Liit ⁽¹⁾ ja Ühendkuningriik (edaspidi „osalejad“) kinnitavad järgmise ühise poliitilise deklaratsiooni, mis käsitleb võitlust kahjulike maksusüsteemide vastu.

Osalejad, kes tegutsevad õiglase maksukonkurentsi üleilmsete põhimõtete kohaselt, kinnitavad oma taht võidelda kahjulike maksusüsteemide vastu, eelkõige selliste vastu, mis võivad hõlbustada maksubaasi kahanemist ja kasumi ümberpaigutamist kooskõlas OECD maksubaasi kahanemise ja kasumi ümberpaigutamise (BEPS) tegevuskava 5. meetmega. Sellega seoses kinnitavad osalejad oma kohustust kohaldada kahjulike maksusüsteemide vastase võitluse põhimõtteid vastavalt käesolevale ühisele poliitilisele deklaratsioonile.

Kahjulikud maksusüsteemid hõlmavad ettevõtjate maksustamise korda, millel on või võib olla suur mõju äritegevuse, sealhulgas kontsernide asukohale osalejate territooriumil. Maksusüsteemid hõlmavad nii õigusnorme kui ka haldustavasid.

Kui maksusüsteem vastab lävendkriteeriumile, mille kohaselt kehtib osalejate territooriumil üldiselt kehtestatavatest tasemetest tunduvalt madalam tegelik maksustamistase, sealhulgas nullmaksustamine, tuleks seda pidada potentsiaalselt kahjulikuks. Selline maksustamistase võib tuleneda nominaalmaksumäärast, maksubaasist või mis tahes muust asjaomasest tegurist.

Sellega seoses ja võttes arvesse üleilmsel tasandil rakendatavat lähenemisviisi, tuleks hinnata, kas selline äriühingute maksustamise kord on kahjulik, ja võtta seejuures arvesse, kas üks või mitu järgmistest põhiteguritest kehtivad või mitte:

- a) kas soodustused on eraldatud sihtotstarbeliselt siseriiklikust majandusest, nii et need ei mõjuta riiklikku maksubaasi, või antakse neid ainult mitteresidentidele;

⁽¹⁾ Käesoleva deklaratsiooni raames võetud kohustuste kohaldamisel mõistetakse Euroopa Liidu puhul viiteid osalejatele olenevalt olukorrast kas viidetena Euroopa Liidule, viidetena selle liikmesriikidele või viidetena Euroopa Liidule ja selle liikmesriikidele.

- b) kas soodustuste andmise kord ei nõua märkimisväärset majandustegevust või majanduslikku kohalolekut selliseid maksusoodustusi pakuva osaleja territooriumil;
- c) kas hargmaises kontsernis toimuva tegevuse kasumi kindlaksmääramise eeskirjad kalduvad kõrvale rahvusvaheliselt tunnustatud põhimõtetest, eelkõige OECD raames kokku lepitud eeskirjadest;
- d) kas maksusüsteem ei ole piisavalt läbipaistev, sealhulgas juhul, kui õigussätteid on haldustasandil muudetud mitteläbipaistval viisil leebemaks või puudub toimiv teabevahetus maksusüsteemi kohta.

Osalejad peaksid oma põhiseadusliku korra raames soodustama nende põhimõtete kohaldamist territooriumidel, kus neil on erikohustused või maksualased eelisõigused.

Osalejad peaksid pidama iga-aastast dialoogi, et arutada nende põhimõtete kohaldamisega seotud küsimusi.

EUROOPA LIIDU JA ÜHENDKUNINGRIIGI ÜHISDEKLARATSIOON RAHAPOLIITIKA JA SUBSIIDIUMIDE KONTROLLI KOHTA

Pooled kinnitavad oma vastastikust arusaama, et keskpanga tegevus rahapoliitika elluviimisel ei kuulu Euroopa Liidu ja Ühendkuningriigi vahelise kaubandus- ja koostöölepingu teise osa esimese rubriigi XI jaotise 3. peatüki kohaldamisalasse.

ÜHISDEKLARATSIOON SUBSIIDIUMIDE KONTROLLI POLIITIKA KOHTA

Euroopa Liit ja Ühendkuningriik (edaspidi „osalejad“) kinnitavad järgmise ühise poliitilise deklaratsiooni, mis käsitleb subsiidiumide kontrolli poliitikat.

Käesolevas ühisdeklaratsioonis esitatud suunised kajastavad osalejate ühist arusaama asjakohastest subsideerimispõhimõtetest allpool nimetatud valdkondades.

Kuigi need suunised ei ole osalejatele siduvad, võivad nad neid oma vastavates subsideerimiskontrolli süsteemides arvesse võtta.

Osalejad võivad kokku leppida nende suuniste ajakohastamises.

Subsiidiumid ebasoodsas olukorras olevate piirkondade arendamiseks

1. Ebasoodsas olukorras olevate piirkondade arendamiseks võib anda subsiidiume. Subsiidiumisumma kindlaksmääramisel võib arvesse võtta järgmist:
 - asjaomase ebasoodsas olukorras oleva piirkonna sotsiaal-majanduslik olukord;
 - abisaaja suurus; ja
 - investeerimisprojekti suurus.
2. Abisaaja peaks ka ise panustama investeerimiskuludesse olulisel määral. Subsiidiumi peamine eesmärk või tagajärg ei tohiks olla õhutada abisaajat viima sama või sarnast tegevust ühe poole territooriumilt üle teise poole territooriumile.

Transport

1. Lennujaamadele võib anda subsiidiume taristuinvesteeringuteks ja tegevuskulude katmiseks, võttes arvesse lennujaama suurust aastase reisijate arvu alusel. Selleks et saada subsiidiume tegevuskulude katmiseks, peaks muu lennujaam kui väike piirkondlik lennujaam tõendama oma suutlikkust tagada tulevikus elujõulisus ajavahemiku jooksul, mis võimaldaks subsiidiumi järk-järgult kaotada.
2. Maanteetaristuprojektidele võib anda subsiidiume, kui need ei ole kavandatud valikuliselt, et tuua kasu üksikule majandusüksusele või -sektorile, vaid toovad kasu ühiskonnale tervikuna. Subsiidiumi andmisel tuleks mittediskrimineerival viisil tagada avatud juurdepääs taristule kõigile kasutajatele (?).

(?) Diskrimineerimine tähendab, et võrreldavaid olukordi koheldakse erinevalt ja erinev kohtlemine ei ole objektiivselt põhjendatud.

3. Sadamatele võib anda subsideidume süvendustööde või taristuprojektide jaoks, kui need subsideidumid piirduvad projekti alustamiseks vajaliku miinimumsummaga.

Teadus- ja arendustegevus

Subsideidume võib anda teadus- ja arendustegevuseks^(?). See hõlmab alusuuringuid, rakendusuuringuid ja tootarendust, eelkõige uue ja väga uuendusliku tehnoloogia arendamist, mis soodustab tootlikkuse kasvu ja konkurentsivõimet, kui need subsideidumid on vajalikud, proportsionaalsed ning nende peamine eesmärk ega tagajärg ei ole sellise tegevuse üleviimine või lõpetamine teise poole territooriumil. Subsideidume võib anda ka seoses muude algatustega, nagu uued tootmisprotsessid, asjakohane taristu, innovatsiooniklastrid ja digikeskused. Subsideidumisumma peaks muu hulgas kajastama projektiga seotud riski ja tehnoloogilise innovatsiooni ulatust, seda, kui lähedal projekt turule on, ning projekti panust teadmiste loomisse.

LIIDU JA ÜHENDKUNINGRIIGI ÜHISDEKLARATSIOON 29. LISA KOHTA

Pooled mõistavad, et 29. lisa osutatud kaubandusest saadava kasu maksimumi viimise eesmärk tähendab, et kõnealuses lisa sätestatud piirangute raames peaks kauplemiskord

- olema võimalikult tõhus ja
- tavaolukorras peaksid võid elektrivõrkudevaheliste ühenduste kaudu olema kooskõlas poolte järgmise päeva turgude hindadega.

ÜHISDEKLARATSIOON ARTIKLITE 412 JA 415 KOHTA

Pooled kinnitavad ühist arusaama järgmisest.

1. Artiklid 412 ja 415 ei ole teineteist välistavad. Eelkõige ei ole välistatud, et ühe poole julgeolekuhuvi kvalifitseerub üheaegselt „oluliseks julgeolekuhuvi“ artikli 415 tähenduses ja „avaliku julgeoleku“ või „avaliku korra“ küsimuseks artikli 412 tähenduses.
2. Artikleid 412 ja 415, sealhulgas eelkõige mõisteid „olulised julgeolekuhuvid“, „avalik julgeolek“, „avalik moraal“ ja „avalik kord“, tuleb tõlgendada kooskõlas Euroopa Liidu ja Ühendkuningriigi vahelise kaubandus- ja koostöölepingu tõlgendamise eeskirjadega, mis on sätestatud artiklites 4 ja 516.

ÜHINE POLIITILINE DEKLARATSIOON AUTOVEO-ETTEVÕTJATE KOHTA

Pooled märgivad, et kuigi Euroopa Liidu ja Ühendkuningriigi vahelises kaubandus- ja koostöölepingus ei käsitleta teise poole territooriumil tegutsevate autoveo-ettevõtjate suhtes kohaldatavat viisa- või piirikorda, on autoveo-ettevõtjate suhtes kohaldatava viisa- ja piirikorra hea ja tõhus haldamine oluline kaupade liikumiseks, eelkõige üle Ühendkuningriigi ja liidu piiri.

Sel eesmärgil ja ilma et see piiraks kummagi poole õigust reguleerida füüsiliste isikute sisenemist tema territooriumile või nende ajutist viibimist seal, lepivad pooled kokku, et hõlbustavad oma vastavates õigusaktides asjakohaselt käesoleva lepingu teise osa kolmanda rubriigi I jaotise alusel lubatud tegevusega tegelevate sõidukijuhtide territooriumile sisenemist ja seal ajutist viibimist.

(?) OECD Frascati käsiraamatus määratletud teadus- ja arendustegevus.

ÜHINE POLIITILINE DEKLARATSIOON VARJUPAIGA JA TAGASISAATMISE KOHTA

Kuigi Euroopa Liidu ja Ühendkuningriigi vaheline kaubandus- ja koostööleping ei sisalda sätteid varjupaiga, tagasisaatmise, saatjata alaealiste puhul perekonna taasühinemise või ebaseadusliku rände kohta, märgivad pooled, et oluline on rändevoogusid hästi hallata, ja tunnistavad eriasjaolusid, mis tulenevad kõrvuti kehtestatud kontrollikordadest, ro-ro-parvlaevateenustest, La Manche'i väina püsiühendusest ja ühisest reisipiirkonnast.

Selleks võtavad pooled arvesse Ühendkuningriigi kavatsust alustada kahepoolseid arutelusid kõige enam mõjutatud liikmesriikidega, et arutada varjupaiga, saatjata alaealiste puhul perekonna taasühinemise või ebaseadusliku rändega seotud sobivat praktilist korda kooskõlas poolte vastavate õigusnormidega.

ÜHINE POLIITILINE DEKLARATSIOON, MIS KÄSITLEB KOLMANDA OSA III JAOTIST

Pooled tunnistavad, et broneeringuinfo (PNR) tulemuslik kasutamine muude transpordiliikide kui lendude puhul, näiteks mere-, raudtee- ja maanteetranspordi puhul, on kasulik terrorismi ja raskete kuritegude ennetamisel, avastamisel, uurimisel ja nende eest vastutusele võtmisel, ning nad teatavad oma kavatsusest vaadata läbi Euroopa Liidu ja Ühendkuningriigi vahelise kaubandus- ja koostöölepingu kolmanda osa III jaotises saavutatud kokkulepe ja seda vajaduse korral laiendada, kui liit kehtestab sisemise õigusraamistiku muude transpordiliikide broneeringuinfo edastamiseks ja töötlemiseks.

Leping ei mõjuta liikmesriikide ja Ühendkuningriigi võimalust sõlmida ja rakendada kahepoolseid lepinguid, mis käsitlevad lepingus nimetatama lennuettevõtjatelt broneeringuinfo kogumise ja töötlemise süsteemi, tingimusel et liikmesriigid tegutsevad kooskõlas liidu õigusega.

ÜHINE POLIITILINE DEKLARATSIOON, MIS KÄSITLEB KOLMANDA OSA VII JAOTIST

Kolmanda osa VII jaotise artiklis 597 on sätestatud, et üleandmisel tehtav koostöö peab olema vajalik ja proportsionaalne, võttes arvesse tagaotsitava õigusi ja kannatanute huve ning teo raskust, tõenäolist määratavat karistust ja võimalust, et riik võtab meetmeid, mis on leebemad kui tagaotsitava üleandmiseks kuluv aeg, eelkõige selleks, et vältida pikka kohtueelset kinnipidamist.

Proportsionaalsuse põhimõte on asjakohane kogu üleandmisotsuseni viiva protsessi jooksul, mis on sätestatud VII jaotises. Kui vahistamismäärust täitev õigusasutus kahtleb proportsionaalsuse põhimõttes, küsib ta vajalikku lisateavet, et vahistamismääruse teinud õigusasutus saaks esitada oma seisukohad proportsionaalsuse põhimõtte kohaldamise kohta.

Mõlemad pooled märgivad, et VII jaotise rakendamisel võimaldavad artiklid 597 ja 613 riikide pädevatel õigusasutustel kaaluda kohtueelse kinnipidamise proportsionaalsust ja võimalikku kestust ning et see on kooskõlas vastavate siseriiklike õigusaktidega.

ÜHINE POLIITILINE DEKLARATSIOON, MIS KÄSITLEB KOLMANDA OSA IX JAOTIST

Pooled tunnistavad, et on tähtis, et tööandjatel oleks teavet süüdimõistvate kohtuotsuste olemasolu ja sellistest otsustest tuleneva õiguste äravõtmise kohta isikute puhul, keda nad värbavad kutsealaseks või organiseeritud vabatahtlikuks tegevuseks, mis hõlmab otseseid ja korrapäraseid kontakte haavatavate täisealistega. Pooled teatavad oma kavatsusest vaadata läbi ja vajaduse korral laiendada kolmanda osa IX jaotist, kui liit muudab selles osas oma õigusraamistikku.

ELI JA ÜHENDKUNINGRIIGI ÜHISDEKLARATSIOON SALASTATUD TEABE VAHETAMISE JA KAITSE KOHTA

Pooled tunnistavad, et oluline on kehtestada võimalikult kiiresti kord, mis võimaldab salastatud teabe vahetamist Euroopa Liidu ja Ühendkuningriigi vahel. Sellega seoses teevad pooled enda parima, et viia lõpule läbirääkimised salastatud teabe kaitse lepingu rakenduskorra üle niipea, kui see on mõistlikult teostatav, et võimaldada salastatud teabe kaitse lepingu kohaldamist, nagu on nõutud lepingu artikli 19 lõikes 2. Seni võivad pooled vahetada salastatud teavet kooskõlas oma vastavate õigusnormidega.

ÜHISDEKLARATSIOON LIIDU PROGRAMMIDES OSALEMISE JA PROGRAMMITEENUSTELE JUURDEPÄÄSU KOHTA

Pooled on nõus, et koostöö ühist huvi pakkuvates valdkondades, nagu teadus, teadusuuringud ja innovatsioon, tuumauuringud ja kosmos, on vastastikku kasulik. Selleks et soodustada edasist koostööd kõnealustes valdkondades, kavatsevad pooled luua tulevaseks koostööks ametliku aluse, mis seisneb Ühendkuningriigi osalemises vastavates liidu programmides õiglastel ja asjakohastel tingimustel ning vajaduse korral juurdepääsus teatavatele liidu programmide raames osutatavatele teenustele.

Pooled tunnistavad, et I protokollis „Programmide ja meetmed, milles Ühendkuningriik osaleb“ (milles kehtestatakse Ühendkuningriigi assotsieeritus osalemiseks teatavates liidu programmides ja meetmetes) ja II protokollis, mis käsitleb Ühendkuningriigi juurdepääsu teatavatele liidu programmide ja meetmete raames osutatavatele teenustele, ei olnud võimalik Euroopa Liidu ja Ühendkuningriigi vahelise kaubandus- ja koostöölepingu läbirääkimiste käigus lõplikult viimistleda, kuna mitmeaastast finantsraamistikku ja vastavaid liidu õigusakte ei ole lepingu allkirjastamise ajaks veel vastu võetud.

Pooled kinnitavad, et allpool esitatud protokollide kavandites on põhimõtteliselt kokku lepitud ja need esitatakse arutamiseks ja vastuvõtmiseks liidu programmides osalemise erikomiteele. Ühendkuningriik ja Euroopa Liit jätavad endale õiguse läbi vaadata osalemine [I ja II] protokollis loetletud programmides, meetmetes ja teenustes enne nende vastuvõtmist, kuna liidu programme ja meetmeid reguleerivad õigusaktid võivad muutuda. Protokollide kavandeid võib olla vaja muuta ka selleks, et tagada nende vastavus kõnealustele õigusaktidele, kui need vastu võetakse.

Poolte kindel kavatsus on, et liidu programmides osalemise erikomitee võtab protokollid vastu esimesel võimalusel, et need saaks võimalikult kiiresti rakendada ja eelkõige selleks, et Ühendkuningriigi üksused saaksid kindlaksmääratud programmides ja meetmetes osaleda alates nende algusest, ning tagab ühtlasi asjakohaste menetluste ja kokkulepete kehtestamise, niivõrd kui see on võimalik ja kooskõlas liidu õigusaktidega.

Pooled tuletavad meelde ka oma pühendumust programmile „PEACE+“, mille kohta sõlmitakse eraldi rahastamisleping.

I PROTOKOLLI KAVAND

Programmide ja meetmed, milles Ühendkuningriik osaleb

Artikkel 1. Ühendkuningriigi osalemise ulatus

1. Ühendkuningriik osaleb järgmiste alusaktidega kehtestatud liidu programmides ja meetmetes või nende osades ning toetab neid [alates 1. jaanuarist 2021]:

- a) Euroopa Parlamendi ja nõukogu määrus XXX, millega luuakse liidu kosmoseprogramm ja Euroopa Liidu Kosmoseprogrammi Amet ning tunnistatakse kehtetuks määrused (EL) nr 912/2010, (EL) nr 1285/2013 ja (EL) nr 377/2014 ning otsus nr 541/2014/EL (*), niivõrd kui see puudutab kõnealuse määruse artikli 3 punktis c osutatud komponendi suhtes kohaldatavaid eeskirju [Copernicuse programm];

(*) [Lisada ELT avaldamisviide.]

- b) Euroopa Parlamendi ja nõukogu määrus XXX, millega luuakse teadusuuringute ja innovatsiooni raamprogramm „Euroopa horisont“ ning kehtestatakse selle osalemis- ja levitamiseeskirjad ⁽⁵⁾, niivõrd kui see puudutab kõnealuse määruse artikli 1 lõike 3 punktides a ja aa osutatud komponentide suhtes kohaldatavaid eeskirju;
- c) Euroopa Parlamendi ja nõukogu otsus XXX, millega kehtestatakse teadusuuringute ja innovatsiooni raamprogrammi „Euroopa horisont“ rakendamise eriprogramm ⁽⁶⁾;
- d) nõukogu määrus XXX, millega kehtestatakse teadusuuringute ja innovatsiooni raamprogrammi „Euroopa horisont“ täiendav Euroopa Aatomienergiaühenduse teadus- ja koolitusprogramm aastateks 2021–2025 ⁽⁷⁾ (Euratomy programm);
- e) nõukogu otsus 2007/198/Euratom, millega luuakse ITERi ja tuumasünteesienergeetika arendamise Euroopa ühisettevõtte ning antakse sellele eelised ⁽⁸⁾.

Artikkel 2. Ühendkuningriigi osalemise kestus

1. Ühendkuningriik osaleb artiklis 1 [Ühendkuningriigi osalemise ulatus] osutatud liidu programmides ja meetmetes või nende osades alates [1. jaanuarist 2021] kuni need kestavad või kehtib 2021.–2027. aasta mitmeaastane finantsraamistik, olenevalt sellest, kumb ajavahemik on lühem.
2. Ühendkuningriik või Ühendkuningriigi üksused on osalemiskõlblikud artiklis 711 sätestatud tingimustel seoses nende liidu väljalüütmisemenetlustega, millega täidetakse artiklis 1 [Ühendkuningriigi osalemise ulatus] osutatud programmide ja meetmete või nende osade eelarvelisi kulukohustusi käesoleva artikli esimeses lõigus sätestatud tähtaegade jooksul.
3. Käesolevat protokollit pikendatakse ja kohaldatakse aastatel 2026–2027 samadel tingimustel Euroopa Aatomienergiaühenduse (Euratom) teadus- ja koolitusprogrammi (edaspidi „Euratomy programm“) jätkuprogrammi suhtes, välja arvatud juhul, kui üks pool teatab kolme kuu jooksul pärast jätkuprogrammi avaldamist Euroopa Liidu Teatajas oma otsusest käesolevat protokollit sellele jätkuprogrammile mitte pikendada. Sellise teate korral ei kohaldata käesolevat protokollit Euratomy programmi jätkuprogrammi suhtes alates 1. jaanuarist 2026. See ei piira Ühendkuningriigi osalemist muudes liidu programmides ja meetmetes või nende osades.

Artikkel 3. Kosmoseprogrammis osalemise eritingimused

1. Kui Euroopa Liidu ja Ühendkuningriigi vahelise kaubandus- ja koostöölepingu sätetest ja eelkõige artiklist 711 ei tulene teisiti, osaleb Ühendkuningriik kosmoseprogrammi Copernicuse komponendis ning saab Copernicuse teenuseid ja tooteid kasutada samadel tingimustel nagu teised osalevad riigid ⁽⁹⁾.
2. Ühendkuningriigil on täielik juurdepääs Copernicuse hädaolukordade ohjamise teenusele. Aktiveerimis- ja kasutamistingimuste kohta sõlmitakse erikokkulepe.

Üksikasjalikud eeskirjad sellistele teenustele juurdepääsu kohta, sealhulgas artikli 718 lõike 4, artikli 719 lõike 4 ja artikli 720 lõike 5 konkreetne toimimine, sätestatakse asjaomases kokkuleppes.

3. Ühendkuningriigil on volitatud kasutajana juurdepääs Copernicuse julgeolekuteenuse komponentidele asjaomastes poliitikavaldkondades poolte poolt kokku lepitud koostöö ulatuses. Aktiveerimis- ja kasutamistingimuste kohta sõlmitakse erikokkuleppe.

Üksikasjalikud eeskirjad sellistele teenustele juurdepääsu kohta, sealhulgas artikli 718 lõike 4, artikli 719 lõike 4 ja artikli 720 lõike 5 konkreetne toimimine, sätestatakse asjaomases kokkuleppes.

⁽⁵⁾ [Lisada ELT avaldamisviide.]

⁽⁶⁾ [Lisada ELT avaldamisviide.]

⁽⁷⁾ [Lisada ELT avaldamisviide.]

⁽⁸⁾ [Lisada ELT avaldamisviide (muudetud versioonile).]

⁽⁹⁾ Viited „osalevatele riikidele“ viimistletakse lõplikult kooskõlas alusaktide terminoloogiaga, kui need vastu võetakse.

4. Lõike 3 kohaldamisel algavad läbirääkimised Ühendkuningriigi või Ühendkuningriigi üksuste ja asjaomase liidu asutuse vahel niipea kui võimalik pärast seda, kui Ühendkuningriigi osalemine Copernicuse programmis on käesolevas protokollis kindlaks määratud ja kooskõlas kõnealustele teenustele juurdepääsu reguleerivate sätetega.

Kui selline kokkulepe märkimisväärselt viibib või osutub võimatuks, uurib liidu programmides osalemise erikomitee, kuidas kohandada Ühendkuningriigi osalemist Copernicuse programmis ja selle rahastamist, võttes arvesse seda olukorda.

5. Ühendkuningriigi esindajate osalemist turvalisuse akrediteerimise ameti koosolekul reguleeritakse kõnealuses ametis osalemise eeskirjade ja menetlustega, võttes arvesse Ühendkuningriigi staatust kolmanda riigina.

Artikkel 4. Programmis „Euroopa Horisont“ osalemise eritingimused

1. Kui artiklist 6 ei tulene teisiti, osaleb Ühendkuningriik assotsieerunud riigina määruse XXX artiklis 4 osutatud programmi „Euroopa horisont“ kõigis osades, mida rakendatakse eriprogrammi kaudu, mis on loodud otsusega XXX (millega kehtestatakse teadusuuringute ja innovatsiooni raamprogrammi „Euroopa horisont“ rakendamise eriprogramm) ning Euroopa Parlamendi ja nõukogu 11. märtsi 2008. aasta määrusega (EÜ) nr 294/2008 loodud Euroopa Innovatsiooni- ja Tehnoloogiainstituudile antava rahalise toetuse kaudu.

2. Kui Euroopa Liidu ja Ühendkuningriigi vahelise kaubandus- ja koostöölepingu tingimustest ja eelkõige artiklist 711 ei tulene teisiti, võivad Ühendkuningriigi üksused osaleda Teadusuuringute Ühiskeskuse otsustes meetmetes ja kaudsetes meetmetes liidu üksuste suhtes kohaldatavate tingimustega samaväärsetel tingimustel.

3. Kui liit võtab meetmeid Euroopa Liidu toimimise lepingu artiklite 185 ja 187 rakendamiseks, võivad Ühendkuningriik ja Ühendkuningriigi üksused osaleda nende sätete alusel loodud õiguslikes struktuurides kooskõlas nende õiguslike struktuuride loomist käsitlevate liidu õigusaktidega.

4. Euroopa Parlamendi ja nõukogu 11. märtsi 2008. aasta muudetud määrust (EÜ) nr 294/2008 (millega asutatakse Euroopa Innovatsiooni- ja Tehnoloogiainstituut)⁽¹⁰⁾ ning muudetud otsust XXX (mis käsitleb Euroopa Innovatsiooni- ja Tehnoloogiainstituudi (EIT) 2021.–2027. aasta strateegilist innovatsioonikava: Euroopa innovatsioonivõimekuse ja -suutlikkuse suurendamine)⁽¹¹⁾ kohaldatakse Ühendkuningriigi üksuste osalemise suhtes teadmis- ja innovaatikakogukondades kooskõlas artikliga 711.

5. Kui Ühendkuningriigi üksused osalevad Teadusuuringute Ühiskeskuse otsustes meetmetes, on Ühendkuningriigi esindajatel õigus osaleda teadusuuringute Ühiskeskuse juhatajate nõukogus hääleõiguseta vaatlejana. Kui sellest tingimusest ei tulene teisiti, kohaldatakse sellise osalemise suhtes samu eeskirju ja menetlusi, mida kohaldatakse liikmesriikide esindajate suhtes, sealhulgas õigus sõna võtta ja Ühendkuningriiki puudutava küsimusega seotud teabe ja dokumentide vastuvõtmise kord.

6. Artikli 714 lõike 5 kohase tegevustoetuse arutamiseks suurendatakse lõplikult vastu võetud liidu eelarvesse kohaldatavaks aastaks programmi „Euroopa horisont“ rahastamise jaoks kantud esialgseid kulukohustuste assigneeringuid, sealhulgas programmi toetuskulusid, assigneeringute võrra, mis vastavad nõukogu määruse [XXX] (millega luuakse Euroopa Liidu taasterahastu, et toetada majanduse taastumist pärast COVID-19 pandeemiat)⁽¹²⁾ [artikli XXX] kohasele sihtotstarbelisele välistulule.

7. Ühendkuningriigi õigused olla esindatud ja osaleda Euroopa teadusruumi komitee ja selle alarühmades on samad, mis assotsieerunud riikidel.

8. Ühendkuningriik võib osaleda Euroopa teadusuuringute infrastruktuuri konsortsiumis vastavalt õigusaktidele, millega ERIC asutati, ning võttes arvesse tema osalemist programmis „Horisont 2020“ vastavalt nendele tingimustele, mida kohaldati kõnealuse osalemise suhtes vahetult enne käesoleva protokolliga jõustumist, ja tema osalemist programmis „Euroopa horisont“ käesoleva protokolliga kohaselt.

⁽¹⁰⁾ ELT L 97, 9.4.2008.

⁽¹¹⁾ [ELT L ...]

⁽¹²⁾ [ELT L ...; COM(2020) 441].

Artikkel 5. Programmi „Euroopa horisont“ suhtes automaatse korrigeerimismehhanismi kohaldamise üksikasjad vastavalt artiklile 716

1. Programmi „Euroopa horisont“ suhtes kohaldatakse artiklit 716.
2. Kohaldatakse järgmisi üksikasju:
 - a) automaatse korrigeerimise arvutamisel tähendab „konkurentsipõhine toetus“ konkursside kaudu antavat toetust, mille puhul on automaatse korrigeerimise arvutamise ajal võimalik kindlaks teha lõplikud abisaajad, välja arvatud rahaline toetus kolmandatele isikutele, nagu on määratletud liidu üldeelarve suhtes kohaldatava finantsmääruse ⁽¹³⁾ artiklis 204;
 - b) kui juriidiline kohustus on allkirjastatud konsortsiumi koordinaatoriga, on summad, mida kasutatakse artikli 716 esimeses lõigus osutatud juriidilise kohustuse esialgsete summade kindlaksmääramiseks, kumulatiivsed esialgsed summad, mis on juriidilises kohustuses eraldatud konsortsiumi Ühendkuningriigi üksustest liikmetele;
 - c) kõik juriidiliste kohustuste summad määratakse kindlaks Euroopa Komisjoni elektroonilise süsteemi eCorda abil;
 - d) „mittesekumiskulud“ – muud programmi tegevuskulud kui konkurentsipõhised toetused, sealhulgas toetuskulud, programmipõhine haldus, muud meetmed ⁽¹⁴⁾;
 - e) summasid, mis on eraldatud rahvusvahelistele organisatsioonidele kui juriidilistest isikutest lõplikele abisaajatele ⁽¹⁵⁾, käsitatakse mittesekumiskuludena.
3. Mehhanismi kohaldatakse järgmiselt.
 - a) Aasta N puhul kohaldatakse aasta N kulukohustuste assigneeringute kasutamise seotud automaatseid korrigeerimisi, mis põhinevad lõike 2 punktis c osutatud eCorda andmetel aasta N ja aasta N+1 kohta, aastal N+2 pärast seda, kui Ühendkuningriigi poolt programmile „Euroopa horisont“ antava panuse suhtes on kohaldatud artikli 714 lõike 8 kohaseid mis tahes kohandusi. Vaatlusalune summa on nende konkurentsipõhiste toetuste summa, mille kohta andmed on kättesaadavad.
 - b) Automaatse korrigeerimise summa arvutamiseks lahutatakse järgmised näitajad:
 - i) nende konkurentsipõhiste toetuste kogusumma, mis on jaotatud Ühendkuningriigi üksustele kui aasta N eelarveassigneeringutega seoses võetud kulukohustused; ja
 - ii) Ühendkuningriigi kohandatud panus aastal N, mis on korrutatud järgmiste näitajate vahelise suhtega:
 - A) aasta N kulukohustuste assigneeringutest asjaomase programmi jaoks antud konkurentsipõhiste toetuste summa ning
 - B) aasta N kulukohustuste assigneeringutega seoses võetud juriidiliste kohustuste kogusumma, sealhulgas toetuskulud.

Kui vastavalt artikli 714 lõikele 8 tehakse kohandusi olukordades, kus Ühendkuningriigi üksused on välja jäetud, ei võeta vastavaid konkurentsipõhiste toetuste summasid arvutamisel arvesse.

⁽¹³⁾ Euroopa Parlamendi ja nõukogu 18. juuli 2018. aasta määrus (EL, Euratom) 2018/1046, mis käsitleb liidu üldeelarve suhtes kohaldatavaid finantsreegleid ja millega muudetakse määrusi (EL) nr 1296/2013, (EL) nr 1301/2013, (EL) nr 1303/2013, (EL) nr 1304/2013, (EL) nr 1309/2013, (EL) nr 1316/2013, (EL) nr 223/2014 ja (EL) nr 283/2014 ja otsust nr 541/2014/EL ning tunnistatakse kehtetuks määrus (EL, Euratom) nr 966/2012 (ELT L 193, 30.7.2018, lk 1).

⁽¹⁴⁾ „Muud meetmed“ võivad hõlmata auhindu, rahastamisvahendeid, tehniliste/teaduslike teenuste osutamist Teadusuuringute Ühiskeskuse poolt, osalemistasusid (OECD, Eureka, IPEEC, IEA, ...), delegerimislepinguid, eksperte (hindajad, projektide järelevalve).

⁽¹⁵⁾ Rahvusvahelisi organisatsioone käsitatakse mittesekumiskuludena ainult juhul, kui nad on lõplikud abisaajad. Seda ei kohaldata juhul, kui rahvusvaheline organisatsioon on projekti koordinaator (jagades vahendeid teistele koordinaatoritele).

Artikkel 6. Väljaarvamine Euroopa Innovatsiooninõukogu fondist

1. Ühendkuningriik ja Ühendkuningriigi üksused ei osale programmi „Euroopa horisont“ raames loodud Euroopa Innovatsiooninõukogu fondis. Euroopa Innovatsiooninõukogu fond on rahastamisvahend, mis on osa programmi „Euroopa horisont“ rahastamisvahendist „Accelerator“, mis pakub investeringuid omakapitali kaudu või muul tagasimakstaval kujul ⁽¹⁶⁾.
2. Alates 2021. aastast ja kuni 2027. aastani kohandatakse igal aastal Ühendkuningriigi poolt programmile „Euroopa horisont“ antavat panust summaga, mis saadakse, korrutades programmi raames loodud Euroopa Innovatsiooninõukogu fondist abisaajatele eraldatavad hinnangulised summad, välja arvatud tagasimaksetest ja tagasisaadavatest summadest tulenevad summad, artikli 714 lõikes 6 määratletud panustamispihimõttega.
3. Pärast mis tahes aastat N, mil on tehtud lõike 2 kohane kohandus, kohandatakse Ühendkuningriigi panust järgnevatel aastatel üles- või allapoole, korrutades artikli 6 lõikes 2 osutatud Euroopa Innovatsiooninõukogu fondist abisaajatele eraldatud hinnangulise summa ja aastal N Euroopa Innovatsiooninõukogu fondist abisaajatele eraldatud summa vahe panustamispihimõttega, nagu on määratletud artikli 714 lõikes 6.

Artikkel 7. Euratomi programmis osalemise eritingimused

1. Ühendkuningriik osaleb assotsieerunud riigina Euratomi programmi kõikides osades.
2. Vastavalt Euroopa Liidu ja Ühendkuningriigi vahelise kaubandus- ja koostöölepingu sätetele ning eelkõige artiklile 711 võivad Ühendkuningriigi üksused osaleda Euratomi programmi kõigis aspektides Euratomiga seotud juriidiliste isikutega samaväärsetel tingimustel.
3. Ühendkuningriigi üksused võivad vastavalt käesoleva protokollu artikli 4 lõikele 2 osaleda Teadusuuringute Ühiskeskuse otsustes meetmetes.

Artikkel 8. ITERi ja tuumasünteesienergeetika arendamise Euroopa ühissetevõtte tegevuses, ITERi lepingus ja laiema lähenemisviisi lepingus osalemise eritingimused

1. Ühendkuningriik osaleb ITERi ja tuumasünteesienergeetika arendamise ühissetevõtte (F4E) liikmena vastavalt nõukogu otsusele F4E loomise kohta ja põhikirjale (edaspidi „F4E põhikirjale“), mis on otsusele lisatud sellisena, nagu seda on viimati muudetud või tulevikus muudetakse, aidates kaasa tulevasele teaduslikule ja tehnoloogilisele koostööle juhitava termotuumasünteesi valdkonnas Ühendkuningriigi osaluse kaudu Euratomi programmis.
2. Vastavalt Euroopa Liidu ja Ühendkuningriigi vahelise kaubandus- ja koostöölepingu sätetele ning eelkõige artiklile 711, võivad Ühendkuningriigi üksused osaleda kõigis F4E meetmetes samadel tingimustel, mida kohaldatakse Euratomiga seotud juriidiliste isikute suhtes.
3. Ühendkuningriigi esindajad osalevad ühissetevõtte koosolekul vastavalt ühissetevõtte põhikirjale.
4. Vastavalt F4E loomist käsitleva nõukogu otsuse artiklile 7 kohaldatakse Ühendkuningriik ühissetevõtte, selle direktori ja töötajate suhtes, kes on seotud asjaomase nõukogu otsuse kohase tegevusega, Euroopa ühenduste privileegide ja immuuniteetide protokollu. Vastavalt F4E loomist käsitleva nõukogu otsuse artiklile 8 annab Ühendkuningriik ühissetevõttele selle ametliku tegevuse raames kõik asutamislepingu III lisas ettenähtud eelised.

⁽¹⁶⁾ See määratlus asendatakse seadusandlikust aktist tuleneva määratlusega, millele lisatakse viide käesolevale seadusandlikule aktile, protokollu lõplikus versioonis (Euroopa Innovatsiooninõukogu fondi viimane määratlus programmis „Horisont 2020“ on komisjoni otsus C(2020) 4001, millega muudetakse otsust C(2019) 5323). Kui seoses programmiga „Euroopa horisont“ ei ole protokollu lõpliku vormistamise ajal määratlust veel olemas, võib osutada vajalikuks see uuesti läbi vaadata.

5. Pooled lepivad kokku järgmises.
- ITERi projekti ühiseks rakendamiseks ettenähtud ITERi Rahvusvahelise Termotuumaenergeetika Organisatsiooni asutamislepingut (ITERi leping) kohaldatakse Ühendkuningriigi territooriumil ning käesoleva artikli kohaldamisel käsitatakse käesolevat protokollit asjakohase lepinguna ITERi lepingu artikli 21 tähenduses;
 - ITERi projekti ühiseks elluviimiseks loodava ITERi Rahvusvahelise Termotuumaenergeetika Organisatsiooni eesõiguste ja puutumatus lepingut (eesõiguste ja puutumatus leping) kohaldatakse Ühendkuningriigi territooriumil ning käesoleva artikli kohaldamisel käsitatakse käesolevat protokollit asjakohase lepinguna eesõiguste ja puutumatus lepingu artikli 24 tähenduses; ja
 - Euratom ja Jaapani valitsuse vahelist tuumasünteesienergeetika alastele teadusuuringutele laiemal lähenemisviisi meetmete ühist rakendamist käsitlevat lepingut (laiema lähenemisviisi leping) kohaldatakse Ühendkuningriigi territooriumil, eelkõige artiklis 13 ja artikli 14 lõikes 5 sätestatud privileege ja immunitete, ning käesoleva artikli kohaldamisel käsitatakse käesolevat protokollit asjakohase lepinguna laiemal lähenemisviisi lepingu artikli 26 tähenduses.
6. Euratom teavitab Ühendkuningriiki, kui muudetakse ITERi lepingut, laiema lähenemisviisi lepingut või eesõiguste ja puutumatus lepingut. Kõiki muudatusi, mis mõjutaksid Ühendkuningriigi õigusi või kohustusi, arutatakse sellega seoses liidu programmides osalemise erikomitees, et kohandada Ühendkuningriigi osalemist vastavalt uuele olukorrale. Mis tahes muudatus, mis mõjutaks Ühendkuningriigi õigusi ja kohustusi, nõuab enne selle jõustumist Ühendkuningriigi suhtes Ühendkuningriigi ametlikku nõusolekut.
7. Euratom ja Ühendkuningriik võivad erilepingus kokku leppida, et liidus asutatud juriidilistel isikutel võib olla õigus osaleda Ühendkuningriigi meetmetes, mis on seotud F4E tegevusega.

Artikkel 9. Vastastikkuse põhimõte

Käesoleva artikli tähenduses on „liidu üksus“ mis tahes liiki üksus, kas füüsiline või juriidiline isik või muud liiki üksus, kes elab või asub liidus.

Osalemiskõlblikud liidu üksused võivad kooskõlas Ühendkuningriigi õiguse ja eeskirjadega osaleda Ühendkuningriigi programmides, mis on samaväärsed käesoleva protokollit artikli 1 [Ühendkuningriigi osalemise ulatus] punktides b, c ja d osutatud programmidega.

Artikkel 10. Intellektuaalomand

Artiklis 1 loetletud programmide ja meetmete puhul ning kui Euroopa Liidu ja Ühendkuningriigi vahelise kaubandus- ja koostöölepingu sätetest ja eelkõige artiklist 711 ei tulene teisiti, on käesoleva protokolliga hõlmatud programmides osalevatel Ühendkuningriigi üksustel sellisest osalemisest tuleneva teabe ja intellektuaalomandi omandilise kuuluvuse, kasutamise ja levitamise suhtes samasugused õigused ja kohustused kui liidus asutatud üksustel, kes osalevad nimetatud programmides ja meetmetes. Käesolevat sätet ei kohaldata selliste projektide tulemuste suhtes, mida alustati enne käesoleva protokollit kohaldamist.

II PROTOKOLLI KAVAND

Ühendkuningriigi juurdepääsu kohta teenustele, mis on kehtestatud teatavate liidu programmide ja meetmete raames, milles Ühendkuningriik ei osale

Artikkel 1. Juurdepääsu ulatus

Ühendkuningriigil on Euroopa Liidu ja Ühendkuningriigi vahelises kaubandus- ja koostöölepingus, alusaktides ning muudes asjakohaste liidu programmide ja meetmete rakendamist käsitlevates eeskirjades sätestatud tingimustel juurdepääs järgmistele teenustele:

a) kosmose jälgimise ja seire (SST) teenused, nagu need on määratletud määruse XXX⁽¹⁷⁾ [kosmosemäärus] artiklis 54.

Kuni jõustuvad rakendusaktid, millega kehtestatakse kolmandate riikide suhtes kohaldatavad tingimused seoses kolme avalikult kättesaadava SST teenusega, osutatakse otsuse nr 541/2014/EL artikli 5 lõikes 1 viidatud SST teenuseid Ühendkuningriigile ning avaliku ja erasektori kosmoseaparaatide omanikele ja operaatoritele, kes tegutsevad Ühendkuningriigis või Ühendkuningriigist, kooskõlas asjaomase otsuse artikli 5 lõikega 2 (või mis tahes õigusaktiga, millega see muudetud või muutmata kujul asendatakse).

Artikkel 2. Juurdepääsu kestus

Ühendkuningriigil on juurdepääs artiklis 1 osutatud teenustele kogu nende kestuse või mitmeaastase finantsraamistiku 2021–2027 kestuse jooksul, olenevalt sellest, kumb ajavahemik on lühem.

Artikkel 3. SST teenustele juurdepääsu eritingimused

Ühendkuningriigile antakse juurdepääs⁽¹⁸⁾ kõnealuse määruse artikli 54 lõike 1 punktides a, b ja c osutatud üldkasutatavatele SST teenustele taotluse korral ja vastavalt kolmandate riikide suhtes kohaldatavatele tingimustele kooskõlas määruse XXX artikli 8 lõikega 1.

Ühendkuningriigi juurdepääsu suhtes alusakti artikli 54 lõike 1 punktis d osutatud SST teenustele kohaldatakse võimaluse korral⁽¹⁹⁾ kolmandate riikide suhtes kohaldatavaid tingimusi.

AVALDUS KAITSE PIISAVUSE OTSUSTE VASTUVÕTMISE KOHTA ÜHENDKUNINGRIIGI SUHTES

Pooled võtavad teadmiseks Euroopa Komisjoni kavatsuse alustada viivitamata menetlust kaitse piisavuse otsuste vastuvõtmiseks Ühendkuningriigi suhtes isikuandmete kaitse üldmääruse ja õiguskaitse direktiivi alusel ning komisjoni kavatsuse teha sel eesmärgil tihedat koostööd teiste asjaomases otsustusprotsessis osalevate asutuste ja institutsioonidega.

⁽¹⁷⁾ Euroopa Parlamendi ja nõukogu määrus XXX, millega luuakse liidu kosmoseprogramm ja Euroopa Liidu Kosmoseprogrammi Amet ning tunnistatakse kehtetuks määrused (EL) nr 912/2010, (EL) nr 1285/2013 ja (EL) nr 377/2014 ning otsus nr 541/2014/EL [COM (2018) 447 final] [ELT L ...].

⁽¹⁸⁾ See sõltub lõplikust alusaktist ja sellest, kas mõlemad pooled lepivad kokku SST teenuse osutamise tingimuses.

⁽¹⁹⁾ See sõltub lõplikust alusaktist ja sellest, kas mõlemad pooled lepivad kokku SST teenuse osutamise tingimuses.

Teade ühelt poolt Euroopa Liidu ja Euroopa Aatomienergiaühenduse ning teiselt poolt Suurbritannia ja Põhja-iri Ühendkuningriigi vahelise kaubandus- ja koostöölepingu ning Euroopa Liidu ning Suurbritannia ja Põhja-iri Ühendkuningriigi vahelise salastatud teabe vahetamise ja kaitse julgeolekukorda käsitleva lepingu jõustumise kohta

30. detsembril 2020 Brüsselis ja Londonis allkirjastatud ühelt poolt Euroopa Liidu ja Euroopa Aatomienergiaühenduse ning teiselt poolt Suurbritannia ja Põhja-iri Ühendkuningriigi vaheline kaubandus- ja koostööleping ning Euroopa Liidu ning Suurbritannia ja Põhja-iri Ühendkuningriigi vaheline salastatud teabe vahetamise ja kaitse julgeolekukorda käsitlev leping ⁽¹⁾ jõustuvad 1. mail 2021.

⁽¹⁾ Vt käesoleva Euroopa Liidu Teataja lk 10 ja 2540.

ISSN 1977-0650 (elektroniline väljaanne)
ISSN 1725-5082 (paberväljaanne)