

Επίσημη Εφημερίδα των Ευρωπαϊκών Κοινοτήτων

ISSN 0250-815X

C 287

41ο έτος

15 Σεπτεμβρίου 1998

Έκδοση
στην ελληνική γλώσσα

Ανακοινώσεις και Πληροφορίες

<u>Ανακοίνωση αριθ.</u>	Περιεχόμενα	Σελίδα
	I <i>Ανακοινώσεις</i>	
	Επιτροπή	
98/C 287/01	Επεξηγηματικές σημειώσεις της συνδυασμένης ονοματολογίας των Ευρωπαϊκών Κοινοτήτων	1

EL

Τιμή: 75 Ecu

I

(Ανακοινώσεις)

ΕΠΙΤΡΟΠΗ

**ΕΠΕΞΗΓΗΜΑΤΙΚΕΣ ΣΗΜΕΙΩΣΕΙΣ ΤΗΣ ΣΥΝΔΥΑΣΜΕΝΗΣ ΟΝΟΜΑΤΟΛΟΓΙΑΣ
ΤΩΝ ΕΥΡΩΠΑΪΚΩΝ ΚΟΙΝΟΤΗΤΩΝ**

(98/C 287/01)

Δημοσίευση δυνάμει του άρθρου 10 παράγραφος 1 του κανονισμού (ΕΟΚ) αριθ. 2658/87 του Συμβουλίου της 23ης Ιουλίου 1987 για τη δασμολογική και στατιστική ονοματολογία και το κοινό δασμολόγιο (ΕΕ L 256 της 7.9.1987, σ. 1) όπως τροποποιήθηκε τελευταία από τον κανονισμό (ΕΚ) αριθ. 2086/97 (ΕΕ L 312 της 14.11.1997, σ. 1)

ΠΕΡΙΕΧΟΜΕΝΑ

	Σελίδα	Κεφάλαιο	Σελίδα
Πρόλογος	7	14 Πλεκτικές ύλες και άλλα προϊόντα φυτικής προέλευσης που δεν κατονομάζονται ούτε περιλαμβάνονται αλλού	78
A. Γενικοί κανόνες για την ερμηνεία της συνδυασμένης ονοματολογίας	9		
Γ. Κοινοί γενικοί κανόνες για την ονοματολογία και τους δασμούς	9		
<i>Τμήμα I</i>			
Ζώα ζωντανά και προϊόντα του ζωικού βασιλείου			
Κεφάλαιο			
1 Ζώα ζωντανά	11		
2 Κρέατα και παραπροϊόντα σφαγίων, βρώσιμα	15		
3 Ψάρια και μαλακόστρακα, μαλάκια και άλλα ασπόνδυλα υδρόβια	29		
4 Γάλα και προϊόντα γαλακτοκομίας. Αυγά πτηνών. Μέλι φυσικό. Προϊόντα βρώσιμα ζωικής προέλευσης, που δεν κατονομάζονται ούτε περιλαμβάνονται αλλού	38		
5 Άλλα προϊόντα ζωικής προέλευσης, που δεν κατονομάζονται ούτε περιλαμβάνονται αλλού	43		
<i>Τμήμα II</i>			
Προϊόντα του φυτικού βασιλείου			
6 Φυτά ζωντανά και προϊόντα της ανθοκομίας ...	46		
7 Λαχανικά, φυτά, ρίζες και κόνδυλοι, βρώσιμα	49		
8 Καρποί και φρούτα βρώσιμα, φλούδες εσπεριδοειδών ή πεπονιών	56		
9 Καφές, τσαΐ, ματέ και μπαχαρικά	63		
10 Δημητριακά	67		
11 Προϊόντα αλευροποιίας. Βύνη. Άμυλα κάθε είδους. Ινουλίνη. Γλουτένη από σιτάρι	68		
12 Σπέρματα και καρποί ελαιώδεις. Σπέρματα, σπόροι και διάφοροι καρποί. Βιομηχανικά και φαρμακευτικά φυτά. Άχυρα και χορτονομές	71		
13 Γόμες, ρητίνες και άλλοι χυμοί και εκχυλίσματα φυτικά	76		
		<i>Τμήμα III</i>	
		Λίπη και λάδια ζωικά ή φυτικά. Προϊόντα της διάσπασης αυτών. Λίπη βρώσιμα επεξεργασμένα. Κεριά ζωικής ή φυτικής προέλευσης	
		15 Λίπη και λάδια ζωικά ή φυτικά. Προϊόντα της διάσπασης αυτών. Λίπη βρώσιμα επεξεργασμένα. Κεριά ζωικής ή φυτικής προέλευσης	80
		<i>Τμήμα IV</i>	
		Προϊόντα των βιομηχανιών ειδών διατροφής. Ποτά, αλκοολούχα υγρά και ξίδι. Καπνά και βιομηχανικά υποκατάστατα του καπνού	
		16 Παρασκευάσματα κρεάτων, ψαριών ή μαλακοστράκων, μαλακίων ή άλλων ασπόνδυλων υδρόβιων	86
		17 Ζάχαρα και ζαχαρώδη παρασκευάσματα	90
		18 Κακάο και παρασκευάσματα αυτού	94
		19 Παρασκευάσματα με βάση τα δημητριακά, τα αλεύρια, τα άμυλα κάθε είδους ή το γάλα. Είδη ζαχαροπλαστικής	96
		20 Παρασκευάσματα λαχανικών, καρπών και φρούτων ή άλλων μερών φυτών	99
		21 Διάφορα παρασκευάσματα διατροφής	103
		22 Ποτά, αλκοολούχα υγρά και ξίδι	106
		23 Υπολείμματα και απορρίμματα των βιομηχανιών ειδών διατροφής. Τροφές παρασκευασμένες για ζώα	113
		24 Καπνά και βιομηχανοποιημένα υποκατάστατα καπνού	117
		<i>Τμήμα V</i>	
		Προϊόντα ορυκτά	
		25 Αλάτι. Θείο. Γαίες και πέτρες. Γύψος, ασβέστης και τοιμέντα	120
		26 Μεταλλεύματα, σκουριές και τέφρες	125
		27 Ορυκτά καύσιμα, ορυκτά λάδια και προϊόντα της απόσταξης αυτών. Ασφαλτώδεις ύλες. Κεριά ορυκτά	127

Κεφάλαιο

Σελίδα

Κεφάλαιο

Σελίδα

*Τμήμα VI***Προϊόντα των χημικών βιομηχανιών και των συναφών βιομηχανιών**

28	Ανόργανα χημικά προϊόντα. Ενώσεις ανόργανες ή οργανικές των πολυτίμων μετάλλων, των ραδιενεργών στοιχείων, των μετάλλων των σπανίων γαιών ή των ισοτόπων	148
29	Οργανικά χημικά προϊόντα	154
30	Φαρμακευτικά προϊόντα	163
31	Λιπάσματα	166
32	Δεψικά και βαφικά εκχυλίσματα. Τανίνες και παράγωγά τους. Χρωστικά και άλλες χρωστικές ύλες. Χρώματα επίχρωσης και βερνίκια. Μαστίγες (στόκοι). Μελάνια	168
33	Αιθέρια έλαια και ρητινοειδή, προϊόντα αρωματοποιίας ή καλλωπισμού παρασκευασμένα και καλλυντικά παρασκευασμένα	175
34	Σαπούνια, οργανικές ουσίες επιφανειακής δράσης. Παρασκευάσματα για πλύσιμο (αλισίβες), παρασκευάσματα λιπαντικά, κεριά τεχνητά, κεριά παρασκευασμένα, προϊόντα συντήρησης, κεριά και παρόμοια είδη, πάστες για προπλάσματα, «κεριά για την οδοντοτεχνική» και συνθέσεις για την οδοντοτεχνική με βάση το γύψο	176
35	Λευκωματώδεις ύλες. Προϊόντα με βάση τα τροποποιημένα άμυλα κάθε είδους. Κόλλες. Ένζυμα	179
36	Πυρίτιδες και εκρηκτικές ύλες. Είδη πυροτεχνίας. Σπίρτα. Πυροφορικά κράματα. Εύφλεκτες ύλες	181
37	Φωτογραφικά ή κινηματογραφικά προϊόντα	182
38	Διάφορα προϊόντα των χημικών βιομηχανιών	186

*Τμήμα VII***Πλαστικές ύλες και τεχνουργήματα από αυτές τις ύλες. Καουτσούκ και τεχνουργήματα από το καουτσούκ**

39	Πλαστικές ύλες και τεχνουργήματα από αυτές τις ύλες	197
40	Καουτσούκ και τεχνουργήματα από καουτσούκ	207

*Τμήμα VIII***Δέρματα, γουνοδέσματα και τεχνουργήματα από αυτές τις ύλες. Είδη σελοποιίας και λοιπού εξοπλισμού για όλα τα ζώα. Είδη ταξιδιού, σακίδια χεριού και παρόμοια. Τεχνουργήματα από έντερα**

41	Δέρματα (άλλα από τα γουνοδέσματα)	210
42	Τεχνουργήματα από δέρμα. Είδη σελοποιίας και λοιπού εξοπλισμού για όλα τα ζώα. Είδη ταξιδιού, σακίδια χεριού και παρόμοια. Τεχνουργήματα από έντερα ζώων (Εκτός από έντερα μεταξοσκώληκα)	215
43	Γουνοδέσματα και γουναρικά. Τεχνητά γουνοδέσματα	218

*Τμήμα IX***Ευλεία, ξυλοκάrbουνα και τεχνουργήματα από ξύλο. Φελλός και τεχνουργήματα από φελλό. Τεχνουργήματα σπαστοπλεκτικής ή καλαθοποιίας**

44	Ευλεία, ξυλοκάrbουνα και τεχνουργήματα από ξύλο	221
45	Φελλός και τεχνουργήματα από φελλό	229
46	Τεχνουργήματα σπαστοπλεκτικής και καλαθοποιίας	231

*Τμήμα X***Πολτοί από ξύλο ή από άλλες κυτταρινικές ινώδεις ύλες. Χαρτί ή χαρτόνι για ανακύκλωση (απορρίμματα και αποκόμματα). Χαρτί και οι εφαρμογές του**

47	Πολτοί από ξύλο ή από άλλες κυτταρινικές ινώδεις ύλες. Χαρτί ή χαρτόνι για ανακύκλωση (απορρίμματα και αποκόμματα)	233
48	Χαρτί και χαρτόνια. Τεχνουργήματα από κυτταρίνη, χαρτί ή χαρτόνι	235
49	Προϊόντα των εκδοτικών οίκων, του τύπου ή άλλων βιομηχανιών που ασχολούνται με τις γραφικές τέχνες. Κείμενα χειρόγραφα ή δακτυλογραφημένα. Σχέδια	244

*Τμήμα XI***Υφαντικές ύλες και τεχνουργήματα από τις ύλες αυτές**

50	Μετάξι	247
51	Μαλλί, τρίχες εκλεκτής ποιότητας ή χονδροειδείς. Νήματα και υφάσματα από χοντρότριχες	249
52	Βαμβάκι	251
53	Άλλες φντικές υφαντικές ίνες. Νήματα από χαρτί και υφάσματα από νήματα από χαρτί	252
54	Συνθετικές ή τεχνητές ίνες συνεχείς	253
55	Συνθετικές ή τεχνητές ίνες, μη συνεχείς	256
56	Βάτες, πιλήματα και υφάσματα μη υφασμένα. Νήματα ειδικά, σπάγγοι, σχοινιά και χοντρά σχοινιά. Είδη σχοινοποιίας	257
57	Τάπητες και άλλες επενδύσεις δαπέδου από υφαντικές ύλες	258
58	Υφάσματα ειδικά. Υφαντικές φουντωτές επιφάνειες. Δαντέλες. Είδη επίστρωσης	259
59	Υφάσματα εμποτισμένα, επιχρισμένα, επικαλυμμένα ή με απανωτές στρώσεις. Είδη για τεχνικές χρήσεις από υφαντικές ύλες	261
60	Πλεκτά υφάσματα	263
61	Ενδύματα και συμπληρώματα του ενδύματος, πλεκτά	264

Κεφάλαιο	Σελίδα
62 Ενδύματα και συμπληρώματα του ενδύματος, άλλα από τα πλεκτά	272
63 Άλλα έτοιμα υφαντουργικά είδη. Συνδυασμοί. Μεταχειρισμένα ενδύματα και άλλα μεταχειρισμένα είδη και ράκη	279

Τμήμα XII

Υποδήματα. Καλύμματα κεφαλής. Ομπρέλες για τη βροχή και τον ήλιο. Ράβδοι. Μαστίγια κάθε είδους και τα μέρη τους. Φτερά κατεργασμένα και είδη από φτερά. Τεχνητά άνθη, τεχνουργήματα από τρίχες κεφαλής ανθρώπου

64 Υποδήματα, γκέτες και ανάλογα είδη. Μέρη των ειδών αυτών	280
65 Καλύμματα κεφαλής και μέρη αυτών	282
66 Ομπρέλες για τη βροχή και τον ήλιο, ράβδοι (μπαστούνια), ράβδοι-καθίσματα, μαστίγια κάθε είδους και τα μέρη τους	283
67 Φτερά και πούπουλα κατεργασμένα και είδη από φτερά ή από πούπουλα. Τεχνητά άνθη. Τεχνουργήματα από τρίχες κεφαλής ανθρώπου	285

Τμήμα XIII

Τεχνουργήματα από πέτρες, γύψο, τσιμέντο, αμιάντο, μαρμαρυγία ή ανάλογες ύλες. Προϊόντα κεραμειτικής. Γυαλί και τεχνουργήματα από γυαλί

68 Τεχνουργήματα από πέτρες, γύψο, τσιμέντο, αμιάντο, μαρμαρυγία ή ανάλογες ύλες	286
69 Προϊόντα κεραμειτικής	291
70 Γυαλί και τεχνουργήματα από γυαλί	298

Τμήμα XIV

Μαργαριτάρια φυσικά ή από καλλιέργεια, πολύτιμες και ημιπολύτιμες πέτρες ή παρόμοια, πολύτιμα μέταλλα, μέταλλα επιστρωμένα με πολύτιμα μέταλλα και τεχνουργήματα από τις ύλες αυτές, απομιμήσεις κοσμημάτων. Νομίσματα

71 Μαργαριτάρια φυσικά ή από καλλιέργεια, πολύτιμες και ημιπολύτιμες πέτρες ή παρόμοια, πολύτιμα μέταλλα, μέταλλα επιστρωμένα με πολύτιμα μέταλλα και τεχνουργήματα από τις ύλες αυτές, απομιμήσεις κοσμημάτων, νομίσματα	304
---	-----

Κεφάλαιο	Σελίδα
----------	--------

Τμήμα XV

Μέταλλα κοινά και τεχνουργήματα από τα μέταλλα αυτά

72 Χυτοσίδηρος, σίδηρος και χάλυβας	311
73 Τεχνουργήματα από χυτοσίδηρο, σίδηρο ή χάλυβα	323
74 Χαλκός και τεχνουργήματα από χαλκό	332
75 Νικέλιο και τεχνουργήματα από νικέλιο	333
76 Αργίλιο και τεχνουργήματα από αργίλιο	334
78 Μόλυβδος και τεχνουργήματα από μόλυβδο	336
81 Άλλα κοινά μέταλλα. Κεραμομεταλλουργικές συνθέσεις. Τεχνουργήματα από τις ύλες αυτές	338
82 Εργαλεία και συλλογές εργαλείων, είδη μαχαιροποιίας, κουτάλια και πιρούνια, από κοινά μέταλλα. Μέρη των ειδών αυτών, από κοινά μέταλλα	339
83 Διάφορα τεχνουργήματα από κοινά μέταλλα ...	342

Τμήμα XVI

Μηχανές και συσκευές, ηλεκτρικό υλικό και τα μέρη τους. Συσκευές εγγραφής ή αναπαραγωγής του ήχου, συσκευές εγγραφής ή αναπαραγωγής των εικόνων και του ήχου για την τηλεόραση, και μέρη και εξαρτήματα των συσκευών αυτών

84 Πυρηνικοί αντιδραστήρες, λέβητες, μηχανές και μηχανικές επινοήσεις. Μέρη αυτών των μηχανών ή συσκευών	345
85 Μηχανές, συσκευές και υλικά ηλεκτρικά και τα μέρη τους. Συσκευές εγγραφής ή αναπαραγωγής του ήχου, Συσκευές εγγραφής ή αναπαραγωγής των εικόνων και του ήχου για την τηλεόραση και μέρη και εξαρτήματα των συσκευών αυτών	371

Τμήμα XVII

Υλικό μεταφορών

86 Οχήματα και υλικό για σιδηροδρομικές ή παρόμοιες γραμμές και τα μέρη τους. Μηχανικές συσκευές (στις οποίες περιλαμβάνονται και οι ηλεκτρομηχανικές) σηματοδότησης για τις γραμμές συγκοινωνιών	397
87 Αυτοκίνητα οχήματα. Ελκυστήρες. Ποδήλατα και άλλα οχήματα για χειραίες μεταφορές, τα μέρη και τα εξαρτήματά τους	399
88 Αεροπλοΐα ή διαστημοπλοΐα	405
89 Θαλάσσια και ποτάμια ναυσιπλοΐα	406

Κεφάλαιο

Σελίδα

Κεφάλαιο

Σελίδα

Τμήμα XVIII

Όργανα και συσκευές οπτικής, φωτογραφίας ή κινηματογραφίας, μέτρησης, ελέγχου ή ακρίβειας. Όργανα και συσκευές ιατροχειρουργικής. Ωρολογιοποιία. Μουσικά όργανα. Μέρη και εξαρτήματα αυτών των οργάνων ή συσκευών

- 90 Όργανα και συσκευές οπτικής, φωτογραφίας ή κινηματογραφίας, μέτρησης, ελέγχου ή ακρίβειας. Όργανα και συσκευές ιατροχειρουργικής. Μέρη και εξαρτήματα αυτών των οργάνων ή συσκευών 408
- 91 Ωρολογιοποιία 415
- 92 Μουσικά όργανα. Μέρη και εξαρτήματα των οργάνων αυτών 416

Τμήμα XIX

Όπλα, πυρομαχικά και τα μέρη και εξαρτήματά τους

- 93 Όπλα, πυρομαχικά και τα μέρη και εξαρτήματά τους 417

Τμήμα XX

Εμπορεύματα και προϊόντα διάφορα

- 94 Έπιπλα, ιατροχειρουργικά έπιπλα, είδη κλινοστρωμνής και παρόμοια. Συσκευές φωτισμού που δεν κατονομάζονται ούτε περιλαμβάνονται αλλού. Λάμπες-ρεκλάμες. Φωτεινά σήματα, φωτεινές ενδεικτικές πινακίδες και παρόμοια είδη, προκατασκευές 418
- 95 Παιχνίδια για παιδιά και ενήλικες, είδη διασκέδασης ή αθλητισμού. Τα μέρη και εξαρτήματά τους 420
- 96 Τεχνουργήματα διάφορα 423

Τμήμα XXI

Αντικείμενα τέχνης, συλλογών ή αρχαιοτήτων

- 97 Αντικείμενα τέχνης, συλλογών ή αρχαιοτήτων 426

ΠΡΟΛΟΓΟΣ

Ο κανονισμός (ΕΟΚ) αριθ. 2658/87 του Συμβουλίου της 23ης Ιουλίου 1987 για τη δασμολογική και στατιστική ονοματολογία και το κοινό δασμολόγιο⁽¹⁾ καθιέρωσε ονοματολογία, η οποία είναι γνωστή ως «συνδυασμένη ονοματολογία» ή με τα αρχικά «ΣΟ», και η οποία βασίζεται στη διεθνή σύμβαση για το εναρμονισμένο σύστημα περιγραφής και κωδικοποίησης των εμπορευμάτων⁽²⁾, το οποίο είναι γνωστό ως «εναρμονισμένο σύστημα» ή με τα αρχικά «ΕΣ».

Το ΕΣ έχει συμπληρωθεί με ειδικές επεξηγηματικές σημειώσεις (ΕΣΕΣ). Οι σημειώσεις αυτές εκδίδονται και ενημερώνονται για την αγγλική και τη γαλλική γλώσσα από το:

Συμβούλιο τελωνειακής συνεργασίας (The Customs Cooperation Council — CCC),
26-38, rue de l'Industrie
B-1040 Βρυξέλλες

Στα περισσότερα κράτη μέλη οι ΕΣΕΣ εκδίδονται στις υπόλοιπες γλώσσες από τη δημόσια διοίκηση της εκάστοτε χώρας⁽³⁾.

Σύμφωνα με το άρθρο 9 παράγραφος 1 στοιχείο α) περίπτωση δεύτερη και το άρθρο 10 και κανονισμού (ΕΟΚ) αριθ. 2658/87, η Επιτροπή θεσπίζει επεξηγηματικές σημειώσεις στη συνδυασμένη ονοματολογία (ΕΣΣΟ), αφού αυτές εξετασθούν από τον τομέα της δασμολογικής και στατιστικής ονοματολογίας της επιτροπής του τελωνειακού κώδικα. Αν και οι ΕΣΣΟ είναι δυνατό να παραπέμπουν τις ΕΣΕΣ, δεν υποκαθιστούν αυτές τις τελευταίες, αλλά πρέπει να θεωρούνται ως συμπληρωματικές αυτών και να χρησιμοποιούνται σε συνδυασμό με αυτές.

Η παρούσα μορφή των ΕΣΣΟ συμπεριλαμβάνει και, κατά περίπτωση, αντικαθιστά εκείνες που έχουν δημοσιευθεί στην *Επίσημη Εφημερίδα των Ευρωπαϊκών Κοινοτήτων*, σειρά C, μέχρι τις 7 Ιουλίου 1998⁽⁴⁾. Οι ΕΣΣΟ οι οποίες δημοσιεύονται στην *Επίσημη Εφημερίδα των Ευρωπαϊκών Κοινοτήτων*, σειρά C, μετά την ανωτέρω ημερομηνία παραμένουν σε ισχύ και πρόκειται να ενσωματωθούν σε μελλοντική αναθεώρηση των ΕΣΣΟ.

Επιπλέον, οι παραπομπές σε κωδικούς των κλάσεων και διακρίσεων για τις ΣΟ αντιστοιχούν στους κωδικούς που περιέχει η συνδυασμένη ονοματολογία για το 1998, όπως καθορίζονται στον κανονισμό (ΕΚ) αριθ. 2086/97⁽⁵⁾.

⁽¹⁾ ΕΕ L 256 της 7.9.1987, σ. 1.

⁽²⁾ ΕΕ L 198 της 20.7.1987, σ. 1.

⁽³⁾ Βέλγιο, Δανία, Γερμανία, Ισπανία, Ιταλία, Κάτω Χώρες, Πορτογαλία, Φινλανδία και Σουηδία.

⁽⁴⁾ ΕΕ C 211 της 7.7.1998, σ. 4.

⁽⁵⁾ ΕΕ L 312 της 14.11.1997, σ. 1.

A. ΓΕΝΙΚΟΙ ΚΑΝΟΝΕΣ ΓΙΑ ΤΗΝ ΕΡΜΗΝΕΙΑ ΤΗΣ ΣΥΝΔΥΑΣΜΕΝΗΣ ΟΝΟΜΑΤΟΛΟΓΙΑΣ**Γενικός
κανόνας 5 β)**

Οι συσκευασίες που χρησιμοποιούνται συνήθως για ποτά, μαρμελάδες, μουςτάδα, καρυκεύματα ή άλλα, κατατάσσονται με τα εμπορεύματα που περιέχουν, έστω και αν εμφανώς είναι κατάλληλες να χρησιμοποιούνται κατά επαναλαμβανόμενο τρόπο.

Γ. ΚΟΙΝΟΙ ΓΕΝΙΚΟΙ ΚΑΝΟΝΕΣ ΓΙΑ ΤΗΝ ΟΝΟΜΑΤΟΛΟΓΙΑ ΚΑΙ ΤΟΥΣ ΔΑΣΜΟΥΣ**Γενικός
κανόνας 3**

1. Ως «εργάσιμες ημέρες», στην οποία αναφέρεται το άρθρο 18 παράγραφος 1 και 2 του κανονισμού (ΕΟΚ) αριθ. 2913/92 του Συμβουλίου⁽¹⁾, όπως τροποποιήθηκε από τον κανονισμό (ΕΚ) αριθ. 82/97 του Ευρωπαϊκού Κοινοβουλίου και του Συμβουλίου⁽²⁾, νοούνται όλες οι ημέρες εκτός από τις ημέρες που είναι αργίες για τις υπηρεσίες της Ευρωπαϊκής Επιτροπής στις Βρυξέλλες, τις Κυριακές και τα Σάββατα.
2. Ο συντελεστής μετατροπής του Ecu σε εθνικά νομίσματα, όπως προβλέπεται στο άρθρο 18 παράγραφος 1 του προαναφερθέντος κανονισμού και ο οποίος χρησιμοποιείται όταν δεν υπάρχει σχετική δημοσίευση στην *Επίσημη Εφημερίδα των Ευρωπαϊκών Κοινοτήτων* την προτελευταία εργάσιμη ημέρα του μηνός ή την προτελευταία εργάσιμη ημέρα που προηγείται της 15ης του μηνός, είναι ο συντελεστής μετατροπής που δημοσιεύεται για τελευταία φορά πριν από αυτή την προτελευταία εργάσιμη ημέρα του μηνός ή αυτήν που προηγείται της 15ης του μηνός.

⁽¹⁾ ΕΕ L 302 της 19.10.1992, σ. 1.

⁽²⁾ ΕΕ L 17 της 21.1.1997, σ. 1.

ΤΜΗΜΑ Ι

ΖΩΑ ΖΩΝΤΑΝΑ ΚΑΙ ΠΡΟΪΟΝΤΑ ΤΟΥ ΖΩΙΚΟΥ ΒΑΣΙΛΕΙΟΥ

ΚΕΦΑΛΑΙΟ Ι

ΖΩΑ ΖΩΝΤΑΝΑ

- 0101 Άλογα, γαϊδούρια και μουλάρια κάθε είδους, ζωντανά**
- 0101 11 00 Αναπαραγωγής καθαρής φυλής**
Οι όροι υπαγωγής των αλόγων αναπαραγωγής καθαρής φυλής στην εν λόγω διάκριση προβλέπονται από την οδηγία 94/28/ΕΚ του Συμβουλίου (ΕΕ L 178 της 12.7.1994, σ. 66).
- 0101 11 00 Άλογα**
έως
0101 19 90
Τα άγρια άλογα, όπως το άλογο του Przewalski ή το Tarpan (Μογγολίας), εξακολουθούν να υπάγονται στις παρούσες διακρίσεις. Αντίθετα, οι ζέβρες (*Equus zebra*, *Equus grevy*, *Equus burchelli*, *Equus quagga*, κ.λπ.) υπάγονται στη διάκριση 0106 00 90, παρά το γεγονός ότι ανήκουν στην οικογένεια των ιπποειδών.
Τα υβρίδια της φοράδας και της ζέβρας (*Zebrule*) κατατάσσονται στη διάκριση 0106 00 90.
- 0101 19 10 Που προορίζονται για σφαγή**
Τα άλογα που προορίζονται για σφαγή κατατάσσονται στη διάκριση αυτή εφόσον πληρούνται οι σχετικές προϋποθέσεις που καθορίζουν οι αρμόδιες αρχές.
- 0101 20 10 Γαϊδούρια**
Στη διάκριση αυτή υπάγονται τόσο τα κατοικίδια όσο και τα μη κατοικίδια γαϊδούρια. Από τα εν λόγω μη κατοικίδια γαϊδούρια μπορούν να μνημονευθούν το *Djeggetai* της Μογγολίας, το *Kiang* του Θιβέτ, ο όναγρος και ο ημίονος κουλάνος (*Equus hemionus*).
Τα υβρίδια του γαϊδουριού και της ζέβρας κατατάσσονται στη διάκριση 0106 00 90.
- 0101 20 90 Μουλάρια κάθε είδους**
Στη διάκριση αυτή υπάγονται τα ζώα που περιγράφονται στις επεξηγηματικές σημειώσεις του ΕΣ, κλάση 0101, τελευταία παράγραφος.
- 0102 Βοοειδή ζωντανά**
- 0102 10 10 Αναπαραγωγής καθαρής φυλής**
έως
0102 10 90
Οι όροι υπαγωγής των ζωντανών βοοειδών στις εν λόγω διακρίσεις προβλέπονται στην οδηγία του Συμβουλίου 94/28/ΕΚ (ΕΕ αριθ. L 178, 12.7.1994, σ. 66), στο άρθρο 1 της οδηγίας 77/504/ΕΟΚ του Συμβουλίου (ΕΕ L 206 της 12.8.1977, σ. 8), καθώς και στον κανονισμό (ΕΟΚ) 2342/92 της Επιτροπής (ΕΕ L 227 της 11.8.1992, σ. 12).

0102 90 05
έως
0102 90 79

Κατοικίδια

Οι διακρίσεις αυτές περιλαμβάνουν όλα τα βοοειδή (συμπεριλαμβανομένων και των βουβάλων) των γενών **Bos** και **Bubalus**, εφόσον ανήκουν σε κατοικίδια είδη, ανεξαρτήτως του σκοπού για τον οποίο εκτρέφονται (πρόσδοος, εκτροφή, πάχυνση, αναπαραγωγή, σφαγή, κ.λπ.): ωστόσο, εξαιρούνται τα καθαρές φυλής ζώα που προορίζονται για αναπαραγωγή (διακρίσεις 0102 10 10 μέχρι 0102 10 90).

Στις διακρίσεις αυτές υπάγονται κυρίως:

1. Το κοινό βόδι (**Bos taurus**), έστω και όταν εκτρέφεται σε ημιάγρια κατάσταση για τις ταυρομαχίες (φυλές της Ισπανίας, της Κορσικής και της Camargue), το βόδι με κυρτή ράχη ή βόδι ζεμπού (**Bos taurus**) και το βόδι **Watussi**.
2. Ο ευρωπαϊκός βούβαλος και ο ασιατικός βούβαλος ή **Arni** (**Bubalus bubalis**), το **Kerabau** της Κεϋλάνης και το **Anoa** της Κελέβης (**Bubalus depressicornis**).
3. Ο «**Buffalo**» (διασταύρωση βίσονα με κατοικίδιο βοοειδές).

0102 90 90

Άλλα

Η διάκριση αυτή περιλαμβάνει όλα τα μη κατοικίδια βοοειδή (συμπεριλαμβανομένων των βουβάλων), μεταξύ των οποίων μπορούν να αναφερθούν:

1. Τα άγρια ασιατικά βόδια του γένους **Bos**, όπως είναι το **Gaur** και το **Gayal** (**Bos frontalis**) και το **Bauteng** (**Bos javanicus**).
2. Ο «μοσχόβους» ή «προβατόβους ο μοσχοφόρος» (**Ovibos moschatus**).
3. Οι άγριοι αφρικανικοί βούβαλοι του γένους **Synceros**, όπως είναι ο βούβαλος νάνος και ο μεγάλος βούβαλος της Καφρικής (**Synceros caffer**).
4. Τα **γιακ** (**grunniens**) του Θιβέτ.
5. Οι βίσωνες (**Bison bison**) ή «**Buffaloes**».

Σημειώνεται ότι τα **γιακ** και οι βίσωνες έχουν 14 ζεύγη πλευρών, ενώ όλα τα υπόλοιπα βοοειδή (συμπεριλαμβανομένων και των βουβάλων) έχουν μόνο 13.

0103

Χοιροειδή ζωντανά

0103 10 00

Αναπαραγωγής καθαρής φυλής

Οι όροι υπαγωγής των ζωντανών χοιροειδών στην εν λόγω διάκριση προβλέπονται στο άρθρο 2 παράγραφος 2 στοιχείο α) της οδηγίας 94/28/EK του Συμβουλίου (ΕΕ L 178 της 12.7.1994, σ. 66), καθώς και στο άρθρο 1 της οδηγίας 88/661/ΕΟΚ του Συμβουλίου (ΕΕ L 382 της 31.12.1998, σ. 36).

0103 91 90

Άλλα

Από τα μη κατοικίδια ζωντανά χοιροειδή, μπορούν να αναφερθούν:

1. Τα αγριογούρουνα (**Sus scrofa**).
2. Ο φακόχοιρος (**Phacochoerus aethiopicus**), ο ποταμόχοιρος (**Potamochoerus porcus**) και ο υλόχοιρος.
3. Ο ασιατικός αγριόχοιρος **Babyroussa** (ινδική χοιρέλαφος) (**Babyroussa babyroussa**).
4. Ο αμερικανικός αγριόχοιρος πέκαρι (δικότυλος) (**Dicotyles tajacu**).

0103 92 90

Άλλα

Βλέπε τις επεξηγηματικές σημειώσεις της διάκρισης 0103 91 90.

- 0104 Προβατοειδή και αιγοειδή, ζωντανά**
- 0104 10 10 Προβατοειδή**
μέχρι
0104 10 80
- Οι διακρίσεις αυτές περιλαμβάνουν π.χ. τα κατοικίδια προβατοειδή (*Ovis Aries*), τα διάφορα είδη άγριων προβάτων, όπως είναι το πρόβατο της Ευρώπης (*Ovis musimon*), του Καναδά (*Bighorn*) (*Ovis canadensis*), της Ασίας (*Sha* ή *Uria*) (*Ovis orientalis*), το πρόβατο Argali του Pamir (*Ovis ammon*), καθώς και το Arui των Αράβων (*Ammotragus lervia*), το οποίο είναι γνωστό ως «πρόβατο με χ αίτη και τρίχωμα στα πόδια» παρά το γεγονός ότι συγγενεύει περισσότερο με τις κατσίκες.
- 0104 10 10 Αναπαραγωγής καθαρής φυλής**
- Οι όροι υπαγωγής των ζωντανών προβατοειδών στην εν λόγω διάκριση προβλέπονται στο άρθρο 2 παράγραφος 2 στοιχείο α) της οδηγίας 94/28/ΕΚ του Συμβουλίου (ΕΕ L 178 της 12.7.1994, σ. 66), στο άρθρο 2 της οδηγίας 89/361/ΕΟΚ του Συμβουλίου (ΕΕ L 153 της 6.6.1989, σ. 30) καθώς και στον κανονισμό της Επιτροπής (ΕΚ) αριθ. 874/96 (ΕΕ L 118, της 15.5.1996, σ. 12).
- 0104 20 10 Αιγοειδή**
και
0104 20 90
- Οι διακρίσεις αυτές περιλαμβάνουν π.χ. τα κατοικίδια αιγοειδή, το κρι-κρί (ίβηξ) (*Capra ibex*) και το Pasang ή περσική κατσίκια (*Capra aegagrus* ή *Capra hircus*).
- Αντίθετα δεν υπάγονται στις διακρίσεις αυτές, αλλά στη διάκριση 0106 00 90 η μοσχοφόρος δορκάδα (*Moschus moschiferus*), οι αφρικανικές δορκάδες (γαζέλες) (*Hyemoschus*) και οι ασιατικές δορκάδες (τράγουλοι) που, παρά την ονομασία τους, δεν ανήκουν στα αιγοειδή. Το ίδιο συμβαίνει και με τα ζώα που ονομάζονται αντιλόπες-κατσίκες, τα οποία συγγενεύουν τόσο με τα αιγοειδή όσο και με τις αντιλόπες [ημίτραγοι (θαρ των Ιμαλαίων), αίγαργοι, κ.λπ.].
- 0104 20 10 Αναπαραγωγής καθαρής φυλής**
- Η επεξηγηματική σημείωση της διάκρισης 0104 10 10 εφαρμόζεται κατ' αναλογία (*mutatis mutandis*).
- 0105 Πετεινοί, κότες, πάπιες, χήνες, γάλιοι, γαλοπούλες και φραγκόκοτες, ζωντανά, κατοικίδια**
- Η κλάση αυτή αφορά μόνο τα ζωντανά κατοικίδια πτηνά (πουλερικά) που αναφέρονται στην επικεφαλίδα της, στα οποία περιλαμβάνονται και τα κοτόπουλα, τα καπόνια, οι θηλυκές πάπιες και οι αρσενικές χήνες, ανεξαρτήτως αν εκτρέφονται για τα αυγά, το κρέας ή τα φτερά τους, ή για οποιοδήποτε άλλο σκοπό (π.χ. για τη διακόσμηση κλουβιών πάρκων ή υδάτινων χώρων).
- Τα άγρια πουλιά (π.χ. οι άγριοι γάλιοι και γαλοπούλες — *Meleagris gallopavo*), κατατάσσονται στη διάκριση 0106 00 90, παρά το γεγονός ότι είναι δυνατή η εκτροφή και η σφαγή τους με τρόπο ανάλογο προς τον χρησιμοποιούμενο για τα πουλερικά ορνιθώνα.
- Εξάλλου, τα κατοικίδια περιστέρια κατατάσσονται στη διάκριση 0106 00 20.
- 0106 00 Άλλα ζώα ζωντανά**
- 0106 00 10 Κουνέλια κατοικίδια**
- Η διάκριση αυτή περιλαμβάνει μόνο τα κατοικίδια κουνέλια, είτε εκτρέφονται για το κρέας ή το τρίχωμά τους (π.χ. κουνέλι *Angora*) είτε για οποιοδήποτε άλλο σκοπό.
- 0106 00 20 Περιστέρια**
- Η παρούσα διάκριση περιλαμβάνει όλα τα πτηνά της οικογένειας των περιστεροειδών, άγρια ή κατοικίδια, ανεξαρτήτως του σκοπού εκτροφής των τελευταίων (περιστέρια περιστερώνα, περιστέρια διακόσμησης, ταχυδρομικά περιστέρια).
- Μεταξύ των μη κατοικιδίων περιστεριών που περιλαμβάνονται στη διάκριση αυτή, μπορούν να αναφερθούν η φάσα — περιστερά η λευκόλαιμος — (*Columba palambus*), το φασοπερίστερο ή κουτουπάνι — περιστερά η οινάς — (*Columba oenas*), το αγριοπερίστερο — περιστερά η πελεία — (*Columba livia*), το χαλκόχρωμο περιστέρι της Αυστραλίας (*Phars*), τα κολομπίνια και τα τρυγόνια (*Streptopelia turtur*, *Streptopelia risoria*).

Αντίθετα, κατατάσσονται στη διάκριση 0106 00 90 και όχι στην παρούσα διάκριση ορισμένα είδη που συγγενεύουν περισσότερο με τα ορνιθοειδή, όπως είναι τα *Nicobars* (*Coloenas nicobaría*), τα *Colombar*, τα *Goura* (στεμματοφόρα περιστέρια), τα *Guaga* και οι συρράπτες.

0106 00 90**Άλλα**

Η διάκριση αυτή περιλαμβάνει:

1. Όλα τα ζωντανά θηλαστικά, εκτός από τα κατοικίδια ή άγρια ιπποειδή (διακρίσεις 0101 11 00 έως 0101 19 90), ονοειδή (διάκριση 0101 20 10), ημιονοειδή (διάκριση 0101 20 90), βοοειδή (διακρίσεις 0102 10 10 έως 0102 90 90), χοιροειδή (διακρίσεις 0103 10 00 έως 0103 92 90), προβατοειδή ή αιγοειδή (διακρίσεις 0104 10 10 έως 0104 20 90) και τα κατοικίδια κουνέλια (διάκριση 0106 00 10).
2. Όλα τα ζωντανά πτηνά, εκτός από τους πετεινούς, τις κόττες, τις πάπιες, τις χήνες, τους γάλους, τις γαλοπούλες και τις φραγκόκοτες, των κατοικιδίων ειδών (κλάση 0105): εξαίρονται επίσης και τα περιστέρια, κατοικίδια ή μη (διάκριση 0106 00 20).
3. Όλα τα υπόλοιπα είδη ζωντανών ζώων, με εξαίρεση τα ψάρια, τα καρκινοειδή, τα μαλάκια και τα άλλα ασπόνδυλα υδρόβια (κεφάλαιο 3), όπως και τις καλλιέργειες μικροοργανισμών (αριθ. 3002).

Μεταξύ των ζώων που περιλαμβάνονται στην εν λόγω διάκριση μπορούν να αναφερθούν:

1. Από τα θηλαστικά:

- α) τα άγρια κουνέλια (*Oryctolagus cuniculus*) και οι λαγοί·
- β) τα ελάφια, τα ζαρκάδια, τα πλατόνια, οι αίγαγροι των Πυρηναίων (*Rupicapra rupicapra*), η κοινή άλκη ή άλκη της Αμερικής (*Alces alces*), ο ταυρότραγος ή άλκη της Αφρικής (*Taurotragus*), οι αντιλόπες — κατσίκες (ημίτραγοι, *Goral*, *Nemorhede*, *Pronghorn*) και οι αντιλόπες αυτές καθαυτές·
- γ) τα λιοντάρια, οι τίγρεις, οι αρκούδες, οι ρινόκεροι, οι ιπποπόταμοι, οι ελέφαντες, οι καμηλοπαρδάλεις, τα οκαπί, τα καγκουρώ, οι πίθηκοι, κ.λπ·
- δ) οι καμήλες, οι δρομάδες και τα άλλα καμηλοειδή [λάμα, αλπάκα, γκουανάκο, βικούνια (προβατοκάμηλος νοτίου Αμερικής)]·
- ε) οι σκίουροι, οι νυφίτσες της Αμερικής (βιζόν), οι αρκτόμυες, οι κάστορες, οι ονδάρτες ή μοσχοπόντιες, οι μυοπόταμοι ή ενυδρίδες (βίδρες) και τα ινδικά χοιρίδια·
- στ) οι τάρανδοι·
- ζ) οι σκύλοι και οι γάτες·
- η) τα θαλάσσια θηλαστικά (κητοειδή, πτερυγιόποδα, σειρηνίδες, κ.λπ.).

2. Από τα πτηνά:

- α) η αγριόχηνα (*Anser anser*), η μαυρόχηνα ή «περχνόχηνη» (*Branta hernacla*), η καστανόχηνα (*Tadorna tadorna*), ο πρασινολαίμις (*Anas platyphynchus*), το σφουριχτήρι ή κικίρι (*Anas penelope*), οι ζαρόπαπιες (*Anas guergedula*, *Anas crecca*), οι μελανίτες, οι μεγάλες πάπιες του βορρά (*Eiders*), καθώς και οι πάπιες των ειδών *Anas strepera*, *Anas acuta*, και *Anas clypeata*·
- β) οι κύκνοι και τα παγώνια·
- γ) οι πέρδικες, οι φασιανοί, τα ορτύκια, οι μπεκάτσες, τα μπεκατσίνια, οι τσαλαπετεινοί, οι λαγόποδες, οι σιταρίθρες, οι τσίχλες, τα κοτσύφια, οι κορδαλλοί·
- δ) οι σπίνιοι, οι μελισσοφάγοι, τα καναρίνια, τα κολίμπρια, οι παπαγάλοι, κ.λπ.

3. Από τα άλλα ζώα:

- α) τα ερπετά και οι σαύρες, οι χελώνες (χερσαίες, θάλασσας ή του γλυκού νερού) και οι βάτραχοι·
- β) οι άγριες και οι κατοικίδιες μέλισσες (έστω και σε σμήνη, κυψέλες ή άλλα παρόμοια δοχεία)·
- γ) οι μεταξοσκώληκες, οι πεταλούδες, τα κολεόπτερα και άλλα έντομα.

ΚΕΦΑΛΑΙΟ 2

ΚΡΕΑΤΑ ΚΑΙ ΠΑΡΑΠΡΟΪΟΝΤΑ ΣΦΑΓΙΩΝ, ΒΡΩΣΙΜΑ

Γενικές παρατηρήσεις

1. Εξακολουθούν να κατατάσσονται στο κεφάλαιο αυτό τα κρέατα και τα παραπροϊόντα σφαγίων που είναι κατάλληλα για την ανθρώπινη διατροφή, ακόμη και αν παρουσιάζονται ως προοριζόμενα για τη διατροφή των ζώων.
2. Σε ό,τι αφορά το περιεχόμενο των όρων «κρέατα» και «παραπροϊόντα σφαγίων» κατά την έννοια αυτού του κεφαλαίου, βλέπε τις επεξηγηματικές σημειώσεις του ΕΣ, γενικές παρατηρήσεις του κεφαλαίου 2.
3. Σε ό,τι αφορά τις διάφορες καταστάσεις με τις οποίες είναι δυνατή η παρουσίαση των κρεάτων και παραπροϊόντων σφαγίων που υπάγονται στο κεφάλαιο αυτό (νωπά, διατηρημένα με απλή ψύξη, κατεψυγμένα, αλατισμένα ή σε άρμη, αποξηραμένα ή καπνιστά), βλέπε τις επεξηγηματικές σημειώσεις του ΕΣ, γενικές παρατηρήσεις του κεφαλαίου 2. Σημειώνεται, εξάλλου, ότι οι διατάξεις που ισχύουν για το κατεψυγμένο κρέας καλύπτουν και το κρέας που έχει υποστεί βαθιά κατάψυξη· το ίδιο συμβαίνει και με το κρέας που έχει μερικώς ή ολικώς αποψυχθεί. Εννοείται, εξάλλου, ότι ο όρος «κατεψυγμένο» καλύπτει όχι μόνο το κρέας που υποβάλλεται στη διαδικασία κατάψυξης ενώ βρίσκεται σε νωπή κατάσταση, αλλά και το κρέας το οποίο αρχικά μεν αποξηραίνεται ελαφρά, στη συνέχεια δε υφίσταται κατάψυξη, εφόσον η αποτελεσματική και μακρόχρονη συντήρησή του εξασφαλίζεται κυρίως μέσω της κατάψυξης αυτής.
4. Οι επεξηγηματικές σημειώσεις του ΕΣ, γενικές παρατηρήσεις του κεφαλαίου 2, ισχύουν επίσης και σε ό,τι αφορά τη διάκριση μεταξύ των κρεάτων και παραπροϊόντων σφαγίων του παρόντος κεφαλαίου και των προϊόντων του κεφαλαίου 16. Διευκρινίζεται ωστόσο ότι εξακολουθούν να υπάγονται στο κεφάλαιο 2 τα ωμά κρέατα και παραπροϊόντα σφαγίων τα οποία έχουν αλεστεί αλλά δεν έχουν υποστεί άλλη επεξεργασία και τα οποία συσκευάζονται απλώς μέσα σε φύλλο από πλαστική ύλη (έστω και με τη μορφή λουκάνικου) απλώς και μόνο για να διευκολυνθεί ο χειρισμός και η μεταφορά τους.
5. Για τη διάκριση μεταξύ τεμαχίων χωρίς κόκαλα και τεμαχίων με κόκαλα, οι χόνδροι και οι τένοντες δεν θεωρούνται ως κόκαλα.

0201

Κρέατα βοοειδών, νωπά ή διατηρημένα με απλή ψύξη

Η κλάση αυτή καλύπτει μόνο τα νωπά ή διατηρημένα με απλή ψύξη κρέατα τα προερχόμενα από ζώα της κλάσης 0102.

Για την εφαρμογή των ορισμών των σχετικών με τα μπροστινά και τα πεινιά τέταρτα θεωρούνται:

- α) ως τράχηλος, το μυώδες τμήμα του περιαιχενίου με τους επτά αυχενικούς ημισπονδύλους·
- β) ως ωμοπλάτη, το μπροστινό μέλος που περιλαμβάνει τα οστά της ωμοπλάτης (*Scapulum*), του βραχίονα (*Humerus*), την κερκίδα και την ωλένη, καθώς επίσης και τους μυς που τα περιβάλλουν·
- γ) ως οσφυϊκό και πεινιό θωρακικό μέρος, το φιλέτο και το ψευτοφιλέτο, καθώς και το ψαρονέφρι με ή χωρίς τη λεπτή λωρίδα κρέατος που ονομάζεται στα γαλλικά *Aiguillette baronne* (*Gooseskirt*).

0201 10 00

Σε ολόκληρο σφάγιο ή μισά σφάγια

Οι όροι «ολόκληρο σφάγιο» και «μισό σφάγιο» καθορίζονται στη συμπληρωματική σημείωση 1 Α του παρόντος κεφαλαίου παράγραφοι α) και β). Εξάλλου, οι ακανθώδεις αποφύσεις των οκτώ ή εννέα πρώτων νωτιαίων σπονδύλων επιτρέπεται να αφήνονται εναλλακτικά στο δεξιό ή το αριστερό ημισφάγιο.

0201 20 20

Τέταρτα του σφαγίου, που ονομάζονται «αλληλοσυμπληρούμενα»

Ο όρος «τέταρτο αλληλοσυμπληρούμενο» καθορίζεται στη συμπληρωματική σημείωση 1 Α του παρόντος κεφαλαίου παράγραφος γ).

0201 20 30**Μπροστινά τέταρτα μη χωρισμένα ή χωρισμένα**

Οι όροι «μπροστινό τέταρτο μη χωρισμένο» και «μπροστινό τέταρτο χωρισμένο» καθορίζονται στη συμπληρωματική σημείωση 1 Α του παρόντος κεφαλαίου παράγραφοι δ) και ε). Όπως προκύπτει από τους σχετικούς ορισμούς, εξαιρούνται από την παρούσα διάκριση και κατατάσσονται στη διάκριση 0201 20 90 π.χ. τα μπροστινά τμήματα του ημισφαγίου τα οποία, με όλα τα αντίστοιχα κόκαλα, περιλαμβάνουν λιγότερες από τέσσερις πλευρές ή από τα οποία λείπει το περιαντρένιο ή η ωμοπλάτη, ή ακόμη τα ίδια μπροστινά μέρη από τα οποία έχει αφαιρεθεί ένα κόκαλο, όπως π.χ. ο σπόνδυλος άτλας.

0201 20 50**Πισινά τέταρτα μη χωρισμένα ή χωρισμένα**

Οι όροι «πισινό τέταρτο μη χωρισμένο» και «πισινό τέταρτο χωρισμένο» καθορίζονται στη συμπληρωματική σημείωση 1 Α του παρόντος κεφαλαίου παράγραφοι στ) και ζ). Όπως προκύπτει από τις εν λόγω συμπληρωματικές σημειώσεις, δεν περιλαμβάνονται στην παρούσα διάκριση και κατατάσσονται στη διάκριση 0201 20 90 π.χ. τα πισινά μέρη του ημισφαγίου τα οποία, με όλα τα αντίστοιχα κόκαλα περιλαμβάνουν λιγότερες από τρεις πλευρές ή από τα οποία λείπει ο μηρός ή το οσφυϊκό και πισινό θωρακικό μέρος. Ωστόσο, τα πισινά τέταρτα που παρουσιάζονται χωρίς νεφρά ή περινεφρικό λίπος, με ή χωρίς το κοιλιακό τοίχωμα, εξακολουθούν να κατατάσσονται ως πισινά τέταρτα.

0201 20 90**Άλλα**

Η διάκριση αυτή περιλαμβάνει κυρίως την ωμοπλάτη, το μηρό και το ψευτοφίλετο, με κόκαλα. Εδώ υπάγονται επίσης τα μπροστινά και πισινά μέρη του ημισφαγίου (με κόκαλα) τα οποία δεν ανταποκρίνονται στον ορισμό των «αλληλοσυμπληρούμενων» τετάρτων, ούτε στον ορισμό των μπροστινών ή πισινών τετάρτων.

0201 30 00**Χωρίς κόκαλα**

Η διάκριση αυτή περιλαμβάνει όλα τα τεμάχια κρέατος βοοειδών, νωπά ή διατηρημένα με απλή ψύξη, από τα οποία έχουν αφαιρεθεί όλα τα κόκαλα, όπως είναι π.χ. τα χωρίς κόκαλα φιλέτα και κοιλιακά τοιχώματα.

0202**Κρέατα βοοειδών, κατεψυγμένα**

Στην κλάση αυτή περιλαμβάνεται μόνο το κατεψυγμένο κρέας των ζώων που υπάγονται στην κλάση 0102.

0202 10 00**Σε ολόκληρα σφάγια ή μισά σφάγια**

Οι όροι «ολόκληρο σφάγιο» και «μισό σφάγιο» καθορίζονται στη συμπληρωματική σημείωση 1 Α του παρόντος κεφαλαίου παράγραφοι α) και β).

0202 20 10**Τέταρτα του σφαγίου, που ονομάζονται «αλληλοσυμπληρούμενα»**

Ο όρος «αλληλοσυμπληρούμενο τέταρτο» καθορίζεται στη συμπληρωματική σημείωση 1 Α του παρόντος κεφαλαίου παράγραφος γ).

0202 20 30**Μπροστινά τέταρτα μη χωρισμένα ή χωρισμένα**

Οι όροι «μπροστινό τέταρτο μη χωρισμένο» και «μπροστινό τέταρτο χωρισμένο» καθορίζονται στη συμπληρωματική σημείωση 1 Α του παρόντος κεφαλαίου παράγραφοι δ) και ε).

0202 20 50**Πισινά τέταρτα μη χωρισμένα ή χωρισμένα**

Οι όροι «πισινό τέταρτο μη χωρισμένο» και «πισινό τέταρτο χωρισμένο» καθορίζονται στη συμπληρωματική σημείωση 1 Α του παρόντος κεφαλαίου παράγραφοι στ) και ζ).

0202 20 90**Άλλα**

Η επεξηγηματική σημείωση της διάκρισης 0201 20 90 εφαρμόζεται αναλογικά.

- 0202 30 50** **Τεμάχια μπροστινών τετάρτων και στηθών, που ονομάζονται «αυστραλιανά»**
- Οι όροι «τεμάχια μπροστινών τετάρτων που ονομάζονται αυστραλιανά» και «τεμάχια στηθών που ονομάζονται αυστραλιανά» καθορίζονται στη συμπληρωματική σημείωση 1 του παρόντος κεφαλαίου παραγράφος η).
- 0202 30 90** **Άλλα**
- Η διάκριση αυτή περιλαμβάνει όλα τα κατεψυγμένα τεμάχια κρέατος βοοειδών, από τα οποία έχουν αφαιρεθεί όλα τα κόκαλα, εκτός από τα κατεψυγμένα μέρη που υπάγονται στη διάκριση 0202 30 10 και τα τεμάχια της διάκρισης 0202 30 50.
- 0203** **Κρέατα χοιροειδών, νωπά, διατηρημένα με απλή ψύξη ή κατεψυγμένα**
- Στην κλάση αυτή περιλαμβάνεται μόνο το κρέας των ζώων που υπάγονται στην κλάση 0103.
- Το κρέας των χοιροειδών που πιστοποιείται από τις αρμόδιες αρχές της Αυστραλίας ότι πρόκειται για κρέας ζώων που ζουν σε άγρια κατάσταση στην Αυστραλία, θεωρείται ως κρέας άλλο από το κρέας κατοικιδίων χοιροειδών.
- 0203 11 10** **Νωπά ή διατηρημένα με απλή ψύξη**
έως
0203 19 90
- Στις διακρίσεις αυτές περιλαμβάνεται μόνο το νωπό ή διατηρημένο με απλή ψύξη κρέας των ζώων που υπάγονται στην κλάση 0103.
- 0203 11 10** **Χοιροειδών κατοικιδίων**
- Ο όρος «ολόκληρα σφάγια ή μισά σφάγια» καθορίζεται στη συμπληρωματική σημείωση 2 Α του παρόντος κεφαλαίου παραγράφος α).
- 0203 12 11** **Χοιρομέρια (ζαμπόν) και τεμάχια αυτών**
- Οι όροι «χοιρομέρι» και «τεμάχια» καθορίζονται στη συμπληρωματική σημείωση 2 Α παραγράφος β) και 2 Β αυτού του κεφαλαίου.
- Υπάγονται στην παρούσα διάκριση οι πισινές κνήμες (κότσι) με κόκαλα.
- 0203 12 19** **Ωμοπλάτες και τεμάχια αυτών**
- Οι όροι «ωμοπλάτη» και «τεμάχια» καθορίζονται στη συμπληρωματική σημείωση 2 Α παραγράφος δ) και 2 Β αυτού του κεφαλαίου.
- Υπάγονται στη διάκριση αυτή οι στηθοπλευρές («côtitis») και οι μπροστινές κνήμες (κότσι) με κόκαλα.
- 0203 19 11** **Μπροστινά μέρη και τεμάχια αυτών**
- Οι όροι «μπροστινό μέρος» και «τεμάχια» καθορίζονται στη συμπληρωματική σημείωση 2 Α παραγράφος γ) και 2 Β αυτού του κεφαλαίου.
- Δεν υπάγονται στη διάκριση αυτή οι μπροστινές κνήμες, ούτε οι στηθοπλευρές («côtitis») (διάκριση 0203 12 19).
- 0203 19 13** **Θωρακο-οσφυϊκή χώρα και τεμάχια αυτής**
- Οι όροι «θωρακοοσφυϊκή χώρα» και «τεμάχια» καθορίζονται στη συμπληρωματική σημείωση 2 Α παραγράφος ε) και 2 Β αυτού του κεφαλαίου.
- Υπάγονται στη διάκριση αυτή οι πλευρές του καρέ.

- 0203 19 15** **Κοιλιακή χώρα (πανσέτα) — (entrelardés) — και τεμάχια αυτής**
- Οι όροι «κοιλιακή χώρα (πανσέτα)» και «τεμάχια» καθορίζονται στις συμπληρωματικές σημειώσεις 2 Α παράγραφος ζ) και 2 Β αυτού του κεφαλαίου.
- Τα τεμάχια της κοιλιακής χώρας (πανσέτας) κατατάσσονται στη διάκριση αυτή μόνον όταν περιέχουν το δέρμα και το λαρδί.
- Δεν υπάγονται στη διάκριση αυτή οι στηθοπλευρές (pain de côtes) χωρίς δέρμα και λαρδί (διάκριση 0203 19 59).
- 0203 19 59** **Άλλα**
- Υπάγονται στη διάκριση αυτή οι στηθοπλευρές (pain de côtes) χωρίς δέρμα ούτε λαρδί.
- 0203 19 90** **Άλλα**
- Στη διάκριση αυτή περιλαμβάνεται μόνο το κρέας των ζώων που υπάγονται στις διακρίσεις 0103 91 90 και 0103 92 90 κυρίως δε το κρέας του αγριογούρουνου, με εξαίρεση τα ολόκληρα σφάγια, τα μισά σφάγια, τα χοιρομέρια (ζαμπόν), τις ωμοπλάτες και τα τεμάχιά τους.
- 0203 21 10** **Κατεψυγμένα**
έως
0203 29 90
- Οι επεξηγηματικές σημειώσεις των διακρίσεων 0203 11 10 έως 0203 19 90 και των υποδιαρρέσεων τους εφαρμόζονται, αναλογικά, και στις παρούσες διακρίσεις οι οποίες έχουν ταυτόσημες υποδιαρρέσεις.
- 0204** **Κρέατα προβατοειδών ή αιγοειδών, νοπά, διατηρημένα με απλή ψύξη ή κατεψυγμένα**
- Στην κλάση αυτή περιλαμβάνεται μόνο το νοπά, διατηρημένο με απλή ψύξη ή κατεψυγμένο κρέας των ζώων που υπάγονται στην κλάση 0104, κατοικίδιων ή άγριων, και κυρίως το κρέας των προβατοειδών (κατοικίδιων ή άγριων) καθώς επίσης και το κρέας των κρι-κρι.
- 0204 10 00** **Ολόκληρα σφάγια και μισά σφάγια αρνιού, νοπά ή διατηρημένα με απλή ψύξη**
- Οι όροι «ολόκληρα σφάγια» και «μισά σφάγια» καθορίζονται στη συμπληρωματική σημείωση 3 Α του παρόντος κεφαλαίου παράγραφοι α) και β).
- Σε ό,τι αφορά τον ορισμό του αρνίσιου κρέατος, βλέπε επεξηγηματική σημείωση ΕΣ, διακρίσεις 0204 10 και 0204 30.
- 0204 21 00** **Σε ολόκληρα σφάγια ή μισά σφάγια**
- Οι όροι «ολόκληρα σφάγια» και «μισά σφάγια» καθορίζονται στη συμπληρωματική σημείωση 3 Α του παρόντος κεφαλαίου παράγραφοι α) και β).
- 0204 22 10** **Μπροστινό μέρος σφαγίου ή μισό μπροστινό μέρος σφαγίου**
- Οι όροι «μπροστινό μέρος σφαγίου» και «μισό μπροστινό μέρος σφαγίου» καθορίζονται στη συμπληρωματική σημείωση 3 Α του παρόντος κεφαλαίου παράγραφοι γ) και δ).
- 0204 22 30** **Καρέ ή/και οσφυϊκή χώρα (σέλα) ή μισό καρέ ή/και μισό οσφυϊκής χώρας (σέλας)**
- Οι όροι «καρέ και οσφυϊκή χώρα (σέλα)», «οσφυϊκή χώρα (σέλα)», «καρέ», «μισό καρέ και μισό οσφυϊκής χώρας (σέλας)», «μισό οσφυϊκής χώρας (σέλας)» και «μισό καρέ» καθορίζονται στη συμπληρωματική σημείωση 3 Α του παρόντος κεφαλαίου παράγραφοι ε) και στ).
- 0204 22 50** **Μηροί με λεκάνη (κιλότο) ή μισοί μηροί με λεκάνη (μισό κιλότο)**
- Οι όροι «μηρός με λεκάνη (κιλότο)» και «μισός μηρός με λεκάνη (μισό κιλότο)» καθορίζονται στη συμπληρωματική σημείωση 3 Α του παρόντος κεφαλαίου παράγραφοι ζ) και η).

- 0204 30 00** **Ολόκληρα σφάγια και μισά σφάγια αρνιού, κατεψυγμένα**
- Η επεξηγηματική σημείωση της διάκρισης 0204 10 00 εφαρμόζεται αναλογικά και στην παρούσα διάκριση.
- 0204 41 00** **Άλλα κρέατα προβατοειδών, κατεψυγμένα**
έως
- 0204 43 90** Οι επεξηγηματικές σημειώσεις των διακρίσεων 0204 21 00, 0204 22 10, 0204 22 30 και 0204 22 50 εφαρμόζονται αναλογικά και στις διακρίσεις 0204 41 00, 0204 42 10, 0204 42 30 και 0204 42 50.
- 0204 50 11** **Κρέατα αιγοειδών**
έως
- 0204 50 79** Οι όροι «ολόκληρα σφάγια» και «μισά σφάγια» (διακρίσεις 0204 50 11 και 0204 50 51), «μπροστινό μέρος σφαγίου» και «μισό μπροστινό μέρος σφαγίου» (διακρίσεις 0204 50 13 και 0204 50 53), «καρέ και οσφυϊκή χώρα (σέλα)», «οσφυϊκή χώρα (σέλα)», «καρέ», «μισό καρέ» και «μισό οσφυϊκής χώρας (σέλας)», «μισό οσφυϊκής χώρας (σέλας)» και «μισό καρέ» (διακρίσεις 0204 50 15 και 0204 50 55), «μηρός με λεκάνη (κινότο)» και «μισός μηρός με λεκάνη (μισό κινότο)» (διακρίσεις 0204 50 19 και 0204 50 59) καθορίζονται στη συμπληρωματική σημείωση 3 Α του παρόντος κεφαλαίου, παράγραφοι α) και β), γ) και δ), ε) και ζ), η) και θ) αντίστοιχα.
- 0206** **Παραπροϊόντα σφαγίων βρώσιμα, βοοειδών, χοιροειδών, προβατοειδών, αιγοειδών, αλόγων, γαϊδουριών ή μουλαριών, νωπά, διατηρημένα με απλή ψύξη ή κατεψυγμένα**
- Η κλάση αυτή περιλαμβάνει τα παραπροϊόντα των ζώων που υπάγονται στην κλάση 0101 έως 0104. Τα παραπροϊόντα που προορίζονται για την παρασκευή φαρμακευτικών προϊόντων κατατάσσονται στις αντίστοιχες διακρίσεις μόνο εφόσον πληρούνται οι σχετικοί όροι που καθορίζουν οι αρμόδιες αρχές.
- Ισχύει επίσης η επεξηγηματική σημείωση του ΕΣ, κλάση 0206, στην οποία και γίνεται παραπομπή.
- 0206 10 10** **Βοοειδών, νωπά ή διατηρημένα με απλή ψύξη**
έως
- 0206 10 99** Οι διακρίσεις αυτές περιλαμβάνουν μόνο τα νωπά ή διατηρημένα με απλή ψύξη παραπροϊόντα των ζώων που υπάγονται στην κλάση 0102.
- 0206 10 95** **Στύλοι διαφράγματος και διάφραγμα**
- Το διάφραγμα και οι στύλοι του διαφράγματος αποτελούν τα μυώδη τμήματα του ομώνυμου υμένα.
- 0206 21 00** **Βοοειδών, κατεψυγμένα**
έως
- 0206 29 99** Οι διακρίσεις αυτές περιλαμβάνουν μόνο τα κατεψυγμένα παραπροϊόντα των ζώων που υπάγονται στην κλάση 0102.
- 0206 30 10** **Χοιροειδών, νωπά ή διατηρημένα με απλή ψύξη**
έως
- 0206 30 90** Οι διακρίσεις αυτές περιλαμβάνουν μόνο τα νωπά ή διατηρημένα με απλή ψύξη παραπροϊόντα των ζώων που υπάγονται στην κλάση 0103.
- 0206 30 31** **Άλλα**
- Η διάκριση αυτή περιλαμβάνει π.χ. τις κεφαλές ή μισές κεφαλές, με ή χωρίς το μυαλό, τα μάγουλα ή τη γλώσσα, συμπεριλαμβανομένων και των τεμαχίων τους (συμπληρωματική σημείωση 2 Γ του παρόντος κεφαλαίου)· ο όρος «τεμάχια κεφαλών» καθορίζεται στην τρίτη παράγραφο της ίδιας συμπληρωματικής σημείωσης.
- Η διάκριση περιλαμβάνει επίσης, μεταξύ άλλων, τα πόδια, τις ουρές, τα νεφρά, τις καρδιές, τις γλώσσες, τα πνευμόνια, το βρώσιμο δέρμα, το μυαλό και το λίπος που καλύπτει τα έντερα (μπόλια ή σκέπη).
- 0206 30 90** **Άλλα**
- Η διάκριση αυτή περιλαμβάνει π.χ. τα παραπροϊόντα αγριογούρουνου.

0206 41 10 έως 0206 49 99	Χοιροειδών, κατεψυγμένα Οι διακρίσεις αυτές περιλαμβάνουν μόνο τα κατεψυγμένα παραπροϊόντα των ζώων που υπάγονται στην κλάση 0103.
0206 49 91	Χοιροειδών κατοικιδίων Βλέπε την επεξηγηματική σημείωση της διάκρισης 0206 30 31.
0206 49 99	Άλλα Η διάκριση αυτή περιλαμβάνει π.χ. τα παραπροϊόντα αγριογούρουνου.
0206 80 91	Αλόγων, γαϊδουριών ή μουλαριών Η διάκριση αυτή περιλαμβάνει μόνο τα νωπά ή διατηρημένα με απλή ψύξη παραπροϊόντα των ζώων που υπάγονται στην κλάση 0101.
0206 80 99	Προβατοειδών ή αιγοειδών Η διάκριση αυτή περιλαμβάνει μόνο τα νωπά ή διατηρημένα με απλή ψύξη παραπροϊόντα των ζώων που υπάγονται στην κλάση 0101.
0206 90 91	Αλόγων, γαϊδουριών ή μουλαριών Η διάκριση αυτή περιλαμβάνει μόνο τα κατεψυγμένα παραπροϊόντα των ζώων που υπάγονται στην κλάση 0101.
0206 90 99	Προβατοειδών ή αιγοειδών Η διάκριση αυτή περιλαμβάνει μόνο τα κατεψυγμένα παραπροϊόντα των ζώων που υπάγονται στην κλάση 0104.
0207	Κρέατα και παραπροϊόντα βρώσιμα, νωπά, διατηρημένα με απλή ψύξη ή κατεψυγμένα, πουλερικών της κλάσης 0105
0207 11 10	Που παρουσιάζονται μαδημένα, χωρίς έντερα, με το κεφάλι και τα πόδια, και που ονομάζονται «κοτόπουλα 83 %» Η παρούσα διάκριση περιλαμβάνει κυρίως τους πετεινούς, τις κότες και τα κοτόπουλα, τα οποία παρουσιάζονται μαδημένα, με το κεφάλι και τα πόδια, και από τα οποία έχουν αφαιρεθεί τα έντερα, όχι όμως και τα υπόλοιπα εντόσθια (κυρίως τα πνευμόνια, το συκώτι, το στομάχι, η καρδιά και οι ωθήρες).
0207 11 30	Που παρουσιάζονται μαδημένα, κενά, χωρίς το κεφάλι και τα πόδια αλλά με το λαιμό, την καρδιά, το συκώτι και το στομάχι, και που ονομάζονται «κοτόπουλα 70 %» Η παρούσα διάκριση περιλαμβάνει κυρίως τα κοτόπουλα για ψήσιμο τα οποία παρουσιάζονται μαδημένα, χωρίς το κεφάλι και τα πόδια αλλά με το λαιμό και τελείως κενά, των οποίων όμως η καρδιά, το συκώτι και το στομάχι επανατοποθετούνται στο εσωτερικό του σώματος αφού προηγουμένως αφαιρεθούν.
0207 11 90	Που παρουσιάζονται μαδημένα, κενά, χωρίς το κεφάλι, τα πόδια, το λαιμό, την καρδιά, το συκώτι και το στομάχι, και που ονομάζονται «κοτόπουλα 65 %», ή που παρουσιάζονται διαφορετικά Η παρούσα διάκριση περιλαμβάνει κυρίως τα κοτόπουλα για ψήσιμο τα οποία παρουσιάζονται μαδημένα, χωρίς το κεφάλι και τα πόδια, είναι δε τελείως κενά. Περιλαμβάνει επίσης τους πετεινούς, τις κότες και τα κοτόπουλα τα οποία παρουσιάζονται με μορφή που δεν ανταποκρίνεται σε κανέναν από τους τρόπους παρουσίασης που αναφέρονται στις διακρίσεις 0207 11 10 και 0207 11 30, όπως είναι π.χ. τα μη μαδημένα κοτόπουλα που παρουσιάζονται με το κεφάλι, τα πόδια και τα έντερά τους.
0207 12 10 και 0207 12 90	Μη τεμαχισμένα, κατεψυγμένα Οι επεξηγηματικές σημειώσεις των διακρίσεων 0207 11 30 και 0207 11 90 εφαρμόζονται κατ' αναλογία (mutatis mutandis).

0207 13 10

Χωρίς κόκαλα

Η παρούσα διάκριση περιλαμβάνει το χωρίς κόκαλα κρέας πετεινού, κότας και κοτόπουλου, ανεξαρτήτως του μέρους του σώματος από το οποίο προέρχεται.

0207 13 20

Μισά ή τέταρτα

Ο όρος «μισά» ορίζεται στη συμπληρωματική σημείωση αριθ. 4 στοιχεία α) και β) του παρόντος κεφαλαίου.

Ο όρος «τέταρτα» ορίζεται στη συμπληρωματική σημείωση αριθ. 4 στοιχεία α) και γ) του παρόντος κεφαλαίου. Η παρούσα διάκριση περιλαμβάνει τα πσινά τέταρτα τα οποία αποτελούνται από την κνήμη (κνήμη και περόνη), το μηρό (μηριαίο οστούν), το πίσω μέρος της ράχης και την ουρά καθώς και τα μπροστινά τέταρτα που αποτελούνται κυρίως από το μισό του στήθους και την αντίστοιχη φτερούγα.

0207 13 30

Φτερούγες ολόκληρες έστω και χωρίς τα άκρα

Ο όρος «φτερούγες ολόκληρες, έστω και χωρίς τα άκρα» ορίζεται στη συμπληρωματική σημείωση αριθ. 4 στοιχεία α) και δ) του παρόντος κεφαλαίου.

0207 13 40

Ράχες, λαιμοί, ράχες με λαιμούς, ουρές και άκρα από φτερούγες

Βλέπε συμπληρωματική σημείωση 4 (α) του παρόντος κεφαλαίου.

Στην παρούσα διάκριση κατατάσσονται μεταξύ άλλων οι ράχες με λαιμούς που περιλαμβάνουν: ένα κομμάτι του λαιμού, τη ράχη και ενδεχομένως την ουρά, καθώς και οι ράχες, οι λαιμοί, οι ουρές και τα άκρα από τις φτερούγες.

0207 13 50

Στήθη και τεμάχια από στήθια

Ο όρος «στήθη» ορίζεται στην συμπληρωματική σημείωση αριθ. 4 στοιχεία α) και ε) του παρόντος κεφαλαίου.

0207 13 60

Μηροί και τεμάχια μηρών

Ο όρος «μηροί» ορίζεται στη συμπληρωματική σημείωση αριθ. 4 στα στοιχεία α) και στ) του παρόντος κεφαλαίου.

Η κοπή του μηρού από τη ράχη πρέπει να πραγματοποιείται μεταξύ των δύο γραμμών που οροθετούν τις αρθρώσεις, σύμφωνα με το κατωτέρω σκαρίφημα:

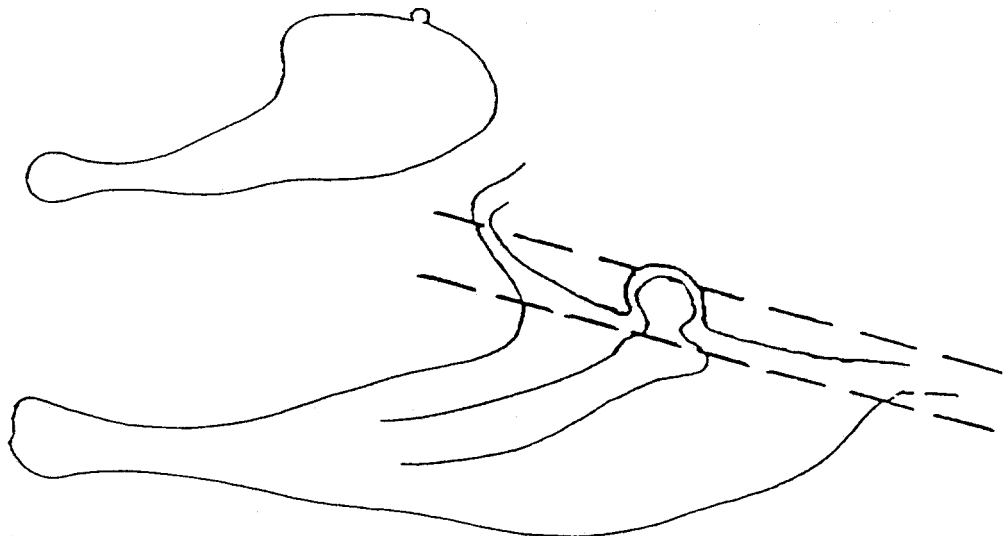

- 0207 13 91** **Συκώτια**
Βλέπε τις επεξηγηματικές σημειώσεις του ΕΣ, κλάση 0207, τελευταία παράγραφος.
- 0207 13 99** **Άλλα**
Η παρούσα διάκριση περιλαμβάνει τα βρώσιμα παραπροϊόντα και κυρίως τις καρδιές, τα λειριά και τα κάλλαια, εξαιρουμένων των συκωτιών.
Στη διάκριση αυτή κατατάσσονται επίσης και τα πόδια από πετεινούς, κότες ή κοτόπουλα.
- 0207 14 10** **Τεμάχια και παραπροϊόντα σφαγείων, κατεψυγμένα**
έως
0207 14 99 Οι επεξηγηματικές σημειώσεις των διακρίσεων 0207 13 10 έως 0207 13 99 εφαρμόζονται κατ' αναλογία (*mutatis mutandis*).
- 0207 24 10** **Που παρουσιάζονται μαδημένα, κενά, χωρίς το κεφάλι και τα πόδια, με το λαιμό, την καρδιά, το συκώτι και το στομάχι, και που ονομάζονται «γάλοι 80 %»**
Η παρούσα διάκριση περιλαμβάνει κυρίως τους μαδημένους γάλους και γαλοπούλες, που παρουσιάζονται χωρίς το κεφάλι και τα πόδια αλλά με το λαιμό και είναι τελείως κενοί, των οποίων όμως η καρδιά, το συκώτι και το στομάχι τοποθετούνται εκ νέου στο εσωτερικό του σώματος αφού προηγουμένως αφαιρεθούν.
- 0207 24 90** **Που παρουσιάζονται μαδημένα, κενά, χωρίς το κεφάλι, το λαιμό, τα πόδια, την καρδιά, το συκώτι και το στομάχι, και που ονομάζονται «γάλοι 73 %», ή που παρουσιάζονται διαφορετικά**
Η παρούσα διάκριση περιλαμβάνει κυρίως τους μαδημένους και έτοιμους για ψήσιμο γάλους και γαλοπούλες, που παρουσιάζονται χωρίς το κεφάλι, το λαιμό και τα πόδια, είναι δε τελείως κενοί. Περιλαμβάνει επίσης τους γάλους και τις γαλοπούλες που παρουσιάζονται με μορφή που δεν αντιστοιχεί σε κανέναν από τους ειδικούς τρόπους παρουσίασης που αναφέρονται στις διακρίσεις 0207 24 10 και 0207 24 90.
- 0207 25 10** **Μη τεμαχισμένα, κατεψυγμένα**
και
0207 25 90 Οι επεξηγηματικές σημειώσεις των διακρίσεων 0207 24 10 και 0207 24 90 εφαρμόζονται κατ' αναλογία (*mutatis mutandis*).
- 0207 26 10** **Χωρίς κόκαλα**
Εφαρμόζεται αναλογικά η αντίστοιχη επεξηγηματική σημείωση της διάκρισης 0207 13 10 (*mutatis mutandis*).
- 0207 26 20** **Μισά ή τέταρτα**
Εφαρμόζεται αναλογικά η αντίστοιχη επεξηγηματική σημείωση της διάκρισης 0207 13 20 (*mutatis mutandis*).
- 0207 26 30** **Φτερούγες ολόκληρες, έστω και χωρίς τα άκρα**
Ο όρος «φτερούγες ολόκληρες, έστω και χωρίς τα άκρα», ορίζεται στην συμπληρωματική σημείωση αριθ. 4 (α) και (δ) του παρόντος κεφαλαίου.
- 0207 26 40** **Ράχες, λαιμοί, ράχες με λαιμούς, ουρές, άκρα από φτερούγες**
Εφαρμόζεται αναλογικά η αντίστοιχη επεξηγηματική σημείωση της διάκρισης 0207 13 40 (*mutatis mutandis*).
- 0207 26 50** **Στήθια και τεμάχια από στήθια**
Ο όρος «στήθια» ορίζεται στην συμπληρωματική σημείωση αριθ. 4 (α) και (ε) του παρόντος κεφαλαίου.

0207 26 60

Κνήμες και τεμάχια κνημών

Ο όρος «κνήμες» ορίζεται στη συμπληρωματική σημείωση αριθ. 4 στοιχεία α) και ζ) του παρόντος κεφαλαίου.

Η κοπή της κνήμης (η οποία συχνά στο εμπόριο ονομάζεται «drumstick») από το μηριαίο οστόν πρέπει να πραγματοποιείται μεταξύ των δύο γραμμών που οροθετούν τις αρθρώσεις, σύμφωνα με το ακόλουθο σκαρίφημα:

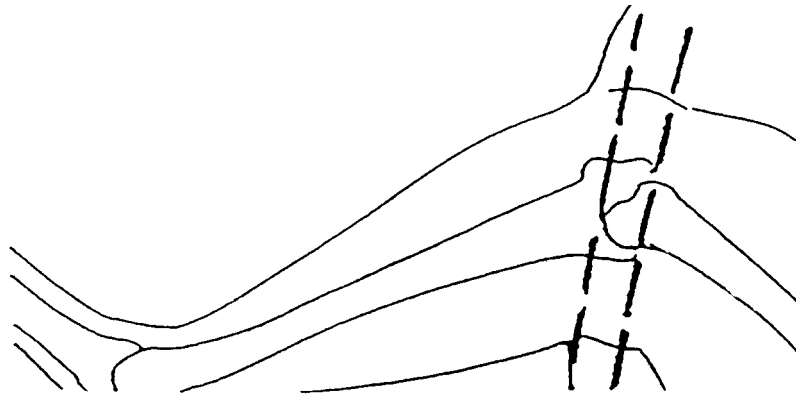

0207 26 70

Άλλα

Η παρούσα διάκριση περιλαμβάνει τα μέρη του περιγράφονται στην συμπληρωματική σημείωση αριθ. 4 στοιχεία α) και η) του παρόντος κεφαλαίου.

Η κοπή του μηριαίου (το οποίο συχνά στο εμπόριο ονομάζεται «thigh») ή η κοπή ολόκληρου του μηρού (ο οποίος συχνά ονομάζεται στο εμπόριο «whole leg») από τη ράχη πρέπει να πραγματοποιείται μεταξύ των δύο γραμμών που οροθετούν τις αρθρώσεις, σύμφωνα με το σκαρίφημα της επεξηγηματικής σημείωσης στη διάκριση 0207 13 60.

Η κοπή του μηριαίου οστού από την κνήμη πρέπει να πραγματοποιείται μεταξύ των δύο γραμμών που οροθετούν τις αρθρώσεις, σύμφωνα με το σκαρίφημα της επεξηγηματικής σημείωσης στη διάκριση 0207 26 60.

0207 26 91

Συκώτια

Βλέπε τις επεξηγηματικές σημειώσεις του ΕΣ κλάση 0207, τελευταία παράγραφος.

0207 26 99

Άλλα

Οι επεξηγηματικές σημειώσεις της διάκρισης 0207 13 99 εφαρμόζονται κατ' αναλογία (mutatis mutandis).

0207 27 10
έως

0207 27 99

Τεμάχια και παραπροϊόντα σφαγίων, κατεψυγμένα

Οι επεξηγηματικές σημειώσεις των διακρίσεων 0207 26 10 έως 0207 26 99 εφαρμόζονται κατ' αναλογία (mutatis mutandis).

0207 32 15

Που παρουσιάζονται μαδημένες, κενές, χωρίς το κεφάλι και τα πόδια, με το λαιμό, την καρδιά, το συκώτι και το στομάχι, και που ονομάζονται «πάπιες 70 %»

Η παρούσα διάκριση περιλαμβάνει κυρίως τις μαδημένες πάπιες που παρουσιάζονται χωρίς το κεφάλι και τα πόδια αλλά με το λαιμό, είναι δε τελείως κενές, των οποίων όμως η καρδιά, το συκώτι και το στομάχι τοποθετούνται εκ νέου στο εσωτερικό του σώματος αφού προηγουμένως αφαιρεθούν.

- 0207 32 19** **Που παρουσιάζονται μαδημένες, κενές, χωρίς το κεφάλι, τα πόδια, το λαιμό, την καρδιά, το σκώτι και το στομάχι, και που ονομάζονται «πάπιες 63%», ή που παρουσιάζονται διαφορετικά**
- Η παρούσα διάκριση περιλαμβάνει κυρίως τις μαδημένες και έτοιμες για ψήσιμο πάπιες που παρουσιάζονται χωρίς το κεφάλι, το λαιμό και τα πόδια, είναι δε τελείως κενές. Περιλαμβάνει επίσης τις πάπιες που παρουσιάζονται με μορφή που δεν ανταποκρίνεται σε κανέναν από τους ειδικούς τρόπους παρουσίασης που αναφέρονται στις διακρίσεις 0207 32 11, 0207 32 15 και 0207 32 19.
- 0207 32 59** **Που παρουσιάζονται μαδημένες, κενές, χωρίς το κεφάλι και τα πόδια, με ή χωρίς την καρδιά και το στομάχι, και που ονομάζονται «χήνες 75%», ή που παρουσιάζονται διαφορετικά**
- Η παρούσα διάκριση περιλαμβάνει κυρίως τις μαδημένες χήνες, που παρουσιάζονται χωρίς το κεφάλι και τα πόδια, είναι δε τελείως κενές, των οποίων όμως η καρδιά και το στομάχι τοποθετούνται εκ νέου στο εσωτερικό του σώματος αφού προηγουμένως αφαιρεθούν· περιλαμβάνει επίσης τις μαδημένες και έτοιμες για ψήσιμο χήνες, που παρουσιάζονται χωρίς το κεφάλι και τα πόδια είναι δε τελείως κενές. Επιπλέον, η διάκριση αυτή περιλαμβάνει και τις χήνες που παρουσιάζονται με μορφή που δεν αντιστοιχεί σε κανέναν από τους ειδικούς τρόπους παρουσίασης που αναφέρονται στις διακρίσεις 0207 32 51 και 0207 32 59, όπως είναι π.χ. οι σφαγμένες, αφαιματομένες, μαδημένες και μη κενές χήνες, που παρουσιάζονται χωρίς το κεφάλι και τα πόδια.
- 0207 33 11**
έως
0207 33 59 **Μη τεμαχισμένες, κατεψυγμένες**
- Οι επεξηγηματικές σημειώσεις των διακρίσεων 0207 32 15, 0207 32 19 και 0207 32 59 εφαρμόζονται αναλογικά (*mutatis mutandis*).
- 0207 34 10**
και
0207 34 90 **Σκώτια (φουά-γκρα), νωπά ή διατηρημένα με απλή ψύξη**
- Βλέπε τις επεξηγηματικές σημειώσεις του ΕΣ, κλάση 0207, τελευταία παράγραφος.
- 0207 35 11**
και
0207 35 15 **Χωρίς κόκαλα**
- Οι επεξηγηματικές σημειώσεις της διάκρισης 0207 13 10 εφαρμόζονται αναλογικά (*mutatis mutandis*).
- 0207 35 21**
έως
0207 35 25 **Μισά ή τέταρτα**
- Οι επεξηγηματικές σημειώσεις της διάκρισης 0207 13 20 εφαρμόζονται αναλογικά (*mutatis mutandis*).
- 0207 35 31** **Φτερούγες ολόκληρες, έστω και χωρίς τα άκρα**
- Ο όρος «φτερούγες ολόκληρες, έστω και χωρίς τα άκρα» καθορίζεται στην συμπληρωματική σημείωση 4(α) και (δ) του κεφαλαίου αυτού.
- 0207 35 41** **Ράχες, λαιμοί, ράχες με λαιμούς, ουρές, άκρα από φτερούγες**
- Οι επεξηγηματικές σημειώσεις της διάκρισης 0207 13 40 εφαρμόζονται αναλογικά (*mutatis mutandis*).
- 0207 35 51**
και
0207 35 53 **Στήθια και τεμάχια από στήθια**
- Ο όρος «στήθια» καθορίζεται στην συμπληρωματική σημείωση 4(α) και (ε) του κεφαλαίου αυτού.
- 0207 35 61**
και
0207 35 63 **Μηροί και τεμάχια**
- Ο όρος «μηροί» καθορίζεται στην συμπληρωματική σημείωση 4(α) και (στ) του κεφαλαίου αυτού.

- 0207 35 71** **Μέρη με την ονομασία «paletots χήνας ή πάπιας»**
- Ο όρος μέρη με την ονομασία «paletots χήνας ή πάπιας» καθορίζεται στην συμπληρωματική σημείωση 4(θ) του κεφαλαίου αυτού.
- 0207 35 91** **Συκώτια άλλα από τα συκώτια (φουά-γκρά)**
- Βλέπε τις επεξηγηματικές σημειώσεις του ΕΣ στην κλάση 0207, πρώτη παράγραφο.
- 0207 35 99** **Άλλα**
- Οι επεξηγηματικές σημειώσεις της διάκρισης 0207 13 99 εφαρμόζονται αναλογικά (*mutatis mutandis*).
- 0207 36 11** **Χωρίς κόκαλα**
- και**
- 0207 36 15** Οι επεξηγηματικές σημειώσεις της διάκρισης 0207 13 10 εφαρμόζονται αναλογικά (*mutatis mutandis*).
- 0207 36 21** **Με κόκαλα**
- έως**
- 0207 36 79** Οι επεξηγηματικές σημειώσεις των διακρίσεων 0207 13 20 έως 0207 13 60 και 0207 35 71 εφαρμόζονται αναλογικά (*mutatis mutandis*).
- 0207 36 81** **Συκώτια**
- έως**
- 0207 36 89** Βλέπε τις επεξηγηματικές σημειώσεις του ΕΣ στην κλάση 0207, πρώτη παράγραφο.
- 0207 36 90** **Άλλα**
- Οι επεξηγηματικές σημειώσεις της διάκρισης 0207 13 99 εφαρμόζονται αναλογικά (*mutatis mutandis*).
- 0208** **Άλλα κρέατα και παραπροϊόντα βρώσιμα, νωπά, διατηρημένα με απλή ψύξη ή κατεψυγμένα**
- Η κλάση αυτή περιλαμβάνει αποκλειστικά τα νωπά, διατηρημένα με απλή ψύξη ή κατεψυγμένα κρέατα και βρώσιμα παραπροϊόντα που προέρχονται από τα ζώα της κλάσης 0106 00.
- 0208 10 11** **Κουνελιών κατοικιδίων**
- και**
- 0208 10 19** Οι διακρίσεις αυτές περιλαμβάνουν τα κρέατα και βρώσιμα παραπροϊόντα των ζώων που υπάγονται στη διάκριση 0106 00 10.
- 0208 90 10** **Περιστεριών κατοικιδίων**
- Η διάκριση αυτή περιλαμβάνει τα κρέατα και βρώσιμα παραπροϊόντα των κατοικιδίων περιστεριών (περιστέρια περιστερώνα, περιστέρια διακόσμησης, ταχυδρομικά περιστέρια). Κατά συνέπεια, το κρέας και τα παραπροϊόντα των περιστεριών τα οποία στην επεξηγηματική σημείωση της διάκρισης 0106 00 20 χαρακτηρίζονται ως «μη κατοικίδια» εξαιρούνται από την παρούσα διάκριση και κατατάσσονται στη διάκριση 0208 90 40.
- 0208 90 40** **Άλλα**
- Μεταξύ των θηραμάτων που ανήκουν στη διάκριση αυτή μπορούν να αναφερθούν:
1. Από τα θηράματα με τρίχωμα: τα ελάφια, τα ζαρκάδια, τα πλατόνια, οι αίγαγροι των Πυρηναίων (*Rupicapra rupicapra*), οι άλκες, οι αντιλόπες — κατσίκες, οι αντιλόπες, οι γαζέλες, οι αρκούδες και τα καγκουρώ.
 2. Από τα θηράματα με φτερά: τα αγριοπερίστερα, οι αγριόχηνες, οι αγριόπαπιες, οι πέρδικες, οι φασιανοί, οι μπεκάτσες, τα μπεκατσίνια, οι τσαλαπετεινοί, οι σιταρίθρες και οι στρουθοκάμηλοι.

Το κρέας και τα βρώσιμα παραπροϊόντα των ζώων που συνήθως αποτελούν αντικείμενο θήρας (φασιανοί, στρουθοκάμηλοι, πλατόνια, κ.λπ.) εξακολουθούν να κατατάσσονται ως κρέας και βρώσιμα παραπροϊόντα κυνηγιού, έστω και αν τα ζώα αυτά εκτρέφονται σε συνθήκες αιχμαλωσίας.

Το κρέας και τα βρώσιμα παραπροϊόντα των ταράνδων εξαιρούνται από την διάκριση αυτή (διάκριση 0208 90 60). Ωστόσο, κατατάσσονται στις παρούσες διακρίσεις το κρέας και τα βρώσιμα παραπροϊόντα ορισμένων ειδών ταράνδων [π.χ. το καρμπού (καναδικός τάρανδος)], εφόσον αποδειχθεί ότι τα εν λόγω κρέατα και βρώσιμα παραπροϊόντα προέρχονται από ζώα που ζούσαν σε άγρια κατάσταση και σκοτώθηκαν από κυνηγούς.

Οι παρούσες διακρίσεις δεν περιλαμβάνουν τα κρέατα και βρώσιμα παραπροϊόντα των άγριων κουνελιών (*Oryctolagus cuniculus*), ούτε των λαγών, τα οποία κατατάσσονται στη διάκριση 0208 10 90.

0208 90 60

Ταράνδων

Βλέπε τις επεξηγηματικές σημειώσεις στην διάκριση 0208 90 40, τρίτη παράγραφο.

0209 00

Λαρδί χωρίς τα κρεάτινα μέρη, χοιρινό λίπος (ξίγκι) και λίπος πουλερικών, μη λιωμένα ούτε με άλλο τρόπο εκχυλισμένα, νωπά, διατηρημένα με απλή ψύξη, κατεψυγμένα, αλατισμένα ή σε άρμη, αποξηραμένα ή καπνιστά

0209 00 11

Λαρδί

και

0209 00 19

Ο όρος «λαρδί» καθορίζεται στη συμπληρωματική σημείωση 2 Δ του παρόντος κεφαλαίου.

0209 00 30

Λίπος χοιρινό

Βλέπε την επεξηγηματική σημείωση του ΕΣ, κλάση 0209, δεύτερη παράγραφος.

0209 00 90

Λίπος πουλερικών

Βλέπε την επεξηγηματική σημείωση του ΕΣ, κλάση 0209, τρίτη παράγραφος.

0210

Κρέατα και παραπροϊόντα σφαγίων, βρώσιμα, αλατισμένα ή σε άρμη, αποξηραμένα ή καπνιστά. Αλεύρια και σκόνες, βρώσιμα, από κρέατα ή παραπροϊόντα σφαγίων

Η κλάση αυτή περιλαμβάνει τα κρέατα και παραπροϊόντα σφαγίων, αλατισμένα ή σε άρμη, αποξηραμένα ή καπνιστά, όλων των ζώων που υπάγονται στις κλάσεις από 0101 έως 0105· εξαιρούνται το λαρδί και το λίπος της κλάσης 0209 00.

Οι όροι «αποξηραμένα ή καπνιστά» και «αλατισμένα ή σε άρμη» καθορίζονται από τις συμπληρωματικές σημειώσεις 2(Ε) και 7 του παρόντος κεφαλαίου.

0210 11 11

Χοίρων κατοικιδίων

έως

0210 11 39

Οι όροι «χοιρομέρια» και «ωμοπλάτες» καθορίζονται στις συμπληρωματικές σημειώσεις 2 Α, παράγραφοι β) και δ) του παρόντος κεφαλαίου.

0210 11 11

Αλατισμένα ή σε άρμη

και

0210 11 19

Οι παρούσες διακρίσεις καλύπτουν μόνο τα χοιρομέρια, τις ωμοπλάτες και τα τεμάχιά τους, με κόκαλα, εφόσον προέρχονται από κατοικίδια χοιροειδή και ο τρόπος διατήρησής τους περιορίζεται σε βαθύ αλάτιμα ή πάστωμα. Ωστόσο, τα κρέατα αυτά μπορούν να αποξηραθούν ή να καπνιστούν ελαφρώς, με τον όρο ότι δεν είναι αποξηραμένα ή καπνισμένα κατά την έννοια των διακρίσεων 0210 11 31 και 0210 11 39 (συμπληρωματική σημείωση 2 Ε του παρόντος κεφαλαίου).

- 0210 11 31 και 0210 11 39** **Αποξηραμένα ή καπνιστά**
Οι παρούσες διακρίσεις περιλαμβάνουν τα χοιρομέρια, τις ωμοπλάτες και τα τεμάχιά τους, από τα οποία δεν έχουν αφαιρεθεί τα κόκαλα, και τα οποία προέρχονται από κατοικίδια χοιροειδή, ενώ η συντήρησή τους εξασφαλίζεται με διαδικασία αποξήρανσης ή καπνίσματος, έστω και αν οι εν λόγω μέθοδοι συντήρησης συνδυάζονται με προεπεξεργασία του κρέατος με αλάτισμα ή πάστωμα. Αυτό συμβαίνει κυρίως με τα χοιρομέρια τα οποία αλατίζονται προτού υποβληθούν σε μερική αφυδάτωση, είτε στον ελεύθερο αέρα (χοιρομέρια τύπου Πάρμας ή Bayonne), είτε με κάπνισμα (χοιρομέρια τύπου Αρδενών).
Αντίθετα, τα κρέατα του εν λόγω είδους τα οποία έχουν μερικώς αφυδατωθεί αλλά η διατήρησή τους, εξασφαλίζεται ουσιαστικά με απλή ψύξη ή βαθιά κατάψυξη, υπάγονται στις διακρίσεις 0203 22 11 ή 0203 22 19.
- 0210 12 11 και 0210 12 19** **Χοίρων κατοικιδίων**
Οι όροι «κοιλιακή χώρα» (πανσέτα) και «τεμάχια αυτής» καθορίζονται στη συμπληρωματική σημείωση 2 Α, παράγραφος ζ) και τη συμπληρωματική σημείωση 2 Β του παρόντος κεφαλαίου.
- 0210 12 11** **Αλατισμένα ή σε άρμη**
Εφαρμόζονται αναλογικά οι αντίστοιχες επεξηγηματικές σημειώσεις των διακρίσεων 0210 11 11 και 0210 11 19.
- 0210 12 19** **Αποξηραμένα ή καπνιστά**
Εφαρμόζονται αναλογικά οι αντίστοιχες επεξηγηματικές σημειώσεις των διακρίσεων 0210 11 31 και 0210 11 39.
- 0210 19 10** **Μισά σφάγια μπέικον ή τρία τέταρτα μπροστινό**
Οι όροι «μισά σφάγια μπέικον» και «τρία τέταρτα μπροστινό», με την έννοια που έχουν στην παρούσα διάκριση, καθορίζονται στη συμπληρωματική σημείωση 2 Α, παράγραφοι η) και θ) του παρόντος κεφαλαίου.
- 0210 19 20** **Τρία τέταρτα πεινό ή μεσαίο**
Οι όροι «τρία τέταρτα πεινό» και «μεσαίο» καθορίζονται στη συμπληρωματική σημείωση 2 Α, παράγραφοι ι) και κ) του παρόντος κεφαλαίου.
- 0210 19 30** **Μπροστινά μέρη και τεμάχια μπροστινών μερών**
Ο όρος «μπροστινό μέρος» καθορίζεται στη συμπληρωματική σημείωση 2 Α, παράγραφος γ) του παρόντος κεφαλαίου.
- 0210 19 40** **Θωρακο-οσφυϊκή χώρα και τεμάχια αυτής**
Ο όρος «θωρακοοσφυϊκή χώρα» καθορίζεται στη συμπληρωματική σημείωση 2 Α, παράγραφος ε) του παρόντος κεφαλαίου.
- 0210 20 10 και 0210 20 90** **Κρέατα βοοειδών**
Οι διακρίσεις αυτές περιλαμβάνουν αποκλειστικά το κρέας των ζώων που υπάγονται στην κλάση 0102, αλατισμένο ή σε άρμη, αποξηραμένο ή καπνιστό· τα παραπροϊόντα σφαγίων βοοειδών κατατάσσονται στις διακρίσεις 0210 90 41 ή 0210 90 49.
- 0210 90 10** **Αλόγων, αλατισμένα ή σε άρμη ή και αποξηραμένα**
Η διάκριση αυτή περιλαμβάνει αποκλειστικά το κρέας των ζώων που υπάγονται στις διακρίσεις 0101 11 00 έως 0101 10 90, αλατισμένο ή σε άρμη ή/και αποξηραμένο. Το καπνιστό κρέας αλόγου υπάγεται στη διάκριση 0210 90 29. Τέλος, τα παραπροϊόντα σφαγίων αλόγου, περιλαμβάνονται στη διάκριση 0210 90 80.

- 0210 90 11 και 0210 90 19** **Προβατοειδών και αιγοειδών**
Οι διακρίσεις αυτές περιλαμβάνουν το κρέας των ζώων που υπάγονται στην κλάση 0104, αλατισμένο ή σε άρμη, αποξηραμένο ή καπνιστό. Τα παραπροϊόντα των σφαγίων των ειδών αυτών υπάγονται στη διάκριση 0210 90 60.
- 0210 90 21** **Ταράνδων**
Βλέπε τις επεξηγηματικές σημειώσεις στην διάκριση 0208 90 40, τρίτη παράγραφο.
- 0210 90 39** **Άλλα**
Η παρούσα διάκριση περιλαμβάνει κυρίως τις κεφαλές ή μισές κεφαλές κατοικίδιων χοίρων, με ή χωρίς το μυαλό, τα μάγουλα ή τη γλώσσα, συμπεριλαμβανομένων και των τεμαχίων τους βλέπε συμπληρωματική σημείωση 2 Γ του κεφαλαίου 2. Ο όρος «τεμάχια κεφαλών» καθορίζεται στην ίδια συμπληρωματική σημείωση, τρίτη παράγραφος.
Όσον αφορά τον όρο «παραπροϊόντα σφαγίων», βλέπε την επεξηγηματική σημείωση του ΕΣ, κλάση 0206.
- 0210 90 90** **Αλεύρια και σκόνες κρεάτων ή παραπροϊόντων, βρώσιμα**
Η παρούσα διάκριση περιλαμβάνει επίσης τους σβόλους που παρασκευάζονται από τα αλεύρια και τις σκόνες αυτές.

ΚΕΦΑΛΑΙΟ 3

ΨΑΡΙΑ ΚΑΙ ΜΑΛΑΚΟΣΤΡΑΚΑ, ΜΑΛΑΚΙΑ ΚΑΙ ΆΛΛΑ ΑΣΠΟΝΔΥΛΑ ΥΔΡΟΒΙΑ

Γενικές παρατηρήσεις

1. Διευκρινίζεται ότι τα βαθιάς κατάψυξης ψάρια, καρκινοειδή, μαλάκια και άλλα ασπόνδυλα υδροβία ακολουθούν την κατάταξη των κατεψυγμένων ψαριών και μαλακοστράκων, μαλακίων και άλλων ασπόνδυλων υδροβίων.
2. Το απλό ζεμάτισμα, που συνίσταται σε ελαφρή θερμική επεξεργασία η οποία δεν έχει ως αποτέλεσμα πραγματικό ψήσιμο των προϊόντων αυτού του κεφαλαίου, δεν επιφέρει μεταβολή της κατάταξής τους. Η διαδικασία αυτή εφαρμόζεται συχνά, πριν από την κατάψυξη, κυρίως για τους τόνους και τη σάρκα των μαλακοστράκων και των μαλακίων.
3. Εξαιρούνται από το κεφάλαιο 3:
 - α) Οι νυκτικές κύστες, αποξηραμένες ή αλατισμένες, έστω και αν είναι κατάλληλες για την ανθρώπινη διατροφή (διάκριση 0511 91 10).
 - β) Τα ελαφρώς αλατισμένα, αποξηραμένα ή καπνιστά ψάρια τα οποία βυθίζονται σε φυτικό έλαιο με σκοπό να εξασφαλιστεί η προσωρινή διατήρησή τους — προϊόντα λεγόμενα «ημιδιατηρημένα» — (κλάση 1604).
 - γ) Τα ψάρια που απλώς μαρινάζονται με λάδι ή με ξύδι, έστω και χωρίς καμία άλλη επεξεργασία (κλάση 1604).
 - δ) Τα μαλακόστρακα που έχουν υποστεί θερμική επεξεργασία η οποία είναι επαρκής για την εξασφάλιση της πήξης των πρωτεϊνών τους (κλάση 1605).

0301

Ψάρια ζωντανά

0301 10 10

Ψάρια για διακόσμηση

και

0301 10 90

Βλέπε την επεξηγηματική σημείωση της διάκρισης 0301 10 του ΕΣ.

0301 10 10

Γλυκού νερού

Από τα ψάρια που ανήκουν στη διάκριση αυτή μπορούν να αναφερθούν μεταξύ άλλων τα εξής:

1. «το ψαρόψαρο» (*Hemigrammus ocellifer*).
2. το χρυσόψαρο (καράσιος ο χρυσόχρους — *Carassius auratus*).
3. η τσουλίτσα και η μαύρη τσουλίτσα (*Mollienisia latipinna* και *velifera*), ο πράσινος ξιφονούρης και η κόκκινη και λευκή ποικιλία του (*Xiphophorus helleri*), τα κόκκινα, χρυσόχρωμα, μαύρα και άσπρα πλατούδια (*Platypoecilus maculatus*) και τα υβρίδια του ξιφονούρι και του πλατουδιού (*Xiphophorus* και *Okattoieucukys*) και συγκεκριμένα ο μαύρος ξιφονούρης και ο ξιφονούρης του Βερολίνου.
4. η μπέττα ή καυγαδόψαρο του Σιάμ (*Betta splendens*), τα παραδεισόψαρα (*Macropodus opercularis* ή *Viridi-auratus*), τα γκουράμι (*Trichogaster trichopterus*) και τα γκουράμι νάνοι (*Colisa lalia* και *Fasciata*).
5. τα περόφυλλα (*Pterophyllum scalare* και *Eimckei*).

0301 10 90

Θάλασσας

Στη διάκριση αυτή υπάγονται κυρίως:

1. οι χαιτοδοντίδες.
2. οι λαβρίδες.
3. οι σκαρίδες (*Scares*, *Pseudoscars*, *Scarichtys*).

0302 Ψάρια νωπά ή διατηρημένα με απλή ψύξη, με εξαίρεση τα φιλέτα και άλλη σάρκα ψαριών της κλάσης 0304

0302 11 10 Πέστροφες (*Salmo trutta*, *Oncorhynchus mykiss*, *Oncorhynchus clarki*, *Oncorhynchus aguabonita*, και *Oncorhynchus gilae*, *Oncorhynchus apache* και *Oncorhynchus chrysogaster*):

0302 11 90

Στις διακρίσεις αυτές περιλαμβάνονται:

1. η θαλάσσια πέστροφα (*Salmo trutta trutta*).
2. η ποταμίσια ή κοινή πέστροφα (*Salmo trutta fario*).
3. η λιμνοπέστροφα (*Salmo trutta lacustris*).
4. η ιριδίζουσα ή αμερικάνικη πέστροφα (*O. mykiss*).
5. ο κηλιδόστικτος σολομός (*O. clarki*).
6. ο χρυσός σολομός (*O. aguabonita*).
7. ο σολομός του είδους *gilae* (*O. gilae*).
8. η πέστροφα του είδους *O. apache*.
9. η πέστροφα του είδους *O. chrysogaster*.

0302 12 00 Σολομοί Ειρηνικού (*Oncorhynchus nerka*, *Oncorhynchus gorbuscha*, *Oncorhynchus keta*, *Oncorhynchus tshawytscha*, *Oncorhynchus kisutch*, *Oncorhynchus masou* και *Oncorhynchus rhodurus*), σολομοί Ατλαντικού (*Salmo salar*) και σολομοί του Δούναβη (*Hucho hucho*)

Εκτός των σολομών του Ατλαντικού και του Δούναβη, στη διάκριση αυτή περιλαμβάνονται τα ακόλουθα είδη σολομών του Ειρηνικού:

1. ο κόκκινος σολομός ή σολομός Socheye ή κόκκινος σολομός της Αλάσκας (*O. nerka*).
2. ο ροζ σολομός ή *pink salmon* ή καμπουροσολομός (*O. gorbuscha*).
3. ο σολομός *keta* ή σολομός σκύλος ή σολομός *chum* (*O. keta*).
4. ο βασιλικός σολομός ή σολομός *chinook* ή σολομός της Καλιφόρνιας ή ανοιξιάτικος σολομός (*O. tshawytscha*).
5. ο ασημοσολομός ή σολομός *coho* (*O. kisutch*).
6. ο γαπωνέζικος σολομός ή *Japanese cherry salmon* (*O. mason*).
7. ο σολομός του είδους *O. rhodurus*.

0302 19 00

Άλλα

Μεταξύ των άλλων σολομοειδών του γλυκού νερού που υπάγονται στη διάκριση αυτή, μπορούν να αναφερθούν:

1. οι κορέγονες (ασπρόψαρα) κάθε είδους (*Coregonus clupeaformis*, *Coregonus fera*, *Coregonus albula*, *Coregonus lavaretus*).
2. το πεστροφίδι ή πεστροφοκούβιδο (*Coregonus oxyrhynchus*).
3. ο σκιός ή σαλβελίνος (*Salvelinus alpinus*), ο κοινός σαλβελίνος που ονομάζεται «σολομός των πηγών» (*Salvelinus fontinalis*), και ο σαλβελίνος των λιμνών ή *Namaycush* ή *Crhistivomer* (*Salvelinus namaycush* ή *Crhistivomer namaycush*).

0302 21 10
έως
0302 29 90

Πλατύψαρα (Pleuronectides, Bothides, Cynoglossides, Soleides, Scophthalmides και Citharides), με εξαίρεση τα σκώτια, αυγά και σπέρματα

Πρόκειται για ψάρια πεπλατυσμένα από τα δεξιά προς τα αριστερά (και όχι από πάνω προς τα κάτω όπως συμβαίνει με τα σελάγια), τα οποία μένουν ξαπλωμένα στη μία πλευρά ενώ τα μάτια τους βρίσκονται στην επάνω πλευρά.

0302 29 90

Άλλα

Στη διάκριση αυτή ανήκουν κυρίως: το σιάκι (*Scophthalmus maximus* ή *Psetta maxima*), η φλίσα ή ρόμβος (*Scophthalmus rhombus*), η λιμάντα (*Pleuronectes limanda* ή *limanda limanda*), η λασκαρίδα ή λεμονίδα (*Pleuronectes microcephalus* ή *Microstomus kitt*), ο κοινός ή ευρωπαϊκός πλάτιχθυσ ή πλαταρίδα (*Platichthys flesus* ή *Flesus flesus*).

0302 31 10
και
0302 31 90

Τόνοι λευκοί ή μακροπτερύγιοι (Thunnus alalunga)

Οι άσπροι ή μακροπτερύγιοι τόνοι αναγνωρίζονται από τα μεγάλα θωρακικά τους πτερύγια, τα οποία φθάνουν πέρα από το επίπεδο του προωκτού, από τη σκούρα μπλε ράχη τους, καθώς επίσης και από τα πλευρά και την κοιλιά τους που έχουν χρώμα γκρίζο-μπλε.

0302 32 10
και
0302 32 90

Τόνοι με κίτρινα πτερύγια (Thunnus albacares)

Οι τόνοι με κίτρινα πτερύγια αναγνωρίζονται εύκολα από το δρεπανοειδές σχήμα του προωκτικού και του δεύτερου ραχιαίου πτερυγίου τους.

0302 33 10
και
0302 33 90

Παλαμίδες (listaos ή bonites)

Οι παλαμίδες [*Erithynnus* (*Katsuwonus*) *Pelamis*] χαρακτηρίζονται από την ύπαρξη τεσσάρων έως επτά βαθύχρωμων ταινιών κατά μήκος του υπογαστρίου τους. Η πλάτη τους, σκούρου μπλε χρώματος, τονίζεται από μία ευδιάκριτη πράσινη ζώνη πάνω από το θωρακικό πτερύγιο, ζώνη η οποία ξεθωριάζει όσο προχωρεί προς το μέσο του σώματος. Τα πλευρά και η κοιλιά τους είναι αργυρού χρώματος, ενώ τα πτερύγια μικρά.

Οι παρούσες διακρίσεις δεν περιλαμβάνουν τις παλαμίδες η ράχη των οποίων παρουσιάζει λοξές ραβδώσεις (*Sarda sarda*): πράγματι τα ψάρια αυτά, νωπά ή διατηρημένα με απλή ψύξη, υπάγονται στη διάκριση 0302 69 99.

0302 40 05
έως
0302 40 98

Ρέγγες (Clupea harengus, Clupea pallasii), με εξαίρεση τα σκώτια, αυγά και σπέρματα

Στα πλαίσια των διακρίσεων αυτών, ο όρος «ρέγγα» υποδηλώνει αποκλειστικά τις κλουπείδες των ειδών *Clupea harengus* (ρέγγα του βορρά) και *Clupea pallasii* (ρέγγα του Ειρηνικού). Κατά συνέπεια, το ψάρι που ονομάζεται «ρέγγα των Ινδιών» (*Chirocentrus dorab*), όταν παρουσιάζεται σε νωπή κατάσταση ή διατηρημένο με απλή ψύξη, κατατάσσεται στη διάκριση 0302 69 99.

0302 50 10
και
0302 50 90

Μπακαλιάροι (Gadus morhua, Gadus ogac, Gadus macrocephalus), με εξαίρεση τα σκώτια, αυγά και σπέρματα

Οι μπακαλιάροι είναι ψάρια το μήκος των οποίων μπορεί να φθάσει το 1,5 m. Η ράχη τους έχει χρώμα λαδί με σκουρόχρωμες κηλίδες, ενώ η κοιλιά είναι ανοιχτόχρωμη με μία άσπρη γραμμή στα πλευρά. Έχουν τρία ραχιαία και ένα μικρό κοιλιακό πτερύγιο, καθώς και μουστάκι.

0302 61 10

Σαρδέλες του είδους *Sardina pilchardus*

Στη διάκριση αυτή υπάγονται οι μεγαλόσωμες ενήλικες σαρδέλες (μήκους μέχρι 25 εκατοστών), που είναι γνωστές με την ονομασία «Pilchards».

0302 61 90
έως
0302 61 98

Σαρδελόρεγγες (*Sprattus sprattus*)

Στα πλαίσια των εν λόγω διακρίσεων, ο όρος «σαρδελόρεγγα» υποδηλώνει αποκλειστικά τις κλουπείδες του είδους *Sprattus sprattus*. στα ψάρια αυτά, που συγγενεύουν με τη ρέγγα αλλά έχουν πολύ μικρότερο μέγεθος, δίνεται συχνά η λανθασμένη ονομασία «αντζούγιες Νορβηγίας».

0302 63 00 Γάδοι μαύροι (Pollachius virens)

Οι μαύροι γάδοι είναι επίσης γνωστοί και με την ονομασία «πολλάκες» ή «καρβούνες».

0302 65 20 Σκυλόψαρα (Squalus acanthias)

Τα σκυλόψαρα είναι καρχαριοειδή με ακανθώδη ραχιαία απόφυση και με πλευρικές βραγχιακές σχισμές που βρίσκονται πάνω από τα θωρακικά πτερύγια· το σώμα τους είναι στρογγυλό και λείο, η ράχη γκριζα και η κοιλιά άσπρη, ενώ το μήκος τους κυμαίνεται από 60 εκατοστά έως ένα μέτρο.

0302 65 90 Άλλες

Στη διάκριση αυτή υπάγονται κυρίως οι λάμιες (*Lama nasus* ή *Lama cornubica*), και ο γαλιός του βυθού (*Galeorhinus galeus* ή *Galeus canis*).

0302 66 00 Χέλια (Anguilla spp.)

Στα πλαίσια διάκρισης, ο όρος «χέλια» υποδηλώνει αποκλειστικά τα κατά κυριολεξία χέλια (*Anguilla* spp.) και κυρίως: το ευρωπαϊκό χέλι (*Anguilla anguilla*) στις δύο μορφές του (το μεγαλοκέφαλο χέλι και το χέλι με μυτερό ρύγχος ή «μακρομούσουδο») και τα χέλια της Αμερικής (*Anguilla rostrata*), της Ιαπωνίας (*Anguilla japonica*) και της Αυστραλίας (*Anguilla australis*).

Κατά συνέπεια, δεν περιλαμβάνονται στη διάκριση αυτή τα ψάρια στα οποία προσδίδεται λανθασμένα η ονομασία χέλια, όπως είναι το μουγκρί που ονομάζεται «χέλι της θάλασσας» (*Conger conger*), η σμέρνα ή «μυρόχελο» (*Muraena helena*), και τα σπαθόψαρα ή θεριά (*Ammodytes* spp.) που συχνά ονομάζονται «χέλια της άμμου»· αυτά τα τρία είδη ψαριών υπάγονται στη διάκριση 0302 69 99.

0302 69 19 Άλλα

Από τα άλλα ψάρια του γλυκού νερού που υπάγονται στη διάκριση αυτή μπορούν να αναφερθούν:

1. τα γληνιά ή τίγγες (*Tinca tinca*)·
2. τα κυπρινοειδή (μαρίτσες ή μπριάνες ή βάρβοι) (*Barbus* spp.)·
3. οι πέρκες: η κοινή πέρκα (*Perca fluviatilis*), τα περκόχανα (*Micropterus* spp.), το ηλιόψαρο (*Lepomis gibbosus*) και η ακερίνη ή πετροχάνο (*Gymnocephalus cernus* ή *Acerina cernua*)·
4. το κοινό σκαθάρι ή αβραμίδα (*Abramis brama*) και το ασημένιο σκαθάρι (*Blicca bjorkna*)·
5. οι τούρνες των ειδών *Esox* spp. και *Lepisosteus* spp.·
6. οι λευκίσκοι ή ουγλιά (αλβρύνιοι) (*Alburnus alburnus*), οι κοινοί κωβιοί (*Gobio gobio*), οι κωβιοί του Δούναβη (*Gobio uranoscopus*), οι κόττοι (*Cottus gobio*) και η ποταμίαια λότα ή φλασκόψαρο (*Lota lota*)·
7. οι γαλέοι ποταμού ή μικροί γαλέοι (λάμπραινες) (*Lampetra fluviatilis*, *Lampetra planeri*)·
8. τα «άσπρα ψάρια» των ειδών *Leuciscus* spp., *Rutilus* spp. και *Idus* spp.: γόρδονοι (τσιρώνια), σκουρόχρωμος ιστίουρος (γληνούδι), χρυσόχρωμος ιστίουρος ή κόκκινος γόρδονος, πλατίτσες ή καράσσιοι ή κουβίδια, κεφαλούδια (σαρδίνιοι) ή γληνιά (καλαμιθρες)·
9. θύμαλλοι ή γαλαζόψαρα (*Thymallus* spp.)·
10. το ποταμολάβρακο (*stizostedion lucioperca*).

0302 69 99**Άλλα**

Από τα ψάρια της θάλασσας που υπάγονται στην παρούσα διάκριση μπορούν να αναφερθούν:

1. Οι γάδοι (*Trisopterus luscus* και *Trisopterus esmarki*).
2. Τα λαυράκια (*Dicentrarchus punctatus*), οι χάνοι (*Serranus spp.*) και οι ροφοί (*Epinephelus spp.*).
3. Η κουτσομούρα (*Mullus barbatus*) και το μπαριμπούνη (*Mullus surmuletus*).
4. Τα λιθρίνια ή τριγλές (*Trigla*, *Eutrigla*, *Aspitrigla*, *Lepidotrigla* και *Trigloporus spp.*).
5. Οι σκορπιοί (*Scorpaena spp.*).
6. Ο γαλέος θάλασσας ή μεγάλος γαλέος (πετρόμυζο) (*Petromyzon marinu*).
7. Οι σφύραινες ή μπεκάτσες της θάλασσας (*Belone belone*) και οι δράκαινες (*Trachinus spp.*).
8. Τα σελάχια (*Raja* ή *Raia spp.*).
9. Οι όσμηροι ή αθερίνες (*Osmerus spp.*).
10. Ο καπελάνος (*Mallotus villosus*).

0302 70 00**Συκώτια, αυγά και σπέρματα**

Εφόσον είναι κατάλληλα για την ανθρώπινη διατροφή είτε από τη φύση τους είτε λόγω του τρόπου παρουσιάσής τους, τα συκώτια, τα αυγά και τα σπέρματα ψαριών, νωπά ή διατηρημένα με απλή ψύξη, εξακολουθούν να κατατάσσονται στην παρούσα διάκριση ακόμη και αν προορίζονται για βιομηχανική χρήση.

0303**Ψάρια κατεψυγμένα, με εξαίρεση τα φιλέτα και άλλη σάρκα ψαριών της κλάσης 0304**

Οι διατάξεις που αναφέρθηκαν προηγουμένως για τις διακρίσεις της κλάσης 0302 εφαρμόζονται αναλογικά και στις διακρίσεις της παρούσας κλάσης.

0304**Φιλέτα και άλλη σάρκα ψαριών (έστω και αλεσμένα), νωπά, διατηρημένα με απλή ψύξη ή κατεψυγμένα****0304 10 11****Φιλέτα**

έως

0304 10 38

Βλέπε τις επεξηγηματικές σημειώσεις της κλάσης 0304 του ΕΣ.

Υπάγονται επίσης στις διακρίσεις αυτές και τα τεμαχισμένα φιλέτα, εφόσον είναι δυνατό να διαπιστωθεί ότι τα εν λόγω τεμάχια προέρχονται από φιλέτα. Τα είδη που χρησιμοποιούνται συχνότερα για το σκοπό αυτό είναι η πέστροφα, ο σολομός, ο μπακαλιάρος, ο καλλαρίας, ο μαύρος γάδος, ο σεβαστός (σκορπιός του βορρά), ο γάδος, το σαυρίδι, η τσιπούρα, η γλώσσα, το πησί, το σιάκι, η μουρούνα, ο τόνος, το σκουμπρί, η ρέγγα και η αντζούγια.

0304 10 38**Άλλα**

Υπάγονται κυρίως στη διάκριση αυτή τα φιλέτα γλώσσας, ζαγκετών (*Pleuronectes platessa*) και ρέγγας.

0304 20 11**Φιλέτα κατεψυγμένα**

έως

0304 20 96

Βλέπε τις επεξηγηματικές σημειώσεις των διακρίσεων 0304 10 11 έως 0304 10 38.

Οι εν λόγω διακρίσεις καλύπτουν επίσης τα κατεψυγμένα προϊόντα που αποτελούνται από φιλέτα ή τεμάχια φιλέτων (συνήθως από μπακαλιάρο), έστω και αναμειγμένα με μικρή

ποσότητα (το πολύ 20 %) μικρών κομματιών ψαριών του ίδιου είδους τα οποία προστίθενται για να γεμίζουν τα κενά διαστήματα που υπάρχουν στο εσωτερικό των παραπάνω προϊόντων. Προορισμός των εν λόγω προϊόντων είναι η κοπή τους σε μικρότερα τεμάχια (μερίδες, δάκτυλα κ.λπ.) και η συσκευασία τους για τη λιανική πώληση.

0304 90 05

Σουρίμι

Το «σουρίμι» είναι ένα ενδιάμεσο προϊόν που τίθεται σε εμπορία σε κατεψυγμένη κατάσταση και το οποίο συνίσταται από μια λευκάζουσα πάστα, με πρακτικώς καθόλου οσμή ή γεύση και παρασκευασμένη από λεπτοκομμένη, πλυμένη και κοσκινισμένη σάρκα ψαριού. Το διαδοχικό πλύσιμο απομακρύνει το περισσότερο λίπος και τις υδατοδιαλυτές πρωτεΐνες. Για τη βελτίωση της στερεότητας του προϊόντος και για τη σταθεροποίησή του προστίθενται, πριν καταψυχθεί το «σουρίμι», μικρές ποσότητες προσθέτων (π.χ. ζάχαρη, αλάτι, σορβιτόλη, διφωσφορικό ή τριφωσφορικό άλας).

Τα παρασκευάσματα με βάση το «σουρίμι» δεν υπάγονται σε αυτήν την κλάση (διάκριση 1604 20 05).

0305

Ψάρια αποξηραμένα, αλατισμένα ή σε άρμη. Ψάρια καπνιστά, έστω και ψημένα πριν ή κατά τη διάρκεια του καπνίσματος. Αλεύρια, σκόνες και συσσωματωμένα προϊόντα με μορφή σβόλων (πελέτες) ψαριών, κατάλληλα για τη διατροφή των ανθρώπων

0305 10 00

Αλεύρια, σκόνες και συσσωματωμένα προϊόντα με μορφή σβόλων (πελέτες) ψαριών, κατάλληλα για τη διατροφή των ανθρώπων

Τα αλεύρια και οι σκόνες ψαριών γίνονται συνήθως βρώσιμα αφού υποστούν κατεργασία αφαίρεσης των ελαίων και εξουδετέρωσης της οσμής τους, συχνά δε αποκαλούνται ως «συμπύκνωμα ιχθυοπρωτεϊνών».

Η διάκριση αυτή καλύπτει επίσης το προϊόν που είναι γνωστό με το όνομα «στιγμαϊά σκόνη ψαριών», και το οποίο λαμβάνεται από σάρκα νωπών ή διατηρημένων με απλή ψύξη ψαριών, η οποία κόβεται σε μικρά τεμάχια, υφίσταται πολύ λεπτή άλεση και ξεραίνεται.

0305 30 11

έως

0305 30 90

Φιλέτα ψαριών αποξηραμένα, αλατισμένα ή σε άρμη αλλά όχι καπνιστά

Η επεξηγηματική σημείωση των διακρίσεων 0304 10 11 έως 0304 10 38 εφαρμόζεται αναλογικά. Τα καπνιστά φιλέτα ψαριών υπάγονται στις διακρίσεις 0305 41 00 έως 0305 49 80.

0305 41 00

έως

0305 49 80

Ψάρια καπνιστά, στα οποία περιλαμβάνονται και τα φιλέτα

Βλέπε την πέμπτη παράγραφο στις επεξηγηματικές σημειώσεις της κλάσης 0305 του ΕΣ.

0305 63 00

Γάυροι (*Engraulis spp.*)

Στη διάκριση αυτή ανήκουν οι αντζούγιες σε άρμη οι οποίες δεν έχουν υποστεί καμία άλλη προεπεξεργασία. Τοποθετούνται σε μικρά βαρελάκια, σε πλατύστομες φιάλες και συχνά σε στεγανά μεταλλικά δοχεία, χωρίς να υποβάλλονται σε καμία θερμοκή επεξεργασία μετά το κλείσιμο του δοχείου.

0306

Μαλακόστρακα, έστω και χωρίς το όστρακό τους, ζωντανά, νωπά, διατηρημένα με απλή ψύξη, κατεψυγμένα, αποξηραμένα, αλατισμένα ή σε άρμη. Μαλακόστρακα με το όστρακό τους, βρασμένα σε νερό ή ατμό, έστω και διατηρημένα με απλή ψύξη, κατεψυγμένα, αποξηραμένα, αλατισμένα ή σε άρμη. Αλεύρια, σκόνες και συσσωματωμένα προϊόντα με μορφή σβόλων (πελέτες) μαλακοστράκων, κατάλληλα για τη διατροφή των ανθρώπων

Υπάγονται στην παρούσα κλάση τα μαλακόστρακα, με ή χωρίς το όστρακό τους, που έχουν υποστεί επεξεργασία καπνίσματος, καθώς και τα μαγειρευμένα μαλακόστρακα χωρίς το όστρακό τους (για παράδειγμα οι καθαρισμένες ουρές γαριδών που έχουν υποστεί έψηση και έχουν καταψυχθεί).

Υπάγονται επίσης στην κλάση 1605 τα τμήματα καβουριών (π.χ. οι δαγκάνες), εν μέρει χωρίς το όστρακό τους και βρασμένα στο νερό ή στον ατμό, που μπορούν να καταναλωθούν απευθείας χωρίς συμπληρωματική αφαίρεση του οστράκου.

0306 11 10
και
0306 11 90

Καραβίδες (*Palinurus spp.*, *Panulirus spp.*, *Jasus spp.*)

Οι καραβίδες, αντίθετα με τους αστακούς, έχουν κοκκινωπό χρώμα και οι δαγκάνες τους είναι μικρές, αλλά έχουν εξαιρετικά αναπτυγμένες κεραίες. Εξάλλου, το κέλυφός τους έχει εξογκώματα και αγκάθια.

0306 11 10

Ουρές καραβίδων

Η διάκριση αυτή περιλαμβάνει τις ουρές καραβίδων που έχουν το κέλυφός τους, έστω και διαιρεμένες σε δύο μέρη, καθώς και τις χωρίς κέλυφος ουρές.

0306 11 90

Άλλα

Η διάκριση αυτή περιλαμβάνει τις καραβίδες με το κέλυφός τους, ολόκληρες ή διαιρεμένες κατά μήκος, καθώς και την σάρκα των καραβίδων.

0306 12 10
και
0306 12 90

Αστακοί (*Homarus spp.*)

Οι αστακοί είναι μαλακόστρακα που έχουν μεγάλες δαγκάνες. Όταν είναι άψητοι, το χρώμα τους είναι σκούρο μπλε με άσπρες ή κιτρινωπές ραβδώσεις· το κόκκινο χρώμα τους εμφανίζεται μόνο με το ψήσιμο.

Οι διάφορες μορφές με τις οποίες οι αστακοί παρουσιάζονται στο εμπόριο είναι σχεδόν ίδιες με εκείνες των καραβίδων.

0306 13 10
έως
0306 13 80

Γαρίδες

Οι διακρίσεις αυτές περιλαμβάνουν:

1. τις λεγόμενες «ροζ» γαρίδες στις οποίες μερικές φορές δίνεται λανθασμένα το όνομα «γάμπαρη» — (παρά το ότι ορισμένες ποικιλίες παίρνουν το ροζ ή το κόκκινο χρώμα μόνο με το ψήσιμο), της οικογένειας των πανδαλιδών·
2. τις γκριζες γαρίδες του γένους *Crangon*·
3. τις γαρίδες που ανήκουν στις οικογένειες των παλαμιονιδών και πενεϊδών. Από τις γαρίδες αυτές, αναφέρονται συχνά η πραγματική γάμπαρη «*Palaemon serratus*» και η βασιλική γαρίδα ή καραμότα (*Pennaes caramota* ή *Pennaes kerathurus*).

0306 14 10
έως
0306 14 90

Καβούρια

Στην κατηγορία των «καβουριών» ανήκει μεγάλη ποικιλία μαλακοστράκων διαφόρων μεγεθών, τα οποία έχουν δαγκάνες και διακρίνονται από τις καραβίδες, τους αστακούς, τις γαρίδες, τους μικρούς αστακούς Νορβηγίας και τις καραβίδες του γλυκού νερού από την έλλειψη της σαρκώδους αρθρωτής ουράς η οποία χαρακτηρίζει τα εν λόγω είδη.

0306 14 90

Άλλα

Η παρούσα διάκριση περιλαμβάνει, εκτός από τα θαλασσινά καβούρια της Ευρώπης, όπως είναι το θαλασσινό καβούρι του γένους *Portunus puber* και η καβουρομάνα ή σφαλάγγι του γένους (*Maia squinado*), και μεγάλο αριθμό άλλων ειδών (*Cancer*, *Carcinus*, *Portunus*, *Neptunus*, *Charybdis*, *Scylla*, *Erimacrus*, *Limulus*, *Maia*, *Menippi spp.*, κυρίως), καθώς και το καβούρι του γλυκού νερού που είναι γνωστός ως «κινεζικός άβουρας», (*Eriocheir sinensis*).

0306 19 10

Καραβίδες του γλυκού νερού

Οι καραβίδες του γλυκού νερού είναι μαλακόστρακα τα κυριότερα είδη των οποίων ανήκουν στα γένη *Astacus*, *Cambarus*, *Orconectes* και *Pacifastacus*.

Στις διακρίσεις αυτές υπάγονται επίσης και οι ουρές των καραβίδων του γλυκού νερού.

- 0306 19 30** **Μικροί αστακοί Νορβηγίας (*Nephrops norvegicus*)**
Οι μικροί αστακοί Νορβηγίας είναι μικρά μαλακόστρακα που αναγνωρίζονται από τις μακριές, λεπτές και πρισματικές δαγκάνες τους.
- 0306 21 00** **Καραβίδες (*Palinurus spp.*, *Panulirus spp.*, *Jasus spp.*)**
Βλέπε τις επεξηγηματικές σημειώσεις των διακρίσεων 0306 11 10 και 0306 11 90.
- 0306 22 10** **Αστακοί (*Homarus spp.*)**
έως
0306 22 99 Βλέπε τις επεξηγηματικές σημειώσεις των διακρίσεων 0306 12 10 και 0306 12 90.
- 0306 23 10** **Γαρίδες**
έως
0306 23 90 Βλέπε τις επεξηγηματικές σημειώσεις των διακρίσεων 0306 13 10 έως 0306 13 80.
- 0306 24 10** **Καβούρια**
έως
0306 24 90 Βλέπε τις επεξηγηματικές σημειώσεις των διακρίσεων 0306 14 10 έως 0306 14 90.
- 0306 24 90** **Άλλα**
Βλέπε τις επεξηγηματικές σημειώσεις της διάκρισης 0306 14 90.
- 0306 29 10** **Καραβίδες του γλυκού νερού**
Βλέπε τις επεξηγηματικές σημειώσεις της διάκρισης 0306 19 10.
- 0306 29 30** **Μικροί αστακοί Νορβηγίας (*Nephrops norvegicus*)**
Βλέπε τις επεξηγηματικές σημειώσεις της διάκρισης 0306 19 30.
- 0307** **Μαλάκια, έστω και χωρισμένα από το κοχύλι τους, ζωντανά, νωπά, διατηρημένα με απλή ψύξη, κατεψυγμένα, αποξηραμένα, αλατισμένα ή σε άρμη. Ασπόνδυλα υδρόβια, άλλα από τα μαλακόστρακα και τα μαλάκια, ζωντανά, νωπά, διατηρημένα με απλή ψύξη, κατεψυγμένα, αποξηραμένα, αλατισμένα ή σε άρμη. Αλεύρια, σκόνες και συσσωματωμένα προϊόντα με μορφή σβόλων (πελέτες) ασπονδύλων υδροβίων άλλων από τα μαλακόστρακα, κατάλληλα για τη διατροφή των ανθρώπων**
- 0307 10 10** **Στρείδια**
και
0307 10 90 Οι διακρίσεις αυτές καλύπτουν αποκλειστικά τα δίθυρα μαλάκια των γενών *Ostrea*, *Crassostrea* (που ονομάζεται επίσης και *Gryphaea*) και *Pycnodonta*.
Μεταξύ των μαλακίων αυτών διακρίνονται συνήθως τα επίπεδα στρείδια (του γένους *Ostrea*) από τα στρείδια με ανώμαλο όστρακο, όπως είναι τα λεγόμενα «πορτογαλικά» στρείδια (*Crassostrea angulata*) και τα στρείδια της Βιργινίας (*Crassostrea virginica*).
- 0307 10 10** **Επίπεδα στρείδια (*Ostrea spp.*) ζωντανά, που δεν ζυγίζουν μαζί με το όστρακο περισσότερο από 40 gr ανά τεμάχιο**
Στη διάκριση αυτή ανήκουν αποκλειστικά τα νεαρά στρείδια του γένους *Ostrea* που δεν ζυγίζουν περισσότερο από 40 gr το τεμάχιο (συμπεριλαμβανομένου και του οστράκου). Τα επίπεδα στρείδια της Ευρώπης ανήκουν γενικά στο είδος *Ostrea edulis*. Υπάρχουν όμως και άλλα είδη, όπως κυρίως τα στρείδια της οικογένειας *Ostrea lurida* στη δυτική ακτή της Βόρειας Αμερικής και τα στρείδια του είδους *Ostrea chilensis* στη Χιλή.

0307 10 90**Άλλα**

Στη διάκριση αυτή κατατάσσονται τα στρείδια του γένους *Ostrea* που ζυγίζουν περισσότερο από 40 γραμμάρια το τεμάχιο, καθώς και όλα τα νεαρά ή ενήλικα στρείδια του γένους *Crassostrea* (που ονομάζονται επίσης *Gryphaea*) και του γένους *Pycnodonta*.

Στο γένος *Crassostrea* ανήκουν κυρίως το πορτογαλικό στρείδι ή *Crassostrea angulata*, το ιαπωνικό στρείδι ή *Crassostrea gigas* και το ονομαζόμενο «αμερικανικό» στρείδι ή *Crassostrea virginica*.

0307 91 00
έως
0307 99 90**Άλλα, στα οποία περιλαμβάνονται τα αλεύρια, οι σκόνες και τα συσσωματωμένα προϊόντα με μορφή σβόλων (πελέτες), ασπόνδυλων υδρόβιων άλλων από τα μαλακόστρακα, κατάλληλα για τη διατροφή των ανθρώπων**

Στις διακρίσεις αυτές υπάγονται κυρίως:

1. Τα θαλασσινά σαλιγκάρια όπως το βούκινο (*Buccinum undatum*).
2. Τα κολύκια ή καρφιά (*Littorina* και *Lunatia* spp.).
3. Τα αμπαλόνια ή αυτιά της θάλασσας (*Haliotis tuberculata*).
4. Οι πελωρίδες ή αχιβάδες (*Scrobicularia plana*), τα χάβαρα ή ψευδοπελωρίδες (*Mactra* spp.) και τα κυδώνια ή καρδιές (*Cardium* spp.).
5. Οι σωλήνες (*Solen* spp.), και κυρίως τα είδη *Solen marginatus*, *Solen siliqua* και *Solen ensis*, καθώς και τα σκληρά κυδώνια (*Venus mercenaria* και *Venus verrucosa*).
6. Τα ασπόνδυλα υδρόβια που δεν ανήκουν στις κατηγορίες των μαλακοστράκων και των μαλακίων, και συγκεκριμένα οι αχινοί, οι ολοθούριοι και οι μέδουσες.

ΚΕΦΑΛΑΙΟ 4

ΓΑΛΑ ΚΑΙ ΠΡΟΪΟΝΤΑ ΓΑΛΑΚΤΟΚΟΜΙΑΣ. ΑΥΓΑ ΠΤΗΝΩΝ. ΜΕΛΙ ΦΥΣΙΚΟ. ΠΡΟΪΟΝΤΑ ΒΡΩΣΙΜΑ ΖΩΙΚΗΣ ΠΡΟΕΛΕΥΣΗΣ, ΠΟΥ ΔΕΝ ΚΑΤΟΝΟΜΑΖΟΝΤΑΙ ΟΥΤΕ ΠΕΡΙΛΑΜΒΑΝΟΝΤΑΙ ΑΛΛΟΥ**0401 Γάλα και κρέμα γάλακτος (ανθόγαλα), που δεν είναι συμπυκνωμένα και δεν περιέχουν ζάχαρη ή άλλα γλυκαντικά**

Εφόσον δεν έχουν υποστεί άλλες προσθήκες παρά μόνο τις προβλεπόμενες από τις επεξηγηματικές σημειώσεις του ΕΣ, γενικές παρατηρήσεις, δεύτερη παράγραφος, η παρούσα κλάση καλύπτει κυρίως:

1. Το μη επεξεργασμένο πλήρες γάλα, καθώς επίσης και το αποκορυφωμένο γάλα·
2. Το παστεριωμένο γάλα, δηλαδή το γάλα η δυνατότητα διατήρησης του οποίου βελτιώνεται χάρη σε μερική εξαφάνιση της μικροβιακής χλωρίδας μέσω θερμικής επεξεργασίας·
3. Το αποστειρωμένο γάλα (συμπεριλαμβανομένου και του γάλακτος τύπου U.H.T.) που έχει μεγαλύτερη διάρκεια διατήρησης και στο οποίο η μικροβιακή χλωρίδα έχει αφαιρεθεί σχεδόν ολοσχερώς μέσω εντατικότερης θερμικής επεξεργασίας·
4. Το ομογενοποιημένο γάλα στο οποίο τα λιπαρά σφαιρίδια του φυσικού γαλακτώματος διασπώνται — με μηχανικά μέσα, σε συνθήκες πολύ υψηλής πίεσης, και σε συνδυασμό με θερμική επεξεργασία — σε σφαιρίδια πολύ μικρότερης διαμέτρου, με αποτέλεσμα να αποφεύγεται εν μέρη ο σχηματισμός κρέμας·
5. Το πεπτονισμένο ή πεψινισμένο γάλα, δηλαδή το γάλα, η δυνατότητα χώνευσης του οποίου βελτιώνεται με μετασχηματισμό των πρωτεϊνών μέσω της προσθήκης πεψινών·
6. Την κρέμα, δηλαδή το λιπαρό στρώμα που σχηματίζεται φυσιολογικά στην επιφάνεια του γάλακτος σε κατάσταση ηρεμίας, μέσω της αργής συσσωμάτωσης των λιπαρών σφαιριδίων του γαλακτώματος. Η κρέμα αυτή, η οποία μπορεί να αφαιρεθεί είτε με το χέρι είτε με φυγοκέντριση του γάλακτος (με συσκευή αποβουτύρωσης), περιέχει, εκτός από τα υπόλοιπα συστατικά του γάλακτος, και αρκετά υψηλή ποσότητα λιπαρών ουσιών (η οποία υπερβαίνει κανονικά το 10 % κατά βάρος). Εξάλλου, ορισμένες σύγχρονες μέθοδοι φυγοκέντρισης επιτρέπουν τη λήψη κρεμών η περιεκτικότητα των οποίων σε λιπαρές ουσίες μπορεί να υπερβαίνει το 50 % κατά βάρος.

Ως «μη συμπυκνωμένη» κρέμα κατά την έννοια της παρούσας κλάσης, θεωρείται η κρέμα η οποία, ανεξάρτητα από την περιεκτικότητά της σε λιπαρές ουσίες, έχει ληφθεί αποκλειστικά και μόνο:

- α) είτε με αποκορύφωση στην επιφάνεια του γάλακτος·
- β) είτε με φυγοκέντριση.

Αντίθετα, οι κρέμες, η συμπύκνωση των οποίων επιτυγχάνεται με άλλες μεθόδους, όπως είναι π.χ. η αφυδάτωση του γάλακτος με την υποβολή του σε θερμική επεξεργασία, υπάγονται στην κλάση 0402.

0402 Γάλα και κρέμα γάλακτος (ανθόγαλα), συμπυκνωμένα ή με προσθήκη ζάχαρης ή άλλων γλυκαντικών

Το καζεϊνικό νάτριο δεν είναι ένα φυσικό συστατικό του γάλακτος· χρησιμοποιείται κυρίως σαν γαλακτοματοποιητής. Έτσι, προϊόντα που περιέχουν ποσότητα μεγαλύτερη από 3 % καθαρού βάρους εξ αυτού εξαιρούνται από την κλάση αυτή (κυρίως βλέπε κλάση 1901). Το ίδιο ισχύει και για τα προϊόντα που περιέχουν λεκιθίνη σόγιας (γαλακτοματοποιητής).

Βλέπε επίσης επεξηγηματικές σημειώσεις του εναρμονισμένου συστήματος κλάση 0404, εξαίρεση δ).

- 0403** **Βουτυρόγαλα, πηγμένο γάλα και πηγμένη κρέμα, γιαούρτι, κεφίρ και άλλα γάλατα και κρέμες που έχουν υποστεί ζύμωση ή έχουν καταστεί όξινα, έστω και συμπυκνωμένα ή με προσθήκη ζάχαρης ή άλλων γλυκαντικών, ή αρωματισμένα ή με προσθήκη φρούτων ή κακάου**
- Προϊόντα σε μορφή πάστας (πολτώδη) τα οποία συνήθως τρώγονται με το κουτάλι δεν μπορούν να δασμολογηθούν σαν προϊόντα σε σκόνη, ή σε άλλες στερεές μορφές.
- 0403 10 11** **Γιαούρτια**
έως
0403 10 99
- Στις διακρίσεις αυτές υπάγονται μόνον τα προϊόντα που λαμβάνονται έπειτα από γαλακτική ζύμωση με την αποκλειστική δράση των *Streptococcus thermophilus* και *Lactobacillus delbrueckii subsp. bulgaricus*.
- Δεν κατατάσσονται στις ανωτέρω διακρίσεις τα προϊόντα που έχουν υποστεί μετά τη ζύμωση θερμική σταθεροποίηση με την οποία έχει εξαλειφθεί η δράση των βακτηριδίων (διάκριση 0403 90).
- 0403 90 11** **Άλλα**
έως
0403 90 99
- Βλέπε τις επεξηγηματικές σημειώσεις των διακρίσεων 0403 10 11 έως 0403 10 99.
- 0404** **Ορός γάλακτος, έστω και συμπυκνωμένος ή με προσθήκη ζάχαρης ή άλλων γλυκαντικών. Προϊόντα που αποτελούνται από φυσικά συστατικά του γάλακτος, έστω και με προσθήκη ζάχαρης ή άλλων γλυκαντικών, που δεν κατονομάζονται ούτε περιλαμβάνονται αλλού**
- 0404 90 21** **Άλλα**
έως
0404 90 89
- Οι επεξηγηματικές σημειώσεις της κλάσης 0402 εφαρμόζονται αναλογικά (*mutatis mutandis*).
- Υπάγονται σ' αυτές τις διακρίσεις οι συμπυκνωμένες πρωτεΐνες γάλακτος που ελήφθησαν διά μερικής απομακρύνσεως της γαλακτόζης και των μεταλλικών αλάτων από το αποκορυφωμένο γάλα (*skimmed milk*) και στις οποίες το περιεχόμενο ποσό πρωτεΐνης είναι 85 % ή λιγότερο κ.β. της ξηράς ουσίας. Η περιεκτικότητα σε περιεχόμενη πρωτεΐνη έχει υπολογισθεί διά πολλαπλασιασμού του περιεχομένου αζώτου με ένα συντελεστή μετατροπής 6,38.
- Τα συμπυκνωμένα πρωτεϊνών γάλακτος που περιέχουν, κατά βάρος επί ξηράς ύλης, περισσότερο από 85 % πρωτεΐνες, υπάγονται στην κλάση 3504 (βλέπε συμπληρωματική σημείωση 1 του κεφαλαίου 35).
- 0405** **Βούτυρα και άλλες λιπαρές ουσίες προερχόμενες από το γάλα. Λιπαρές ύλες για επάλειψη**
- 0405 10 11** **Βούτυρο**
έως
0405 10 90
- Ο όρος «βούτυρο» καθορίζεται στην σημείωση 2(α) και στην σημείωση των διακρίσεων αριθ. 2 του παρόντος κεφαλαίου. Βλέπε επίσης τις επεξηγηματικές σημειώσεις του ΕΣ στην κλάση 0405, (Α).
- Το βούτυρο είναι υδατικό γαλάκτωμα που περιέχεται στις λιπαρές ουσίες του γάλακτος· το νερό αποτελεί τη διεσπαρμένη ουσία (φάση), και η λιπαρή ουσία τη συνεχή.
- Αντίθετα, η κρέμα (κλάση 0401 ή 0402) — η περιεκτικότητα της οποίας σε λιπαρές ουσίες μπορεί, σε μερικές περιπτώσεις, να είναι ίση με εκείνη του βουτύρου — είναι γαλάκτωμα αποτελούμενο από λιπαρά σφαιρίδια διεσπαρμένα μέσα στο νερό· πράγματι, στην περίπτωση της κρέμας, συνεχής φάση είναι το νερό, ενώ οι λιπαρές ουσίες αποτελούν τη διεσπαρμένη ουσία (φάση).
- Αποτέλεσμα αυτής της δομικής διαφοράς είναι ότι με την απλή προσθήκη στην κρέμα κατάλληλης ποσότητας νερού, είναι δυνατή η κατά προσέγγιση ανασύσταση του πρωτογενούς γάλακτος, πράγμα που δεν γίνεται με το βούτυρο.

0405 20 10 έως 0405 20 90	Λιπαρές ύλες για επάλειψη <p>Η έκφραση «λιπαρές ύλες για επάλειψη» καθορίζεται στην σημείωση 2(β) του παρόντος κεφαλαίου. Βλέπε επίσης τις επεξηγηματικές σημειώσεις στην κλάση 0405, (B).</p>
0405 90 10 και 0405 90 90	Άλλα <p>Βλέπε την σημείωση διακρίσεων αριθ. 2 του παρόντος κεφαλαίου και τις επεξηγηματικές σημειώσεις του ΕΣ στην κλάση 0405, (γ).</p>
0406	Τυριά και πηγμένο γάλα για τυρί <p>Δεν πρέπει να θεωρούνται ως τυριά κατά την έννοια της παρούσας κλάσης τα προϊόντα των οποίων η λιπαρή ύλη του γάλακτος έχει αντικατασταθεί, εξ ολοκλήρου ή εν μέρει, από λίπη άλλου τύπου, π.χ. φυτικά (γενικώς κλάση 2016).</p>
0406 10 20 και 0406 10 80	Τυριά νωπά (που δεν έχουν υποστεί ωρίμανση), στα οποία περιλαμβάνεται και το τυρί από ορό γάλακτος, και πηγμένο γάλα για τυρί <p>Για το τυρί από ορό γάλακτος, βλέπε τις επεξηγηματικές σημειώσεις του ΕΣ, κλάση 0406, δεύτερη παράγραφος.</p> <p>Το πηγμένο γάλα για το τυρί ή «άσπρο τυρί» είναι το προϊόν που λαμβάνεται από το πηγμένο γάλα, από το οποίο έχει αφαιρεθεί το μεγαλύτερο μέρος του ορού (π.χ. με στράγγιση ή πίεση). Το πηγμένο γάλα για τυρί (όχι σε σκόνη) στο οποίο προστίθενται ζάχαρη και φρούτα διατηρεί το χαρακτήρα του πηγμένου γάλακτος για τυρί κατά την έννοια της παρούσας διάκρισης, εφόσον η συνολική περιεκτικότητά του σε ζάχαρη και φρούτα δεν υπερβαίνει το 30 % κατά βάρος.</p>
0406 20 10 και 0406 20 90	Τυριά τριμμένα ή σε σκόνη, κάθε τύπου <p>Στη διάκριση αυτή υπάγονται:</p> <ol style="list-style-type: none"> 1. Τυριά τριμμένα, συνήθως χρησιμοποιούμενα σαν καρυκεύματα ή για άλλους σκοπούς της βιομηχανίας τροφίμων. Αυτά λαμβάνονται συνήθως από τη μάζα σκληρών τυριών (π.χ. Grana, Parmigiano-reggiano, Emmental, Reggianito, Sbrinz, Asiago, Pecorino, κ.λπ.). Τα τριμμένα αυτά τυριά μπορούν να έχουν μερικώς αφυδατωθεί με σκοπό τη μακρύτερη δυνατή συντήρηση. Υπάγονται στους κωδικούς αυτούς τα τυριά, τα οποία μετά το τρίψιμο έχουν συσσωματωθεί. 2. Τα τυριά σε σκόνη που χρησιμοποιούνται συνήθως στη βιομηχανία τροφίμων. Λαμβάνονται από τυριά κάθε είδους τα οποία είτε ρευστοποιούνται και στη συνέχεια κονιοποιούνται, είτε πολτοποιούνται, ξεραινόνται και τρίβονται.
0406 20 10	Τυριά τύπου <i>glaris</i> με χορταρικά (με την ονομασία «<i>schabziger</i>» παρασκευασμένα με βάση το αποκορυφωμένο γάλα και με προσθήκη λεπτοαλεσμένων χορταρικών <p>Το άρθρο 3 παράγραφος 1 του κανονισμού (ΕΚ) αριθ. 1374/98 της Επιτροπής (ΕΕ L 185 της 30.6.1998, σ. 21) καθορίζει τις διατάξεις για την υπαγωγή στη διάκριση αυτή.</p>
0406 30 10 έως 0406 30 90	Τυριά λιωμένα, άλλα από τα τριμμένα ή σε σκόνη <p>Βλέπε τις επεξηγηματικές σημειώσεις του ΕΣ, κλάση 0406, πρώτη παράγραφος, αριθμός 3.</p>
0406 40 10 έως 0406 40 90	Τυριά που έχουν στη μάζα τους πράσινα στίγματα <p>Τα τυριά αυτά χαρακτηρίζονται από ακανόνιστο χρωματισμό που οφείλεται στην ανάπτυξη μούχλας στο εσωτερικό τους.</p> <p>Οι διακρίσεις αυτές περιλαμβάνουν όλα τα τυριά με πράσινα στίγματα όπως π.χ.: Stilton, Blue dorset, Saingorlon, Edelpilkase, Danablu, Mycella, Gorgonzola, Roquefort, Bleu d'auvergne, Bleu des causses και Bleu de quercy.</p>

- 0406 90 01 Προορίζονται για μεταποίηση**
Σύμφωνα με το άρθρο 3 παράγραφος 2 του κανονισμού (ΕΚ) αριθ. 1374/98 της Επιτροπής (ΕΕ L 185 της 30.6.1998, σ. 21) η διάκριση αυτή εφαρμόζεται μόνο στα τυριά που εισάγονται από τρίτες χώρες.
- 0406 90 02 Emmental, gruyère, sbrinz, bergkäse και appenzell**
έως
0406 90 06 Η επεξηγηματική σημείωση της διάκρισης 0406 20 10 εφαρμόζεται κατ' αναλογία (mutatis mutandis).
- 0406 90 19 Τυριά τύπου glaris με χορταρικά (με την ονομασία «schabziger»), παρασκευασμένα με βάση το αποκορυφωμένο γάλα και με προσθήκη λεπτοαλεσμένων χορταρικών**
Η επεξηγηματική σημείωση της διάκρισης 0406 20 10 εφαρμόζεται κατ' αναλογία (mutatis mutandis).
- 0407 00 Αυγά πτηνών με το τσόφλι τους, νωπά, διατηρημένα ή βρασμένα**
Η κλάση αυτή περιλαμβάνει επίσης τα χαλασμένα αυγά που έχουν το τσόφλι τους, καθώς και τα αυγά στα οποία έχει αρχίσει η διαδικασία της επώασης.
Η διατήρηση των αυγών αυτών μπορεί να επιτευχθεί με επεξεργασία της επιφάνειάς τους με λιπαρή ουσία, κερί ή παραφίνη, με βύθισή τους σε διάλυμα ασβεστίου ή πυριτικού άλατος (σόδας ή ποτάσας) ή με άλλες μεθόδους.
- 0407 00 11 Αυγά πουλερικών ορνιθώνα**
έως
0407 00 30 Ο όρος «αυγά πουλερικών ορνιθώνα» υποδηλώνει τα αυγά των πτηνών που υπάγονται στην κλάση 0105.
- 0407 00 11 Αυγά για επώαση**
και
0407 00 19 Υπενθυμίζεται ότι στη διάκριση αυτή ανήκουν μόνο τα αυγά πουλερικών ορνιθώνα που πληρούν τους όρους που καθορίζουν οι αρμόδιες αρχές.
- 0408 Αυγά πτηνών χωρίς το τσόφλι τους και κρόκοι αυγών, νωπά, αποξηραμένα, βρασμένα στο νερό ή στον ατμό, μορφοποιημένα, κατεψυγμένα ή αλλιώς διατηρημένα, έστω και με προσθήκη ζάχαρης ή άλλων γλυκαντικών**
- 0408 11 20 Ακατάλληλοι για τη διατροφή των ανθρώπων**
Οι όροι υπαγωγής στην εν λόγω διάκριση καθορίζονται στο άρθρο 16 του κανονισμού (ΕΟΚ) αριθ. 2454/93 της Επιτροπής (ΕΕ L 253 της 11.10.1993, σ. 1).
- 0408 11 80 Άλλοι**
Η παρούσα διάκριση περιλαμβάνει τους κατάλληλους για τη διατροφή των ανθρώπων κρόκους αυγών, καθώς και τους ακατάλληλους για τη διατροφή των ανθρώπων κρόκους αυγών, άλλους από εκείνους που υπάγονται στη διάκριση 0408 11 20.
Αυτή η διάκριση περιλαμβάνει επίσης τους αποξηραμένους κρόκους αυγών που διατηρούνται με προσθήκη χημικών προϊόντων σε μικρές ποσότητες και προορίζονται για την παρασκευή ειδών ζαχαροπλαστικής, ζυμαρικών και παρομοίων προϊόντων.
- 0408 19 20 Ακατάλληλοι για τη διατροφή των ανθρώπων**
Βλέπε τις επεξηγηματικές σημειώσεις της διάκρισης 0408 11 20.
- 0408 19 81 Άλλοι**
και
0408 19 89 Η πρώτη φράση των επεξηγηματικών σημειώσεων της διάκρισης 0408 11 80 εφαρμόζεται κατ' αναλογία.

0408 91 20**Ακατάλληλα για τη διατροφή των ανθρώπων**

Βλέπε τις επεξηγηματικές σημειώσεις της διάκρισης 0408 11 20.

0408 91 80**Άλλα**

Οι επεξηγηματικές σημειώσεις της διάκρισης 0408 11 80 εφαρμόζονται κατ' αναλογία.

0408 99 20**Ακατάλληλα για τη διατροφή των ανθρώπων**

Βλέπε τις επεξηγηματικές σημειώσεις της διάκρισης 0408 11 20.

0408 99 80**Άλλα**

Οι επεξηγηματικές σημειώσεις της διάκρισης 0408 11 80 εφαρμόζονται κατ' αναλογία.

Εκτός από τα ολόκληρα αυγά χωρίς το τσόφλι τους, ενδεχομένως νωπά, η παραπάνω διάκριση περιλαμβάνει τα ολόκληρα υγρά αυγά τα διατηρημένα ιδίως με την προσθήκη αλατιού ή άλλων χημικών συντηρητικών ουσιών και τα ολόκληρα καθαρισμένα αυγά. Επίσης, περιλαμβάνει τα αυγά τα βρασμένα στο νερό ή στον ατμό καθώς και τα αυγά τα μορφοποιημένα (τα γνωστά ως «επιμήκη», παραδείγματος χάρη κυλινδρικού σχήματος, τα λαμβανόμενα από πολλούς κρόκους και ασπράδια αυγών αναμειγμένων μεταξύ τους).

ΚΕΦΑΛΑΙΟ 5

**ΆΛΛΑ ΠΡΟΪΟΝΤΑ ΖΩΙΚΗΣ ΠΡΟΕΛΕΥΣΗΣ, ΠΟΥ ΔΕΝ ΚΑΤΟΝΟΜΑΖΟΝΤΑΙ ΟΥΤΕ ΠΕΡΙΛΑΜΒΑΝΟΝΤΑΙ
ΆΛΛΟΥ**

0505 **Δέρματα και άλλα μέρη πτηνών, με τα φτερά ή πούπουλά τους, φτερά και μέρη φτερών (έστω και κομμένα στα άκρα), πούπουλα, ακατέργαστα ή απλά καθαρισμένα, απολυμασμένα ή που έχουν υποστεί κατεργασία με σκοπό τη διατήρησή τους. Σκόνες και απορρίμματα φτερών ή μέρη φτερών**

0505 10 10 και 0505 10 90 **Φτερά των ειδών που χρησιμοποιούνται για το παραγέμισμα. Πούπουλα**

Τα προϊόντα των διακρίσεων αυτών καθορίζονται στην επεξηγηματική σημείωση της διάκρισης 0505 10 του ΕΣ.

0505 10 10 **Ακατέργαστα**

Στη διάκριση αυτή υπάγονται τα φτερά των ειδών που χρησιμοποιούνται για το παραγέμισμα και τα πούπουλα στην κατάσταση στην οποία παρουσιάζονται μετά την αφαίρεσή τους από το σώμα του ζώου, έστω και αν η ενέργεια αυτή γίνεται ενώ τα φτερά είναι υγρά. Εδώ κατατάσσονται επίσης τα φτερά και τα πούπουλα τα οποία, μετά την αφαίρεσή τους από το σώμα του ζώου, υποβάλλονται σε ξεσκόνισμα, σε απολύμανση ή σε άλλη επεξεργασία που προορίζεται απλώς να εξασφαλίσει τη διατήρησή τους.

Εξάλλου, υπάγονται στην παρούσα διάκριση και τα προς επαναχρησιμοποίηση απορρίμματα φτερών τα οποία, στην κατάσταση στην οποία βρίσκονται, δεν μπορούν να επαναχρησιμοποιηθούν ως φτερά για παραγέμισμα. Τα προϊόντα που υπάγονται στη διάκριση αυτή παρουσιάζονται συνήθως σε συμπιεσμένες μπάλες.

0505 10 90 **Άλλα**

Στη διάκριση αυτή κατατάσσονται κυρίως τα φτερά των ειδών που χρησιμοποιούνται για το παραγέμισμα και τα πούπουλα, τα οποία υποβάλλονται σε καθαρισμό πιο επιμελημένο από τον προβλεπόμενο στη διάκριση 0505 10 10, όπως π.χ. πλύσιμο σε νερό ή ατμό και ξήρανση με ζεστό αέρα.

0505 90 00 **Άλλα**

Στη διάκριση αυτή υπάγονται κυρίως:

1. τα δέρματα και άλλα μέρη πτηνών (κεφάλια, φτερούγες, λαίμοι, κ.λπ.), με τα φτερά ή τα πούπουλά τους, που προορίζονται π.χ. για την κατασκευή διακοσμητικών καπέλων·
2. τα δέρματα πτηνών χωρίς τα μέσου μεγέθους φτερά που τα καλύπτουν και κυρίως τα μέρη δερμάτων χήνας που ονομάζονται «δέρματα κύκνου» και χρησιμοποιούνται κυρίως για την κατασκευή λοφίων·
3. τα μεγάλα φτερά που προέρχονται από τις φτερούγες, την ουρά ή από άλλα μέρη του φτερώματος και που δεν μπορούν να χρησιμοποιηθούν για το παραγέμισμα κυρίως λόγω του μεγέθους τους, καθώς και της σκληρότητας του στελέχους τους·
4. τα διακοσμητικά φτερά που προορίζονται κυρίως, αφού υποβληθούν σε επεξεργασία, για την κατασκευή εξαρτημάτων κομμωτικής, τεχνητών λουλουδιών, κ.λπ. Πρόκειται κυρίως για φτερά στρουθοκαμήλου, αιγκρέτας (τσικνιά), ερωδιού, φασιανού, μαραμπού, ίβως, παγωνιού, παραδείσιου πτηνού, φοινικόπτερου (φλαμίγκο), καλιακούδας, κολίβριου, κίσσας, γύπα, γλάρου και πελαργού·
5. τα φτερά, συνήθως ενός ορισμένου μήκους, που χρησιμοποιούνται για την κατασκευή ξεσκονιστηρίων και βουρτσών από φτερά (φτερά από βούρτσες ξεσκονίσματος)·

6. μερικά καθορισμένα μέρη φτερών όπως είναι οι σωληνίσκοι και τα στελέχη, έστω και σχισμένα (για την κατασκευή οδοντογλυφίδων, ειδών αλιείας κ.λπ.), τα γένια, ψαλιδισμένα στα άκρα ή όχι και χωρισμένα από το στέλεχος, έστω και αν παραμένουν ενωμένα μεταξύ τους στη βάση με δέρμα από το στέλεχος (φτερά τραβηχτά). Εννοείται, ωστόσο, ότι αν τα μέρη αυτά αποτελούν από τη φύση τους και παρά την επεξεργασία την οποία έχουν υποστεί, φτερά για παραγέμισμα, κατατάσσονται στις διακρίσεις 0505 10 10 ή 0505 10 90.

Υπάγονται επίσης στη διάκριση αυτή τα προϊόντα που ονομάζονται «Gerissene Hahnenhalse» και τα οποία είναι στελέχη φτερών που έχουν ψαλιδιστεί, με εξαίρεση το ανώτερο και πιο λεπτό τμήμα τους στο οποίο υπάρχει ένα μικρό λοφίο από γένια που δεν αφαιρούνται με το ψαλίδισμα.

7. οι σκόνες (ή αλεύρια) και τα απορρίμματα φτερών ή μερών φτερών.

0506 Κόκαλα και οστεώδεις άξονες κεράτων, ακατέργαστα, απολιπασμένα, απλά επεξεργασμένα (όχι όμως κομμένα σε σχήματα), επεξεργασμένα με οξύ ή αποζελατινωμένα. Σκόνες και απορρίμματα από αυτές τις ύλες

0506 10 00 Οστεΐνη και κόκαλα επεξεργασμένα με οξύ

Βλέπε τις επεξηγηματικές σημειώσεις του ΕΣ, κλάση 0506, δεύτερη παράγραφος, αριθμός 3.

0506 90 00 Άλλα

Βλέπε τις επεξηγηματικές σημειώσεις του ΕΣ, κλάση 0506, δεύτερη παράγραφος, αριθμοί 1, 2, 4 και 5.

0509 00 Σπόγγοι φυσικοί ζωικής προέλευσης

0509 00 10 Ακατέργαστοι

Εκτός από τους σπόγγους που παρουσιάζονται όπως ακριβώς έχουν αλιευθεί, η παρούσα διάκριση περιλαμβάνει και τους φυσικούς σπόγγους από τους οποίους έχουν αφαιρεθεί το εξωτερικό περίβλημα, οι μαλακές γλοιώδεις ουσίες και ένα μέρος ξένων υλικών (ασβεστούχες ύλες, άμμος κ.λπ.) με κτύπημα ή στίψιμο και πλύσιμο με θαλασσινό νερό.

Η διάκριση αυτή περιλαμβάνει επίσης τους φυσικούς σπόγγους από τους οποίους αφαιρούνται, κυρίως με κοπή, τα μη χρησιμοποιήσιμα μέρη τους (όπως είναι π.χ. τα σάπια μέρη) και γενικά όλοι οι σπόγγοι που δεν έχουν υποστεί καμία χημική επεξεργασία.

0509 00 90 Άλλοι

Στη διάκριση αυτή υπάγονται οι σπόγγοι που έχουν υποβληθεί σε πιο προχωρημένη επεξεργασία, προορισμένη να τους απαλλάξει τελείως από τις ασβεστούχες ουσίες που περιέχουν, να τους προσδώσει ανοιχτότερο χρώμα (επεξεργασία με χρώμο ή με θειοθειικό νάτριο), να τους απολιπώνει (με εμφύσηση σε αμμωνιακό διάλυμα), να τους λευκάνει (με εμφύσηση σε διάλυμα οξαλικού οξέος περιεκτικότητας 2%) ή να τους καταστήσει χρησιμοποιήσιμους μέσω άλλων χημικών επεξεργασιών.

0510 00 00 Άμβρα (ζωικό ήλεκτρο), καστόριο, ζήβεθο και μόσχος. Κανθαρίδες. Χολή, έστω και αποξηραμένη. Αδένες και άλλες ουσίες ζωικής προέλευσης που χρησιμοποιούνται για την παρασκευή φαρμακευτικών προϊόντων, νωπά, διατηρημένα με απλή ψύξη, κατεψυγμένα ή αλλιώς διατηρημένα κατά τρόπο προσωρινό

Εκτός από τα προϊόντα που αναφέρονται στις επεξηγηματικές σημειώσεις του ΕΣ, κλάση 0510, η παρούσα κλάση περιλαμβάνει και τους πλακουντικούς ιστούς που παρουσιάζονται διατηρημένοι με απλή ψύξη ή κατεψυγμένοι, έστω και σε αποστειρωμένα δοχεία.

0511 Προϊόντα ζωικής προέλευσης, που δεν κατονομάζονται ούτε περιλαμβάνονται αλλού. Ζώα μη ζωντανά των κεφαλαίων 1 ή 3, ακατάλληλα για τη διατροφή του ανθρώπου

0511 91 10**Κατάλοιπα ψαριών**

Βλέπε τις επεξηγηματικές σημειώσεις του ΕΣ, κλάση 0511, αριθμός 6, παράγραφος 1 έως 4.

0511 91 90**Άλλα**

Η διάκριση αυτή περιλαμβάνει:

1. τα μη βρώσιμα αυγά και σπέρματα ψαριών βλέπε τις επεξηγηματικές σημειώσεις του ΕΣ, κλάση 0511, αριθμός 6, παράγραφος 1 έως 4·
2. τα κατάλοιπα μαλακοστράκων, μαλακίων ή άλλων ασπόνδυλων υδρόβιων, όπως π.χ. το κέλυφος γαρίδας, έστω και κονιορτοποιημένα·
3. τα μη ζωντανά ζώα των ειδών του κεφαλαίου 3, που δεν είναι βρώσιμα ή θεωρούνται ακατάλληλα για την ανθρώπινη κατανάλωση, όπως είναι π.χ. οι δαφνίδες (οι λεγόμενοι νερόψυλλοι) και άλλα οστρακόδερμα ή φυλλόποδα, αποξηραμένα, για τη διατροφή ψαριών ενυδρείου.

0511 99 80**Άλλα**

Στη διάκριση αυτή υπάγονται κυρίως τα προϊόντα που αναφέρονται στις επεξηγηματικές σημειώσεις του ΕΣ, κλάση 0511, αριθμοί 2 (εκτός των εμβρύων βοοειδών της διάκρισης 0511 99 50), 3, 4, 7 και 8, καθώς επίσης και τα μη ζωντανά ζώα των ειδών του κεφαλαίου 1 που δεν είναι βρώσιμα ή θεωρούνται ακατάλληλα για την ανθρώπινη διατροφή.

Αντίθετα, στη διάκριση αυτή δεν περιλαμβάνεται το πλάσμα ζωικού αίματος (π.χ. κλάσης 3002).

ΤΜΗΜΑ II

ΠΡΟΪΟΝΤΑ ΤΟΥ ΦΥΤΙΚΟΥ ΒΑΣΙΛΕΙΟΥ

ΚΕΦΑΛΑΙΟ 6

ΦΥΤΑ ΖΩΝΤΑΝΑ ΚΑΙ ΠΡΟΪΟΝΤΑ ΤΗΣ ΑΝΘΟΚΟΜΙΑΣ

- 0601** **Βολβοί, κρεμμύδια, κόνδυλοι, ρίζες βολβοειδείς και ριζώματα γενικά, σε φυτική νάρκη, σε βλάστηση ή σε άνθηση. Φυτά φυτωρίου, άλλα φυτά και ρίζες κιχωρίου άλλες από τις ρίζες της κλάσης 1212**
- 0601 20 30** **Ορχιδοειδών (ορχιδέες) υακίνθων, ναρκίσσων και τουλιπών**
 Η διάκριση αυτή περιλαμβάνει επίσης και τα επίφυτα ορχιδοειδή (όπως π.χ. τα ορχιδοειδή των γενών *Kattleya* και *Dendrobium*).
- 0602** **Άλλα φυτά ζωντανά (στα οποία περιλαμβάνονται και οι ρίζες τους), μοσχεύματα και μπόλια. Λευκό (φύτρα) μανιταριών**
- 0602 10 10** **Μοσχεύματα χωρίς ρίζα και μπόλια**
και
0602 10 90 Οι παρούσες διακρίσεις περιλαμβάνουν:
1. τα ζωντανά και χωρίς ρίζα μέρη φυτών που αποχωρίζονται από το μητρικό φυτό για να αποτελέσουν αυτόνομα φυτά (μοσχεύματα)·
 2. τα ζωντανά μέρη φυτών που έχουν βλαστούς (μάτια) και προορίζονται για το μπόλιασμα φυτών (μπόλια).
- 0602 40 10** **Τριανταφυλλίες μπολιασμένες ή μη**
και
0602 40 90 Στις διακρίσεις αυτές υπάγονται όχι μόνο οι καλλιεργούμενες τριανταφυλλίες αλλά και οι αγριοτριανταφυλλίες.
- 0602 90 10** **Λευκό (φύτρα) μανιταριών**
 Ο όρος «λευκό (φύτρα) μανιταριών» υποδηλώνει ένα πλέγμα λεπτών ινών (θαλλός ή μυκήλιο) που συχνά βρίσκεται κάτω από την επιφάνεια του εδάφους, ζει και αναπτύσσεται στην επιφάνεια ζωικών ή φυτικών ουσιών που βρίσκονται σε αποσύνθεση ή/και μέσα στους ίδιους τους ιστούς και παράγει μανιτάρια.
 Το λευκό (φύτρα) μανιταριών που καλλιεργείται για το εμπόριο διατίθεται με τη μορφή πλακιδίων που αποτελούνται από τεμάχια αχύρου σε κατάσταση ημιαποσύνθεσης, πάνω στα οποία υπάρχουν στρώματα αναπαραγωγικών ινών (μυκηλίου).
 Στη διάκριση αυτή υπάγεται επίσης και το ατελώς ανεπτυγμένο μυκήλιο που παρουσιάζεται σε μορφή μικροσκοπικών σωματιδίων τοποθετημένων πάνω σε υπόθεμα από σπόρους δημητριακών, οι οποίοι τοποθετούνται σε πρόχωμα (φουσκί) αποτελούμενο από αποστειρωμένη κοπριά αλόγου (μείγμα αχύρου και κοπριάς αλόγου).
- 0602 90 41** **Δασικά**
 Στη διάκριση αυτή υπάγονται τα νεαρά φυτά που προέρχονται από σπόρους κωνοφόρων ή φυλλοβόλων δένδρων που χρησιμοποιούνται συνήθως για αναδάσωση. Διατίθενται γενικά χωρίς βολόχωμα.

- 0602 90 45** **Μοσχεύματα με ρίζα και νεαρά φυτά**
- Στη διάκριση αυτή υπάγονται τα νεαρά φυτά που δεν κατονομάζονται ούτε περιλαμβάνονται αλλού δηλαδή αυτά που πρέπει να συνεχισθεί η καλλιέργειά τους σε φυτώριο πριν φυτευθούν σε οριστική θέση. Πρόκειται για προβλαστήματα σπόρων ενός έως δύο ετών, για μοσχεύματα με ρίζα, για αναπτυγμένα φυτά με ρίζα, για καταβολάδες και φυτά που γενικά έχουν ηλικία δύο ή τριών ετών.
- 0602 90 49** **Άλλα**
- Στη διάκριση αυτή υπάγονται τα δένδρα και τα δενδρύλλια ευρωπαϊκών και εξωτικών ειδών που δεν κατονομάζονται ούτε περιλαμβάνονται αλλού, και τα οποία χρησιμοποιούνται, συνήθως, για αναδάσωση. Διατίθενται γενικώς με βολόχωμα.
- 0602 90 51** **Πολυετή φυτά**
- Στη διάκριση αυτή υπάγονται τα ανθεκτικά στο ψύχος φυτά που προορίζονται για πολυετή καλλιέργεια, των οποίων ο μη ξυλώδης υπέργειος βλαστός μαραίνεται το φθινόπωρο και ξαναβλαστάνει την άνοιξη.
- Στη διάκριση αυτή υπάγονται επίσης οι κηπευτικές φτέρες, καθώς και τα φυτά των βάλτων και τα υδρόβια (εκτός από τα φυτά της κλάσης 0601 και της διάκρισης 0602 90 99).
- 0602 90 59** **Άλλα**
- Στη διάκριση αυτή υπάγονται επίσης οι κύλινδροι και οι πλάκες χορτοτάπητα για την κατασκευή γρασιδιού.
- 0603** **Άνθη και μπουμπούκια ανθέων, κομμένα, για ανθοδέσμες ή διακοσμήσεις, νωπά, αποξηραμένα, λευκασμένα, βαμμένα, διαβρεγμένα ή αλλιώς παρασκευασμένα**
- 0603 10 11** **Νωπά**
- 0603 10 69** **έως**
- Στις διακρίσεις αυτές περιλαμβάνονται επίσης και τα άνθη ή μπουμπούκια ανθέων το φυσικό χρώμα των οποίων μεταβάλλεται ή τονίζεται περισσότερο, κυρίως με την απορρόφηση έγχρωμων διαλυμάτων πριν ή μετά την κοπή ή/και με απλό μούλιασμα, εφόσον τα προϊόντα αυτά παρουσιάζονται σε νωπή κατάσταση.
- 0603 10 29** **Άλλα**
- Στη διάκριση αυτή υπάγονται ο ηλιάνθος και το σησμοειδές. Αντίθετα, οι βλαστοί και τα φύλλα τους (χωρίς τα άνθη) υπάγονται στη διάκριση 1404 10 00.
- Στη διάκριση αυτή υπάγονται επίσης οι κλάδοι ιτιάς με μπουμπούκια ή άνθη. Αντίθετα, οι κλάδοι και τα φύλλα τους (χωρίς μπουμπούκια ή άνθη) υπάγονται στη διάκριση 1401 90 99.
- 0603 10 69** **Άλλα**
- Βλέπε τις επεξηγηματικές σημειώσεις της διάκρισης 0603 10 29.
- 0604** **Φυλλώματα, φύλλα, κλαδιά και άλλα μέρη φυτών, χωρίς άνθη ούτε μπουμπούκια ανθέων, και πρασινάδες, βρύα και λειχήνες, για ανθοδέσμες ή διακοσμήσεις, νωπά, αποξηραμένα, λευκασμένα, βαμμένα, διαβρεγμένα ή αλλιώς παρασκευασμένα**
- 0604 10 10** **Λειχήνες ταράνδων**
- Πρόκειται για φυτό της οικογένειας των κλαδωνιϊδών (*Cladonia rangiferina*, *Cladonia silvatika* και *Cladonia alpestris*).

0604 91 90**Άλλα**

Η διάκριση αυτή δεν περιλαμβάνει τα νωπά στάχια του ζαχαροκάλαμου (*Zea mais var. saccharata*) (κεφάλαιο 7) ή των δημητριακών (κεφάλαιο 10).

0604 99 10**Απλώς αποξηραμένα**

Η διάκριση αυτή δεν περιλαμβάνει τα απλώς αποξηραμένα στάχια του ζαχαροκάλαμου (*Zea mais var. saccharata*) (κεφάλαιο 7) ή των δημητριακών (κεφάλαιο 10).

0604 99 90**Άλλα**

Η διάκριση αυτή περιλαμβάνει τα αποξηραμένα στάχια δημητριακών (π.χ. καλαμποκιού) που έχουν λευκανθεί, βαφτεί, διαβρεχτεί ή υποστεί άλλη επεξεργασία με σκοπό τη χρησιμοποίησή τους για διακοσμητικούς σκοπούς.

ΚΕΦΑΛΑΙΟ 7

ΛΑΧΑΝΙΚΑ, ΦΥΤΑ, ΡΙΖΕΣ ΚΑΙ ΚΟΝΔΥΛΟΙ, ΒΡΩΣΙΜΑ

- 0701 Πατάτες νωπές ή διατηρημένες με απλή ψύξη**
- 0701 90 51** **Πρώιμες**
και
0701 90 59 Οι πρώιμες πατάτες χαρακτηρίζονται από το ανοικτό χρώμα τους (συνήθως άσπρο ή ροζ), και τη λεπτή ή μόλις σχηματισμένη φλούδα τους η οποία δεν είναι σταθερά προσκολλημένη και αφαιρείται εύκολα με ξύσιμο. Εξάλλου, δεν παρουσιάζουν κανένα ίχνος εκβλάστησης.
- 0703 Κρεμμύδια, ασκαλώνια, σκόρδα, πράσα και άλλα παρόμοια λαχανικά, νωπά ή διατηρημένα με απλή ψύξη**
- 0703 10 11** **Κρεμμύδια και ασκαλώνια**
έως
0703 10 90 Οι διακρίσεις αυτές καλύπτουν όλες τις κηπευτικές ποικιλίες κρεμμυδιών (*Allium cera*) και ασκαλωνιών (*Allium ascalonicum*). Στις διακρίσεις αυτές περιλαμβάνονται επίσης και τα κρεμμύδια του είδους *Muscari comosum* (κοινές ονομασίες: αγριοκρέμμυδα, πασχαλιές της γης (λεοπολδία η πολύκομος).
- 0703 10 11** **Για σπορά**
- Η διάκριση αυτή καλύπτει τα κρεμμύδια ενός έτους που προέρχονται από σπορά και προορίζονται να φυτευθούν. Η διάμετρός τους είναι περίπου 1 έως 2 cm.
- 0703 20 00** **Σκόρδα**
- Η παρούσα διάκριση καλύπτει όλες τις κηπευτικές ποικιλίες σκόρδων (*Allium sativum*).
- 0703 90 00** **Πράσα και άλλα παρόμοια λαχανικά**
- Η παρούσα διάκριση περιλαμβάνει κυρίως τα κοινά πράσα (*Allium porrum*), τα σκορδόπρασα (βολβίνες) (*Allium fistulosum*) και τις πρασουλίδες (*Allium schoenoprasum*).
- 0704 Κράμβες, κουνουπίδια, κράμβες σγουρές, γογγυλοκράμβες και παρόμοια βρώσιμα προϊόντα του γένους Brassica, νωπά ή διατηρημένα με απλή ψύξη**
- 0704 10 05** **Κουνουπίδια και μπρόκολα**
έως
0704 10 80 Βλέπε τις επεξηγηματικές σημειώσεις του ΕΣ, κλάση 0704, πρώτη παράγραφος, αριθμός 1.
- 0704 90 10** **Κράμβες λευκές και κόκκινες**
- Η διάκριση αυτή καλύπτει τις λευκές κράμβες (*Brassica oleracea* L. var. *capitata* L. F. *alba* D. C.), στις οποίες συμπεριλαμβάνονται και οι μυτερές κράμβες (*Brassica oleracea* L. var. *capitata* L. F. var. *alba* D. C. subvar. *conica* et subvar. *pyramidalis*) και οι κόκκινες κράμβες [*Brassica oleracea* L. var. *capitata* L. F. *rubra* (L.) Tbell].
- 0704 90 90** **Άλλα**
- Η διάκριση αυτή περιλαμβάνει κυρίως τις κράμβρες του Μιλάνου (*Brassica oleracea* L. var. *bullata* D. C. και var. *Sabauda* L.), τις κράμβες της Κίνας (για παράδειγμα, *Brassica sinensis* και *Brassica pekinensis*), τις γογγυλοκράμβες (*Brassica oleracea* var. *gongylodes*) καθώς επίσης και τα μπρόκολα — σπαράγγια ή με βλαστούς [*Brassica oleracea* L. convar. *botrytis* C. (L.) Alef var. *italica plenk*].

Αντίθετα, η διάκριση αυτή δεν περιλαμβάνει:

- α) τις βρώσιμες ρίζες του γένους *Brassica*, τα γογγύλια της κλάσης 0706 και τα γογγύλια Σουηδίας ή γογγυλοκράμβες (*Brassica napobrassica*) της κλάσης 1214·
- β) τις λαχανίδες (κτηνοτροφικά λάχανα), όπως είναι οι μυελώδεις άσπρες ή κόκκινες κράμβες (*Brassica oleracea* var. *medullosa*) και οι δενδρώδεις κράμβες (*Brassica oleracea* var. *viridis*) που υπάγονται στην κλάση 1214.

0706 Καρότα, γογγύλια, κοκκινογούλια για σαλάτα, λαγόχορτο (σκουλί), ραπανοσέλινα, ρεπάνια και παρόμοιες βρώσιμες ρίζες, νωπά ή διατηρημένα με απλή ψύξη

0706 10 00 Καρότα και γογγύλια

Η παρούσα διάκριση δεν καλύπτει παρά μόνο τις βρώσιμες ποικιλίες καρότων και γογγυλιών (κόκκινα ή ροζ). Αντίθετα, τα κτηνοτροφικά καρότα που έχουν συνήθως άσπρο ή ανοικτό κίτρινο χρώμα, καθώς και τα κτηνοτροφικά γογγύλια (*Brassica campestris* var. *rapa*), κατατάσσονται στη διάκριση 1214 90 10, όπως και τα γογγύλια Σουηδίας ή γογγυλοκράμβες (*Rutabagas*) (*Brassica napobrassica*).

0706 90 90 Άλλα

Από τις άλλες παρόμοιες βρώσιμες ρίζες που υπάγονται στη διάκριση αυτή μπορούν να αναφερθούν:

1. τα κοκκινογούλια για σαλάτα (*Beta vulgaris* var. *conditiva*)·
2. τα λαγόχορτα (σκούλια) (*Tragopogon porrifolius*) και οι σκορζονέρες (*Scorzonera hispanica*)·
3. τα ρεπάνια όλων των ειδών: άσπρα, μαύρα, ροζ, κ.λπ. (*Raphanus sativus* var. *sativus* και *Niger* κυρίως)·
4. το κονδυλόριζο πετροσέλινο και ο βολβώδης φραγκομαϊντανός (ανθρίσκος ή χαιρόφυλλος) (*Chaerophyllum bulbosum*)·
5. το δαυκί ή παστινάκη η εδώδιμος (*Pastinaca sativa*)·
6. ο στάχυς ο κονδυλόριζος ή αγγινάρα της Ιαπωνίας (*Stachys affinis* ή *Stachys sieboldii*), που αποτελείται από επιμήκη ριζώματα χρώματα άσπρου-κιτρινωπού· τα ριζώματα αυτά έχουν συνήθως μήκος μικρού δακτύλου και φέρουν σειρά στενώσεων.

Ωστόσο, οι βρώσιμες ρίζες και κόνδυλοι που έχουν υψηλή περιεκτικότητα σε άμυλο ή σε ινσουλίνη, όπως είναι ο ηλιάνθος ο κονδυλόριζος (ψευδοκολοκάσι), η γλυκοπατάτα, το κολοκάσι ή η διοσκορέα (ίγναμος ή γιαμι), υπάγονται στην κλάση 0714.

0707 00 Αγγούρια και αγγουράκια, νωπά ή διατηρημένα με απλή ψύξη

0707 00 90 Αγγουράκια

Τα αγγουράκια που υπάγονται στη διάκριση αυτή είναι μία ποικιλία μικρών αγγουριών (85 ή/και περισσότερα τεμάχια στο κιλό).

0708 Λαχανικά λοβοφόρα, με ή χωρίς λοβό, νωπά ή διατηρημένα με απλή ψύξη

0708 10 20 Μπιζέλια (*Pisum sativum*)

έως
0708 10 95

Οι διακρίσεις αυτές καλύπτουν όλα τα μπιζέλια του είδους *Pisum sativum*, και επομένως περιλαμβάνουν και τα κτηνοτροφικά μπιζέλια (*Pisum sativum* var. *arvense*).

Αντίθετα, δεν περιλαμβάνουν τα όσπρια του είδους «βίγνα ή δόλιχος η σινική» (συμπεριλαμβανομένης της ποικιλίας «μαυρομάτικα»), τα οποία στην πραγματικότητα είναι φασόλια και κατατάσσονται στις διακρίσεις 0708 20 20 έως 0708 20 95, ούτε τα ρεβίθια του γένους *Cicer* τα οποία υπάγονται στη διάκριση 0708 90 00.

- 0708 90 00 Άλλα λαχανικά λοβοφόρα**
 Στη διάκριση αυτή υπάγονται κυρίως τα προϊόντα που αναφέρονται στις επεξηγηματικές σημειώσεις του ΕΣ, κλάση 0708, πρώτη παράγραφος, αριθμοί 3, 4, 5 και 6.
- 0709 Άλλα λαχανικά, νωπά ή διατηρημένα με απλή ψύξη**
- 0709 20 00 Σπαράγγια**
 Η διάκριση αυτή περιλαμβάνει μόνο τους βλαστούς του σπαραγγιού (*Asparagus officinalis*).
- 0709 40 00 Σέλινα άλλα από τα ραπανοσέλινα**
 Η διάκριση αυτή περιλαμβάνει τα σέλινα των ειδών «*Apium graveolens* L., var *dulce* (Mill) Pers.» (σέλινο με ραβδώσεις) και «*Apium graveolens* var. *secalinum* Alef» (σέλινο το βαρούσμο).
- 0709 51 30 Είδους chanterelles**
 Η παρούσα διάκριση περιλαμβάνει αποκλειστικά ταμανιτάρια των ειδών *Cantharellus cibarius* fries και *Cantharellus friesii* quelet, τα οποία συνήθως έχουν το χρώμα του κροκαδιού του αυγού. Τα παρόμοια βρώσιμα είδη, όπως είναι ο ψευδοκανθαρέλλος (*Clitocybe aurantiaca*) και ο κρατερέλλος ή τρομπέτα των νεκρών ή κέρας της Αμάλθειας (*Craterellus cornucopioides*), που χρησιμοποιείται μερικές φορές στην αλλαντοποιία ως υποκατάστατο της τρούφας, υπάγονται στη διάκριση 0709 51 90.
- 0709 51 50 Είδους Cèpes**
 Η παρούσα διάκριση περιλαμβάνει αποκλειστικά ταμανιτάρια που ανήκουν στο γένος *Boletus* (βωλίτες) και κυρίως τους κοινούς βωλίτες (*Boletus edulis*).
- 0709 60 10 Πιπεριές του γένους Capsicum ή του γένους Pimenta**
 έως
0709 60 99 Βλέπε τις επεξηγηματικές σημειώσεις του ΕΣ, κλάση 0709, πρώτη παράγραφος, αριθμός 6.
- 0709 90 10 Σαλατικά άλλα από τα μαρούλια (Lactuca sativa) και τα ραδίκια (Cichorium spp.)**
 Η παρούσα διάκριση περιλαμβάνει, με εξαίρεση τα μαρούλια (*Lactuca sativa*) και τα ραδίκια (*Cichorium* spp.), όλα τα είδη σαλατών από τα οποία μπορούν να αναφερθούν:
1. τα λυκοτρίβαλα (ναρδίδιον το κηπαίον)
 2. οι πικραλίδες (*Taraxacum officinale*).
- 0709 90 20 Αγκιναροειδή και αγριοαγκινάρες**
 Η διάκριση αυτή περιλαμβάνει αφενός μεν τα τεύτλα, που ονομάζονται επίσης και σέσκουλα (*Beta vulgaris* subvar. *cicla*), και αφετέρου τις αγριοαγκινάρες (*Cynara cardunculus*).
- 0709 90 31 και 0709 90 39 Ελιές**
 Εξακολουθούν να κατατάσσονται στις διακρίσεις αυτές οι ελιές που έχουν υποβληθεί σε κατεργασία για αφαίρεση του λαδιού που περιέχουν, αλλά που η περιεκτικότητά τους σε λιπαρές ουσίες εξακολουθεί να υπερβαίνει το 8% κατά βάρος.
- 0709 90 40 Κάππαρη**
 Η κάππαρη λαμβάνεται από τα μπουμπούκια του ομώνυμου φυτού (*Capparis spinosa*).

0709 90 90

Άλλα

Από τα λαχανικά που περιλαμβάνονται στη διάκριση αυτή μπορούν να αναφερθούν:

1. οι διάφορες ποικιλίες μπάμιας (*Hibiscus esculentus*).
2. κολοκύθια, κολοκυθάκια και κολοκύθες (π.χ. *Cucurbita maxima* και *Cucurbita pepo*, εξαιρουμένης της *Cucurbita pepo* L. convar. *citrullinia* Greb. var. *styriaca* και *Cucurbita pepo* L. var. *oleifera* Pietsch).
3. το ρεβέντι (ή ραβέντι).
4. η ξινήθρα ή ξινολάπαθο (*Rumex acetosa*).
5. η οξαλίδα (*Oxalis crenata*).
6. το κερεβίλι ή σίον το σίσαρον (*Sium sisarum*).
7. τα διάφορα είδη καρδάμου: το κάρδαμο το εδώδιο ή ήμερο (*Lepidium sativum*), το κάρδαμο της πηγής ή νεροκάρδαμο (*Nasturtium officinale*), το κάρδαμο το κηπευτικό (*Barbarea verna*) και το ινδοκάρδαμο ή τροπαιόλον το μείζον (*Tropaeolum majus*) κ.λπ.
8. η κοινή γλυστρίδα (*Portulaca oleracea*).
9. ο μαϊντανός ο φραγκομαϊντανός, με εξαίρεση τον κονδυλώδη μαϊντανό και το βολβώδη φραγκομαϊντανό που υπάγονται στη διάκριση 0706 90 90.
10. το δρακόντιο (αρτεμισία η δρακόντειος) (*Artemisia dracunculus*) και το θρούμπι (θύμβρα η κηπαία και θύμβρα η ορεινή) (*Satureia hortensis* και *Satureia montana*).
11. η καλλιεργούμενη μαντζουράνα (*Origanum majorana*).
12. κρεμμύδια της οικογένειας των κρινοειδών του γένους «*Muscari comosum*» (κοινές ονομασίες: «*lampasciolo*», «*oignons sauvages*», «*lilas de terre*», «*feather hyacinth*»).

Διευκρινίζεται ότι:

- α) οι ρίζες και οι κόνδυλοι με υψηλή περιεκτικότητα σε άμυλο ή ινουλίνη υπάγονται στην κλάση 0714.
- β) ορισμένα φυτά εξαιρούνται από το παρόν κεφάλαιο παρά το γεγονός ότι χρησιμοποιούνται για τη διατροφή του ανθρώπου· πρόκειται κυρίως για τα παρακάτω είδη:
 1. το θυμάρι (*Thymus vulgaris*) (συμπεριλαμβανομένου και του άγριου θυμαριού) και η δάφνη (*Laurus nobilis*) που υπάγονται στις διακρίσεις 0910 40 11 έως 0910 40 90.
 2. η κοινή μαντζουράνα ή ρίγανη (*Origanum vulgare*), η φασκομηλιά ή αλφασκιά (*Salvia officinalis*), ο βασιλικός (*Ocimum basilicum*), η μέντα ή δυόσμος (όλες οι ποικιλίες), η ιεροβοτάνη ή σταυροβότανο (*Verbena* spp.), ο απήγανος (*Ruta graveolens*), ο ύσσωπος (*Hyssopus officinalis*), και το βόραγο ή μποράντσα (*Borago officinalis*) που υπάγονται στην κλάση 1211.

0711

Λαχανικά διατηρημένα προσωρινά (π.χ. με διοξείδιο του θείου ή σε άρμη, θειωμένο νερό ή σε νερό στο οποίο έχουν προστεθεί άλλες ουσίες που χρησιμεύουν για να εξασφαλισθεί προσωρινά η διατήρησή τους), αλλά ακατάλληλα για διατροφή στην κατάσταση που βρίσκονται

0711 20 10

και

0711 20 90

Ελιές

Οι διακρίσεις αυτές περιλαμβάνουν τις ελιές που δεν έχουν ξεπικριστεί και παρουσιάζονται συνήθως σε σαλαμούρα. Οι ελιές που έχουν καταστεί βρώσιμες — έστω και με απλή παρατεταμένη εμβάπτιση σε αλατισμένο νερό (άρμη) — δεν υπάγονται στις διακρίσεις αυτές αλλά στις διακρίσεις 2005 70 10 ή 2005 70 90.

- 0711 30 00** **Κάππαρη**
- Η κάππαρη που υπάγεται στη διάκριση αυτή διατηρείται συνήθως σε βαρέλια με σαλαμούρα.
- 0711 40 00** **Αγγούρια και αγγουράκια**
- Στη διάκριση αυτή υπάγονται κυρίως τα αγγούρια και τα αγγουράκια που τοποθετούνται απλώς σε δοχεία μεγάλης χωρητικότητας που περιέχουν σαλαμούρα, η οποία, παρά το γεγονός ότι συνεπάγεται μια αυτογενή διαδικασία ζύμωσης, εξασφαλίζει τη συντήρησή τους κατά τη μεταφορά και την αποθήκευση.
- Πριν από την οριστική κατανάλωσή τους τα προϊόντα αυτά υποβάλλονται συνήθως στις ακόλουθες επεξεργασίες με αποτέλεσμα να κατατάσσονται στο κεφάλαιο 20:
- μερικό ξαμύρισμα που ακολουθείται από καρύκευση (αυτή συνίσταται συνήθως στην προσθήκη ενός αρωματικού υγρού επικάλυψης με βάση το ξίδι),
 - παστερίωση που αποσκοπεί στη συμπλήρωση της σταθεροποιητικής δράσης του αλατιού και του ξιδιού, αφού τα προϊόντα τοποθετηθούν σε μικρές συσκευασίες (κουτιά, μπουκάλια, βαζάκια, κ.λπ.).
- Διευκρινίζεται, ωστόσο, ότι τα αγγούρια και αγγουράκια που έχουν υποστεί πλήρη ζύμωση με γαλακτικό οξύ, έστω και αν παρουσιάζονται σε άρμη, υπάγονται στην κλάση 2005. Τα προϊόντα αυτά χαρακτηρίζονται από το γεγονός ότι όταν τεμαχίζονται, η σάρκα τους παρουσιάζει σε ολόκληρη την επιφάνειά της υαλώδη όψη.
- 0711 90 40** **του γένους *Agaricus***
- Ταμανιτάρια αυτής της διάκρισης μπορούν να συντηρηθούν σε ισχυρό διάλυμα άλμης στο οποίο έχει προστεθεί όξος ή οξικό οξύ.
- 0712** **Λαχανικά ξερά, έστω και κομμένα σε τεμάχια ή σε φέτες ή και τριμμένα ή σε σκόνη, αλλά όχι αλλιώς παρασκευασμένα**
- Δεν κατατάσσονται στην κλάση αυτή τα προϊόντα τα οποία, δεν χρησιμοποιούνται σε ξερή κατάσταση ως λαχανικά αλλά χρησιμοποιούνται κυρίως στην αρωματοποιία, στην ιατρική ή για χρήσεις εντομοκτόνες, παρασιτοκτόνες ή για παρόμοιους σκοπούς (κλάση 1211).
- 0712 90 30** **Ντομάτες**
- Σε ό,τι αφορά τη σκόνη ντομάτας, βλέπε την επεξηγηματική σημείωση των διακρίσεων 2002 90 11 έως 2002 20 99.
- 0712 90 90** **Άλλα**
- Δεν κατατάσσονται στη διάκριση αυτή τα φύλλα και οι ρίζες της αποξηραμένης πικραλίδας (*Taraxacum officinale*), η αποξηραμένη οξαλίδα (*Rumex acetosa*) και το αποξηραμένο τροπαιόλον το μέγα (*Tropaeolum majus*) που χρησιμοποιούνται για ιατρικούς σκοπούς (διάκριση 1211 90 80).
- 0713** **Όσπρια ξερά, χωρίς λοβό, έστω και ξεφλουδισμένα ή σπασμένα**
- Τα προϊόντα της κλάσης αυτής, που προορίζονται να χρησιμοποιηθούν για σπορά, είναι προϊόντα επιλεγμένα και διακρίνονται συνήθως από τη συσκευασία τους (π.χ. σε σάκους με ετικέτες που προσδιορίζουν τη χρήση τους) και από την υψηλότερη τιμή τους.
- 0713 10 10** **Μπιζέλια (*Pisum sativum*)**
και
0713 10 90
- Εφαρμόζεται αναλογικά η επεξηγηματική σημείωση των διακρίσεων 0708 10 20 έως 0708 10 95.

0713 20 00	<p>Ρεβίθια</p> <p>Πρόκειται για τα ρεβίθια του γένους <i>Cicer</i> (κυρίως <i>Cicer arietinum</i>), είτε προορίζονται για σπορά ή για την ανθρώπινη διατροφή, είτε για τη διατροφή των ζώων.</p>
0713 31 00	<p>Φασόλια των ειδών <i>Vigna mungo</i> (L.) Hepper ή <i>Vigna radiata</i> (L.) Wilczek</p> <p>Βλέπε την επεξηγηματική σημείωση της διάκρισης 0713 31 του ΕΣ.</p>
0713 32 00	<p>Φασόλια «μικρά κόκκινα» (φασόλια <i>Adzuki</i>) (<i>Phaseolus</i> ή <i>Vigna angularis</i>)</p> <p>Τα φασόλια αυτά διατίθενται στο εμπόριο πάντοτε ξερά. Όταν το φυτό <i>Adzuki</i> δεν έχει ακόμη ωριμάσει, τα φασόλια έχουν χρώμα πράσινο και περιέχουν πολύ νερό. Μετά την ωρίμανση του φυτού, το φασόλι γίνεται κόκκινο και ξερό.</p>
0713 40 00	<p>Φακές</p> <p>Η παρούσα διάκριση καλύπτει αποκλειστικά τις φακές των γενών <i>Ervum</i> ή <i>Lens</i>, όπως π.χ. τις διάφορες ποικιλίες της κοινής φακής (<i>Ervum lens</i> ή <i>Lens esculenta</i>) και τη φακή του Καναδά (βικία η ερβίλια) (<i>Ervum ervilia</i>).</p>
0713 90 10 και 0713 90 90	<p>Άλλα</p> <p>Από τα προϊόντα που περιλαμβάνονται εδώ, μπορούν να αναφερθούν οι δόλιχοι του γένους <i>Dolichos</i>, όπως είναι ο δόλιχος ο γίγας ή δόλιχος ο τριημιπόδιος (<i>Dolichos sinensis</i> spp. <i>sesquipedalis</i>) και ο δόλιχος της Αιγύπτου (<i>Dolichos lablab</i>), τα μιζέλια της Αγκόλας ή <i>Ambrevado</i> (<i>Cajanus cajan</i>), τα μιζέλια ή φασόλια της Μαγαδασκάρης (καναβαλία η σπαθόμορφος (<i>Canavalia ensiformis</i>), τα μιζέλια της Μασκάτης (<i>Mucuma utilis</i>) και οι σπόροι γκουαρέ.</p> <p>Αντίθετα, δεν περιλαμβάνονται στις διακρίσεις αυτές οι σπόροι λούπινου (<i>Lupinus</i>) και βίκου (διακρίσεις 1209 29 10 ή 1209 29 50), με εξαίρεση τους σπόρους του είδους <i>Vicia faba</i>.</p>
0714	<p>Ρίζες μανιόκας, αραρούτης ή σαλεπιού, κόνδυλοι ηλίανθου (ψευδοκολοκάσια), γλυκοπατάτες και παρόμοιες ρίζες και κόνδυλοι με υψηλή περιεκτικότητα σε άμυλο ή ινουλίνη, νωπά ή διατηρημένα με απλή ψύξη, κατεψυγμένα ή αποξηραμένα, έστω και κομμένα σε τεμάχια ή συσσωματωμένα σε μορφή σβόλων. Εντεριώνη (ψίχα) του φοίνικα των Μολλούκων (αυτόδενδρου)</p> <p>Ο όρος «συσσωματωμένα σε μορφή σβόλων» καθορίζεται στη σημείωση 1 του τμήματος II.</p>
0714 10 10 έως 0714 10 99	<p>Ρίζες μανιόκας</p> <p>Οι διακρίσεις αυτές περιλαμβάνουν κυρίως:</p> <ol style="list-style-type: none"> τις κονδυλώδεις ρίζες της μανιόκας, της οποίας υπάρχουν δύο κύριες ποικιλίες (<i>Manihot utilissima</i> και <i>Manihot aipi</i>): οι ρίζες αυτές έχουν διάταξη ανάλογη προς τη διάταξη των ακτίνων ενός τροχού· το βάρος τους κατά τη στιγμή της συγκομιδής ποικίλλει από 500 gr έως 3 kg και περισσότερο· τα συσσωματωμένα με μορφή σβόλων τα οποία λαμβάνονται είτε από τεμάχια των ριζών που αναφέρονται στο σημείο 1, είτε από αλεύρια ή σμιγδάλια των ριζών αυτών (βλέπε επίσης τη συμπληρωματική σημείωση 1 του παρόντος κεφαλαίου και τις επεξηγηματικές σημειώσεις του ΕΣ, κλάση 0714, δεύτερη παράγραφος).
0714 20 10 και 0714 20 90	<p>Γλυκοπατάτες</p> <p>Πρόκειται για κονδύλους με άσπρη, κίτρινη ή κόκκινη σάρκα (ανάλογα με τις ποικιλίες), που προέρχονται από ένα ποώδες αναρριχητικό φυτό (<i>Ipomea batatas</i>).</p>

0714 90 11
και
0714 90 19

Ρίζες αραρούτης και σαλεπιού και παρόμοιες ρίζες και κόνδυλοι με υψηλή περιεκτικότητα σε άμυλο

Οι διακρίσεις αυτές περιλαμβάνουν κυρίως:

1. τις ρίζες αραρούτης, που ανήκουν σε διάφορα φυτικά είδη ανάλογα με την προέλευσή τους: αραρούτη της Βραζιλίας (*Maranta arundinacea*), της Ινδίας (*Maranta indica*), της Ταϊτής (*Tacca pinnatifida*), των Αντιλλών ή αραρούτη όλων των μηνών ή του Toloman ή κάννα η εδάδιμος (*Canna edulis*).
2. τις ρίζες του σαλεπιού που λαμβάνονται από διάφορες ποικιλίες φυτών του γένους *Orchis*.
3. τις νεκρές ρίζες της ντάλιας και άλλες παρόμοιες νεκρές κονδυλώδεις ρίζες λουλουδιών.
4. τα ριζώματα του Taro ή κολοκάσια (*Colocasia esculenta* ή *Colocasia antiquorum*).
5. τα ίγναμα (*Dioscorea*) διαφόρων ποικιλιών (*Dioscorea batatas*, *D. Trifida*, *D. Alata*, *D. Bulbifera*, κ.λπ.).

0714 90 90

Άλλα

Η διάκριση αυτή περιλαμβάνει κυρίως τις διάφορες ποικιλίες ηλιάνθου (π.χ. *Helianthus tuberosus*, *Helianthus Strumosus* και *Helianthus decapetalus*) και την αμυλούχα εντεριώνη (σάγος) που λαμβάνεται από τον κορμό ορισμένων φοινικόδενδρων διαφόρων ειδών (*Metrozylon*, *Rumphii*, *Raphia*, *Ruffia*, *Arenga*, κ.λπ.).

ΚΕΦΑΛΑΙΟ 8

ΚΑΡΠΟΙ ΚΑΙ ΦΡΟΥΤΑ ΒΡΩΣΙΜΑ, ΦΛΟΥΔΕΣ ΕΣΠΕΡΙΔΟΕΙΔΩΝ Ή ΠΕΠΟΝΙΩΝ

Γενικές παρατηρήσεις

Εξακολουθούν να κατατάσσονται στο κεφάλαιο αυτό τα φρούτα και οι καρποί που προορίζονται για απόσταξη και παρουσιάζονται με μορφή χονδροειδούς πολτού, έστω και αν τελούν υπό φυσική ζύμωση.

- 0801 Καρύδια κοκοφοινίκων, καρύδια Βραζιλίας και καρύδια ανακαρδιοειδών, νωπά ή ξερά, έστω και χωρίς το κέλυφος ή τη φλούδα τους**
- 0801 21 00 Καρύδια Βραζιλίας**
και
0801 22 00 Πρόκειται για καρύδια με σκληρό κέλυφος, το σχήμα και το μέγεθος των οποίων θυμίζει τα τεμάχια (φέτες) στα οποία διαιρείται το μανταρίνι· τα καρύδια Βραζιλίας έχουν μεγάλους τριγωνικούς καρπούς που περιβάλλονται από γκριζωπό ινώδες περίβλημα.
- 0802 Άλλοι καρποί με κέλυφος, νωποί ή ξεροί, έστω και χωρίς το κέλυφος ή τη φλούδα τους**
- 0802 21 00 Φουντούκια (Corylus spp.)**
και
0802 22 00 Οι παρούσες διακρίσεις καλύπτουν τα κοινά φουντούκια (καρποί του *Corylus avellana*), τα άγρια φουντούκια ή φουντούκια της Ανατολής ή της Τουρκίας (καρποί του *Corylus colurna*) και τις αβελίνες (καρποί του *Corylus maxima*).
- 0802 40 00 Κάστανα (Castanea spp.)**
 Η διάκριση αυτή καλύπτει μόνο τα βρώσιμα κάστανα του γένους *Castanea*· επομένως δεν περιλαμβάνει τα νεροκάστανα καρποί του φυτού «τράπα η νηχομένη» (*Trapa natans*), τα οποία κατατάσσονται στη διάκριση 0802 90 85, ούτε τα αγριοκάστανα ή κάστανα της Ινδίας (*Aesculus hippocastanum*) της κλάσης 2308.
- 0802 50 00 Φιστίκια**
 Τα φιστίκια είναι οι καρποί της φιστικιάς (*Pistacia vera*), δένδρου που καλλιεργείται κυρίως στη Σικελία, την Ελλάδα και τη Μέση Ανατολή.
 Το φιστίκι έχει μέγεθος μικρής ελιάς και αποτελείται από έναν τρυφερό, λεπτό και συνήθως υγρό φλοιό που έχει κοκκινωπό χρώμα και ανώμαλη επιφάνεια και είναι ελαφρά αρωματικός, από ένα λευκό ξυλώδες δίλοβο κέλυφος, και από την ψίχα που είναι μακρόστενη, καλύπτεται από έναν κοκκινωπό υμένα και έχει ανοιχτοπράσινο χρώμα στο εσωτερικό της και ευχάριστη γεύση.
- 0802 90 50 Καρποί γλυκοκουκουναριών**
 Η διάκριση αυτή περιλαμβάνει τους καρπούς *Kernels* (*Pinus pinea*), έστω και αν παρουσιάζονται πάνω στα κουκουναρία τους.
- 0802 90 85 Άλλα**
 Αυτή η διάκριση περιλαμβάνει ιδίως τους σπόρους της πεύκης *cembra* (καρποί του *Pinus cembra*) ακόμα και με τον κώνο τους.
- 0803 00 Μπανάνες, στις οποίες περιλαμβάνονται και του είδους των Αντιλλών, νωπές ή ξερές**
- 0803 00 11 Του είδους των Αντιλλών**
 Μπανάνες των οποίων το μήκος μπορεί να είναι μεγαλύτερο από 50 cm και οι οποίες είναι μεγαλύτερες, με σχήμα τριγωνικής διατομής (*angularcross-section*) σε σχέση με τις συνήθεις μπανάνες της διάκρισης 0803 00 19. Η περιεκτικότητα του αμύλου σε αυτές τις μπανάνες διαφέρει από εκείνη των επιτραπέζιων μπανανών και αυτό τις κάνει να μη γίνονται γλυκιές κατά τη διάρκεια της ωρίμανσης. Οι μπανάνες αυτές δεν έχουν μια χαρακτηριστική μυρωδιά. Δεν είναι κατάλληλες να φαγωθούν ωμές. Συνήθως κόβονται από το δένδρο όταν είναι πράσινες και τρώγονται μαγειρεμένες.

- 0804 Χουρμάδες, σύκα, ανανάδες, αχλάδια των ποικιλιών avocats και goyaves, μάγγες και μαγγούστες, νωπά ή ξερά**
- 0804 40 20 και 0804 40 95 Αχλάδια της ποικιλίας avocats**
Τα αβοκάντο είναι οι καρποί του ομώνυμου φυτού (*Persea americana* Mill)· είναι δρύπες (πυρηνώδεις καρποί), συχνά ογκώδεις, και έχουν σχήμα σφαιρικό, αχλαδοειδές ή καράφας με επιμήκη λαμμό ανάλογα με τις ποικιλίες, ενώ στο κέντρο τους έχουν πυρήνα μεγάλου μεγέθους. Το χρώμα του φλοιού είναι σκούρο πράσινο, βιολετί πορφυρό ή κίτρινο. Η σάρκα είναι σφιχτή, ενώ το χρώμα της, στα ώριμα φρούτα, είναι πρασινωπό αμέσως κάτω από το φλοιό και ασπριδερό κοντά στον πυρήνα.
- 0804 50 00 Αχλάδια της ποικιλίας goyaves, μάγγες και μαγγούστες**
Τα αχλάδια της ποικιλίας *goyaves* είναι οι καρποί του φυτού *Psidium guayava* L. πρόκειται για ράγες ή σάρκα των οποίων — το χρώμα της οποίας ποικίλλει (ασπριδερό, ροζ, κρεμ, κοκκινωπό ή πρασινωπό) — περιέχει πολλά μικρά κουκούτσια.
Οι μάγγες είναι καρποί του φυτού *Mangifera indica*· πρόκειται για δρύπες που έχουν πυρήνα από τον οποίο ξεκινούν ίνες. Υπάρχουν διάφορες ποικιλίες του καρπού αυτού που διαφέρουν μεταξύ τους ως προς το βάρος (από 150 gr έως 1 kg), τη γλυκύτητα και το άρωμα (ορισμένες μάλιστα έχουν μια ελαφρά γεύση τερεβινθέλαιου).
Οι μαγγούστες είναι καρποί ενός δένδρου της οικογένειας των σταγονοφόρων (*Guttiferae*) (*Garcinia mangostana*). Τα φρούτα αυτά, που έχουν χρώμα βιολετί όταν είναι ώριμα, αποτελούνται από ένα χοντρό περικάρπιο που περιέχει ορισμένους καρπούς μέσα σε επίπερμο σαρκώδες, άσπρο, γλυκό και με εξαιρετικά λεπτό άρωμα.
- 0805 Εσπεριδοειδή, νωπά ή ξερά**
- 0805 10 10 Πορτοκάλια γλυκά, νωπά έως 0805 10 50**
Ως γλυκά πορτοκάλια θεωρούνται μόνο τα πορτοκάλια του είδους *Citrus sinensis*.
- 0805 10 10 Σαγκουίνια και ημισαγκουίνια**
Τα πορτοκάλια σαγκουίνια είναι πορτοκάλια των οποίων ο φλοιός (συχνά στο ήμισυ της επιφανείας), η σάρκα και ο χυμός παρουσιάζουν χροιά οφειλόμενη στην παρουσία καροτίνης. Στην περίπτωση των πορτοκαλιών ημισαγκουινιών, η χροιά είναι λιγότερο έντονη και περιορίζεται στη σάρκα και στο χυμό.
Υπάγονται στη διάκριση αυτή: τα «Blood ovals», τα «Sanguinas redondas», τα «Navels sanguinas», τα «Sanguinelli», τα «Doubles fines», τα «Washington sanguines» ή «Doubles fines améliorées» ή «Grosses sanguines» και τα «Portugaises».
- 0805 10 82 Άλλα έως 0805 10 86**
Από τα πορτοκάλια που υπάγονται στις διακρίσεις αυτές, μπορούν να αναφερθούν τα πικρά πορτοκάλια (νεράτζια) που παράγονται από τις διάφορες ποικιλίες νερατζιάς (*Citrus aurantium* spp). Τα πορτοκάλια αυτά χρησιμοποιούνται κυρίως στη ζαχαροπλαστική.
- 0805 20 30 Του είδους monreales και satsumas**
Στη διάκριση αυτή υπάγονται κυρίως τα Satsumas [*Citrus periculata* Blanco var. unshiu (Swing)]. Στη διάκριση αυτή υπάγονται τα μανταρίνια (*Citrus nobilis* Lour. ή *Citrus reticulata* blanco) και τα Wilkings, που είναι υβρίδια μιας ποικιλίας (Cultivar) του μανταρινιού Willows leaf και του μανταρινιού Temple.
- 0805 20 50 Μανταρίνια και εκείνα του είδους wilkings**
Τα μανταρίνια (*Citrus nobilis* Lour. ή *Citrus reticulata* blanco) διακρίνονται από τα συνήθη πορτοκάλια λόγω της μικρότερης και πεπλατυσμένης μορφής τους, της μεγαλύτερης ευκολίας αποφλοιώσής τους, του πιο σαφούς χωρισμού τους σε φέτες και της περισσότερο γλυκιάς και αρωματικής γεύσης τους.

Τα **Wilkins** είναι υβρίδια μιας ποικιλίας (Cultivar) του μανταρινιού **Willow leaf** και του μανταρινιού **Temple** (που είναι και αυτό υβρίδιο μανταρινιού και πικρού πορτοκαλιού). Πλησιάζουν προς τα μανταρίνια αν και είναι πιο χονδρά και έχουν μυτερό σχήμα σε έναν από τους πόλους τους.

0805 20 70

Του είδους tangerines

Στη διάκριση αυτή υπάγονται τα **Tangerine** (*Citrus reticulata* Blanco var. *tangerina*).

0805 20 90

Άλλα

Η παρούσα διάκριση περιλαμβάνει κυρίως:

1. τα **Tangelo**, υβρίδια του **Tangerine** και του γκρέιπ-φρουτ
2. τα **Ortanique**, υβρίδια του πορτοκαλιού και του **Tangerine**.
3. τα **Malaquina**, υβρίδια του πορτοκαλιού και του μανταρινιού.
4. τα **tangor**, υβρίδια του γλυκού μανταρινιού, του **Perl-Tangelo** και του **Dancy-Tangerine**.

0805 30 90

Γλυκολέμονα (*Citrus aurantifolia*)

Η διάκριση αυτή περιλαμβάνει όλες τις ποικιλίες του είδους *Citrus aurantifolia*.

Τα γλυκολέμονα είναι φρούτα μικρού μεγέθους, με σχήμα σχεδόν σφαιρικό ή ωοειδές, έχουν πολύ λεπτή και γερά προσκολλημένη φλούδα και το χρώμα τους είναι κίτρινο. Η χυμώδης και πολύ ξινή σάρκα τους ξεχωρίζει από το πρασινωπό χρώμα της.

0805 40 20

έως

0805 40 95

Φράπες και γκρέιπ-φρουτ

Οι διακρίσεις αυτές καλύπτουν τα φρούτα των ειδών *Citrus grandis* και τα γκρέιπ φρουτ (*Citrus paradisi*). Τα φρούτα αυτά έχουν ανοιχτοκίτρινη φλούδα, είναι συνήθως μεγαλύτερα από το πορτοκάλι, το σχήμα τους είναι σφαιρικό ή ελαφρώς πεπλατυσμένο, η σάρκα τους κίτρινη ή ελαφρώς ροζ και η γεύση τους ξινή.

0805 90 00

Άλλα

Τα κυριότερα εσπεριδοειδή που εξακολουθούν να κατατάσσονται στη διάκριση αυτή είναι τα ακόλουθα:

1. τα **κίτρα** (*Citrus medica*), τα οποία είναι είδος μεγάλων λεμονιών με πολύ χοντρή φλούδα στην επιφάνεια της οποίας υπάρχουν εξογκώματα· η σάρκα είναι πολύ αρωματική και έχει ξινή γεύση, ενώ η φλούδα, σε ζαχαρόπηκτη κατάσταση, χρησιμοποιείται ευρύτατα στη ζαχαροπλαστική.
2. τα **κουμκουάτ** (*Fortunella japonica* F. *hindsii* και F. *margarita*) είναι καρποί πολύ μικρού μεγέθους, με διαστάσεις μεγάλης ελιάς, σφαιρικά ή στενόμακρα, μη πεπλατυσμένα στους πόλους, με λείο φλούδι και με μικρή ποσότητα σάρκας η γεύση της οποίας είναι ελαφρώς ξινή. Τα φρούτα αυτά ζητούνται κυρίως για τη φλούδα τους που είναι γλυκιά και τρώγεται ωμή ή σε κομπόστα· χρησιμοποιούνται επίσης, σε μικρή έκταση, και στη ζαχαροπλαστική.
3. τα **κιννότα** (*Citrus aurantium* var. *myrtifolia*).
4. τα **περγαμόντα** (*Citrus aurantium* var. *bergamia*), είδος πορτοκαλιού αχλαδοειδούς σχήματος, ανοιχτοκίτρινου χρώματος και ελαφρώς ξινή γεύσης, που χρησιμοποιούνται κυρίως για την παρασκευή ενός αιθέριου ελαίου.

0806 Σταφύλια, νωπά ή ξερά**0806 10 10 Επιτραπέζια**

Τα επιτραπέζια σταφύλια διαφέρουν συνήθως από τα κρασοστάφυλα τόσο ως προς την εξωτερική τους όψη όσο και ως προς τον τρόπο συσκευασίας τους. Πράγματι, τα επιτραπέζια σταφύλια συσκευάζονται συνήθως σε κουτιά, κασόνια, δίσκους, τελάρα ή μικρά κλειστά κοφίνια, ενώ τα κρασοστάφυλα μεταφέρονται είτε σε μεγάλα καλάθια ή ανοιχτά κιβώτια, είτε σε βαρέλια μέσα στα οποία οι ρώγες στοιβάζονται ή συνθλίβονται.

0806 20 11 Σταφίδα μαύρη κορινθιακή

Η σταφίδα αυτή προέρχεται από το είδος *Vitis corinthica*· πρόκειται για μικρές ξερές ρώγες, χωρίς το τσαμπί και σχεδόν χωρίς κουκούτσια, με χρώμα σκούρο πορφυρό προς το μαύρο και πολύ γλυκιά γεύση.

0806 20 91 Σταφίδα μαύρη κορινθιακή

Βλέπε τις επεξηγηματικές σημειώσεις της διάκρισης 0806 20 11.

0807 Πεπόνια (στα οποία περιλαμβάνονται και τα καρπούζια) και καρποί παπαίας, νωπά**0807 11 00 Καρπούζια**

Τα καρπούζια είναι καρποί του είδους *Citrullus vulgaris*. Οι καρποί αυτοί μπορούν να φθάσουν τα 20 κιλά. Η σάρκα τους είναι ελαφρώς γλυκιά, πολύ υδαρής και έχει συνήθως έντονο κόκκινο χρώμα, περιέχει δε μαύρα κουκούτσια.

0807 19 00 Άλλα

Στη διάκριση αυτή υπάγονται οι καρποί του είδους *Cucumis melo*, των οποίων υπάρχουν πολλές ποικιλίες, και ιδίως τα πεπόνια της ποικιλίας *Reticulatus naud.* με δικτυωτή φλούδα, τα πεπόνια της ποικιλίας *Saccharus naud.* επίσης με δικτυωτή φλούδα, τα πεπόνια της ποικιλίας *Cantalupensis naud.* με βαθιές πλάγιες γραμμές, τα πεπόνια της ποικιλίας *Inodorus naud.* και τα πεπόνια με λεία φλούδα. Ο καρπός είναι συνήθως ογκώδης, σφαιρικός ή ωοειδής, με λεία ή ανώμαλη επιφάνεια· η σάρκα είναι σφιχτή και χυμώδης, έχει χρώμα κίτρινο-πορτοκαλί ή άσπρο και γεύση γλυκιά. Στο κεντρικό μέρος του καρπού, που είναι περισσότερο ινώδες και κούφιο, υπάρχουν μεγάλοι αριθμοί ωοειδών, πεπλατυσμένων και στυλπνών σπόρων, χρώματος άσπρου-κιτρινωπού.

0807 20 00 Καρποί παπαίας

Οι καρποί παπαίας (*Carica papaya*) είναι μακρόστενοι ή στρογγυλωποί, με ελαφρές ραβδώσεις ή λείοι και το χρώμα τους, στα ώριμα φρούτα, κυμαίνεται από κιτρινοπράσινο έως πορτοκαλί· το βάρος τους ποικίλλει από μερικές εκατοντάδες γραμμάρια έως πολλά κιλά. Η σάρκα του φρούτου, η σύσταση της οποίας είναι όμοια προς εκείνη του πεπονιού, έχει χρώμα κίτρινο προς το πορτοκαλί, είναι λιγότερο ή περισσότερο γλυκιά και αρωματική και περιβάλλει μία κοιλότητα μέσα στην οποία υπάρχει μεγάλος αριθμός μαύρων στρογγυλών σπόρων που περιβάλλονται από γλοιώδη ύλη (γλίσχραμα).

0808 Μήλα, αχλάδια και κυδόνια, νωπά**0808 10 10 Μήλα για μηλίτη, που παρουσιάζονται χύμα, από 16 Σεπτεμβρίου μέχρι 15 Δεκεμβρίου**

Στη διάκριση αυτή υπάγονται τα μήλα τα οποία λόγω της όψης και των χαρακτηριστικών τους (φρούτα που δεν έχουν ταξινομηθεί κατά μέγεθος ούτε έχουν ξεδιαλεχτεί, με μέγεθος μικρότερο από εκείνο των επιτραπέζιων φρούτων, ξινή ή ελάχιστα ευχάριστη γεύση, μικρή αξία, κ.λπ.), δεν μπορούν να χρησιμοποιούν παρά μόνο στην παρασκευή ποτών με ή χωρίς ζύμωση. Τα φρούτα αυτά πρέπει να τοποθετούνται στα μεταφορικά μέσα (π.χ. βαγόνια σιδηροδρόμου, εμπορευματοκιβώτια μεγάλων διαστάσεων, καμιόνια ή μασίνες) χύμα και χωρίς διαχωριστικά στρώματα.

- 0808 20 10** **Αγλάδια για απίτη, που παρουσιάζονται χύμα, από 1 Αυγούστου μέχρι 31 Δεκεμβρίου**
 Η επεξηγηματική σημείωση της διάκρισης 0808 10 10 εφαρμόζεται αναλογικά.
- 0809** **Βερίκοκα, κεράσια, ροδάκινα (στα οποία περιλαμβάνονται και τα *brugnons* και *nectarines*). Δαμάσκηνα και αγριοδαμάσκηνα, νοπά**
- 0809 20 05** **Κεράσια**
 έως
0809 20 95
 Οι διακρίσεις αυτές περιλαμβάνουν τα κεράσια όλων των ποικιλιών, συμπεριλαμβανομένων και των άγριων ειδών, και συγκεκριμένα τα κοινά κεράσια (καρποί του *Prunus cerasus*), τα βύσσινα (καρποί του *Prunus cerasus*, var. *austera*), τα πετροκέρασα (καρποί του *Prunus avium*, var. *juliana*) και τα σκληρόσαρκα πετροκέρασα (καρποί του *Prunus avium*, var. *duracina*), καθώς και τα αγριοκέρασα (καρποί του *Prunus avium* ή *Cerasus avium*).
- 0809 30 10** **Ροδάκινα (στα οποία περιλαμβάνονται και τα *brugnons* και *nectarines*)**
 και
0809 30 90
 Τα *Brugnons* και τα νεκταρίνια είναι ποικιλίες ροδάκινων με λεία επιφάνεια.
- 0809 40 90** **Αγριοδαμάσκηνα**
 Πρόκειται για τους καρπούς της αγριοδαμασκηλιάς του είδους *Prunus spinosa*.
- 0810** **Άλλοι καρποί και φρούτα νοπά**
- 0810 20 10** **Σμέουρα**
 Πρόκειται κυρίως για καρπούς των ειδών *Rubus idaeus*, *Rubus illecebrosus*, *Rubus occidentalis* και *Rubus strigosus*. Σε ορισμένες ποικιλίες οι καρποί είναι κόκκινοι, ενώ σε άλλες άσπροι.
- 0810 30 10** **Φραγκοστάφυλα μαύρα (*cassis*)**
 Στη διάκριση αυτή υπάγεται ο καρπός της φραγκοσταφυλιάς (*Ribes nigrum*), που είναι μια στρογγυλωπή ρώγα.
- 0810 30 30** **Φραγκοστάφυλα κόκκινα**
 Η διάκριση αυτή καλύπτει τα φρούτα του είδους *Ribes rubrum* L.
- 0810 40 10** **Καρποί των φυτών *airelles* (καρποί του *Vaccinium vitis-idaea*)**
 Οι καρποί αυτοί έχουν κόκκινο ή ροζ χρώμα.
- 0810 40 30** **Καρποί των φυτών *myrtilles* (καρποί του *Vaccinium myrtillus*)**
 Οι καρποί αυτοί έχουν χρώμα μπλε-μαύρο.
- 0810 50 10** **Ακτινίδια (ζίουι)**
 έως
0810 50 30
 Τα φρούτα αυτά, μεγέθους αυγού, έχουν σάρκα, πικρόγλυκη γεύση και ο τριχώδης φλοιός τους είναι χρώματος κίτρινου-φαιού.
- 0810 90 30** **Καρποί οξυφόνικα, μήλα ανακαρδιοειδών, καρποί του *jacquier*, λίτσι ή καρποί της σαπότης**
 Διευκρινίζεται ότι οι καρποί οξυφόνικα (καρποί του *Tamarindus officinalis*), όπως παρουσιάζονται συνήθως στο διεθνές εμπόριο (υπό μορφή λοβών ή ακόμη και πολτού χωρίς προσθήκη ζάχαρης ή άλλων ουσιών αλλιώς επεξεργασμένη), υπάγονται στη διάκριση 0813 40 60.

Ο καρπός του jacquier είναι ο καρπός του *Artocarpus heterophylla*. Το λίτσι είναι ο καρπός του *Litchi chinensis*. Η σαπότη ή μούσμουλο Αμερικής, είναι ο καρπός του *Achras sapota*.

0810 90 40 Καρποί της ροιάς (fruits de la passion), καράμβολες (καρποί της αβεροοΐας της καράμβολας) και πιταχάγιες

Στην διάκριση αυτή περιλαμβάνονται οι καρποί της γρεναδίλλης ή καρποί πασιφλόρας ή της πασιφλόρας της σαρκόχρου (π.χ. «μαρακούγια»), και ιδίως οι εξής ποικιλίες: πασιφλόρα η εδώδιμη (*Passiflora edulis*), πασιφλόρα η τετράγωνη (*Passiflora quadrangularis*), και πασιφλόρα του είδους *Passiflora ligularis*.

0810 90 85 Άλλα

Στη διάκριση αυτή ανήκουν κυρίως:

1. τα κούμαρα (καρποί του *Arbutus unedo*);
2. οι καρποί της οξαγκαθιάς (καρποί του *Berberis vulgaris*);
3. οι καρποί της κουφοξυλιάς ή ακταΐας (καρποί του *Sambucus nigra*);
4. οι καρποί της λευκαγκαθιάς (καρποί του *Hippophae rhamnoides*);
5. τα σούρβα ή καρποί της σουρβιάς (π.χ. οι καρποί του *Sorbus domestica* και του *Sorbus aria*);
6. οι αννόνες (καρποί του *Annona cherimola*, *Annona muricata* — corossol —, *Annona reticulata* — cashirnan —, *Annona squamosa* — μήλα Cannelles);
7. τα διάφορα είδη αλικάκαβου ή φυσαλίδας (καρποί του *Physalis alkekengi* ή του *Physalis pubescens*);
8. τα φλακουρτιοειδή που ονομάζονται δαμάσκηνα της Μαδαγασκάρης ή δαμάσκηνα του κυβερνήτη ή πορτοκαλοκέρασα (*Flacurtia cataphracta* και *Idesia polycarpa*);
9. τα μούσμουλα (καρποί του *Mespilus germanica*), και τα μούσμουλα της Ιαπωνίας (καρποί του *Eriobotrya japonica*);
10. οι καρποί διαφόρων ειδών Σαποτίδων, π.χ. της σαπότης (καρποί του *Lucuma mammosa*), αλλά με εξαίρεση τους καρπούς της σαπότης που υπάγονται στη διάκριση 0810 90 30;
11. βρώσιμα είδη της οικογένειας των ακτινιδοειδών (*Actinidiae*), με εξαίρεση τα ακτινίδια (*Actinidia chinensis* Planch.) τα οποία υπάγονται στη διάκριση 0810 50 10 έως 0810 50 30;
12. οι καρποί διαφόρων ειδών σαπινιδίων, π.χ. το νεφέλιον το αρκτειοειδές (καρπός του *Nephelium lappaceum*), τα χρυσίζοντα λίτσι ή καρούλασσαν (καρποί του *Nephelium mutabile*), αλλά εξαιρουμένων των λίτσι (καρπών του *Litchi chinensis*), που υπάγονται στη διάκριση 0810 90 30.

0811 Καρποί και φρούτα, άψητα ή ψημένα στον ατμό ή βρασμένα στο νερό, κατεψυγμένα, έστω και με προσθήκη ζάχαρης ή άλλων γλυκαντικών

Υπενθυμίζεται ότι ο όρος «κατεψυγμένα» καθορίζεται στις επεξηγηματικές σημειώσεις του ΕΣ, γενικές παρατηρήσεις του κεφαλαίου 8, δεύτερη παράγραφος.

Όσον αφορά την εφαρμογή των διακρίσεων που αναφέρονται στην περιεκτικότητα σε ζάχαρη, βλέπε τη συμπληρωματική σημείωση 1 του παρόντος κεφαλαίου.

0811 20 31**Σμέουρα**

Βλέπε τις επεξηγηματικές σημειώσεις της διάκρισης 0810 20 10.

0811 20 39**Φραγκοστάφυλα μαύρα (cassis)**

Βλέπε τις επεξηγηματικές σημειώσεις της διάκρισης 0810 30 10.

0811 20 51**Φραγκοστάφυλα κόκκινα**

Βλέπε τις επεξηγηματικές σημειώσεις της διάκρισης 0810 30 30.

ΚΕΦΑΛΑΙΟ 9

ΚΑΦΕΣ, ΤΣΑΪ, ΜΑΤΕ ΚΑΙ ΜΠΑΧΑΡΙΚΑ

Γενικές παρατηρήσεις

Η κατάταξη των μπαχαρικών, είτε όταν είναι ανάμεικτα μεταξύ τους είτε όταν έχουν προσθήκες άλλων ουσιών, γίνεται με βάση τη σημείωση I του παρόντος κεφαλαίου.

Σύμφωνα με τη σημείωση αυτή τα μείγματα μπαχαρικών και άλλων ουσιών δεν υπάγονται στο κεφάλαιο 9 όταν έχουν αποβάλει τον ουσιώδη χαρακτήρα των μπαχαρικών. Αν αποτελούν σύνθετα αρτύματα ή καρυκεύματα υπάγονται στην κλάση 2103. Όσον αφορά τα μείγματα που χρησιμοποιούνται απευθείας για τον αρωματισμό ποτών ή για τη λήψη εκχυλισμάτων που προορίζονται για την παρασκευή ποτών και αποτελούνται από μπαχαρικά και φυτά, μέρη φυτών, σπόρους, φρούτα ή καρπούς (ολόκληρα, κομμένα, θρυμματισμένα ή σε σκόνη) των ειδών που υπάγονται σε άλλα κεφάλαια (7, 11, 12, κ.λπ.), βλέπε τις επεξηγηματικές σημειώσεις του ΕΣ, γενικές παρατηρήσεις του κεφαλαίου 9, παράγραφοι 6 και 7.

Διευκρινίζεται ότι τα θραύσματα και τα απορρίμματα που προκύπτουν αναλόφενκα κατά τη συγκομιδή των μπαχαρικών, τις επεξεργασίες στις οποίες υποβάλλονται μεταγενέστερα (π.χ. διαλογή, αποξήρανση), την αποθήκευση ή τη μεταφορά, πρέπει να θεωρούνται ως προϊόντα «μη θρυμματισμένα ούτε αλεσμένα», εκτός αν τα προϊόντα αυτά μπορούν να θεωρηθούν (π.χ. λόγω της ομοιογενούς σύνθεσής τους) ως προερχόμενα από κοπάνισμα που έγινε σκόπιμα.

0901 Καφές, έστω και καβουρντισμένος ή χωρίς καφεΐνη. Κελύφη και φλούδες καφέ. Υποκατάστατα του καφέ που περιέχουν καφέ, οποιεσδήποτε και αν είναι οι αναλογίες του μείγματος

0901 11 00 Καφές μη καβουρντισμένος

και

0901 12 00

Οι διακρίσεις αυτές περιλαμβάνουν το μη καβουρντισμένο καφέ σε όλες τις μορφές του, είτε περιέχει καφεΐνη είτε όχι (συμπεριλαμβανομένων και των σπόρων ή θραυσμάτων που λαμβάνονται κατά τη διαλογή, το κοσκίνισμα κ.λπ.), έστω και αν προορίζεται για χρήσεις διάφορες από την ανθρώπινη κατανάλωση (π.χ. για την αφαίρεση της καφεΐνης).

0901 11 00 Με καφεΐνη

Η διάκριση αυτή περιλαμβάνει το μη καβουρντισμένο καφέ ο οποίος δεν έχει υποβληθεί σε καμία διαδικασία αφαίρεσης της καφεΐνης.

0901 12 00 Χωρίς καφεΐνη

Η διάκριση αυτή περιλαμβάνει τον μη καβουρντισμένο καφέ από τον οποίο έχει αφαιρεθεί η καφεΐνη. Συνήθως, η περιεκτικότητα σε καφεΐνη του καφέ που έχει υποστεί την κατεργασία αυτή δεν υπερβαίνει το 0,2% κατά βάρος ξερής ύλης.

0901 21 00 Καφές καβουρντισμένος

και

0901 22 00

Οι διακρίσεις αυτές περιλαμβάνουν τον καφέ για τον οποίο γίνεται λόγος στην επεξηγηματική σημείωση των διακρίσεων 0901 11 00 και 0901 12 00, καβουρντισμένο, έστω και σιλβωμένο, αλεσμένο ή συμπυκνωμένο.

0901 21 00 Με καφεΐνη

Η επεξηγηματική σημείωση της διάκρισης 0901 11 00 εφαρμόζεται αναλογικά.

0901 22 00 Χωρίς καφεΐνη

Η επεξηγηματική σημείωση της διάκρισης 0901 12 00 εφαρμόζεται αναλογικά.

0901 90 10	<p>Κελύφη και φλούδες καφέ</p> <p>Ο όρος «κελύφη» υποδηλώνει τα λεπτά περιβλήματα τα οποία, στο εσωτερικό του καρπού (κεράσι), περιβάλλουν τους κόκκους ή κουκιά του καφέ που συνήθως είναι δύο.</p> <p>Οι φλούδες αποτελούνται από το περίβλημα κάθε κόκκου το οποίο αφαιρείται κατά το καβούρντισμα.</p>
0901 90 90	<p>Υποκατάστατα του καφέ που περιέχουν καφέ</p> <p>Η παρούσα διάκριση περιλαμβάνει τα προϊόντα που αναφέρονται στις επεξηγηματικές σημειώσεις του ΕΣ, κλάση 0901, πρώτη παράγραφος, αριθμός 5. Τα μείγματα αυτά μπορούν να παρουσιάσουν αλεσμένα ή μη ή ακόμα και συμπιεσμένα.</p>
0904	<p>Πιπέρι (του είδους Piper). Πιπέρια του γένους Capsicum ή του γένους Pimenta, αποξηραμένα ή θρυμματισμένα ή σε σκόνη</p>
0904 11 10 και 0904 11 90	<p>Μη θρυμματισμένο ούτε σε σκόνη</p> <p>Οι διακρίσεις αυτές περιλαμβάνουν τα προϊόντα που αναφέρονται στις επεξηγηματικές σημειώσεις του ΕΣ, κλάση 0904, αριθμός 1. Διευκρινίζεται ότι οι σπασμένοι κόκκοι και τα θραύσματα του πιπεριού εξακολουθούν να υπάγονται στις παρούσες διακρίσεις, εφόσον το κοπάνισμα ή ο θρυμματισμός δεν γίνονται σκόπιμα. Το ίδιο συμβαίνει και με τις σκόνες ή τα σαρώματα των χώρων αποθήκευσης μπαχαρικών που αποτελούνται από μη καθαρό πιπέρι.</p> <p>Υπάγονται στις διακρίσεις αυτές το πράσινο πιπέρι διατηρημένο σε διάλυμα ξιδιού ή σε αλατισμένο νερό (ενδεχομένως με προσθήκη μικρών ποσοτήτων κιτρικού οξέος).</p>
0904 20 10 έως 0904 20 90	<p>Πιπέρια του γένους Capsicum ή του γένους Pimenta, αποξηραμένα ή θρυμματισμένα ή σε σκόνη</p> <p>Οι διακρίσεις αυτές περιλαμβάνουν τα προϊόντα που αναφέρονται στις επεξηγηματικές σημειώσεις του ΕΣ, κλάση 0904, αριθμός 2, εφόσον είναι αποξηραμένα ή θρυμματισμένα ή σε σκόνη.</p>
0904 20 10	<p>Γλυκοπιπεριές</p> <p>Πρόκειται για το <i>Capsicum annum var. grossum</i>, καρπό σχετικό ογκώδη και με γλυκιά γεύση που συγκομίζεται είτε όταν ακόμη είναι πράσινος είτε όταν έχει ήδη κοκκινίσει. Η παρούσα διάκριση καλύπτει μόνο τις αποξηραμένες πιπεριές, ολόκληρες ή σε τεμάχια, οι οποίες όμως δεν έχουν θρυμματιστεί ούτε κονιοποιηθεί.</p>
0906	<p>Κανέλα και άνθη κανελόδενδρου</p>
0906 10 00	<p>Μη θρυμματισμένα ούτε σε σκόνη</p> <p>Στη διάκριση αυτή υπάγονται π.χ.:</p> <ol style="list-style-type: none"> 1. οι ράβδοι που αποτελούνται από δέσμες φλοιών κανέλας, που είναι περιτυλιγμένοι και προσαρμοσμένοι ο ένας μέσα στον άλλον, και οι οποίες μπορούν να φθάσουν σε μήκος 110 cm· 2. τα τεμάχια που προκύπτουν από την κοπή των ράβδων της κανέλας σε επί μέρους τμήματα καθορισμένου μήκους (π.χ. 5 έως 10 cm)· 3. τα τεμάχια φλοιού διαφόρων μηκών και παχών, όπως είναι τα Quillings (αποκόμματα και απορρίμματα που προκύπτουν από την κοπή της κανέλας σε επί μέρους τεμάχια καθορισμένου μήκους) και τα απορρίμματα κανέλας τα ονομαζόμενα «Featherings» ή «Chips» (μικρά κομμάτια κανέλας που λαμβάνονται κατά την αποφλοίωση και χρησιμοποιούνται κυρίως για την παρασκευή του αιθέριου ελαίου της κανέλας).
0907 00 00	<p>Γαρίφαλα (καρποί, άνθη και μίσχοι)</p> <p>Η κλάση αυτή καλύπτει επίσης και τα θρυμματισμένα ή σε σκόνη προϊόντα.</p>

- 0908 Μοσχοκάρυδα, περιβλήματα μοσχοκάρυδων, καρποί αμώμων και καρδαμώνων**
- 0908 10 10 Μη θρυμματισμένα ούτε σε σκόνη, που προορίζονται για τη βιομηχανική παρασκευή αιθερίων ελαίων ή ρητινοειδών**
- Στη διάκριση αυτή υπάγεται το μοσχοκάρυδο, δηλαδή ο καρπός της μοσχοκαρυδιάς (*Myristica fragans*), έστω και χωρίς κέλυφος.
- Εξάλλου, στη διάκριση αυτή υπάγονται τα ολόκληρα μοσχοκάρυδα για τη βιομηχανική παρασκευή αιθερίων ελαίων ή ρητινοειδών, που συχνά υποβάλλονται σε κατεργασία με γάλα ασβέστου για να προστατευτούν από τα έντομα, καθώς και τα μοσχοκάρυδα κατώτερης ποιότητας, όπως είναι τα μοσχοκάρυδα που ζαρώνουν ή σπάζουν κατά τη συγκομιδή, και τα οποία διατίθενται στο εμπόριο με τις ονομασίες «απορρίμματα», «BWP» (Broken, Wormy, Punky — σπασμένα, σκουλιασμένα, σάπια) ή «ελαττωματικά».
- 0908 10 90 Άλλα**
- Βλέπε τις επεξηγηματικές σημειώσεις της διάκρισης 0980 10 10.
- Η διάκριση αυτή επίσης περιλαμβάνει τα θρυμματισμένα ή σε σκόνη μοσχοκάρυδα.
- 0908 20 10 και 0908 20 90 Περιβλήματα μοσχοκάρυδων**
- Βλέπε τις επεξηγηματικές σημειώσεις του ΕΣ, κλάση 0908, παράγραφος β).
- 0908 20 10 Μη θρυμματισμένα ούτε σε σκόνη**
- Στη διάκριση αυτή υπάγονται επίσης τα θραύσματα του περιβλήματος του μοσχοκάρυδου που λαμβάνονται κατά το διαχωρισμό του εν λόγω περιβλήματος από το μοσχοκάρυδο ή κατά τη διαλογή των περιβλημάτων μετά την αποξήρανση.
- 0908 30 00 Καρποί αμώμων και καρδαμώνων**
- Βλέπε τις επεξηγηματικές σημειώσεις του ΕΣ, κλάση 0908, παράγραφος γ), αριθμοί 1 έως 4.
- 0909 Σπέρματα γλυκάνισου του κοινού, γλυκάνισου του αστεροειδή, μάραθου, κοριάνδρου, κύμινου, αγριοκύμινου (κάρου) ή κέδρου (αρκεύθου)**
- 0909 20 00 Σπέρματα κοριάνδρου**
- Πρόκειται για σπέρματα σφαιροειδούς σχήματος, με χρώμα ανοιχτό καφεκίτρινο και γεύση γλυκιά και ελαφρώς πικάντικη.
- 0909 30 11 έως 0909 30 90 Σπέρματα κύμινου**
- Τα σπέρματα αυτά είναι ωσειδή και έχουν ραβδώσεις.
- 0909 40 11 έως 0909 40 90 Σπέρματα αγριοκύμινου (κάρου)**
- Τα σπέρματα αυτά είναι ωσειδή, μακρόστενα και φέρουν ραβδώσεις.
- 0910 Ζιγγίβερι, κρόκος (ζαφορά), curcuma, θυμάρι, φύλλα δάφνης, cunty και άλλα μπαχαρικά**
- 0910 10 11 έως 0910 10 00 Ζιγγίβερι**
- Στις διακρίσεις αυτές υπάγονται τα ριζώματα του ζιγγιβεριού (πιπεροόριζας) (*Amomum zingiber* L.), νωπά αποξηραμένα ή θρυμματισμένα. Περιλαμβάνεται επίσης το «γκρι» ζιγγίβερι (μη αποφλοιωμένο) και το «άσπρο» ζιγγίβερι (αποφλοιωμένο).

- 0910 20 10 και 0910 20 90** **Κρόκος (ζαφορά)**
Βλέπε τις επεξηγηματικές σημειώσεις του ΕΣ, κλάση 0910, παράγραφος β).
- 0910 30 00** **Curcuma**
Βλέπε τις επεξηγηματικές σημειώσεις του ΕΣ, κλάση 0910, παράγραφος γ).
Το στρογγυλό *Curcuma* αποτελείται από τον κύριο κόνδυλο που είναι μεγάλος και στρογγυλός, ενώ το επιμήκες (*Curcuma longa*) από τις ωοειδείς ή κυλινδρικές πλευρικές διακλαδώσεις του κονδύλου αυτού.
- 0910 40 11 έως 0910 40 19** **Θυμάρι**
Οι διακρίσεις αυτές περιλαμβάνουν τα διάφορα είδη θυμαριού (*Thymus vulgaris*, *Thymus zygis*, *Thymus serpyllum* ή άγριο θυμάρι ή έρπυλλος).
- 0910 40 11** **Άγριο θυμάρι (*Thymus serpyllum*)**
Στη διάκριση αυτή υπάγεται μόνο το θυμάρι του είδους *Thymus serpyllum*.
- 0910 40 13** **Άλλο**
Η διάκριση αυτή περιλαμβάνει π.χ. τα συλλεγόμενα και ξεραινόμενα φύλλα και άνθη του *Thymus vulgaris* και του *Thymus zygis*.
- 0910 40 90** **Φύλλα δάφνης**
Η διάκριση αυτή περιλαμβάνει τα φύλλα δάφνης (*Laurus nobilis*).
- 0910 50 00** **Curry**
Οι σκόνες του Curry περιγράφονται στις επεξηγηματικές σημειώσεις του ΕΣ, κλάση 0910, παράγραφος ε)· η προσθήκη και άλλων προϊόντων, ως δευτερευόντων συστατικών, (π.χ. αλατιού, σπόρων σιναπιού, αλευριού οσπρίων) δεν μεταβάλλει την κατάταξη των μειγμάτων αυτών.
- 0910 91 10 έως 0910 99 99** **Άλλα μπαχαρικά**
Εκτός από τα προϊόντα που αναφέρονται στις επεξηγηματικές σημειώσεις του ΕΣ, κλάση 0910, παράγραφοι στ) και ζ), μπορεί να αναφερθεί, μεταξύ των άλλων μπαχαρικών που περιλαμβάνονται στη διάκριση αυτή, το κάνι το οποίο λαμβάνεται από τους καρπούς του φυτού *Xyloria aethiopica*.
Αντίθετα, παρά το γεγονός ότι χρησιμοποιούνται συνήθως ως μπαχαρικά, δεν περιλαμβάνονται στις διακρίσεις αυτές τα ακόλουθα προϊόντα:
α) οι σπόροι του σιναπιού (κλάση 1207).
β) τα ριζώματα γκαλάνγκα όλων των ειδών (κλάση 1211).
γ) το προϊόν που ονομάζεται «ψευτοζαφορά», το χρώμα του οποίου είναι πιο κόκκινο από της πραγματικής ζαφοράς και το οποίο αποτελείται από άνθη του φυτού ατρακτυλίσ η βαφική — *Carthamus tinctorius* ή *Carthamus oxyacantha* ή *Carthamus palaestinus* (κλάση 1404).
Εξάλλου, πολλά φυτά οι καρποί των οποίων χρησιμοποιούνται ως αρτύματα χωρίς όμως να αποτελούν κυριολεκτικώς μπαχαρικά, δεν κατατάσσονται στο παρόν κεφάλαιο αλλά, κυρίως, στα κεφάλαια 7 και 12 (βλέπε τις επεξηγηματικές σημειώσεις των κεφαλαίων αυτών).

ΚΕΦΑΛΑΙΟ 10

ΔΗΜΗΤΡΙΑΚΑ

Γενικές παρατηρήσεις

Διευκρινίζεται ότι τα ξερά στάχυα των δημητριακών (π.χ. του καλαμποκιού) που έχουν λευκανθεί, βαφεί, διαβρεχτεί ή υποβληθεί σε άλλη επεξεργασία με σκοπό τη χρησιμοποίησή τους για διακοσμητικούς σκοπούς, κατατάσσονται στη διάκριση 0604 99 90.

Τα δημητριακά του παρόντος κεφαλαίου μπορούν να έχουν υποβληθεί σε θερμική επεξεργασία που δεν επιφέρει παρά μόνο την προζελατινοποίηση του αμύλου και μερικές φορές τη διάρρηξη του κόκκου.

1001 Σιτάρι και σμιγάδι**1001 10 00 Σιτάρι σκληρό**

Βλέπε τη σημείωση της διάκρισης 1 του παρόντος κεφαλαίου.

1001 90 91 Σιτάρι μαλακό και σμιγάδι που προορίζονται για σπορά

Οι σπόροι για σπορά είναι ειδικά επιλεγμένοι και χαρακτηρίζονται γενικά από τη συσκευασία (π.χ. σε σάκους στους οποίους αναφέρεται ότι προορίζονται για σπορά) και από την υψηλότερη τιμή τους.

Οι σπόροι για σπορά μπορούν επίσης να είναι ειδικά επεξεργασμένοι για την αντιμετώπιση των ζιζανίων ή των πουλιών, μετά τη σπορά.

1003 00 Κριθάρι**1003 00 10 Για σπορά**

Βλέπε την επεξηγηματική σημείωση της διάκρισης 1001 90 91.

1006 Ρύζι

Βλέπε τη συμπληρωματική σημείωση 1 του παρόντος κεφαλαίου.

1008 Φαγόπυρο το εδώδιμο (μαύρο σιτάρι), κεχρί και κεχρί το μακρό. Άλλα δημητριακά**1008 90 10 Τριτικάλ**

Το τριτικάλ είναι υβρίδιο που προέρχεται από διασταύρωση σιταριού και σίκαλης. Οι κόκκοι του είναι συνήθως πιο μεγάλοι και πιο επιμήκεις από εκείνους της σίκαλης, και συχνά πιο μεγάλοι και πιο επιμήκεις και από τους κόκκους του σιταριού· το περίβλημα των κόκκων είναι ζαρωμένο.

ΚΕΦΑΛΑΙΟ 11

ΠΡΟΪΟΝΤΑ ΑΛΕΥΡΟΠΟΙΑΣ. ΒΥΝΗ. ΑΜΥΛΑ ΚΑΘΕ ΕΙΔΟΥΣ. ΙΝΟΥΛΙΝΗ. ΓΛΟΥΤΕΝΗ ΑΠΟ ΣΙΤΑΡΙ

1101 00	Αλεύρια σιταριού ή σμιγαδιού
	Βλέπε τη σημείωση 2 του παρόντος κεφαλαίου.
1102	Αλεύρια δημητριακών άλλα από του σιταριού ή σμιγαδιού
	Βλέπε τη σημείωση 2 του παρόντος κεφαλαίου.
1102 20 10 και 1102 20 90	Αλεύρι καλαμποκιού
	Για τον καθορισμό της περιεκτικότητας σε λιπαρές ύλες, πρέπει να εφαρμοστεί, σύμφωνα με τον κανονισμό (ΕΟΚ) αριθ. 1748/85 της Επιτροπής (ΕΕ L 167 της 27.6.1985, σ. 26) η αναλυτική μέθοδος που αναφέρεται στο παράρτημα 1 (μέθοδος Α) της οδηγίας 84/4/ΕΟΚ της Επιτροπής (ΕΕ L 15 της 18.1.1984, σ. 29).
1103	Πλιγούρια, σμιγδάλια και συσσωματώματα με μορφή σβόλων από δημητριακά
1103 11 10 και 1103 19 90	Πλιγούρια και σμιγδάλια
	1. Βλέπε τις σημειώσεις 2 και 3 του παρόντος κεφαλαίου. 2. Βλέπε τις επεξηγηματικές σημειώσεις του ΕΣ, κλάση 1103, παράγραφοι 1 έως και 6. 3. — Τα προϊόντα που δεν πληρούν τα κριτήρια κοσκινίσματος της σημείωσης 3 του παρόντος κεφαλαίου κατατάσσονται στην κλάση 1104· — τα προϊόντα που πληρούν τα κριτήρια κοσκινίσματος της σημείωσης 3 του παρόντος κεφαλαίου αλλά που έχουν υποστεί επεξεργασία με στόχο την ολική σχεδόν απόξεση του περικάρπιου και το στρογγύλεμα των δύο άκρων τους, με αποτέλεσμα να παρουσιάζονται ως τεμάχια κόκκων στρογγυλού σχήματος, υπάγονται σε κάποια από τις διακρίσεις της κλάσης 1104 τις προβλεπόμενες για τους σπόρους που υποβάλλονται σε τέτοια επεξεργασία.
1103 13 10 και 1103 13 90	Καλαμποκιού
	Για τον καθορισμό της περιεκτικότητας σε λιπαρές ύλες, βλέπε επεξηγηματική σημείωση των διακρίσεων 1102 20 10 και 1102 20 90.
1103 21 00 έως 1103 29 90	Συσσωματώματα με μορφή σβόλων
	Βλέπε την επεξηγηματική σημείωση του ΕΣ, κλάση 1103, τελευταία παράγραφος.
1104	Σπόροι δημητριακών αλλιώς επεξεργασμένοι (π.χ. με μερική απόξεση του περικάρπιου, πλατυσμένοι, σε νιφάδες, με ολική σχεδόν απόξεση του περικάρπιου και στρογγυλεμένα τα δύο άκρα τους, τεμαχισμένοι ή σπασμένοι), με εξαίρεση του ρυζιού της κλάσης 1006. Φύτρα δημητριακών ολόκληρα, πλατυσμένα, σε νιφάδες ή αλεσμένα
	Οι νιφάδες των διακρίσεων 1104 11 90, 1104 12 90 και 1104 19 91 είναι πλατυσμένοι κόκκοι χωρίς τα περιβλήματά τους.
1104 21 10 έως 1104 29 89	Άλλοι επεξεργασμένοι σπόροι (π.χ. με μερική απόξεση του περικάρπιου, με ολική σχεδόν απόξεση του περικάρπιου και στρογγυλεμένα τα δύο άκρα τους, τεμαχισμένοι ή σπασμένοι)
	Βλέπε τις επεξηγηματικές σημειώσεις του ΕΣ, κλάση 1104, δεύτερη παράγραφος, αριθμοί 2 έως 5.

- 1104 21 50** **Με ολική σχεδόν απόξεση του περικάρπιου και στρογγυλεμένα τα δύο άκρα τους**
 Εκτός από τους σπόρους που αναφέρονται στις επεξηγηματικές σημειώσεις του ΕΣ, κλάση 1104, δεύτερη παράγραφος, αριθμός 4, στη διάκριση αυτή υπάγονται και τα θραύσματα σπόρων τα οποία, αφού υποβληθούν σε ολική σχεδόν απόξεση του περικάρπιου και στρογγύλεμα των δύο άκρων τους, εμφανίζονται με μορφή κόκκων στρογγυλού σχήματος.
- 1104 21 90** **Μόνο σπασμένοι**
 Στη διάκριση αυτή ανήκουν τα προϊόντα που λαμβάνονται με θραύση των μη αποφλοιωμένων σπόρων δημητριακών, τα οποία δεν πληρούν τα κριτήρια κοσκινίσματος της σημείωσης 3 του κεφαλαίου αυτού.
- 1104 22 50** **Με ολική σχεδόν απόξεση του περικάρπιου και στρογγυλεμένα τα δύο άκρα τους**
 Βλέπε την επεξηγηματική σημείωση της διάκρισης 1104 21 50.
- 1104 22 90** **Μόνο σπασμένοι**
 Βλέπε την επεξηγηματική σημείωση της διάκρισης 1104 21 90.
- 1104 23 30** **Με ολική σχεδόν απόξεση του περικάρπιου και στρογγυλεμένα τα δύο άκρα τους**
 Βλέπε την επεξηγηματική σημείωση της διάκρισης 1104 21 50.
- 1104 23 90** **Μόνο σπασμένοι**
 Βλέπε την επεξηγηματική σημείωση της διάκρισης 1104 21 90.
 Τα θραύσματα σπόρων καλαμποκιού που συλλέγονται κατά το κοσκίνισμα καθαρισμένων και μη αποφλοιωμένων σπόρων του φυτού αυτού και ανταποκρίνονται στα κριτήρια που καθορίζονται στη σημείωση 2 Α του παρόντος κεφαλαίου, κατατάσσονται σ' αυτή τη διάκριση ως «σπόροι μόνο σπασμένοι».
- 1104 29 31** **Με ολική σχεδόν απόξεση του περικάρπιου και στρογγυλεμένα τα δύο άκρα τους**
 έως
1104 29 39 Βλέπε την επεξηγηματική σημείωση της διάκρισης 1104 21 50.
- 1104 29 51** **Μόνο σπασμένοι**
 έως
1104 29 59 Βλέπε την επεξηγηματική σημείωση της διάκρισης 1104 21 90.
- 1104 30 10** **Φύτρα δημητριακών, ολόκληρα, πλατυσμένα, σε νιφάδες ή αλεσμένα**
 και
1104 30 90 Βλέπε τις επεξηγηματικές σημειώσεις του ΕΣ, κλάση 1104, δεύτερη παράγραφος, αριθμός 6.
- 1106** **Αλεύρια, σιμιγδάλια και σκόνη από ξερά όσπρια της κλάσης 0713, από σάγο ή ρίζες ή κονδύλους της κλάσης 0714, ή από προϊόντα του κεφαλαίου 8**
 Ο όρος «αλεύρια, σιμιγδάλια και σκόνης» ορίζεται από τη συμπληρωματική σημείωση 2 του κεφαλαίου αυτού.
 Προϊόντα που παρουσιάζονται με τη μορφή πάστας αποκλείονται από το κεφάλαιο αυτό.
- 1107** **Βύνη, έστω και καβουρντισμένη**
- 1107 10 11** **Ακαβούρντιστη**
 έως
1107 10 99 Στις διακρίσεις αυτές υπάγονται όλα τα είδη βύνης που έχουν την ικανότητα διάστασης σε ιόντα η οποία απαιτείται για τη μετατροπή του αμύλου των σπόρων σε ζάχαρα. Από τα είδη αυτά, μπορούν να αναφερθούν οι πράσινες βύνες, οι οξυγονομένες βύνες, καθώς και οι βύνες που αποξεραίνονται μέσα σε κλιβάνους με θερμό αέρα (Tourailles), οι οποίες στο εμπόριο υποδιακρίνονται συχνά σε ανοιχτόχρωμες (τύπου Pilsen) και σκουρόχρωμες βύνες (τύπου Μονάχου).

Η ολόκληρη βύνη των διακρίσεων αυτών χαρακτηρίζεται από τον αλευρώδη, άσπρο και εύθρυπτο πυρήνα της. Ωστόσο, στην περίπτωση των σκουρόχρωμων βυνών (τύπου Μονάχου), το χρώμα του πυρήνα του 10 % περίπου των κόκκων ποικίλλει από κίτρινο έως καφέ. Οι πυρήνες είναι ξεροί και εύθρυπτοι. Όταν αλεστούν, αποτελούν θαυμάσιο μαλακό φαγητό.

1107 20 00**Καβουρντισμένη**

Στη διάκριση αυτή υπάγεται κάθε βύνη η ικανότητα της οποίας να διίσταται σε ιόντα έχει μειωθεί ή εξαφανιστεί εντελώς μετά το καβούρντισμα και η οποία, κατά συνέπεια, δε χρησιμοποιείται στη ζυθοποιία παρά μόνο ως προσθετικό στην ακαβούρντιστη βύνη, με σκοπό να δώσει στην μπίρα ιδιαίτερο χρώμα και γεύση.

Το χρώμα του πυρήνα των βυνών αυτών ποικίλλει από μουντό άσπρο έως μαύρο, ανάλογα με τον τύπο.

Μπορούν να αναφερθούν κυρίως:

1. η καβουρντισμένη βύνη η οποία έχει υποστεί το καβούρντισμα χωρίς προηγούμενη μετατροπή του αμύλου σε ζάχαρο ή μετά από μερική μετατροπή, ανάλογα με το βαθμό υγρασίας της χρησιμοποιούμενης ανοιχτόχρωμης βύνης. Η βύνη αυτή είναι σιλιπνή εξωτερικά, ενώ το ενδοσπέρμιό της είναι μαύρο, όχι όμως υαλώδες.
2. η καραμελοποιημένη βύνη στην οποία τα σάκχαρα που σχηματίζονται από τη μετατροπή του αμύλου έχουν καραμελοποιηθεί. Το χρώμα της βύνης αυτής είναι από θαμπό κίτρινο έως ανοιχτό καφέ: το ενδοσπέρμιο του 90 % τουλάχιστον των σπόρων έχει υαλώδη όψη, ενώ το χρώμα του είναι από μουντό άσπρο έως σκούρο καφέ. Η ικανότητα διάστασης σε ιόντα συναντάται εν μέρει και στις πολύ ανοιχτόχρωμες καραμελοποιημένες βύνες. Είναι πιθανή η ύπαρξη ποσοστού 10 % μη καραμελοποιημένων σπόρων.

ΚΕΦΑΛΑΙΟ 12

ΣΠΕΡΜΑΤΑ ΚΑΙ ΚΑΡΠΟΙ ΕΛΑΙΩΔΕΙΣ. ΣΠΕΡΜΑΤΑ, ΣΠΟΡΟΙ ΚΑΙ ΔΙΑΦΟΡΟΙ ΚΑΡΠΟΙ. ΒΙΟΜΗΧΑΝΙΚΑ ΚΑΙ ΦΑΡΜΑΚΕΥΤΙΚΑ ΦΥΤΑ. ΑΧΥΡΑ ΚΑΙ ΧΟΡΤΟΝΟΜΕΣ

- 1201 00** **Κουκιά σόγιας, έστω και σπασμένα**
- Οι σπόροι της σόγιας (*Glycine max*) μοιάζουν με μικρά φασόλια, ενώ το χρώμα τους ποικίλλει από καφέ έως πρασινωπό ή μαυριδερό. Δεν περιέχουν σχεδόν καθόλου άμυλο, αλλά είναι πολύ πλούσιοι σε πρωτεΐνες και σε λιπαρές ουσίες.
- Εξάλλου, πρέπει να αποδίδεται ιδιαίτερη προσοχή στη δασμολογική κατάταξη ορισμένων σπόρων που διατίθενται στο εμπόριο με τις ονομασίες «Green soja beans» ή «Green beans». Συχνά δεν πρόκειται για σπόρους σόγιας αλλά για φασόλια που υπάγονται στην κλάση 0713.
- 1202** **Αράπικα φιστίκια όχι ψημένα ούτε αλλιώς παρασκευασμένα, έστω και χωρίς κέλυφος ή σπασμένα**
- Οι σπόροι των αράπικων φιστικιών (*Arachis hypogaea*) παρουσιάζουν υψηλή περιεκτικότητα σε λιπαρές ουσίες.
- 1206 00** **Σπέρματα ηλιοτρόπιου, έστω και σπασμένα**
- 1206 00 91** **Χωρίς κέλυφος· με γκριζο και λευκό ραβδωτό κέλυφος**
- Τα σπέρματα ηλιοτρόπιου της διάκρισης αυτής, προορίζονται κανονικά για την παραγωγή ζαχαρωδών προϊόντων, για πτηνοτροφές ή για άμεση κατανάλωση. Γενικά, το μήκος τους αντιστοιχεί μόνο στο μισό του μήκους του κελύφους το οποίο μπορεί να υπερβαίνει τα 2 cm. Τα σπέρματα αυτά έχουν κανονικά περιεκτικότητα σε έλαια περίπου 30 έως 35 % κατά βάρος.
- 1206 00 99** **Άλλα**
- Εδώ υπάγονται π.χ. τα σπέρματα ηλιοτρόπιου που προορίζονται για την παραγωγή βρώσιμου λαδιού. Τα σπέρματα αυτά κανονικά παραδίδονται με το κέλυφός τους το οποίο είναι ομοιόμορφα μαύρου χρώματος. Γενικά, το μήκος των σπερμάτων και των κελύφων είναι σχεδόν ίδιο. Τα σπέρματα αυτά έχουν κανονικά περιεκτικότητα σε έλαια περίπου 40 έως 45 % κατά βάρος.
- 1207** **Άλλα σπέρματα και ελαιώδεις καρποί, έστω και σπασμένα**
- 1207 10 10** **Καρύδια και αμύγδαλα φοινίκων**
και
1207 10 90
- Βλέπε την επεξηγηματική σημείωση της διάκρισης 1207 10 του ΕΣ.
- Από το μεσοκάρπιο των πυρήνων λαμβάνεται το φοινικέλαιο, ενώ ο σπόρος, που ονομάζεται φοινικόσπορος, περιέχει εντεριώνη από την οποία λαμβάνεται το φοινικοσπορέλαιο.
- 1207 30 10** **Σπέρματα κίκεως**
και
1207 30 90
- Στις διακρίσεις αυτές υπάγονται οι σπόροι κίκεως που ονομάζονται επίσης και σπόροι του Μεξικού, σπόροι του *Palma-christi* και καστορόσποροι.
- 1207 40 10** **Σπέρματα σουσαμιού**
και
1207 40 90
- Στις διακρίσεις αυτές υπάγονται οι σπόροι που λαμβάνονται από διάφορες ποικιλίες του φυτού *Sesamum indicum*.

- 1207 50 10** **Σπέρματα σιναπιού**
και
1207 50 90 Στις διακρίσεις αυτές υπάγονται οι σπόροι που λαμβάνονται από διάφορα είδη σιναπιού, όπως π.χ. το άσπρο σινάπι (*Sinapis alba* και *Brassica hirta*), το μαύρο σινάπι (*Brassica nigra*) ή το ινδικό σινάπι (*Brassica juncea*).
- 1207 92 10** **Σπέρματα karite**
και
1207 92 90 Στις διακρίσεις αυτές υπάγονται οι σπόροι που λαμβάνονται από το φυτό *Bassia parkii*.
- 1207 99 99** **Άλλα**
Υπάγονται στην εν λόγω διάκριση, εφόσον δεν περιλαμβάνονται στις προηγούμενες διακρίσεις της παρούσας κλάσεως, τα σπέρματα και οι καρποί που αναφέρονται στις επεξηγηματικές σημειώσεις του ΕΣ, κλάση 1207, δεύτερο εδάφιο.
Συμπεριλαμβάνονται επίσης τα σπέρματα κολοκύθας με μαλακό επικάρπιο, πράσινου χρώματος, από τα οποία λείπει γενετικά το εξωτερικό φελλώδες στρώμα του περιβλήματος του σπέρματος (*Cucurbita pepo* L. convar. *citrullinia* Greb. var. *styriaca* και *Cucurbita pepo* L. var. *oleifera* Pietsch). Οι κολοκύθες αυτών των ποικιλιών καλλιεργούνται κυρίως για την παραγωγή ελαίου και όχι για χρήση σαν λαχανικό· τα σπέρματα αυτών των τελευταίων υπάγονται στη διάκριση 1208 91 90.
Δεν υπάγονται στην εν λόγω διάκριση τα ψημένα σπέρματα κολοκύθας (διάκριση 2008 19).
- 1208** **Αλεύρια από σπέρματα και ελαιώδεις καρπούς, άλλα από το αλεύρι σιναπιού (μουστάδα)**
Βλέπε τη σημείωση 2 του παρόντος κεφαλαίου.
- 1209** **Σπέρματα, καρποί και σπόροι για σπορά**
- 1209 11 00** **Σπέρματα τεύτλων**
και
1209 19 00 Οι διακρίσεις αυτές καλύπτουν αποκλειστικά τους σπόρους που προέρχονται από ζαχαρότευτλα (*Beta vulgaris* var. *altissima*), από κοκκινογούλια (*Beta vulgaris* var. *conditiva*) και από κτηνοτροφικά τεύτλα (*Beta vulgaris* var. *alba*).
Εξάλλου, εξακολουθούν να κατατάσσονται εδώ οι σπόροι που ονομάζονται μονόσπερμοι και που λαμβάνονται είτε με γενετικές μεθόδους, είτε με κατάτμηση των σπειραμάτων (σπόρων που ονομάζονται κατατμημένοι ή προαραιωμένοι), έστω και αν τοποθετούνται μέσα σε περίβλημα που συνήθως αποτελείται κατά βάση από άργιλο.
- 1209 30 00** **Σπέρματα ποωδών φυτών που χρησιμοποιούνται κυρίως για τα άνθη τους**
Η διάκριση αυτή περιλαμβάνει σπέρματα ποωδών φυτών καλλιεργημένα αποκλειστικά ή κυρίως για τα άνθη τους (άνθη για κόψιμο, άνθη διακόσμησης, κ.λπ.). Οι εν λόγω σπόροι μπορούν να παρουσιαστούν πάνω σε υπόθεμα, π.χ. από βάτα κυτταρίνης ή από ποάνθρακα (τύρφη). Από τους σπόρους που υπάγονται στη διάκριση αυτή, μπορούν να αναφερθούν οι σπόροι του μοσχομπίζελου (λάθυρος ο εύοσμος) (*Lathyrus odoratus*).
- 1209 91 90** **Άλλα**
Υπάγονται στην εν λόγω διάκριση τα σπέρματα κολοκύθας-λαχανικού, που χρησιμοποιούνται είτε για τη σπορά, είτε π.χ. στις σαλάτες, είτε για τη βιομηχανία επισιτιστικών ειδών (π.χ. στην αρτοποιία), είτε ακόμα για ιατρικούς λόγους.
Βλέπε επίσης την επεξηγηματική σημείωση της διάκρισης 1207 99 99.

1209 99 10

Δασικών φυτών

Η διάκριση αυτή καλύπτει τους σπόρους και λοιπά σπέρματα δασικών δένδρων, έστω και αν προορίζονται για την παραγωγή διακοσμητικών δένδρων ή δενδρυλλίων στη χώρα εισαγωγής.

Ο όρος «φυτά», κατά την έννοια της διάκρισης αυτής, καλύπτει όλα τα δένδρα, θάμνους και δενδρύλλια με ξυλώδεις κορμούς, στελέχη και κλαδιά.

Η παρούσα διάκριση καλύπτει αδιακρίτως τα σπέρματα και τους καρπούς για σπορά:

1. των δένδρων που ανήκουν τόσο σε ευρωπαϊκό όσο και σε εξωτικά είδη και που προορίζονται για την αναδάσωση εκτάσεων, με στόχο την παραγωγή ξυλείας, τη σταθεροποίηση των εδαφών ή την προστασία τους από τη διάβρωση·
2. των δένδρων που χρησιμοποιούνται για τη διακόσμηση ή τον εξωραϊσμό πάρκων, δημόσιων και ιδιωτικών κήπων, καθώς και των δένδρων που τοποθετούνται γύρω από δημόσιες πλατείες ή κατά μήκος αστικών λεωφόρων, οδών, καναλιών, κ.λπ.

Μεταξύ των δένδρων της δεύτερης ομάδας — τα οποία κατά το μεγαλύτερο μέρος τους ανήκουν στα ίδια είδη με εκείνα της πρώτης ομάδας — περιλαμβάνονται τα δένδρα που χρησιμοποιούνται όχι μόνο λόγω της μορφής ή του χρώματος του φυλλώματός τους (ορισμένες ποικιλίες λεύκας, σφενδάμνου, κωνοφόρων, κ.λπ.), αλλά και για τα άνθη τους [μιμόζες, αρμιρίκια, μανόλιες, πασχαλιές, κύτισοι (λαβούρνα), κεραιές της Ιαπωνίας (κέρασος ο προιονόφυλλος), κουτσουπιές (κερκίς η κεραιοειδής), τριανταφυλλιές] κ.λπ., ή ακόμη για το ζωηρό χρώμα των καρπών τους [ροδοδάφνη, (δαφνοκέρασος), κυδωνίαστρο, πυράκανθα, κ.λπ.].

Υπενθυμίζεται ωστόσο ότι δεν περιλαμβάνονται στην παρούσα διάκριση, έστω και αν προορίζονται για σπορά, οι σπόροι και οι καρποί που είναι:

- α) καρποί του κεφαλαίου 8 (στη συγκεκριμένη περίπτωση πρόκειται κυρίως για καρπούς με κέλυφος, όπως είναι τα κάστανα, τα καρύδια, τα φουντούκια, τα πεκάν, τα αμύγδαλα, κ.λπ.)·
- β) σπόροι και καρποί του κεφαλαίου 9 (π.χ. σπόροι κέδρου)·
- γ) ελαιώδεις σπόροι και καρποί των κλάσεων 120100 έως 1207 (π.χ. κάρνα οξυάς, φοινικοπυρήνες).

Εξαιρούνται από την παρούσα διάκριση:

- α) οι σπόροι της ταμαρίνθου της οξυφοίνικος (διάκριση 1209 99 99)·
- β) τα βελανίδια και τα ινδικά κάστανα (διάκριση 2308 10 00).

1210

Κώννοι λυγίσκου νοποί ή αποξηραμένοι, έστω και σπασμένοι, αλεσμένοι ή με μορφή σβόλων. Λουπουλίνη

1210 20 10

Κώννοι λυγίσκου, σπασμένοι, αλεσμένοι ή με μορφή σβόλων, εμπλουτισμένοι με λουπουλίνη. Λουπουλίνη

Στη διάκριση αυτή υπάγονται, εκτός της λουπουλίνης, και προϊόντα εμπλουτισμένα με λουπουλίνη, που προέρχονται από το άλεσμα κώνων λυγίσκου μετά από τη μηχανική απομάκρυνση των φύλλων, των κοτσάνων, των βράχτειων και των ράχων.

1211

Φυτά, μέρη φυτών, σπόροι και καρποί των ειδών που χρησιμοποιούνται κυρίως στην αρωματοποιία, την ιατρική ή για χρήσεις εντομοκτόνες, παρασιτοκτόνες ή παρόμοιες, νοπά ή ξερά, έστω και κομμένα, σπασμένα ή σε σκόνη

1211 10 00

Ρίζες γλυκόριζας

Στη διάκριση αυτή υπάγονται οι ρίζες της γλυκόριζας (*Glycyrrhiza glabra*). Η εξωτερική επιφάνεια των ριζών αυτών, που φέρει επιμήχεις ραβδώσεις, έχει χρώμα γκριζό — καφέ, ενώ το εσωτερικό τους, όταν κοπούν, είναι σκούρο κίτρινο.

- 1211 20 00** **Ρίζες πάνακος γκίνζενγκ (ginseng) (ιαπωνική κάνναβη)**
- Στη διάκριση αυτή υπάγονται οι ρίζες των φυτών πάναξ η πεντόφυλλος (*Panax quinquefolium*) και πάναξ η γκίνζενγκ (*Panax ginseng*). Η ρίζα είναι κυλινδρική έως ατρακτοειδής, παρουσιάζει ορισμένα δακτυλοειδή εξογκώματα στο επάνω ένα τρίτο της και συνήθως διαιρείται σε πολλούς κλάδους. Η εξωτερική επιφάνεια είναι ασπροκίτρινη έως καφεκίτρινη, ενώ το εσωτερικό είναι άσπρο και αλευρώδες (ή σκληρό σαν κέρατο αν υποστεί επεξεργασία με βραστό νερό). Η παρούσα διάκριση καλύπτει επίσης τις ρίζες πάνακος γκίνζενγκ (ιαπωνική κάνναβη), που είναι τριμμένες ή αλεσμένες.
- 1211 90 30** **Κουκιά tonka**
- Στη διάκριση αυτή υπάγονται οι σπόροι του φυτού *Dipteryx odorata*, που ονομάζονται επίσης κουκιά Tongo, καρύδια Gaiaic, και καρύδια Coumarou. Οι σπόροι αυτοί περιέχουν κουμαρίνη και χρησιμοποιούνται στην αρωματοποιία, καθώς επίσης και για την παρασκευή αιθέριων ελαίων για διαιτητικά ποτά.
- 1211 90 95** **Άλλα**
- Η διάκριση αυτή περιλαμβάνει, εκτός εάν περιλαμβάνονται σε προηγούμενες διακρίσεις της κλάσεως αυτής, τα φυτά, μέρη φυτών, τους σπόρους και καρπούς που αναφέρονται στις επεξηγηματικές σημειώσεις της κλάσεως 1211, ενδέκατη παράγραφος και τα ακόλουθα:
1. τα μέρη φυτού της κάνναβης, έστω και σε ανάμειξη με ανόργανες ή οργανικές ουσίες, που χρησιμοποιούνται ως απλοί διαλύτες
 2. τα πορτοκάλια που είναι μη βρώσιμοι καρποί, οι οποίοι πέφτουν πρόωρα από το δένδρο μετά την άνθηση και μαζεύονται σε ξερή κατάσταση, κυρίως για την εξαγωγή του αιθέριου ελαίου που περιέχουν (*petit-grain*)
 3. αποξηραμένα φύλλα πικραλίδας (*Taraxacum officinale*)
 4. αποξηραμένα οξαλίδα (*Rumex acetosa*)
 5. το αποξηραμένο τροπαιόλο το μείζον (*Tropaeolum majus*)
- Η διάκριση αυτή δεν περιλαμβάνει τα φύκια (κλάση 1212) και οι σπόροι κολοκύθας (κλάσεις 1207 ή 1209).
- 1212** **Χαρούπια, φύκια, ζαχαρότευτλα και ζαχαροκάλαμα, νωπά διατηρημένα με απλή ψύξη, κατεψυγμένα ή αποξηραμένα, έστω και σε σκόνη. Κουκούτσια και αμύγδαλα καρπών και άλλα φυτικά προϊόντα (στα οποία περιλαμβάνονται και οι ρίζες κιχωρίου, μη φρυγμένες, της ποικιλίας *Cichorium intybus sativum*), που χρησιμεύουν κυρίως για διατροφή του ανθρώπου και που δεν κατονομάζονται ούτε περιλαμβάνονται αλλού**
- 1212 10 10** **Χαρούπια, στα οποία περιλαμβάνονται και τα σπέρματα χαρουπιών**
έως
- 1212 10 99** Βλέπε τις επεξηγηματικές σημειώσεις του ΕΣ, κλάση 1212, τίτλος Α.
- 1212 20 00** **Φύκια**
- Βλέπε τις επεξηγηματικές σημειώσεις του ΕΣ, κλάση 1212, τίτλος Β.
- 1212 91 20** **Ζαχαρότευτλα**
και
- 1212 91 80** Οι διακρίσεις αυτές καλύπτουν μόνον τα τεύτλα από τα οποία δεν έχει αφαιρεθεί η ζάχαρη και τα οποία έχουν περιεκτικότητα σε ζάχαρη, υπολογιζόμενη επί ξηράς ύλης, συνήθως ανώτερο από 60 % κατά βάρος. Όταν από τα τεύτλα αυτά έχει γίνει μερική ή ολική αφαίρεση της ζάχαρης τότε τα εν λόγω τεύτλα υπάγονται στις διακρίσεις 2303 20 11 έως 2303 20 90.
- 1212 99 10** **Ρίζες κιχωρίου**
- Βλέπε τις επεξηγηματικές σημειώσεις του ΕΣ, κλάση 1212, (Δ), τρίτη παράγραφος.

1212 99 90**Άλλα**

Εκτός από τα προϊόντα που αναφέρονται στις επεξηγηματικές σημειώσεις του ΕΣ, κλάση 1212, (Δ), τέταρτη και πέμπτη παράγραφος, στην παρούσα διάκριση υπάγονται κυρίως:

1. οι κόνδυλοι του κονιάκου, ολόκληροι, αλεσμένοι ή θρυμματισμένοι
2. η «γύρη άνθεων», που συνίσταται σε μικρούς σβόλους από γύρη την οποία συλλέγουν οι μέλισσες και η οποία συσσωματώνεται με τη βοήθεια νέκταρος, μελιού και σπού μελισσών.

Δεν υπάγονται στην παρούσα διάκριση τα σπέρματα κολοκύθας (κλάσεις 1207 ή 1209).

1214

Γογγύλια Σουηδίας (γογγυλοκράμβες), τεύτλα κτηνοτροφικά, ρίζες κτηνοτροφικές, χορτονομές (foin luzerne), τριφύλλια, κτηνοτροφικά λάχανα, χορτονομές λούπινου, βίκου και παρόμοια κτηνοτροφικά προϊόντα, έστω και συσσωματωμένα με μορφή σβόλων

1214 90 10

Τεύτλα κτηνοτροφικά, γογγύλια Σουηδίας (γογγυλοκράμβες) και άλλες ρίζες κτηνοτροφικές.

Στη διάκριση αυτή υπάγονται:

1. τα κτηνοτροφικά τεύτλα (*Beta vulgaris* var. *alba*)·
2. τα γογγύλια Σουηδίας (γογγυλοκράμβες) (*Brassica napus* var. *napobrassica*)·
3. οι άλλες κτηνοτροφικές ρίζες (π.χ. τα κτηνοτροφικά γογγύλια και τα κτηνοτροφικά καρότα).

Υπενθυμίζεται ότι τα διάφορα είδη και ποικιλίες ηλιάνθου (ψευδοκολοκασσιού) (π.χ. *Helianthus tuberosus*) υπάγονται στην κλάση 0714, ενώ το δαυκί [παστινάκη η εδώδιμος (*Pastinaca sativa*)] θεωρείται ως λαχανικό του κεφαλαίου 7 (κλάση 0706, αν είναι νωπό ή διατηρημένο με απλή ψύξη).

ΚΕΦΑΛΑΙΟ 13

ΓΟΜΕΣ, ΡΗΤΙΝΕΣ ΚΑΙ ΑΛΛΟΙ ΧΥΜΟΙ ΚΑΙ ΕΚΧΥΛΙΣΜΑΤΑ ΦΥΤΙΚΑ

1301	Γομαλάκα. Γόμες, ρητίνες, γόμες-ρητίνες και ελαιορητίνες (π.χ. βάλσαμα), φυσικές
1301 10 00	Γομαλάκα Βλέπε τις επεξηγηματικές σημειώσεις του ΕΣ, κλάση 1301, (I).
1301 20 00	Γόμα αραβική Η αραβική γόμα παρουσιάζεται με μορφή δακρύων ή τεμαχίων κιτρινωπών ή κοκκινωπών, διαφανών, διαλυτών στο νερό αλλά όχι στο οινόπνευμα.
1301 90 10 και 1301 90 90	Άλλα Στις διακρίσεις αυτές υπάγονται κυρίως τα προϊόντα που αναφέρονται στις επεξηγηματικές σημειώσεις του ΕΣ, κλάση 1301, δεύτερη παράγραφος, (II), αριθμοί 1 (εκτός από την αραβική γόμα) έως 6.
1302	Χυμοί και εκχυλίσματα φυτικά. Πηκτικές ύλες, πηκτινικές και πηκτικές ενώσεις. Αγάρο-αγάρο και άλλα βλεννώδη και πηκτικά φυτικά παράγωγα, έστω και τροποποιημένα
1302 11 00	Όπιου Βλέπε τις επεξηγηματικές σημειώσεις του ΕΣ, κλάση 1302, (A), αριθμός 1.
1302 12 00	Γλυκόριζας Βλέπε τις επεξηγηματικές σημειώσεις του ΕΣ, κλάση 1302, (A), αριθμός 2.
1302 14 00	Πυρέθρου και ριζών φυτών με roténone Βλέπε τις επεξηγηματικές σημειώσεις του ΕΣ, κλάση 1302, (A), αριθμοί 4 και 5.
1302 19 10	Πικρής κάσινας. Αλόη και μάννα Βλέπε τις επεξηγηματικές σημειώσεις του ΕΣ, κλάση 1302, (A), αριθμοί 8, 11 και 13.
1302 19 91	Θεραπευτικά εκχυλίσματα Από τα προϊόντα που υπάγονται στην παρούσα διάκριση μπορούν να αναφερθούν: <ol style="list-style-type: none"> 1. τα θεραπευτικά εκχυλίσματα που αναφέρονται στις επεξηγηματικές σημειώσεις του ΕΣ, κλάση 1302, (A), αριθμός 12· 2. τα εκχυλίσματα και βάμματα κάνναβης, έστω και σε ανάμειξη με ανόργανες ή οργανικές ουσίες, τα οποία χρησιμοποιούνται ως απλοί διαλύτες· 3. η ποδοφυλλίνη· 4. το κουράρε· 5. ο εξευγενισμένος πολτός κάσινας (υδατικό εκχύλισμα)· 6. τα εκχυλίσματα των φυτικών προϊόντων που αναφέρονται στις επεξηγηματικές σημειώσεις του ΕΣ, κλάση 1211, εφόσον χρησιμοποιούνται κυρίως στην ιατρική.

1302 20 10 και 1302 20 90	Πηκτικές ύλες, πηκτινικές και πηκτικές ενώσεις Στις διακρίσεις αυτές υπάγονται τα προϊόντα που αναφέρονται στις επεξηγηματικές σημειώσεις του ΕΣ, κλάση 1302, (B).
1302 31 00	Αγάρ-αγάρ Βλέπε τις επεξηγηματικές σημειώσεις του ΕΣ, κλάση 1302, (Γ), αριθμός 1.
1302 32 10 και 1302 32 90	Βλεννώδη και πηκτικά από χαρούπια, από χαρουπόσπορο ή από σπέρματα guarée, έστω και τροποποιημένα Βλέπε τις επεξηγηματικές σημειώσεις του ΕΣ, κλάση 1302, (Γ), αριθμός 2. Δεν περιλαμβάνονται στις παρούσες διακρίσεις τα ενδοσπέρματα των σπερμάτων guarée («Guar splits»), που παρουσιάζονται με τη μορφή μικρών φλουδών ακανόνιστου σχήματος και έχουν ανοικτό κίτρινο χρώμα (κλάση 1404).
1302 39 00	Άλλα Εκτός από τα προϊόντα που αναφέρονται στις επεξηγηματικές σημειώσεις του ΕΣ, κλάση 1302, (Γ), αριθμοί 3 έως 5, στην παρούσα διάκριση υπάγονται: <ol style="list-style-type: none">1. το εκχύλισμα του φυκιού <i>Furcellaria fastigiata</i>, που συλλέγεται όπως ακριβώς και το αγάρ-αγάρ και παρουσιάζεται με τις ίδιες μ' αυτό μορφές·2. τα βλεννώδη παράγωγα σπόρων κυδωνιού·3. τα βλεννώδη παράγωγα του βρύου της Ισλανδίας·4. η καραγενίνη και το καραγενινικό ασβέστιο, νάτριο και κάλιο, έστω και όταν έχουν τυποποιηθεί με προσθήκη ζαχάρου (π.χ. ζαχαρόζης, γλυκόζης) με στόχο την εξασφάλιση συνεχούς δραστηριότητας κατά τη χρήση τους. Η περιεκτικότητά τους σε προστιθέμενη ζάχαρη δεν υπερβαίνει συνήθως το 25 %.

ΚΕΦΑΛΑΙΟ 14

ΠΛΕΚΤΙΚΕΣ ΥΛΕΣ ΚΑΙ ΑΛΛΑ ΠΡΟΪΟΝΤΑ ΦΥΤΙΚΗΣ ΠΡΟΕΛΕΥΣΗΣ ΠΟΥ ΔΕΝ ΚΑΤΟΝΟΜΑΖΟΝΤΑΙ ΟΥΤΕ ΠΕΡΙΛΑΜΒΑΝΟΝΤΑΙ ΑΛΛΟΥ

- 1401** Φυτικές ύλες των ειδών που χρησιμοποιούνται κυρίως στην καλαθοποιία ή στη σαρτοπλεκτική (π.χ. μπαμπού, καλάμια του είδους **rotin**, κοινά καλάμια, βούρλα, λυγαριές, ράφια, στελέχη δημητριακών καθαρισμένα, λευκασμένα ή βαμμένα, φλούδες φιλύρας)
- 1401 10 00** Μπαμπού
Βλέπε τις επεξηγηματικές σημειώσεις του ΕΣ, κλάση 1401, δεύτερη παράγραφος, αριθμός 1.
- 1401 20 00** Καλάμια του είδους **Rotin**
Βλέπε τις επεξηγηματικές σημειώσεις του ΕΣ, κλάση 1401, δεύτερη παράγραφος, αριθμός 2.
- 1401 90 00** Άλλα
Στη διάκριση αυτή υπάγονται τα προϊόντα που αναφέρονται στις επεξηγηματικές σημειώσεις του ΕΣ, κλάση 1401, δεύτερη παράγραφος, αριθμοί 3 έως 7. Διευκρινίζεται ότι τα φύλλα των διαφόρων ειδών του φυτού *Typha* (π.χ. *Typha latifolia*) υπάγονται επίσης στην παρούσα διάκριση. Υπενθυμίζεται ότι τα ακατέργαστα στελέχη δημητριακών υπάγονται στην κλάση 1213.
- 1402** Φυτικές ύλες των ειδών που χρησιμοποιούνται κυρίως για το παραγέμισμα (π.χ. καπόκ, τζίβα φυτική, τζίβα θαλάσσια), έστω και σε επίπεδες επιφάνειες με ή χωρίς υπόθεμα από άλλες ύλες
- 1402 10 10** Καπόκ
1402 10 99 έως
Βλέπε τις επεξηγηματικές σημειώσεις του ΕΣ, κλάση 1402, τρίτη παράγραφος, αριθμός 1.
- 1402 90 00** Άλλες
Στη διάκριση αυτή υπάγονται κυρίως τα προϊόντα που αναφέρονται στις επεξηγηματικές σημειώσεις του ΕΣ, κλάση 1402, τρίτη παράγραφος, αριθμοί 2 έως 5.
- 1403** Φυτικές ύλες των ειδών που χρησιμοποιούνται κυρίως για την κατασκευή σκουπών ή ψηκτρών (π.χ. σόργο, πιασάβα, αγριάδα, ιστλ), έστω και σε δέσμες στριμμένες ή παραλληλισμένες
- 1403 90 00** Άλλες
Στη διάκριση αυτή υπάγονται τα προϊόντα που αναφέρονται στις επεξηγηματικές σημειώσεις του ΕΣ, κλάση 1403, δεύτερη παράγραφος, αριθμοί (1) (εκτός για σόργο) έως 6.
- 1404** Φυτικά προϊόντα που δεν κατονομάζονται ούτε περιλαμβάνονται αλλού
- 1404 10 00** Πρώτες ύλες φυτικές των ειδών που χρησιμοποιούνται κυρίως για τη βαφή ή τη δέψη
Βλέπε τις επεξηγηματικές σημειώσεις του ΕΣ, κλάση 1404, δεύτερη παράγραφος, (Α), αριθμοί 1 έως 7.

1404 20 00 Χνούδι σπόρων βαμβακιού (linters de coton)

Βλέπε τις επεξηγηματικές σημειώσεις του ΕΣ, κλάση 1404, (B).

1404 90 00 Άλλα

Παραδείγματα προϊόντων που υπάγονται στη διάκριση αυτή αναφέρονται στις επεξηγηματικές σημειώσεις του ΕΣ, κλάση 1404 (Γ), αριθμοί 1 έως 5 και (Δ) αριθμοί 1 έως 10.

Διευκρινίζεται ότι οι κορυφές του φυτού δίψακος ο γναφευτικός (νεράγκαθο) που αναφέρονται στις επεξηγηματικές σημειώσεις του ΕΣ, κλάση 1404 (Δ), αριθμός 6, είναι του είδους *Dipsacus sativus*.

Υπάγονται επίσης στην παρούσα διάκριση τα ενδοσπέρμια των σπερμάτων *Guaree* («Guar splits»), που παρουσιάζονται με μορφή μικρών φλουδών ακανόνιστου σχήματος και έχουν ανοικτό κίτρινο χρώμα.

ΤΜΗΜΑ ΙΙΙ

ΛΙΠΗ ΚΑΙ ΛΑΔΙΑ ΖΩΙΚΑ Ή ΦΥΤΙΚΑ. ΠΡΟΪΟΝΤΑ ΤΗΣ ΔΙΑΣΠΑΣΗΣ ΑΥΤΩΝ. ΛΙΠΗ ΒΡΩΣΙΜΑ ΕΠΕΞΕΡΓΑΣΜΕΝΑ. ΚΕΡΙΑ ΖΩΙΚΗΣ Ή ΦΥΤΙΚΗΣ ΠΡΟΕΛΕΥΣΗΣ

ΚΕΦΑΛΑΙΟ 15

ΛΙΠΗ ΚΑΙ ΛΑΔΙΑ ΖΩΙΚΑ Ή ΦΥΤΙΚΑ. ΠΡΟΪΟΝΤΑ ΤΗΣ ΔΙΑΣΠΑΣΗΣ ΑΥΤΩΝ. ΛΙΠΗ ΒΡΩΣΙΜΑ ΕΠΕΞΕΡΓΑΣΜΕΝΑ. ΚΕΡΙΑ ΖΩΙΚΗΣ Ή ΦΥΤΙΚΗΣ ΠΡΟΕΛΕΥΣΗΣ

Γενικές παρατηρήσεις

Ως «βιομηχανικές χρήσεις», κατά την έννοια των διακρίσεων του κεφαλαίου 15 στις οποίες εμφανίζεται ο όρος αυτός, θεωρούνται μόνο οι χρήσεις που συνεπάγονται μετασχηματισμό του βασικού προϊόντος.

Αντίθετα, οι «τεχνικές χρήσεις» στις οποίες αναφέρονται ορισμένες διακρίσεις, δεν συνεπάγονται τέτοιο μετασχηματισμό.

Εξάλλου, επεξεργασίες όπως ο καθαρισμός, ο εξευγενισμός ή η υδρογόνωση δεν θεωρούνται ούτε ως βιομηχανικές ούτε ως τεχνικές χρήσεις.

Υπογραμμίζεται ότι για τεχνικές ή βιομηχανικές χρήσεις μπορούν να προορίζονται ακόμη και προϊόντα κατάλληλα για την ανθρώπινη διατροφή.

Οι διακρίσεις του παρόντος κεφαλαίου που αναφέρονται αποκλειστικά στα προϊόντα που προορίζονται για τεχνικές ή βιομηχανικές χρήσεις, άλλες από την παρασκευή προϊόντων για την ανθρώπινη διατροφή, περιλαμβάνουν τα λίπη και έλαια που προορίζονται για την παρασκευή προϊόντων για τη διατροφή των ζώων.

Συμπληρωματική σημείωση 1α)

Το υγρό κλάσμα των φυτικών λαδιών που λαμβάνεται με διαχωρισμό των στερεών συστατικών είτε με ψύξη είτε μέσω οργανικών διαλυτών ή επιφανειοενεργών ή λοιπών ουσιών δεν θεωρείται ως ακατέργαστο λάδι.

1502 00

Λίπη βοοειδών, προβατοειδών ή αιγοειδών, άλλα από εκείνα της κλάσης 1503

Η παρούσα κλάση περιλαμβάνει, εκτός από τα λιωμένα, και τα ακατέργαστα λίπη, δηλαδή τα λίπη που περιβάλλονται από τις κυτταρικές τους μεμβράνες.

Κατά συνέπεια, υπάγονται στην κλάση αυτή:

1. τα ακατέργαστα λίπη τα λεγόμενα «σε κλάδους» — «En branches» ή «En rames» — (ξίγνια σφαγείων, ξίγνια κρεοπωλείων, ξίγνια εντεροπωλείων)
2. τα λιωμένα λίπη μεταξύ των οποίων διακρίνονται:
 - α) τα λίπη τα λεγόμενα «πρώτης έκθλιψης» (Premier jus), τα οποία, από άποψη ποιότητας, είναι τα καλύτερα από τα βρώσιμα ξίγνια
 - β) τα ινώδη κατάλοιπα της τήξης των ξιγίων
 - γ) τα «δι' οξέος» ξίγνια, που λαμβάνονται με βρασμό των χαμηλής ποιότητας ακατέργαστων ξιγίων μέσα σε υδατικό διάλυμα θεικού οξέος που υδρολύει τις αλβουμινοειδείς ουσίες των ιστών, αποδεσμεύοντας έτσι το λίπος
3. τα λίπη που λαμβάνονται από τα οστά ή τα απορρίμματα βοοειδών, προβατοειδών ή αιγοειδών.

Αντίθετα, δεν περιλαμβάνονται στην κλάση αυτή π.χ. τα λάδια που λαμβάνονται από κόκαλα, μυελό ή πόδια ζώων (κλάση 1506 00 00).

1503 00	Στεατίνη, λάδι με την ονομασία «Saindoux», ελαιοστεατίνη, ελαιομαργαρίνη και στεατέλαιο, που δεν έχουν γαλακτωματοποιηθεί ούτε αναμειχθεί ούτε αλλιώς παρασκευαστεί
1503 00 11 και 1503 00 19	Στεατίνη και ελαιοστεατίνη Στις διακρίσεις αυτές υπάγονται τα προϊόντα που αναφέρονται στις επεξηγηματικές σημειώσεις του ΕΣ, κλάση 1503, δεύτερη και προτελευταία παράγραφος.
1503 00 30	Στεατέλαιο που προορίζεται για βιομηχανικές χρήσεις άλλες από την παρασκευή προϊόντων για την ανθρώπινη διατροφή Στη διάκριση αυτή υπάγεται το προϊόν που περιγράφεται στις επεξηγηματικές σημειώσεις του ΕΣ, κλάση 1503, παράγραφος 5, εφόσον προορίζεται για βιομηχανικές χρήσεις διαφορετικές από την παρασκευή προϊόντων διατροφής (βλέπε τις γενικές παρατηρήσεις του κεφαλαίου 15).
1503 00 90	Άλλα Εκτός από τα προϊόντα που αναφέρονται στις επεξηγηματικές σημειώσεις του ΕΣ, κλάση 1503, παράγραφοι 3 και 4, στη διάκριση αυτή υπάγεται και το στεατέλαιο που δεν πληροί τις προϋποθέσεις που καθορίζονται στη διάκριση 1503 00 30, όπως είναι π.χ. το στεατέλαιο που προορίζεται για τεχνικές χρήσεις.
1504	Λίπη και λάδια και τα κλάσματά τους, ψαριών ή θαλασσιών θηλαστικών, έστω και εξευγενισμένα, αλλά όχι χημικώς μετασχηματισμένα Όσον αφορά τα κλάσματα λιπών ή λαδιών, βλέπε τις γενικές παρατηρήσεις των επεξηγηματικών σημειώσεων του ΕΣ των σχετικών με το παρόν κεφάλαιο, στοιχείο Α, παράγραφοι 6 και 7.
1504 10 10 έως 1504 10 99	Λάδια από συκώτια ψαριών και τα κλάσματά τους Βλέπε τις επεξηγηματικές σημειώσεις του ΕΣ, κλάση 1504, παράγραφος 2.
1504 10 10	Περιεκτικότητας σε βιταμίνη Α ίσης ή κατώτερης των 2500 διεθνών μονάδων το g Διευκρινίζεται ότι η περιεκτικότητα σε βιταμίνη Α των λαδιών από συκώτια γαδιδών (μπακαλιάρος, καλλαρίας, μουρούνα, σαυρίδι κ.λπ.) δεν υπερβαίνει γενικά τις 2000 διεθνείς μονάδες ανά γραμμάριο.
1504 10 91 και 1504 10 99	Άλλα Διευκρινίζεται ότι η περιεκτικότητα σε βιταμίνη Α των λαδιών που λαμβάνονται π.χ. από συκώτια τόνων, γλωσσοειδών και πολλών καρχαριοειδών υπερβαίνει γενικά τις 2 500 διεθνείς μονάδες ανά γραμμάριο. Εξακολουθούν να κατατάσσονται στις παρούσες διακρίσεις τα λάδια που έχουν υψηλή περιεκτικότητα σε βιταμίνες, εφόσον δεν έχουν χάσει το χαρακτήρα τους ως λαδιών από συκώτια ψαριών. Αυτό συμβαίνει π.χ. με τα λάδια από συκώτια ψαριών η περιεκτικότητά των οποίων σε βιταμίνη Α δεν υπερβαίνει τις 100 000 διεθνείς μονάδες ανά γραμμάριο.
1504 20 10 και 1504 20 90	Λίπη και λάδια ψαριών και τα κλάσματά τους, άλλα από τα λάδια από συκώτια Στις διακρίσεις αυτές υπάγονται τα λίπη και τα λάδια όλων των ειδών ψαριών, καθώς και τα κλάσματά τους, εκτός από τα λάδια που λαμβάνονται αποκλειστικά από τα συκώτια των ψαριών αυτών. Συγκεκριμένα μπορούν να αναφερθούν: 1. τα λάδια από ρέγγα και ασπρόρεγγα Menhaden (ψάρι της οικογένειας των κλουπεϊδών που μοιάζει αρκετά με τη ρέγγα και ψαρεύεται αποκλειστικά για την εξαγωγή λαδιού)· 2. τα λάδια που προέρχονται από απορρίμματα κονσερβοποιείων και τα οποία έχουν μικρότερη αξία από τα προηγούμενα. Από τα λάδια αυτά διακρίνονται στο εμπόριο τα λάδια που προέρχονται από απορρίμματα κλουπεϊδών, τα λάδια από απορρίμματα τόνου και παλαμίδας και τα λάδια τα λαμβανόμενα από απορρίμματα σαλμονιδών

3. τα λάδια που προέρχονται από απορρίμματα ιχθυοπωλείων, η σύσταση των οποίων είναι πολυποικίλη και η ποιότητά τους ακόμη κατώτερη·
4. η ιχθυοστεατίνη που περιγράφεται στις επεξηγηματικές σημειώσεις του ΕΣ, κλάση 1504, παράγραφος 5.

Τα λίπη και λάδια που υπάγονται στις διακρίσεις αυτές προορίζονται σχεδόν αποκλειστικά για τεχνικές και βιομηχανικές χρήσεις, όπως είναι η βυρσοδεψία, η παραγωγή παρασκευασμάτων βαφής και η παρασκευή λαδιών κοπής.

1504 30 11
έως
1504 30 90

Λίπη και λάδια θαλασσίων θηλαστικών και τα κλάσματά τους

Οι διακρίσεις αυτές περιλαμβάνουν μεταξύ άλλων:

1. το λάδι ή λίπος της φάλαινας και του φουσητήρα, τα οποία περιγράφονται στις επεξηγηματικές σημειώσεις του ΕΣ, κλάση 1504, παράγραφου 3 και 4·
2. το λαρδί θαλάσσιων θηλαστικών·
3. τα λάδια των πτερυγιόποδων [φώκιες, θαλάσσιοι ίπποι και θαλάσσιοι λέοντες (ωταρίες)].

Επισημαίνεται ότι οι διακρίσεις αυτές περιλαμβάνουν όλα τα είδη λαδιών από θαλάσσια θηλαστικά, καθώς και τα κλάσματά τους, συμπεριλαμβανομένων και των λαδιών που λαμβάνονται από τα συκώτια τους, όπως είναι των λαδιών από συκώτι φουσητήρα το οποίο είναι πλουσιότετο σε βιταμίνη Α και έχει ιδιότητες ανάλογες προς τις ιδιότητες των λαδιών από συκώτια ψαριών των διακρίσεων 1504 10 10, 1504 10 91 και 1504 10 99.

1505

Εριολίπος και λιπαρές ουσίες που προέρχονται από αυτό, συμπεριλαμβανομένης και της λανολίνης

1505 10 00

Εριολίπος ακατέργαστο (σουινίνη)

Το προϊόν αυτό περιγράφεται στις επεξηγηματικές σημειώσεις του ΕΣ, κλάση 1505, παράγραφος 1.

1505 90 00

Άλλα

Στην παρούσα διάκριση υπάγονται:

1. η λανολίνη, που περιγράφεται στις επεξηγηματικές σημειώσεις του ΕΣ, κλάση 1505, παράγραφοι 2, 3 και 4·
2. λιπαρές ουσίες που προέρχονται από εριολίπος, και συγκεκριμένα η ελαΐνη και η στεαρίνη από εριολίπος, δηλαδή το υγρό και στερεό αντίστοιχα μέρος που λαμβάνονται με την απόσταξη και την εν συνεχεία συμπίεση του εριολίπους.

1506 00 00

Άλλα λίπη και λάδια ζωικά και τα κλάσματά τους, έστω και εξευγενισμένα, αλλά όχι χημικώς μετασχηματισμένα

Η παρούσα διάκριση δεν καλύπτει τα μη βρώσιμα μείγματα και παρασκευάσματα από λίπη ζωικά (π.χ. λίπη που προέρχονται από την εκδορά διαφόρων ζώων) και από λίπη ζωικά και φυτικά (λίπη που έχουν ήδη χρησιμοποιηθεί για τηγάνισμα) (κλάση 1518).

1507

Σογιέλαιο και τα κλάσματά του, έστω και εξευγενισμένα, αλλά όχι χημικώς μετασχηματισμένα

1507 10 10
και
1507 10 90

Λάδι ακατέργαστο, έστω και αποκομιμωμένο

Για την ερμηνεία του όρου «ακατέργαστο» κατά την έννοια των διακρίσεων αυτών, βλέπε τη συμπληρωματική σημείωση 1 του παρόντος κεφαλαίου, στοιχεία α), β) και γ).

1507 90 10
και
1507 90 90

Άλλα

Οι διακρίσεις αυτές καλύπτουν κυρίως το εξευγενισμένο σογιέλαιο.

1508	Αραχιδέλαιο και τα κλάσματά του, έστω και εξευγενισμένα, αλλά όχι χημικώς μετασχηματισμένα
1508 10 10 και 1508 10 90	Λάδι ακατέργαστο Βλέπε τη συμπληρωματική σημείωση 1, στοιχεία α) και β) του παρόντος κεφαλαίου.
1508 90 10 και 1508 90 90	Άλλα Οι διακρίσεις αυτές καλύπτουν κυρίως το εξευγενισμένο αραχιδέλαιο.
1509	Ελαιόλαδο και τα κλάσματά του, έστω και εξευγενισμένα, αλλά όχι χημικώς μετασχηματισμένα Το ελαιόλαδο της παρούσας κλάσης πρέπει να πληροί τρεις θεμελιώδεις όρους: 1. πρέπει να προέρχεται αποκλειστικά από επεξεργασία ελιών, δηλαδή καρπών του ελαιόδενδρου (<i>Olea europaea</i> L.)· 2. πρέπει να λαμβάνεται αποκλειστικά με μηχανικές ή άλλες φυσικές μεθόδους (π.χ. συμπίεση)· αποκλείεται κατά συνέπεια η χρήση διαλυτών (βλέπε τη σημείωση 2 του κεφαλαίου)· 3. δεν πρέπει να έχει επαναστεροποιηθεί, ούτε αναμειχθεί με άλλα λάδια, ούτε καν με τα πυρηνέλαια της κλάσης 1510 00.
1509 10 10	Ελαιόλαδο παρθένο φωτιστικό Βλέπε τη συμπληρωματική σημείωση 2 Β Ι του παρόντος κεφαλαίου.
1509 10 90	Άλλα Βλέπε τη συμπληρωματική σημείωση 2 Β ΙΙ του παρόντος κεφαλαίου.
1509 90 00	Άλλα Βλέπε τη συμπληρωματική σημείωση 2 Γ του παρόντος κεφαλαίου. Η παρούσα διάκριση καλύπτει όχι μόνο το εξευγενισμένο ελαιόλαδο, αλλά και το εξευγενισμένο ελαιόλαδο στο οποίο έχει προστεθεί παρθένο ελαιόλαδο.
1510 00	Άλλα λάδια και τα κλάσματά τους, που παίρνονται αποκλειστικά από ελιές, έστω και εξευγενισμένα, αλλά όχι χημικώς μετασχηματισμένα, και μείγματα από αυτά τα λάδια ή τα κλάσματα με λάδια ή κλάσματα της κλάσης 1509 Τα λάδια της παρούσας κλάσης πρέπει να πληρούν το σημείο 1 της επεξηγηματικής σημείωσης της κλάσης 1509. Επίσης, όπως ακριβώς συμβαίνει με τα λάδια της κλάσης 1509, τα λάδια της κλάσης 1510 00 δεν πρέπει να έχουν επαναστεροποιηθεί ούτε αναμειχθεί με λάδια διαφορετικής φύσης, δηλαδή με λάδια άλλα από το ελαιόλαδο· ωστόσο: — επιτρέπεται να εξαχθούν με τη βοήθεια διαλυτών, — επιτρέπεται η ανάμειξή τους με λάδια ή κλάσματα της κλάσης 1509· μάλιστα, το συνθετικότερο μείγμα αποτελείται από εξευγενισμένο πυρηνέλαιο και από παρθένο ελαιόλαδο.
1510 00 10	Λάδια ακατέργαστα Βλέπε τη συμπληρωματική σημείωση 2 Δ του παρόντος κεφαλαίου.

1510 00 90	Άλλα
	Η παρούσα διάκριση καλύπτει κυρίως το εξευγενισμένο πυρηνέλαιο, καθώς επίσης και το μείγμα εξευγενισμένου πυρηνέλαιου και παρθένου ελαιόλαδου.
1511	Φοινικέλαιο και τα κλάσματά του, έστω και εξευγενισμένα, αλλά όχι χημικώς μετασχηματισμένα
1511 10 10 και 1511 10 90	Λάδι ακατέργαστο Βλέπε τη συμπληρωματική σημείωση 1, στοιχεία α) και β) του παρόντος κεφαλαίου. Το ακατέργαστο φοινικέλαιο αποσυντίθεται ταχύτερα από τα άλλα λάδια και παρουσιάζει κατά συνέπεια, υψηλή περιεκτικότητα σε ελεύθερα λιπαρά οξέα.
1511 90 11 και 1511 90 19	Κλάσματα στερεά Οι διακρίσεις αυτές καλύπτουν τη φοινικοστεατίνη.
1511 90 91 και 1511 90 99	Άλλα Στις διακρίσεις αυτές υπάγονται κυρίως: 1. το εξευγενισμένο φοινικέλαιο· 2. το ρευστό κλάσμα του φοινικέλαιου που λαμβάνεται με διαχωρισμό των στερεών συστατικών είτε με ψύξη, είτε μέσω οργανικών διαλυτών ή επιφανειοενεργών ουσιών. Το εν λόγω ρευστό κλάσμα (φοινικελαιίνη) το οποίο μπορεί να έχει σύνθεση λιπαρού οξέος σε μερικές περιπτώσεις παρόμοια του μη κλασματοποιημένου φοινικελαιίου, διακρίνεται από το μη κλασματοποιημένο φοινικέλαιο κυρίως ως προς τα τριγλυκερίδια παρά ως προς τα λιπαρά οξέα που περιέχει. Πράγματι, τα τριγλυκερίδια λιπαρών οξέων με υψηλότερο αριθμό ατόμων άνθρακα (C ₅₂ και C ₅₄) παρουσιάζουν μεγαλύτερη συγκέντρωση στο ρευστό κλάσμα παρά στο μη κλασματοποιημένο λάδι, όπου τα τριγλυκερίδια με σχετικά χαμηλό αριθμό ατόμων άνθρακα (C ₅₀ και C ₄₈) υπερτερούν σε στερεό κλάσμα.
1512	Λάδια ηλιοτρόπιου, κνήκου ή βαμβακιού και τα κλάσματά τους, έστω και εξευγενισμένα, αλλά όχι χημικώς μετασχηματισμένα
1512 11 91	Ηλιοτρόπιου Βλέπε τη συμπληρωματική σημείωση 1, στοιχεία α) και β) του παρόντος κεφαλαίου, σε συσχέτισμό με τις επεξηγηματικές σημειώσεις του ΕΣ, κλάση 1512, στοιχείο Α.
1512 11 99	Κνήκου Βλέπε τη συμπληρωματική σημείωση 1, στοιχεία α) και β) του παρόντος κεφαλαίου, σε συσχέτισμό με τις επεξηγηματικές σημειώσεις του ΕΣ, κλάση 1512, στοιχείο Β.
1512 19 91	Ηλιοτρόπιου Στη διάκριση αυτή υπάγεται κυρίως το εξευγενισμένο ηλιανθέλαιο (ηλιέλαιο).
1512 19 99	Κνήκου Στη διάκριση αυτή υπάγεται κυρίως το εξευγενισμένο λάδι κνήκου.
1512 21 10 έως 1512 29 90	Λάδι βαμβακιού (βαμβακέλαιο) και τα κλάσματά του Βλέπε την επεξηγηματική σημείωση του ΕΣ, της κλάσης 1512, στοιχείο Γ.

- 1515** **Άλλα λίπη και λάδια φυτικά (στα οποία περιλαμβάνεται και το λάδι jojoba) και τα κλάσματά τους, σταθερά, έστω και εξευγενισμένα, αλλά όχι χημικώς μετασχηματισμένα**
- 1515 30 10 και 1515 30 90** **Ρετσινόλαδο και τα κλάσματά του**
 Το ρετσινόλαδο (κικινέλαιο) είναι επίσης γνωστό με τις ονομασίες «καστορέλαιο», «έλαιο πάλμα-κρίστι» ή «έλαιο κέρβα».
 Δεν υπάγεται στις διακρίσεις αυτές το καθαριστικό έλαιο, το οποίο λαμβάνεται από σπόρους του δένδρου «Jatropha curcas» της οικογένειας των ευφορβιοειδών και το οποίο ονομάζεται συχνά «κικινέλαιο της Αμερικής» ή «άγριο κικινέλαιο» (διακρίσεις 1515 90 40 έως 1515 90 99).
- 1517** **Μαργαρίνη. Μείγματα ή παρασκευάσματα βρώσιμα από λίπη ή λάδια ζωικά ή φυτικά ή από τα κλάσματα διαφόρων λιπών ή λαδιών του κεφαλαίου αυτού, άλλα από τα λίπη και λάδια διατροφής και τα κλάσματά τους της κλάσης 1516**
- 1517 10 10 και 1517 10 90** **Μαργαρίνη, μη συμπεριλαμβανομένης της ρευστής μαργαρίνης**
 Βλέπε τις επεξηγηματικές σημειώσεις του ΕΣ, κλάση 1517, τέταρτο εδάφιο, μέρος Α.
 Σημειώνεται ότι η περιεκτικότητα σε νερό δεν είναι καθοριστική για την κατάταξη των προϊόντων στις διακρίσεις αυτές.
- 1521** **Κεριά φυτικά (άλλα από τα τριγλυκερίδια), κεριά από μέλισσες ή άλλα έντομα και κεριά σπέρματος κήτους, έστω και εξευγενισμένα ή χρωματισμένα**
- 1521 10 10 και 1521 10 90** **Κεριά φυτικά**
 Εκτός από τα κεριά που περιγράφονται στις επεξηγηματικές σημειώσεις του ΕΣ, κλάση 1521, στοιχείο I στις διακρίσεις αυτές υπάγεται και το κερί του καφεόδενδρου που βρίσκεται σε όλα τα μέρη του δένδρου αυτού (κόκκους, περιβλήματα, φύλλα κ.λπ.)· το προϊόν αυτό, που στην πραγματικότητα αποτελεί υποπροϊόν της παρασκευής του αποκαφεϊνωμένου καφέ, είναι χρώματος μαύρου, έχει την οσμή του καφέ και χρησιμοποιείται στην παρασκευή ορισμένων προϊόντων συντήρησης.
- 1521 90 91** **Ακατέργαστα**
 Υπάγονται κυρίως στη διάκριση αυτή τα κεριά που παρουσιάζονται με τη μορφή ακτίνων.
- 1521 90 99** **Άλλα**
 Η διάκριση αυτή καλύπτει τα λιωμένα, πιεσμένα ή εξευγενισμένα κεριά, έστω και λευκασμένα ή χρωματισμένα.
- 1522 00** **Λάδια δερμάτων. Υπολείμματα που προέρχονται από την επεξεργασία των λιπαρών σωματιών ή των ζωικών ή των φυτικών κεριών**
- 1522 00 31 και 1522 00 39** **Που περιέχουν λάδι με τα χαρακτηριστικά του ελαιόλαδου**
 Βλέπε τη συμπληρωματική σημείωση 3 του παρόντος κεφαλαίου η οποία διευκρινίζει ποια είναι τα κατάλοιπα που αποκλείονται των διακρίσεων αυτών.

ΤΜΗΜΑ IV

ΠΡΟΪΟΝΤΑ ΤΩΝ ΒΙΟΜΗΧΑΝΙΩΝ ΕΙΔΩΝ ΔΙΑΤΡΟΦΗΣ. ΠΟΤΑ, ΑΛΚΟΟΛΟΥΧΑ ΥΓΡΑ ΚΑΙ ΞΙΔΙ. ΚΑΠΝΑ ΚΑΙ ΒΙΟΜΗΧΑΝΙΚΑ ΥΠΟΚΑΤΑΣΤΑΤΑ ΤΟΥ ΚΑΠΝΟΥ

ΚΕΦΑΛΑΙΟ 16

ΠΑΡΑΣΚΕΥΑΣΜΑΤΑ ΚΡΕΑΤΩΝ, ΨΑΡΙΩΝ Ή ΜΑΛΑΚΟΣΤΡΑΚΩΝ, ΜΑΛΑΚΙΩΝ Ή ΑΛΛΩΝ ΑΣΠΟΝΔΥΛΩΝ ΥΔΡΟΒΙΩΝ

Γενικές παρατηρήσεις

Για την κατάταξη των σύνθετων παρασκευασμάτων διατροφής [συμπεριλαμβανομένων και των μαγειρεμένων (έτοιμων) φαγητών] που περιέχουν κυρίως λουκάνικο ή σαλάμι, κρέας, παραπροϊόντα σφαγίων, ψάρια ή μαλακόστρακα, μαλάκια ή άλλα ασπόνδυλα υδρόβια, ή συνδυασμούς των εν λόγω προϊόντων συνοδευόμενων από λαχανικά, μακαρόνια, σάλτσα, κ.λπ., βλέπε τη σημείωση 2 του παρόντος κεφαλαίου και τις επεξηγηματικές σημειώσεις του ΕΣ, γενικές παρατηρήσεις του κεφαλαίου 16, τελευταία παράγραφος πριν από τα συμπεράσματα.

Οι διατάξεις της δεύτερης πρότασης της σημείωσης 2 παράγραφος 1 (κατάταξη στην κλάση που αντιστοιχεί στο συστατικό που υπερτερεί κατά βάρος) εφαρμόζονται επίσης για τον καθορισμό των δασμολογικών διακρίσεων. Ότι προηγείται δεν εφαρμόζεται στα παρασκευάσματα που περιέχουν συνκώτι των κλάσεων 1601 00 και 1602 (βλέπε παράγραφο 2 της σημείωσης).

Συμπληρωματική σημείωση 2

Η έκφραση «τεμάχια αυτών» εφαρμόζεται αποκλειστικά στα τεμάχια, για τα οποία το μέρος από το οποίο προέρχονται (παραδείγματος χάριν, χοιρομέρια) είναι δυνατόν να αναγνωρισθεί κατά τρόπο θετικό και όχι με αποκλεισμό των άλλων πιθανοτήτων.

Κατά γενικό κανόνα, το μέρος από το οποίο προέρχεται ένα τεμάχιο μπορεί να προσδιοριστεί μόνον όταν οι διαστάσεις του τεμαχίου είναι περίπου 100 x 80 x 2 mm.

1601 00

Λουκάνικα, σαλάμια και παρόμοια προϊόντα, από κρέας, παραπροϊόντα σφαγίων ή αίμα. Παρασκευάσματα διατροφής με βάση τα προϊόντα αυτά

Το γεγονός ότι προϊόντα μπορούν να θεωρηθούν ότι είναι «λουκάνικα και παρόμοια προϊόντα» δεν είναι ένας καθοριστικός παράγοντας για τη δασμολογική τους κατάταξη, σ' αυτό το κεφάλαιο.

Τα παρασκευάσματα που αποτελούνται από κρέας που έχει αλεσθεί (κιμάς) ή τελείως ομογενοποιηθεί και τα οποία τοποθετούνται σε κουτιά ή άλλα άκαμπτα δοχεία, έστω και κυλινδρικού σχήματος, δεν πρέπει να θεωρούνται ως «λουκάνικα και σαλάμια» κατά την έννοια της παρούσας κλάσης.

1601 00 10

Από συνκώτι

Η παρούσα διάκριση περιλαμβάνει τα λουκάνικα, τα σαλάμια και τα ανάλογα προϊόντα που περιέχουν συνκώτι, έστω και αν σ' αυτό έχουν προστεθεί κρέατα, παραπροϊόντα σφαγίων, λαρδί, λίπη κ.λπ., εφόσον το συνκώτι δίνει στα προϊόντα αυτά τον ουσιαστικό χαρακτήρα τους. Τα εν λόγω προϊόντα, γενικώς ψημένα και μερικές φορές καπνιστά, αναγνωρίζονται κυρίως από την ιδιαίτερα χαρακτηριστική μυρωδιά του συνκωτιού.

1601 00 91

Λουκάνικα και σαλάμια, ξερά ή για επάλειψη, άψητα

Η παρούσα διάκριση περιλαμβάνει τα άψητα λουκάνικα και σαλάμια με τη διπλή προϋπόθεση ότι έχουν υποστεί ωρίμανση (π.χ. αποξήρανση στον αέρα) και ότι μπορούν να καταναλωθούν στην κατάσταση που βρίσκονται.

Τα προϊόντα αυτά μπορούν επίσης να είναι και καπνιστά, εφόσον δεν παρουσιάζουν πλήρη πύξη των αλβουμινών, συνεπεία οποιασδήποτε θερμικής επεξεργασίας όπως είναι π.χ. το κάπνισμα σε υψηλή θερμοκρασία.

Κατά συνέπεια, υπάγονται στη διάκριση αυτή τα αλλαντικά που συνήθως καταναλώνονται σε φέτες (όπως είναι τα σαλάμια, τα σαλάμια της Arles, τα Plockwurst), καθώς επίσης και τα προς επάλειψη αλλαντικά (π.χ. Teewurst).

1601 00 99**Άλλα**

Από τα προϊόντα που υπάγονται στη διάκριση αυτή μπορούν να αναφερθούν:

1. τα λουκάνικα και ορισμένα παρόμοια προϊόντα (νωπά) τα οποία δεν έχουν υποβληθεί σε διαδικασία ωρίμανσης·
2. τα ψημένα λουκάνικα και σαλάμια όπως π.χ.: τα λουκάνικα Φρανκφούρτης, τα λουκάνικα Στρασβούργου, τα λουκάνικα Βιέννης, οι μορταδέλες, οι άσπρες αματιές, οι μαύρες αματιές, τα λουκάνικα που φέρουν τις ονομασίες «Andouilles» (μικρά λουκάνικα) και «Andouillettes» (μικρά, χοντρά λουκάνικα) και άλλα ανάλογα είδη.

1602**Άλλα παρασκευάσματα και κονσέρβες κρεάτων, παραπροϊόντων σφαγίων ή αίματος****1602 10 00****Παρασκευάσματα ομογενοποιημένα**

Βλέπε τη σημείωση διακρίσεων 1 του παρόντος κεφαλαίου.

1602 20 11**Συκωτιών όλων των ζώων****έως****1602 20 90**

Οι διακρίσεις αυτές περιλαμβάνουν τα παρασκευάσματα και τις κονσέρβες που περιέχουν συκώτι, έστω και ανάμεικτο με κρέατα ή άλλα παραπροϊόντα σφαγίων, εφόσον το συκώτι δίνει στα προϊόντα αυτά τον ουσιαστικό χαρακτήρα τους. Τα σπουδαιότερα προϊόντα της κατηγορίας αυτής έχουν ως βάση συκώτια χήνας ή πάπιας (διάκριση 1602 20 11 ή 1602 20 19).

1602 31 11**Πουλερικών της κλάσης 0105****έως****1602 39 80**

Οι διακρίσεις αυτές περιλαμβάνουν κυρίως τα πουλερικά και τα μέρη πουλερικών που κονσερβοποιούνται αφού προηγουμένως ψηθούν.

Από τα προϊόντα αυτά μπορούν να αναφερθούν:

1. τα κοτόπουλα σε πηκτή (ζελέ)·
2. τα μισά τεμάχια ή τέταρτα κοτόπουλων σε σάλτσα και τα ολόκληρα μπούτια γαλοπούλας, χήνας ή κοτόπουλου, έστω και κατεψυγμένα·
3. οι πάστες πουλερικών (πατέ) (που αποτελούνται κατά βάση από κρέας πουλερικών στο οποίο προστίθεται κυρίως βοδινό κρέας, χοιρινό λίπος, τρούφες και μπαχαρικά), έστω και κατεψυγμένες·
4. Τα έτοιμα φαγητά που έχουν ως βάση κρέας πουλερικού και περιέχουν, εκτός από το κρέας αυτό, γαρνιτούρα από λαχανικά, ρύζι, ζυμαρικά κ.λπ., αποτελούν δε φαγητό συμπληρωματικό του κατά κυριολεξία φαγητού από κρέας. Μεταξύ των παρασκευασμάτων που υπάγονται στην κατηγορία αυτή, μπορούν να αναφερθούν κυρίως τα φαγητά που ονομάζονται «κοτόπουλο με ρύζι», «κοτόπουλο με μανιτάρια», καθώς και τα κατεψυγμένα φαγητά που έχουν ως βάση κρέας πουλερικού και σερβίρονται σε δίσκο στον οποίο παρουσιάζονται ξεχωριστά το κυρίως φαγητό από κρέας και τα διάφορα συμπληρωματικά φαγητά.

Διευκρινίζεται ότι για τον καθορισμό της ποσοστιαίας αναλογίας του κρέατος ή των παραπροϊόντων πουλερικών, δεν λαμβάνεται υπόψη το βάρος των κοκάλων.

1602 31 11**Που περιέχουν αποκλειστικά κρέας γάλου άψητο**

Βλέπε τη συμπληρωματική σημείωση 1 του παρόντος κεφαλαίου.

1602 32 11**Άψητα**

Βλέπε τη συμπληρωματική σημείωση 1 του παρόντος κεφαλαίου.

1602 39 21**Άψητα**

Βλέπε τη συμπληρωματική σημείωση 1 του παρόντος κεφαλαίου.

- 1602 41 10 και 1602 41 90** **Χοιρομέρι (ζαμπόν) και τεμάχια αυτού**
 Όσον αφορά το λεπτομερέστερο περιεχόμενο του όρου «τεμάχια αυτού», βλέπε τη συμπληρωματική σημείωση 2 του παρόντος κεφαλαίου και τις σχετικές επεξηγηματικές σημειώσεις.
 Δεν περιλαμβάνονται στις διακρίσεις αυτές τα προϊόντα που παρουσιάζονται αλεσμένα, με μορφή παστών (πατέ) ή τελείως ομογενοποιημένα, έστω και αν έχουν παρασκευασθεί από χοιρομέρια ή τεμάχιά τους.
- 1602 42 10 και 1602 42 90** **Ωμοπλάτες και τεμάχια αυτών**
 Όσον αφορά το σημασιολογικό εύρος του όρου «τεμάχια αυτών», βλέπε τη συμπληρωματική σημείωση 2 του παρόντος κεφαλαίου και τις σχετικές επεξηγηματικές σημειώσεις.
 Δεν περιλαμβάνονται στις διακρίσεις αυτές τα προϊόντα που παρουσιάζονται αλεσμένα, σε μορφή παστών (πατέ) ή τελείως ομογενοποιημένα, ακόμη και αν προέρχονται από ωμοπλάτες ή τεμάχιά τους.
- 1602 49 11 έως 1602 49 50** **Κατοικιδίων χοιροειδών**
 Για τον προσδιορισμό των ποσοστών κρέατος ή παραπροϊόντων σφαγίων κάθε είδους, στα οποία περιλαμβάνονται και το λαρδί ή τα λίπη κάθε φύσης, βλέπε τον κανονισμό (ΕΟΚ) αριθ. 226/89 της Επιτροπής (ΕΕ L 29 της 31.1.1989, σ. 11).
 Για τον καθορισμό των ποσοστών αυτών δεν λαμβάνονται υπόψη η ζελατίνη και η σάλτσα.
- 1602 49 15** **Άλλα μείγματα που περιέχουν χοιρομέρια (ζαμπόν), ωμοπλάτες, θωρακο—οσφυϊκή χώρα ή σβέρκους και τεμάχια αυτών**
 Βλέπε τη συμπληρωματική σημείωση 2 του παρόντος κεφαλαίου όσον αφορά την εμβέλεια της έκφρασης «τεμάχια αυτών» και τη σχετική επεξηγηματική σημείωση.
 Τα μείγματα που υπάγονται σε αυτή τη διάκριση πρέπει να περιλαμβάνουν τουλάχιστον ένα από τα μέρη (ή/και τα τεμάχιά του) που αναφέρονται στη διατύπωση της διάκρισης, χωρίς να είναι απαραίτητο να αποδίδει το μέρος αυτό τον βασικό χαρακτήρα του στο μείγμα. Αυτά τα μείγματα μπορεί επίσης να περιλαμβάνουν κρέας ή παραπροϊόντα σφαγίων άλλων ζώων.
- 1602 50 10** **Άψητα. Μείγματα κρέατος ή παραπροϊόντων σφαγίων, ψημένων και κρέατος ή παραπροϊόντων σφαγίων, άψητων**
 Βλέπε τη συμπληρωματική σημείωση 1 του παρόντος κεφαλαίου.
- 1602 90 61** **Άψητα. Μείγματα κρέατος ή παραπροϊόντων σφαγίων, ψημένων και κρέατος ή παραπροϊόντων σφαγίων, άψητων**
 Βλέπε τη συμπληρωματική σημείωση 1 του παρόντος κεφαλαίου.
- 1602 90 72 και 1602 90 74** **Άψητα. Μείγματα κρέατος ή παραπροϊόντων σφαγίων, ψημένων και κρέατος ή παραπροϊόντων σφαγίων, άψητων**
 Βλέπε τη συμπληρωματική σημείωση 1 του παρόντος κεφαλαίου.
- 1604** **Παρασκευάσματα και κονσέρβες ψαριών. Χαβιάρι και τα υποκατάστατα αυτού που παρασκευάζονται από αυγά ψαριού**
 Βλέπε τη σημείωση διακρίσεων 2 του παρόντος κεφαλαίου.

1604 14 16**Φιλέτα που ονομάζονται «loins»**

Στη διάκριση αυτή υπάγονται μόνο τα φιλέτα ψαριών κατά την έννοια της επεξηγηματικής σημειώσης 0304 σημείο 1 του ΕΣ που παρουσιάζουν τα ακόλουθα τρία χαρακτηριστικά:

- είναι προψημένα
- είναι συσκευασμένα, χωρίς προσθήκη υγρού επικάλυψης, σε σακούλα (ή φύλλο) του τύπου που χρησιμοποιείται για την συσκευασία τροφίμων, ανεξάρτητα από το εάν η συσκευασία είναι αεροστεγής ή όχι και από το εάν έχει ή όχι υποστεί θερμοσυγκόλληση,
- είναι κατεψυγμένα.

1604 19 31**Φιλέτα που ονομάζονται «loins»**

Βλέπε επεξηγηματικές σημειώσεις της διάκρισης 1604 14 16.

1604 20 05**Παρασκευάσματα από σουρίμι**

Βλέπε τις επεξηγηματικές σημειώσεις της διάκρισης 0304 90 05.

Τα παρασκευάσματα τα οποία υπάγονται στη διάκριση αυτή παρασκευάζονται από «σουρίμι» αναμειγμένο με άλλα προϊόντα (π.χ. αλεύρι, άμυλο, πρωτεΐνες, σάρκα καβουριών, καρυκεύματα, βελτιωτικά της γεύσεως και χρωστικές ουσίες) που υφίστανται θερμική επεξεργασία και παρουσιάζονται συνήθως σε κατεψυγμένη κατάσταση.

1605**Μαλακόστρακα, μαλάκια και άλλα ασπόνδυλα υδρόβια, παρασκευασμένα ή διατηρημένα**

Βλέπε τη σημείωση διακρίσεων 2 του παρόντος κεφαλαίου.

ΚΕΦΑΛΑΙΟ 17

ΖΑΧΑΡΑ ΚΑΙ ΖΑΧΑΡΩΔΗ ΠΑΡΑΣΚΕΥΑΣΜΑΤΑ

- 1701** **Ζάχαρη από ζαχαροκάλαμο ή από τεύτλα και ζαχαρόζη χημικώς καθαρή, σε στερεή κατάσταση**
- 1701 11 10** **Ζάχαρη ακατέργαστη χωρίς προσθήκη αρωματικών ή χρωστικών ουσιών**
έως
1701 12 90 Βλέπε τη σημείωση διακρίσεων 1 του παρόντος κεφαλαίου.
- Από τις ζάχαρες που υπάγονται στις διακρίσεις αυτές μπορούν να αναφερθούν:
1. ορισμένες μη εξευγενισμένες ζάχαρες, άσπρου χρώματος·
 2. η κοκκινόξανθη ζάχαρη με την ονομασία «χαμηλής τιτλοδοσίας», η οποία λαμβάνεται κατά το δεύτερο και τρίτο στάδιο επεξεργασίας της ζάχαρης και έχει χρώμα κίτρινο έως σκούρο καφέ, που οφείλεται κυρίως στη μελάσα που περιέχει· η περιεκτικότητα της ζάχαρης αυτής σε ζαχαρόζη κυμαίνεται γενικά μεταξύ 85 και 98 % κατά βάρος·
 3. η μικρότερης καθαρότητας ζάχαρη που προέρχεται από τη διαδικασία εξευγενισμού ή παρασκευής της κρυσταλλωμένης ζάχαρης (Candi), όπως είναι π.χ. τα προϊόντα που ονομάζονται Vergeoises και Cassonades.
- 1701 11 10** **Από ζαχαροκάλαμο**
και
1701 11 90 Βλέπε την επεξηγηματική σημείωση των διακρίσεων 1701 11 και 1701 12 του ΕΣ.
- 1701 12 10** **Από τεύτλα**
και
1701 12 90 Βλέπε την επεξηγηματική σημείωση των διακρίσεων 1701 11 και 1701 12 του ΕΣ.
- 1701 91 00** **Με προσθήκη αρωματικών ή χρωστικών ουσιών**
- Διευκρινίζεται ότι η ζάχαρη στην οποία έχουν προστεθεί αρωματικές ή χρωστικές ουσίες εξακολουθεί να κατατάσσεται στην παρούσα διάκριση, ακόμη και αν η περιεκτικότητά της είναι κατώτερη του 99,5 % κατά βάρος.
- 1701 99 10** **Ζάχαρη άσπρη**
- Ο όρος «άσπρη ζάχαρη» καθορίζεται στη συμπληρωματική σημείωση 3 του παρόντος κεφαλαίου.
- Η άσπρη ζάχαρη είναι ζάχαρη, εξευγενισμένη ή μη, το χρώμα της οποίας είναι γενικά άσπρο, λόγω της υψηλής περιεκτικότητάς της σε ζαχαρόζη (99,5 % και πλέον κατά βάρος).
- Για τον καθορισμό της περιεκτικότητας σε ζαχαρόζη της άσπρης ζάχαρης, κατά την έννοια της συμπληρωματικής σημείωσης 3 του κεφαλαίου 17, πρέπει να εφαρμόζεται η πολωσιμετρική μέθοδος που καθορίζεται στο παράρτημα II μέθοδος 10 της οδηγίας 79/796/ΕΟΚ (ΕΕ L 239 της 22.9.1979, σ. 24).
- 1702** **Άλλα ζάχαρα, στα οποία περιλαμβάνεται η λακτόζη, η μαλτόζη, η γλυκόζη και η φρουκτόζη (λεβυλόζη) χημικώς καθαρά, σε στερεή κατάσταση. Σιρόπια από ζάχαρα χωρίς προσθήκη αρωματικών ή χρωστικών ουσιών. Υποκατάστατα του μελιού, έστω και αναμειγμένα με φυσικό μέλι. Ζάχαρα και μελάσες, καραμελωμένα**
- 1702 11 00** **Λακτόζη και σιρόπι λακτόζης**
και
1702 19 00 Βλέπε τις επεξηγηματικές σημειώσεις του ΕΣ, κλάση 1702, στοιχείο Α, αριθμός 1 και στοιχείο Β, παράγραφος 1.

1702 30 10	Ισογλυκόζη Βλέπε τη συμπληρωματική σημείωση 5 του παρόντος κεφαλαίου.
1702 30 51 και 1702 30 99	Άλλα Με σκοπό να υπολογισθεί το κατά βάρος ποσοστό της γλυκόζης που περιλαμβάνεται στην παρούσα κλάση, η έκφραση «σε ξερή κατάσταση» πρέπει να θεωρείται ως αποκλείουσα το ελεύθερο και το κρυσταλλικό νερό.
1702 40 10	Ισογλυκόζη Βλέπε τη συμπληρωματική σημείωση 5 του παρόντος κεφαλαίου.
1702 60 10	Ισογλυκόζη Βλέπε τη συμπληρωματική σημείωση 5 του παρόντος κεφαλαίου.
1702 60 80	Σιρόπι ινουλίνης Βλέπε τη συμπληρωματική σημείωση 6, στοιχείο α του παρόντος κεφαλαίου.
1702 90 30	Ισογλυκόζη Βλέπε τη συμπληρωματική σημείωση 5 του παρόντος κεφαλαίου.
1702 90 80	Σιρόπι ινουλίνης Βλέπε τη συμπληρωματική σημείωση 6, στοιχείο β του παρόντος κεφαλαίου.
1702 90 99	Άλλα Στη διάκριση αυτή υπάγονται κυρίως: 1. η μαλτόζη, με εξαίρεση τη χημικώς καθαρή· 2. το μβεροτοποιημένο ζάχαρο· 3. τα μη χρωματισμένα ούτε αρωματισμένα σιρόπια ζαχαρόζης (με εξαίρεση το σιρόπι σφενδάμου)· 4. τα προϊόντα που ονομάζονται λανθασμένα «μελάσες High test», τα οποία λαμβάνονται με υδρόλυση και συμπύκνωση ακατέργαστου χυμού ζαχαροκάλαμου και χρησιμοποιούνται κυρίως ως τροφικό περιβάλλον των μικροοργανισμών κατά την παρασκευή αντιβιοτικών, καθώς επίσης και για την παρασκευή αιθυλικής αλκοόλης· 5. η λακτουλόζη, με εξαίρεση τη χημικώς καθαρή.
1703	Μελάσες που προκύπτουν από την εκχύλιση ή τον εξευγενισμό (ραφινάρισμα) της ζάχαρης
1703 10 00	Μελάσες από ζαχαροκάλαμο Βλέπε την επεξηγηματική σημείωση της διάκρισης 1703 10 του ΕΣ.
1704	Ζαχαρώδη προϊόντα χωρίς κακάο (στα οποία περιλαμβάνεται και η λευκή σοκολάτα)
1704 10 11 έως 1704 10 99	Τσίχλες (chewing-gum), έστω και περιτυλιγμένες με ζάχαρη Οι διακρίσεις αυτές καλύπτουν τις ζαχαρωμένες τσίχλες για μάσημα που χαρακτηρίζονται από την παρουσία κόμμεως μαστιχόδενδρου ή άλλων παρόμοιων μη βρώσιμων προϊόντων, όπως και αν παρουσιάζονται (δισκία, κουφέτα, σφαιρίδια, κ.λπ.)· συμπεριλαμβάνονται και οι τσιχλόφουσκες (Bubble gum).

- 1704 90 10** **Εκχυλίσματα γλυκόριζας που περιέχουν κατά βάρος περισσότερο του 10 % ζαχαρόζη, χωρίς προσθήκη άλλων υλών**
- Η παρούσα διάκριση περιλαμβάνει μόνο τα εκχυλίσματα γλυκόριζας που περιέχουν κατά βάρος περισσότερο του 10 % ζαχαρόζη, χωρίς προσθήκη άλλων ζαχάρων, αρωματικών ή λοιπών ουσιών, ανεξαρτήτως της μορφής με την οποία παρουσιάζονται (πλακούντες, κύβοι, ράβδοι, παστίλιες κ.λπ.).
- Τα εκχυλίσματα γλυκόριζας που παρουσιάζονται με τη μορφή ζαχαρωτών, μέσω της προσθήκης άλλων ουσιών, υπάγονται στη διάκριση 1704 90 99, όποια και αν είναι η περιεκτικότητά τους σε ζαχαρόζη.
- 1704 90 30** **Παρασκευάσμα με την ονομασία «λευκή σοκολάτα»**
- Βλέπε τις επεξηγηματικές σημειώσεις του ΕΣ, κλάση 1704, παράγραφος 2, αριθμός 6.
- 1704 90 51** **Άλλα**
- έως**
1704 90 99
- Οι παρούσες διακρίσεις καλύπτουν τα περισσότερα ζαχαρωμένα βρώσιμα παρασκευάσματα που ονομάζονται συνήθως «ζαχαρώδη παρασκευάσματα» ή «προϊόντα ζαχαροπλαστικής» (ζαχαρωτά). Το γεγονός ότι τα παρασκευάσματα αυτά περιέχουν ενδεχομένως κάποιο απόσταγμα οίνου ή κάποιο αλκοολούχο ποτό δεν επηρεάζει την κατάταξή τους στις παρούσες διακρίσεις.
- Περιλαμβάνονται επίσης στις διακρίσεις αυτές οι πολτοί για την παρασκευή φοντάν, αμυγδαλών, μαντολάτων κ.λπ.: οι πολτοί αυτοί είναι ημικατεργασμένα προϊόντα ζαχαροπλαστικής και παρουσιάζονται συνήθως σε όγκους ή πλάκες. Τα εν λόγω ημικατεργασμένα προϊόντα εξακολουθούν να κατατάσσονται στις διακρίσεις αυτές, έστω και αν η περιεκτικότητά τους σε ζάχαρη αυξηθεί κατά τη διαδικασία μεταποίησής τους σε τελικά προϊόντα, εφόσον, λόγω της σύστασής τους προορίζονται ειδικά και αποκλειστικά για την παρασκευή ορισμένης κατηγορίας ζαχαρωδών παρασκευασμάτων.
- Αντίθετα, δεν περιλαμβάνονται στις διακρίσεις αυτές π.χ.:
- α) τα παγωτά ακόμη και όταν παρουσιάζονται με τη μορφή ράβδων γύρω από υπόθεμα, όπως τα παγωτά-ξυλάκι (κλάση 2105 00)
 - β) τα ζαχαρώδη παρασκευάσματα που περιέχουν κακάο, αναμειγμένα, σε διάφορες αναλογίες, με ζαχαρώδη παρασκευάσματα χωρίς κακάο και συσκευασμένα με σκοπό την πώλησή τους με τη μορφή μειγμάτων (κλάση 1806).
- 1704 90 51** **Πάστες και μάζες, περιλαμβανομένου και του αμυγδαλόπαστου (massepain), σε άμεσες συσκευασίες καθαρού περιεχομένου ίσου ή ανώτερου του 1 kg**
- Βλέπε τις επεξηγηματικές σημειώσεις του ΕΣ, κλάση 1704, παράγραφος 2, αριθμοί 4 και 9.
- Υπάγεται επίσης στη διάκριση αυτή ο ζαχαρούχος ή ο λιπαρός πολτός που χρησιμοποιείται για γλασάρισμα.
- 1704 90 55** **Δισκία (παστίλιες) για το λαιμό και ζαχαρόπηκτα για το βήχα**
- Βλέπε τις επεξηγηματικές σημειώσεις του ΕΣ, κλάση 1704, παράγραφος 2, αριθμός 5.
- 1704 90 61** **Κουφέτα κάθε είδους και παρόμοια ζαχαρώδη παρασκευάσματα**
- Στη διάκριση αυτή υπάγονται τα ζαχαρώδη παρασκευάσματα με περίβλημα από σκληρή ζάχαρη, όπως είναι π.χ. τα κουφέτα που περιέχουν αμύγδαλο.
- 1704 90 65** **Γόμες και άλλα γλυκίσματα με βάση τους ζελέδες, στα οποία περιλαμβάνονται και οι πάστες φρούτων σε μορφή ζαχαρωδών παρασκευασμάτων**
- Στη διάκριση αυτή περιλαμβάνονται προϊόντα που αποτελούνται από πηκτικές ουσίες (όπως είναι το αραβικό κόμμι, η ζελατίνη, η πηκτίνη ή ορισμένες αμυλώδεις ουσίες), από ζάχαρη και από αρωματικές ουσίες. Τα προϊόντα αυτά παρουσιάζονται με διάφορες μορφές, όπως π.χ. ως ανθρωπάκια ή ζωάκια.

1704 90 71**Καραμέλες (bonbons) από βρασμένα ζάχαρα έστω και παραγεμισμένες**

Τα προϊόντα που υπάγονται στη διάκριση αυτή είναι σκληρά, μερικές φορές εύθρυπτα, διαφανή ή αδιαφανή. Πρόκειται κυρίως για ζάχαρα που έχουν υποβληθεί σε βράσιμο και στα οποία έχουν προστεθεί μικρές ποσότητες άλλων ουσιών (με εξαίρεση τις λιπαρές ουσίες) σκοπός των οποίων είναι να τους προσδώσουν μεγάλη ποικιλία γεύσης, σύστασης και χρωμάτων. Σε ορισμένες περιπτώσεις, τα προϊόντα αυτά είναι παραγεμισμένα.

1704 90 75**Καραμέλες**

Οι καραμέλες, όπως και τα είδη (Bonbons) από βρασμένη ζάχαρη, είναι προϊόντα που λαμβάνονται με βράσιμο ζαχάρων, στα οποία όμως προστίθενται και λιπαρές ουσίες.

1704 90 81**Που λαμβάνονται με συμπίεση**

Στη διάκριση αυτή υπάγονται τα ζαχαρώδη παρασκευάσματα διαφόρων μορφών, τα οποία λαμβάνονται με συμπίεση, με ή χωρίς συνδετική ουσία.

1704 90 99**Άλλα**

Στη διάκριση αυτή υπάγονται τα παρακάτω προϊόντα (υπό τον όρο ότι δεν καλύπτονται ειδικότερα από τις προηγούμενες διακρίσεις):

1. τα φοντάν·
2. η αμυγδαλόπαστα (Massepain) σε άμεσες συσκευασίες με καθαρό περιεχόμενο μικρότερο του 1 kg (σε άλλες συσκευασίες: διάκριση 1704 90 51)·
3. το μαντολάτο·
4. τα εκχυλίσματα γλυκόριζας που παρουσιάζονται (είναι δηλαδή παρασκευασμένα) με τη μορφή ζαχαρωτού.

ΚΕΦΑΛΑΙΟ 18

ΚΑΚΑΟ ΚΑΙ ΠΑΡΑΣΚΕΥΑΣΜΑΤΑ ΑΥΤΟΥ

- 1801 00 00** **Κακάο σε σπόρους και θραύσματα σπόρων, ακατέργαστα ή φρυγμένα**
- Ο σπόρος του κακάου περιέχει κατά βάρος 49 έως 54 % μια λιπαρή ουσία που λέγεται βούτυρο του κακάου, 8 έως 10 % άμυλο, 8 έως 10 % πρωτεΐνες, 1 έως 2 % θεοβρωμίνη, 5 έως 10 % αμίνες (κατεχίνη ή κόκκινο του κακάου), 4 έως 6 % κνιπταρίνη, 2 έως 3 % ορυκτές ουσίες, στερόλες (βιταμίνη D) και διάφορα ένζυμα.
- 1803** **Πάστα κακάου, έστω και αποβουτυρωμένη**
- Υπάγεται σε αυτήν τη διάκριση η πάστα κακάου, έστω και σε κομμάτια, επεξεργασμένη με αλκαλικές ουσίες για να αυξηθεί η διαλυτότητά της. Εντούτοις, η παρούσα διάκριση δεν καλύπτει την πάστα κακάου που έλαβε αυτήν την επεξεργασία αλλά παρουσιάζεται υπό μορφή σκόνης (κλάση 1805).
- 1805 00 00** **Σκόνη κακάου, χωρίς προσθήκη ζάχαρης ή άλλων γλυκαντικών**
- Εξακολουθεί να κατατάσσεται στην κλάση αυτή η σκόνη του κακάου στην οποία έχουν προστεθεί μικρές ποσότητες (περίπου 5 % κατά βάρος) λεκιθίνης· μόνη συνέπεια της προσθήκης αυτής είναι η αύξηση της ικανότητας της σκόνης κακάου να σχηματίζει διασπορές μέσα σε υγρά και κατά συνέπεια η διευκόλυνση της παρασκευής ποτών με βάση το κακάο (διαλυτό κακάο).
- 1806** **Σοκολάτα και άλλα παρασκευάσματα διατροφής που περιέχουν κακάο**
- 1806 20 10** **Περιεκτικότητας κατά βάρος σε βούτυρο κακάου ίσης ή ανώτερης του 31% ή ολικής περιεκτικότητας κατά βάρος σε βούτυρο κακάου και σε λιπαρές ύλες που προέρχονται από το γάλα ίσης ή ανώτερης του 31%**
- Στη διάκριση αυτή υπάγονται κυρίως τα προϊόντα που ονομάζονται συνήθως «κουβερτούρα γάλακτος».
- 1806 20 30** **Ολικής περιεκτικότητας κατά βάρος σε βούτυρο κακάου και σε λιπαρές ύλες που προέρχονται από το γάλα ίσης ή ανώτερης του 25% και κατώτερης του 31%**
- Στη διάκριση αυτή υπάγονται κυρίως τα προϊόντα που ονομάζονται «σοκολάτες γάλακτος».
- 1806 20 50** **Περιεκτικότητας κατά βάρος σε βούτυρο κακάου ίσης ή ανώτερης του 18%**
- Στη διάκριση αυτή υπάγονται κυρίως τα προϊόντα που ονομάζονται γενικά «μαύρη σοκολάτα» ή «πικρή σοκολάτα».
- 1806 20 70** **Παρασκευάσματα σοκολάτας γάλακτος σε κόκκους «chocolate milk crumb»**
- Τα παρασκευάσματα που ονομάζονται «Chocolate milk crumb» λαμβάνονται με αποξήρανση, σε συνθήκες κενού, ομοιογενούς υδατικού μείγματος ζαχάρων, γάλακτος και κακάου. Το προϊόν αυτό χρησιμοποιείται γενικά για την παρασκευή σοκολάτας γάλακτος, μπορεί δε να παρουσιασθεί με τη μορφή ακανόνιστων και εύθρυπτων τεμαχίων ή σκόνης. Γενικά, η κατά βάρος περιεκτικότητά τους σε ζάχαρη κυμαίνεται μεταξύ 35 και 70 %, σε στερεές ουσίες γάλακτος μεταξύ 15 και 50 % και σε κακάο μεταξύ 5 και 30 %.
- Η ειδική μέθοδος παρασκευής του εν λόγω προϊόντος προκαλεί την κρυστάλλωση των ζαχάρων.
- 1806 20 95** **Άλλα**
- Στη διάκριση αυτή υπάγονται τα άλλα παρασκευάσματα που περιέχουν κακάο, όπως είναι οι πολτοί πραλίνας και οι πολτοί για επάλειψη που περιέχουν κακάο.

- 1806 31 00** **Παραγεμισμένα**
Βλέπε την επεξηγηματική σημείωση της διάκρισης 1806 31 του ΕΣ.
- 1806 32 10** **Με προσθήκη δημητριακών, καρυδιών ή άλλων φρούτων**
Στη διάκριση αυτή υπάγεται κυρίως η σοκολάτα που παρουσιάζεται σε πλάκες ή ράβδους και περιέχει δημητριακά, καρύδια ή άλλους καρπούς, ολόκληρους ή σε τεμάχια, διεσπαρμένους μέσα στη σοκολάτα.
- 1806 90 11** **Καραμέλες σοκολάτας (pralines), παραγεμισμένες ή μη**
και
1806 90 19 Όσον αφορά τον όρο «παραγεμισμένα», οι επεξηγηματικές σημειώσεις του ΕΣ, στην διάκριση 1806 31 εφαρμόζονται αναλογικά (*mutatis mutandis*).
Στις διακρίσεις αυτές υπάγονται τα προϊόντα, μεγέθους μπουκιάς, που αποτελούνται:
— είτε από παραγεμισμένη σοκολάτα,
— είτε από συνδυασμό (σε επάλληλες στρώσεις) σοκολάτας και άλλων υλών διατροφής,
— είτε από μείγμα σοκολάτας και άλλων υλών διατροφής.
- 1806 90 11** **Που περιέχουν αλκοολούχα ποτά**
Η κατάταξη των προϊόντων που διατίθενται στο εμπόριο ως σύνολα πραλινών, άλλες από τις οποίες περιέχουν αλκοολούχα ποτά και άλλες όχι, γίνεται σύμφωνα με το γενικό κανόνα 3 β για την ερμηνεία της ονοματολογίας.
- 1806 90 19** **Άλλα**
Βλέπε την επεξηγηματική σημείωση της διάκρισης 1806 90 11.
- 1806 90 31** **Παραγεμισμένα**
Όσον αφορά την έννοια του όρου «παραγεμισμένα», βλέπε, αναλογικά, την επεξηγηματική σημείωση της διάκρισης της κλάσης 1806 31 του ΕΣ.
Υπάγονται π.χ. στη διάκριση αυτή τα παραγεμισμένα σοκολατένια αυγά και τα παραγεμισμένα χριστουγεννιάτικα είδη.
- 1806 90 39** **Μη παραγεμισμένα**
Στη διάκριση αυτή υπάγονται π.χ. η σοκολάτα σχήματος φιδέ, η σοκολάτα σε νιφάδες, η τριμμένη σοκολάτα και τα συμπαγή ή κούφια σοκολατένια ομοιώματα ανθρώπων ή ζώων.
- 1806 90 50** **Ζαχαρώδη και τα υποκατάστατα αυτών που έχουν παραχθεί από υποκατάστατα της ζάχαρης, που περιέχουν κακάο**
Στη διάκριση αυτή υπάγονται τα ζαχαρώδη παρασκευάσματα της κλάσης 1704 π.χ. οι καραμέλες και τα κουφέτα, τα οποία περιέχουν κακάο.
- 1806 90 60** **Πολτοί για επάλειψη σε ψωμί, που περιέχουν κακάο**
Στη διάκριση αυτή υπάγονται οι πολτοί για επάλειψη που περιέχουν κακάο και διατίθενται σε άμεσες συσκευασίες καθαρού βάρους ίσου ή μικρότερου των δύο κιλών.
- 1806 90 90** **Άλλα**
Στη διάκριση αυτή υπάγονται κυρίως ορισμένες σκόνες που περιέχουν κακάο και χρησιμοποιούνται στην παρασκευή κρεμών, παγωτών, επιδορπίων και ανάλογων παρασκευασμάτων (με εξαίρεση τις σκόνες για τις οποίες γίνεται λόγος στις επεξηγηματικές σημειώσεις των γενικών παρατηρήσεων του παρόντος κεφαλαίου).

ΚΕΦΑΛΑΙΟ 19

ΠΑΡΑΣΚΕΥΑΣΜΑΤΑ ΜΕ ΒΑΣΗ ΤΑ ΔΗΜΗΤΡΙΑΚΑ, ΤΑ ΑΛΕΥΡΙΑ, ΤΑ ΑΜΥΛΑ ΚΑΘΕ ΕΙΔΟΥΣ Ή ΤΟ ΓΑΛΛ. ΕΙΔΗ ΖΑΧΑΡΟΠΛΑΣΤΙΚΗΣ**Γενικές παρατηρήσεις**

Η «περιεκτικότητα σε σκόνη κακάου» των προϊόντων του παρόντος κεφαλαίου υπολογίζεται πολλαπλασιάζοντας την ποσότητα των περιεκτικοτήτων κατά βάρος θεοβρωμίνης και καφεΐνης με το συντελεστή 31.

Οι περιεκτικότητες σε θεοβρωμίνη και καφεΐνη προσδιορίζονται με τη μέθοδο HPLC (High performance liquid chromatography).

1901 **Εκχυλίσματα βύνης. Παρασκευάσματα διατροφής από αλεύρια, σιμιγδάλια, άμυλα κάθε είδους ή εκχυλίσματα βύνης, που δεν περιεχουν κακάο ή που περιέχουν λιγότερο από 40 % κατά βάρος κακάο επί πλήρως απολιπανθείσας βάσεως και δεν κατονομάζονται ούτε περιλαμβάνονται αλλού. Παρασκευάσματα διατροφής από προϊόντα των κλάσεων 0401 μέχρι 0404, που δεν περιέχουν κακάο ή περιέχουν λιγότερο από 5 % κατά βάρος κακάο, επί πλήρως απολιπανθείσας βάσεως, και δεν κατονομάζονται ούτε περιλαμβάνονται αλλού:**

1901 20 00 **Μείγματα και ζυμάρια για την παρασκευή προϊόντων αρτοποιίας, ζαχαροπλαστικής ή μπισκοτοποιίας της κλάσης 1905**

Στη διάκριση αυτή υπάγονται κυρίως τα παρασκευασμένα ζυμάρια για τα οποία γίνεται λόγος στις επεξηγηματικές σημειώσεις του ΕΣ, κλάση 1901, μέρος II, παράγραφος 8, αριθμός 7.

Αντίθετα, δεν περιλαμβάνονται στην εν λόγω διάκριση τα λεπτά φύλλα ψημένης και αποξηραμένης ζύμης από αλεύρι ή άμυλο, έστω και αν προορίζονται για την επένδυση της εξωτερικής επιφάνειας ορισμένων ειδών ζαχαροπλαστικής (κλάση 1905).

1901 90 11 **Εκχυλίσματα βύνης**

και

1901 90 19

Βλέπε τις επεξηγηματικές σημειώσεις του ΕΣ, κλάση 1901, μέρος 1.

Τα εκχυλίσματα βύνης περιέχουν δεξτρίνες, μαλτόζη, πρωτεΐνες, βιταμίνες, ένζυμα, καθώς και αρωματικές ουσίες.

Δεν περιλαμβάνονται στις διακρίσεις αυτές οι παιδικές τροφές που διατίθενται σε συσκευασίες λιανικής πώλησης και περιέχουν εκχυλίσματα βύνης, έστω και αν τα εν λόγω εκχυλίσματα αποτελούν ουσιαστικά συστατικά των τροφών αυτών (διάκριση 1901 10 00).

1902 **Ζυμαρικά εν γένει, έστω και ψημένα ή παραγεμισμένα (με κρέας ή άλλες ουσίες) ή και αλλιώς παρασκευασμένα, όπως τα σπαγέτα, μακαρόνια, νούγιες, λαζάνια, gnocchi, ραβιόλια, κανελόνια. Αράπικο σιμιγδάλι (κους-κούς), έστω και παρασκευασμένο**

1902 20 91 **Ψημένα**

Η διάκριση αυτή περιλαμβάνει επίσης τα προψημένα ζυμαρικά.

1902 40 90 **Άλλο**

Η διάκριση αυτή περιλαμβάνει το παρασκευασμένο κους-κούς, δηλαδή το κους-κούς που συνοδεύεται π.χ. από κρέας, λαχανικά και άλλα συστατικά, με την προϋπόθεση όμως ότι η αναλογία του κρέατος δεν υπερβαίνει το 20 % κατά βάρος.

1904 **Προϊόντα με βάση τα δημητριακά που λαμβάνονται με διόγκωση ή φρύξη [π.χ. καλαμπόκι σε νιφάδες (κορνφλέικς)]. Δημητριακά άλλα από το καλαμπόκι, σε μορφή κόκκων, νιφάδων ή άλλων επεξεργασμένων κόκκων (εκτός από αλεύρι ή σιμιγδάλι), προψημένα ή αλλιώς παρασκευασμένα, που δεν κατονομάζονται ούτε περιλαμβάνονται αλλού:**

Βλέπε τις σημειώσεις 3 και 4 του παρόντος κεφαλαίου.

- 1904 10 10**
έως
1904 10 90
- Προϊόντα με βάση τα δημητριακά που λαμβάνονται με διόγκωση ή φρύξη**
- Τα προϊόντα που λαμβάνονται σύμφωνα με τη διαδικασία που περιγράφεται στο σημείο Α παράγραφος 4 της επεξηγηματικής σημείωσης του ΕΣ, κλάση 1904, καθώς και τα προϊόντα που λαμβάνονται από άλλα δημητριακά, εξακολουθούν να κατατάσσονται στον κωδικό αυτό όταν μεταποιούνται μετά τη διόγκωση σε αλεύρια, πλιγούρια ή σβόλους.
- Υπάγονται επίσης στις παρούσες διακρίσεις τα υλικά για το γέμισμα συσκευασιών υπό μορφή ακανόνιστων τεμαχίων, τα οποία λαμβάνονται δι' εξώθησως π.χ. πλιγουριών αραβοσίτου, έστω και μετουσιωμένων.
- 1904 20 10**
έως
1904 20 99
- Παρασκευάσματα διατροφής που λαμβάνονται από μη φρυγμένες νιφάδες δημητριακών ή από μείγματα μη φρυγμένων νιφάδων δημητριακών και φρυγμένων νιφάδων δημητριακών ή διογκωμένων δημητριακών:**
- Βλέπε τις επεξηγηματικές σημειώσεις της κλάσης 1904, στοιχείο Β.
- 1904 90 10**
και
1904 90 90
- Άλλα**
- Βλέπε τις επεξηγηματικές σημειώσεις της κλάσης 1904, στοιχείο Γ.
- 1905**
- Προϊόντα αρτοποιίας, ζαχαροπλαστικής ή μπισκοτοποιίας, έστω και με προσθήκη κακάου. Όστις, κάψουλες κενές των τύπων που χρησιμοποιούνται για φάρμακα, αζυμοσφραγίδες, ξεραμένες ζύμες από αλεύρι ή άμυλο κάθε είδους σε φύλλα και παρόμοια προϊόντα**
- Αποκλείονται από την παρούσα κλάση τα μη ψημένα ζυμάρια, έστω και μορφοποιημένα με οποιοδήποτε τρόπο, για την κατασκευή προϊόντων αρτοποιίας, ζαχαροπλαστικής ή μπισκοτοποιίας, έστω και με προσθήκη κακάου (διάκριση 1901 20 00).
- 1905 10 00**
- Ψωμί τύπου φρυγανιάς με την ονομασία «Knäckebrot»**
- Βλέπε τις επεξηγηματικές σημειώσεις του ΕΣ, κλάση 1905, (Α), αριθμός 4.
- Η διάκριση αυτή καλύπτει επίσης τα προϊόντα του εν λόγω είδους που λαμβάνονται με εξώθηση.
- 1905 20 10**
έως
1905 20 90
- Ψωμί με καρυκεύματα**
- Βλέπε τις επεξηγηματικές σημειώσεις του ΕΣ, κλάση 1905, τίτλος Α, αριθμός 6.
- Στις διακρίσεις αυτές δεν περιλαμβάνονται τα «Spekuloos» και το ρωσικό ψωμί (Patience).
- 1905 30 11**
έως
1905 30 99
- Μπισκότα με προσθήκη γλυκαντικών. Γκόφρες και γκοφρέτες**
- Βλέπε τις συμπληρωματικές σημειώσεις 1 και 2 του παρόντος κεφαλαίου, καθώς επίσης και τις επεξηγηματικές σημειώσεις του ΕΣ, κλάση 1905, τίτλος Α, αριθμοί 8β και 9.
- Οι διακρίσεις αυτές καλύπτουν επίσης τα προϊόντα του εν λόγω είδους που λαμβάνονται με εξώθηση.
- 1905 30 30**
- Περιεκτικότητας κατά βάρος σε λιπαρές ύλες που προέρχονται από το γάλα ίσης ή ανώτερης του 8%**
- Στη διάκριση αυτή υπάγονται κυρίως τα μπισκότα βουτύρου.
- 1905 30 51**
- Μπισκότα διπλά παραγεμισμένα**
- Τα προϊόντα που υπάγονται στη διάκριση αυτή αποτελούνται από δύο μπισκότα μεταξύ των οποίων υπάρχει γέμιση από σοκολάτα, μαρμελάδα, φοντάν, κρέμα ή πολύ καρυδιών.
- 1905 30 91**
και
1905 30 99
- Γκόφρες και γκοφρέτες**
- Βλέπε τη συμπληρωματική σημείωση 2 του παρόντος κεφαλαίου, καθώς επίσης και τις επεξηγηματικές σημειώσεις του ΕΣ, κλάση 1905, (Α), αριθμός 9.

- 1905 30 91** **Αλατισμένες, παραγεμισμένες ή όχι**
Στη διάκριση αυτή υπάγονται κυρίως οι γκόφρες και γκοφρέτες που περιέχουν τυρί.
- 1905 40 10 και 1905 40 90** **Φρυγανιές, ψωμί ψημένο και παρόμοια ψημένα προϊόντα**
Βλέπε τις επεξηγηματικές σημειώσεις του ΕΣ, κλάση 1905, (Α), αριθμός 5.
- 1905 90 20** **Ώστιες, κάψουλες κενές των τύπων που χρησιμοποιούνται για φάρμακα, αζυμοσφραγίδες, ξεραμένες ζύμες από αλεύρι ή άμυλο κάθε είδους σε φύλλα και παρόμοια προϊόντα**
Βλέπε τις επεξηγηματικές σημειώσεις του ΕΣ, κλάση 1905, (Β).
- 1905 90 30** **Ψωμί χωρίς προσθήκη μελιού, αυγών, τυριού ή φρούτων, περιεκτικότητας σε ζάχαρη και λιπαρές ύλες που δεν υπερβαίνουν, καθεμιά, 5% κατά βάρος υπολογιζόμενο σε ξερή κατάσταση**
Ο όρος «ψωμί» περιλαμβάνει προϊόντα διαφόρων μεγεθών.
Η διάκριση αυτή καλύπτει όχι μόνο το κοινό ψωμί και το ψωμί ολικής άλεσης, αλλά και τα διάφορα ειδικά παρασκευάσματα, όπως π.χ. το ψωμί γλουτένης για διαβητικούς και τις γαλέτες.
- 1905 90 45** **Μπισκότα**
Βλέπε τις επεξηγηματικές σημειώσεις του ΕΣ, κλάση 1905, (Α), αριθμοί 8α και 8γ.
- 1905 90 55** **Προϊόντα παραγόμενα με εξώθηση ή διόγκωση, αλατισμένα ή αρωματισμένα**
Βλέπε τις επεξηγηματικές σημειώσεις του ΕΣ, κλάση 1905, τίτλος Α, αριθμοί 7 και 15.
- 1905 90 60** **Με προσθήκη γλυκαντικών**
Στη διάκριση αυτή υπάγονται τα προϊόντα της εκλεκτής αρτοποιίας που δεν καλύπτονται από τις προηγούμενες διακρίσεις, όπως είναι π.χ. οι τάρτες, τα σταφιδόψωμα, οι μαρέγγες, τα τσουρέκια και τα κρουασάν.
- 1905 90 90** **Άλλα**
Υπάγονται σ' αυτήν τη διάκριση το κις (**quiche**), οι πίτσες και το ψωμί που δεν καλύπτεται από τις διακρίσεις 1905 90 30 και 1905 90 60.
Υπάγονται επίσης στην παρούσα διάκριση τα υλικά για το γέμισμα συσκευασιών υπό μορφή ακανόνιστων τεμαχίων που λαμβάνονται μετά από εξώθηση αμύλου, έστω και μετουσιωμένα.

ΚΕΦΑΛΑΙΟ 20

ΠΑΡΑΣΚΕΥΑΣΜΑΤΑ ΛΑΧΑΝΙΚΩΝ, ΚΑΡΠΩΝ ΚΑΙ ΦΡΟΥΤΩΝ Ή ΑΛΛΩΝ ΜΕΡΩΝ ΦΥΤΩΝ

- Σημείωση 4** Για τον καθορισμό της περιεκτικότητας σε αποξηραμένα εκχυλίσματα του χυμού ντομάτας, πρέπει να εφαρμοσθεί η αναλυτική μέθοδος που αναφέρεται στο παράρτημα του κανονισμού (ΕΟΚ) 1979/82 της Επιτροπής (ΕΕ αριθ. L 214 της 22.7.1982, σ. 12).
- Συμπληρωματική σημείωση 1** Για τον προσδιορισμό της περιεκτικότητας σε οξύ θα πρέπει να ομογενοποιούνται υποπολλαπλάσιες ποσότητες των υγρών και στερεών μερών του προϊόντος.
- 2001** **Λαχανικά, καρποί και φρούτα και άλλα βρώσιμα μέρη φυτών, παρασκευασμένα ή διατηρημένα με ξίδι ή οξικό οξύ**
Βλέπε σημείωση 3 του παρόντος κεφαλαίου.
Όσον αφορά τη διάκριση μεταξύ των προϊόντων που υπόκεινται στην παρούσα κλάση και των παρασκευασμένων σαλτσών, βλέπε συμπληρωματική σημείωση 1 του κεφαλαίου 21.
- 2001 90 10** **Τσάντυ μάγγων**
Ο όρος τσάντυ μάγγων, κατά την έννοια της παρούσας διάκρισης καθώς επίσης και της διάκρισης 2103 90 10, υποδηλώνει ένα παρασκεύασμα που λαμβάνεται από τουρσί μάγγων στο οποίο προστίθενται διάφορα προϊόντα, όπως ζιγγίβερι, σταφίδες, πιπέρι και ζάχαρη.
Ενώ το τσάντυ μάγγων της παρούσας διάκρισης περιέχει και κομμάτια φρούτων, το τσάντυ μάγγων της διάκρισης 2103 90 10 έχει τη μορφή σάλτσας λίγο-πολύ ρευστής και εντελώς ομογενοποιημένης.
- 2001 90 50** **Μανιτάρια**
Η διάκριση αυτή δεν περιλαμβάνει τα μανιτάρια τα οποία έχουν διατηρηθεί προσωρινά με τη διαδικασία που αναφέρεται στην κλάση 0711, π.χ. με άρμη που περιλαμβάνει ξίδι ή οξικό οξύ.
- 2002** **Ντομάτες παρασκευασμένες ή διατηρημένες χωρίς ξίδι ή οξικό οξύ**
Όσον αφορά τη διάκριση μεταξύ των προϊόντων που υπόκεινται στην παρούσα κλάση και των παρασκευασμένων σαλτσών, βλέπε συμπληρωματική σημείωση 1 του κεφαλαίου 21.
- 2002 10 10 και 2002 10 90** **Ντομάτες, ολόκληρες ή σε τεμάχια**
Οι παρούσες διακρίσεις περιλαμβάνουν κυρίως τις ντομάτες, ολόκληρες ή σε κομμάτια, έστω και αποφλοιωμένες, που διατηρούνται με αποστείρωση.
- 2002 90 11 έως 2002 90 99** **Άλλες**
Οι διακρίσεις αυτές περιλαμβάνουν κυρίως τους πουρέδες ντομάτας, έστω και με μορφή πλακούντων, τα συμπυκνώματα ντομάτας, καθώς επίσης και τους χυμούς ντομάτας, η κατά βάρος περιεκτικότητα των οποίων σε ξερό εκχύλισμα είναι ίση ή μεγαλύτερη του 7%. Περιλαμβάνουν επίσης τη σκόνη ντομάτας που λαμβάνεται με αφυδάτωση του χυμού ντομάτας· αντίθετα, η σκόνη που παράγεται κατά το κοπάνισμα των νιφάδων οι οποίες λαμβάνονται με αποξήρανση ντοματών που προηγουμένως έχουν κοπεί σε φέτες, υπάγεται στη διάκριση 0712 90 30.

- 2004** **Άλλα λαχανικά παρασκευασμένα ή διατηρημένα αλλιώς παρά με ξίδι ή οξικό οξύ, κατεψυγμένα, άλλα από τα προϊόντα της κλάσης 2006**
- Βλέπε σημείωση 3 του παρόντος κεφαλαίου. Η κλάση αυτή δεν καλύπτει τα παρασκευάσματα που προέρχονται από προϊόντα της κλάσης 0714 τα οποία δεν θεωρούνται λαχανικά: (διακρίσεις 2001 90 40, 2006 00 38, 2006 00 99 ή 2008 99).
- 2004 10 10** **Απλώς ψημένες**
- Στη διάκριση αυτή υπάγονται κυρίως τα προϊόντα για τα οποία γίνεται λόγος στις επεξηγηματικές σημειώσεις του ΕΣ, κλάση 2004, παράγραφος 2, αριθμός 1.
- 2004 10 91 και 2004 10 99** **Άλλες**
- Στις διακρίσεις αυτές υπάγονται κυρίως τα προϊόντα για τα οποία γίνεται λόγος στις επεξηγηματικές σημειώσεις του ΕΣ, κλάση 2004, παράγραφος 2, αριθμός 3.
- 2004 90 50** **Μπιζέλια (*Pisum sativum*) και φασολάκια**
- Κατά την έννοια της παρούσας διάκρισης, θεωρούνται αποκλειστικά ως «φασολάκια» τα φασόλια των γενών *Phaseolus* ή *Vigna* που κόβονται προτού ωριμάσουν και ο λωβός των οποίων είναι εξ ολοκλήρου βρώσιμος. Το περικάρπιο μπορεί να έχει διάφορα χρώματα: ενιαίο πράσινο, πράσινο με γκριζες ή μπλε ραβδώσεις, ή κίτρινο (κιτρινοφάσουλα).
- 2005** **Άλλα λαχανικά παρασκευασμένα ή διατηρημένα χωρίς ξίδι ή οξικό οξύ, όχι κατεψυγμένα, άλλα από τα προϊόντα της κλάσης 2006**
- Η επεξηγηματική σημείωση της κλάσης 2004 ισχύει και για την παρούσα κλάση.
- Όσον αφορά τη διάκριση μεταξύ των προϊόντων που υπόκεινται στην παρούσα κλάση και των παρασκευασμένων σαλτσών, βλέπε συμπληρωματική σημείωση 1 του κεφαλαίου 21.
- Στην παρούσα διάκριση υπάγεται το προϊόν με την ονομασία «papad» το οποίο αποτελείται από ξερή ζύμη σε φύλλα, που παρασκευάζεται από αλεύρι ξερών λοβοφόρων λαχανικών, αλάτι, μπαχαρικά, λάδι, διογκωτικά μέσα και μερικές φορές μικρές ποσότητες αλεύρων από δημητριακά ή ρύζι.
- 2005 10 00** **Λαχανικά ομογενοποιημένα**
- Βλέπε τη σημείωση διακρίσεων 1 του παρόντος κεφαλαίου.
- 2005 20 80** **Άλλες**
- Στη διάκριση αυτή υπάγονται κυρίως οι πατάτες που είναι κομμένες σε φέτες ή σε στενόμακρα κομμάτια, προψήνονται σε λίπος ή λάδι, διατηρούνται με απλή ψύξη και συσκευάζονται σε συνθήκες κενού.
- 2005 70 10 και 2005 70 90** **Ελιές**
- Οι παρούσες διακρίσεις περιλαμβάνουν τις ελιές για τις οποίες γίνεται λόγος στις επεξηγηματικές σημειώσεις του ΕΣ, κλάση 2005, παράγραφος 4, αριθμός 1, έστω και παραγεμισμένες με λαχανικά (π.χ. με πιπεριές ή γλυκοπιπεριές), με φρούτα ή καρπούς (π.χ. με αμύγδαλα) ή με μείγμα λαχανικών και φρούτων.
- 2006 00** **Λαχανικά, καρποί και φρούτα, φλούδες καρπών και φρούτων και άλλα μέρη φυτών, ζαχαρόπηκτα (στραγγισμένα, με στιλπνή ή κρυσταλλική εμφάνιση)**
- 2006 00 31 έως 2006 00 38** **Περιεκτικότητας σε ζάχαρα που υπερβαίνει το 13% κατά βάρος**
- Βλέπε τη συμπληρωματική σημείωση 2 του παρόντος κεφαλαίου, αναφορικά με την περιεκτικότητα σε ζάχαρα.

- 2007** **Γλυκά κονταλιού, ζελέδες, μαρμελάδες, πολτοί και πάστες καρπών και φρούτων, που παίρνονται από βράσιμο, με ή χωρίς προσθήκη ζάχαρης ή άλλων γλυκαντικών**
- Όσον αφορά τον καθορισμό περιεκτικότητας των προϊόντων αυτών σε ζάχαρα, βλέπε τη συμπληρωματική σημείωση 2 του παρόντος κεφαλαίου.
- Δεν υπάγονται στην παρούσα κλάση οι πολτοί καρπών και φρούτων, που λαμβάνονται διά κοσκινίσματος και κατόπιν υποβάλλονται σε βράσιμο εν κενώ, των οποίων τα χημικά χαρακτηριστικά και η γέυση δεν έχουν τροποποιηθεί από τη θερμική μέθοδο (κλάση 2008).
- 2007 10 10**
έως
2007 10 99 **Παρασκευάσματα ομογενοποιημένα**
- Βλέπε τη σημείωση διακρίσεων 2 του παρόντος κεφαλαίου.
- 2008** **Καρποί και φρούτα και άλλα βρώσιμα μέρη φυτών, αλλιώς παρασκευασμένα ή διατηρημένα, με ή χωρίς προσθήκη ζάχαρης ή άλλων γλυκαντικών ή αλκοόλης, που δεν κατονομάζονται ούτε περιλαμβάνονται αλλού**
- Όσον αφορά τον καθορισμό της περιεκτικότητας των προϊόντων αυτών σε ζάχαρα, βλέπε τη συμπληρωματική σημείωση 2 του παρόντος κεφαλαίου.
- Όσον αφορά τον όρο «με προσθήκη ζάχαρης», βλέπε τη συμπληρωματική σημείωση 3 του παρόντος κεφαλαίου.
- Όσον αφορά τον όρο «με αποκτημένο αλκοολικό τίτλο», βλέπε τη συμπληρωματική σημείωση 4 του παρόντος κεφαλαίου.
- Όσον αφορά τη διάκριση μεταξύ των προϊόντων που υπόκεινται στην παρούσα κλάση και των παρασκευασμένων σαλτσών, βλέπε τη συμπληρωματική σημείωση 1 του κεφαλαίου 21.
- 2008 11 10**
έως
2008 19 99 **Καρποί με κέλυφος, αράπικα φιστίκια και άλλα σπέρματα, έστω και αναμειγμένα μεταξύ τους**
- Οι παρούσες διακρίσεις περιλαμβάνουν κυρίως τα προϊόντα για τα οποία γίνεται λόγος στις επεξηγηματικές σημειώσεις του ΕΣ, κλάση 2008, παράγραφος 2, αριθμοί 1 και 2, συμπεριλαμβανομένων και των μειγμάτων τους.
- Εξακολουθούν επίσης να κατατάσσονται στις διακρίσεις αυτές τα προϊόντα του είδους:
1. που κόβονται σε φυλλίδια ή πολύ μικρά κομμάτια και χρησιμοποιούνται κυρίως στη ζαχαροπλαστική
 2. που αλέθονται ή θρυμματίζονται με άλλο τρόπο και αποκτούν μορφή πολτού, έστω και με προσθήκη άλλων ουσιών.
- Αντίθετα, δεν περιλαμβάνονται στις παρούσες διακρίσεις οι πολτοί που χρησιμοποιούνται για την παρασκευή αμυγδαλωτών, μαντολάτων κ.λπ. (κλάση 1704).
- 2008 19 11**
έως
2008 19 99 **Άλλα, στα οποία περιλαμβάνονται και τα μείγματα**
- Οι διακρίσεις αυτές περιλαμβάνουν τους καρπούς με κέλυφος και τους σπόρους εκτός από τα αράπικα φιστίκια. Περιλαμβάνουν επίσης τα μείγματα διαφόρων καρπών με κέλυφος και άλλων σπόρων, συμπεριλαμβανομένων και των μειγμάτων στα οποία τα αράπικα φιστίκια είναι το κύριο συστατικό.
- 2008 30 51** **Φέτες φραπών και γκρέιπ-φρουτ**
- Ως φέτες, κατά την έννοια των διακρίσεων αυτών, θεωρούνται τα ολόκληρα τεταρτημόρια στα οποία χωρίζεται φυσιολογικά ο καρπός.
- Η ύπαρξη μικρής ποσότητας κομματιών από φέτες τα οποία δεν προκύπτουν από ειδική επεξεργασία, δεν επηρεάζει την κατάταξη των προϊόντων του είδους.

- 2008 30 71** **Φέτες φραπών και γκρέιπ-φρουτ**
Βλέπε την επεξηγηματική σημείωση της διάκρισης 2008 30 51.
- 2008 60 51** **Βύσσινα (*Prunus cerasus*)**
Τα βύσσινα είναι κεράσια με υπόξινη αλλά πολύ ευχάριστη γεύση τα οποία παράγονται από διάφορες ποικιλίες του είδους *Prunus cerasus* L.
- 2008 60 61** **Βύσσινα (*Prunus cerasus*)**
Βλέπε την επεξηγηματική σημείωση της διάκρισης 2008 60 51.
- 2008 60 71** **Βύσσινα (*Prunus cerasus*)**
Βλέπε την επεξηγηματική σημείωση της διάκρισης 2008 60 51.
- 2008 60 91** **Βύσσινα (*Prunus cerasus*)**
Βλέπε την επεξηγηματική σημείωση της διάκρισης 2008 60 51.
- 2009** **Χυμοί φρούτων (στους οποίους περιλαμβάνεται και ο μούστος σταφυλιών) ή λαχανικών, που δεν έχουν υποστεί ζύμωση, χωρίς προσθήκη αλκοόλης, με ή χωρίς προσθήκη ζάχαρης ή άλλων γλυκαντικών**
Όσον αφορά τους όρους «χυμοί που δεν έχουν υποστεί ζύμωση», «χωρίς προσθήκη αλκοόλης», βλέπε τη σημείωση 5 του παρόντος κεφαλαίου.
Όσον αφορά τον όρο «περιεκτικότητα σε πρόσθετα ζάχαρα», βλέπε τη συμπληρωματική σημείωση 5 του παρόντος κεφαλαίου.
- 2009 11 11** **Κατεψυγμένοι**
έως
2009 11 99 Βλέπε την επεξηγηματική σημείωση της διάκρισης 2009 11 του ΕΣ.
- 2009 50 10** **Χυμοί ντομάτας**
και
2009 50 90 Βλέπε τη σημείωση 4 του παρόντος κεφαλαίου και τη σχετική επεξηγηματική σημείωση.
- 2009 60 51** **Συμπυκνωμένοι**
Βλέπε τη συμπληρωματική σημείωση 6 του παρόντος κεφαλαίου.
- 2009 60 71** **Συμπυκνωμένοι**
Βλέπε τη συμπληρωματική σημείωση 6 του παρόντος κεφαλαίου.

ΚΕΦΑΛΑΙΟ 21

ΔΙΑΦΟΡΑ ΠΑΡΑΣΚΕΥΑΣΜΑΤΑ ΔΙΑΤΡΟΦΗΣ

Συμπληρωματική σημείωση 2	Αυτή η συμπληρωματική σημείωση αφορά κυρίως τις μαλτοδεξτρίνες.
2101	Εκχυλίσματα, αποστάγματα και συμπυκνώματα καφέ, τσαγιού ή ματέ και παρασκευάσματα με βάση τα προϊόντα αυτά ή με βάση τον καφέ, το τσάι ή το ματέ. Κιχώριο φρυγμένο και άλλα φρυγμένα υποκατάστατα του καφέ και τα εκχυλίσματα, αποστάγματα και συμπυκνώματα αυτών
2101 11 11	Περιεκτικότητας σε ξερές ουσίες που προέρχονται από τον καφέ ίσης ή ανώτερης του 95 % κατά βάρος Υπάγονται στη διάκριση αυτή τα εκχυλίσματα, αποστάγματα και συμπυκνώματα καφέ με μορφή σκόνης, κόκκων, νιφάδων, ράβδων ή με οποιαδήποτε άλλη στερεά μορφή.
2101 11 19	Άλλα Υπάγονται στη διάκριση αυτή τα προϊόντα που παρουσιάζονται σε υγρή κατάσταση ή σε μορφή ζύμης (pateuse), έστω και κατεψυγμένα. Τα προϊόντα αυτά χρησιμοποιούνται ιδίως για παρασκευάσματα διατροφής (π.χ. παρασκευή καρραμελών, είδη ζαχαροπλαστικής και παγωτά για κατανάλωση).
2101 30 19	Άλλα Υπάγονται επίσης στην παρούσα διάκριση οι αποφλοιωμένοι κόκκοι κριθαριού που δεν έχουν βλαστήσει, έχουν καβουρντισθεί και μπορούν να χρησιμοποιηθούν στη ζυθοποιία για το χρωματισμό και των αρωματισμό της μπίρας, καθώς επίσης και ως υποκατάστατα του καφέ.
2102	Ζύμες (ενεργές ή αδρανείς). Άλλοι αδρανείς μονοκύτταροι μικροοργανισμοί (με εξαίρεση τα εμβόλια της κλάσης 3002). Σκόνες για το φούσκωμα της ζύμης, παρασκευασμένες
2102 10 10	Διαλεγμένες ημεροζύμες (ζύμες καλλιέργειας) Βλέπε την επεξηγηματική σημείωση του ΕΣ, κλάση 2102, μέρος Α, παράγραφος 3, αριθμός 4. Οι ζύμες αυτές καλλιεργούνται σε ειδικό περιβάλλον και χρησιμοποιούνται σε σαφώς καθορισμένους τομείς, ιδίως δε στα αποστακτήρια και στα οινοποιεία. Επιτρέπουν τη λήψη προϊόντων ζύμωσης με σαφώς καθορισμένα ειδικά χαρακτηριστικά.
2102 20 11 και 2102 20 19	Ζύμες αδρανείς Οι ζύμες αυτές, που περιγράφονται στις επεξηγηματικές σημειώσεις του ΕΣ, κλάση 2102, μέρος Α, παράγραφοι 4 και 5, διατίθενται στο εμπόριο με την ονομασία τροφικές ζύμες. Συνήθως έχουν τη μορφή σκόνης, ψιγμάτων ή κόκκων.
2102 20 90	Άλλα Βλέπε τις επεξηγηματικές σημειώσεις του ΕΣ, κλάση 2102, μέρος Β.
2102 30 00	Σκόνες για το φούσκωμα της ζύμης, παρασκευασμένες Βλέπε τις επεξηγηματικές σημειώσεις του ΕΣ, κλάση 2102, μέρος Γ.

- 2103 Παρασκευάσματα για σάλτσες και σάλτσες παρασκευασμένες. Αρτύματα και καρυκεύματα, σύνθετα. Αλεύρι από σινάπι και μουστάρδα παρασκευασμένη**
- Βλέπε συμπληρωματική σημείωση 1 του παρόντος κεφαλαίου
- 2103 90 10 Τσάτνυ (μάγγο) υγρό**
- Ο όρος τσάτνυ (μάγγο), κατά την έννοια της παρούσας διάκρισης, υποδηλώνει ένα παρασκεύασμα που έχει ως βάση τουρσί καρπών μάγγο στο οποίο προστίθενται διάφορα προϊόντα, όπως ζιγγίβερι, σταφίδες, πιπέρι και ζάχαρη.
- Το τσάτνυ (μάγγο) της διάκρισης αυτής έχει τη μορφή σάλτσας, λίγο πολύ ρευστής και εντελώς ομογενοποιημένης.
- 2103 90 30 Πικρά αρωματικά με κατ' όγκο αλκοολικό τίτλο ίσο ή ανώτερο του 44,2% vol που δεν υπερβαίνει το 49,2% vol, που περιέχουν 1,5% μέχρι 6% κατά βάρος γεντιανή, μπαχαρικά και διάφορα συστατικά, 4 μέχρι 10% ζάχαρη και παρουσιάζονται σε δοχεία με περιεκτικότητα που δεν υπερβαίνει τα 0,50 l**
- Τα προϊόντα, τα οποία αφορά η παρούσα διάκριση, είναι συμπυκνωμένα υγρά αλκοολούχα παρασκευάσματα τα οποία οφείλουν τη χαρακτηριστική γεύση τους, πικρή και έντονα αρωματική συγχρόνως, στις ρίζες γεντιανής που χρησιμοποιούνται κατά την παρασκευή τους, σε συνδυασμό με διάφορα μπαχαρικά και αρωματικά.
- Τα εν λόγω συμπυκνωμένα πικρά αρωματικά αποτελούν προϊόντα προσθήκης τα οποία χρησιμοποιούνται τόσο για τον αρωματισμό ποτών (χοκτέιλ, σιρόπια, αναψυκτικά κ.λπ.) όσο και (όπως οι σάλτσες και τα σύνθετα αρτύματα) για τη βελτίωση της γεύσης φαγητών και γλυκισμάτων (σούπες, παρασκευασμένα φαγητά με κρέας, ψάρι ή λαχανικά, σάλτσες, αλλαντικά, κομπόστες και σαλάτες φρούτων, τάρτες φρούτων, κρέμες, γρανίτες κ.λπ.).
- Αυτά τα πικρά αρωματικά τίθενται γενικά στο εμπόριο με την ονομασία «Angostura bitter».
- 2104 Παρασκευάσματα για σούπες και ζωμούς. Σούπες και ζωμοί παρασκευασμένα. Παρασκευάσματα διατροφής σύνθετα, ομογενοποιημένα**
- 2104 20 00 Παρασκευάσματα διατροφής σύνθετα, ομογενοποιημένα**
- Όσον αφορά τον όρο «παρασκευάσματα διατροφής σύνθετα, ομογενοποιημένα», βλέπε τη σημείωση 3 του παρόντος κεφαλαίου.
- 2105 00 Παγωτά, έστω και αν περιέχουν κακάο**
- Ο όρος «παγωτά», κατά την έννοια της παρούσας κλάσης, υποδηλώνει τα παρασκευάσματα διατροφής που παρουσιάζονται σε στερεά ή πολτώδη κατάσταση (η οποία επιτυγχάνεται με κατάψυξη) και τα οποία προορίζονται να καταναλωθούν ως έχουν, ανεξαρτήτως του αν διατίθενται ή όχι σε συσκευασίες λιανικής πώλησης και του αν περιέχουν ή όχι κακάο ή σοκολάτα (έστω και ως επένδυση).
- Τα προϊόντα αυτά έχουν τη χαρακτηριστική ιδιότητα να επανέρχονται σε ρευστή ή ημίρρευστη κατάσταση όταν τοποθετούνται σε περιβάλλον θερμοκρασίας παραπλήσιας προς τους 0°C.
- Αντίθετα, τα παρασκευάσματα τα οποία, παρά το γεγονός ότι έχουν όψη παγωτών, δεν έχουν την προαναφερθείσα ουσιαστική ιδιότητα, υπάγονται, ανάλογα με την περίπτωση, στις κλάσεις 1806, 1901 ή 2106.
- Τα προϊόντα της παρούσας κλάσης έχουν ποικίλες ονομασίες (παγωτά, κασάτα, ναπολιτάνικες φέτες κ.λπ.) και παρουσιάζονται με διάφορες μορφές: μπορούν να περιέχουν κακάο ή σοκολάτα, ζάχαρη, φυτικές λιπαρές ουσίες ή λιπαρές ουσίες γάλακτος, γάλα αποκορυφωμένο ή όχι, φρούτα, σταθεροποιητικά μέσα, αρωματικές ουσίες, χρωστικές ουσίες κ.λπ.

Η συνολική κατά βάρος περιεκτικότητα του τελικού προϊόντος σε τέτοιες λιπαρές ουσίες δεν υπερβαίνει γενικά το 15 %. Ωστόσο, σε ορισμένα είδη, για την παρασκευή των οποίων χρησιμοποιείται σε μεγάλη αναλογία κρέμα γάλακτος, η συνολική κατά βάρος περιεκτικότητα σε λιπαρές ουσίες μπορεί να φτάνει το 20 % περίπου.

Εξάλλου, κατά την παρασκευή ορισμένων ειδών παγωτών, προστίθεται αέρας στις χρησιμοποιούμενες πρώτες ύλες με στόχο την αύξηση του όγκου του τελικού προϊόντος (διόγκωση).

Βλέπε επίσης τις επεξηγηματικές σημειώσεις του ΕΣ, κλάση 2105, κυρίως όσον αφορά τις εξαιρέσεις.

2106**Παρασκευάσματα διατροφής που δεν κατονομάζονται ούτε περιλαμβάνονται αλλού****2106 10 20****Συμπυκνώματα πρωτεϊνών και ουσίες πρωτεϊνικής σύστασης****και****2106 10 80**

Οι διακρίσεις αυτές δεν περιλαμβάνουν τις συμπυκνωμένες πρωτεΐνες γάλακτος (διάκριση 0404 90 ή κλάση 3504 00 00).

Βλέπε τις επεξηγηματικές σημειώσεις του ΕΣ, κλάση 2106, παράγραφος 2, αριθμός 6 (με εξαίρεση τα προϊόντα υδρόλυσης των πρωτεϊνών).

Κατά τον προσδιορισμό της περιεκτικότητας σε ζαχαρόζη για την κατάταξη στις ανωτέρω διακρίσεις πρέπει να λαμβάνεται υπόψη και η περιεκτικότητα του μίγματος ζάχαρου που υπολογίζεται ως ζαχαρόζη.

2106 90 10**Παρασκευάσματα με την ονομασία «λιωμένα τυριά» («fondues»)**

Βλέπε τη συμπληρωματική σημείωση 3 του παρόντος κεφαλαίου.

2106 90 20**Σύνθετα αλκοολούχα παρασκευάσματα, άλλα από εκείνα που γίνονται με βάση ευώδεις ουσίες των τύπων που χρησιμοποιούνται για την παρασκευή ποτών**

Βλέπε τις επεξηγηματικές σημειώσεις του ΕΣ στην κλάση 2106, δεύτερη παράγραφο, αριθμός 7.

Βλέπε συμπληρωματική σημείωση 4 του παρόντος κεφαλαίου. Στην διάκριση αυτή δεν περιλαμβάνονται παρόμοια σύνθετα αλκοολούχα παρασκευάσματα, που έχουν αλκοολικό τίτλο κατ' όγκον που δεν υπερβαίνει τα 0,5 % vol. (διάκριση 2106 90 92 ή 2106 90 98).

2106 90 30**Ισογλυκόζης**

Βλέπε τη συμπληρωματική σημείωση 5 του παρόντος κεφαλαίου.

2106 90 92**Άλλα****και****2106 90 98**

Βλέπε τις επεξηγηματικές σημειώσεις του ΕΣ, κλάση 2106, παράγραφος 2, αριθμοί 1 έως 5, 8 έως 11 και 13 έως 16 καθώς και οι επεξηγηματικές σημειώσεις των διακρίσεων 2106 10 20 και 2106 10 80, παράγραφος 3.

ΚΕΦΑΛΑΙΟ 22

ΠΟΤΑ, ΑΛΚΟΟΛΟΥΧΑ ΥΓΡΑ ΚΑΙ ΞΙΔΙ

Γενικές παρατηρήσεις

Σε όλες περιπτώσεις, στο παρόν κεφάλαιο, γίνεται διάκριση μεταξύ των προϊόντων που παρουσιάζονται σε δοχεία τα οποία περιέχουν ποσότητα έως δύο λίτρων ή ποσότητα μεγαλύτερη των δύο λίτρων, πρέπει να λαμβάνεται υπόψη ο όγκος του υγρού που περιέχεται στα εν λόγω δοχεία και όχι η χωρητικότητα των δοχείων αυτών.

Υπάγονται στο παρόν κεφάλαιο — με την προϋπόθεση ότι δεν πρόκειται για φάρμακα — τα τονωτικά παρασκευάσματα που μπορούν να καταναλωθούν απευθείας ως ποτά, έστω και αν λαμβάνονται σε μικρές ποσότητες (κυρίως με κουταλιές). Τα μη αλκοολούχα τονωτικά παρασκευάσματα που πρέπει να διαλυθούν προτού καταναλωθούν ως ποτά δεν περιλαμβάνονται στο παρόν κεφάλαιο και υπάγονται γενικά στην κλάση 2106.

Συμπληρωματική σημείωση 1 β)

Ο δυναμικός κατ' όγκο αλκοολικός τίτλος υπολογίζεται με πολλαπλασιασμό της μάζας των ζαχάρων (εκφραζόμενης σε κιλά ιμβεροποιημένης ζάχαρης), που περιέχονται σε 100 λίτρα προϊόντος, με το συντελεστή 0,6.

2201

Νερά, στα οποία περιλαμβάνονται και τα φυσικά ή τεχνητά μεταλλικά νερά και τα αεριούχα νερά, χωρίς προσθήκη ζάχαρης ή άλλων γλυκαντικών ούτε αρωματισμένα. Πάγος και χιόνι

2201 10 11
έως
2201 10 99

Νερά μεταλλικά και νερά αεριούχα

Στις διακρίσεις αυτές υπάγονται τα προϊόντα για τα οποία γίνεται λόγος στις επεξηγηματικές σημειώσεις του ΕΣ, κλάση 2201, παράγραφοι Β και Γ.

Αντίθετα, δεν περιλαμβάνεται στις διακρίσεις αυτές π.χ., το φυσικό μεταλλικό νερό που περιέχεται σε δοχείο τύπου αερολύματος (αεροζόλ) και το οποίο προορίζεται να χρησιμοποιηθεί για την περιποίηση του δέρματος (κλάση 3304).

2201 10 11
και
2201 10 19

Φυσικά μεταλλικά νερά

Θεωρούνται ως «φυσικά μεταλλικά νερά», τα μεταλλικά νερά που είναι σύμφωνα με την τρέχουσα έκδοση της απόφασης 80/777/ΕΟΚ του Συμβουλίου (ΕΕ L 229 της 30.8.1980, σ. 1).

2201 90 00

Άλλα

Η παρούσα διάκριση περιλαμβάνει τα προϊόντα για τα οποία γίνεται λόγος στις επεξηγηματικές σημειώσεις του ΕΣ, κλάση 2201, παράγραφοι Α και Δ.

Στη διάκριση αυτή υπάγονται επίσης οι υδρατμοί και το φιλτραρισμένο, αποστειρωμένο, καθαρισμένο ή αποσκληρωμένο νερό.

2202

Νερά, στα οποία περιλαμβάνονται και τα μεταλλικά και τα αεριούχα νερά, με προσθήκη ζάχαρης ή άλλων γλυκαντικών ή αρωματισμένα, και άλλα μη αλκοολούχα ποτά, με εξαίρεση τους χυμούς φρούτων ή λαχανικών της κλάσης 2009

Όσον αφορά της έννοια του όρου «μη αλκοολούχα ποτά», βλέπε τη σημείωση 3 του παρόντος κεφαλαίου.

2202 10 00

Νερά, στα οποία περιλαμβάνονται και τα μεταλλικά και τα αεριούχα νερά, με προσθήκη ζάχαρης ή άλλων γλυκαντικών ή αρωματισμένα

Τα αναψυκτικά ποτά που αναφέρονται στις επεξηγηματικές σημειώσεις του ΕΣ, κλάση 2202, παράγραφος Α, καλύπτονται από τη διάκριση αυτή.

Η παρουσία αντιοξειδωτικών, βιταμινών, σταθεροποιητών ή κινίνης δεν επηρεάζει την κατάταξη των αναψυκτικών ποτών.

Στη διάκριση αυτή υπάγονται π.χ. τα υγρά προϊόντα που αποτελούνται από νερό, ζάχαρη και αρωματικές ουσίες και τα οποία τοποθετούνται σε σακούλα από συνθετική πλαστική ύλη, χρησιμοποιούνται δε στην κατ' οίκον παρασκευή «γρανίτας» (ξυλάκι) με κατάψυξη σε ψυγεία.

2202 90 91
έως
2202 90 99

Άλλα, περιεκτικότητας κατά βάρος σε λιπαρές ύλες που προέρχονται από τις κλάσεις 0401 έως 0404

Στις διακρίσεις αυτές υπάγεται π.χ. το υγρό προϊόν που ονομάζεται στο εμπόριο «filled milk», εφόσον πρόκειται για ποτό έτοιμο για κατανάλωση. Βάση για την παρασκευή του εν λόγω προϊόντος (filled milk) είναι το αποκορυφωμένο γάλα ή η σκόνη αποκορυφωμένου γάλακτος στα οποία προστίθενται εξευγενισμένα φυτικά λίπη ή έλαια σε ποσότητα σχεδόν ίση προς την ποσότητα του φυσικού λίπους που έχει αφαιρεθεί από το αρχικό πλήρες γάλα. Η ακριβής κατάταξη του εν λόγω ποτού στις επιμέρους υποδιακρίσεις των διακρίσεων αυτών γίνεται με βάση την περιεκτικότητά του σε λιπαρές ουσίες γάλακτος.

2204

Κρασιά από νωπά σταφύλια, στα οποία περιλαμβάνονται και τα εμπλουτισμένα με αλκοόλη κρασιά. Μούστος σταφυλιών άλλος από εκείνον της κλάσης 2009

Όσον αφορά την έννοια του όρου «αποκτημένος κατ' όγκο αλκοολικός τίτλος», βλέπε τη συμπληρωματική σημείωση 1α) του παρόντος κεφαλαίου.

2204 10 11
έως
2204 10 99

Κρασιά αφρώδη

Βλέπε τις σημειώσεις διακρίσεων του παρόντος κεφαλαίου, σημείωση 1.

2204 10 11

Καμπανίτης

Η σαμπάνια είναι άσπρο αφρώδες κρασί που παράγεται αποκλειστικά από σταφύλια τα οποία καλλιεργούνται σε μια συγκεκριμένη περιοχή της γαλλικής επαρχίας της Καμπανίας.

2204 21 10

Κρασιά, άλλα από εκείνα που αναφέρονται στη διάκριση 2204 10, που παρουσιάζονται σε φιάλες κλεισμένες με πώμα τύπου μανιταριού που συγκρατείται με τη βοήθεια συνδετήρων ή συνδέσμων, καθώς και κρασιά που παρουσιάζονται αλλιώς, τα οποία, σε θερμοκρασία 20 °C, έχουν υπερπίεση που οφείλεται στο διάλυμα ανθρακικού ανυδρίτη, τουλάχιστον 1 bar και κατώτερη των 3 bar

Στην παρούσα διάκριση υπάγονται:

1. τα κρασιά τα οποία παρουσιάζονται σε φιάλες κλεισμένες με πώμα τύπου μανιταριού, και τα οποία δεν ανταποκρίνονται στον ορισμό που δίνεται για τα «αφρώδη κρασιά» στη σημείωση διακρίσεων 1 του παρόντος κεφαλαίου·
2. τα κρασιά που δεν παρουσιάζονται σε φιάλες κλεισμένες με πώμα τύπου μανιταριού και τα οποία σε θερμοκρασία 20 °C, έχουν υπερπίεση τουλάχιστον 1 bar αλλά κατώτερη των 3 bar.

Θεωρούνται ως πώματα τύπου μανιταριού, κατά την έννοια της παρούσας διάκρισης, μόνο τα πώματα από φελλό που ανταποκρίνονται στο παρακάτω σχεδιάγραμμα, καθώς επίσης και τα πλαστικά πώματα ανάλογου σχήματος.

- 2204 21 11** Άλλα
έως
2204 21 99 Βλέπε τις συμπληρωματικές σημειώσεις 3 και 4 του παρόντος κεφαλαίου.
- Από τα μη πηκτικά συστατικά που αποτελούν το ολικό ξερό εκχύλισμα, κατά την έννοια της συμπληρωματικής σημείωσης 3 Α του παρόντος κεφαλαίου, μπορούν να αναφερθούν τα ζάχαρα, η γλυκερίνη, οι ταννίνες, το τρυγικό οξύ, οι χρωστικές ουσίες και τα άλατα.
- 2204 21 11** **Κρασιά ποιότητας που έχουν παραχθεί σε καθορισμένες περιοχές (v.q.p.r.d.)**
έως
2204 21 78 Βλέπε τη συμπληρωματική σημείωση 5 του παρόντος κεφαλαίου.
- 2204 21 81** **Κρασιά ποιότητας που έχουν παραχθεί σε καθορισμένες περιοχές (v.q.p.r.d.)**
και
2204 21 82 Βλέπε τη συμπληρωματική σημείωση 5 του παρόντος κεφαλαίου.
- 2204 21 93** **Κρασί Tokay (Aszu και Szamorodni)**
Βλέπε τη συμπληρωματική σημείωση 3 Β β) του παρόντος κεφαλαίου.
- 2204 21 97** **Κρασί Tokay (Aszu και Szamorodni)**
Βλέπε τη συμπληρωματική σημείωση 3 Β β) του παρόντος κεφαλαίου.
- 2204 29 10** **Κρασιά, άλλα από εκείνα που αναφέρονται στη διάκριση 2204 10, που παρουσιάζονται σε φιάλες κλεισμένες με πώμα τύπου μανιταριού που συγκρατείται με τη βοήθεια συνδετήρων ή συνδέσμων, καθώς και κρασιά που παρουσιάζονται αλλιώς, τα οποία, σε θερμοκρασία 20 °C έχουν υπερπίεση, που οφείλεται στο διάλυμα ανθρακικού ανυδρίτη, τουλάχιστον 1 bar και κατώτερη των 3 bar**
Η επεξηγηματική σημείωση της διάκρισης 2204 21 10 ισχύει αναλογικά.
- 2204 29 12** Άλλα
έως
2204 29 99 Βλέπε τις συμπληρωματικές σημειώσεις 3 και 4 του παρόντος κεφαλαίου.
- 2204 29 12** **Κρασιά ποιότητας που έχουν παραχθεί σε καθορισμένες περιοχές (v.q.p.r.d.)**
έως
2204 29 58 Βλέπε τη συμπληρωματική σημείωση 5 του παρόντος κεφαλαίου.
- 2204 29 81** **Κρασιά ποιότητας που έχουν παραχθεί σε καθορισμένες περιοχές (v.q.p.r.d.)**
και
2204 29 82 Βλέπε τη συμπληρωματική σημείωση 5 του παρόντος κεφαλαίου.
- 2204 29 93** **Κρασί Tokay (Aszu και Szamorodni)**
Βλέπε τη συμπληρωματική σημείωση 3 Β β) του παρόντος κεφαλαίου.
- 2204 29 97** **Κρασί Tokay (Aszu και Szamorodni)**
Βλέπε τη συμπληρωματική σημείωση 3 Β β) του παρόντος κεφαλαίου.
- 2204 30 10** **Που έχουν υποστεί μερική ζύμωση, έστω και αν η ζύμωση έχει ανασταλεί με άλλο τρόπο εκτός απ' αυτόν της προσθήκης αλκοόλης**
Βλέπε τη συμπληρωματική σημείωση 2 σε συνδυασμό με τις συμπληρωματικές σημειώσεις 1 α), 1 β) και 1 γ) του παρόντος κεφαλαίου.
- 2204 30 92** **Συμπυκνωμένοι**
Βλέπε συμπληρωματική σημείωση 6 του παρόντος κεφαλαίου.

2204 30 96	<p>Συμπυκνωμένοι</p> <p>Βλέπε συμπληρωματική σημείωση 6 του παρόντος κεφαλαίου</p>
2205	<p>Βερμούτ και άλλα κρασιά από νωπά σταφύλια, παρασκευασμένα με τη βοήθεια φυτών ή αρωματικών ουσιών</p> <p>Από τα κρασιά που υπάγονται στην κλάση αυτή και περιγράφονται στις επεξηγηματικές σημειώσεις του ΕΣ, κλάση 2205, μπορούν να αναφερθούν:</p> <ol style="list-style-type: none"> 1. τα ποτά με την ονομασία «Marsala all' uovo», «Marsala alla mandorla» και «Crema di Marsala all' uovo», τα οποία παρασκευάζονται με βάση το κρασί Marsala και αρωματίζονται με κρόκους αυγών (ή με αμύγδαλα) και άλλες αρωματικές ύλες 2. τα ποτά με την ονομασία «Sangria», τα οποία παρασκευάζονται με βάση το κρασί και αρωματίζονται π.χ. ή με λεμόνι ή πορτοκάλι. <p>Βλέπε τη συμπληρωματική σημείωση 7 του παρόντος κεφαλαίου. Τα προϊόντα των οποίων ο αποκτημένος κατ' όγκον αλκοολικός τίτλος δεν υπερβαίνει το 7% vol υπάγονται στην κλάση 2206 00.</p>
2206 00	<p>Άλλα ποτά που προέρχονται από ζύμωση (π.χ. μηλίτης, απίτης, υδρόμελι)· μείγματα ποτών που προέρχονται από ζύμωση και μείγματα ποτών που προέρχονται από ζύμωση και μη αλκοολούχων ποτών, μη κατονομαζόμενα ούτε περιλαμβανόμενα αλλού</p>
2206 00 10	<p>Κρασί δεντερίας (piquette)</p> <p>Βλέπε τη συμπληρωματική σημείωση 6 του παρόντος κεφαλαίου.</p>
2206 00 31 έως 2206 00 89	<p>Άλλα</p> <p>Στις διακρίσεις αυτές υπάγονται π.χ. τα ποτά που προέρχονται από ζύμωση και αναφέρονται στις επεξηγηματικές σημειώσεις του ΕΣ, κλάση 2206, παράγραφος 2, αριθμοί 1 έως 10.</p>
2206 00 31 και 2206 00 39	<p>Αφρώδη</p> <p>Όσον αφορά την έννοια του όρου «αφρώδη», βλέπε τη συμπληρωματική σημείωση 9 του παρόντος κεφαλαίου.</p> <p>Εξάλλου, όσον αφορά την έννοια του όρου «πώμα τύπου μανιταριού», ο οποίος απαντάται στην εν λόγω συμπληρωματική σημείωση, βλέπε την επεξηγηματική σημείωση της διάκρισης 2204 21 10, τελευταία παράγραφος.</p>
2206 00 51 έως 2206 00 89	<p>Μη αφρώδη, που παρουσιάζονται σε δοχεία με περιεχόμενο</p> <p>Στις διακρίσεις αυτές υπάγονται π.χ. τα ποτά που δεν προέρχονται από φυσική ζύμωση μούστου νωπών σταφυλιών, αλλά από συμπυκνωμένο μούστο σταφυλιών. Ο μούστος αυτός είναι σταθερός και μπορεί να αποθηκευτεί και να χρησιμοποιείται ανάλογα με τις ανάγκες.</p> <p>Στη συνέχεια, προκαλείται η έναρξη της διαδικασίας της ζύμωσης με την προσθήκη (συνήθως) ζυμών. Μερικές φορές, πριν ή κατά τη διάρκεια της ζύμωσης προστίθεται στο μούστο και ζάχαρη. Το προϊόν που παίρνεται με τη μέθοδο αυτή μπορεί στη συνέχεια να γλυκανθεί με την προσθήκη γλυκαντικών, να εμπλουτισθεί με αλκοόλη ή να αναμειχθεί.</p>
2207	<p>Αιθυλική αλκοόλη μη μετουσιωμένη, με κατ' όγκο αλκοολικό τίτλο 80% vol ή περισσότερο. Αιθυλική αλκοόλη και αποστάγματα, μετουσιωμένα, οποιουδήποτε τίτλου</p>
2207 10 00	<p>Αιθυλική αλκοόλη μη μετουσιωμένη, με κατ' όγκο αλκοολικό τίτλο 80% vol ή περισσότερο</p> <p>Βλέπε τις επεξηγηματικές σημειώσεις του ΕΣ, κλάση 2207, με εξαίρεση την παράγραφο 4.</p> <p>Διευκρινίζεται ότι τα οινοπνευματώδη ποτά (π.χ. τζιν, βότκα) υπάγονται στις διακρίσεις 2208 20 12 έως 2208 90 78, οποιουδήποτε και αν είναι ο κατ' όγκον αλκοολικός τους τίτλος.</p>

2207 20 00

Αιθυλική αλκοόλη και αποστάγματα μετουσιωμένα, οποιουδήποτε τίτλου

Βλέπε τις επεξηγηματικές σημειώσεις ΕΣ, κλάση 2207, παράγραφος 4.

2208

Αιθυλική αλκοόλη μη μετουσιωμένη, με κατ' όγκο αλκοολικό τίτλο λιγότερο του 80 % vol. Αποστάγματα, λικέρ και άλλα οινοπνευματώδη ποτά.

Αποστάγματα, λικέρ και άλλα οινοπνευματώδη ποτά της κλάσης 2208 είναι αλκοολούχα υγρά που προορίζονται συνήθως για την ανθρώπινη κατανάλωση, λαμβάνονται δε:

- είτε απευθείας με απόσταξη (με ή χωρίς παρουσία αρωματικών ουσιών) φυσικών υγρών που έχουν υποστεί ζύμωση, όπως είναι το κρασί και ο μηλίτης, ή με απόσταξη φρούτων, στεμφύλων, σπόρων ή άλλων φυσικών προϊόντων που προηγουμένως έχουν υποστεί ζύμωση,
- είτε με απλή προσθήκη διαφόρων αρωματικών ουσιών και ενδεχομένως ζάχαρης σε αλκοόλη προερχόμενη από απόσταξη.

Στις επεξηγηματικές σημειώσεις του ΕΣ, κλάση 2208, παράγραφος 3, αριθμοί 1 έως 17, περιγράφονται διάφορα οινοπνευματώδη ποτά.

Όσον αφορά τα μη μετουσιωμένα αποστάγματα, διευκρινίζεται ότι εξακολουθούν να κατατάσσονται εδώ, εστω και αν ο αλκοολικός τους τίτλος ισούται ή υπερβαίνει τα 80 % vol και ανεξαρτήτως του αν το εν λόγω προϊόν μπορεί να καταναλωθεί άμεσα ως ποτό.

Δεν περιλαμβάνονται στην παρούσα κλάση τα αλκοολούχα ποτά που λαμβάνονται με ζύμωση (κλάσεις 2203 00 έως 2206 00).

2208 30 11

έως

2208 30 88

Ουίσκι

Το ουίσκι είναι αλκοολούχο ποτό που λαμβάνεται με απόσταξη γλεύκους σιτηρών και το οποίο διατίθεται στο εμπόριο με κατ' όγκο αλκοολικό τίτλο 40 % ή περισσότερο, σε φιάλες ή σε άλλα δοχεία.

Το σκοτσέζικο ουίσκι (scotch whisky) είναι ουίσκι η απόσταξη και η παλαίωση του οποίου γίνεται στη Σκωτία.

Το ουίσκι στο οποίο έχει προστεθεί αεριούχο νερό (ουίσκι-σόδα) δεν περιλαμβάνεται στην παρούσα διάκριση, αλλά στις διακρίσεις 2208 90 69 ή 2208 90 78.

2208 30 32

έως

2208 30 38

Ουίσκι malt, που παρουσιάζεται σε δοχεία με περιεχόμενο

Το σκοτσέζικο ουίσκι malt είναι αλκοολούχο ποτό που λαμβάνεται αποκλειστικά με απόσταξη γλεύκους βυνοποιημένης κριθής.

2208 30 52

έως

2208 30 58

Ουίσκι blended, που παρουσιάζεται σε δοχεία με περιεχόμενο

Το σκοτσέζικο ουίσκι blended λαμβάνεται με ανάμειξη (blending) δύο ή περισσότερων βυνοποιημένων σκοτσέζικων ουίσκι ή/και σκοτσέζικων ουίσκι «grain»

2208 30 72

και

2208 30 78

Άλλα, που παρουσιάζονται σε δοχεία με περιεχόμενο

Στις διακρίσεις αυτές υπάγονται όλα τα άλλα σκοτσέζικα ουίσκι, κυρίως δε το σκοτσέζικο ουίσκι «grain», το οποίο λαμβάνεται με ανάμειξη βυνοποιημένης κριθής και μη βυνοποιημένων σιτηρών.

2208 40 11

έως

2208 40 99

Ρούμι και τάφια

Στις διακρίσεις αυτές υπάγονται το ρούμι και η τάφια για τα οποία γίνεται λόγος στις επεξηγηματικές σημειώσεις του ΕΣ, κλάση 2208, παράγραφος 3, αριθμός 3, εφόσον διατηρούν τα οργανοληπτικά τους χαρακτηριστικά.

- 2208 50 11 και 2208 50 19** **Τζιν που παρουσιάζεται σε δοχεία με περιεχόμενο**
- Το τζιν είναι οινοπνευματώδες ποτό που λαμβάνεται γενικά με απλές ή διαδοχικές αποστάξεις ανακαθαρωμένων αποσταγμάτων δημητριακών ή αιθυλικής αλκοόλης, παρουσία καρπών αρκεύθου (κέδρου) και άλλων αρωματικών (όπως είναι π.χ. ο κοριάνδρος, ρίζες αγγέλικας, το γλυκάνισο, το ζιγγίβερι, κ.λπ.).
- Ως τζιν, κατά την έννοια των διακρίσεων αυτών, θεωρούνται μόνο τα οινοπνευματώδη ποτά που έχουν τα οργανοληπτικά χαρακτηριστικά του τζιν.
- Κατά συνέπεια, δεν περιλαμβάνονται στις διακρίσεις αυτές π.χ.:
- α) η τζινέβρα (διακρίσεις 2208 50 91 ή 2208 50 99)·
 - β) το ακουαβίτ (διακρίσεις 2208 90 57 ή 2208 90 74)·
 - γ) το Kranawitter (διακρίσεις 2208 90 57 ή 2208 90 74).
- 2208 60 11 έως 2208 60 99** **Βότκα**
- Βλέπε τις επεξηγηματικές σημειώσεις της κλάσης 2208, τρίτη παράγραφος, (5)
- 2208 70 10 και 2208 70 90** **Ηδύποτα**
- Βλέπε τις επεξηγηματικές σημειώσεις της κλάσης 2208 του ΕΣ, πρώτη παράγραφο, (B), και τρίτη παράγραφο.
- 2208 90 11 και 2208 90 19** **Αράκ, που παρουσιάζεται σε δοχεία με περιεχόμενο**
- Το αράκ είναι απόσταγμα που παρασκευάζεται, με τη βοήθεια μιας ειδικής ζύμης, με βάση μελάσες ζαχαροκάλαμου ή ζαχαρούχων χυμών φυτών και ρυζιού.
- Διευκρινίζεται ότι το αράκ δεν πρέπει να συγγέεται με το ρακί, το οποίο λαμβάνεται με εκ νέου απόσταξη αποστάγματος σταφίδων ή ξερών σύκων, παρουσία κόκκων γλυκάνισου, και το οποίο υπάγεται στις διακρίσεις 2208 90 57 ή 2208 90 74.
- 2208 90 33 και 2208 90 38** **Αποστάγματα από δαμάσκηνα, αχλάδια ή κεράσια σε δοχεία με περιεχόμενο**
- Τα αποστάγματα δαμάσκηνων, αχλαδιών ή κερασιών, είναι οινοπνευματώδη ποτά που παίρνονται αποκλειστικά με ζύμωση και απόσταξη μούστου από δαμάσκηνα, αχλάδια ή κεράσια.
- Εξάλλου, όσον αφορά την έννοια των όρων «δαμάσκηνα» και «κεράσια», βλέπε τις επεξηγηματικές σημειώσεις του ΕΣ, κλάση 0809.
- 2208 90 48** **Άλλα**
- Στα πλαίσια της διάκρισης αυτής, ως αποστάγματα φρούτων νοούνται τα οινοπνευματώδη ποτά που παράγονται αποκλειστικά με αλκοολική ζύμωση και απόσταξη φρούτων άλλων από δαμάσκηνα, αχλάδια ή κεράσια π.χ. από βερίκοκα, μύρτιλλα, σμέουρα, βατόμουρα, μούρα, φραγκοστάφυλα, φράουλες, μήλα περιλαμβανομένου του αποστάγματος μηλίτη. Τα Calvados περιλαμβάνονται στη διάκριση 2208 90 45.
- 2208 90 57** **Άλλα**
- Η διάκριση αυτή περιλαμβάνει π.χ. τα αποστάγματα γλυκάνισου, το ρακί, τα αποστάγματα αγαύης (π.χ. τεκίλα, μεσάλ), τα αποστάγματα αρωματικών βοτάνων, τα «χωνευτικά» πικρά ποτά, το aquavit, το Kranawitter, τα αποστάγματα ριζών, (π.χ. γεντιανής) και τα αποστάγματα σόργου.

- 2208 90 69** **Άλλα οινοπνευματώδη ποτά**
- Εκτός από τα ποτά τα οποία αναφέρονται στις επεξηγηματικές σημειώσεις του ΕΣ κλάση 2208, παράγραφος 3, σημεία 14 έως 17, η διάκριση περιλαμβάνει επίσης τα εξής:
1. οινοπνευματώδη ποτά με προσθήκη σόδας (π.χ. ουίσκι-σόδα).
 2. τσάι με αλκοόλ.
 3. οινοπνευματώδη ποτά αναμειγμένα μεταξύ τους ή οινοπνευματώδη ποτά αναμειγμένα με χυμούς φρούτων ή λαχανικών (κοκτέιλ).
- 2208 90 71** **Φρούτων**
- Βλέπε την επεξηγηματική σημείωση της διάκρισης 2208 90 48. Η διάκριση αυτή περιλαμβάνει τα Calvados.
- 2208 90 74** **Άλλα**
- Βλέπε την επεξηγηματική σημείωση της διάκρισης 2208 90 57.
- 2208 90 78** **Άλλα οινοπνευματώδη ποτά**
- Βλέπε τις επεξηγηματικές σημειώσεις της διάκρισης 2208 90 69.
- 2209 00** **Ξίδια και υποκατάστατα αυτών βρώσιμα που λαμβάνονται από οξικό οξύ**
- 2209 00 11** **Ξίδι από κρασί, που παρουσιάζεται σε δοχεία με περιεχόμενο**
και
2209 00 19
- Βλέπε τη συμπληρωματική σημείωση 10 του παρόντος κεφαλαίου.
- Βλέπε επίσης την επεξηγηματική σημείωση του ΕΣ, κλάση 2209, μέρος I, παράγραφος 2, αριθμός 1.
- 2209 00 91** **Άλλα, που παρουσιάζονται σε δοχεία με περιεχόμενο**
και
2209 00 99
- Στις διακρίσεις αυτές υπάγονται κυρίως τα προϊόντα για τα οποία γίνεται λόγος στις επεξηγηματικές σημειώσεις του ΕΣ, κλάση 2209, μέρος I, παράγραφος 2, αριθμοί 2, 3 και 4 μέρος II.

ΚΕΦΑΛΑΙΟ 23

**ΥΠΟΛΕΙΜΜΑΤΑ ΚΑΙ ΑΠΟΡΡΙΜΜΑΤΑ ΤΩΝ ΒΙΟΜΗΧΑΝΙΩΝ ΕΙΔΩΝ ΔΙΑΤΡΟΦΗΣ. ΤΡΟΦΕΣ
ΠΑΡΑΣΚΕΥΑΣΜΕΝΕΣ ΓΙΑ ΖΩΑ**

- Συμπληρωματική σημείωση 3** Ο δυναμικός κατά μάζα αλκοολικός τίτλος υπολογίζεται με πολλαπλασιασμό της μάζας των ζαχάρων (εκφραζόμενης σε κιλά ιμβεροτοποιημένης ζάχαρης), που περιέχονται σε 100 κιλά προϊόντος, με το συντελεστή 0,47.
- 2301** **Αλεύρια, σκόνες και συσσωματώματα με μορφή σβόλων, από κρέας, παραπροϊόντα σφαγίων, ψάρια ή καρκινοειδή (μαλακόστρακα), μαλάκια ή άλλα ασπόνδυλα υδροβία ακατάλληλα για τη διατροφή του ανθρώπου. Ινώδη κατάλοιπα ξιγκιών**
- 2301 20 00** **Αλεύρια, σκόνες και συσσωματώματα με μορφή σβόλων, από ψάρια ή καρκινοειδή (μαλακόστρακα), μαλάκια ή άλλα ασπόνδυλα υδροβία**
- Τα προερχόμενα από ψάρια αλεύρια, σκόνες και συσσωματώματα με μορφή σβόλων της διάκρισης αυτής, αποτελούνται από ψάρια ή απορρίμματα ψαριών τα οποία γενικώς υποβάλλονται σε κατεργασία με ατμό και συμπιέζονται στη συνέχεια ξεραίνονται και κοπανίζονται, ενδεχομένως δε συσσωματώνονται σε σβόλους.
- Δεν περιλαμβάνονται στη διάκριση αυτή τα αλεύρια ψαριών που είναι κατάλληλα για τη διατροφή του ανθρώπου (διάκριση 0305 10 00).
- 2302** **Πίτουρα εν γένει και άλλα υπολείμματα, έστω και συσσωματωμένα με μορφή σβόλων, από το κοσκίνισμα, το άλεσμα ή άλλες κατεργασίες των δημητριακών ή οσπριοειδών**
- Για τη διάκριση μεταξύ των προϊόντων της κλάσης αυτής και εκείνων του κεφαλαίου 11, βλέπε τη σημείωση 2 Α του κεφαλαίου II.
- Υπολείμματα που αναφέρονται στις επεξηγηματικές σημειώσεις του ΕΣ στην κλάση 2302 (B) (1), θα πρέπει να περιλαμβάνουν 50 % ή περισσότερο δημητριακά ή οσπριοειδή.
- Για τον προσδιορισμό του περιεχομένου αμύλου (στο προϊόν ως έχει) εφαρμόζεται η μέθοδος που περιγράφεται στην οδηγία 72/199/ΕΟΚ της Επιτροπής παράρτημα I, παράγραφος 1 (ΕΕ L 123 της 29.5.1972, σ. 6).
- 2302 10 10 και 2302 10 90** **Καλαμποκιού**
- Με την επιφύλαξη ότι πληρούν τα κριτήρια που καθορίζει η σημείωση 2 Α του κεφαλαίου II, τα θραύσματα σπόρων καλαμποκιού που συλλέγονται κατά το κοσκίνισμα μη αποφλοιωμένων και καθαρισμένων σπόρων δεν περιλαμβάνονται στις διακρίσεις αυτές (διάκριση 1104 23 90).
- 2303** **Κατάλοιπα αμυλοποιίας και παρόμοια κατάλοιπα, πολτοί τεύτλων, υπολείμματα ζαχαροκάλαμου και άλλα απορρίμματα ζαχαροποιίας, υπολείμματα και απορρίμματα ζυθοποιίας ή οινοπνευματοποιίας, έστω και συσσωματωμένα με μορφή σβόλων**
- Για τον προσδιορισμό του περιεχομένου αμύλου (στο προϊόν ως έχει) εφαρμόζεται η μέθοδος που περιγράφεται στην οδηγία 72/199/ΕΟΚ της Επιτροπής παράρτημα I, παράγραφος 1 (ΕΕ L 123 της 29.5.1972, σ. 6).
- 2303 10 11 και 2303 10 19** **Κατάλοιπα της αμυλοποιίας του καλαμποκιού (με εξαίρεση τα συμπυκνωμένα νερά μουςκέματος), περιεκτικότητας σε πρωτεΐνες, που μετριέται σε ξερή ύλη**
- Στις διακρίσεις αυτές υπάγονται κυρίως:
1. τα προϊόντα που ονομάζονται «γλουτένη καλαμποκιού» (γενικά υπό μορφή αλευριού), και τα οποία αποτελούνται κυρίως από τη γλουτένη που λαμβάνεται κατά το διαχωρισμό του αμύλου. Η κατά βάρος περιεκτικότητά τους σε πρωτεΐνες (άζωτο × 6,25) υπερβαίνει το 40 %·

2. τα προϊόντα που ονομάζονται «χοντρόαλευρα γλουτένης» (**gluten meal**) και τα οποία λαμβάνονται κυρίως με ανάμειξη ξερών υπολειμμάτων της αμυλοποιίας του καλαμποκιού με καθαρή γλουτένη. Η κατά βάρος περιεκτικότητα των προϊόντων αυτών σε πρωτεΐνες (άζωτο \times 6,25) είναι γενικά 40 % περίπου·
3. τα προϊόντα που ονομάζονται «τροφές από γλουτένη καλαμποκιού» (**corn gluten feed**)· τα προϊόντα αυτά παρουσιάζουν γενικά περιεκτικότητα σε πρωτεΐνες (άζωτο \times 6,25) τουλάχιστον 20 % κατά βάρος και αποτελούνται κυρίως από μικρά τεμάχια του περικαρπίου και του ενδοσπερμίου, καθώς επίσης και από γλουτένη προερχόμενη από τους σπόρους του καλαμποκιού, ενδεχομένως δε και από συμπυκνωμένα νερά μουσκέματος καλαμποκιού· όλα τα εν λόγω συστατικά αποτελούν υποπροϊόντα της αμυλοποιίας του καλαμποκιού. Τα προϊόντα αυτά μπορούν να περιέχουν κατάλοιπα της εξαγωγής του λαδιού φύτερων καλαμποκιού που λαμβάνονται με υγρή μέθοδο.

Οι εν λόγω διακρίσεις καλύπτουν επίσης τα παραπάνω προϊόντα συσσωματωμένα σε σβόλους.

Στις διακρίσεις αυτές υπάγονται μόνο τα προϊόντα τα οποία έχουν περιεκτικότητα σε άμυλο κατώτερη ή ίση με 28 % κατά βάρος σε ξερή ύλη, σύμφωνα με τη μέθοδο που περιλαμβάνεται στο παράρτημα I σημείο 1, της οδηγίας 72/199/ΕΟΚ της Επιτροπής (ΕΕ L 123 της 29.5.1972, σ. 6) και περιεκτικότητα σε λιπαρές ουσίες κατώτερη ή ίση με 4,5 % κατά βάρος σε ξερή ύλη σύμφωνα με τη μέθοδο Α που περιλαμβάνεται στο παράρτημα I της οδηγίας 84/4/ΕΟΚ της Επιτροπής (ΕΕ L 15 της 18.1.1984, σ. 28).

Τα προϊόντα με μεγαλύτερη περιεκτικότητα σε άμυλο ή λιπαρές ουσίες κατατάσσονται γενικά στο κεφάλαιο II ή στις κλάσεις 2302 ή 2309 ανάλογα με την περίπτωση. Το ίδιο ισχύει για τα εμπορεύματα που περιέχουν προϊόντα προερχόμενα από καλαμπόκι με διαδικασία άλλη από εκείνη της παραγωγής αμύλου με υγρή μέθοδο (κατάλοιπα του κοσκινίσματος των σπόρων καλαμποκιού, σπόροι καλαμποκιού θραυσμένοι, κατάλοιπα της εξαγωγής του λαδιού φύτερων καλαμποκιού που λαμβάνονται με ξερή μέθοδο, κ.λπ.).

Τα συμπυκνωμένα νερά μουσκέματος καλαμποκιού, ανεξάρτητα από την περιεκτικότητά τους σε πρωτεΐνες, υπάγονται στη διάκριση 2303 10 90.

2303 10 90

Άλλα

Κατά την έννοια της παρούσας διάκρισης, θεωρούνται ως κατάλοιπα της παρασκευής αμύλου από ρίζες μανιόκας, τα προϊόντα του είδους η κατά βάρος περιεκτικότητα των οποίων σε άμυλο, υπολογιζόμενη σε ξερή ύλη, δεν υπερβαίνει το 40 %.

Όταν τα προϊόντα αυτά, εμφανιζόμενα με μορφή αλευριού ή σιμιγδαλιού, παρουσιάζουν μεγαλύτερη περιεκτικότητα σε άμυλο, υπάγονται στις διακρίσεις 1106 20 10 έως 1106 20 90. Εξάλλου, τα προϊόντα του είδους, συσσωματωμένα σε σβόλους, υπάγονται στη διάκριση 0714 10 10.

Υπάγονται επίσης στην παρούσα διάκριση, π.χ.:

1. τα προϊόντα που ονομάζονται «τροφές από γλουτένη σόργου» (**sorgho gluten feed**)· τα προϊόντα αυτά παρουσιάζουν γενικά περιεκτικότητα σε πρωτεΐνες τουλάχιστον 18 % κατά βάρος και αποτελούνται κυρίως από μικρά τεμάχια του περικαρπίου και του ενδοσπερμίου, καθώς επίσης και από γλουτένη προερχόμενη από τους σπόρους του σόργου, ενδεχομένως δε και από συμπυκνωμένα νερά μουσκέματος σόργου· όλα αυτά τα συστατικά αποτελούν υποπροϊόντα της αμυλοποιίας του σόργου.

Διευκρινίζεται ότι στην παρούσα διάκριση υπάγονται μόνο τα προϊόντα η κατά βάρος περιεκτικότητα των οποίων σε άμυλο, υπολογιζόμενη σε ξερή ύλη, δεν υπερβαίνει το 40 %.

Αντίθετα, τα προϊόντα με μεγαλύτερη περιεκτικότητα σε άμυλο κατατάσσονται γενικά στο κεφάλαιο 11 ή στις κλάσεις 2302 ή 2309, ανάλογα με την περίπτωση.

2. Τα κατάλοιπα της αμυλοποιίας που ονομάζονται «αποξεραμένοι πολτοί γεωμήλων». Η κατά βάρος περιεκτικότητα των εν λόγω καταλοίπων σε άμυλο ανέρχεται γενικά τουλάχιστον σε 50 %.

Για τον προσδιορισμό της περιεκτικότητας σε υγρασία, πρέπει να εφαρμόζεται η μέθοδος που περιλαμβάνεται στην οδηγία 71/393/ΕΟΚ της Επιτροπής, παράρτημα I, αριθμός 1 (ΕΕ L 279 της 20.12.1971, σ. 7).

Διευκρινίζεται ότι τα συμπυκνωμένα νερά μουσκέματος καλαμποκιού, ανεξαρτήτως της περιεκτικότητάς τους σε πρωτεΐνες, υπάγονται στην παρούσα διάκριση.

- 2303 20 11** **Πολτοί τεύτλων, υπολείμματα ζαχαροκάλαμου και άλλα απορρίμματα ζαχαροποιίας**
έως
2303 20 90 Δεν θεωρείται ως «απόρριμμα ζαχαροποιίας» και κατά συνέπεια δεν υπάγεται στις παρούσες διακρίσεις ο ορός γάλακτος από τον οποίο έχει αφαιρεθεί μερικώς η λακτόζη (κλάση 0404).
 Υπάγονται στις διακρίσεις αυτές τα τεύτλα από τα οποία έχει μερικώς ή ολικώς αφαιρεθεί η ζάχαρη.
- 2303 30 00** **Υπολείμματα και απορρίμματα ζυθοποιίας ή οινοπνευματοποιίας**
 Βλέπε τις επεξηγηματικές σημειώσεις του ΕΣ, κλάση 2303, παράγραφος 1, στοιχείο Ε, αριθμοί 1 έως 5.
- 2304 00 00** **Πίτες και άλλα στερεά υπολείμματα, έστω και σπασμένα ή συσσωματωμένα με μορφή σβόλων, από την εξαγωγή του σογιέλαιου**
 Η παρούσα κλάση δεν περιλαμβάνει τις φλούδες σόγιας, έστω και κοπανισμένες, που δεν έχουν υποβληθεί στη διαδικασία εξαγωγής λαδιού (κλάση 2308).
- 2306** **Πίτες και άλλα στερεά υπολείμματα, έστω και σπασμένα ή συσσωματωμένα με μορφή σβόλων, από την εξαγωγή φυτικών λιπών ή λαδιών, άλλα από εκείνα των κλάσεων 2304 ή 2305**
- 2306 70 00** **Φύτρων καλαμποκιού**
 Η παρούσα διάκριση περιλαμβάνει τα υπολείμματα της εξαγωγής λαδιού από φύτρα καλαμποκιού που λαμβάνονται με υγρή ή με ξηρά επεξεργασία και η οποία πληρεί το κριτήριο της συμπληρωματικής σημείωσης 2, του παρόντος κεφαλαίου.
 Τα προϊόντα που δεν πληρούν το κριτήριο αυτό κατατάσσονται γενικά στο κεφάλαιο 11 ή στις κλάσεις 2302 ή 2309, ανάλογα με την περίπτωση.
- 2306 90 11** **Ελαιοπυρήνες και άλλα υπολείμματα της εξαγωγής του ελαιολάδου**
και
2306 90 19 Ως υπολείμματα της εξαγωγής του ελαιολάδου νοούνται αποκλειστικά και μόνο τα προϊόντα η κατά βάρος περιεκτικότητα των οποίων σε λιπαρές ύλες δεν υπερβαίνει το 8%. Τα άλλα προϊόντα του είδους (με εξαίρεση τα κατακάθια ή μούργες), η περιεκτικότητά των οποίων σε λιπαρές ύλες υπερβαίνει το παραπάνω ποσοστό, ακολουθούν την κατάταξη της βασικής ύλης (διακρίσεις 0709 90 31 ή 0709 90 39).
 Για τον καθορισμό της περιεκτικότητας σε λιπαρές ύλες, εφαρμόζεται η μέθοδος που περιγράφεται στον κανονισμό (ΕΟΚ) αριθ. 2568/91 της Επιτροπής, παράρτημα XV (ΕΕ L 248 της 5.9.1991, σ. 1).
- 2307 00** **Οινολάσπες. Τρυγιά ακάθαρτη**
- 2307 00 11** **Με ολικό αλκοολικό τίτλο κατώτερο ή ίσο του 7,9 % mas και περιεκτικότητα σε ξερή ύλη ίση ή ανώτερη του 25 % κατά βάρος**
 Βλέπε τη συμπληρωματική σημείωση 3 του παρόντος κεφαλαίου, καθώς επίσης και τη σχετική επεξηγηματική σημείωση.
- 2307 00 90** **Τρυγιά ακάθαρτη**
 Βλέπε τις επεξηγηματικές σημειώσεις του ΕΣ, κλάση 2307, παράγραφος 2.
- 2308** **Φυτικές ύλες και φυτικά απορρίμματα, κατάλοιπα και υποπροϊόντα φυτικά, έστω και συσσωματωμένα με μορφή σβόλων, των τύπων που χρησιμοποιούνται για τη διατροφή των ζώων, που δεν κατονομάζονται ούτε περιλαμβάνονται αλλού**
- 2308 90 11** **Που έχουν συνολικό αλκοολικό τίτλο κατώτερο ή ίσο του 4,3 % mas και περιεκτικότητα σε ξερή ύλη ίση ή ανώτερη του 40 % κατά βάρος**
 Βλέπε τη συμπληρωματική σημείωση 3 του κεφαλαίου αυτού, καθώς επίσης και τη σχετική επεξηγηματική σημείωση.

2308 90 30**Υπολείμματα από το στύψιμο φρούτων, άλλα από των σταφυλιών**

Η διάκριση αυτή καλύπτει κυρίως τα «κύτταρα πορτοκαλιών», δηλαδή τα προϊόντα που αποτελούνται από μέρη πορτοκαλιών τα οποία, κατά το στύψιμο πορτοκαλιών, πέφτουν αρχικά στο χυμό· όταν στη συνέχεια στραγγιστούν, δεν περιέχουν σχεδόν κανένα στοιχείο από τη σάρκα ή το χυμό του φρούτου, αλλά αποτελούνται κατά το μεγαλύτερο μέρος τους από κυτταρική μεμβράνη και *albedo*. Τα προϊόντα αυτά προστίθενται σε διαλύματα συμπυκνωμένου χυμού πορτοκαλιών ή σε αναψυκτικά.

2308 90 90**Άλλα**

Στη διάκριση αυτή υπάγονται κυρίως τα προϊόντα για τα οποία γίνεται λόγος στις επεξηγηματικές σημειώσεις του ΕΣ, κλάση 2308, παράγραφος 2, αριθμοί 2, 3, 4 και 6 έως 9.

Η διάκριση αυτή περιλαμβάνει επίσης τις φλούδες σόγιας, έστω και κοπανισμένες, που δεν έχουν υποβληθεί σε διαδικασία εξαγωγής ελαίου.

2309**Παρασκευάσματα των τύπων που χρησιμοποιούνται για τη διατροφή των ζώων**

Βλέπε τη σημείωση 1 του παρόντος κεφαλαίου.

Για τον καθορισμό της περιεκτικότητας σε άμυλα εφαρμόζεται η τροποποιημένη μέθοδος Ewers, όπως περιγράφεται στην οδηγία 72/199/ΕΟΚ της Επιτροπής, παράρτημα I (1) (ΕΕ L 123 της 29.5.1972, σ. 6). Στις περιπτώσεις όπου η τροποποιημένη μέθοδος Ewers δεν εφαρμόζεται, η μέθοδος του κανονισμού (ΕΟΚ) αριθ. 1822/86 της Επιτροπής (ΕΕ L 158 της 13.6.1986, σ. 3) πρέπει να χρησιμοποιείται. Όπου υπάρχουν μόνο ίχνη αμύλου, πρέπει να χρησιμοποιείται η ποιοτική μικροσκοπική μέθοδος.

Όσον αφορά την έννοια του όρου «γαλακτοκομικά προϊόντα», βλέπε τη συμπληρωματική σημείωση 4 του παρόντος κεφαλαίου. Η περιεκτικότητα σε γαλακτοκομικά προϊόντα και η περιεκτικότητά σε άμυλο υπολογίζεται στο λαμβανόμενο προϊόν.

2309 10 11
έως**2309 10 90****Τροφές για σκύλους ή γάτες, συσκευασμένες για τη λιανική πώληση**

Στις διακρίσεις αυτές υπάγονται επίσης τα παιχνίδια που μασούν οι σκύλοι και τα οποία έχουν διάφορες μορφές, όπως π.χ. κρίκων ή κοκάλων· τα παιχνίδια αυτά αποτελούνται από τμήματα δέρματος βοδιού, από ζελατίνη, από σιρόπι γλυκόζης (ως συνδετικό μέσο), από χρωστικές ουσίες, από ένα προϊόν υδρόλυσης φυτικών πρωτεϊνών, από ένα σταθεροποιητικό μέσο και, στην περίπτωση των κρίκων, από κρεατάλευρο και οστάλευρο· όλα τα παραπάνω συστατικά είναι εξ ολοκλήρου βρώσιμα.

2309 90 10**Προϊόντα με την ονομασία «διαλυτά», από ψάρια ή θαλάσσια θηλαστικά**

Βλέπε τις επεξηγηματικές σημειώσεις του ΕΣ, κλάση 2309, μέρος II, στοιχείο Β, τελευταία παράγραφος, αριθμός 1.

ΚΕΦΑΛΑΙΟ 24

ΚΑΠΝΑ ΚΑΙ ΒΙΟΜΗΧΑΝΟΠΟΙΗΜΕΝΑ ΥΠΟΚΑΤΑΣΤΑΤΑ ΚΑΠΝΟΥ

2401 Καπνά ακατέργαστα ή που δεν έχουν βιομηχανοποιηθεί. Απορρίμματα καπνού

Όσον αφορά τα ακατέργαστα ή μη βιομηχανοποιημένα καπνά βλέπε τις επεξηγηματικές σημειώσεις του ΕΣ, κλάση 2401, αριθμός 1.

Τα καπνά *flue cured* αποξηραίνονται με θερμό αέρα, κάτω από τεχνητές ατμοσφαιρικές συνθήκες, με μια διαδικασία κατά την οποία ελέγχονται η θερμοκρασία και η κυκλοφορία του αέρα, ενώ τα φύλλα δεν έρχονται σε επαφή με τον καπνό.

Τα καπνά *air cured* αποξηραίνονται με θερμό αέρα, κάτω από φυσικές ατμοσφαιρικές συνθήκες, και δεν αναδίδουν οσμή καπνού όταν εκτεθούν σε θερμότητα ή σε πρόσθετο ρεύμα αέρα.

Τα καπνά *fire cured* αποξηραίνονται με θερμό αέρα, κάτω από τεχνητές ατμοσφαιρικές συνθήκες, σε φωτιά από ξύλα, ενώ απορροφούν μέρος του καπνού.

Τα καπνά *sun cured* αποξηραίνονται στην ύπαιθρο με την εκμετάλλευση της ηλιακής θερμότητας και υπό συνθήκες άμεσης ηλιακής ακτινοβολίας.

Δεν υπάγονται στην παρούσα κλάση κυρίως τα ζωντανά φυτά καπνού (κλάση 0602).

2401 30 00 Απορρίμματα καπνού

Εκτός από τα απορρίμματα καπνού που αναφέρονται στις επεξηγηματικές σημειώσεις του ΕΣ, κλάση 2401, αριθμός 2, στην παρούσα διάκριση υπάγονται κυρίως:

1. τα απορρίμματα που προέρχονται από την επεξεργασία των φύλλων καπνού και τα οποία είναι γνωστά στο εμπόριο με τις ονομασίες *Kirinti*, *broquelins*, *scraps* κ.λπ. Τα προϊόντα αυτά περιέχουν συνήθως προσμείξεις ή ξένα σώματα, όπως σκόνες, φυτικά κατάλοιπα, υφαντικές ίνες, κ.λπ. Μερικές φορές τα εν λόγω απορρίμματα υποβάλλονται σε αποκονίωση με κοσκίνισμα·
2. τα κατάλοιπα φύλλων καπνού που είναι γνωστά στο εμπόριο με την ονομασία *siftings* και τα οποία παίρνονται με κοσκίνισμα των προαναφερθέντων απορριμμάτων·
3. τα απορρίμματα τα προερχόμενα από την κατασκευή πούρων, τα οποία είναι γνωστά με την ονομασία (*coupures*) και αποτελούνται από τεμάχια ή αποκόμματα φύλλων·
4. οι σκόνες που παίρνονται με το κοσκίνισμα των προαναφερθέντων απορριμμάτων.

Αντίθετα, δεν υπάγονται στην παρούσα διάκριση, π.χ. τα απορρίμματα καπνού που συσκευάζονται προς πώληση ως καπνός για κάπνισμα, για μάζημα ή για εισπνοή (πρέζα) ή ως σκόνη καπνού, ούτε τα απορρίμματα που έχουν υποβληθεί σε κατεργασία με στόχο την εν συνεχεία χρησιμοποίησή τους ως καπνού για κάπνισμα, για μάζημα ή εισπνοή (πρέζα) ή ως σκόνης καπνού (κλάση 2403).

2402 Πούρα (στα οποία περιλαμβάνονται και εκείνα με κομμένα τα άκρα), πουράκια και τσιγάρα, από καπνό ή υποκατάστατα του καπνού**2402 10 00 Πούρα (στα οποία περιλαμβάνονται και εκείνα με κομμένα τα άκρα) και πουράκια, που περιέχουν καπνό**

Τα πούρα (περιλαμβανομένων και όσων έχουν κομμένα άκρα) και τα πουράκια είναι προϊόντα καπνού, κυλινδρικού σχήματος και έτοιμα για κάπνισμα· τα προϊόντα αυτά:

1. αποτελούνται εξ ολοκλήρου από φυσικό καπνό ή
2. έχουν εξωτερικό περίβλημα από φυσικό καπνό ή

3. έχουν ένα εξωτερικό περίβλημα στο κανονικό χρώμα των πούρων και, ένα δεύτερο περίβλημα· τα δύο αυτά περιβλήματα αποτελούνται από ομογενοποιημένο καπνό ο οποίος υπάγεται στη διάκριση 2403 91 00, εφόσον τουλάχιστον το 60 % κατά βάρος των τεμαχίων καπνού έχουν πλάτος και μήκος που υπερβαίνουν τα 1,75 mm, και εφόσον το εξωτερικό περίβλημα είναι τοποθετημένο ελικοειδώς, σε τρόπο που να σχηματίζει οξεία γωνία τουλάχιστον 30 μοιρών σε σχέση με τον επιμήκη άξονα του προϊόντος, ή
4. φέρουν εξωτερικό περίβλημα το οποίο έχει το κανονικό χρώμα των πούρων και αποτελείται από ομογενοποιημένο καπνό, ο οποίος υπάγεται στη διάκριση 2403 91 00 εφόσον το βάρος κάθε προϊόντος — χωρίς φίλτρο ούτε επιστόμιο — ισούται ή υπερβαίνει τα 2,3 γραμμάρια και αν τουλάχιστον το 60 % κατά βάρος των τεμαχίων καπνού έχουν πλάτος και μήκος ανώτερο των 1,75 mm, επιπλέον δε το 1/3 τουλάχιστον του μήκους του προϊόντος έχει περιμετρο ίση ή μεγαλύτερη των 34 mm.

Υπάγονται επίσης στην παρούσα διάκριση τα προϊόντα που φέρουν εξωτερικό περίβλημα από φυσικό ή ομογενοποιημένο καπνό, καθώς και τα προϊόντα που φέρουν ένα εξωτερικό περίβλημα και ένα δεύτερο περίβλημα από ομογενοποιημένο καπνό και τα οποία αποτελούνται εν μέρει από ουσίες άσχετες προς τον καπνό, πληρούν όμως, κατά τα άλλα, τις παραπάνω προϋποθέσεις.

2402 20 10
και
2402 20 90

Τσιγάρα που περιέχουν καπνό

Τα τσιγάρα αποτελούνται από καπνό σε μορφή κυλίνδρων· είναι κατάλληλα για κάπνισμα ως έχουν και δεν πρέπει να θεωρούνται ως πούρα ή πουράκια (βλέπε τις επεξηγηματικές σημειώσεις της διάκρισης 2402 10 00).

Υπάγονται επίσης στις διακρίσεις αυτές τα προϊόντα που αποτελούνται εν μέρει από ουσίες άλλες από τον καπνό και ανταποκρίνονται στον ανωτέρω ορισμό.

Αποκλείονται από τις διακρίσεις αυτές τα προϊόντα που αποτελούνται αποκλειστικά από ουσίες άλλες από τον καπνό (διακρίσεις 2402 90 00 ή, εάν προορίζονται για ιατρικές χρήσεις, κεφάλαιο 30).

2402 90 00

Άλλα

Υπάγονται στη διάκριση αυτή τα πούρα, πουράκια και τσιγάρα που αποτελούνται αποκλειστικά από υποκατάστατα του καπνού, όπως τα τσιγάρα που κατασκευάζονται από φύλλα μιας ποικιλίας μαρουλιού, ειδικά παρασκευασμένα, και που δεν περιέχουν ούτε καπνό ούτε νικοτίνη.

2403

Άλλα καπνά και υποκατάστατα του καπνού, που έχουν βιομηχανοποιηθεί. Καπνά «ομογενοποιημένα» ή «ανασχηματισμένα». Εκχυλίσματα και βάμματα καπνού

2403 10 10
και
2403 10 90

Καπνός για κάπνισμα, έστω και αν περιέχει υποκατάστατα του καπνού σε οποιαδήποτε αναλογία

Ο καπνός για κάπνισμα είναι καπνός κομμένος ή τεμαχισμένος κατ' άλλο τρόπο, στριμμένος ή πιεσμένος σε πλάκες, ο οποίος είναι κατάλληλος για κάπνισμα χωρίς να χρειάζεται προηγούμενος άλλη βιομηχανική κατεργασία.

Τα απορρίμματα καπνού θεωρούνται ως καπνός για κάπνισμα, όταν είναι συσκευασμένα για τη λιανική πώληση, είναι κατάλληλα για κάπνισμα και δεν κατατάσσονται ως πούρα, πουράκια ή τσιγάρα (βλέπε τις επεξηγηματικές σημειώσεις των διακρίσεων 2402 10 00, 2402 20 10 και 2402 20 90).

Υπάγονται επίσης στις παρούσες διακρίσεις τα προϊόντα που αποτελούνται αποκλειστικά ή εν μέρει από ουσίες άλλες από τον καπνό και ανταποκρίνονται στον ανωτέρω ορισμό. Αντίθετα, αποκλείονται τα προϊόντα που αποτελούνται αποκλειστικά από ουσίες άλλες από τον καπνό και προορίζονται για ιατρικές χρήσεις (κεφάλαιο 30).

Υπάγεται επίσης στις διακρίσεις αυτές ο κομμένος καπνός (cut cigarette rag), οριστικό μείγμα καπνού που χρησιμοποιείται για την κατασκευή τσιγάρων.

2403 91 00

Καπνά «ομογενοποιημένα» ή «ανασχηματισμένα»

Βλέπε τις επεξηγηματικές σημειώσεις του ΕΣ, κλάση 2403, πρώτη παράγραφος, αριθμός 6.

2403 99 10**Καπνός για μάζημα και καπνός για εισπνοή (ταμπάκος)**

Ο καπνός για μάζημα είναι καπνός που παρουσιάζεται σε κυλίνδρους, σε ράβδους, σε λωρίδες, σε κύβους ή σε πλάκες, ειδικά παρασκευασμένος για μάζημα αλλά όχι για κάπνισμα, και είναι συσκευασμένος για τη λιανική πώληση.

Ο καπνός για εισπνοή (πρέζα) είναι καπνός σε σκόνη ή σε σπόρους ειδικά παρασκευασμένος για αναρρόφηση αλλά όχι για κάπνισμα.

Υπάγονται στη διάκριση αυτή τα προϊόντα που αποτελούνται εν μέρει από ουσίες άλλες από τον καπνό και πληρούν τις ανωτέρω οριζόμενες προϋποθέσεις.

2403 99 90**Άλλα**

Υπάγονται κυρίως στην παρούσα διάκριση:

1. τα εκχυλίσματα και βάμματα καπνού που αναφέρονται στις επεξηγηματικές σημειώσεις του ΕΣ, κλάση 2403, πρώτη παράγραφος, αριθμός 7·
2. η σκόνη καπνού·
3. οι καπνοί Βραζιλίας, στριμμένοι, που έχουν υποστεί ύγρανση και ζύμωση, συμπιεσμένοι σε δέματα και συσκευασμένοι σε δέματα (mangotes)·
4. ο διογκωμένος καπνός.

ΤΜΗΜΑ V

ΠΡΟΪΟΝΤΑ ΟΡΥΚΤΑ

ΚΕΦΑΛΑΙΟ 25

ΑΛΑΤΙ, ΘΕΙΟ, ΓΑΙΕΣ ΚΑΙ ΠΕΤΡΕΣ, ΓΥΨΟΣ, ΑΣΒΕΣΤΗΣ ΚΑΙ ΤΣΙΜΕΝΤΑ

- Σημείωση 1** Η επίπλευση αποσκοπεί στον αποχωρισμό του ωφέλιμου στοιχείου από το σύνδρομο ορυκτό. Πράγματι, με τη μέθοδο αυτή το ωφέλιμο στοιχείο συγκεντρώνεται στην επιφάνεια του νερού μέσα στο οποίο έχει εμβαπτισθεί, ενώ το σύνδρομο ορυκτό καθιζάνει στον πυθμένα.
- 2501 00** **Αλάτι (στο οποίο περιλαμβάνεται και το επιτραπέζιο και το μετουσιωμένο αλάτι) και χλωριούχο νάτριο καθαρό, έστω και σε υδατικό διάλυμα ή με προσθήκη αντισυσσωματικών ουσιών ή ουσιών που εξασφαλίζουν καλή ρευστότητα. Θαλασσινό νερό**
- 2501 00 31** **Που προορίζονται για χημική μεταποίηση (διαχωρισμός Na από Cl) για την παραγωγή άλλων προϊόντων**
- Στη διάκριση αυτή υπάγονται κυρίως, και εφόσον πληρούνται οι όροι που καθορίζουν οι αρμόδιες αρχές, το αλάτι, έστω και μετουσιωμένο, που προορίζεται για την παρασκευή υδροχλωρικού οξέος, χλωρίου, χλωριούχου ασβεστίου, νιτρικού νατρίου, υποχλωριώδους νατρίου, θεικών αλάτων, ανθρακικών αλάτων, υδροξειδίου του νατρίου, χλωρικού και υπερχλωρικού νατρίου, καθώς επίσης και μεταλλικού νατρίου.
- 2501 00 51** **Μετουσιωμένα ή που προορίζονται για άλλες βιομηχανικές χρήσεις (στις οποίες περιλαμβάνεται και ο εξευγενισμός), με εξαίρεση τη διατήρηση ή την παρασκευή προϊόντων που προορίζονται για τη διατροφή των ανθρώπων ή των ζώων**
- Η διάκριση αυτή περιλαμβάνει, εφόσον πληρούνται οι όροι που καθορίζουν οι αρμόδιες αρχές:
1. το μετουσιωμένο αλάτι ανεξαρτήτως του προορισμού του, με εξαίρεση το μετουσιωμένο αλάτι της διάκρισης 2501 00 31·
 2. το αλάτι που προορίζεται για εξευγενισμό. Ως εξευγενισμός νοείται αποκλειστικά ο καθαρισμός που γίνεται με διαδικασίες οι οποίες συνεπάγονται διάλυση του αλατιού·
 3. το αλάτι που προορίζεται για βιομηχανικές χρήσεις εκτός από το χημικό μετασχηματισμό, τη διατήρηση ή την παρασκευή προϊόντων που προορίζονται για τη διατροφή των ανθρώπων ή των ζώων. Θεωρείται ως βιομηχανικής χρήσης το αλάτι που προορίζεται να χρησιμοποιηθεί σε εργοστάσιο ως πρώτη ή βοηθητική ύλη σε κύκλο βιομηχανικής παραγωγής (π.χ. στη μεταλλουργία, τη βαφική, τη βυρσοδεψία, τη σαπωνοποιία, την ψυκτική βιομηχανία και την κεραμική).
- Σημειώνεται ότι το αλάτι (εκτός από το μετουσιωμένο) που διασκορπίζεται στους δρόμους για το λιώσιμο του χιονιού, υπάγεται στη διάκριση 2501 00 99.
- 2501 00 91** **Αλάτι κατάλληλο για την ανθρώπινη διατροφή**
- Το αλάτι που είναι κατάλληλο για την ανθρώπινη διατροφή είναι μη μετουσιωμένο και μπορεί να χρησιμοποιηθεί για μαγειρική ή επιτραπέζια χρήση και στη βιομηχανία καρύκευσης ή διατήρησης προϊόντων που προορίζονται για τη διατροφή του ανθρώπου. Είναι γενικά, αλάτι μεγάλης καθαρότητας και ομοιόμορφου άσπρου χρώματος.
- 2501 00 99** **Άλλα**
- Η διάκριση αυτή περιλαμβάνει π.χ. το μη μετουσιωμένο αλάτι, το οποίο διασκορπίζεται στους δρόμους για το λιώσιμο του χιονιού, καθώς και το αλάτι που χρησιμοποιείται για τη διατροφή ζώων (π.χ. συσσωματωμένο σε πέτρες για να γλείφεται από τα ζώα).

- 2503 00** **Θείο κάθε είδους, με εξαίρεση αυτό που παράγεται με εξάχνωση, με κατακρήμνιση και το κολλοειδές**
- 2503 00 10** **Θείο ακατέργαστο και θείο μη εξευγενισμένο**
 Στη διάκριση αυτή υπάγονται τα διάφορα είδη θείου που αναφέρονται στις επεξηγηματικές σημειώσεις του ΕΣ, κλάση 2503, πρώτη παράγραφος, αριθμοί 1 έως 4. Τα εν λόγω είδη θείου παρουσιάζονται συνήθως με μορφή κύβων, τεμαχίων ή σκόνης.
- 2503 00 90** **Άλλα**
 Η διάκριση αυτή περιλαμβάνει τα διάφορα είδη θείου που αναφέρονται στις επεξηγηματικές σημειώσεις του ΕΣ, κλάση 2503, πρώτη παράγραφος, αριθμοί 5 έως 7. Τα εν λόγω είδη θείου παρουσιάζονται γενικά με τη μορφή ράβδων ή μικρών χελωνών (πλακούντων) (εξευγενισμένο θείο) ή ακόμη και με μορφή σκόνης (θείο κοσκινισμένο, θείο λιχνισμένο, θείο λεπτότατα λειοτριβημένο — Micronisé).
- 2511** **Θεικό βάριο φυσικό (βαριτίνη). Ανθρακικό βάριο φυσικό (βιθερίτης), έστω και πυρωμένο, με εξαίρεση το οξειδίο του βαρίου της κλάσης 2816**
- 2511 10 00** **Θεικό βάριο φυσικό (βαριτίνη)**
 Η βαριτίνη φέρει, σε μικρότερο ή μεγαλύτερο βαθμό, προσμείξεις οξειδίου του σιδήρου, τριοξειδίου του αργιλίου, ανθρακικού νατρίου και διοξειδίου του πυριτίου. Επειδή στο εμπόριο ζητείται συνήθως το άσπρου χρώματος προϊόν, η βαριτίνη θρυμματίζεται, υφίσταται δηλαδή για να απομακρυνθούν τα χρωματιστά στοιχεία, που συνήθως είναι κιτρινωπά, κωνιοποιείται και, τέλος, εξευγενίζεται με υγρή άλεση.
- 2511 20 00** **Ανθρακικό βάριο φυσικό (βιθερίτης)**
 Ο βιθερίτης παρουσιάζεται με μορφή ορθορομβικών κρυστάλλων ή κιτρινωπών μαζών αδιάλυτων στο νερό.
- 2513** **Ελαφρόπετρα. Σμύριδα. Κορούνδιο φυσικό, γρανίτης φυσικός και άλλες φυσικές λειαντικές ύλες, έστω και θερμοικά επεξεργασμένες**
- 2513 19 00** **Άλλη**
 Η διάκριση αυτή περιλαμβάνει κυρίως την ελαφρόπετρα, θρυμματισμένη ή σε σκόνη.
- 2513 20 00** **Σμύριδα. Κορούνδιο φυσικό, γρανάτης φυσικός και άλλες φυσικές λειαντικές ύλες**
 Ο όρος «άλλες φυσικές λειαντικές ύλες» κατά την έννοια της διάκρισης αυτής, υποδηλώνει παραδείγματος χάρη, την τριπολίτιδα γη που δεν προέρχεται από διάτομα, η οποία έχει χρώμα γκριζο σταχτί και χρησιμοποιείται ως μαλακό λειαντικό ή ως στυλβωτικό.
- 2516** **Γρανίτης, πορφυρίτης, βασάλτης, ψαμμίτης και άλλες πέτρες για πελέκημα ή χτίσιμο, έστω και χοντρικά κατεργασμένα ή απλά κομμένα με πριόνι ή άλλο τρόπο, σε όγκους ή πλάκες σχήματος τετραγώνου ή ορθογωνίου**
 Όταν οι απλώς κομμένες σε τεμάχια πέτρες δεν έχουν ομοιόμορφο πάχος, η κατάταξή τους γίνεται με βάση το μεγαλύτερο πάχος.
- 2516 11 00** **Ακατέργαστος ή χοντρικά κατεργασμένος**
 Η επεξηγηματική σημείωση της διάκρισης 2515 11 του ΕΣ εφαρμόζεται αναλογικά.

2516 12 10 και 2516 12 90	<p>Απλά κομμένους, με πριόνι ή άλλο τρόπο, σε όγκους ή πλάκες σχήματος τετραγώνου ή ορθογωνίου</p> <p>Η επεξηγηματική σημείωση της διάκρισης 2515 12 του ΕΣ εφαρμόζεται αναλογικά.</p>
2516 21 00	<p>Ακατέργαστος ή χονδρικά κατεργασμένος</p> <p>Η επεξηγηματική σημείωση της διάκρισης 2515 11 του ΕΣ εφαρμόζεται αναλογικά.</p>
2516 22 10 και 2516 22 90	<p>Απλά κομμένους, με πριόνι ή άλλο τρόπο, σε όγκους ή πλάκες σχήματος τετραγώνου ή ορθογωνίου</p> <p>Η επεξηγηματική σημείωση της διάκρισης 2515 12 του ΕΣ εφαρμόζεται αναλογικά.</p>
2516 90 10	<p>Πορφυρίτης, σενίτης, λάβα, βασάλτης, γνεύσιος, τραχίτης και άλλες σκληρές παρόμοιες πέτρες, απλά κομμένες σε τεμάχια, με πριόνι ή άλλο τρόπο, σε όγκους ή πλάκες σχήματος τετραγώνου ή ορθογωνίου και πάχους ίσου ή κατώτερου των 25 cm</p> <p>Ο όρος «άλλες σκληρές παρόμοιες πέτρες», κατά την έννοια της παρούσας διάκρισης, υποδηλώνει το διαβάση, το διορίτη, το φωνόλιθο, το λιπαρίτη, το γάβρο, το λαβραδορίτη και τον περιδοτίτη.</p>
2516 90 90	<p>Άλλες</p> <p>Η διάκριση αυτή περιλαμβάνει:</p> <ol style="list-style-type: none"> 1. σκληρές πέτρες της διάκρισης 2516 90 10, σε μορφές διαφορετικές από αυτές που αναφέρονται στη διάκριση αυτή· 2. τους ασβεστόλιθους για πελέκημα ή κτίσιμο που δεν υπάγονται στην κλάση 2515, αυτούς δηλαδή, που έχουν πυκνότητα εμφανώς μικρότερη από 2,5 και είναι ακατέργαστοι, χονδρικά κατεργασμένοι ή απλώς κομμένοι, με πριόνι ή άλλο τρόπο, σε όγκους ή σε πλάκες τετραγώνου ή ορθογώνιου σχήματος και κάθε πάχους· 3. το σερπεντίνη ή οφίτη, ακατέργαστο, χονδρικά κατεργασμένο ή απλώς κομμένο, με πριόνι ή άλλο τρόπο, σε όγκους ή σε πλάκες τετραγώνου ή ορθογώνιου σχήματος και κάθε πάχους.
2518	<p>Δολομίτης, έστω και φρυγμένος ή πυρωμένος. Δολομίτης χονδρικά επεξεργασμένος ή απλά κομμένος, με πριόνι ή άλλο τρόπο, σε όγκους ή πλάκες σχήματος τετραγώνου ή ορθογωνίου. Δολομίτης φρυγμένος και χοντροαλεσμένος, αναμειγμένος με πίσσα ή άλλες συνδετικές ύλες</p>
2518 10 00	<p>Δολομίτης ούτε πυρωμένος ούτε φρυγμένος, με την ονομασία «ωμός»</p> <p>Ο ωμός δολομίτης είναι φυσικό διπλό ανθρακικό άλας του ασβεστίου και του μαγνησίου. Εξακολουθεί να κατατάσσεται στην παρούσα διάκριση ακόμη και όταν έχει υποστεί ελαφρά θερμοκή επεξεργασία η οποία δεν μεταβάλλει τη χημική του σύνθεση.</p> <p>Η διάκριση αυτή περιλαμβάνει τον ωμό δολομίτη, σε ακατέργαστη κατάσταση, χονδρικά επεξεργασμένο (χονδρικά τετραγωνισμένο) ή απλώς κομμένο, με πριόνι ή άλλο τρόπο, σε όγκους ή πλάκες τετραγώνου ή ορθογώνιου σχήματος.</p>
2518 20 00	<p>Δολομίτης πυρωμένος ή φρυγμένος</p> <p>Ο όρος «δολομίτης πυρωμένος ή φρυγμένος» υποδηλώνει το δολομίτη που έχει υποβληθεί σε εντονότερη θερμοκή επεξεργασία (περίπου 1 500° Κελσίου ή περισσότερο για το φρυγμένο και περίπου 800° για τον πυρωμένο δολομίτη) η οποία μεταβάλλει τη χημική του σύνθεση λόγω έκλυσης διοξειδίου του άνθρακα.</p>

- 2519 Ανθρακικό μαγνήσιο φυσικό (μαγνησίτης). Μαγνησία που αποκτήθηκε με τήξη με ηλεκτρισμό. Μαγνησία πυρωμένη αδρανής (φρυγμένη), έστω και αν περιέχει ελάχιστες ποσότητες άλλων οξειδίων που προστέθηκαν πριν από τη φούξη. Άλλο οξείδιο του μαγνησίου έστω και καθαρό**
- 2519 90 10 Οξείδιο του μαγνησίου, άλλο από το πυρωμένο φυσικό ανθρακικό μαγνήσιο (μαγνησίτη)**
- Η διάκριση αυτή περιλαμβάνει κυρίως:
1. το οξείδιο του μαγνησίου που λαμβάνεται με πύρωση του υδροξειδίου του μαγνησίου ή του ανθρακικού μαγνησίου (που λαμβάνεται με κατακρήμνιση) και το οποίο χρησιμοποιείται κυρίως στη φαρμακευτική: πρόκειται για μια άσπρη σκόνη με καθαρότητα 98 % ή μεγαλύτερη·
 2. το οξείδιο του μαγνησίου που λαμβάνεται με τήξη μέσα σε ηλεκτρική κάμινο τόξου: πρόκειται για άχρωμο γενικά προϊόν, η καθαρότητα του οποίου είναι μεγαλύτερη από εκείνη του προϊόντος που λαμβάνεται με πύρωση του μαγνησίτη, αλλά δεν υπερβαίνει συνήθως το 97 %·
 3. το οξείδιο του μαγνησίου που προέρχεται από το θαλασσινό νερό και λαμβάνεται με πύρωση του υδροξειδίου του μαγνησίου του λαμβανόμενου με κατακρήμνιση από το θαλασσινό νερό· η καθαρότητα του προϊόντος αυτού κυμαίνεται γενικά μεταξύ 91 και 98 % ενώ η χαρακτηριστική ακαθαρσία που περιέχει είναι το βόριο και μάλιστα σε ποσότητα μεγαλύτερη από την περιεχόμενη στην πυρωμένη αδρανή μαγνησία (φρυγμένη) (περίπου 100 ppm έναντι περίπου 40 ppm).
- 2520 Γύψος. Ανυδρίτης. Γύψος ψημένος, έστω και χρωματισμένος ή αναμειγμένος με μικρές ποσότητες ουσιών με σκοπό την επιτάχυνση ή επιβράδυνση του πήξιμάτος του**
- 2520 20 10 Οικοδομών**
- Ο γύψος οικοδομών παρασκευάζεται από ακατέργαστο γύψο (γυψόλιθο ή άλλες πρώτες ύλες που περιέχουν γύψο, όπως π.χ. υποπροϊόντα της χημικής βιομηχανίας), μέσω κατάλληλων μεθόδων προπαρασκευής και θερμικής επεξεργασίας. Κατά τη διάρκεια της επεξεργασίας προστίθενται ουσίες, οι οποίες προσδίδουν ιδιαίτερες ιδιότητες στο γύψο. Οι ουσίες αυτές είναι τα λεγόμενα στερεωτικά μέσα, τα οποία επιτρέπουν να τροποποιούνται κατά βούληση οι ιδιότητες του γύψου, όπως π.χ. η συνεκτικότητα ή η πρόσφυσή του, καθώς επίσης και οι επιβραδυντές ή επιταχυντές της πήξης.
- Ο γύψος οικοδομών χρησιμοποιείται π.χ. σαν στόκος, για την επικάλυψη τοίχων και οροφών, κατά την κατασκευή δομικών πλακών ή άλλων δομικών στοιχείων ή κατά την τοποθέτηση πλακιδίων (αρμολόγηση).
- 2523 Τσιμέντα υδραυλικά (στα οποία περιλαμβάνονται και εκείνα που δεν είναι σε σκόνη, με την ονομασία «clinkers», έστω και χρωματισμένα**
- 2523 90 10 Τσιμέντα υψικαμίνων**
- Τα τσιμέντα υψικαμίνων περιέχουν κατά βάρος τουλάχιστον 20 % τσιμέντο Portland και 36 % έως 80 % σκουριές υψικαμίνων, καθώς επίσης και το πολύ 5 % άλλα συστατικά του τσιμέντου.
- 2523 90 30 Τσιμέντα από σκόνες ηφαιστειογενείς**
- Τα τσιμέντα από ηφαιστειογενείς σκόνες περιέχουν κατά βάρος τουλάχιστον 60 % τσιμέντο Portland, το πολύ 40 % φυσικές ηφαιστειογενείς σκόνες και ιπτάμενη τέφρα, καθώς και το πολύ 5 % άλλα συστατικά του τσιμέντου.
- Για τον όρο «σκόνες ηφαιστειογενείς» βλέπε τις επεξηγηματικές σημειώσεις του ΕΣ κλάση 2530 μέρος Δ, παράγραφος 7.
- Η ιπτάμενη τέφρα είναι μια λεπτή ελαφρά σκόνη, η οποία λαμβάνεται με αποκονίωση των κωνιδών μορίων των αερίων καύσης των λεβήτων που τροφοδοτούνται με κωνιοποιημένο άνθρακα. Έχει χρώμα γκρι έως μαύρο.

2526	Στεατίτης φυσικός, έστω και χονδρικά κατεργασμένος ή απλά κομμένος, με προϊόν ή άλλο τρόπο, σε όγκους ή πλάκες σχήματος τετραγώνου ή ορθογωνίου. Τάλκης
2526 20 00	Θρυμματισμένα ή σε σκόνη Δεν περιλαμβάνεται στην παρούσα διάκριση η σκόνη τάλκη (τάλκ) που διατίθεται ως καλλυντικό σε συσκευασίες λιανικής πώλησης (κλάση 3304).
2528	Άλατα βορικά φυσικά και τα εμπλουτισμένα αυτών (πυρωμένα ή μη), με εξαίρεση τα βορικά άλατα που εξάγονται από τα φυσικά διαλύματα αλάτων. Βορικό οξύ φυσικό, που περιέχει μέχρι 85 % H_3BO_3 επί ξηρού προϊόντος
2528 10 00	Βορικά άλατα του νατρίου, φυσικά και τα συμπυκνώματά τους (έστω και πυρωμένα) Η διάκριση αυτή περιλαμβάνει κυρίως τον κερνίτη και το τίνκαλ, που ονομάζονται επίσης και φυσικοί βόρακες. Δεν περιλαμβάνει όμως το βορικό νάτριο (βόρακας εξευγενισμένος) που λαμβάνεται με χημική επεξεργασία του κερνίτη ή του τίνκαλ, ούτε τα βορικά άλατα του νατρίου που προέρχονται από την εξάτμιση των υδάτων ορισμένων αλυμρών λιμνών (κλάση 2840).
2528 90 00	Άλλα Η διάκριση αυτή περιλαμβάνει κυρίως: 1. τον πανδερμίτη και τον πρικεΐτη, που είναι βορικά άλατα του ασβεστίου· 2. το βορακίτη, που είναι χλωροβορικό άλας του μαγνησίου· 3. το φυσικό βορικό οξύ, που λαμβάνεται με εξάτμιση των υδάτων συμπύκνωσης των φυσικών ατμών που εκλύονται από το έδαφος ορισμένων περιοχών (Soffioni Ιταλίας), ή των υδάτων που αντλούνται από υπόγειες πηγές των περιοχών αυτών, αρκεί να περιέχει έως 85 % H_3BO_3 επί ξηρού προϊόντος. Αντίθετα το βορικό οξύ που περιέχει πάνω από 85 % H_3BO_3 επί ξηρού προϊόντος, υπάγεται στην κλάση 2810 00 00.
2530	Ορυκτές ύλες που δεν κατονομάζονται ούτε περιλαμβάνονται αλλού
2530 10 10 και 2530 10 90	Βερμικουλίτης, περλίτης και χλωρίτες, μη εκτονωμένοι Βλέπε τις επεξηγηματικές σημειώσεις του ΕΣ, κλάση 2530, (Δ), παράγραφος 3.
2530 40 00	Μαρμαρυγικά οξείδια του σιδήρου, φυσικά Τα φυσικά μαρμαρυγικά οξείδια του σιδήρου χρησιμοποιούνται ως αντισκωρικά χρωστικά. Τα προϊόντα αυτά περιέχουν σε φυσική κατάσταση 70 % ή περισσότερο ενωμένο σίδηρο υπολογιζόμενο σε Fe_2O_3 .
2530 90 95	Άλλα Βλέπε τις επεξηγηματικές σημειώσεις του ΕΣ, κλάση 2530 μέρη (Α) (εκτός των φυσικών μαρμαρυγικών οξειδίων του σιδήρου), (Β), (Γ) και (Δ) (εξαιρείται στο μέρος (Δ), η παράγραφος 3).

ΚΕΦΑΛΑΙΟ 26

ΜΕΤΑΛΛΕΥΜΑΤΑ, ΣΚΟΥΡΙΕΣ ΚΑΙ ΤΕΦΡΕΣ

2620

Τέφρες και υπολείμματα (άλλα από εκείνα που προέρχονται από την κατεργασία του σιδήρου ή του χάλυβα), που περιέχουν μέταλλο ή ενώσεις μετάλλων

2620 11 00

Συμπήγματα γαλβανισμού

Διακρίνουμε:

1. τα βαριά συμπήγματα γαλβανισμού, τα οποία είναι μεταλλικά προϊόντα ποικίλης και μη ομογενούς σύνθεσης, λιγότερο εύτηκτα και περισσότερο πυκνά από τον ψευδάργυρο, και τα οποία κατακάθονται στον πυθμένα του λουτρού υγρού ψευδαργύρου κατά την επιψευδαργύρωση, με εμβάπτιση σε θερμή κατάσταση, χαλύβδινων ελασιμάτων, σύρματος, σωλήνων, κ.λπ.

Τα συμπήγματα αυτά αποσύρονται από το λουτρό εμβάπτισης σε «πολτώδη» κατάσταση και χυτεύονται με τη μορφή φύλλων ή πλακών (χελωνών), η εξωτερική επιφάνεια των οποίων μπορεί να είναι τραχιά ή ακόμη και σπογγώδης.

Η κατά βάρος περιεκτικότητά τους σε σίδηρο κυμαίνεται από 2 έως 5 %, ενώ η περιεκτικότητά τους σε ψευδάργυρο ανέρχεται από 92 έως 94 % κατά βάρος. Αντίθετα, η περιεκτικότητά τους σε αργίλιο είναι γενικά χαμηλή: δεν υπερβαίνει το 0,2 έως 0,3 % κατά βάρος.

2. τα ελαφρά συμπήγματα γαλβανισμού ή «συμπήγματα επιφάνειας» τα οποία είναι μεταλλικά προϊόντα που παράγονται κατά το ξάφρισμα των λουτρών συνεχούς γαλβανισμού με τη μέθοδο *Senzimir*, και δεν περιέχουν συλλιπάσματα.

Τα συμπήγματα αυτά, λιγότερο πυκνά από τον ψευδάργυρο, επιπλέουν στην επιφάνεια των λουτρών. Αποσυρόμενα από τα λουτρά αυτά σε πολτώδη κατάσταση και χυτεύομενα με τη μορφή χελωνών, εμφανίζουν εξωτερική όψη λιγότερο ανώμαλη από εκείνη των προηγούμενων.

Η περιεκτικότητά τους σε σίδηρο είναι πολύ πιο χαμηλή: γενικά είναι κατώτερη του 0,5 % κατά βάρος. Αντίθετα, η περιεκτικότητά τους σε αργίλιο είναι μεγαλύτερη (1 έως 2 % κατά βάρος), ενώ η περιεκτικότητά τους σε ψευδάργυρο είναι της τάξης του 98 % κατά βάρος.

Τα συμπήγματα αυτά δεν πρέπει να συγχέονται με τα κράματα ψευδαργύρου (κλάση 7901): τα κράματα αυτά έχουν συνήθως κατά βάρος περιεκτικότητα σε αργίλιο 3 έως 5 %, ενώ μπορούν να περιέχουν και χαλκό σε ποσοστό που δεν υπερβαίνει το 3 % κατά βάρος. Τα κράματα αυτά όμως ανταποκρίνονται σε καθορισμένες τεχνικές προδιαγραφές, ενώ αντίθετα η σύσταση των συμπηγμάτων ψευδαργύρου δεν επιτρέπει την επωφελή χρησιμοποίησή τους παρά μόνο για μεταλλουργικό ή χημικό μετασχηματισμό.

2620 19 00

Άλλα

Η διάκριση αυτή περιλαμβάνει κυρίως:

1. τα συμπήγματα εξευγενισμού, τα οποία λαμβάνονται από τον πυθμένα των λουτρών εξευγενισμού του ακατέργαστου ψευδαργύρου και τα οποία περιέχουν μόλυβδο σε ποσοστό 4 έως 8 % κατά βάρος και σίδηρο σε ποσοστό έως 6 %.
2. τις τέφρες ψευδαργύρου, που αποτελούνται από ψευδάργυρο (65 έως 70 % κατά βάρος) και οξείδιο του ψευδαργύρου, με προσμείξεις άνθρακα και άλλων ακαθαρσιών.
3. τους αφρούς ψευδαργύρου, που αποτελούνται από μεταλλικό ψευδάργυρο, χλωριούχο ψευδάργυρο, χλωριούχο αμμώνιο, οξείδιο του ψευδαργύρου και οξείδιο του σιδήρου, και οι οποίοι λαμβάνονται από την επιφάνεια των λουτρών γαλβανισμού ή των κάδων ανάτηξης παλιού ψευδαργύρου.
4. τις λάσπες ψευδαργύρου (υπολείμματα ορισμένων βιομηχανικών μεθόδων που χρησιμοποιούν τον ψευδάργυρο ως αναγωγικό μέσο).

5. τα κατάλοιπα ψευδαργύρου (crasses), υπολείμματα που λαμβάνονται κατά την παρασκευή του οξειδίου του ψευδαργύρου από συμπήγματα ψευδαργύρου. Η περιεκτικότητά τους σε ψευδάργυρο ανέρχεται περίπου σε 60 % κατά βάρος, ενώ το υπόλοιπο αποτελείται από σίδηρο και άλλες ακαθαρσίες·
6. τα υπολείμματα οξειδίων του ψευδαργύρου που προέρχονται από την αποκονίωση των καπνών που παράγονται κατά την επανεπεξεργασία των διαφόρων μετάλλων ή κραμάτων, όπως π.χ. του ορείχαλκου. Τα εν λόγω υπολείμματα δεν πρέπει να συγχέονται:
 - με τα φαιά του ψευδαργύρου (διάκριση 3206 49 90), που είναι πολύ ακάθαρτα οξείδια του ψευδαργύρου τα οποία εμφανίζονται με τη μορφή σκόνης ομοιογενούς χρώματος και λεπτότητας και χρησιμοποιούνται ως χρωστικά,
 - με τις σκόνες του ψευδαργύρου, που λαμβάνονται από την κωνιοποίηση του λιωμένου ψευδαργύρου (διάκριση 7903 90 00), και με τις σκόνες του ψευδαργύρου που περιέχουν μεταλλικό ψευδάργυρο σε ποσοστό από 80 έως 94 % κατά βάρος, και που οι κόκκοι τους καλύπτονται από στρώμα οξειδίου του ψευδαργύρου (διάκριση 7903 10 00).

ΚΕΦΑΛΑΙΟ 27

**ΟΡΥΚΤΑ ΚΑΥΣΙΜΑ, ΟΡΥΚΤΑ ΛΑΔΙΑ ΚΑΙ ΠΡΟΪΟΝΤΑ ΤΗΣ ΑΠΟΣΤΑΞΗΣ ΑΥΤΩΝ.
ΑΣΦΑΛΤΩΔΕΙΣ ΥΛΕΣ. ΚΕΡΙΑ ΟΡΥΚΤΑ**

Γενικά

Αν δεν υπάρχει αντίθετη ένδειξη, ως «μέθοδοι ASTM» θεωρούνται οι μέθοδοι που εφαρμόζονται από την αμερικανική εταιρεία δοκιμών και υλικών (American society for testing and materials), που έχουν δημοσιευθεί στην έκδοση 1976 για τους ορισμούς και τις προδιαγραφές για τα πετρελαιοειδή και τα λιπαντικά.

Σημείωση 2

Για τον καθορισμό της περιεκτικότητας σε αρωματικά συστατικά εφαρμόζονται οι ακόλουθες μέθοδοι:

- προϊόντα το τελικό σημείο απόσταξης των οποίων δεν υπερβαίνει τους 315 °C: μέθοδος ASTM D 1319-70,
- προϊόντα το τελικό σημείο απόσταξης των οποίων είναι ανώτερο των 315 °C: βλέπε παράρτημα Α των επεξηγηματικών σημειώσεων του παρόντος κεφαλαίου.

Συμπληρωματική σημείωση 4

1. Με την επιφύλαξη των διατάξεων της συμπληρωματικής σημείωσης 4 ν, διευκρινίζεται ότι η προβλεπόμενη απαλλαγή ισχύει για όλα τα προϊόντα που χρησιμοποιούνται στο πλαίσιο κάποιας καθορισμένης κατεργασίας.

Κατά συνέπεια, όταν ένα προϊόν πετρελαίου υποβάλλεται π.χ. σε αλκυλίωση ή σε πολυμερισμό, η απαλλαγή καλύπτει ακόμη και το τμήμα του προϊόντος που δεν μετασχηματίζεται (δεν αλκυλιώνεται ούτε πολυμερίζεται).

2. Στην περίπτωση κατά την οποία πριν από την «καθορισμένη κατεργασία» πρέπει να προηγηθεί κάποια προκατεργασία (βλέπε την τελευταία παράγραφο της συμπληρωματικής σημείωσης 4), πρέπει να πληρούνται απαραίτητα δύο όροι για να ισχύει η απαλλαγή:

- α) το εισαγόμενο προϊόν πρέπει να υποβληθεί πράγματι σε «καθορισμένη κατεργασία» (π.χ. σε πυρόλυση)·
- β) η προκατεργασία πρέπει να είναι τεχνικά απαραίτητη προϋπόθεση της «καθορισμένης κατεργασίας».

Ως «προκατεργασίες» απαραίτητες για τα προϊόντα που προορίζονται να υποβληθούν σε «καθορισμένη κατεργασία» θεωρούνται οι εξής:

- α) η αφαίρεση των αερίων (απαερίωση)·
- β) η ξήρανση (αφυδάτωση)·
- γ) η αφαίρεση ορισμένων ελαφρών ή βαριών προϊόντων που μπορούν να παρακωλύσουν την κατεργασία·
- δ) η αφαίρεση ή ο μετασχηματισμός των μερκαπτανών (αποσκλήρυνση), άλλων θειούχων ενώσεων ή άλλων ουσιών, επιβλαβών για την κατεργασία·
- ε) η εξουδετέρωση·
- στ) η μετάγγιση (διαχωρισμός με κατακάθιση)·
- ζ) η αφαλάτωση.

Τα προϊόντα τα οποία λαμβάνονται ενδεχομένως κατά τη διάρκεια προεπεξεργασίας και δεν υποβάλλονται σε καθορισμένη κατεργασία, υπόκεινται στους τελωνειακούς δασμούς που ισχύουν για τα προϊόντα «τα προοριζόμενα για άλλες χρήσεις», ανάλογα με το είδος και την αξία των εισαγομένων προϊόντων και βάσει του καθαρού βάρους των λαμβανομένων προϊόντων.

Συμπληρωματική σημείωση 4 α)

Ως απόσταση «υπό κενό», νοείται η απόσταση που γίνεται υπό πίεση που δεν υπερβαίνει τα 400 millibars, στην κορυφή της στήλης.

Συμπληρωματική σημείωση 4 β)

Ως «επαναπόσταση με μέθοδο πολύ προωθημένης κλασματοποίησης», νοούνται οι μέθοδοι απόσταξης εκτός από την απόσταση υπό ατμοσφαιρική πίεση (**topping**) οι οποίες εφαρμόζονται σε βιομηχανικές εγκαταστάσεις συνεχούς ή μη συνεχούς κύκλου, και χρησιμοποιούν αποστάγματα των διακρίσεων 2710 00 11 έως 2710 00 68, 2711 11 00, 2711 12 91 έως 2711 19 00, 2711 21 00 και 2711 29 00 (εκτός από το προπάνιο με καθαρότητα τουλάχιστον 99 %), με στόχο τη λήψη:

1. αμιγών υδρογονανθράκων υψηλής καθαρότητας (τουλάχιστον 90 % για τις ολεφίνες και τουλάχιστον 95 % για τους άλλους υδρογονάνθρακες). Τα μείγματα ισομερών που έχουν την ίδια οργανική σύνθεση θεωρούνται ως αμιγείς υδρογονάνθρακες.

Διευκρινίζεται ότι επιτρέπονται μόνο οι κατεργασίες με τις οποίες λαμβάνονται τουλάχιστον τρία διαφορετικά προϊόντα. Ο περιορισμός αυτός δεν ισχύει όταν η κατεργασία συνεπάγεται διαχωρισμό ισομερών. Ας σημειωθεί ότι όσον αφορά τα ξυλόλια, το αιθυλοβενζόλιο θεωρείται ως ισομερές τους·

2. των προϊόντων των διακρίσεων 2707 10 10 έως 2707 30 90, 2707 50 10 και 2707 50 90 και 2710 00 11 έως 2710 00 68:

α) για τα οποία δεν επιτρέπεται επικάλυψη του τελικού σημείου βρασμού ενός κλάσματος και του αρχικού σημείου βρασμού του επόμενου κλάσματος και στα οποία η διαφορά θερμοκρασίας μεταξύ των σημείων απόσταξης του 5 % και του 90 % κατ' όγκον (συμπεριλαμβανομένων των απωλειών), δεν υπερβαίνει τους 60 °C, σύμφωνα με τη μέθοδο ASTM D 86-67 (αναθεώρηση 1972)·

β) για τα οποία επιτρέπεται επικάλυψη του τελικού σημείου βρασμού ενός κλάσματος και του αρχικού σημείου βρασμού του επόμενου κλάσματος, και στα οποία η διαφορά θερμοκρασίας μεταξύ των σημείων απόσταξης του 5 % και του 90 % κατ' όγκον (συμπεριλαμβανομένων των απωλειών), δεν υπερβαίνει τους 30 °C, σύμφωνα με τη μέθοδο ASTM D 86-67 (αναθεώρηση 1972).

Συμπληρωματική σημείωση 4 γ)

Ο όρος «πυρόλυση» (**cracking**) υποδηλώνει τις βιομηχανικές κατεργασίες που αποσκοπούν στη διάσπαση των μορίων των πετρελαιοειδών και στη μεταβολή της χημικής τους σύστασης μέσω της θερμότητας, με ή χωρίς πίεση, και με ή χωρίς τη βοήθεια καταλύτη. Με τις κατεργασίες αυτές λαμβάνονται κυρίως μείγματα ελαφρότερων υδρογονανθράκων, υγρών ή αερίων, σε κανονικές συνθήκες θερμοκρασίας και πίεσης.

Οι κυριότερες πυρολυτικές κατεργασίες είναι οι εξής:

1. η θερμική πυρόλυση·
2. η καταλυτική πυρόλυση·
3. η ατμοπυρόλυση (**steamcracking**) για τη λήψη αερίων υδρογονανθράκων·
4. η υδρογονωτική πυρόλυση·
5. η αφυδρογόνωση·
6. η απαλκυσίωση·
7. η εξανθράκωση ή κωκοποίηση (**coking**)·
8. η ιξωδόλυση (**visbreaking**).

Συμπληρωματική σημείωση 4 δ)	<p>Ο όρος «ανασχηματισμός ή αναμόρφωση» (reforming) υποδηλώνει τις θερμικές και καταλυτικές κατεργασίες ελαφρών ή μεσαίων λαδιών που αποσκοπούν στην αύξηση της περιεκτικότητάς τους σε αρωματικά συστατικά. Η καταλυτική αναμόρφωση χρησιμοποιείται π.χ. για τη μετατροπή των ελαφρών λαδιών της πρώτης απόσταξης σε ελαφρά λάδια με μεγαλύτερο αριθμό οκτανίου (με υψηλή περιεκτικότητα σε αρωματικούς υδρογονάνθρακες) ή σε μείγματα υδρογονανθράκων που περιέχει βενζόλιο, τολουόλιο, ξυλόλιο, αιθυλοβενζόλιο, κ.λπ.</p> <p>Οι κυριότερες μέθοδοι καταλυτικού ανασχηματισμού ή αναμόρφωσης (reforming) είναι εκείνες στις οποίες χρησιμοποιείται ως καταλύτης η πλατίνα.</p>
Συμπληρωματική σημείωση 4 ε)	<p>Ο όρος «εκχύλιση με εκλεκτικούς διαλύτες» υποδηλώνει τις μεθόδους διαχωρισμού ομάδων προϊόντων με διαφορετική μοριακή δομή, μέσω ειδικών διαλυτών που έχουν εκλεκτική διαλυτική δραστηριότητα (π.χ. φουρφουρόλη, φαινόλη, διχλωροαιθυλαιθέρας, θειικός ανυδρίτης, νιτροβενζόλιο, ουρία και ορισμένα παράγωγά της, ακετόνη, προπάνιο, αιθυλική μεθυλοκετόνη, ισοβουτυλική μεθυλοκετόνη, γλυκόλη, μορφολίνη, κ.λπ.).</p>
Συμπληρωματική σημείωση 4 ζ)	<p>Ο όρος «πολυμερισμός» υποδηλώνει τις βιομηχανικές μεθόδους με τις οποίες ακόρεστοι υδρογονάνθρακες σχηματίζουν ένα ή περισσότερα από τα πολυμερή ή συμπολυμερή τους, με ή χωρίς τη βοήθεια της θερμότητας και με ή χωρίς τη χρησιμοποίηση καταλύτη.</p>
Συμπληρωματική σημείωση 4 η)	<p>Ο όρος «αλκυλίωση» υποδηλώνει κάθε θερμική ή καταλυτική αντίδραση κατά την οποία ακόρεστοι υδρογονάνθρακες ενώνονται με οποιουδήποτε άλλους υδρογονάνθρακες και κυρίως με ισοπαραφίνες ή αρωματικούς υδρογονάνθρακες.</p>
Συμπληρωματική σημείωση 4 θ)	<p>Ο όρος «ισομερισμός» υποδηλώνει το μετασχηματισμό της δομής των συστατικών των πετρελαιοειδών χωρίς μεταβολή του εμπειρικού τους τύπου.</p>
Συμπληρωματική σημείωση 4 λ)	<p>Από τις μεθόδους αποπαραφίνωσης, κατά την έννοια της παρούσας συμπληρωματικής σημείωσης, μπορούν να αναφερθούν ενδεικτικά οι εξής:</p> <ol style="list-style-type: none"> 1. η αποπαραφίνωση με ψύξη (με ή χωρίς διαλύτες) 2. η μικροβιολογική κατεργασία 3. η αποπαραφίνωση με χρησιμοποίηση ουρίας 4. η κατεργασία με μοριακά κόσκινα.
Συμπληρωματική σημείωση 4 ν)	<p>Ο όρος «απόσταξη με ατμοσφαιρική πίεση» υποδηλώνει την απόσταξη που γίνεται υπό πίεση της τάξης των 1 013 millibars, μετρημένη στην κορυφή της στήλης.</p>
Συμπληρωματική σημείωση 5	<ol style="list-style-type: none"> 1. Ο όρος «χημικός μετασχηματισμός» υποδηλώνει κάθε διεργασία που αποσκοπεί στο μοριακό μετασχηματισμό ενός ή περισσότερων συστατικών του υποβαλλόμενου σε επεξεργασία πετρελαιοειδούς. <p>Δεν θεωρείται ως «χημικός μετασχηματισμός», π.χ., η απλή ανάμειξη ενός πετρελαιοειδούς με άλλο προϊόν, πετρελαιοειδές ή μη. Γι' αυτόν ακριβώς το λόγο η προσθήκη ελαφρούς κηροζίνης (white spirit), π.χ., σε χρώμα ή λιπαντικού λαδιού σε μελάνι τυπογραφείου θεωρείται ότι δεν ανταποκρίνεται στον ορισμό του «χημικού μετασχηματισμού». Το ίδιο συμβαίνει και με οποιαδήποτε χρησιμοποίηση πετρελαιοειδών ως διαλυτών ή ως καυσίμων.</p>

2. Παραδείγματα «χημικού μετασχηματισμού»

- α) κατεργασία με αλογόνα ή αλογονωμένες ενώσεις:
- I) αντίδραση του προπυλενίου που περιέχεται σε αέριο κλάσμα πετρελαίου, με στόχο τη λήψη οργανικών παραγώγων (π.χ., οξειδίου του προπυλενίου)
 - II) κατεργασία κλασμάτων πετρελαίου [βενζίνης, κηροζίνης, πετρελαίου εσωτερικής καύσης (gas-oil), παραφίνης, κηρών από πετρέλαιο ή παραφινούχων υπολειμμάτων, με χλώριο ή χλωριούχες ενώσεις] με στόχο τη λήψη χλωροπαραφινών
- β) κατεργασία με βάσεις (υδροξείδια του νατρίου, του καλίου, του αμμωνίου κ.λπ.) με στόχο τη λήψη ναφθενικών οξέων
- γ) κατεργασία με θειικό οξύ και με τον ανυδρίτη του με στόχο:
- I) τη λήψη σουλφονικών αλάτων
 - II) τη λήψη (με εκχύλιση ή μη) ισοβουτυλενίου
 - III) τη σύλφωση των πετρελαίων εσωτερικής καύσης (gas-oil) ή των λιπαντικών λαδιών.
Το λάδι που προστίθεται μετά τη σύλφωση δεν καλύπτεται από την απαλλαγή
- δ) σουλφοχλωρίωση
- ε) ενυδάτωση, κυρίως για τη λήψη αλκοολών μέσω του μετασχηματισμού ακόρεστων υδρογονανθράκων που περιέχονται σε αέριο κλάσμα πετρελαίου
- ζ) κατεργασία με μηλεϊνικό ανυδρίτη, κυρίως δε κατεργασία μείγματος βουταδιενίου με αέριο κλάσμα πετρελαίου που περιέχει 4 άτομα άνθρακα, με στόχο τη λήψη τετραυδροφθαλκικού οξέος
- η) κατεργασία με φαινόλη όπως π.χ. αντίδραση ολεφινών του πετρελαίου και φαινολών, με παρουσία καταλύτη, με στόχο τη λήψη αλκυλοφαινολών
- θ) οξείδωση:
- I) οξείδωση βαριών λαδιών για τη λήψη των φυσικών ασφάλτων της διάκρισης 2713 20 00
 - II) οξείδωση πετρελαιοειδών κάθε είδους, με στόχο τη λήψη πιο σύνθετων χημικών προϊόντων, οξέων, αλδευδών, κετονών, αλκοολών κ.λπ., όπως π.χ. η υποπίεση και εν θερμώ οξείδωση ελαφρών κλασμάτων, με στόχο τη λήψη οξικού, μυρμηγκικού, προπιονικού και ηλεκτρικού οξέος
- ι) αφυδρογόνωση, π.χ.:
- I) των ναφθενικών υδρογονανθράκων για τη λήψη αρωματικών υδρογονανθράκων (π.χ. βενζολίων)
 - II) παραφινικών υδρογονανθράκων για τη λήψη των υγρών ολεφινών που χρησιμοποιούνται π.χ. για την παρασκευή των βιοαποικοδομήσιμων αλκυλοβενζολίων
- κ) οξοσύνθεση
- λ) αναντίστρεπτη προσθήκη βαριών λαδιών σε μακροπολυμερή (φυσικό ή συνθετικό λατέξ, βουτυλοκαουτσούκ, πολυστυρόλιο κ.λπ.)
- μ) παρασκευή των προϊόντων της κλάσης 2803 00
- ν) νίτρωση για τη λήψη νιτροπαραγώγων
- ξ) βιολογική κατεργασία ορισμένων κλασμάτων του πετρελαίου που περιέχουν ή παραφίνες, με στόχο τη λήψη πρωτεϊνών ή άλλων οργανικών συμπλόκων.

Συμπληρωματική σημείωση 6

1. Αυτή η συμπληρωματική σημείωση αφορά μόνο τα προϊόντα της διάκρισης 2710 00 85.
2. Για την εφαρμογή της, τα εισαγόμενα λάδια πρέπει να αναμειγνύονται μέσα στην επικράτεια της Κοινότητας από επιχειρήσεις που διαθέτουν το προβλεπόμενο υλικό. Τα λάδια αυτά πρέπει να υποβάλλονται σε κατεργασία με στόχο τη μεταπώλησή τους.

Το εισαγόμενο προϊόν πρέπει να αναμειγνύεται:

- I) είτε με άλλα ορυκτά, φυτικά, ζωικά ή συνθετικά λάδια,
- II) είτε με προϊόντα της κλάσης 3811,
- III) είτε με αυξητικά του ιξώδους (παχυντικά) (π.χ. γραφίτης, τάλκης, μπεντονίτης, σαπούνια, δισουλφίδιο του μολυβδαινίου, κεριά πολυμερισμού, εριολίπος (λανολίνη),

ανεξαρτήτως του αν οι εν λόγω τρεις ομάδες προϊόντων εισάγονται ή λαμβάνονται από την εγχώρια αγορά.

Εφόσον τα εισαγόμενα λάδια αναμειγνύονται με ένα τουλάχιστον από τα προαναφερόμενα προϊόντα, επιτρέπεται η προσθήκη και άλλων προϊόντων, αρκεί το τελικό προϊόν να είναι λάδι, λίπος ή λιπαντικό παρασκευάσμα.

Ως «ανάμεικτα», κατά την έννοια της παρούσας συμπληρωματικής σημείωσης, θεωρούνται μόνο τα τελικά προϊόντα που παρουσιάζουν τεχνικά, φυσικά ή χημικά χαρακτηριστικά διαφορετικά από εκείνα των εισαγόμενων ελαίων. Αυτή η μεταβολή των χαρακτηριστικών πρέπει να μπορεί να διαπιστωθεί με αναλύσεις.

3. Παρά το γεγονός ότι η συσκευασία γίνεται συνήθως με αυτόματα ή ημιαυτόματα μηχανήματα, επιτρέπεται επίσης και η χρησιμοποίηση μηχανημάτων απλής κατασκευής που προορίζονται για το γέμισμα βαρελιών, μπετονιών, κουτιών και ανάλογων δοχείων.

Ωστόσο, παρά το γεγονός ότι η συμπληρωματική σημείωση 6 απαιτεί τη χρησιμοποίηση μηχανημάτων συσκευασίας, τα αναμειγνυόμενα προϊόντα μπορούν επίσης να πουληθούν χύμα.

2701**Λιθάνθρακες. Πλίνθοι, σφαίρες και παρόμοια στερεά καύσιμα που παίρνονται από το λιθάνθρακα**

Διευκρινίζεται ότι το καύσιμο που διατίθεται στην ισπανική αγορά με την ονομασία «μαύρος λιγνίτης» και προέρχεται από τις λεκάνες Teruel, Mequinenza, Pirenaica και Baleares, θεωρείται ως λιθάνθρακας της παρούσας κλάσης.

2701 12 10**Λιθάνθρακας σε σκόνη (ΕΚΑΧ)**

Ο λιθάνθρακας σε σκόνη περιέχει 19% έως 41% πτητικά συστατικά.

2702**Λιγνίτες, έστω και συσσωματωμένοι, με εξαίρεση το γαγάτη**

Οι λιγνίτες καίγονται με μεγάλη αλλά όχι πολύ θερμή φλόγα που συνοδεύεται από μαύρο καπνό και δυσάρεστη οσμή. Συνήθως διακρίνονται τα εξής είδη: οι ινώδεις λιγνίτες, που η ινώδης επιφάνεια θραύσης τους θυμίζει το αρχικό ξύλο και έχουν υψηλή περιεκτικότητα σε υγρασία (έως 50%)· ο κοινοί ή γαιώδεις λιγνίτες, καφές ή μαύροι, οι οποίοι περιέχουν λιγότερη υγρασία από ό,τι οι προηγούμενοι (περίπου 15%) και έχουν γαιώδη επιφάνεια θραύσης· οι ασφαλτούχοι ή πισσούχοι (παχείς) λιγνίτες που μαλακώνουν όταν θερμανθούν, πράγμα που επιτρέπει την εύκολη πλινθοποίησή τους, και οι κηρώδεις λιγνίτες, που έχουν κηρώδη επιφάνεια θραύσης και μεγάλη περιεκτικότητα σε κηρό.

Δεν υπάγεται στην παρούσα κλάση το καύσιμο που διατίθεται στην ισπανική αγορά με την ονομασία «μαύρος λιγνίτης» και παράγεται στις λεκάνες Teruel, Mequinenza, Pirenaica και Baleares (κλάση 2701).

- 2704 00** **Οπτάνθρακας (κοκ) και ημιοπτάνθρακας από λιθάνθρακα, λιγνίτη ή τύρφη, έστω και συσσωματωμένοι. Άνθρακας αποστακτικού κέρατος**
- 2704 00 11** **Οπτάνθρακας (κοκ) και ημιοπτάνθρακας από λιθάνθρακα**
και
2704 00 19 Το κοκ από λιγνίτη διαφέρει από το λιθάνθρακα ως προς το ότι καίγεται εύκολα και σχεδόν χωρίς φλόγα, επιπλέον δε διατηρεί το πορώδες και τη διαπερατότητά του από τα αέρια μετά την καύση του. Είναι άτηκτο, πιο σκληρό και έχει μικρότερη περιεκτικότητα σε θείο και μεγαλύτερη σε άνθρακα. Σε αντίθεση με το κοκ που λαμβάνεται με απανθράκωση λιθάνθρακα σε υψηλή θερμοκρασία (από 1000 έως 1200°C) και χωρίς παροχή αέρα, ο ημιοπτάνθρακας προέρχεται από την απανθράκωση (με μειωμένη παροχή αέρα) του λιθάνθρακα σε θερμοκρασία που κυμαίνεται από 450 έως 700°C.
- 2704 00 11** **Που προορίζονται για την παρασκευή ηλεκτροδίων**
- Η διάκριση αυτή περιλαμβάνει τους οπτάνθρακες και ημιοπτάνθρακες από λιθάνθρακα που χρησιμοποιούνται για την κατασκευή ηλεκτροδίων τα οποία προορίζονται γενικά για την παραγωγή σιδηροκραμάτων. Οι οπτάνθρακες και ημιοπτάνθρακες της διάκρισης αυτής είναι εξαιρετικά καθαροί (πολύ χαμηλής περιεκτικότητας σε τέφρα) και έχουν συνήθως τη μορφή μικρών βόλων.
- 2704 00 19** **Άλλοι (ΕΚΑΧ)**
- Στη διάκριση αυτή υπάγονται κυρίως το κοκ που λαμβάνεται ως υποπροϊόν της παρασκευής του φωταερίου, καθώς επίσης και οι μεταλλουργικοί οπτάνθρακες και ημιοπτάνθρακες που παράγονται με ειδική κατεργασία για τις ανάγκες της μεταλλουργικής βιομηχανίας (οπτάνθρακες υψικαμίνου) και οι οποίοι, σε αντίθεση με το κοκ φωταερίου, είναι σκληρά και ανθεκτικά προϊόντα που εμφανίζονται με μορφή μεγάλων τεμαχίων αργυροειδούς όψης.
- 2704 00 30** **Οπτάνθρακας (κοκ) και ημιοπτάνθρακας από λιγνίτη (ΕΚΑΧ)**
- Οι λιγνίτες είναι ακατάλληλοι για την παραγωγή οπτανθράκων με απανθράκωση σε υψηλή θερμοκρασία. Αντίθετα, είναι δυνατή, με απόσταξη σε χαμηλή θερμοκρασία, η λήψη ενός ημιοπτάνθρακα που καίγεται χωρίς να αναδίδει καπνό, έχει σπογγώδη υφή και στυλπνή όψη, δεν λερώνει, ενώ επίσης ανάβει και καίγεται εύκολα.
- 2704 00 90** **Άλλα**
- Η διάκριση αυτή περιλαμβάνει:
1. τα προϊόντα που λαμβάνονται με απανθράκωση της τύρφης· τα προϊόντα αυτά αναδίδουν κατά την καύση τους μια έντονη και δυσάρεστη οσμή, και χρησιμοποιούνται κυρίως για την τροφοδοσία των βιομηχανικών καμίνων·
 2. τον άνθρακα αποστακτικού κέρατος (βλέπε τις επεξηγηματικές σημειώσεις του ΕΣ, κλάση 2704, τέταρτη και πέμπτη παράγραφος).
- 2707** **Λάδια και άλλα προϊόντα που προέρχονται από την απόσταξη σε υψηλή θερμοκρασία των πισσών από λιθάνθρακα. Ανάλογα προϊόντα στα οποία τα αρωματικά συστατικά υπερισχύουν κατά βάρος από τα μη αρωματικά συστατικά**
- Όσον αφορά τον καθορισμό της περιεκτικότητας σε αρωματικά συστατικά, βλέπε τις επεξηγηματικές σημειώσεις της σημείωσης 2 του παρόντος κεφαλαίου.
- 2707 10 10** **Βενζόλες**
και
2707 10 90 Βλέπε τη σημείωση διακρίσεων 3 του παρόντος κεφαλαίου.
- Στις διακρίσεις αυτές υπάγεται μόνο το βενζόλιο με καθαρότητα κατά βάρος κατώτερη του 95%. Το βενζόλιο με καθαρότητα κατά βάρος 95% ή περισσότερο υπάγεται στη διάκριση 2902 20 10 ή 2902 20 90.

- 2707 20 10**
και
2707 20 90
- Τολουόλες**
- Βλέπε τη σημείωση διακρίσεων 3 του παρόντος κεφαλαίου.
- Στις διακρίσεις αυτές υπάγεται μόνο το τολουόλιο με καθαρότητα κατά βάρος κατώτερη του 95 %. Το τολουόλιο με καθαρότητα κατά βάρος 95 % ή περισσότερο υπάγεται στη διάκριση 2902 30 10 ή 2902 30 90.
- 2707 30 10**
και
2707 30 90
- Ξυλόλες**
- Βλέπε τη σημείωση διακρίσεων 3 του παρόντος κεφαλαίου.
- Στις διακρίσεις αυτές υπάγονται μόνο τα ξυλόλια καθαρότητας κατώτερης του 95 % κατά βάρος (ορθο-, μετα-, παρα-ισομερή, μεμονωμένα ή σε μείγμα) που καθορίζεται με αέρια χρωματογραφία. Το ξυλόλιο με καθαρότητα κατά βάρος 95 % ή περισσότερο υπάγεται στις διακρίσεις 2902 41 00 έως 2902 44 90.
- 2707 40 00**
- Ναφθαλίνη**
- Βλέπε τη σημείωση διακρίσεων 3 του παρόντος κεφαλαίου.
- Στη διάκριση αυτή υπάγεται μόνο το ναφθαλίνιο (ναφθαλίνη) το σημείο πήξης του οποίου, σύμφωνα με τη μέθοδο που περιγράφεται στο παράρτημα Β των επεξηγηματικών σημειώσεων του κεφαλαίου αυτού, είναι κατώτερο του 79,4°C. Αντίθετα, το εν λόγω προϊόν κατατάσσεται στη διάκριση 2902 90 10 αν το σημείο πήξης του είναι ίσο ή μεγαλύτερο από 79,4°C.
- Δεν υπάγονται στην παρούσα διάκριση οι ομόλογες ενώσεις του ναφθαλινίου (διακρίσεις 2707 50 10 και 2707 50 90, 2707 91 00 έως 2707 99 99, 2902 90 10 έως 2902 90 80 ή 3817 20 00, ανάλογα με την περίπτωση).
- 2707 50 10**
και
2707 50 90
- Άλλα μείγματα αρωματικών υδρογονανθράκων που αποστάζουν 65 % ή περισσότερο του όγκου τους (με τις απώλειες) στους 250°C σύμφωνα με τη μέθοδο ASTM D 86**
- Στις διακρίσεις αυτές υπάγονται τα μείγματα στα οποία υπερισχύουν οι αρωματικοί υδρογονάνθρακες, εκτός από το βενζόλιο, το τολουόλιο, τα ξυλόλια, το ναφθαλίνιο και τα οποία αποστάζουν το 65 % ή και περισσότερο του όγκου τους (συμπεριλαμβανομένων των απωλειών) έως τους 250°C σύμφωνα με τη μέθοδο ASTM D 86-67 (αναθεώρηση 1972).
- 2707 60 00**
- Φαινόλες**
- Βλέπε τις σημειώσεις διακρίσεων, σημείωση 3 του παρόντος κεφαλαίου.
- Η διάκριση αυτή περιλαμβάνει:
1. φαινόλες που λαμβάνονται από την απόσταξη λιπανθρακόπισσας υψηλής θερμοκρασίας, καθώς επίσης και τα ανάλογα προϊόντα στα οποία τα αρωματικά συστατικά υπερισχύουν κατά βάρος σε σχέση με τα αντίστοιχα μη αρωματικά.
- Αντίθετα, τα άλατα της φαινόλης δεν υπάγονται στην παρούσα διάκριση (γενικά υπάγονται στην κλάση 2907 ή στη διάκριση 3824 90 95).
2. κρεσόλες (μείγματα ισομερών ή μεμονωμένα ισομερή), με συνολική περιεκτικότητα σε κρεσόλες κατώτερη του 95 % κατά βάρος (που καθορίζεται με αέρια χρωματογραφία). Σε περίπτωση που η περιεκτικότητα είναι 95 % ή περισσότερο κατά βάρος, τα προϊόντα αυτά υπάγονται στη διάκριση 2907 12 00.
 3. ξυλενόλες (μείγματα ισομερών ή μεμονωμένα ισομερή), με συνολική περιεκτικότητα σε ξυλενόλες κατώτερη του 95 % κατά βάρος (που καθορίζεται με αέρια χρωματογραφία). Σε περίπτωση που η περιεκτικότητα είναι ίση ή ανώτερη του 95 % κατά βάρος, τα προϊόντα αυτά υπάγονται στη διάκριση 2907 14 00.

4. άλλες φαινόλες που περιέχουν έναν ή περισσότερους βενζολικούς δακτυλίους με μία ή περισσότερες ρίζες υδροξυλίου, εφόσον δεν πρόκειται για φαινόλες καθορισμένης χημικής σύστασης της κλάσης 2907. Ενδεικτικά μπορεί να αναφερθεί η φαινόλη (C₆H₅OH) με καθαρότητα κατά βάρος κατώτερη του 90 %.

2707 99 11
και
2707 99 19

Λάδια ακατέργαστα

Στις διακρίσεις αυτές υπάγονται:

1. τα προϊόντα που λαμβάνονται κατά την πρώτη απόσταξη της λιθανθρακόπισσας υψηλής θερμοκρασίας.

Η εν λόγω λιθανθρακόπισσα υψηλής θερμοκρασίας παράγεται συνήθως στις μεταλλουργικές εγκαταστάσεις οπτανθρακοποίησης και σε θερμοκρασία μεγαλύτερη των 900°C. Τα προϊόντα που παράγονται κατά την απόσταξη της εν λόγω λιθανθρακόπισσας περιέχουν όχι μόνο υδρογονάνθρακες στους οποίους υπερέχουν κατά βάρος οι αρωματικοί υδρογονάνθρακες, αλλά και αζωτούχες, οξυγονούχες ή θειούχες ενώσεις, και, συνήθως, ακαθαρσίες. Γενικά, τα προϊόντα αυτά πρέπει να υποβληθούν σε περαιτέρω κατεργασία πριν από τη χρησιμοποίησή τους.

2. τα ανάλογα προϊόντα στα οποία το βάρος των αρωματικών συστατικών είναι μεγαλύτερο από το βάρος των μη αρωματικών συστατικών.

Θεωρούνται ως «ανάλογα» τα προϊόντα η σύσταση των οποίων είναι ποιοτικά παρόμοια με εκείνη των προϊόντων που περιγράφονται στην παράγραφο 1 παραπάνω.

Ωστόσο, τα προϊόντα αυτά μπορούν, σε σχέση με τα προϊόντα που περιγράφονται στην παράγραφο 1 παραπάνω, να έχουν υψηλότερο ποσοστό αλειφατικών και ναφθενικών υδρογονανθράκων, καθώς και φαινολικών προϊόντων, όπως επίσης και χαμηλότερο ποσοστό πολυπυρηνικών αρωματικών υδρογονανθράκων.

Εξάλλου, στα εν λόγω προϊόντα παρατηρείται συνήθως, όσον αφορά τους υδρογονάνθρακες, υπεροχή, κατά βάρος, των αρωματικών υδρογονανθράκων.

Υπάγονται επίσης στις παρούσες διακρίσεις, π.χ., τα λάδια που λαμβάνονται με εκχύλιση του βενζολίου μετά το πλύσιμο του αερίου που παράγεται κατά την οπτανθρακοποίηση του λιθάνθρακα.

2707 99 30

Θειούχες κεφαλές

Ως θειούχες κεφαλές, κατά την έννοια της παρούσας διάκρισης, θεωρούνται μόνο τα ελαφρά προϊόντα που λαμβάνονται κατά την πρώτη απόσταξη των ακάθαρτων λαδιών από πίτσες, περιέχουν θειούχες ενώσεις (διθειάνθρακες, μερκαπτάνες, θειοφαινίνο κ.λπ.) και υδρογονάνθρακες, με υπεροχή των μη αρωματικών υδρογονανθράκων, και αποστάζουν το 90 % ή και περισσότερο του όγκου τους σε θερμοκρασία μικρότερη από 80°C.

2707 99 50

Βασικά προϊόντα

Βασικά προϊόντα, κατά την έννοια της παρούσας διάκρισης, είναι τα αζωτούχα με βασική ομάδα, αρωματικά ή/και ετεροκυκλικά προϊόντα.

Στη διάκριση αυτή υπάγονται κυρίως οι πυριδινικές, κινολινικές, ακριδινικές και ανιλικές βάσεις (συμπεριλαμβανομένων των μειγμάτων τους). Οι βάσεις αυτές σχηματίζονται κυρίως από την πυριδίνη, την κινολίνη, την ακριδίνη και τα ομόλογά τους.

Από τα βασικά προϊόντα που υπάγονται στη διάκριση αυτή μπορούν να αναφερθούν:

1. πυριδίνη με καθαρότητα κατά βάρος κατώτερη του 95 %. Η πυριδίνη με καθαρότητα κατά βάρος 95 % ή περισσότερο υπάγεται στη διάκριση 2933 31 00.
2. μεθυλοπυριδίνη (πικολίνη), 5-αιθυλο-2-μεθυλοπυριδίνη (5-αιθυλο-2-πικολίνη) και 2-βινυλοπυριδίνη, με καθαρότητα κατά βάρος μικρότερη του 90 % (που καθορίζεται με αέρια χρωματογραφία). Τα προϊόντα με περιεκτικότητα 90 % ή περισσότερο κατά βάρος υπάγονται στη διάκριση 2933 39 95.

3. η κινολίνη ο βαθμός καθαρότητας της οποίας είναι κατώτερος από 95 %. Το ποσοστό αυτό αναφέρεται στο βάρος του άνυδρου προϊόντος και καθορίζεται με αέρια χρωματογραφία. Αντίθετα, το εν λόγω προϊόν υπάγεται στη διάκριση 2933 40 90, αν το ποσοστό αυτό ισούται ή υπερβαίνει το 95 %.
4. η ακριδίνη ο βαθμός καθαρότητας της οποίας είναι κατώτερος από 95 % (καθορίζεται με αέρια χρωματογραφία). Το ποσοστό αυτό αναφέρεται στο βάρος του άνυδρου προϊόντος. Αντίθετα, το προϊόν αυτό υπάγεται στη διάκριση 2933 90 95, αν το εν λόγω προϊόν ισούται ή υπερβαίνει το 95 %.

Τέλος, δεν υπάγονται στην παρούσα διάκριση τα άλατα όλων των προαναφερθέντων βασικών προϊόντων (κλάσεις 2933 ή 3824).

2707 99 70**Ανθρακένιο**

Το ανθρακένιο που υπάγεται στη διάκριση αυτή έχει συνήθως τη μορφή λάσπης ή πολτού και περιέχει γενικά φαινανθρένιο, καρβαζόλιο και άλλα αρωματικά συστατικά. Στην εν λόγω διάκριση υπάγεται μόνο ανθρακένιο με καθαρότητα κατά βάρος κατώτερη του 90 %. Το ανθρακένιο με καθαρότητα κατά βάρος 90 % ή περισσότερο υπάγεται στη διάκριση 2902 90 10.

**2707 99 91
και
2707 99 99****Άλλα**

Οι διακρίσεις αυτές περιλαμβάνουν κυρίως προϊόντα που αποτελούνται από μείγματα υδρογονανθράκων.

Από τα προϊόντα αυτά μπορούν να αναφερθούν:

1. τα βαριά λάδια (εκτός από τα ακατέργαστα) που παράγονται κατά την απόσταξη λιθανθρακόπισσας υψηλής θερμοκρασίας ή προϊόντα ανάλογα προς τα εν λόγω λάδια, εφόσον τα προϊόντα αυτά:
 - α) αποστάζουν λιγότερο από το 65 % του όγκου τους έως τους 250 °C σύμφωνα με τη μέθοδο ASTM D 86-67 (αναθεώρηση 1972), και
 - β) έχουν, στους 15 °C, πυκνότητα μεγαλύτερη από 1,000 g/cm³, και
 - γ) παρουσιάζουν, στους 25 °C, διείσδυση βελόνας σύμφωνα με τη μέθοδο ASTM D 5, ίση ή ανώτερη από 400, και
 - δ) παρουσιάζουν ιδιότητες διαφορετικές από εκείνες των προϊόντων της κλάσης 2715 00 00.

Τα προϊόντα που δεν πληρούν έστω και έναν από τους παραπάνω όρους α) έως δ), κατατάσσονται, ανάλογα με τα χαρακτηριστικά τους, στις διακρίσεις 2707 10 10 έως 2707 30 90, 2707 50 10 και 2707 50 90, στην κλάση 2708, στις διακρίσεις 2710 00 61 έως 2710 00 98, 2713 20 00 ή στην κλάση 2715 00.

2. τα αρωματικά εκχυλίσματα που δεν πληρούν τους όρους που καθορίζονται για τα προϊόντα αυτά στις επεξηγηματικές σημειώσεις των διακρίσεων 2713 90 10 και 2713 90 90.
3. ορισμένα ομόλογα του ναφθαλινίου ή του ανθρακενίου, όπως είναι τα αιθυλοναφθαλίνια και τα μεθυλοανθρακένια, εφόσον δεν υπάγονται στην κλάση 2902.

2709 00**Λάδια ακατέργαστα, από πετρέλαιο ή από ασφαλτούχα ορυκτά (ακατέργαστο πετρέλαιο)**

Στην κλάση αυτή υπάγονται μόνο τα προϊόντα που έχουν τις ειδικές ιδιότητες των ακατέργαστων λαδιών ανάλογα με την προέλευσή τους (πυκνότητα, καμπύλη απόσταξης, περιεκτικότητα σε θείο, σημείο ροής, ιξώδες κ.λπ.).

2709 00 10**Αποστάγματα φυσικού αερίου**

Η διάκριση αυτή περιλαμβάνει διάφορα είδη αργών πετρελαίων, που λαμβάνονται από την κατεργασία σταθεροποίησης του φυσικού αερίου, αμέσως μετά την εξαγωγή του από το κοίτασμα. Η διαδικασία αυτή συνίσταται στην εκχύλιση των συμπυκνώσιμων υδρογονανθράκων που περιέχονται στο «έφυγρο» φυσικό αέριο, κυρίως με ψύξη και αποσυμπίεση.

2710 00

Λάδια από πετρέλαιο ή από ασφαλτούχα ορυκτά, άλλα από τα ακατέργαστα λάδια. Παρασκευάσματα που δεν κατονομάζονται ούτε περιλαμβάνονται αλλού, που περιέχουν κατά βάρος 70 % ή περισσότερο λάδια από πετρέλαιο ή ασφαλτούχα ορυκτά και στα οποία τα λάδια αυτά αποτελούν το βασικό συστατικό

Βλέπε τη σημείωση 2 του παρόντος κεφαλαίου και τη σχετική επεξηγηματική σημείωση.

Όσον αφορά τις διακρίσεις που προβλέπονται για τα προϊόντα που προορίζονται

- να υποστούν καθορισμένη κατεργασία,
- να υποστούν χημικό μετασχηματισμό,

βλέπε τις συμπληρωματικές σημειώσεις 4 και 5 του παρόντος κεφαλαίου, καθώς επίσης και τις σχετικές επεξηγηματικές σημειώσεις.

I. Λάδια από πετρέλαιο ή από ασφαλτούχα ορυκτά, εκτός από τα ακατέργαστα λάδια

Η ομάδα αυτή περιλαμβάνει κυρίως τα μείγματα ισομερών (εκτός από τα στερεοϊσομερή) κορεσμένων άκυκλων υδρογονανθράκων, που περιέχουν ένα καθορισμένο ισομερές σε ποσοστό μικρότερο από 95 %, με ισομερή ακόρεστων άκυκλων υδρογονανθράκων που περιέχουν ένα καθορισμένο ισομερές σε ποσοστό μικρότερο του 90 %· τα ποσοστά αυτά αναφέρονται στο βάρος του άνυδρου προϊόντος.

Στην ομάδα αυτή υπάγονται επίσης τα μεμονωμένα ισομερή των παραπάνω υδρογονανθράκων τα οποία παρουσιάζουν αντίστοιχα βαθμό καθαρότητας μικρότερο από 95 ή 90 % κατά βάρος.

Διευκρινίζεται ότι η ομάδα αυτή καλύπτει μόνο τα λάδια πετρελαίου και ασφαλτούχων ορυκτών:

1. το σημείο πήξης των οποίων, σύμφωνα με τη μέθοδο ASTM D 938, είναι κατώτερο από 30°C ή
2. το σημείο πήξης των οποίων είναι ίσο ή ανώτερο από 30°C και
 - α) τα οποία παρουσιάζουν, στους 70°C, πυκνότητα μικρότερη από 0,942 και διείσδυση κώνου, μετά από μάλαξη, στους 25°C, σύμφωνα με τη μέθοδο ASTM D 217, τουλάχιστον 350, ή
 - β) τα οποία παρουσιάζουν, στους 70°C, πυκνότητα ίση ή ανώτερη από 0,942 και διείσδυση βελόνας, στους 25°C, σύμφωνα με τη μέθοδο ASTM D 5, τουλάχιστον 400.

Θεωρούνται επίσης ως λάδια από πετρέλαιο ή από ασφαλτούχα ορυκτά, κατά την έννοια της ομάδας αυτής τα λάδια στα οποία έχουν προστεθεί μικρές ποσότητες διαφόρων ουσιών, όπως είναι π.χ. τα προσθετικά για τη βελτίωση της ποιότητας ή της οσμής, ή ιχνηθέτες και οι χρωστικές ύλες.

Βλέπε επίσης το παρακάτω διάγραμμα:

Κριτήρια διάκρισης ορισμένων προϊόντων πετρελαίου των κλάσεων 2710 00, 2712 και 2713

(εκτός από τα παρασκευάσματα της κλάσης 2710 00)

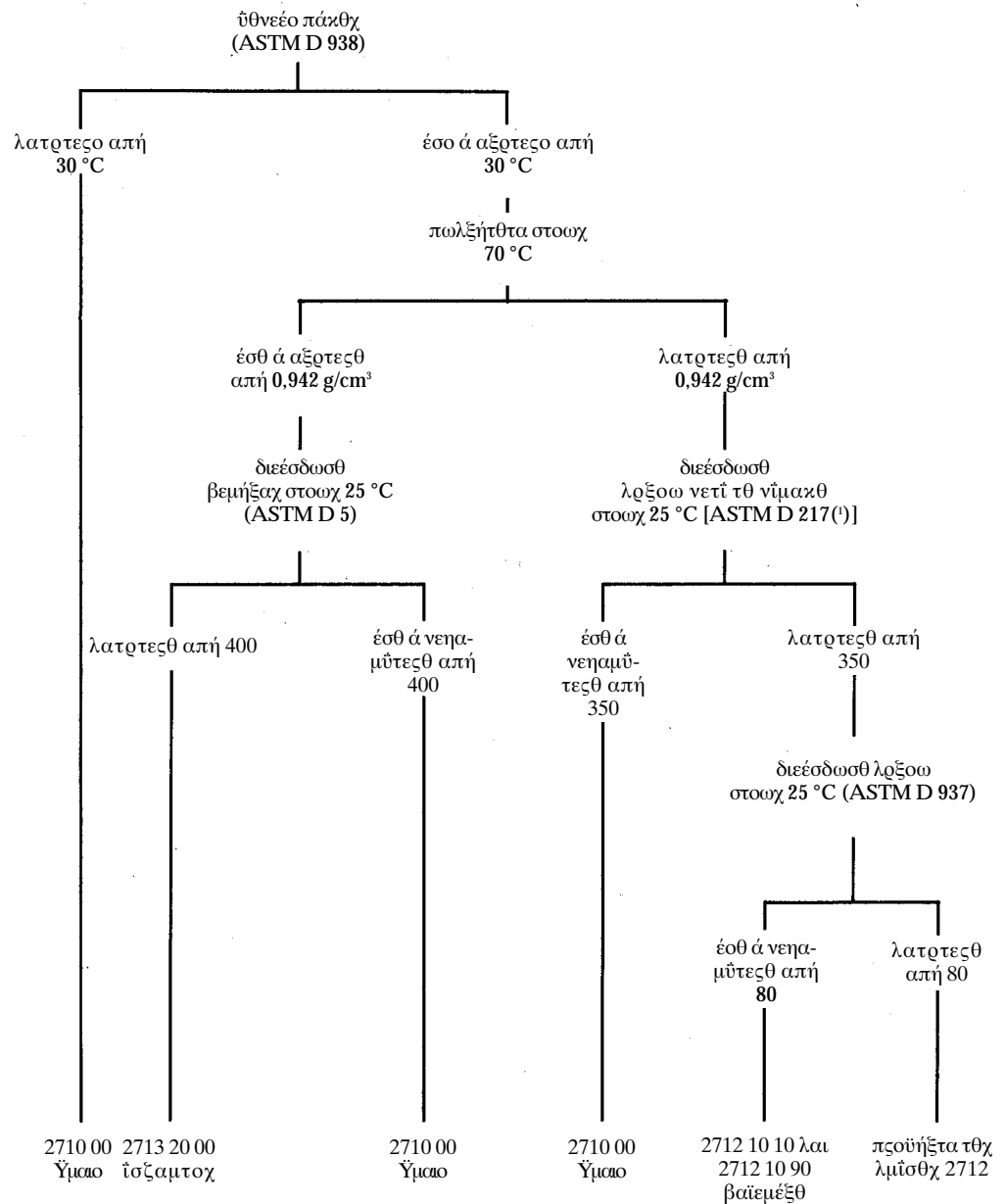

II. Παρασκευάσματα που δεν κατονομάζονται ούτε περιλαμβάνονται αλλού, τα οποία περιέχουν κατά βάρος λάδια από πετρέλαιο ή από ασφαλτούχα ορυκτά σε ποσοστό ίσο ή ανώτερο από 70% και στα οποία τα λάδια αυτά αποτελούν το βασικό συστατικό

Για να καταταγούν στην παρούσα κλάση, τα εν λόγω παρασκευάσματα πρέπει να πληρούν τους παρακάτω όρους:

1. η κατά βάρος αναλογία λαδιών από πετρέλαιο ή από ασφαλτούχα ορυκτά, όπως αυτά καθορίζονται στο μέρος I, πρέπει να είναι τουλάχιστον 70%.

Η αναλογία αυτή δεν καθορίζεται σε συνάρτηση με τις ποσότητες των προστιθέμενων συστατικών, αλλά με βάση τα αποτελέσματα αναλύσεων·

(¹) Όταν ένα προϊόν είναι υπερβολικά σκληρό για να υποβληθεί στη δοκιμή της διεύθυνσης κόνου μετά από μάλαξη (ASTM D 217), εφαρμόζεται απευθείας η δοκιμή της διεύθυνσης κόνου (ASTM D 937).

2. δεν πρέπει να κατονομάζονται ούτε να περιλαμβάνονται αλλού·
3. τα περιεχόμενα στο παρασκεύασμα λάδια από πετρέλαιο ή από ασφαλτούχα ορυκτά πρέπει να αποτελούν το βασικό συστατικό του παρασκευάσματος, δηλαδή το συστατικό που έχει την ουσιαστικότερη σημασία σε σχέση με τη χρήση του παρασκευάσματος αυτού.

Δεν θεωρούνται ως παρασκευάσματα υπαγόμενα στην παρούσα κλάση π.χ.:

- α) τα χρώματα επίχρσης και τα βερνίκια (κλάσεις 3208, 3209 και 3210 00)·
- β) τα προϊόντα καλλωπισμού και τα καλλυντικά που παρασκευάζονται με βάση ορυκτά λάδια (κλάσεις 3304 έως 3307)·
- γ) τα σουλφονικά άλατα του πετρελαίου (κλάσεις 3402 ή 3824).
Τα σουλφονικά άλατα του πετρελαίου βρίσκονται συνήθως με μορφή αιωρήματος μέσα σε λάδι πετρελαίου ή ασφαλτούχων ορυκτών που χρησιμεύει ως φορέας. Η περιεκτικότητα σε καθαρά σουλφονικά άλατα είναι συνήθως τόσο μεγάλη ώστε αποκλείει την οποιαδήποτε απευθείας χρήση του παρασκευάσματος ως λιπαντικού·
- δ) τα σιλβωτικά και τα παρασκευάσματα που χρησιμοποιούνται για τη συντήρηση ξύλου, χρωμάτων επίχρσης, μετάλλων, γυαλιού και ανάλογων προϊόντων (κυρίως κλάση 3405)·
- ε) τα απολυμαντικά, τα αντιπαρασιτικά κ.λπ. (ανεξάρτητα από τη μορφή με την οποία παρουσιάζονται), τα οποία αποτελούνται από διαλύματα ή διασπορές δραστικού προϊόντος μέσα σε λάδι πετρελαίου ή ασφαλτούχων ορυκτών (κλάση 3808)·
- ζ) τα παρασκευάσματα του τύπου που χρησιμοποιεί η υφαντουργική βιομηχανία (κλάση 3809)·
- η) τα παρασκευασμένα πρόσθετα για ορυκτά λάδια (που ονομάζονται επίσης **dopes**) (κλάση 3811)·
- θ) τα σύνθετα οργανικά διαλυτικά και αραιωτικά μείγματα (π.χ κλάση 3814 00)·
- ι) τα συνδετικά για πυρήνες καλουπιών στα χυτήρια (διάκριση 3824 10 00)·
- κ) ορισμένα αντισκωριακά παρασκευάσματα και κυρίως εκείνα τα οποία
 - i) αποτελούνται π.χ. από λανολίνη (20% περίπου) διαλυμένη μέσα σε ελαφρό πετρέλαιο (**white spirit**) (διάκριση 3403 19 10)·
 - ii) περιέχουν αμίνες ως δραστικά συστατικά (διάκριση 3824 90 35).

2710 00 11
έως

2710 00 39

Ελαφρά λάδια

Βλέπε τη συμπληρωματική σημείωση 1 α) του παρόντος κεφαλαίου.

2710 00 21
και

2710 00 25

Ειδικά αποστάγματα

Βλέπε τη συμπληρωματική σημείωση 1 β) του παρόντος κεφαλαίου.

2710 00 21

Ελαφρό πετρέλαιο

Βλέπε τη συμπληρωματική σημείωση 1 γ) του παρόντος κεφαλαίου.

Διευκρινίζεται ότι ως μέθοδος Abel-Pensky νοείται η μέθοδος DIN 51755, Μάρτιος 1974 (*Deutsche Industrienormen*) την οποία δημοσίευσε η *Deutsche Normenhaussschuß*· (DNA), Berlin 15.

2710 00 41
έως

2710 00 59

Μεσαία λάδια

Βλέπε τη συμπληρωματική σημείωση 1 δ) του παρόντος κεφαλαίου.

2710 00 61
έως

2710 00 98

Βαριά λάδια

Βλέπε τη συμπληρωματική σημείωση 1 ε) του παρόντος κεφαλαίου.

2710 00 61
έως
2710 00 68

Πετρέλαιο εσωτερικής καύσης (gas-oil)

Βλέπε τη συμπληρωματική σημείωση 1 ζ) του παρόντος κεφαλαίου.

2710 00 71
έως
2710 00 78

Πετρέλαιο εξωτερικής καύσης (fuel oil)

Βλέπε τη συμπληρωματική σημείωση 1 η) του παρόντος κεφαλαίου, καθώς και το παρακάτω διάγραμμα που αφορά τα χαρακτηριστικά των πετρελαίων εξωτερικής καύσης (fuel oil):

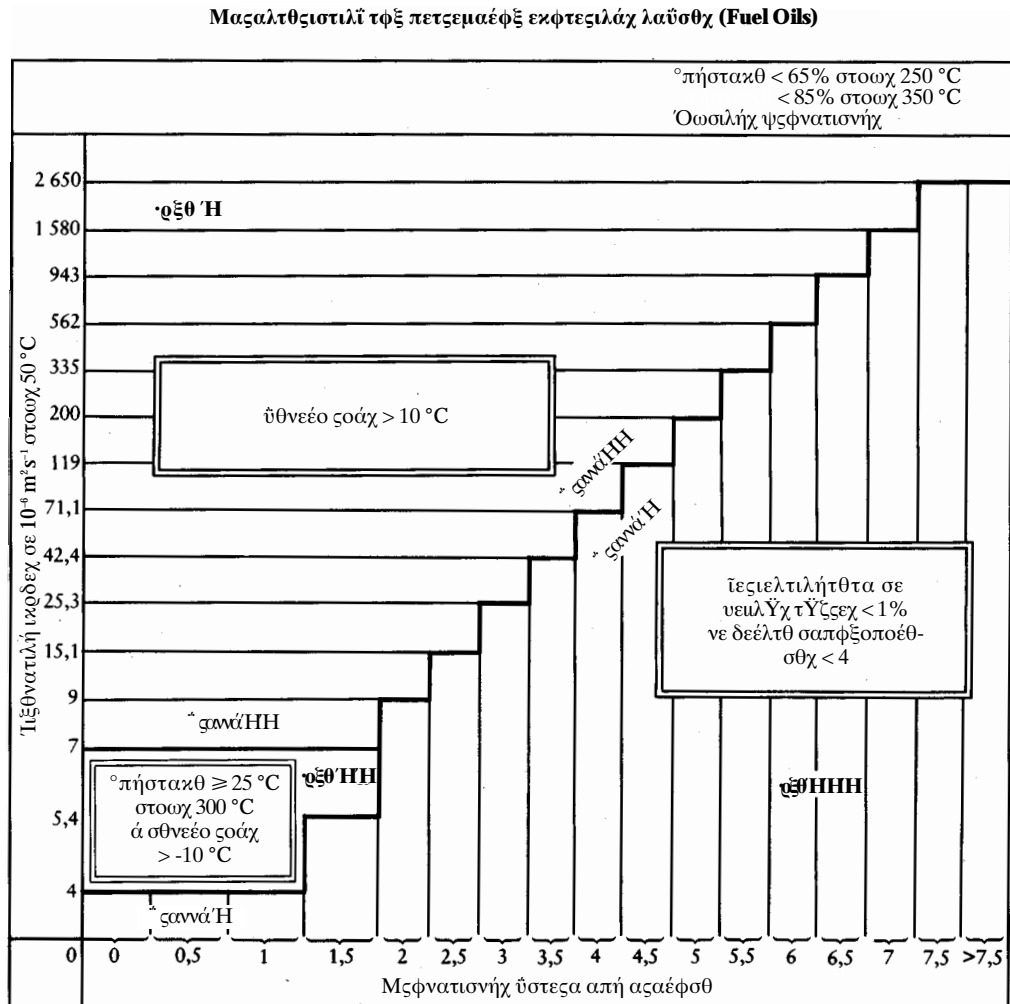

2710 00 81
έως
2710 00 98

Λάδια λιπαντικά και άλλα

Στις διακρίσεις αυτές υπάγονται βαριά λάδια, κατά την έννοια της συμπληρωματικής σημείωσης 1 ε) του παρόντος κεφαλαίου, εφόσον τα λάδια αυτά δεν πληρούν τους όρους της συμπληρωματικής σημείωσης 1 ζ) [πετρέλαιο εσωτερικής καύσης (gas-oil)] ή της συμπληρωματικής σημείωσης 1 η) [πετρέλαιο εξωτερικής καύσης (fuel oil)] του παρόντος κεφαλαίου.

Οι διακρίσεις αυτές καλύπτουν τα βαριά λάδια που αποστάζουν κατ' όγκο, συμπεριλαμβανομένων των απωλειών, λιγότερο από 85% στους 350°C, σύμφωνα με τη μέθοδο ASTM D 86-67 (αναθεώρηση 1972):

1. εφόσον παρουσιάζουν, σε αραιώση μέχρι του χρωματισμού C, ιξώδες V:

- α) κατώτερο ή ίσο προς τις τιμές της γραμμής I του πίνακα αντιστοιχίας που παρατίθεται στη συμπληρωματική σημείωση 1 η) του παρόντος κεφαλαίου, αν η περιεκτικότητα σε θεικές τέφρες είναι ίση ή μεγαλύτερη από 1%, ή αν ο δείκτης σαπωνοποίησης είναι ίσος ή ανώτερος από 4·

- β) ανώτερο από τις τιμές της γραμμής II του ίδιου πίνακα αντιστοιχίας, αν το σημείο ροής είναι κατώτερο από 10°C·
- γ) περιλαμβανόμενο μεταξύ των τιμών των γραμμών I και II ή ίσο προς τις τιμές της γραμμής II, αν αποστάζουν λιγότερο από 25% κατ' όγκο στους 300°C, με σημείο ροής ίσο ή κατώτερο από -10°C. Οι ορισμοί αυτοί εφαρμόζονται αποκλειστικά στα λάδια τα οποία παρουσιάζουν, όταν αραιωθούν, χρωματισμό C κατώτερο από 2·
2. για τα οποία δεν είναι δυνατό να προσδιοριστεί:
- α) είτε το εκατοστιαίο ποσοστό (το 0 θεωρείται επισήμως εκατοστιαίο ποσοστό) της απόσταξης στους 250°C, σύμφωνα με τη μέθοδο ASTM D 86-67 (αναθεώρηση 1972)·
- β) είτε το κινηματικό ιξώδες στους 50°C, σύμφωνα με τη μέθοδο ASTM D 445-74·
- γ) είτε ο χρωματισμός ύστερα από αραιώση, σύμφωνα με τη μέθοδο ASTM D 1500·
3. ο χρωματισμός των οποίων δεν είναι φυσικός.

Οι μέθοδοι ανάλυσης που πρέπει να χρησιμοποιούνται όσον αφορά το σημείο 1 παραπάνω είναι οι ίδιες με τις καθοριζόμενες για το πετρέλαιο εξωτερικής καύσης (fuel oil) [βλέπε συμπληρωματική σημείωση 1 ζ) του παρόντος κεφαλαίου].

Βλέπε επίσης το παρακάτω διάγραμμα:

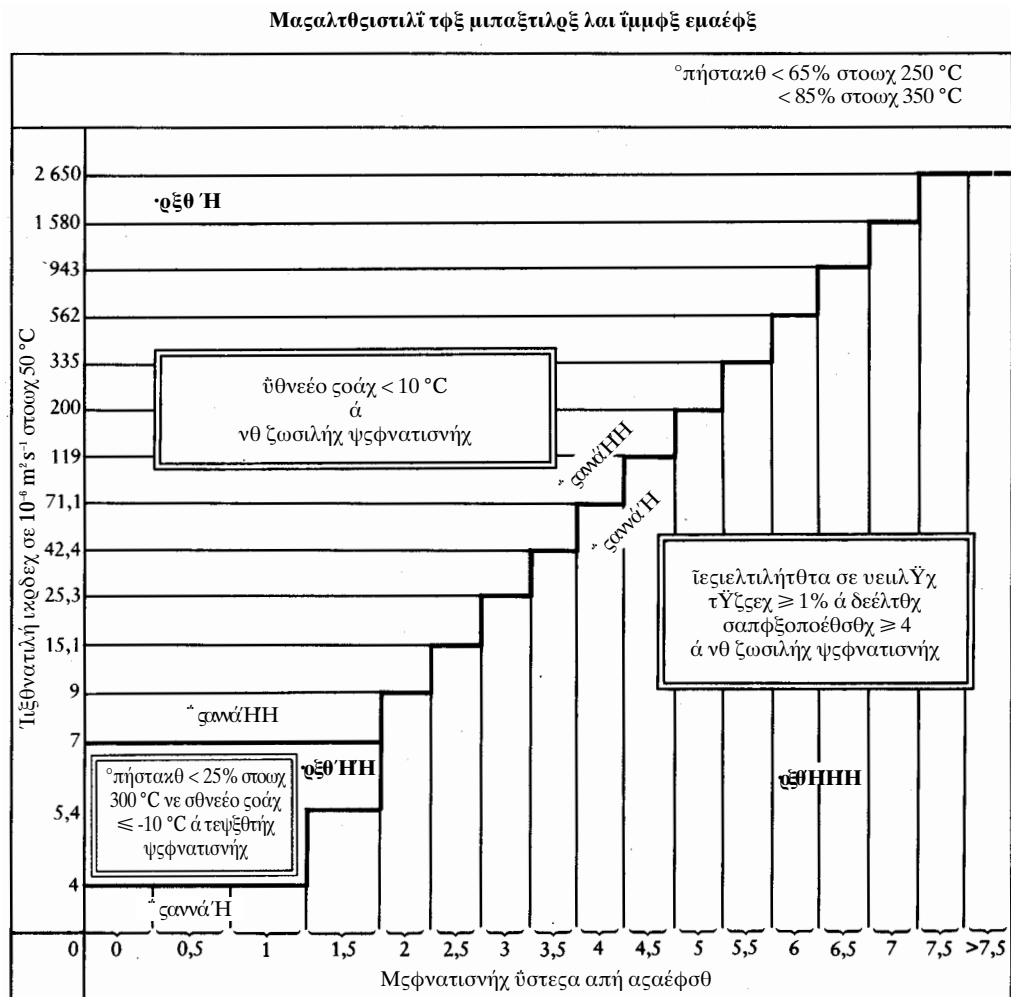

2710 00 85

Που προορίζονται να αναμειχθούν σύμφωνα με τους όρους της συμπληρωματικής σημείωσης 6 του κεφαλαίου

Βλέπε τη συμπληρωματική σημείωση 6 του παρόντος κεφαλαίου και την αντίστοιχη επεξηγηματική σημείωση.

- 2711** **Αέρια πετρελαίου και άλλοι αέριοι υδρογονάνθρακες**
- Για τους ορισμούς των προϊόντων αυτών βλέπε τις επεξηγηματικές σημειώσεις του ΕΣ, κλάση 2711.
- Όσον αφορά τις διακρίσεις που προβλέπονται για τα προϊόντα που προορίζονται
- να υποστούν καθορισμένη κατεργασία,
 - να υποστούν χημικό μετασχηματισμό,
- βλέπε τις συμπληρωματικές σημειώσεις 4 και 5 του παρόντος κεφαλαίου, καθώς επίσης και τις αντίστοιχες επεξηγηματικές σημειώσεις.
- 2712** **Βαζελίνη. Παραφίνη, κεριά πετρελαίου μικροκρυστάλλινο, slack wax, οζοκηρίτης, κεριά από λιγνίτη, κεριά από τύρφη, άλλα ορυκτά κεριά και παρόμοια προϊόντα που παίρνονται με σύνθεση ή άλλες μεθόδους, έστω και χρωματισμένα**
- 2712 10 10** **Βαζελίνη**
- και**
- 2712 10 90** Βλέπε τις επεξηγηματικές σημειώσεις του ΕΣ στην κλάση 2712, μέρος (Α).
- Βλέπε επίσης το διάγραμμα στις επεξηγηματικές σημειώσεις, στην κλάση 2710 00, μέρος Ι.
- 2712 10 10** **Ακατέργαστη**
- Βλέπε τη συμπληρωματική σημείωση 2 του παρόντος κεφαλαίου.
- Όσον αφορά τις διακρίσεις που προβλέπονται για τα προϊόντα που προορίζονται
- να υποστούν καθορισμένη κατεργασία,
 - να υποστούν χημικό μετασχηματισμό,
- βλέπε τις συμπληρωματικές σημειώσεις 4 και 5 του παρόντος κεφαλαίου, καθώς επίσης και τις αντίστοιχες επεξηγηματικές σημειώσεις.
- 2712 20 10** **Παραφίνη που περιέχει κατά βάρος λιγότερο του 0,75% λάδι**
- και**
- 2712 20 90** Στις διακρίσεις αυτές υπάγονται η παραφίνη που περιγράφεται στις επεξηγηματικές σημειώσεις του ΕΣ, κλάση 2712, μέρος (Β), πρώτη και έβδομη παράγραφος.
- 2712 90 11** **Οζοκηρίτης, κεριά από λιγνίτη ή τύρφη (φυσικά προϊόντα)**
- και**
- 2712 90 19** Στις διακρίσεις αυτές υπάγονται τα προϊόντα που περιγράφονται στις επεξηγηματικές σημειώσεις του ΕΣ, κλάση 2712, (Β), παράγραφοι 3, 4 και 5.
- Σημειώνεται ότι σήμερα ο οζοκηρίτης (φυσικό κεριά) διατίθεται σπάνια στην αγορά (λόγω εξάντλησης των κοιτασμάτων και χαμηλής αποδοτικότητας): πράγματι οι ονομασίες «οζοκηρίτης» και «σερεξίνης» ή «κηρεξίνης» (εξευγενισμένος οζοκηρίτης) χρησιμοποιούνται συχνά για τα κεριά πετρελαίου που υπάγονται στις διακρίσεις 2712 90 31 έως 2712 90 99.
- 2712 90 31** **Άλλα**
- έως**
- 2712 90 99** Στις διακρίσεις αυτές υπάγονται τα προϊόντα που περιγράφονται στις επεξηγηματικές σημειώσεις του ΕΣ, κλάση 2712, (Β), παράγραφοι 2, 6 και 7, με εξαίρεση το κεριά από συνθετική παραφίνη της διάκρισης 2712 20 10 ή 2712 20 90.

Τα εν λόγω προϊόντα πληρούν τα παρακάτω κριτήρια:

1. το σημείο πήξης τους, σύμφωνα με τη μέθοδο ASTM D 938, δεν είναι κατώτερο από 30°C·
2. η πυκνότητά τους στους 70°C είναι μικρότερη από 0,942 g/cm³.
3. παρουσιάζουν διείσδυση κώνου ύστερα από μάλαξη, στους 25°C και σύμφωνα με τη μέθοδο ASTM D 217, μικρότερη από 350 και
4. παρουσιάζουν διείσδυση κώνου, στους 25°C και σύμφωνα με τη μέθοδο ASTM D 937, μικρότερη από 80.

Τα προϊόντα που είναι υπερβολικά σκληρά για να υποβληθούν στη δοκιμή της διείσδυσης κώνου ύστερα από μάλαξη, σύμφωνα με τη μέθοδο ASTM D 217, υποβάλλονται κατευθείας στη δοκιμή της διείσδυσης κώνου, σύμφωνα με τη μέθοδο ASTM D 937.

Βλέπε επίσης το διάγραμμα που περιλαμβάνεται στις επεξηγηματικές σημειώσεις της κλάσης 2710 00, μέρος I.

2712 90 31
έως
2712 90 39

Ακατέργαστα

Βλέπε τη συμπληρωματική σημείωση 3 του παρόντος κεφαλαίου.

Όσον αφορά τις διακρίσεις που προβλέπονται για τα προϊόντα που προορίζονται

- να υποστούν καθορισμένη κατεργασία,
- να υποστούν χημικό μετασχηματισμό,

βλέπε τις συμπληρωματικές σημειώσεις 4 και 5 του παρόντος κεφαλαίου, καθώς επίσης και τις αντίστοιχες επεξηγηματικές σημειώσεις.

2713

Οπτάνθρακας (κοκ) από πετρέλαιο, άσφαλτος από πετρέλαιο και άλλα υπολείμματα των λαδιών πετρελαίου ή των ασφαλτούχων ορυκτών

2713 11 00
και
2713 12 00

Οπτάνθρακας (κοκ) από πετρέλαιο

Στις διακρίσεις αυτές υπάγεται ο οπτάνθρακας (κοκ) πετρελαίου που περιγράφεται στις επεξηγηματικές σημειώσεις του ΕΣ, κλάση 2713, (Α).

2713 20 00

Άσφαλτος από πετρέλαιο

Στη διάκριση αυτή υπάγεται η άσφαλτος πετρελαίου η οποία περιγράφεται στις επεξηγηματικές σημειώσεις του ΕΣ, κλάση 2713 (Β).

Το προϊόν αυτό πληροί τα παρακάτω κριτήρια:

1. το σημείο πήξης του είναι ίσο ή μεγαλύτερο από 30°C σύμφωνα με τη μέθοδο ASTM D 938·
2. η πυκνότητά του στους 70°C είναι ίση ή μεγαλύτερη από 0,942 g/cm³.
3. παρουσιάζει διείσδυση βελόνας στους 25°C, και σύμφωνα με τη μέθοδο ASTM D 5, μικρότερη από 400.

Βλέπε επίσης το διάγραμμα που υπάρχει στις επεξηγηματικές σημειώσεις της κλάσης 2710 00, μέρος I.

2713 90 10
και
2713 90 90

Άλλα υπολείμματα των λαδιών του πετρελαίου ή των ασφαλτούχων ορυκτών

Στις διακρίσεις αυτές υπάγονται τα προϊόντα που αναφέρονται στις επεξηγηματικές σημειώσεις του ΕΣ, κλάση 2713, (Γ).

Διευκρινίζεται ότι τα αρωματικά εκχυλίσματα των εν λόγω διακρίσεων [βλέπε τις επεξηγηματικές σημειώσεις του ΕΣ, κλάση 2713, (Γ), αριθμός 1] πληρούν γενικά τους παρακάτω όρους:

1. η περιεκτικότητά τους σε αρωματικά συστατικά είναι μεγαλύτερη από 80 % κατά βάρος, σύμφωνα με τη μέθοδο που περιγράφεται στο παράρτημα Α των επεξηγηματικών σημειώσεων του παρόντος κεφαλαίου·
2. έχουν πυκνότητα, στους 15 °C, μεγαλύτερη των 0,950 g/cm³ και
3. δεν αποσπάζουν περισσότερο από το 20 % του όγκου τους στους 300 °C, σύμφωνα με τη μέθοδο ASTM D 86-67 (αναθεώρηση 1972).

Τα αλκυλοβενζόλια και τα αλκυλοναφθαλίνα, π.χ., τα οποία πληρούν επίσης τους παραπάνω όρους, υπάγονται στην κλάση 3817.

2715 00

Μείγματα ασφαλτικά με βάση τη φυσική άσφαλτο εν γένει, την πίσσα του πετρελαίου, την ορυκτή πίσσα ή το υπόλειμμα αυτής (π.χ. μαστίχες ασφαλτούχες, cut-backs)

Η σύνθεση των ασφαλτούχων μειγμάτων της κλάσης αυτής ποικίλλει ανάλογα με τη χρήση για την οποία προορίζονται.

1. Προϊόντα στεγανοποίησης, προστασίας επιφανειών και μόνωσης

Τα προϊόντα αυτά, που χρησιμοποιούνται στις αντιδιαβρωτικές επενδύσεις, στη μόνωση του ηλεκτρολογικού υλικού, στην αδιαβροχοποίηση των επιφανειών, στο κλείσιμο ρωγμών κ.λπ., αποτελούνται γενικά από ένα συνδετικό (άσφαλτος, βιτουμένιο ή πίσσα), από σκληρά υλικά πλήρωσης, όπως ορυκτές ίνες (αμιάντος, γυαλί), πριονίδια ή κάθε άλλο υλικό που είναι σε θέση να τους προσδώσει τις ζητούμενες ιδιότητες ή να διευκολύνει τη χρησιμοποίησή τους. Ενδεικτικά, μπορούν να αναφερθούν:

α) τα ασφαλτούχα επιχρίσματα

Η περιεκτικότητά τους σε διαλύτες είναι μικρότερη από 30%. Επιτρέπουν τη λήψη επενδύσεων το πάχος των οποίων δεν υπερβαίνει τα 3 έως 4 mm.

β) οι ασφαλτούχες μαστίχες

Η περιεκτικότητά τους σε διαλύτες δεν υπερβαίνει το 10%. επιτρέπουν τη λήψη είτε επενδύσεων, το πάχος των οποίων ποικίλλει μεταξύ 4 mm έως 1 cm, είτε αραμών μεγάλων διαστάσεων (2 έως 8 cm).

γ) τα άλλα ασφαλτούχα παρασκευάσματα

Τα παρασκευάσματα αυτά δεν περιέχουν διαλύτες, αλλά περιέχουν πάντοτε υλικά πλήρωσης. Επιπλέον, πρέπει να υποβληθούν σε θερμική επεξεργασία πριν από τη χρησιμοποίησή τους. Τα προϊόντα αυτά χρησιμοποιούνται κυρίως για την προστασία υπόγειων ή υποθαλάσσιων αγωγών (pipeline).

2. Προϊόντα οδοστρωσίας

Τα ασφαλτικά προϊόντα που υπάγονται στην κλάση αυτή μπορούν να καταταγούν σε τρεις κύριες κατηγορίες:

α) τα Cut backs και τα Road oils

Τα Cut backs είναι διαλύματα βιτουμενίων σε περισσότερο ή λιγότερο βαριούς διαλύτες, η ποσότητα των οποίων ποικίλλει ανάλογα με το επιθυμητό ιξώδες.

Η εμπορική ονομασία των παρασκευασμάτων αυτών ποικίλλει ανάλογα με το αν οι χρησιμοποιούμενοι διαλύτες είναι πετρελαϊκής ή άλλης προέλευσης. Στην πρώτη περίπτωση είναι «άσφαλτοι υγροποιημένες», ενώ στη δεύτερη «άσφαλτοι ρευστοποιημένες».

Τα Road oils είναι επίσης παρασκευάσματα με βάση την άσφαλτο τα οποία περιέχουν βαριούς διαλύτες σε ποσότητες που ποικίλλουν ανάλογα με το επιθυμητό ιξώδες. Η χρησιμοποίηση των προϊόντων αυτών δεν είναι πολύ συχνή.

Στα παρασκευάσματα αυτά προστίθενται μερικές φορές συγκολλητικά για τη μείωση της φθοράς του οδοστρώματος.

Τέλος, όλα τα ασφαλτούχα παρασκευάσματα παρουσιάζουν τα ακόλουθα διακριτικά γνωρίσματα:

- διείσδυση βελόνας, υπολογιζόμενη σύμφωνα με τη μέθοδο ASTM D 5, ίση ή μεγαλύτερη από 400 στους 25°C·
- υπόλεμμα απόσταξης, λαμβανόμενο υπό μειωμένη πίεση με τη μέθοδο ASTM D 1189, ίσο ή περισσότερο από το 60% κατά βάρος και του οποίου η διείσδυση βελόνας, υπολογιζόμενη σύμφωνα με τη μέθοδο ASTM D 5, είναι μικρότερη από 400 στους 25°C.

Όπως φαίνεται στο παρακάτω διάγραμμα:

- το πρώτο κριτήριο επιτρέπει τη διάκριση των διαλυμένων ή κρυστατοποιημένων ασφάλτων από τις ασφάλτους της διάκρισης 2713 20 00,
- το δεύτερο κριτήριο επιτρέπει τη διάκριση των διαλυμένων ή κρυστατοποιημένων ασφάλτων από τα λάδια πετρελαίου της κλάσης 2710 00.

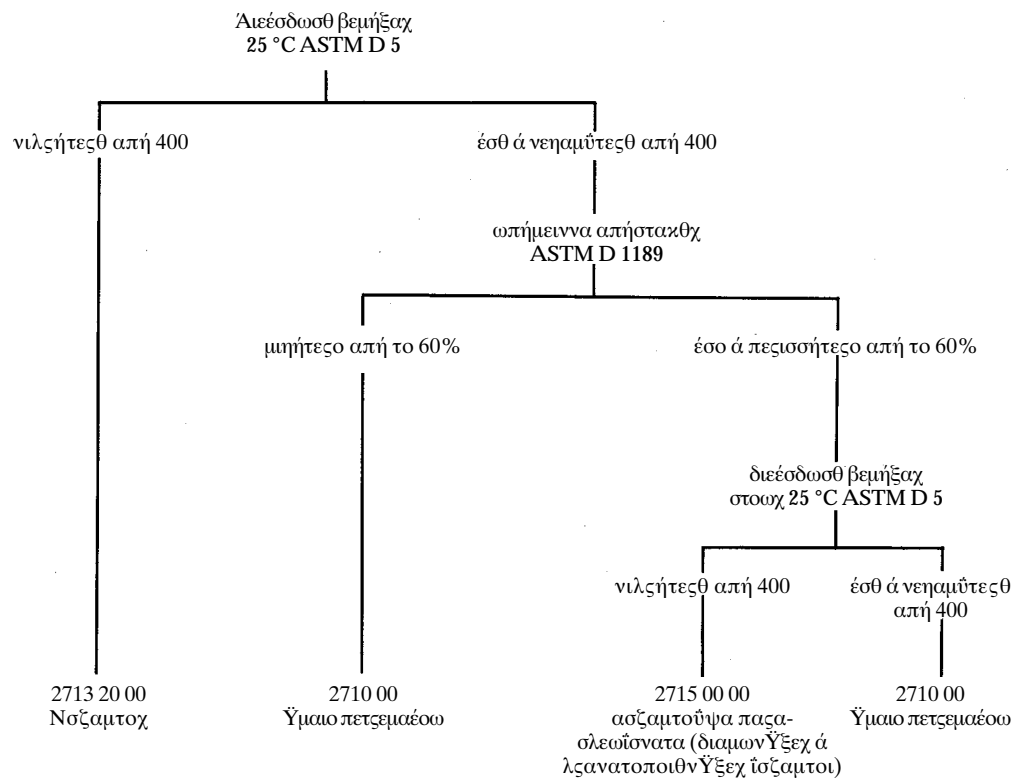

β) τα υδατικά γαλακτώματα

είναι παρασκευάσματα που λαμβάνονται με γαλακτωματοποίηση των ασφάλτων με νερό.

Υπάρχουν δύο κατηγορίες τέτοιων γαλακτωμάτων:

1. τα ανιοντικά ή «αλκαλικά» γαλακτώματα, με βάση το κοινό σαπούνι ή το ταλλέλαιο·
2. τα κατιοντικά ή «όξινα» γαλακτώματα, με βάση αλειφατική αμίνη ή τεταρτογενές ιόν του αμμωνίου.

ΠΑΡΑΡΤΗΜΑ Α

ΜΕΘΟΔΟΣ ΚΑΘΟΡΙΣΜΟΥ ΤΗΣ ΠΕΡΙΕΚΤΙΚΟΤΗΤΑΣ ΣΕ ΑΡΩΜΑΤΙΚΑ ΣΥΣΤΑΤΙΚΑ ΤΩΝ ΠΡΟΪΟΝΤΩΝ ΤΟ ΤΕΛΙΚΟ ΣΗΜΕΙΟ ΑΠΟΣΤΑΞΗΣ ΤΩΝ ΟΠΟΙΩΝ ΥΠΕΡΒΑΙΝΕΙ ΤΟΥΣ 315 ΒΑΘΜΟΥΣ ΚΕΛΣΙΟΥ**Αρχή της μεθόδου**

Το δείγμα αφού διαλυθεί σε n-πεντάνιο, διηθείται μέσα σε ειδική χρωματογραφική στήλη που περιέχει σιλικάζελ. Οι μη αρωματικοί υδρογονάνθρακες εκλούνται με n-πεντάνιο και στη συνέχεια, αφού συλλεγούν, προσδιορίζονται ποσοτικά (σταθμικώς) μετά την εξατμισμό του διαλύτη.

Συσκευές και αντιδραστήρια

Χρωματογραφική στήλη: η στήλη αυτή αποτελείται από ένα γυάλινο σωλήνα οι διαστάσεις και το σχήμα του οποίου εμφανίζονται στο συνημμένο σχεδιάγραμμα. Το επάνω στόμιο του σωλήνα πρέπει να κλείνεται με γυάλινο πώμα, η επίπεδη εσφυρισμένη επιφάνεια του οποίου συνδέεται με το επάνω μέρος της στήλης με δύο μεταλλικούς σφιχτήρες επενδυμένους με καουτσούκ. Το κλείσιμο πρέπει να είναι απόλυτα αεροστεγές, επειδή πρόκειται να διοχετευθεί πεπιεσμένο άζωτο ή αέρας.

Σιλικάζελ: κοκκομετρία ίση ή μεγαλύτερη από 200 mesh. Το σιλικάζελ πρέπει, προτού χρησιμοποιηθεί, να ενεργοποιηθεί μέσα σε κλίβανο, στους 170°C και επί επτά ώρες· στη συνέχεια τοποθετείται σε ξηραντήρα για ψύξη.

n-πεντάνιο: βαθμός καθαρότητας τουλάχιστον 95%, χωρίς αρωματικά συστατικά.

Μέθοδος

Γεμίζουμε τη χρωματογραφική στήλη με σιλικάζελ που έχει προηγουμένως ενεργοποιηθεί, μέχρις ύψους 10 cm περίπου από τη γυάλινη σφαιρική φιάλη, συμπιέζοντας με προσοχή το περιεχόμενο της στήλης με τη βοήθεια ενός δονητή, ώστε να μην μείνουν ελεύθερες δίοδοι. Στη συνέχεια, τοποθετούμε ένα πώμα από υαλοβάμβακα στο επάνω μέρος της στήλης του σιλικάζελ.

Αφού προηγουμένως διαβρέξουμε το σιλικάζελ με 180 ml n-πεντανίου, διοχετεύουμε από πάνω πεπιεσμένο αέρα ή άζωτο μέχρις ότου η επάνω επιφάνεια του υγρού έρθει στο ίδιο ύψος με το επίπεδο του σιλικάζελ.

Διακόπτουμε με προσοχή την πίεση στο εσωτερικό της στήλης και εισάγουμε ποσότητα 3,6 gr (ζυγισμένων με ακρίβεια) του δείγματος, διαλυμένων σε 10 ml n-πεντανίου, τα οποία επίσης εισάγουμε στη στήλη.

Εφαρμόζουμε προοδευτικά την πίεση, αφήνοντας ταυτόχρονα το υγρό να ρέει σταγόνα-σταγόνα από τον τριχοειδή σωλήνα που βρίσκεται στο κάτω μέρος της στήλης, με ταχύτητα περίπου 1 ml το λεπτό, και συλλέγουμε το υγρό αυτό σε φιάλη χωρητικότητας 500 ml.

Όταν το επίπεδο του υγρού που περιέχει την προς διαχωρισμό ουσία φτάσει στην επιφάνεια του σιλικάζελ, διακόπτουμε και πάλι την πίεση με προσοχή και προσθέτουμε 230 ml n-πεντανίου· αμέσως μετά εφαρμόζουμε πάλι την πίεση και κατεβάζουμε το επίπεδο του υγρού ως την επιφάνεια του σιλικάζελ, συλλέγοντας το έκλουσμα στην ίδια με πριν φιάλη.

Μειώνουμε τον όγκο του συλλεγέντος κλάσματος εξατμίζοντάς το μέσα σε κλίβανο κενού θερμοκρασίας 35°C περίπου ή σε περιστροφικό εξατμιστήρα κενού ή σε παρόμοια συσκευή, και στη συνέχεια το μεταφέρουμε χωρίς απώλειες σε γυάλινο δοχείο χωρητικότητας 100 ml χρησιμοποιώντας n-πεντάνιο ως διαλύτη.

Το κατά βάρος ποσοστό των μη αρωματικών υδρογονανθράκων (A) δίνεται από τον ακόλουθο τύπο:

$$A = \frac{P}{P_1} \times 100$$

όπου P₁ το βάρος του δείγματος που αναλύθηκε.

Η διαφορά σε σχέση με το 100 παριστά το ποσοστό αρωματικών υδρογονανθράκων που προσρόφησε το σιλικάζελ.

Ακρίβεια της μεθόδου

Επαναληψιμότητα: = ± 0,2 %.

Αναπαραγωγικότητα: = ± 0,5 %.

Μεφνοαοηζαζιλά στάμθ

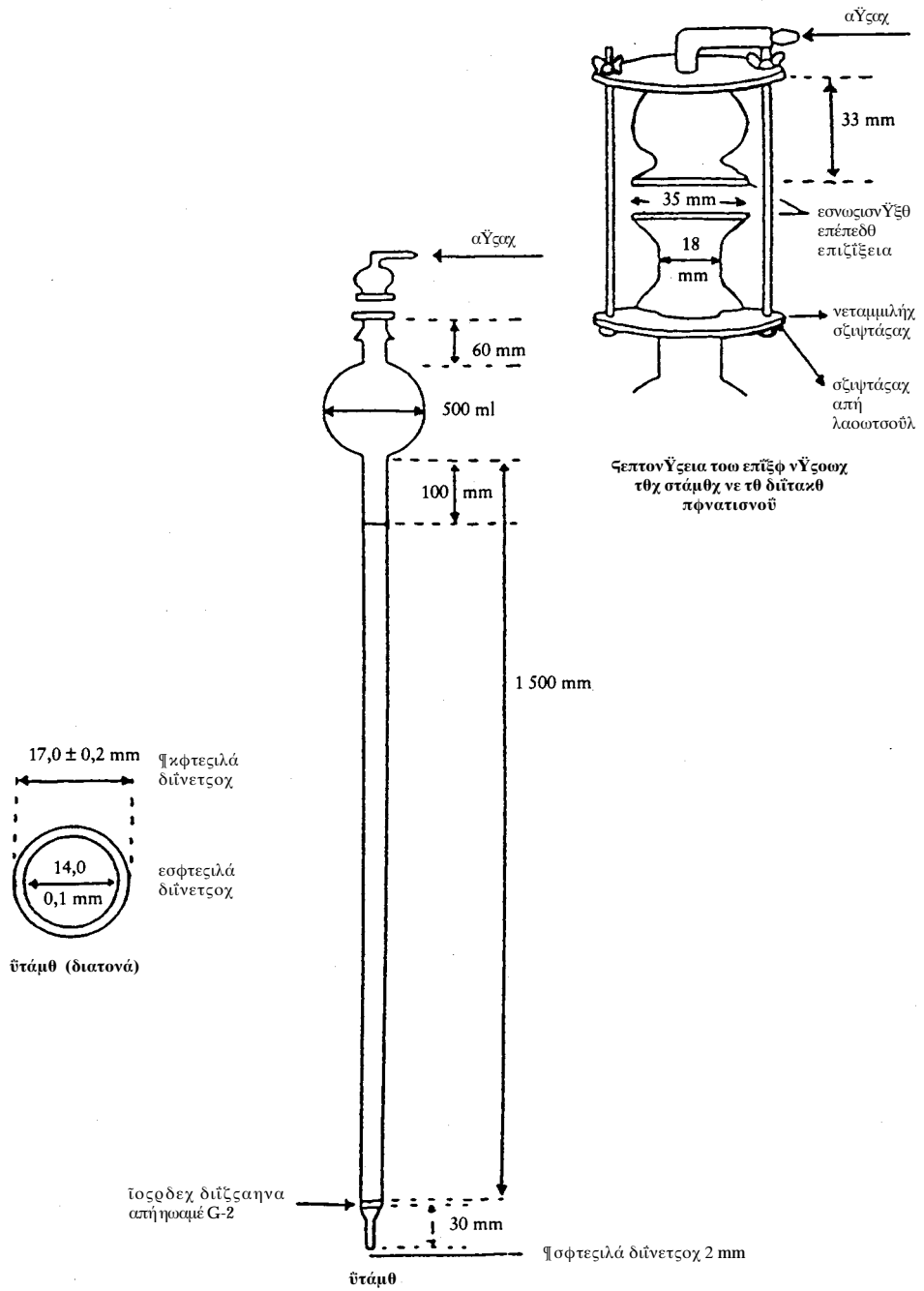

ΠΑΡΑΡΤΗΜΑ Β

ΜΕΘΟΔΟΣ ΚΑΘΟΡΙΣΜΟΥ ΤΟΥ ΣΗΜΕΙΟΥ ΚΡΥΣΤΑΛΛΟΠΟΙΗΣΗΣ ΤΟΥ ΝΑΦΘΑΛΕΝΙΟΥ

Λιώνουμε, ενώ ταυτόχρονα αναδεύουμε συνεχώς, 100 περίπου γραμμάρια ναφθαλενίου μέσα σε κάψα από πορσελάνη χωρητικότητας περίπου 100 cm³. Χύνουμε περίπου 40 cm³ από τη λιωμένη μάζα μέσα σε φιάλη «Shukoff» (την οποία έχουμε προθερμάνει), έτσι ώστε να γεμίσει κατά τα 3/4. Στη συνέχεια, εισάγουμε στη φιάλη, διαμέσου ενός πώματος από φελλό, ένα θερμομέτρο βαθμονομημένο σε δέκατα του βαθμού, έτσι ώστε το δοχείο του υδραργύρου να βρίσκεται στο κέντρο του υγρού. Όταν η θερμοκρασία κατέλθει κοντά στο σημείο πήξης του ναφθαλενίου (περίπου 83 βαθμοί Κελσίου), προκαλούμε την κρυστάλλωση με συνεχή ανάδευση. Μόλις σχηματισθούν οι πρώτοι κρύσταλλοι, η στήλη του υδραργύρου γενικά σταθεροποιείται, αλλά μετά ξαναρχίζει να πέφτει. Σημειώνουμε τη θερμοκρασία στην οποία ο υδραργύρος σταθεροποιήθηκε και έμεινε ακίνητος επί ορισμένο χρονικό διάστημα και θεωρούμε ότι η θερμοκρασία αυτή παριστά το σημείο πήξης του ναφθαλενίου, αφού κάνουμε την απαραίτητη διόρθωση ώστε να λάβουμε υπόψη μας το μέρος της στήλης υδραργύρου που βρίσκεται έξω από τη φιάλη.

Γίνεται δεκτό ότι η διόρθωση αυτή για τα υδραργυρικά θερμομέτρα ισούται με:

$$\frac{n(t-t')}{6000}$$

Στον παραπάνω τύπο το n παριστά τον αριθμό των διαβαθμίσεων της στήλης υδραργύρου που βρίσκονται έξω από τη φιάλη, το t τη θερμοκρασία που καταγράψαμε και το t' τη μέση θερμοκρασία του μέρους της στήλης υδραργύρου που βρίσκεται έξω από τη φιάλη. Η τιμή του t' μπορεί να προσδιορισθεί κατά προσέγγιση με τη βοήθεια ενός βοηθητικού θερμομέτρου, το δοχείο υδραργύρου του οποίου βρίσκεται στη μέση του τμήματος της στήλης το οποίο είναι έξω από τη φιάλη. Η χρησιμοποίηση θερμομέτρου τριχοειδούς σωλήνα εγγυάται μεγαλύτερη ακρίβεια.

Η φιάλη «Shukoff» που απεικονίζεται παρακάτω είναι ένα γυάλινο δοχείο με διπλά τοιχώματα μεταξύ των οποίων δημιουργούνται συνθήκες κενού:

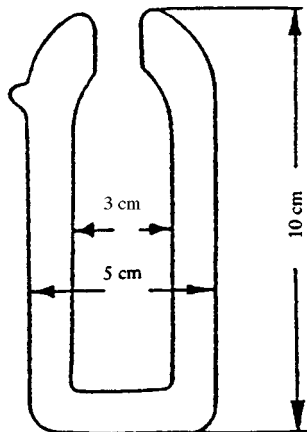

ΤΜΗΜΑ VI

ΠΡΟΪΟΝΤΑ ΤΩΝ ΧΗΜΙΚΩΝ ΒΙΟΜΗΧΑΝΙΩΝ ΚΑΙ ΤΩΝ ΣΥΝΑΦΩΝ ΒΙΟΜΗΧΑΝΙΩΝ

Για την ερμηνεία των σημειώσεων 1, 2 και 3 του τμήματος αυτού, ο αναγνώστης παραπέμπεται στις γενικές παρατηρήσεις του τμήματος VI των επεξηγηματικών σημειώσεων του εναρμονισμένου συστήματος.

ΚΕΦΑΛΑΙΟ 28

ΑΝΟΡΓΑΝΑ ΧΗΜΙΚΑ ΠΡΟΪΟΝΤΑ. ΕΝΩΣΕΙΣ ΑΝΟΡΓΑΝΕΣ Ή ΟΡΓΑΝΙΚΕΣ ΤΩΝ ΠΟΛΥΤΙΜΩΝ ΜΕΤΑΛΛΩΝ, ΤΩΝ ΡΑΔΙΕΝΕΡΓΩΝ ΣΤΟΙΧΕΙΩΝ, ΤΩΝ ΜΕΤΑΛΛΩΝ ΤΩΝ ΣΠΑΝΙΩΝ ΓΑΙΩΝ Ή ΤΩΝ ΙΣΟΤΟΠΩΝ

II. ΑΝΟΡΓΑΝΑ ΟΞΕΑ ΚΑΙ ΑΝΟΡΓΑΝΕΣ ΟΞΥΓΟΝΟΥΧΕΣ ΕΝΩΣΕΙΣ ΤΩΝ ΜΗ ΜΕΤΑΛΛΙΚΩΝ ΣΤΟΙΧΕΙΩΝ

- 2811 Άλλα ανόργανα οξέα και άλλες ανόργανες οξυγονούχες ενώσεις των μη μεταλλικών στοιχείων**
- 2811 19 10 Άλλα**
έως
2811 19 80 Στις διακρίσεις αυτές υπάγονται κυρίως τα προϊόντα που αναφέρονται στη σημείωση 4 του παρόντος κεφαλαίου.

III. ΠΑΡΑΓΩΓΑ ΑΛΟΓΟΝΩΜΕΝΑ, ΟΞΥΑΛΟΓΟΝΩΜΕΝΑ Ή ΘΕΙΩΜΕΝΑ ΤΩΝ ΜΗ ΜΕΤΑΛΛΙΚΩΝ ΣΤΟΙΧΕΙΩΝ

- 2812 Αλογονούχα και οξυαλογονούχα των μη μεταλλικών στοιχείων**
- 2812 10 11 Φωσφόρου**
έως
2812 10 18 Βλέπε τις επεξηγηματικές σημειώσεις του ΕΣ, κλάση 2812, (Α), αριθμός 3 και (Β), αριθμός 4.
- 2812 10 91 Άλλα**
έως
2812 10 99 Πέρα από τα προϊόντα που αναφέρονται στις επεξηγηματικές σημειώσεις του ΕΣ, κλάση 2812, Α (εκτός του 3) και Β (εκτός του 4), οι διακρίσεις αυτές περιλαμβάνουν κυρίως το τετραχλωριούχο τελλούριο ή τετραχλωρίδιο του τελλουρίου (TeCl_4), προϊόν που χρησιμοποιείται κυρίως για την πρόσδοση πατίνας στα ασημικά.

IV. ΑΝΟΡΓΑΝΕΣ ΒΑΣΕΙΣ ΚΑΙ ΟΞΕΙΔΙΑ, ΥΔΡΟΞΕΙΔΙΑ ΚΑΙ ΥΠΕΡΟΞΕΙΔΙΑ ΜΕΤΑΛΛΩΝ

Ο όρος «υπεροξειδία» υποδηλώνει αποκλειστικά τις ενώσεις μετάλλου με οξυγόνο στο μόριο των οποίων — όπως συμβαίνει με το υπεροξειδίο του υδρογόνου (οξυγονούχο νερό) — βρίσκεται ο δεσμός -0-0-.

Τα μεταλλικά οξειδία, υδροξειδία ή υπεροξειδία που δεν κατονομάζονται ρητά στις κλάσεις ή διακρίσεις του παρόντος υποκεφαλαίου, υπάγονται στη διάκριση 2825 90 80.

- 2819 Οξειδία και υδροξειδία του χρωμίου**
- 2819 10 00 Τριοξειδίο του χρωμίου**
Βλέπε τις επεξηγηματικές σημειώσεις του ΕΣ, κλάση 2819, παράγραφος Α 1.
- 2819 90 90 Άλλα**
Στη διάκριση αυτή υπάγονται τα προϊόντα που αναφέρονται στις επεξηγηματικές σημειώσεις του ΕΣ, κλάση 2819, παράγραφοι Α 2 και Β.

2825 Υδραζίνη και υδροξυλαμίνη και τα ανόργανα άλατά τους. Άλλες ανόργανες βάσεις. Άλλα οξειδία, υδροξείδια και υπεροξείδια μετάλλων

2825 70 00 Οξειδία και υδροξείδια του μολυβδαινίου

Δεν περιλαμβάνεται στην παρούσα διάκριση το τεχνικό οξείδιο του μολυβδαινίου που λαμβάνεται με απλή φρύξη συμπυκνωμάτων μολυβδαινιτή (διάκριση 2613 10 00).

V. ΑΛΑΤΑ ΚΑΙ ΥΠΕΡΑΛΑΤΑ ΜΕΤΑΛΛΙΚΑ ΑΝΟΡΓΑΝΩΝ ΟΞΕΩΝ

2826 Φθοριούχα. Φθοριοπυριτικά, φθοριαργιλικά και άλλα σύμπλοκα άλατα του φθορίου

2826 19 00 Άλλα

Εκτός από τα προϊόντα που αναφέρονται στις επεξηγηματικές σημειώσεις του ΕΣ, κλάση 2826, (Α), παράγραφοι 4 έως 9, στη διάκριση αυτή υπάγονται κυρίως:

1. το διφθοριούχο βηρύλλιο (BeF_2): το προϊόν αυτό έχει υαλώδη όψη, πυκνότητα 2 περίπου g/cm^3 και σημείο τήξης της τάξης των 800°C , είναι δε εξαιρετικά ευδιάλυτο στο νερό και χρησιμοποιείται ως ενδιάμεσο προϊόν στη μεταλλουργία του βηρυλλίου. Λαμβάνεται με πύρωση του φθοριοβηρυλλικού αμμωνίου·
2. το βασικό φθορίδιο του βηρυλλίου ($5\text{BeF}_2 \cdot 2\text{BeO}$), το οποίο έχει επίσης υαλώδη όψη και είναι ευδιάλυτο στο νερό, αλλά έχει λίγο μεγαλύτερη πυκνότητα ($2,3 \text{ g/cm}^3$).

2826 30 00 Έξαφθοριαργιλικό του νατρίου (συνθετικός κρυστάλλος)

Βλέπε τις επεξηγηματικές σημειώσεις του ΕΣ, κλάση 2826, (Γ), αριθμός 1.

2826 90 00 Άλλα

Βλέπε τις επεξηγηματικές σημειώσεις του ΕΣ, κλάση 2826, (Β), παράγραφοι 3 έως 7 και (Γ), παράγραφοι 2 έως 5 (με εξαίρεση το εξαφθοριοζιρκονικό δικάλιο που υπάγεται στη διάκριση 2826 90 10).

2833 Θειικά. Στυπτηρίες. Υπεροξοθειικά (υπερθειικά)

2833 29 30 Κοβαλτίου, τιτανίου

Στη διάκριση αυτή υπάγονται κυρίως:

1. το τριθεικό διτιτάνιο (θειικό τιτάνιο, σεσηθιευκό τιτάνιο, τρισθενές θειικό τιτάνιο) $[\text{Ti}_2(\text{SO}_4)_3]$. Σε άνυδρη κατάσταση, το προϊόν αυτό έχει μορφή πράσινης κρυσταλλικής σκόνης αδιάλυτης στο νερό, αλλά διαλυτής στα αραιά διαλύματα οξέων με τα οποία σχηματίζει διάλυμα χρώματος βιολετί. Στην ένυδρη κατάσταση, σχηματίζει σταθερή κρυσταλλική ένωση, ευδιάλυτη στο νερό. Χρησιμοποιείται ως αναγωγικό μέσο στην υφαντουργική βιομηχανία·
2. το οξυθειικό τιτάνιο (θειικό τιτανύλιο) $[(\text{TiO})\text{SO}_4]$. Η εν λόγω ένωση μπορεί να παρουσιαστεί σε άνυδρη κατάσταση, με μορφή υγροσκοπικής λευκής σκόνης, ή με μια από τις πολλές ένυδρες μορφές σταθερότερη από τις οποίες είναι ο διυδρίτης· Χρησιμοποιείται ως πρόστυμμα στη βαφική·
3. το διθειικό τιτάνιο $[\text{Ti}(\text{SO}_4)_2]$ που είναι άσπρη, εξαιρετικά υγροσκοπική και ελάχιστα σταθερή σκόνη.

2835 Φωσφινικά (υποφωσφορώδη), φωσφονικά (φωσφορώδη), φωσφορικά και πολυφωσφορικά

2835 10 00 Φωσφινικά (υποφωσφορώδη) και φωσφονικά (φωσφορώδη)

Βλέπε τις επεξηγηματικές σημειώσεις του ΕΣ, κλάση 2835, (Α) και (Β).

2835 22 00 έως 2835 29 90	Φωσφορικά Βλέπε τις επεξηγηματικές σημειώσεις του ΕΣ, κλάση 2835, (Γ), παράγραφος 1, υποπαράγραφος I και παράγραφος 2, υποπαράγραφοι 1 α), 2 α), β) και γ), 3 έως 8. Στις διακρίσεις αυτές δεν περιλαμβάνονται τα παρασκευάσματα που είναι μείγματα διαφόρων φωσφορικών αλάτων (τα παρασκευάσματα αυτά κατατάσσονται γενικά στο κεφάλαιο 31 ή στη διάκριση 3824 90 95).
2835 31 00 έως 2835 39 70	Πολυφωσφορικά Βλέπε τις επεξηγηματικές σημειώσεις του ΕΣ, κλάση 2835, μέρος (Γ), παράγραφος 1, υποπαράγραφοι II, III και IV και παράγραφος 2, υποπαράγραφοι 1 β), 2 δ) έως ζ).
2835 39 10	Αμμωνίου Η διάκριση αυτή περιλαμβάνει κυρίως το διφωσφορικό τετραμμώνιο (πυροφωσφορικό αμμώνιο) [(NH ₄) ₄ P ₂ O ₇] και το τριφωσφορικό πενταμμώνιο (NH ₄) ₅ P ₃ O ₁₀]. Υπάγονται επίσης στην παρούσα διάκριση τα πολυφωσφορικά άλατα του αμμωνίου με υψηλότερο βαθμό πολυμερισμού, έστω και όταν αποτελούνται από ομόλογες σειρές πολυμερών (μερικές φορές ονομάζονται μεταφωσφορικά άλατα του αμμωνίου). Αυτό συμβαίνει π.χ. με το αμμωνιακό άλας του Kurrol (το οποίο δεν πρέπει να συγχέεται με το άλας του Kurrol που είναι μεταφωσφορικό άλας του νατρίου), γραμμικό πολυμερές με αρκετά υψηλό μέσο βαθμό πολυμερισμού (ο οποίος κυμαίνεται από μερικές χιλιάδες έως μερικές δεκάδες χιλιάδες μονάδες). Πρόκειται για κρυσταλλική, άσπρη σκόνη, ελάχιστα διαλυτή στο νερό, η οποία χρησιμοποιείται κυρίως ως πυρίμαχο υλικό.
2835 39 30	Νατρίου Η διάκριση αυτή περιλαμβάνει: 1. τα πυροφωσφορικά άλατα του νατρίου (διφωσφορικά του νατρίου): το πυροφωσφορικό άλας του τετρανατρίου (ουδέτερο διφωσφορικό) (Na ₄ P ₂ O ₇), το διυδρογοπυροφωσφορικό του δινατρίου (διφωσφορικό οξύ) (Na ₂ H ₂ P ₂ O ₇). 2. τα δύο μεταφωσφορικά άλατα του νατρίου [εμπειρικός τύπος (NaPO ₃) _n]: το κυκλοτριφωσφορικό και το κυκλοτετραφωσφορικό νάτριο. 3. άλλα πολυφωσφορικά άλατα του νατρίου με υψηλό βαθμό πολυμερισμού. Μεταξύ αυτών, πρέπει να επισημανθεί το προϊόν στο οποίο δίνεται η λανθασμένη ονομασία «εξαμεταφωσφορικό νάτριο» και το οποίο ονομάζεται επίσης άλας του Graham· το προϊόν αυτό είναι μείγμα πολυμερών [(NaPO ₃) _n] με βαθμό που κυμαίνεται μεταξύ του 30 και του 90.
2840	Βορικά. Υπεροξοβορικά (υπερβορικά)
2840 19 90	Άλλο Στη διάκριση αυτή ανήκει το κρυσταλλικό τετραβορικό δινάτριο (με 10H ₂ O).
2840 20 10	Βορικά του νατρίου, άνυδρα Στη διάκριση αυτή υπάγονται κυρίως το πενταβορικό και το μεταβορικό νάτριο.
2841	Άλατα των οξομεταλλικών ή υπεροξομεταλλικών οξέων
2841 69 00	Άλλα Τα μαγγανιώδη άλατα είναι άλατα του μαγγανιώδους οξέος (H ₂ MnO ₃) στα οποία το μαγγάνιο είναι τετρασθενές. Είναι σχεδόν αδιάλυτα στο νερό και υδρολύονται εύκολα.

Ο μαγγανιώδης χαλκός (CuMnO_3) χρησιμοποιείται στις αντιασφυξιογόνες προσωπίδες για την οξειδωση του μονοξειδίου του άνθρακα και τη μετατροπή του σε διοξείδιο του άνθρακα· ο μαγγανιώδης χαλκός [$\text{Cu}(\text{HMnO}_3)_2$] είναι ακόμη πιο αποτελεσματικός.

Εκτός από τα μαγγανικά άλατα που αναφέρονται στις επεξηγηματικές σημειώσεις του ΕΣ, κλάση 2841, σημείο 3 α), η διάκριση αυτή καλύπτει επίσης και τα μαγγανικά άλατα στα οποία το μαγγάνιο είναι πεντασθενές, όπως π.χ. το $\text{Na}_3\text{MnO}_4 \cdot 10\text{H}_2\text{O}$.

2842 Άλλα άλατα των ανόργανων οξέων ή υπεροξοοξέων, με εξαίρεση τα αζωτίδια

2842 10 00 Πυριτικά διπλά ή σύμπλοκα

Βλέπε τα προϊόντα που αναφέρονται στις επεξηγηματικές σημειώσεις του ΕΣ, κλάση 2842, μέρος II, παράγραφος δεύτερη, υποπαράγραφος (II) (κ).

2842 90 10 Άλατα απλά, διπλά ή σύμπλοκα των οξέων του σεληνίου ή του τελλουρίου

Εκτός από τα προϊόντα που αναφέρονται στις επεξηγηματικές σημειώσεις του ΕΣ, κλάση 2842, μέρος I, παραγραφο, δεύτερη, υποπαράγραφοι Β και Γ, και μέρος II, υποπαράγραφοι Δ και Ε, και εκτός από τα θειοσεληνιούχα, τα σεληνιοφωσφορικά και τα θειοτελλουρικά άλατα για τα οποία γίνεται λόγος στο μέρος II, παράγραφος δεύτερη, υποπαράγραφος Γ 3 των ίδιων επεξηγηματικών σημειώσεων, στη διάκριση αυτή υπάγονται κυρίως:

1. ο σεληνιούχος υδράργυρος (HgSe) και το σεληνιούχο ίνδιο (InSe), που χρησιμοποιούνται ως ημιαγωγοί·
2. ο τελλουριούχος μόλυβδος (PbTe) ο οποίος, σε κατάσταση πολύ υψηλής καθαρότητας, χρησιμοποιείται στις κρυσταλλολυχνίες (τρανζίστορ), στα θερμοηλεκτρικά στοιχεία, στους λαμπτήρες ατμού υδραργύρου κ.λπ.

VI. ΔΙΑΦΟΡΑ

2844 Ραδιενεργά χημικά στοιχεία και ραδιενεργά ισότοπα (στα οποία περιλαμβάνονται και τα χημικά στοιχεία και ισότοπα σχάσιμα και γόνιμα) και οι ενώσεις τους. Μείγματα και κατάλοιπα που περιέχουν τα προϊόντα αυτά

Βλέπε τη σημείωση 6 του παρόντος κεφαλαίου.

2844 10 10 Ουράνιο φυσικό και οι ενώσεις του. Κράματα, διασπορές (στις οποίες περιλαμβάνονται και οι κεραμομεταλλουργικές συνθέσεις), κεραμικά προϊόντα και μείγματα που περιέχουν φυσικό ουράνιο ή ενώσεις φυσικού ουρανίου

Βλέπε τις επεξηγηματικές σημειώσεις του ΕΣ, κλάση 2844, μέρος IV, παράγραφοι Α 1, Β 1 και Γ 1 έως 3.

2844 20 21 Ουράνιο εμπλουτισμένο σε U 235 και οι ενώσεις του. Πλουτόνιο και οι ενώσεις του. Κράματα, διασπορές (στις οποίες περιλαμβάνονται και οι κεραμομεταλλουργικές συνθέσεις), κεραμικά προϊόντα και μείγματα που περιέχουν ουράνιο εμπλουτισμένο σε U 235, πλουτόνιο ή ενώσεις των προϊόντων αυτών

Το ουράνιο που είναι εμπλουτισμένο με ισότοπο 235 βρίσκεται στο εμπόριο με τις ονομασίες «ουράνιο χαμηλού εμπλουτισμού» (που περιέχει έως 20 % U 235) και «ουράνιο υψηλού εμπλουτισμού» (που περιέχει πάνω από 20 % U 235).

Για το πλουτόνιο και τις ενώσεις του, βλέπε τις επεξηγηματικές σημειώσεις του ΕΣ, κλάση 2844, μέρος IV, παράγραφοι Α 3 και Β 2, Γ 1 και Γ 3.

- 2844 30 11 και 2844 30 19** **Ουράνιο φτωχό σε U 235. Κράματα, διασπορές (στις οποίες περιλαμβάνονται και οι κεραμομεταλλουργικές συνθέσεις), κεραμικά προϊόντα και μείγματα που περιέχουν ουράνιο φτωχό σε U 235 ή ενώσεις του προϊόντος αυτού**
- Το φτωχό σε U 235 ουράνιο, είναι υποπροϊόν του εμπλουτισμού του ουρανίου με U 235. Εξαιτίας της πολύ χαμηλότερης τιμής του και των διαθέσιμων ποσοτήτων, αντικαθιστά το φυσικό ουράνιο, κυρίως ως γόνιμο υλικό, ως προστατευτική θωράκιση κατά των ακτινοβολιών, ως βαρύ μέταλλο για την κατασκευή σφονδύλων ή στην παρασκευή απορροφητικών συνθέσεων (δεσμευτών-getters) που χρησιμοποιούνται για τον καθαρισμό ορισμένων αερίων.
- 2844 30 51 έως 2844 30 69** **Θόριο. Κράματα, διασπορές (στις οποίες περιλαμβάνονται και οι κεραμομεταλλουργικές συνθέσεις), κεραμικά προϊόντα και μείγματα που περιέχουν θόριο ή ενώσεις του προϊόντος αυτού**
- Βλέπε τις επεξηγηματικές σημειώσεις του ΕΣ, κλάση 2844, μέρος IV, και κυρίως τις παραγράφους A 2 και B 3.
- 2844 30 91 και 2844 30 99** **Ενώσεις ουρανίου φτωχού σε U 235, ενώσεις θορίου, έστω και αναμειγμένες μεταξύ τους**
- Βλέπε τις επεξηγηματικές σημειώσεις του ΕΣ, κλάση 2844, μέρος IV, παράγραφοι B 1 και B 3.
- 2844 40 11 έως 2844 40 90** **Ραδιενεργά στοιχεία και ισότοπα και ενώσεις ραδιενεργές άλλες από εκείνες των διακρίσεων 2844 10, 2844 20 ή 2844 30. Κράματα, διασπορές (στις οποίες περιλαμβάνονται και οι κεραμομεταλλουργικές συνθέσεις), κεραμικά προϊόντα και μείγματα που περιέχουν αυτά τα στοιχεία, ισότοπα ή ενώσεις. Ραδιενεργά κατάλοιπα**
- Για τον ορισμό του όρου «ισότοπα», βλέπε την τελευταία πρόταση της σημείωσης 6 του παρόντος κεφαλαίου, καθώς επίσης και τις επεξηγηματικές σημειώσεις του ΕΣ, κλάση 2844, μέρος I.
- Για τα υπόλοιπα προϊόντα που περιλαμβάνονται στην παρούσα διάκριση, βλέπε τις επεξηγηματικές σημειώσεις του ΕΣ, κλάση 2844, μέρος III.
- 2844 50 00** **Κάσιμα στοιχεία (σχάσιμα), φθαζμένα λόγω χρήσεως (ακτινοβολημένα), των πυρηνικών αντιδραστήρων (Ευρατόμ)**
- Βλέπε τις επεξηγηματικές σημειώσεις του ΕΣ, κλάση 2844, μέρος IV, παράγραφος Γ 4.
- 2845** **Ισότοπα άλλα από εκείνα της κλάσης 2844. Ανόργανες ή οργανικές ενώσεις τους, καθορισμένης ή μη χημικής σύστασης**
- Όσον αφορά τον όρο «ισότοπα», βλέπε την τελευταία πρόταση της σημείωσης 6 του παρόντος κεφαλαίου, καθώς επίσης και τις επεξηγηματικές σημειώσεις του ΕΣ, κλάση 2844, μέρος I.
- 2845 10 00** **Βαρύ ύδωρ (οξειδίο του δευτερίου) (Ευρατόμ)**
- Η διάκριση αυτή περιλαμβάνει το βαρύ ύδωρ ή οξειδίο του δευτερίου. Το βαρύ ύδωρ το οποίο έχει αρκετά υψηλό κόστος, μοιάζει με το κανονικό νερό με το οποίο άλλωστε έχει τις ίδιες χημικές ιδιότητες· αντίθετα, οι φυσικές τους ιδιότητες διαφέρουν ελαφρώς. Το βαρύ ύδωρ χρησιμοποιείται ως πηγή δευτερίου με εφαρμογή στους πυρηνικούς αντιδραστήρες ως επιβραδυντής των νετρονίων τα οποία πραγματοποιούν τη σχάση των ατόμων του ουρανίου.
- 2845 90 10** **Δευτέριο και άλλες ενώσεις του δευτερίου. Υδρογόνο και οι ενώσεις του, εμπλουτισμένα σε δευτέριο. Μείγματα και διαλύματα που περιέχουν τα προϊόντα αυτά (Ευρατόμ)**
- Βλέπε τις επεξηγηματικές σημειώσεις του ΕΣ, κλάση 2845, παράγραφος 3, υποπαράγραφοι 1 και 3.

Στη διάκριση αυτή κατατάσσονται επίσης και άλλες οργανικές ή ανόργανες υδρογονωμένες ενώσεις, στις οποίες το δευτέριο έχει αντικαταστήσει το υδρογόνο, εν μέρει ή εξ ολοκλήρου. Τα πιο σημαντικά από τα προϊόντα αυτά είναι το δευτεριούχο λίθιο, καθώς επίσης και άλλα δευτεριούχα προϊόντα όπως η αμμωνία, το υδροθείο, το βενζόλιο, το διφαινύλιο και τα τριφαινύλια. Τα προϊόντα αυτά χρησιμοποιούνται στην πυρηνική βιομηχανία ως επιβραδυντές νετρονίων, ως ενδιάμεσα προϊόντα κατά την παρασκευή βαρέος ύδατος, καθώς επίσης και για τη μελέτη των θερμοπυρηνικών αντιδράσεων. Οι ενώσεις αυτές έχουν επίσης σπουδαίες εφαρμογές και στους τομείς της οργανικής ανάλυσης και σύνθεσης.

2845 90 90**Άλλα**

Από τα ισότοπα και τις ενώσεις τους που υπάγονται στη διάκριση αυτή μπορούν να αναφερθούν:

1. ο άνθρακας 13, το λίθιο 6, το λίθιο 7 και οι ενώσεις τους·
2. το βόριο 10, το βόριο 11, το άζωτο 15, το οξυγόνο 18 και οι ενώσεις τους (π.χ. $^{10}\text{B}_2\text{O}_3$, $^{10}\text{B}_4\text{C}$, $^{15}\text{NH}_3$, $^{18}\text{H}_2\text{O}$).

Τα προϊόντα αυτά χρησιμοποιούνται στην επιστημονική έρευνα και στην πυρηνική βιομηχανία.

2846**Ενώσεις, ανόργανες ή οργανικές, των μετάλλων των σπανίων γαιών, του υτρίου ή του σκανδίου ή των μειγμάτων των μετάλλων αυτών****2846 10 00****Ενώσεις του δημητρίου**

Βλέπε τις επεξηγηματικές σημειώσεις του ΕΣ, κλάση 2846, παράγραφος 3, υποπαράγραφος 1.

2846 90 00**Άλλα**

Από τις ενώσεις των μετάλλων της οικογένειας των σπάνιων γαιών, που ονομάζονται «λανθανίδες» (επειδή το λανθάνιο είναι το πρώτο στοιχείο της οικογένειας αυτής), μπορούν να αναφερθούν τα οξείδια του ευρωπίου, του γαδολίνου, του σμαριίου και του τερβίου (τερβίτης), τα οποία χρησιμοποιούνται ως απορροφητικά των αργών νετρονίων στις ράβδους ελέγχου ή ασφαλείας των πυρηνικών αντιδραστήρων και στις καθοδικές λυχνίες των έγχρωμων δεικτών τηλεόρασης.

Βλέπε επίσης τις επεξηγηματικές σημειώσεις του ΕΣ, κλάση 2846, παράγραφος 3, υποπαράγραφος 2.

ΚΕΦΑΛΑΙΟ 29

ΟΡΓΑΝΙΚΑ ΧΗΜΙΚΑ ΠΡΟΪΟΝΤΑ

Γενικές παρατηρήσεις

Η ύπαρξη της συντομογραφίας INN μετά την ονομασία προϊόντος το οποίο περιέχεται στη συνδυασμένη ονοματολογία και τις επεξηγηματικές σημειώσεις της, σημαίνει ότι η ονομασία αυτή περιλαμβάνεται στον κατάλογο των διεθνών κοινών ονομασιών των φαρμακευτικών ουσιών τον οποίο έχει δημοσιεύσει ο Παγκόσμιος Οργανισμός Υγείας.

Η συντομογραφία INNM σημαίνει ότι η ονομασία γίνεται δεκτή από τον Παγκόσμιο Οργανισμό Υγείας ως «διεθνής κοινή ονομασία (τροποποιημένη)».

Η συντομογραφία ISO (Διεθνής Οργανισμός Τυποποίησης) σημαίνει ότι η ονομασία περιλαμβάνεται μεταξύ των «κοινών ονομάτων για τα παρασιτοκτόνα και άλλα φυτοφαρμακευτικά προϊόντα» στη σύσταση ISO R 1750 του Διεθνούς Οργανισμού Τυποποίησης.

Ένα συμπυκνωμένο σύστημα, είναι εκείνο στο οποίο υπάρχουν τουλάχιστον δύο δακτύλιοι και το οποίο έχει ένα και μόνο ένα κοινό δεσμό και δύο και μόνο δύο άτομα κοινά.

Σημείωση 1 α)

Βλέπε τις επεξηγηματικές σημειώσεις του ΕΣ, γενικές παρατηρήσεις του παρόντος κεφαλαίου, μέρος (Α), τέσσερις παράγραφοι.

Το κεφάλαιο αυτό περιλαμβάνει:

1. Ανθρακένιο με καθαρότητα κατά βάρος 90 % ή περισσότερο (διάκριση 2902 90 10).
2. Βενζόλιο με καθαρότητα κατά βάρος 95 % ή περισσότερο (διακρίσεις 2902 20 10 ή 2902 20 90).
3. Ναφθαλίνη, το σημείο κρυστάλλωσης της οποίας ισούται τουλάχιστον με 79,4°C (διάκριση 2902 90 10).
4. Τολουόλιο με καθαρότητα κατά βάρος 95 % ή περισσότερο (διακρίσεις 2902 30 10 ή 2902 30 90).
5. Ξυλόλιο περιεκτικότητας σε ξυλόλιο, 95 % ή περισσότερο κατά βάρος (ισομερή ξυλολίου, συνυπολογίζοντας όλα τα ισομερή) (διακρίσεις 2902 41 00 έως 2902 44 90).
6. Αιθάνιο και οι υπόλοιποι κορεσμένοι υδρογονάνθρακες (με εξαίρεση το μεθάνιο και το προπάνιο) που παρουσιάζονται με μορφή μεμονωμένων ισομερών καθαρότητας 95 % ή περισσότερο κατ' όγκο για τα αέρια προϊόντα⁽¹⁾ και κατά βάρος για τα μη αέρια προϊόντα (διακρίσεις 2901 10 10 ή 2901 10 90).
7. Αιθυλένιο με καθαρότητα κατ' όγκο 95 % ή περισσότερο (διάκριση 2901 21).
8. Προπένιο (προπυλένιο) με καθαρότητα κατ' όγκο 90 % ή περισσότερο (διάκριση 2901 22).

⁽¹⁾ Η αέρια κατάσταση παρατηρείται στους 15°C και υπό πίεση 1013 millibars.

9. Λιπαρές αλκοόλες με καθαρότητα κατά βάρος 90 % ή περισσότερο υπολογισμένης σε άνυδρο προϊόν που περιέχουν και 6 ή περισσότερα άτομα άνθρακα (διακρίσεις 2905 16, 2905 17 00 ή 2905 29 90).
10. Κρεσόλες (μείγματα ισομερών ή μεμονωμένα ισομερή) με συνολική περιεκτικότητα σε κρεσόλες 95 % ή περισσότερο κατά βάρος (διάκριση 2907 12 00).
11. Φαινόλη με καθαρότητα κατά βάρος 90 % ή περισσότερο (διάκριση 2907 11 00).
12. Ξυλενόλες (μείγματα ισομερών ή μεμονωμένα ισομερή) με συνολική περιεκτικότητα σε ξυλενόλες 95 % ή περισσότερο κατά βάρος (διάκριση 2907 14 00).
13. Λιπαρά οξέα (με εξαίρεση το ελαϊκό οξύ) με καθαρότητα 90 % ή περισσότερο κατά βάρος για το άνυδρο προϊόν και με 6 ή περισσότερα άτομα άνθρακα (κλάσεις 2915 και 2916).
14. Ελαϊκό οξύ με καθαρότητα 85 % ή περισσότερο κατά βάρος για το άνυδρο προϊόν (διάκριση 2916 15 00).
15. Πυριδίνη με καθαρότητα κατά βάρος 95 % ή περισσότερο (διάκριση 2933 31 00).
16. Μεθυλοπυριδίνη (πικολίνη), 5-αιθυλο-2-μεθυλοπυριδίνη (5-αιθυλο-2-πικολίνη) και 2-βινυλοπυριδίνη, με καθαρότητα κατά βάρος 90 % ή περισσότερο (διάκριση 2933 39 95).
17. Κινολίνη με καθαρότητα 95 % ή περισσότερο κατά βάρος υπολογισμένης σε άνυδρο προϊόν (που καθορίζεται με αέρια χρωματογραφία) (διάκριση 2933 40 90).
18. 1,2-διυδρο-2,2,4-τριμεθυλοκινολίνη με καθαρότητα ανώτερη από 85 % κατά βάρος υπολογισμένης σε άνυδρο προϊόν (διάκριση 2933 40 90).
19. Ακριδίνη με καθαρότητα 95 % ή περισσότερο κατά βάρος υπολογισμένης σε άνυδρο προϊόν (που καθορίζεται με αέρια χρωματογραφία) (διάκριση 2933 90 95).
20. Παράγωγα των λιπαρών οξέων και αλκοολών που αναφέρονται στα σημεία 9, 13 και 14 (π.χ. άλατα, εστέρες (με εξαίρεση τους εστέρες της γλυκερίνης), αμίνες, αμίδια, νιτρίλια) εφόσον πληρούν τα κριτήρια καθαρότητας που απαιτούνται για τα αντίστοιχα λιπαρά οξέα και αλκοόλες.

Σημείωση 1 β)

Βλέπε τις επεξηγηματικές σημειώσεις του ΕΣ, γενικές παρατηρήσεις του παρόντος κεφαλαίου, (Α), τελευταία παράγραφος.

Σημείωση 1 δ)

Ως υδατικά διαλύματα νοούνται μόνο τα πραγματικά διαλύματα, έστω και αν, λόγω ανεπάρκειας νερού, η ουσία δεν είναι πλήρως διαλυμένη.

Σημειώσεις 1 ζ) και η)

Όσον αφορά την προσθήκη σταθεροποιητών, ουσιών κατά της σκόνης, χρωστικών ή οσμωρών ουσιών, βλέπε τις επεξηγηματικές σημειώσεις του ΕΣ, γενικές παρατηρήσεις του παρόντος κεφαλαίου, (Α), προτελευταία παράγραφος.

Σημείωση 5

Οι διατάξεις της σημείωσης αυτής αφορούν, απλώς, την κατάταξη των αναφερόμενων προϊόντων στις δασμολογικές κλάσεις (βλέπε τις επεξηγηματικές σημειώσεις του ΕΣ, γενικές παρατηρήσεις του παρόντος κεφαλαίου, (Ζ)).

Για την κατάταξη στο εσωτερικό μιας κλάσης, εφαρμόζονται οι διατάξεις της διάκρισης 1 του παρόντος κεφαλαίου.

**I. ΥΔΡΟΓΟΝΑΝΘΡΑΚΕΣ ΚΑΙ ΤΑ ΑΛΟΓΟΝΩΜΕΝΑ, ΣΟΥΛΦΟΝΩΜΕΝΑ, ΝΙΤΡΩΜΕΝΑ
Ή ΝΙΤΡΟΔΩΜΕΝΑ ΠΑΡΑΓΩΓΑ ΤΟΥΣ**

2902 Υδρογονάνθρακες κυκλικοί

2902 19 30 Αζουλένιο και τα αλκυλιωμένα παράγωγά του

Η διάκριση αυτή περιλαμβάνει τις ακόλουθες ενώσεις: αζουλένιο [δικυκλο(5,3,0)δεκαπεντένιο] και τα αλκυλιωμένα παράγωγά του όπως π.χ. το τσαμαζουλένιο (1,4-διμεθυλ-7-αιθυλαζουλένιο), το γουαϊαζουλένιο (1,4-διμεθυλ-7-ισοπροπυλαζουλένιο) και το βετιβεραζουλένιο (4,8-διμεθυλ-2-ισοπροπυλαζουλένιο).

2902 90 10 Ναφθαλίνη, ανθρακένιο

Βλέπε τις επεξηγηματικές σημειώσεις του ΕΣ, κλάση 2902, μέρος Γ, αριθμός III, στοιχεία α) και γ).

2902 90 30 Διφαινύλιο, τριφαινύλιο

Βλέπε τις επεξηγηματικές σημειώσεις του ΕΣ, κλάση 2902, μέρος Γ, αριθμός II, στοιχεία α) και δ).

2903 Παράγωγα αλογονωμένα των υδρογονανθράκων

2903 30 10 Φθοριούχα

Στη διάκριση αυτή υπάγονται κυρίως οι εξής ενώσεις: 1,1-διφθοροαιθάνιο, τετραφθοριούχος άνθρακας (τετραφθορομεθάνιο), τετραφθοροαιθυλένιο, τριφθοροαιθυλένιο, τριφθορομεθάνιο.

2903 51 10 Λινδάνιο (ISO)

Το λινδάνιο είναι το γάμμα ισομερές του εξαχλωροκυκλοεξανίου (HCH) καθαρότητας 99% ή περισσότερο. Μόνο αυτό το γάμμα ισομερές του HCH έχει εντομοκτόνες ιδιότητες. Το λινδάνιο χρησιμοποιείται στη γεωργία και στην κατεργασία του ξύλου.

**II. ΑΛΚΟΟΛΕΣ ΚΑΙ ΤΑ ΑΛΟΓΟΝΩΜΕΝΑ, ΣΟΥΛΦΟΝΩΜΕΝΑ, ΝΙΤΡΩΜΕΝΑ
Ή ΝΙΤΡΟΔΩΜΕΝΑ ΠΑΡΑΓΩΓΑ ΤΟΥΣ**

2905 Αλκοόλες άκυκλες και τα αλογονωμένα, σουλφονωμένα, νιτροωμένα ή νιτροδωμένα παράγωγά τους

2905 14 90 Άλλες

Η διάκριση αυτή περιλαμβάνει μόνο τις παρακάτω ενώσεις: αλκοόλες: δευτεροταγής βουτυλική (βουταν-2-όλη), ισοβουτυλική (2-μεθυλοπροπαν-1-όλη).

2905 15 00 Πεντανόλη (αμυλική αλκοόλη) και τα ισομερή της

Η διάκριση αυτή περιλαμβάνει αποκλειστικά τις παρακάτω ενώσεις: αλκοόλες: n-αμυλική (πενταν-1-όλη), δευτεροταγής αμυλική (πενταν-2-όλη), τριτοταγής αμυλική (2-μεθυλοβουταν-2-όλη, υδρίτης αμυλενίου), ισοαμυλική (3-μεθυλοβουταν-1-όλη), νεοπεντυλική (νεοαμυλική, 2,2-διμεθυλοπροπαν-1-όλη), πενταν-3-όλη.

2905 44 11 D-Γλυκικόλη (σορβιτόλη)

έως

2905 44 99

Στις διακρίσεις αυτές κατατάσσεται μόνο η D-γλυκικόλη (σορβιτόλη) που ανταποκρίνεται στις διατάξεις της σημείωσης 1 του παρόντος κεφαλαίου. Τα διάφορα είδη D-γλυκικόλης (σορβιτόλης) που δεν ανταποκρίνονται στις διατάξεις αυτές υπάγονται στις διακρίσεις 3824 60 11 έως 3824 60 99.

2906 **Αλκοόλες κυκλικές και τα αλογονωμένα, σουλφονωμένα, νιτρωμένα ή νιτροδωμένα παράγωγά τους**

2906 11 00 **Μινθόλη**

Η διάκριση αυτή περιλαμβάνει μόνο την (-)παρα-μινθ-3-όλη [(-)-trans-1,2-cis-1,5-ισοπροπυλ-2-μεθυλ-5-κυλοεξανόλη], την (±)παρα-μινθ-3-όλη καθώς επίσης και την (+)παρα-μινθ-3-όλη).

Αντίθετα δεν περιλαμβάνονται στην παρούσα διάκριση η νεομινθόλη, η ισομινθόλη και η νεοϊσομινθόλη (διάκριση 2906 19 00).

VI. ΕΝΩΣΕΙΣ ΜΕ ΚΕΤΟΝΙΚΗ Ή ΜΕ ΚΙΝΟΝΙΚΗ ΟΜΑΔΑ

2914 **Κετόνες και κινόνες, έστω και αν περιέχουν άλλες οξυγονούχες ομάδες, και τα αλογονωμένα, σουλφονωμένα, νιτρωμένα ή νιτροδωμένα παράγωγά τους**

2914 50 00 **Κετόνες-φαινόλες και κετόνες που περιέχουν άλλες οξυγονούχες ομάδες**

Ο όρος «άλλες οξυγονούχες ομάδες», κατά την έννοια της παρούσας διάκρισης, υποδηλώνει τις οξυγονούχες ομάδες που αναφέρονται στις προηγούμενες κλάσεις του παρόντος κεφαλαίου, με εξαίρεση τις ομάδες των αλκοολών, των αλδευδών και των φαινολών.

2914 61 00 **Κινόνες**

έως

2914 69 90

Τα προϊόντα που υπάγονται στις διακρίσεις αυτές, αναφέρονται στις επεξηγηματικές σημειώσεις του ΕΣ, κλάση 2914, μέρη Ε και ΣΤ. Διευκρινίζεται ότι στα πλαίσια των διακρίσεων αυτών η λέξη «κινόνες» έχει ευρεία έννοια (ισοδυναμεί δηλαδή με τη φράση «κινόνες, έστω και αν περιέχουν και άλλες οξυγονούχες ομάδες») και, κατά συνέπεια, καλύπτει τις κινόνες που δεν περιέχουν άλλες οξυγονούχες ομάδες (παρά μόνο την κινονική), τις κινόνες-αλκοόλες, τις κινόνες-φαινόλες, τις κινόνες αλδευίδες και τις κινόνες που περιέχουν άλλες οξυγονούχες ομάδες (διαφορετικές από αυτές που μόλις αναφέρθηκαν).

VII. ΟΞΕΑ ΚΑΡΒΟΞΥΛΙΚΑ, ΟΙ ΑΝΥΔΡΙΤΕΣ, ΤΑ ΑΛΟΓΟΝΙΔΙΑ, ΥΠΕΡΟΞΕΙΔΙΑ ΚΑΙ ΥΠΕΡΟΞΕΑ ΤΟΥΣ, ΤΑ ΑΛΟΓΟΝΩΜΕΝΑ, ΣΟΥΛΦΟΝΩΜΕΝΑ, ΝΙΤΡΩΜΕΝΑ Ή ΝΙΤΡΟΔΩΜΕΝΑ ΠΑΡΑΓΩΓΑ ΤΟΥΣ

2915 **Οξέα μονοκαρβοξυλικά άκυκλα κορεσμένα και οι ανυδρίτες, τα αλογονίδια, υπεροξειδία και υπεροξέα τους. Τα αλογονωμένα, σουλφονωμένα, νιτρωμένα ή νιτροδωμένα παράγωγά τους**

Όσον αφορά το βαθμό καθαρότητας των λιπαρών οξέων και των παραγώγων τους, βλέπε τις γενικές παρατηρήσεις του παρόντος κεφαλαίου, σημείωση 1 α) αριθμοί 13 και 20.

2916 **Οξέα μονοκαρβοξυλικά άκυκλα μη κορεσμένα και οξέα μονοκαρβοξυλικά κυκλικά, οι ανυδρίτες, τα αλογονίδια, υπεροξειδία και υπεροξέα τους. Τα αλογονωμένα, σουλφονωμένα, νιτρωμένα ή νιτροδωμένα παράγωγά τους**

Όσον αφορά το βαθμό καθαρότητας των λιπαρών οξέων και των παραγώγων τους, βλέπε τις γενικές παρατηρήσεις του παρόντος κεφαλαίου, σημείωση 1 α) αριθμοί 13, 14 και 20.

VIII. ΕΣΤΕΡΕΣ ΤΩΝ ΑΝΟΡΓΑΝΩΝ ΟΞΕΩΝ ΚΑΙ ΤΑ ΑΛΑΤΑ ΤΟΥΣ, ΚΑΘΩΣ ΚΑΙ ΤΑ ΑΛΟΓΟΝΩΜΕΝΑ, ΣΟΥΛΦΟΝΩΜΕΝΑ, ΝΙΤΡΩΜΕΝΑ Ή ΝΙΤΡΟΔΩΜΕΝΑ ΠΑΡΑΓΩΓΑ ΤΟΥΣ

2919 00 **Εστέρες φωσφορικοί και τα άλατά τους, στα οποία περιλαμβάνονται και τα γαλακτοφωσφορικά. Τα αλογονωμένα, σουλφονωμένα, νιτρωμένα ή νιτροδωμένα παράγωγά τους**

2919 00 10 Τριβουτυλοφωσφορικά, τριφαινυλοφωσφορικό, τριτολυλοφωσφορικό, τριξυλυλοφωσφορικά, τριφωσφορικό (2-γλωροαιθύλιο)

Βλέπε τις επεξηγηματικές σημειώσεις του ΕΣ, κλάση 2919, παράγραφος 2, αριθμοί 3, 4 και 6.

Υπάρχουν δύο μόνο τριβουτυλοφωσφορικά άλατα, το τρι-n-βουτυλοφωσφορικό και το τρισοβουτυλοφωσφορικό, και τρία μόνο τριτολυλοφωσφορικά και τριξυλυλοφωσφορικά άλατα, το ορθο-, το μετα- και το παρα-.

2919 00 90 Άλλα

Βλέπε τις επεξηγηματικές σημειώσεις του ΕΣ, κλάση 2919, παράγραφος 2, αριθμοί 1, 7 και 8.

Η διάκριση περιλαμβάνει τα α- και β- γλυκερινοφωσφορικά οξέα με αντίστοιχα άλατα τα α- και β- γλυκερινοφωσφορικά καθώς και το τρι(2-μεθοξυφαινύλιο) φωσφορικό (φωσφορική λανακόλη).

IX. ΕΝΩΣΕΙΣ ΜΕ ΑΖΩΤΟΥΧΕΣ ΟΜΑΔΕΣ

2921 Ενώσεις με αμινική ομάδα

2921 42 90 Άλλα

Βλέπε τις επεξηγηματικές σημειώσεις του ΕΣ στις διακρίσεις 2921 42 έως 2921 49.

2921 43 90 Άλλα

Βλέπε τις επεξηγηματικές σημειώσεις του ΕΣ στις διακρίσεις 2921 42 έως 2921 49.

2921 44 00 Διφαινυλαμίνη και τα παράγωγά της. Άλατα των προϊόντων αυτών

Βλέπε τις επεξηγηματικές σημειώσεις του ΕΣ στις διακρίσεις 2921 42 έως 2921 49.

2921 45 00 1-Ναφθυλαμίνη (α-ναφθυλαμίνη), 2-ναφθυλαμίνη (β-ναφθυλαμίνη) και τα παράγωγά τους. Άλατα των προϊόντων αυτών

Βλέπε τις επεξηγηματικές σημειώσεις του ΕΣ στις διακρίσεις 2921 42 έως 2921 49.

2921 49 10 Ξυλιδίνες και τα παράγωγά τους. Άλατα των προϊόντων αυτών

Βλέπε τις επεξηγηματικές σημειώσεις του ΕΣ στις διακρίσεις 2921 42 έως 2921 49.

2923 Άλατα και υδροξείδια του τεταρτοταγούς αμμωνίου. Λεκιθίνες και άλλα φωσφοροαμινολιπίδια

2923 20 00 Λεκιθίνες και άλλα φωσφοροαμινολιπίδια

Βλέπε τις επεξηγηματικές σημειώσεις του ΕΣ, κλάση 2923, παράγραφος 4, αριθμός 2.

Τα άλλα φωσφοροαμινολιπίδια της παρούσας διάκρισης είναι εστέρες (φωσφατίδια) παρόμοιοι προς τις λεκιθίνες. Από τα προϊόντα αυτά μπορούν να αναφερθούν η κεφαλίνη, της οποίας οι αζωτούχες οργανικές βάσεις είναι η κολαμίνη και η σερίνη, και η σφιγγομυελίνη, της οποίας οι αζωτούχες οργανικές βάσεις είναι η χολίνη και σφιγγοσίνη.

2925 Ενώσεις με καρβοξυϊμίδική ομάδα (στις οποίες περιλαμβάνονται και η ζαχαρίνη και τα άλατά της) ή με ιμινική ομάδα

2925 11 00 Ζαχαρίνη και τα άλατά της

Βλέπε τις επεξηγηματικές σημειώσεις του ΕΣ, κλάση 2925, μέρος Α, παράγραφος 1, αριθμός 1.

**X. ΕΝΩΣΕΙΣ ΟΡΓΑΝΟΑΝΟΡΓΑΝΕΣ, ΕΝΩΣΕΙΣ ΕΤΕΡΟΚΥΚΛΙΚΕΣ, ΟΞΕΑ
ΝΟΥΚΛΕΪΝΙΚΑ ΚΑΙ ΤΑ ΑΛΑΤΑ ΤΟΥΣ ΚΑΙ ΣΟΥΛΦΑΜΙΔΕΣ**

- 2930** **Θειοενώσεις οργανικές**
- Οι οργανικές θειοενώσεις όπως ορίζονται στη σημείωση 6 του παρόντος κεφαλαίου κατατάσσονται στην κλάση αυτή ανεξάρτητα εάν περιέχουν ή όχι άλλα αμέταλλα ή μεταλλικά στοιχεία απ' ευθείας ενωμένα με άτομα του άνθρακος.
- 2932** **Ενώσεις ετεροκυκλικές μόνο με ετεροάτομο(α) οξυγόνου**
- 2932 29 10** **Άλλες λακτόνες**
έως
2932 29 80
- Βλέπε την επεξηγηματική σημείωση της διάκρισης 2932 29 του ΕΣ.
- Βλέπε επίσης τις επεξηγηματικές σημειώσεις του ΕΣ στην κλάση 2932, πρώτη παράγραφος, (B), δ έως υ.
- 2933** **Ενώσεις ετεροκυκλικές μόνο με ετεροάτομο(α) αζώτου**
- 2933 11 10** **Φαιναζόνη (αντιπυρίνη) και τα παράγωγά της**
και
2933 11 90
- Βλέπε τις επεξηγηματικές σημειώσεις του ΕΣ στις διακρίσεις 2933 11, 2933 21 και 2933 51.
- 2933 21 00** **Υδαντοΐνη και τα παράγωγά της**
- Βλέπε τις επεξηγηματικές σημειώσεις του ΕΣ στις διακρίσεις 2933 11, 2933 21 και 2933 51.
- 2933 51 20** **Μαλονυλουρία (βαρβιτουρικό οξύ) και τα παράγωγά της. Άλατα των προϊόντων αυτών**
και
2933 51 90
- Βλέπε τις επεξηγηματικές σημειώσεις του ΕΣ στις διακρίσεις 2933 11, 2933 21 και 2933 51.
- 2933 79 00** **Άλλες λακτάμες**
- Βλέπε την επεξηγηματική σημείωση της διάκρισης 2933 79 του ΕΣ.
- Βλέπε επίσης τις επεξηγηματικές σημειώσεις του ΕΣ στην κλάση 2933, πρώτη παράγραφος, (Z), 2 έως 7.

XI. ΠΡΟΒΙΤΑΜΙΝΕΣ, ΒΙΤΑΜΙΝΕΣ ΚΑΙ ΟΡΜΟΝΕΣ

- 2936** **Προβιταμίνες και βιταμίνες, φυσικές ή αναπαραγόμενες με σύνθεση (στις οποίες περιλαμβάνονται και τα φυσικά συμπυκνώματα), καθώς και τα παράγωγά τους που χρησιμοποιούνται κυρίως σαν βιταμίνες, αναμειγμένα ή μη μεταξύ τους, έστω και σε οποιαδήποτε διαλύματα**
- Οι ουσίες που υπάγονται στην παρούσα κλάση μπορεί να έχουν:
- σταθεροποιηθεί σε ελαιώδη μορφή,
 - σταθεροποιηθεί με μορφή μικροκάψας, μέσω επένδυσής τους με τεχνικώς κατάλληλα βοηθητικά προϊόντα όπως ζελατίνη, κεριά, λιπαρές ύλες, καουτσούκ διαφόρων ειδών ή παράγωγα κυτταρίνης,
 - απορροφηθεί από υπόθεμα διοξειδίου του πυριτίου.
- Η προσθήκη πλαστικοποιητικών μέσων ή προϊόντων που εμποδίζουν τη δημιουργία σβόλων δεν επηρεάζει τη δασμολογική κατάταξη.
- Εξάλλου, οι ουσίες που απορροφούνται από ιοντοανταλλάκτες δεν περιλαμβάνονται στην παρούσα κλάση· η κατάταξη των προϊόντων αυτών γίνεται ανάλογα με τη σύσταση και τη χρησιμοποίησή τους.

2937

Ορμόνες φυσικές ή αναπαραγμένες με σύνθεση. Τα παράγωγά τους που χρησιμοποιούνται κυρίως ως ορμόνες. Άλλα στεροειδή που χρησιμοποιούνται κυρίως ως ορμόνες

Στην κλάση αυτή υπάγονται μόνο τα προϊόντα που πληρούν τα κριτήρια που αναφέρονται στις επεξηγηματικές σημειώσεις του ΕΣ, κλάση 2937, παράγραφοι 1, 2, 3 και 4.

2937 10 00

Ορμόνες του μπροστινού λοβού της υπόφυσης και παρόμοιες και τα παράγωγά τους

Στη διάκριση αυτή περιλαμβάνονται κυρίως οι παρακάτω ορμόνες:

- χοριογοναδοτροπίνη (INN) [HCG (ανθρώπινη χοριογοναδοτροπίνη)], ορογοναδοτροπίνη (INN) [PMSG (ορογοναδοτροπίνη έγκυων φεράδων),
- θυλακιότροπος ορμόνη (FSH), λακτογόνος ορμόνη (LTH, γαλακτίνη, γαλακτογόνος ορμόνη, λουτεοτροπίνη, μαμμοτροπίνη, προλακτίνη), ωχριοτρόπος ορμόνη [LH, ICSH (ορμόνη που διεγείρει τα διάμεσα κύτταρα), λουτεΐνοστιμουλίνη]
- κορτικοτροπίνη (INN) [ACTH (αδρενοκορτικοτρόπος ορμόνη), αδρενοκορτικοτροπίνη],
- αυξητική ορμόνη [GH, STH (σωματότροπος ορμόνη), σωματοτροπίνη],
- θυρεοτροπίνη [INN (θυρεότροπος ορμόνη, TSH (ορμόνη που διεγείρει το θυροειδή αδένει)].

2937 21 00

Ορμόνες κορτικοεπινεφριδίες και τα παράγωγά τους

έως

2937 29 00

Βλέπε τις επεξηγηματικές σημειώσεις του ΕΣ, κλάση 2937, μέρος III, παράγραφος 1, (Α) και παράγραφος 2.

Βλέπε επίσης, στις επεξηγηματικές σημειώσεις του ΕΣ, κλάση 2937, τον κατάλογο των στεροειδών που χρησιμοποιούνται κυρίως λόγω της ορμονικής τους δράσης και για τα οποία υπάρχει η ένδειξη «κορτικοστεροειδές».

2937 22 00

Τα αλογονωμένα παράγωγα των κορτικοεπινεφριδίων ορμονών

Βλέπε τη συμπληρωματική σημείωση 1 του παρόντος κεφαλαίου για τον καθορισμό των «κορτικοεπινεφριδίων ορμονών».

Βλέπε επίσης τις επεξηγηματικές σημειώσεις του ΕΣ στην διάκριση 2937 22.

2937 91 00

Ινσουλίνη και τα άλατά της

Βλέπε τις επεξηγηματικές σημειώσεις του ΕΣ, κλάση 2937, μέρος II, (Δ).

2937 92 00

Οιστρογόνα και προγεστογόνα

Βλέπε τις επεξηγηματικές σημειώσεις του ΕΣ, κλάση 2937, μέρος III, παράγραφος 1, (Β) και (Γ) καθώς επίσης και τις παραγράφους 3 και 4.

Βλέπε επίσης στις επεξηγηματικές σημειώσεις του ΕΣ, κλάση 2937, τον κατάλογο των στεροειδών που χρησιμοποιούνται κυρίως λόγω της ορμονικής τους δράσης και για τα οποία σημειώνεται μία από τις ενδείξεις «οιστρογόνο» ή «προγεστογόνο».

XII. ΕΤΕΡΟΓΛΥΚΟΖΙΤΕΣ ΚΑΙ ΑΛΚΑΛΟΕΙΔΗ ΦΥΤΙΚΑ, ΦΥΣΙΚΑ Ή ΑΝΑΠΑΡΑΓΜΕΝΑ ΜΕ ΣΥΝΘΕΣΗ. ΤΑ ΑΛΑΤΑ ΤΟΥΣ, ΟΙ ΑΙΘΕΡΕΣ ΤΟΥΣ, ΟΙ ΕΣΤΕΡΕΣ ΤΟΥΣ ΚΑΙ ΆΛΛΑ ΠΑΡΑΓΩΓΑ

2938

Ετερογλυκοζίτες, φυσικοί ή αναπαραγμένοι με σύνθεση, τα άλατά τους, οι αιθέρες τους, οι εστέρες τους και άλλα παράγωγα

Οι ετερογλυκοζίτες αυτής της κλάσης συνίστανται από ένα ζαχαρούχο τμήμα και ένα μη ζαχαρούχο τμήμα (άγλυκο). Αυτά τα τμήματα είναι συνδεδεμένα το ένα με το άλλο διά μέσου ανωμερούς ατόμου άνθρακα του ζαχάρου. Κατά συνέπεια, δεν θεωρούνται ότι ανήκουν στους ετερογλυκοζίτες προϊόντα όπως η βαξινίνη και η ομομελιτανίνη της κλάσης 2940.

Οι περισσότεροι γνωστοί φυσικώς υπάρχοντες ετερογλυκοζίτες είναι οι Ο-ετερογλυκοζίτες· εντούτοις, υπάρχουν επίσης Ν-ετερογλυκοζίτες, S-ετερογλυκοζίτες και C-ετερογλυκοζίτες στους οποίους το ανωμερές του ζαχαρούχου τμήματος άτομο-άνθρακας είναι συνδεδεμένο με το άγλυκο τμήμα μέσω ενός ατόμου αζώτου, ενός ατόμου θείου ή ενός ατόμου άνθρακα (π.χ. σινιγρίνη, αλοΐνη και σκοπαρίνη).

Τα ακόλουθα προϊόντα εξαιρούνται από την κλάση:

- α) νουκλεοζίτες και νουκλεοτίδια που υπάγονται στην κλάση 2934 (βλέπε τις επεξηγηματικές σημειώσεις του ΕΣ, κλάση 2934, τρίτη παράγραφος, τίτλος Δ, σημείο 6)·
- β) αλκαλοειδή που υπάγονται στην κλάση 2939 (π.χ. τοματίνη)·
- γ) αντιβιοτικά που υπάγονται στην κλάση 2941 (π.χ. τογοκαμυσίνη).

2938 90 10**Ετερογλυκοζίτες των διζιταλών**

Εκτός από τις ενώσεις που αναφέρονται στις επεξηγηματικές σημειώσεις του ΕΣ, κλάση 2938, τρίτη παράγραφος, αριθμός 2, η διάκριση αυτή περιλαμβάνει επίσης τις παρακάτω κυρίως ενώσεις:

- ακετυλοδιγοξίνη, ακετυλοδιγοξίνη, ακετυλογοξίνη·
- δεσακετυλλαντοσίδη Α, Β, C και D·
- διγφολεΐνη, διγινατίνη, διγινίνη, διγιπουρπουρίνη, *digitalinum verum* και *germanicum*·
- γιταλίνη, γιταλοξίνη, γιτονίνη, γιτοξίνη, γλυκοβεροδοξίνη·
- λαναφολεΐνη, λανατοσίδη Α, Β, C και D·
- τεγονίνη, βεροδοξίνη.

2938 90 90**Άλλα**

Στη διάκριση αυτή υπάγονται κυρίως τα προϊόντα που αναφέρονται στις επεξηγηματικές σημειώσεις του ΕΣ, κλάση 2938, παράγραφος 3, αριθμοί 4 έως 9, καθώς επίσης και τα προϊόντα των δύο τελευταίων παραγράφων.

2939**Αλκαλοειδή φυτικά, φυσικά ή αναπαραγμένα με σύνθεση, τα άλατά τους, οι αιθέρες τους, οι εστέρες τους και άλλα παράγωγα****2939 10 00****Αλκαλοειδή του οπίου και τα παράγωγά τους. Άλατα των προϊόντων αυτών**

Κατατάσσεται επίσης στη διάκριση αυτή, το «συμπύκνωμα μίσχου μήκωνος της υπνοφόρου», που η συνολική περιεκτικότητά του σε αλκαλοειδή είναι ίση ή ανώτερη του 80 % κατά βάρος επί ξηράς ύλης.

2939 69 00**Άλλα**

Στη διάκριση αυτή υπάγονται τα παρακάτω αλκαλοειδή της ερυσίβης της σίκαλης: η εργοταμίνη· η εργοσίνη και η εργοσινίνη· η εργοκριστίνη και η εργοκριστινίνη· η εργοκρυπτίνη και η εργοκρυπτινίνη· η εργοκορνίνη και η εργοκορνινίνη· η εργοβασίνη και η εργοβασινίνη, καθώς επίσης και τα παράγωγα των αλκαλοειδών της ερυσίβης της σίκαλης, όπως η διυδροεργοταμίνη, η διυδροεργοτοξίνη και η μεθυλοργοβασίνη.

XIII. ΑΛΛΕΣ ΟΡΓΑΝΙΚΕΣ ΕΝΩΣΕΙΣ**2941****Αντιβιοτικά****2941 10 10****Πενικιλίνες και τα παράγωγά τους με δομή πενικιλανικού οξέος. Άλατα των προϊόντων αυτών****έως****2941 10 90**

Βλέπε τις επεξηγηματικές σημειώσεις του ΕΣ στην διάκριση 2941 10.

Μερικά παραδείγματα πενικιλινών είναι: η βενζυλοπενικιλίνη-νάτριο (φαινακετυλοπενικίνη-νάτριο), η αμιλοπενικιλίνη-νάτριο (n-καρβοξυεξενυλοπενικίνη-νάτριο), οι βιοσυνθετικές πενικιλίνες και οι πενικιλίνες με παρατεταμένη επίδραση, όπως η προκαΐνη-πενικιλίνη και η βενζαθίνη-διπενικιλίνη.

- 2941 20 30 και 2941 20 80** **Στρεπτομυκίνες και τα παράγωγά τους. Άλατα των προϊόντων αυτών**
Εκτός από τη στρεπτομυκίνη, οι διακρίσεις αυτές περιλαμβάνουν κυρίως τη διυδροστρεπτομυκίνη, τη μαννοζιδοστρεπτομυκίνη, καθώς και τα άλατα όλων αυτών των προϊόντων, όπως π.χ. τα θειικά και τα παντοθενικά.
- 2941 30 00** **Τετρακυκλίνες και τα παράγωγά τους. Άλατα των προϊόντων αυτών**
Στη διάκριση αυτή υπάγονται επίσης, μεταξύ άλλων, η χλωροτετρακυκλίνη, η οξυτετρακυκλίνη και η υδροχλωρική τετρακυκλίνη.
- 2941 50 00** **Ερυθρομυκίνη και τα παράγωγά της. Άλατα των προϊόντων αυτών**
Από τα άλατα της ερυθρομυκίνης μπορούν να αναφερθούν το υδροχλωρικό, το θειικό, το κιτρικό, το παλμιτικό, το στεατικό και το γλυκοεπτανικό. Με τα ακυλογλωρίδια η ερυθρομυκίνη σχηματίζει τους αντίστοιχους εστέρες, ενώ με τους ανυδρίτες οξέων σχηματίζει μονοεστέρες, όπως ο γλουταμικός, ο σουκινικός, ο μηλεϊνικός και ο φθαλικός.

ΚΕΦΑΛΑΙΟ 30

ΦΑΡΜΑΚΕΥΤΙΚΑ ΠΡΟΪΟΝΤΑ

Γενικές παρατηρήσεις

Για την κατάταξη στο κεφάλαιο αυτό, δεν έχει προσδιοριστική αξία η περιγραφή του προϊόντος ως φαρμάκου στην κοινοτική νομοθεσία (άλλη από εκείνη που αναφέρεται στην κατάταξη στη συνδυασμένη ονοματολογία), στην εθνική νομοθεσία των κρατών μελών ή σε κάθε άλλη φαρμακολογική συλλογή.

- 3001** **Αδένες και άλλα όργανα για οποθεραπεία, αποξηραμένα, έστω και σε σκόνη. Εκχυλίσματα αδένων ή άλλων οργάνων ή των εκκρίσεών τους, για οποθεραπεία. Ηπαρίνη και τα άλατά της. Άλλες ουσίες ανθρώπινης ή ζωικής προέλευσης, παρασκευασμένες για σκοπούς θεραπευτικούς ή προφυλακτικούς, που δεν κατονομάζονται ούτε περιλαμβάνονται αλλού**
- 3001 10 10** **Αδένες και άλλα όργανα, αποξηραμένα, έστω και σε σκόνη**
και
3001 10 90 Εκτός από τα προϊόντα που αναφέρονται στις επεξηγηματικές σημειώσεις του ΕΣ, κλάση 3001 (Α), στις διακρίσεις αυτές υπάγονται π.χ. η υπόφυση, οι επινεφρίδες κάψες και ο θυρεοειδής αδένας.
- 3001 20 90** **Άλλα**
 Στη διάκριση αυτή υπάγεται κυρίως ο ενδογενής παράγοντας (facteur intrinsèque) (αποξηραμένα εξευγενισμένα εκχυλίσματα των βλεννογόνων μεμβρανών του πυλωρού του χόιρου).
- 3001 90 91** **Ηπαρίνη και τα άλατά της**
 Βλέπε τις επεξηγηματικές σημειώσεις του ΕΣ, κλάση 3001, (Γ).
- 3002** **Αίμα ανθρώπων. Αίμα ζώων παρασκευασμένο για θεραπευτικές, προφυλακτικές ή διαγνωστικές χρήσεις. Αντιορροί, άλλα κλάσματα του αίματος, τροποποιημένα ανασολογικά προϊόντα, λαμβανόμενα έστω και με βιοτεχνολογικές μεθόδους. Εμβόλια, τοξίνες, καλλιέργειες μικροοργανισμών (με εξαίρεση τις ζύμες) και παρόμοια προϊόντα**
- 3002 10 10** **Ειδικοί οροί από ζώα ή ανθρώπους που έχουν ανοσοποιηθεί**
 Η παρούσα διάκριση περιλαμβάνει τα προϊόντα που αναφέρονται στις επεξηγηματικές σημειώσεις του ΕΣ, κλάση 3002, (Γ), παράγραφος 3.
 Αντίθετα η διάκριση αυτή δεν περιλαμβάνει τους ορούς που χρησιμοποιούνται ως αντιδραστήρια για τον καθορισμό των ομάδων ή των παραγόντων του αίματος (κλάση 3006), ούτε τους «φυσιολογικούς» ορούς (διακρίσεις 3002 10 95 ή 3002 10 99).
- 3002 10 91** **Αιμοσφαιρίνη, γλοβουλίνη του αίματος και οροί γλοβουλίνης**
 Η διάκριση αυτή περιλαμβάνει την φυσιολογική ανθρώπινη ανοσοσφαιρίνη
- 3002 10 95** **Άλλα**
και
3002 10 99 Στις διακρίσεις αυτές υπάγονται κυρίως οι «φυσιολογικοί» οροί, το πλάσμα, το ινωδογόνο, η ινική (το ινώδες), καθώς επίσης και η αλβουμίνη του αίματος εφόσον παρασκευάζεται για θεραπευτικούς ή προφυλακτικούς σκοπούς (π.χ. η ανθρώπινη αλβουμίνη που λαμβάνεται με κλασματικό διαχωρισμό πλάσματος του ανθρώπινου αίματος).
 Κατά συνέπεια, δεν υπάγεται στη διάκριση αυτή (σημείωση 1 ζ του παρόντος κεφαλαίου) η αλβουμίνη του αίματος που δεν παρασκευάζεται για θεραπευτικούς ή προφυλακτικούς σκοπούς (κλάση 3502).

- 3002 20 00** **Εμβόλια για την ιατρική του ανθρώπου**
Όσον αφορά τα εμβόλια, βλέπε τις επεξηγηματικές σημειώσεις του ΕΣ, κλάση 3002, (Δ), παράγραφος 1.
- 3002 30 00** **Εμβόλια για την κτηνιατρική**
Βλέπε την επεξηγηματική σημείωση της διάκρισης 3002 20 00.
- 3002 90 50** **Καλλιέργειες μικροοργανισμών**
Βλέπε τις επεξηγηματικές σημειώσεις του ΕΣ, κλάση 3002, (Δ), αριθμός 3.
- 3002 90 90** **Άλλα**
Στη διάκριση αυτή υπάγονται κυρίως οι τοξίνες, καθώς επίσης και ως «παρόμοια προϊόντα» τα «συμβιωτικά παράσιτα» τα οποία χρησιμοποιούνται για τη θεραπεία ορισμένων ασθενειών, όπως είναι το παράσιτο της ελονοσίας (πλασμώδιο) και το τρυπανόσωμα το κρούζειον (*trypanosoma cruzi*).
- 3003** **Φάρμακα (με εξαίρεση τα προϊόντα των κλάσεων 3002, 3005 ή 3006) που αποτελούνται από προϊόντα αναμειγμένα μεταξύ τους, παρασκευασμένα για θεραπευτικούς ή προφυλακτικούς σκοπούς, αλλά που δεν παρουσιάζονται με μορφή δόσεων ούτε είναι συσκευασμένα για τη λιανική πώληση**
- 3003 10 00** **Που περιέχουν πενικιλίνες ή παράγωγα των προϊόντων αυτών, με δομή πενικιλανικού οξέος, ή στρεπτομυκίνες ή παράγωγα των προϊόντων αυτών**
Στη διάκριση αυτή υπάγονται επίσης οι συνδυασμοί πενικιλίνης και στρεπτομυκίνης.
- 3004** **Φάρμακα (με εξαίρεση τα προϊόντα των κλάσεων 3002, 3005 ή 3006) που αποτελούνται από προϊόντα αναμειγμένα ή μη αναμειγμένα, παρασκευασμένα για θεραπευτικούς ή προφυλακτικούς σκοπούς, που παρουσιάζονται με μορφή δόσεων ή είναι συσκευασμένα για τη λιανική πώληση**
Σε αντίθεση με την προηγούμενη κλάση, η παρούσα κλάση μπορεί να περιλαμβάνει και μη αναμειγμένα προϊόντα. Όσον αφορά την ερμηνεία της έννοιας αυτής, βλέπε τη σημείωση 3 α) του παρόντος κεφαλαίου και τις επεξηγηματικές σημειώσεις του ΕΣ, κλάση 3004, παράγραφοι 4 και 5.
Οι όροι «με μορφή δόσεων» και «σε συσκευασίες λιανικής πώλησης για θεραπευτικούς ή προφυλακτικούς σκοπούς» προσδιορίζονται στις επεξηγηματικές σημειώσεις του ΕΣ, κλάση 3004, παράγραφοι 1 και 2.
Τα φάρμακα που παρουσιάζονται σε συσκευασίες κατάλληλες για θεραπείες μεγάλης διάρκειας, καθώς επίσης και για νοσοκομεία και ανάλογα ιδρύματα, υπάγονται επίσης στην παρούσα κλάση. Στις περιπτώσεις αυτές, οι εν λόγω συσκευασίες περιέχουν μεγαλύτερο αριθμό μονάδων του φαρμακευτικού προϊόντος, ενώ στην εξωτερική τους επιφάνεια υπάρχει ένδειξη ότι πρόκειται για προϊόντα που προορίζονται για θεραπείες μεγάλης διάρκειας ή για νοσοκομεία.
Τέλος, το γεγονός ότι πριν από τη χορήγηση των φαρμάκων που παρουσιάζονται σε αμπούλες ή σε φιαλίδια και περιέχουν π.χ. αντιβιοτικά, ορμόνες ή λυοφιλιζμένα προϊόντα, πρέπει να προστίθεται νερό χωρίς πυρετογόνους παράγοντες ή άλλος διαλύτης, δεν συνεπάγεται τον αποκλεισμό τους από την παρούσα κλάση.
- 3004 20 90** **Άλλα**
Στη διάκριση αυτή υπάγονται αποκλειστικά τα προϊόντα που παρουσιάζονται με μορφή δόσεων αλλά δεν είναι συσκευασμένα για τη λιανική πώληση.

3004 31 90	Άλλα Βλέπε την επεξηγηματική σημείωση της διάκρισης 3004 20 90.
3004 32 90	Άλλα Βλέπε την επεξηγηματική σημείωση της διάκρισης 3004 20 90.
3004 39 90	Άλλα Βλέπε την επεξηγηματική σημείωση της διάκρισης 3004 20 90.
3004 40 90	Άλλα Βλέπε την επεξηγηματική σημείωση της διάκρισης 3004 20 90.
3004 50 90	Άλλα Βλέπε την επεξηγηματική σημείωση της διάκρισης 3004 20 90.
3004 90 91 και 3004 90 99	Άλλα Βλέπε την επεξηγηματική σημείωση της διάκρισης 3004 20 90.
3005	Βαμβάκι, γάζες, ταινίες και ανάλογα είδη (π.χ. επίδεσμοι, τσιρότα, σιναπισμοί), εμποτισμένα ή καλυμμένα με ουσίες φαρμακευτικές ή συσκευασμένα για τη λιανική πώληση, για ιατρικούς, χειρουργικούς, οδοντιατρικούς ή κτηνιατρικούς σκοπούς
3005 10 00	Επίδεσμοι αυτοκόλλητοι και άλλα είδη που έχουν συγκολλητική στρώση Η διάκριση αυτή δεν καλύπτει τους υγρούς επιδέσμους (διάκριση 3005 90 99).
3006	Παρασκευάσματα και φαρμακευτικά είδη που αναφέρονται στη σημείωση 3 του κεφαλαίου
3006 10 10 και 3006 10 90	Ράμματα και αποστειρωμένα προϊόντα για χειρουργικές ραφές και τα αποστειρωμένα συγκολλητικά για οργανικούς ιστούς που χρησιμοποιούνται στη χειρουργική για το κλείσιμο των πληγών. Αποστειρωμένες λαμινάριες. Αποστειρωμένα αιμοστατικά που μπορούν να απορροφηθούν, για τη χειρουργική ή την οδοντιατρική Οι όροι των διακρίσεων αυτών ερμηνεύονται περιοριστικά και κατά συνέπεια δεν καλύπτουν τα αποστειρωμένα τομπιδάκια για χειρουργικές ραφές, τα οποία κατατάσσονται στην κλάση 9018.

ΚΕΦΑΛΑΙΟ 31

ΛΙΠΑΣΜΑΤΑ

- 3103** **Λιπάσματα ορυκτά ή χημικά φωσφορικά**
- 3103 10 10** **Υπερφωσφορικά**
και
3103 10 90 Βλέπε τις επεξηγηματικές σημειώσεις του ΕΣ, κλάση 3103, παράγραφος Α, αριθμός 1.
- 3103 20 00** **Σκουριές αποφωσφόρωσης**
 Βλέπε τις επεξηγηματικές σημειώσεις του ΕΣ, κλάση 3103, παράγραφος Α, αριθμός 2.
- 3105** **Λιπάσματα ορυκτά ή χημικά που περιέχουν δύο ή τρία λιπαντικά στοιχεία: άζωτο, φωσφόρο και κάλιο. Άλλα λιπάσματα. Προϊόντα του κεφαλαίου αυτού που παρουσιάζονται είτε σε δισκία ή παρόμοια σχήματα, είτε σε συσκευασίες με μεικτό βάρος που δεν υπερβαίνει τα 10 kg**
 Όσον αφορά τον όρο «άλλα λιπάσματα», βλέπε τη σημείωση 6 του παρόντος κεφαλαίου.
- 3105 10 00** **Προϊόντα του κεφαλαίου αυτού που παρουσιάζονται είτε σε δισκία ή παρόμοια σχήματα, είτε σε συσκευασίες με μεικτό βάρος που δεν υπερβαίνει τα 10 kg**
 Ο όρος «παρόμοια σχήματα» καλύπτει προϊόντα οι επιμέρους μονάδες των οποίων αποτελούνται από ποσότητες ειδικά μετρημένες ώστε να αποτελούν δόσεις. Κατά συνέπεια, τα λιπάσματα που παρουσιάζονται με συνηθισμένες βιομηχανικές μορφές (π.χ. σε κόκκους) δεν θεωρούνται ως προϊόντα «παρόμοιων σχημάτων».
- 3105 20 10** **Λιπάσματα ορυκτά ή χημικά που περιέχουν τα τρία λιπαντικά στοιχεία: άζωτο, φωσφόρο και κάλιο**
και
3105 20 90 Η έκφραση «που περιέχουν τα τρία λιπαντικά στοιχεία: άζωτο, φωσφόρο και κάλιο», υποδηλώνει ότι τα εν λόγω στοιχεία περιέχονται σε ποσότητα που τους επιτρέπει πράγματι να έχουν λιπαντική δράση και όχι απλώς ως προσμείξεις.
 Το άζωτο μπορεί να περιέχεται με μορφή νιτρικών αλάτων, αλάτων του αμμωνίου, της ουρίας, του κυαναμιδίου του ασβεστίου ή άλλων οργανικών ενώσεων.
 Ο φωσφόρος περιέχεται συνήθως με τη μορφή λίγο-πολύ διαλυτών φωσφορικών αλάτων, ή σπάνια με οργανική μορφή.
 Το κάλιο περιέχεται με τη μορφή αλάτων (ανθρακικό, χλωριούχο, θειικό, νιτρικό κ.λπ.).
 Στο εμπόριο, η περιεκτικότητα σε άζωτο, σε φωσφόρο και σε κάλιο εκφράζεται αντίστοιχα με τις ενδείξεις: N, P₂O₅K₂O.
 Στις διακρίσεις αυτές υπάγονται τα λιπάσματα που περιγράφονται στις επεξηγηματικές σημειώσεις του ΕΣ, κλάση 3105, παράγραφοι Β και Γ, εφόσον περιέχουν τα τρία λιπαντικά στοιχεία: άζωτο, φωσφόρο, κάλιο. Τα λιπάσματα αυτά ονομάζονται μερικές φορές στο εμπόριο «λιπάσματα NPK».
 Τα διπλά φωσφορικά άλατα του αμμωνίου και του καλίου που έχουν καθορισμένη χημική σύσταση δεν περιλαμβάνονται στις διακρίσεις αυτές (διάκριση 2842 90 90).

- 3105 51 00**
και
3105 59 00
- Άλλα λιπάσματα ορυκτά ή χημικά που περιέχουν τα δύο λιπαντικά στοιχεία: άζωτο και φωσφόρο**
- Όσον αφορά την ερμηνεία της φράσης «που περιέχουν τα δύο λιπαντικά στοιχεία: άζωτο και φωσφόρο», εφαρμόζονται αναλογικά οι διατάξεις της επεξηγηματικής σημείωσης των διακρίσεων 3105 20 10 και 3105 20 90.
- 3105 51 00**
- Που περιέχουν νιτρικά και φωσφορικά άλατα**
- Στη διάκριση αυτή υπάγονται τα λιπάσματα που περιέχουν συγχρόνως νιτρικά και φωσφορικά άλατα οποιωνδήποτε κατιόντων, συμπεριλαμβανομένου του αμμωνίου, όχι όμως και του καλίου.
- Το προϊόν που περιγράφεται στις επεξηγηματικές σημειώσεις του ΕΣ, κλάση 3105 παράγραφος Β αριθμός 2 το οποίο όμως λαμβάνεται χωρίς προσθήκη αλάτων του καλίου, αποτελεί παράδειγμα λιπάσματος που υπάγεται στην παρούσα διάκριση.
- 3105 59 00**
- Άλλα**
- Στη διάκριση αυτή περιλαμβάνονται:
1. τα μείγματα ορυκτών αλάτων που περιέχουν φωσφορικά άλατα οποιωνδήποτε κατιόντων (με εξαίρεση τα κατιόντα του καλίου) και άλατα αμμωνίου εκτός από τα νιτρικά·
 2. τα φωσφοροαζωτούχα λιπάσματα στα οποία το άζωτο δεν παρουσιάζεται με μορφή νιτρική ή αμμωνιακή, αλλά με μορφή π.χ. κυαναμιδίου του ασβεστίου, ουρίας ή άλλων οργανικών ενώσεων·
 3. τα φωσφοροαζωτούχα λιπάσματα των κατηγοριών που περιγράφονται στις επεξηγηματικές σημειώσεις του ΕΣ κλάση 3105 παράγραφος Γ αριθμοί 1 και 3.
- 3105 60 10**
και
3105 60 90
- Λιπάσματα ορυκτά ή χημικά που περιέχουν τα δύο λιπαντικά στοιχεία: φωσφόρο και κάλιο**
- Για την ερμηνεία της φράσης «που περιέχουν τα δύο λιπαντικά στοιχεία: φωσφόρο και κάλιο», εφαρμόζονται αναλογικά οι διατάξεις της επεξηγηματικής σημείωσης των διακρίσεων 3105 20 10 και 3105 20 90.
- Οι παρούσες διακρίσεις περιλαμβάνουν κυρίως τα λιπάσματα που αποτελούνται από μείγμα:
- πυρωμένων, φυσικών, φωσφορικών αλάτων και γλωριούχου καλίου,
 - υπερφωσφορικών αλάτων και θεικού καλίου.
- Αντίθετα, δεν περιλαμβάνονται τα καθορισμένης χημικής σύστασης φωσφορικά άλατα του καλίου της διάκρισης 2835 24 00, ακόμη και αν μπορούν να χρησιμοποιηθούν ως λιπάσματα.
- 3105 90 10**
έως
3105 90 99
- Άλλα**
- Υπάγονται στις διακρίσεις αυτές:
1. όλα τα λιπάσματα που περιέχουν τα δύο λιπαντικά στοιχεία άζωτο και κάλιο. Εξαιρείται εντούτοις το νιτρικό κάλιο καθορισμένης χημικής σύστασης, ακόμη και αν μπορεί να χρησιμοποιηθεί ως λίπασμα (διάκριση 2834 21 00)·
 2. τα λιπάσματα που περιέχουν ένα και μόνο κύριο λιπαντικό στοιχείο, διαφορετικό από εκείνα που υπάγονται στις κλάσεις 3102 έως 3104.

ΚΕΦΑΛΑΙΟ 32

ΔΕΨΙΚΑ ΚΑΙ ΒΑΦΙΚΑ ΕΚΧΥΛΙΣΜΑΤΑ. ΤΑΝΝΙΝΕΣ ΚΑΙ ΠΑΡΑΓΩΓΑ ΤΟΥΣ. ΧΡΩΣΤΙΚΑ ΚΑΙ ΑΛΛΕΣ ΧΡΩΣΤΙΚΕΣ ΥΛΕΣ. ΧΡΩΜΑΤΑ ΕΠΙΧΡΙΣΗΣ ΚΑΙ ΒΕΡΝΙΚΙΑ. ΜΑΣΤΙΧΕΣ (ΣΤΟΚΟΙ). ΜΕΛΑΝΙΑ

Σημείωση 4	Διευκρινίζεται ότι η λέξη «διαλύματα», η οποία εμφανίζεται στην παρούσα σημείωση καθώς επίσης και στη σημείωση 6 α) του κεφαλαίου 39 δεν καλύπτει και τα κολλοειδή διαλύματα.
3201	Εκχύλισμα δεψικά φυτικής προέλευσης. Ταννίνες και τα άλατα, οι αιθέρες, εστέρες και άλλα παράγωγά τους
3201 20 00	Εκχύλισμα μιμόζας Το δεψικό εκχύλισμα μιμόζας λαμβάνεται από φλοιούς διαφόρων ειδών ακακίας (κυρίως δε της <i>Acacia decurrens</i> , της <i>Acacia rycnantha</i> , της <i>Acacia mollissima</i>). Το κασού, εκχύλισμα της ακακίας κατεχού, υπάγεται στη διάκριση 3203 00 11.
3201 90 20	Εκχύλισμα σουμάκ, κυπέλων βελανιδιών, εκχύλισμα βελανιδιάς ή καστανιάς Ως εκχύλισμα βελανιδιών νοούνται τα κύπελλα των καρπών ορισμένων ειδών βελανιδιάς (π.χ. του γένους <i>Quercus valonea</i>).
3201 90 90	Άλλα Η διάκριση αυτή περιλαμβάνει κυρίως τα εξής δεψικά εκχύλισμα φυτικής προέλευσης: 1. τα εκχύλισμα φλοιών ελάτου, μαγγλίας, ευκαλύπτου, ιτιάς και σημύδας· 2. τα εκχύλισμα των ξύλων της <i>Tizerah</i> και του αστρονίου του κομπού ή <i>Urunday</i> (<i>Astronium balansae</i> Engl.)· 3. τα εκχύλισμα των καρπών της μυρολιβάνου και του <i>dividivi</i> · 4. τα εκχύλισμα των φύλλων του φυτού «ουγκάρια το γαμβίριον» («αγκυλοφόρος η γαμβίριος»).
3202	Προϊόντα δεψικά συνθετικά οργανικά. Προϊόντα δεψικά, ανόργανα. Παρασκευάσματα δεψικά έστω και αν περιέχουν φυσικά δεψικά προϊόντα. Παρασκευάσματα ενζυματικά για την προεργασία της δέψης
3202 10 00	Προϊόντα δεψικά συνθετικά οργανικά Βλέπε τις επεξηγηματικές σημειώσεις του ΕΣ κλάση 3202 μέρος I (Α).
3202 90 00	Άλλα Στη διάκριση αυτή υπάγονται κυρίως τα προϊόντα που αναφέρονται στις επεξηγηματικές σημειώσεις του ΕΣ κλάση 3202 μέρος I (Β) και μέρος II.
3203 00	Χρωστικές ύλες φυτικής ή ζωικής προέλευσης (στις οποίες περιλαμβάνονται και τα βαφικά εκχύλισμα, αλλά με εξαίρεση τους άνθρακες ζωικής προέλευσης), έστω και καθορισμένης χημικής σύστασης. Παρασκευάσματα που αναφέρονται στη σημείωση 3 του κεφαλαίου αυτού, με βάση χρωστικές ύλες φυτικής ή ζωικής προέλευσης
3203 00 11 και 3203 00 19	Χρωστικές ύλες φυτικής προέλευσης και παρασκευάσματα με βάση τις ύλες αυτές Διευκρινίζεται ότι τα εκχύλισμα ορισμένων ποικιλιών κόκκων Περούσιας (καρποί της ράμνου) δεν χρησιμοποιούνται κυρίως ως χρωστικές ύλες και κατά συνέπεια δεν υπάγονται στις παρούσες διακρίσεις. Αυτό συμβαίνει κυρίως με τα εκχύλισμα κόκκων της ποικιλίας <i>Rhamnus cathartica</i> , τα οποία χρησιμοποιούνται για ιατρικούς σκοπούς και, επομένως, υπάγονται στη διάκριση 1302 19 91.

3203 00 11	Κασού
	Το κασού είναι βαφικό εκχύλισμα που λαμβάνεται από την κατεχού, ποικιλία ακακίας της Βεγγάλης.
3204	Χρωστικές ύλες συνθετικές οργανικές, έστω και καθορισμένης χημικής σύστασης. Παρασκευάσματα που αναφέρονται στη σημείωση 3 του κεφαλαίου αυτού, με βάση συνθετικές οργανικές χρωστικές ύλες. Προϊόντα συνθετικά οργανικά των τύπων εκείνων που χρησιμοποιούνται ως παράγοντες τόνωσης του φθορισμού ή ως φωτοφόρα, έστω και καθορισμένης χημικής σύστασης
3204 11 00 έως 3204 19 00	Χρωστικές ύλες συνθετικές οργανικές και παρασκευάσματα που αναφέρονται στη σημείωση 3 του κεφαλαίου αυτού με βάση αυτές τις χρωστικές ύλες
	Στις παρούσες διακρίσεις υπάγονται:
	<ol style="list-style-type: none"> 1. Οι συνθετικές οργανικές χρωστικές ύλες, είτε ανάμεικτες μεταξύ τους είτε όχι, οι οποίες έχουν τυποποιηθεί (ή υποστεί ανάμειξη) με αδρανείς ορυκτές ουσίες, και οι οποίες περιέχουν μικρές μόνο ποσότητες επιφανειοενεργών ή άλλων βοηθητικών προϊόντων προοριζόμενων να διευκολύνουν τη βαφή της ίνας (βλέπε τις επεξηγηματικές σημειώσεις του ΕΣ κλάση 3204 μέρος (I), δεύτερη παράγραφος, Α) και Β). 2. τα παρασκευάσματα που αναφέρονται στη σημείωση 3 του παρόντος κεφαλαίου, δηλαδή τα προϊόντα που περιγράφονται στις επεξηγηματικές σημειώσεις του ΕΣ κλάση 3204, μέρος (I), δεύτερη παράγραφος, Γ) έως Ε). <p>Σε ό,τι αφορά την κατάταξη των χρωστικών υλών των διακρίσεων 3204 11 00 έως 3204 19 00, οι οποίες, λαμβανομένων υπόψη των εφαρμογών τους, θα μπορούσαν να καταταγούν σε δύο ή περισσότερες κατηγορίες υπαγόμενες σε διάφορες διακρίσεις, βλέπε για τον καθορισμό της κατάταξής τους, τις επεξηγηματικές σημειώσεις των διακρίσεων του ΕΣ, διακρίσεις 3204 11 έως 3204 19, ενδέκατη παράγραφος.</p>
3204 11 00	Χρωστικές σε διασπορές και παρασκευάσματα με βάση τις χρωστικές αυτές
	Βλέπε τις επεξηγηματικές σημειώσεις διακρίσεων του ΕΣ διακρίσεις 3204 11 έως 3204 19 παράγραφος 2.
3204 12 00	Χρωστικές όξινες, έστω και μεταλλοποιημένες και παρασκευάσματα με βάση τις χρωστικές αυτές. Χρωστικές ισχυρώς διαπεραστικές και παρασκευάσματα με βάση τις χρωστικές αυτές
	Βλέπε τις επεξηγηματικές σημειώσεις διακρίσεων του ΕΣ διακρίσεις 3204 11 έως 3204 19 παράγραφοι 3 και 4.
3204 13 00	Χρωστικές βασικές και παρασκευάσματα με βάση τις χρωστικές αυτές
	Βλέπε τις επεξηγηματικές σημειώσεις διακρίσεων του ΕΣ διακρίσεις 3204 11 έως 3204 19 παράγραφος 5.
3204 14 00	Χρωστικές άμεσες και παρασκευάσματα με βάση τις χρωστικές αυτές
	Βλέπε τις επεξηγηματικές σημειώσεις διακρίσεων του ΕΣ διακρίσεις 3204 11 έως 3204 19 παράγραφος 6.
3204 15 00	Χρωστικές βαφής στον κάδο [στις οποίες περιλαμβάνονται και εκείνες που χρησιμοποιούνται όπως είναι, ως χρωστικά (pigments)] και παρασκευάσματα με βάση τις χρωστικές αυτές
	Βλέπε τις επεξηγηματικές σημειώσεις διακρίσεων του ΕΣ διακρίσεις 3204 11 έως 3204 19 παράγραφος 7.

- 3204 16 00** **Χρωστικά αντιδραστήρια και παρασκευάσματα με βάση τα χρωστικά αυτά**
Βλέπε τις επεξηγηματικές σημειώσεις διακρίσεων του ΕΣ διακρίσεις 3204 11 έως 3204 19 παράγραφος 8.
- 3204 17 00** **Χρωστικά (pigments) και παρασκευάσματα με βάση τα χρωστικά αυτά**
Βλέπε τις επεξηγηματικές σημειώσεις διακρίσεων του ΕΣ διακρίσεις 3204 11 έως 3204 19 παράγραφος 9.
- 3204 19 00** **Άλλα, στα οποία περιλαμβάνονται και τα μείγματα περισσότερων χρωστικών υλών των διακρίσεων 3204 11 μέχρι 3204 19**
Βλέπε τις επεξηγηματικές σημειώσεις διακρίσεων του ΕΣ διακρίσεις 3204 11 έως 3204 19 δεκάτη παράγραφος έως δωδεκάτη.
- 3204 20 00** **Προϊόντα συνθετικά οργανικά των τύπων εκείνων που χρησιμοποιούνται ως παράγοντες τόνωσης του φθορισμού**
Στη διάκριση αυτή υπάγονται τα προϊόντα που περιγράφονται στις επεξηγηματικές σημειώσεις του ΕΣ κλάση 3204 μέρος II αριθμός 1.
- 3204 90 00** **Άλλα**
Η διάκριση αυτή περιλαμβάνει τα συνθετικά οργανικά προϊόντα των τύπων που χρησιμοποιούνται ως φωτοφόρα και τα οποία περιγράφονται στις επεξηγηματικές σημειώσεις του ΕΣ κλάση 3204 μέρος II αριθμός 2 και τρεις επόμενοι παράγραφοι.
- 3206** **Άλλες χρωστικές ύλες. Παρασκευάσματα που αναφέρονται στη σημείωση 3 του κεφαλαίου αυτού, άλλα από εκείνα των κλάσεων 3203, 3204 ή 3205. Προϊόντα ανόργανα των τύπων εκείνων που χρησιμοποιούνται ως φωτοφόρα, έστω και καθορισμένης χημικής σύστασης**
Βλέπε τη σημείωση 5 του παρόντος κεφαλαίου.
Τα νουκλεϊνικά χρωστικά (pigments), δηλαδή τα χρωστικά κάθε κόκκος των οποίων αποτελείται από πυρήνα αδρανούς ύλης (γενικώς διοξειδίου του πυριτίου) και ο οποίος, με ειδικές τεχνικές μεθόδους, επικαλύπτεται με στρώμα ανόργανων χρωστικών υλών, κατατάσσονται στην κλάση που αντιστοιχεί στην ύλη από την οποία αποτελείται το στρώμα επικάλυψης.
Έτσι, π.χ. τα χρωστικά (pigments) του προαναφερθέντος τύπου στα οποία η στρώση επικάλυψης αποτελείται από βασικό χρωμοπυριτικό μόλυβδο, κατατάσσονται στη διάκριση 3206 20 00, ενώ εκείνα στα οποία η στρώση επικάλυψης αποτελείται από βοριακό χαλκό ή από μολυβδικό ασβέστιο κατατάσσονται στη διάκριση 3206 49 90 και ούτω καθ'εξής.
- 3206 11 00** **Χρωστικά (pigments) και παρασκευάσματα με βάση το διοξείδιο του τιτανίου**
και
3206 19 00
Βλέπε τις επεξηγηματικές σημειώσεις του ΕΣ κλάση 3206 μέρος Α αριθμός 1 καθώς επίσης, σε ό,τι αφορά τα παρασκευάσματα των παρούσων διακρίσεων, τις τέσσερις παραγράφους μετά τον αριθμό 13.
Βλέπε επίσης τις επεξηγηματικές σημειώσεις του ΕΣ διάκριση 3206 19.
- 3206 20 00** **Χρωστικά (pigments) και παρασκευάσματα με βάση τις ενώσεις του χρωμίου**
Βλέπε τις επεξηγηματικές σημειώσεις του ΕΣ κλάση 3206 μέρος Α αριθμός 2 καθώς επίσης σε ό,τι αφορά τα παρασκευάσματα της παρούσας διάκρισης, τις τέσσερις παραγράφους μετά τον αριθμό 13.

Η διάκριση αυτή περιλαμβάνει κυρίως:

1. τα κόκκινα του μολυβδαινίου που αποτελούνται από μεικτούς κρυστάλλους μολυβδαινικών αλάτων του μολύβδου, χρωμικών αλάτων του μολύβδου και γενικώς θειικού μολύβδου·
2. τους μεικτούς κρυστάλλους θεικών και χρωμικών αλάτων του μολύβδου, του βαρίου, του ψευδαργύρου ή του στροντίου·
3. τα χρωστικά (pigments) με βάση χρωστικό άλας σιδήρου (κίτρινο του σιδήρου), διπλό χρωμικό άλας του καλίου και του ασβεστίου ή οξειδίο του χρωμίου.

3206 30 00 Χρωστικά (pigments) και παρασκευάσματα με βάση τις ενώσεις του καδμίου

Βλέπε τις επεξηγηματικές σημειώσεις του ΕΣ κλάση 3206, μέρος Α αριθμός 3 καθώς επίσης, σε ό,τι αφορά τα παρασκευάσματα της παρούσας διάκρισης, τις τέσσερις παραγράφους μετά τον αριθμό 13.

3206 41 00 Ουλτραμαρίνη και τα παρασκευάσματά της

Βλέπε τις επεξηγηματικές σημειώσεις του ΕΣ κλάση 3206 μέρος Α αριθμός 3 καθώς επίσης, σε ό,τι αφορά τα παρασκευάσματα της παρούσας διάκρισης, τις τέσσερις παραγράφους μετά τον αριθμό 13.

3206 42 00 Λιθοπνίο, άλλα χρωστικά (pigments) και παρασκευάσματα με βάση το θειούχο ψευδάργυρο

Βλέπε τις επεξηγηματικές σημειώσεις του ΕΣ κλάση 3206 μέρος Α αριθμός 3 καθώς επίσης, σε ό,τι αφορά τα παρασκευάσματα της παρούσας διάκρισης, τις τέσσερις παραγράφους μετά τον αριθμό 13.

3206 43 00 Χρωστικά (pigments) και παρασκευάσματα με βάση τα εξανοσιδηροκυανιούχα (σιδηροκυανιούχα ή σιδηριοκυανιούχα)

Βλέπε τις επεξηγηματικές σημειώσεις του ΕΣ κλάση 3206, μέρος Α αριθμός 3 καθώς επίσης, σε ό,τι αφορά τα παρασκευάσματα της παρούσας διάκρισης, τις τέσσερις παραγράφους μετά τον αριθμό 13.

3206 49 10 Μαγνητίτης

Η διάκριση αυτή περιλαμβάνει μόνο το λεπτώς αλεσμένο μαγνητίτη.

Θεωρείται ως λεπτώς αλεσμένος μαγνητίτης αιός που περνά σε αναλογία 95 % και άνω κατά βάρος από κόσκινο με άνοιγμα βρόχων 0,045 χιλιοστομέτρων.

3206 49 90 Άλλα

Ανεξάρτητα από τα προϊόντα που αναφέρονται στις επεξηγηματικές σημειώσεις του ΕΣ μέρος Α αριθμοί 7 έως 13, η παρούσα διάκριση περιλαμβάνει κυρίως:

1. το μπλε του μαγγανίου, το οποίο είναι χρωστικό (pigment) με βάση το μαγγανικό και το θειικό βάριο·
2. την τεχνητή όχρα, η οποία είναι χρωστικό (pigment) που λαμβάνεται με βάση τεχνητά οξείδια του σιδήρου·
3. το κίτρινο χρωστικό (pigment) με βάση το τιτανικό νικέλιο.

Όσον αφορά τα χρωστικά (pigments) που αποτελούνται από λεπτώς αλεσμένα ορυκτά, διευκρινίζεται ότι ο όρος «λεπτώς αλεσμένα» ερμηνεύεται όπως ακριβώς για το μαγνητίτη της διάκρισης 3206 49 10.

3206 50 00 Προϊόντα ανόργανα των τύπων εκείνων που χρησιμοποιούνται ως φωτοφόρα

Βλέπε τις επεξηγηματικές σημειώσεις του ΕΣ, κλάση 3206, μέρος Β

3207

Χρωστικά (pigments), σκιατικά και χρώματα, παρασκευασμένα, συνθέσεις που υαλοποιούνται, επιχρίσματα και επικαλύμματα κεραμευτικής, υγρά σιλβώματα και παρόμοια παρασκευάσματα, των τύπων που χρησιμοποιούνται για την κεραμευτική, τη σμάλτωση ή την υαλουργία. Γυαλί τριμμένο και άλλα γυαλιά, με μορφή σκόνης, λεπτών κόκκων, φυλλιδίων ή νιφάδων

3207 10 00

Χρωστικά (pigments), σκιατικά και χρώματα, παρασκευασμένα, και παρόμοια παρασκευάσματα

Στη διάκριση αυτή υπάγονται τα προϊόντα που περιγράφονται στις επεξηγηματικές σημειώσεις του ΕΣ κλάση 3207 παράγραφος 1 αριθμός 1.

Από τα εν λόγω προϊόντα μπορούν να αναφερθούν:

1. το χρωστικό (pigment) που ονομάζεται αργιλικό κοβάλτιο, αλλά αποτελείται από μη στοιχειομετρικό μείγμα οξειδίου του αργιλίου και οξειδίου του κοβαλτίου·
2. το χρωστικό (pigment) που ονομάζεται πυριτικό κοβάλτιο και το οποίο αποτελείται επίσης από μη στοιχειομετρικό μείγμα οξειδίου του πυριτίου και οξειδίου του κοβαλτίου·
3. τα μείγματα οξειδίου του χρωμίου και του κοβαλτίου·
4. τα μείγματα οξειδίων του σιδήρου, του χρωμίου και του ψευδαργύρου·
5. τα μείγματα αντιμονιακού μολύβδου και αντιμονιακού σιδήρου·
6. το κίτρινο του βαναδίου που αποτελείται από οξείδιο του ζιρκονίου και από μικρές ποσότητες πεντοξειδίου του βαναδίου·
7. το μπλε του βαναδίου που αποτελείται από πυριτικό ζιρκόνιο και από μικρές ποσότητες τριοξειδίου του βαναδίου·
8. το κίτρινο του πρασεοδυμίου που αποτελείται από πυριτικό ζιρκόνιο και οξείδιο του πρασεοδυμίου·
9. το ροζ του σιδήρου που αποτελείται από πυριτικό ζιρκόνιο και οξείδιο του τρισθενούς σιδήρου·
10. τα σκιατικά προϊόντα που παρασκευάζονται με βάση οξείδιο του κασιτέρου, οξείδιο του ζιρκονίου, πυριτικό ζιρκόνιο κ.λπ.

3207 20 10

Επιχρίσματα και επικαλύμματα κεραμευτικής

Βλέπε τις επεξηγηματικές σημειώσεις του ΕΣ κλάση 3207 παράγραφος 1 αριθμός 3.

3207 20 90

Άλλα

Στη διάκριση αυτή υπάγονται κυρίως οι εξυαλώσιμες συνθέσεις. Πρόκειται για προϊόντα που παρουσιάζονται γενικά με τη μορφή σκόνης, λεπτών κόκκων ή φυλλιδίων και τα οποία, με εξυάλωση εν θερμώ, έχουν την ιδιότητα να δημιουργούν, τόσο σε κεραμικά όσο και σε μεταλλικά τεχνουργήματα, μία λεπτή, ομογενή, στιλπνή ή θαμπή, χρωματιστή ή λευκή, διαφανή ή αδιαφανή επιφάνεια.

Τα προϊόντα αυτά μπορούν να αποτελούνται:

1. από κονιοποιημένα μείγματα τριμμένου γυαλιού της διάκρισης 3207 40 80 και άλλων υλών, π.χ. διοξειδίου του πυριτίου, αστρίου, καολίνη, χρωστικών (pigments) κ.λπ·
2. από κονιοποιημένα μείγματα διοξειδίου του πυριτίου, αστρίου, καολίνη, ανθρακικών αλάτων του ασβεστίου, του μαγνησίου κ.λπ. (δηλαδή από αδιάλυτα στο νερό συστατικά του τριμμένου γυαλιού), και ενδεχομένως και χρωστικών (pigments).

Οι παραπάνω δύο τύποι εξυαλώσιμων συνθέσεων δίνουν διαφανείς, άχρωμες ή χρωματιστές επενδύσεις·

3. από τα προϊόντα που αναφέρονται στους αριθμούς 1 και 2 παραπάνω με προσθήκη σκιατικών υλών. Στην προκειμένη περίπτωση οι λαμβανόμενες διαφανείς επενδύσεις είναι άσπρες ή χρωματιστές·

4. από περιττήματα με μορφή σκόνης, λεπτών κόκκων ή φυλλιδίων, η σύσταση και ο τρόπος λήψης των οποίων διευκρινίζεται στην επεξηγηματική σημείωση των διακρίσεων 3207 40 10 έως 3207 40 80 τα οποία όμως περιέχουν επιπλέον χρωστικά (pigments) ή σκιατικές ύλες, ή, μερικές φορές, οξειδία που διευκολύνουν την προσκόλληση της επένδυσης στις μεταλλικές επιφάνειες.

Από τα χρωστικά (pigments) που χρησιμοποιούνται για την παρασκευή προϊόντων της παρούσας διάκρισης, μπορούν να αναφερθούν τα οξειδία και τα άλατα του κοβαλτίου, του νικελίου, του χαλκού, του σιδήρου, του μαγγάνιου, του ουρανίου και του χρωμίου.

Ως σκιατικά, χρησιμοποιούνται κυρίως το οξείδιο του κασσιτέρου, το οξείδιο και το πυριτικό άλας του ζιρκονίου, το οξείδιο του τιτανίου και ο αρσενιούχος ανυδρίτης.

Ως οξειδία που διευκολύνουν την προσκόλληση της επένδυσης στις μεταλλικές επιφάνειες, χρησιμοποιούνται τα οξειδία του νικελίου και του κοβαλτίου.

3207 30 00**Υγρά στιλβώματα και παρόμοια παρασκευάσματα**

Πέρα από τα προϊόντα που αναφέρονται στις επεξηγηματικές σημειώσεις του ΕΣ κλάση 3208 παράγραφος 1 αριθμός 4, η παρούσα διάκριση περιλαμβάνει τα παρασκευάσματα που έχουν ως βάση τον άργυρο και βρίσκονται σε διασπορά σε κολλόδιο ή τερπινεόλη και τα οποία επαλείφονται σε μαρμαρυγία ή σε γυαλί στη βιομηχανία παραγωγής ηλεκτρολογικού υλικού και στη βιομηχανία κεραμικών προϊόντων.

**3207 40 10
έως
3207 40 80****Γυαλί τριμμένο και άλλα γυαλιά με μορφή σκόνης, λεπτών κόκκων, φυλλιδίων ή νιφάδων**

Οι διακρίσεις αυτές περιλαμβάνουν:

1. τα τριμμένα γυαλιά, δηλαδή τα προϊόντα που λαμβάνονται με απότομη ψύξη σε νερό της ρευστής ή πολτώδους μάζας που προκύπτει από την τήξη των αρχικών συστατικών του γυαλιού. Τα συστατικά αυτά είναι κυρίως: το διοξείδιο του πυριτίου, τα ανθρακικά άλατα του νατρίου, του καλίου, του ασβεστίου, του βαρίου και του μαγνησίου, τα θειικά άλατα του νατρίου και του καλίου, τα νιτρικά άλατα του νατρίου και του καλίου, τα οξειδία του μολύβδου (λιθάργυρος και μίνιο), ο καολίνης, το άστριο, ο βόρακας και το βορικό οξύ.

Τα τριμμένα γυαλιά των διακρίσεων αυτών χρησιμοποιούνται κυρίως για την παρασκευή εξυαλώσιμων συνθέσεων, διακρίνονται δε από τις εξυαλώσιμες συνθέσεις των διακρίσεων 3207 20 10 και 3207 20 90 από το γεγονός ότι δεν περιέχουν χρωστικά (pigments) και σκιατικά ούτε οξειδία που διευκολύνουν την προσκόλληση της επένδυσης στις μεταλλικές επιφάνειες, καθώς επίσης και από το ότι δίνουν, μετά από εξυάλωση εν θερμώ, μία επιφάνεια λίγο-πολύ διαφανή, αλλά όχι ομοιόμορφα αδιαφανή ή χρωματιστή.

2. τη σκόνη και τους λεπτούς κόκκους γυαλιού που λαμβάνονται με θρυμματισμό και άλεση θραυσμάτων και απορριμμάτων της υαλοργιάς. Τα προϊόντα αυτά, καθώς και ορισμένοι τύποι περιτηγμάτων του αριθμού 1 χρησιμοποιούνται για την παρασκευή λειαντικών χαρτιών και υφασμάτων, για την κατασκευή πορωδών ειδών (δίσκων κάθε είδους, σωλήνων κ.λπ.) και για διάφορες εργαστηριακές χρήσεις.
3. το γυαλί που ονομάζεται «σμάλτο» και παρουσιάζεται σε σκόνη, σε λεπτούς κόκκους και λοιπά· πρόκειται για ειδικό γυαλί που χρησιμοποιείται για τη διακόσμηση γυάλινων ή κεραμικών ειδών. Έχει χαμηλότερο σημείο τήξης (μεταξύ 540 και 600 βαθμών C) και μεγαλύτερη πυκνότητα από τα περισσότερα συνηθισμένα γυαλιά και συνήθως είναι αδιαφανές· μπορεί όμως να παρουσιάζεται και διαφανές, άχρωμο ή με ποικίλους χρωματισμούς. Όταν παρουσιάζεται σε μάζες υπάγεται στην κλάση 7001 00, ενώ όταν έχει τη μορφή ράβδων, ραβδιδίων ή σωλήνων, υπάγεται στις διακρίσεις 7002 20 90 ή 7002 39 00 αντιστοίχως.
4. το γυαλί σε φυλλίδια ή νιφάδες, έστω και χρωματισμένο ή επάργυρο, το οποίο χρησιμοποιείται για διακοσμητικούς σκοπούς και λαμβάνεται με θρυμματισμό φυσητού γυαλιού υπό μορφή μικρών σφαιριδίων.
5. το βιτρίτη, ο οποίος ονομάζεται επίσης και αφρώδες γυαλί και παρουσιάζεται σε σκόνη ή μικρούς κόκκους που λαμβάνονται από σπογγώδη μάζα, άσπρη, γκρίζα ή μαύρη ανάλογα με τις ακαθαρσίες που περιέχει, και ο οποίος χρησιμοποιείται κυρίως για την κατασκευή μονωτικού ηλεκτρολογικού υλικού (κάλυκες για ηλεκτρικούς λαμπτήρες κ.λπ.).

Εξάλλου, οι παρούσες διακρίσεις δεν περιλαμβάνουν τους μικροσκοπικούς σφαιρικούς κόκκους κανονικού σχήματος (μικροσφαιρίδια), που χρησιμοποιούνται για την επένδυση οθονών κινηματογράφου, πινακίδων οδοσήμανσης κ.λπ. (διάκριση 7018 20 00).

- 3212** **Χρωστικά (pigments) (στα οποία περιλαμβάνονται και οι μεταλλικές σκόνες και νιφάδες) διασκορπισμένα σε μη υδατώδες μέσο, με μορφή υγρού ή πάστας των τύπων που χρησιμοποιούνται για την παρασκευή χρωμάτων επίχρσισης. Φύλλα για την επισήμανση με σίδηρο. Βαφές και άλλες χρωστικές ύλες που παρουσιάζονται με μορφές ή συσκευασίες για τη λιανική πώληση**
- 3212 10 10** **Φύλλα για την επισήμανση με σίδηρο**
και
3212 10 90 Βλέπε τη σημείωση 5 του παρόντος κεφαλαίου, καθώς επίσης και τις επεξηγηματικές σημειώσεις του ΕΣ κλάση 3212 μέρος Β.
- 3212 90 10** **Χρωστικά (pigments) (στα οποία περιλαμβάνονται και οι μεταλλικές σκόνες και νιφάδες) διασκορπισμένα σε μη υδατώδες μέσο, με μορφή υγρού ή πάστας, των τύπων που χρησιμοποιούνται για την παρασκευή χρωμάτων επίχρσισης**
έως
3212 90 39
- Βλέπε τις επεξηγηματικές σημειώσεις του ΕΣ κλάση 3212 μέρος Α.
- Ως μεταλλικές σκόνες και νιφάδες μπορούν να αναφερθούν:
1. η σκόνη ψευδαργύρου η οποία δεν είναι συμβατή με τα όξινα συνδετικά, αλλά αποτελεί εξαιρετικό αντισκωριακό χρωστικό (pigment)·
 2. οι σκόνες ανοξειδώτου χάλυβα και νικελίου, φυλλιδωτά χρωστικά (pigment) που χρησιμοποιούνται σε ορισμένες αντισκωριακές, αντιόξινες βαφές·
 3. η σκόνη μολύβδου, χρωστικό (pigment) βασικής αντίδρασης που χρησιμοποιείται ως αντισκωριακό (ενδεχομένως σε ανάμειξη με μίνιο ή με βασικό θειικό μόλυβδο) σε ελαιochρώματα ή σε λιπαρά βερνίκια που χρησιμοποιούνται ως πρώτη στρώση σε μεγάλα κομμάτια χάλυβα (μεταλλικοί σκελετοί υποστέγων, γεφυρών, οδογεφυρών, κ.λπ.)·
 4. οι σκόνες χαλκού και ορειγάλκου, τα φυλλιδωτά σωματίδια των οποίων παρουσιάζονται σε επάλληλες στρώσεις μέσα σε βερνίκια αλκοόλης ή φυσικών ή τεχνητών ρητινών με στόχο το σχηματισμό διακοσμητικών επενδύσεων.
- 3212 90 10** **Αιθέριο έλαιο μαργαριταριών**
- Το αιθέριο έλαιο μαργαριταριών ή αιθέριο έλαιο Ανατολής της διάκρισης αυτής αποτελεί αιώρημα σεντεφένιων φυλλιδίων γουανίνης, προερχομένων από τα λέπια ορισμένων ψαριών, σε περιβάλλον που αποτελείται ως επί το πλείστον από νιτροκυτταρίνη και οξικό αμίλιο. Υπάγονται επίσης στην παρούσα διάκριση τα συνθετικά προϊόντα που περιέχουν κυρίως υδρανθρακικό μόλυβδο, αρσενικό μόλυβδο ή μαρμαρυγία επενδυμένο με τιτάνιο, και τα οποία έχουν όψη παρόμοια με εκείνη του φυσικού προϊόντος που ονομάζεται «αιθέριο έλαιο μαργαριταριών». Το συνθετικό αιθέριο έλαιο μαργαριταριών είναι επίσης γνωστό και με την ονομασία διχλωριούχος διυδροάργυρος.
- Το αιθέριο έλαιο μαργαριταριών χρησιμοποιείται για την κατασκευή τεχνητών μαργαριταριών και βερνικιών για τα νύχια.
- 3212 90 90** **Βαφές και άλλες χρωστικές ύλες που παρουσιάζονται με μορφές ή συσκευασίες για τη λιανική πώληση**
- Βλέπε τις επεξηγηματικές σημειώσεις του ΕΣ κλάση 3212 μέρος Γ.

ΚΕΦΑΛΑΙΟ 33

ΑΙΘΕΡΙΑ ΕΛΑΙΑ ΚΑΙ ΡΗΤΙΝΟΕΙΔΗ, ΠΡΟΪΟΝΤΑ ΑΡΩΜΑΤΟΠΟΙΑΣ Ή ΚΑΛΩΠΙΣΜΟΥ ΠΑΡΑΣΚΕΥΑΣΜΕΝΑ ΚΑΙ ΚΑΛΛΥΝΤΙΚΑ ΠΑΡΑΣΚΕΥΑΣΜΕΝΑ**3301**

Αιθέρια έλαια (αποτερεπνωμένα ή μη), στα οποία περιλαμβάνονται και εκείνα με την ονομασία «πηγμένα» ή «απόλυτα». Ρητινοειδή. Εκχυλίσματα ελαιορητινών. Συμπυκνωμένα διαλύματα αιθερίων ελαίων σε λίπη, σταθερά λάδια, κεριά ή ανάλογες ύλες, που παίρνονται με απορρόφηση ή εμπότιση. Τερπενικά υποπροϊόντα, κατάλοιπα της αποτερπένωσης των αιθερίων ελαίων. Αποσταγμένα αρωματικά νερά και υδατικά διαλύματα αιθερίων ελαίων

Ορισμένα συστατικά των αιθερίων ελαίων έχουν την ιδιότητα να μεταβάλλουν το άρωμα και, κατά συνέπεια, ενδείκνυται η εξουδετέρωσή τους: αυτό συμβαίνει με τους τερπενικούς υδρογονάνθρακες και κυρίως με τα κατά κυριολεξία τερπένια (πινένιο, καμφένιο, λεμονένιο κ.λπ.).

Τα αποτερεπνωμένα αιθέρια έλαια λαμβάνονται με διάφορες μεθόδους που ποικίλουν ανάλογα με τη σύσταση του υποβαλλόμενου σε επεξεργασία αιθέριου ελαίου, και κυρίως με κλασματική απόσταξη υπό κενό, κλασματική κρυστάλλωση με ψύξη σε χαμηλή θερμοκρασία, μερισμό με τη βοήθεια ορισμένων διαλυτών κ.λπ.

Τα μη αποτερεπνωμένα αιθέρια έλαια είναι εκείνα τα οποία εξακολουθούν να περιέχουν τα τερπενικά συστατικά τους, καθώς επίσης και τα αιθέρια έλαια τα οποία από τη φύση τους δεν περιέχουν τερπενικά συστατικά, όπως π.χ. αιθέρια έλαια του Wintergreen και σιναπιού.

3301 11 10

έως

3301 19 90**Αιθέρια έλαια εσπεριδοειδών**

Τα αιθέρια έλαια εσπεριδοειδών λαμβάνονται κυρίως από τους φλοιούς των φρούτων αυτών. Το άρωμά τους είναι ευχάριστο και θυμίζει το άρωμα του φρούτου που χρησιμοποιήθηκε για την παρασκευή τους. Τα αιθέρια έλαια των ανθέων της πορτοκαλιάς ή αιθέριο έλαιο Neroli δεν θεωρούνται ως αιθέρια έλαια εσπεριδοειδών και υπάγονται στις διακρίσεις 3301 29 61 έως 3301 29 91.

3301 90 10**Τερπενικά υποπροϊόντα, υπολείμματα της αποτερπένωσης των αιθερίων ελαίων**

Βλέπε τις επεξηγηματικές σημειώσεις του ΕΣ κλάση 3301 μέρος Γ.

3301 90 90**Άλλα**

Η διάκριση αυτή καλύπτει κυρίως:

1. τα συμπυκνωμένα διαλύματα αιθερίων ελαίων σε λίπη, σταθερά έλαια, κηρούς ή ανάλογες ύλες (βλέπε τις επεξηγηματικές σημειώσεις του ΕΣ κλάση 3301 μέρος Β)
2. τα αρωματικά αποσταγμένα νερά και τα υδατίνα διαλύματα αιθερίων ελαίων (βλέπε τις επεξηγηματικές σημειώσεις του ΕΣ κλάση 3301 μέρος Δ παράγραφοι 1 έως 4).

3305**Παρασκευάσματα για τα μαλλιά****3305 90 10****Λοσιόν για τα μαλλιά**

Οι λοσιόν για τα μαλλιά είναι προϊόντα τα οποία χρησιμοποιούνται σε ρευστή μορφή έτσι ώστε να επιδράσουν είτε στη ρίζα του μαλλιού είτε στο τριχωτό της κεφαλής. Πρόκειται γενικά για υδατικά διαλύματα ή διαλύματα σε νερό και αλκοόλη.

ΚΕΦΑΛΑΙΟ 34

ΣΑΠΟΥΝΙΑ, ΟΡΓΑΝΙΚΕΣ ΟΥΣΙΕΣ ΕΠΙΦΑΝΕΙΑΚΗΣ ΔΡΑΣΗΣ, ΠΑΡΑΣΚΕΥΑΣΜΑΤΑ ΓΙΑ ΠΛΥΣΙΜΟ (ΑΛΙΣΙΒΕΣ), ΠΑΡΑΣΚΕΥΑΣΜΑΤΑ ΛΙΠΑΝΤΙΚΑ, ΚΕΡΙΑ ΤΕΧΝΗΤΑ, ΚΕΡΙΑ ΠΑΡΑΣΚΕΥΑΣΜΕΝΑ, ΠΡΟΪΟΝΤΑ ΣΥΝΤΗΡΗΣΗΣ, ΚΕΡΙΑ ΚΑΙ ΠΑΡΟΜΟΙΑ ΕΙΔΗ, ΠΑΣΤΕΣ ΓΙΑ ΠΡΟΠΛΑΣΜΑΤΑ, «ΚΕΡΙΑ ΓΙΑ ΤΗΝ ΟΔΟΝΤΟΤΕΧΝΙΚΗ» ΚΑΙ ΣΥΝΘΕΣΕΙΣ ΓΙΑ ΤΗΝ ΟΔΟΝΤΟΤΕΧΝΙΚΗ ΜΕ ΒΑΣΗ ΤΟ ΓΥΨΟ

- 3401** **Σαπούνια. Προϊόντα και παρασκευάσματα οργανικά που ενεργούν πάνω στην επιφανειακή τάση, που χρησιμοποιούνται αντί σαπουνιού, σε ράβδους, σε σχήμα στρογγυλού ψωμιού σε τεμάχια ή είδη έκτυπα, έστω και αν περιέχουν σαπούνι. Χαρτί, βάτες, πιλήματα και μη υφασμένα υφάσματα, εμποτισμένα, επιχρισμένα ή καλυμμένα με σαπούνι ή απορρυπαντικά**
- 3401 11 00** **Καλλωπισμού (στα οποία περιλαμβάνονται και εκείνα για ιατρικές χρήσεις)**
- Στην παρούσα διάκριση υπάγονται τα προϊόντα που περιγράφονται στις επεξηγηματικές σημειώσεις του ΕΣ κλάση 3401 μέρος I, έβδομη παράγραφος, αριθμός 1 καθώς και τα ανάλογα προϊόντα που αναφέρονται στα μέρη II και III των ιδίων επεξηγηματικών σημειώσεων.
- 3401 20 90** **Άλλα**
- Στη διάκριση αυτή υπάγονται κυρίως τα σαπούνια σε υγρή μορφή ή σε μορφή πολτού.
- 3403** **Παρασκευάσματα λιπαντικά (στα οποία περιλαμβάνονται και τα λάδια κοπής, τα παρασκευάσματα για την απελευθέρωση του παξιμαδιού της βίδας, παρασκευάσματα αντισκωριακά ή αντιδιαβρωτικά και τα παρασκευάσματα για το ξεκαλούπωμα, με βάση τα λιπαντικά) και παρασκευάσματα των τύπων που χρησιμοποιούνται στην επεξεργασία με λάδι ή με λίπος των υφαντικών υλών, του δέρματος, των γουνοδερμάτων ή άλλων υλών, με εξαίρεση εκείνα που περιέχουν σαν βασικά συστατικά 70 % ή περισσότερο κατά βάρος λάδια από πετρέλαιο ή από ασφαλτούχα ορυκτά**
- 3403 19 91** **Παρασκευάσματα για τη λίπανση μηχανών, συσκευών και οχημάτων**
- Στη διάκριση αυτή υπάγονται τα παρασκευάσματα που αναφέρονται στις επεξηγηματικές σημειώσεις του ΕΣ κλάση 3403 παράγραφος 1 στοιχείο Α, που περιέχουν κατά βάρος λιγότερο του 70 % λάδια από πετρέλαιο ή από ασφαλτούχα ορυκτά.
- Δεν υπάγονται στη διάκριση αυτή τα παρασκευάσματα του είδους που περιέχουν κατά βάρος 70 % ή περισσότερα λάδια από πετρέλαιο ή από ασφαλτούχα ορυκτά. Εάν τα λάδια αυτά αποτελούν βασικά συστατικά, τα παρασκευάσματα υπάγονται στην κλάση 2710 00, ενώ σε αντίθετη περίπτωση υπάγονται στη διάκριση 3403 19 10.
- 3403 91 00** **Άλλα**
έως
3403 99 90
- Οι διακρίσεις αυτές περιλαμβάνουν τα παρασκευάσματα τα ανάλογα προς τα αναφερόμενα στο κείμενο της κλάσης 3403, τα οποία όμως δεν περιέχουν λάδια από πετρέλαιο ή από ασφαλτούχα ορυκτά. Οι όροι «λάδια από πετρέλαιο ή από ασφαλτούχα ορυκτά» υποδηλώνουν προϊόντα καθοριζόμενα στη σημείωση 2 του κεφαλαίου 27.
- Στις διακρίσεις αυτές κατατάσσονται λόγω χάρη:
1. τα λιπαντικά παρασκευάσματα που αποτελούνται από διθειούχο μολυβδαίνιο και πολυπροπυλενογλυκόλη, καθώς και άλλα λιπαντικά παρασκευάσματα με βάση το διθειούχο μολυβδαίνιο, έστω και συμπυκνωμένα ή παρουσιαζόμενα με μορφή μολυβίων, ραβδίων, πλακιδίων, φύλλων ή παρόμοιων προϊόντων

2. τα παρασκευάσματα για την αφαίρεση των καλουπιών τα αποτελούμενα από υδατική διασπορά κηρού πολυαιθυλενίου και σαπουνιού αμινοαλκοόλης·
3. τα λιπαντικά παρασκευάσματα που έχουν ως βάση σαπούνι νατρίου ή καλίου και βόρακα και που προορίζονται για την προστασία και λίπανση των χαλύβδινων συρμάτων πριν από τις εργασίες επανασυρματοποίησης.

3403 99 10

Παρασκευάσματα για τη λίπανση μηχανών, συσκευών και οχημάτων

Στη διάκριση αυτή υπάγονται τα παρασκευάσματα που αναφέρονται στις επεξηγηματικές σημειώσεις του ΕΣ κλάση 3403 παράγραφος 1 στοιχείο Α εφόσον δεν περιέχουν λάδια από πετρέλαιο ή από ασφαλτούχα ορυκτά.

3404

Κεριά τεχνητά και κεριά παρασκευασμένα

3404 90 10

Κεριά παρασκευασμένα, στα οποία περιλαμβάνεται το ισπανικό κερί

Στη διάκριση αυτή υπάγονται τα κεριά που αναφέρονται στις επεξηγηματικές σημειώσεις του ΕΣ κλάση 3404, πρώτη παράγραφος, σημεία Β και Γ.

3404 90 90

Άλλα

Στη διάκριση αυτή υπάγονται τα κεριά τα οποία αναφέρονται στις επεξηγηματικές σημειώσεις της κλάσης 3404 του ΕΣ, πρώτη παράγραφος, στοιχείο Α.

3405

Στιλβώματα και κρέμες για παπούτσια, για πατώματα και έπιπλα, στιλβώματα για αμαξώματα, γυαλί ή μέταλλα, πάστες και σκόνες καθαρισμού και παρόμοια παρασκευάσματα (έστω και με μορφή χαρτιού, βάτας, πιλημάτων, μη υφασμένων υφασμάτων, πλαστικής ύλης ή κυψελώδους καουτσούκ, εμποτισμένα, επιχρισμένα ή καλυμμένα με τα παρασκευάσματα αυτά), με εξαίρεση τα κεριά της κλάσης 3404

3405 10 00

Στιλβώματα, κρέμες και παρόμοια παρασκευάσματα για παπούτσια ή για δέρμα

Ως πρώτες ύλες για την παρασκευή των προϊόντων για παπούτσια χρησιμοποιούνται συνήθως κεριά (ζωικά, φυτικά, ορυκτά ή τεχνητά), πτητικοί διαλύτες (τερεβινθέλαιο, white spirit κ.λπ.), χρώματα, διάφορες ουσίες (αλκοόλη, βόρακας, τεχνητά αιθέρια έλαια, γαλακτωματοποιητές κ.λπ.).

Διευκρινίζεται ότι οι βαφές για δέρματα και ιδίως εκείνες που προορίζονται για παπούτσια κατασκευασμένα από δέρμα δορκάδος, δεν είναι προϊόντα του είδους των στιλβωμάτων και κρεμών, υπάγονται δε στη διάκριση 3212 90 90 (με την προϋπόθεση ότι παρουσιάζονται, όπως άλλωστε συνήθως συμβαίνει, σε μορφές ή συσκευασίες λιανικής πώλησης). Αποκλείονται επίσης από την παρούσα διάκριση τα «λευκά» (τζιλιάδες) για παπούτσια τα οποία υπάγονται στη διάκριση 3210 00 90. Τέλος, τα λίπη για παπούτσια υπάγονται γενικά στις διακρίσεις 3403 11 00 ή 3403 91 00.

3405 20 00

Στιλβώματα, κρέμες και παρόμοια παρασκευάσματα για τη συντήρηση των ξύλινων επίπλων, των παρκέτων ή άλλων ξυλοκατασκευών

Τα προϊόντα που προορίζονται για τη συντήρηση των ξύλων (παρκέτων, επίπλων, ξυλοκατασκευών), εκτός από την ιδιότητά τους να καθαρίζουν τα εν λόγω προϊόντα, αφήνουν στην επιφάνεια των αντικειμένων στα οποία επιτίθενται ένα προστατευτικό στρώμα το οποίο αφού στεγνώσει και, μερικές φορές, τριφτεί, αναζωογονεί το χρώμα τους ή τους δίνει στιλπνή όψη. Τα προϊόντα του εν λόγω είδους παρουσιάζονται γενικά σε κουτιά, μπιτόνια, μπουκάλια, φακελάκια ή ως αερολύματα (αεροζόλ). Για την παρασκευή τους χρησιμοποιούνται συχνά, εκτός από τους κηρούς, τους διαλύτες, τα χρώματα και τις ειδικές ουσίες που περιλαμβάνονται στη σύνθεση των στιλβωμάτων και κρεμών για παπούτσια, και ορισμένα από τα ακόλουθα προϊόντα: λιπαρά οξέα, έλαια φυτικά (φοινικέλαιο, λινέλαιο κ.λπ.) ή ορυκτά, σαπύνια και άλλα επιφανειοεργά προϊόντα, ρητίνες (κοπάλιο, κολοφώνιο κ.λπ.), σιλικόνες, αρώματα (αιθέριο έλαιο πεύκου, δενδρολίβανο κ.λπ.), εντομοκτόνα κ.λπ., όχι όμως λιπαντικά προϊόντα.

3405 30 00

Στιλβώματα και παρόμοια παρασκευάσματα για αμαξώματα, άλλα από τα στιλβώματα για μέταλλα

Τα προϊόντα συντήρησης αμαξωμάτων αυτοκινήτων αποτελούνται γενικά από κηροειδές γαλάκτωμα ή διάλυμα που περιέχει σιλικόνες, έλαια, γαλακτωματοποιητές και ενδεχομένως μαλακά λειαντικά.

3405 40 00

Πάστες, σκόνες και άλλα παρασκευάσματα καθαρισμού

Οι σκόνες καθαρισμού για νεροχύτες, μπανιέρες, νιπτήρες, πλακοστρώσεις κ.λπ. αποτελούνται από μείγματα εξαιρετικά λεπτομερών λειαντικών (ελαφρόπετρας, λιθοζέραμιου κ.λπ.) και κονιοποιημένων απορρυπαντικών (επιφανειοενεργών προϊόντων με δραστικά ανιόντα, σκόνης σαπουνιού, φωσφορικού νατρίου, άνυδρου ανθρακικού νατρίου κ.λπ.). Τα προϊόντα αυτά διατίθενται συνήθως σε κουτιά ή σε σακίδια. Εξάλλου, οι πάστες καθαρισμού αποτελούν ποικιλία προϊόντων καθαρισμού τα οποία λαμβάνονται με σύνδεση των σκονών με τη βοήθεια π.χ. διαλύματος κηρού.

3405 90 10

Στιλβώματα για μέταλλα

Τα στιλβώματα για μέταλλα έχουν σκοπό να ξαναδώσουν, με επιφανειακό καθαρισμό, στα διαβρωμένα, λερωμένα ή οξειδωμένα μέταλλα την αρχική τους μορφή και όψη. Το αποτέλεσμα αυτό επιτυγχάνεται με λείανση (στιλβωτική μηχανική δράση λειαντικού) και με τη χημική ή απορρυπαντική δράση οξέων ή αλκαλίων στα οξείδια, στα σουλφίδια και στις διάφορες σκουριές.

Ως πρώτες ύλες για την παρασκευή των «στιλβωμάτων» για μέταλλα χρησιμοποιούνται λεπτομερή λειαντικά [ελαφρόπετρα, κμωλία, γη διατόμων (*kieselguhr*), τριπολίτιδα γη, μπεντονίτης, διοξειδίο του πυριτίου κ.λπ.], οξέα (οξαλικό οξύ, ελαϊκό οξύ, φωσφορικό οξύ, θεικό οξύ, κ.λπ.) πτητικοί διαλύτες (*white spirit*, τριχλωροαιθυλένιο, μετουσιωμένο οινόπνευμα κ.λπ.), αλκάλια (αμμωνία, σόδα κ.λπ.), επιφανειοενεργά προϊόντα, όπως σουλφονωμένες λιπαρές αλκοόλες, λιπαρά σώματα, σαπούνια, και μερικές φορές, συνθετικά χρώματα και αρώματα.

Τα στιλβώματα για μέταλλα διατίθενται υπό μορφή σκόνης, παστών, διαφόρων συσσωματωμάτων, κρεμών ή πομάδων ή και υπό μορφή υγρών προϊόντων. Ανάλογα με την περίπτωση, παρουσιάζονται σε μπουκάλια, μεταλλικά μπιτόνια, μεταλλικούς σωλήνες, κουτιά, σακούλες, ή υπό μορφή μικρών κύβων, κώνων, ράβδων κ.λπ.

3405 90 90

Άλλα

Η διάκριση αυτή περιλαμβάνει κυρίως:

1. τα στιλβωτικά μέσα για γυαλί, τα οποία αποτελούνται συνήθως από νερό, αλκοόλη, μικρή ποσότητα αμμωνίας ή οξέων (οξαλικό οξύ, τρυγικό οξύ κ.λπ.) και από μια απαλή λειαντική ουσία·
2. τα παρασκευάσματα για τη στίλβωση, το φινίρισμα ή την απαλή λείανση άλλων υλών.

ΚΕΦΑΛΑΙΟ 35

ΛΕΥΚΩΜΑΤΩΔΕΙΣ ΥΛΕΣ. ΠΡΟΪΟΝΤΑ ΜΕ ΒΑΣΗ ΤΑ ΤΡΟΠΟΠΟΙΗΜΕΝΑ ΑΜΥΛΑ ΚΑΘΕ ΕΙΔΟΥΣ. ΚΟΛΛΕΣ. ENZYMA

- 3501 Καζεΐνες, καζεϊνικά άλατα και άλλα παράγωγα των καζεϊνών. Κόλλες καζεΐνης**
- 3501 10 10 Καζεΐνες**
έως
3501 10 90 Οι διακρίσεις αυτές περιλαμβάνουν τις καζεΐνες που αναφέρονται στις επεξηγηματικές σημειώσεις του ΕΣ κλάση 3501 (Α) αριθμός 1. Οι εν λόγω καζεΐνες — ανεξάρτητα από τη χρησιμοποιούμενη για τη λήψη τους μέθοδο κατακρήμνισης — υπάγονται στις παρούσες διακρίσεις εφόσον η κατά βάρος περιεκτικότητά τους σε νερό είναι της τάξης του 15% ή μικρότερη· στην αντίθετη περίπτωση, υπάγονται στην κλάση 0406.
- 3501 10 90 Άλλες**
 Οι καζεΐνες της παρούσας διάκρισης χρησιμοποιούνται κυρίως για την παρασκευή διαιτητικών προϊόντων (μπισκότων, διαιτητικού ψωμιού)· μπορούν όμως να χρησιμοποιηθούν και για την παρασκευή ζωοτροφών.
- 3501 90 10 Κόλλες καζεΐνης**
 Οι κόλλες καζεΐνης, που ονομάζονται επίσης και κόλλες εν ψυχρώ, είναι παρασκευάσματα που έχουν ως βάση καζεΐνες και άσβεστο και στα οποία προστίθενται άλλα προϊόντα, όπως μικρές ποσότητες φυσικού βόρρακα και φυσικού χλωριούχου αμμωνίου. Μπορούν επίσης να περιέχουν και προσμείξεις, όπως π.χ. άστριο ή κιμωλία.
 Εξάλλου, παρά το γεγονός ότι μπορεί να χρησιμοποιηθεί ως κόλλα, το καζεϊνικό ασβέστιο χωρίς προσθήκη άλλων υλών υπάγεται στη διάκριση 3501 90 90.
- 3501 90 90 Άλλες**
 Στη διάκριση αυτή υπάγονται τα καζεϊνικά άλατα και τα άλλα παράγωγα των καζεϊνών για τα οποία γίνεται λόγος στις επεξηγηματικές σημειώσεις του ΕΣ κλάση 3501 (Α) αριθμοί 2 και 3 αντίστοιχα.
 Τα καζεϊνικά άλατα εμφανίζονται με μορφή άσπρων ή ελαφρώς κιτρινωπών και σχεδόν άοσμων σκονών.
- 3504 00 00 Πεπτόνες και τα παράγωγά τους. Άλλες πρωτεϊνικές ύλες και τα παράγωγά τους, που δεν κατονομάζονται ούτε περιλαμβάνονται αλλού. Σκόνη δέρματος, κατεργασμένη ή μη με χρώμιο**
 Βλέπε τη συμπληρωματική σημείωση 1 του παρόντος κεφαλαίου.
 Τα συμπυκνώματα πρωτεϊνών γάλακτος λαμβάνονται γενικώς από αποκορυφωμένο γάλα, με μερική απομάκρυνση της λακτόζης και των ανόργανων αλάτων, σύμφωνα με την τεχνική της υπερδιήθησης, για παράδειγμα. Το περιεχόμενό τους σε πρωτεΐνες αποτελείται βασικά από καζεΐνη και από πρωτεΐνες ορού γάλακτος (λακτοσφαιρίνες, λακτοαλβουμίνες, κ.λπ.) με σχέση 4 προς 1 περίπου. Η περιεκτικότητα σε πρωτεΐνες υπολογίζεται για πολλαπλασιασμό της περιεκτικότητας σε άζωτο με ένα συντελεστή μετατροπής 6,38.
 Τα συμπυκνώματα που περιέχουν πρωτεΐνες γάλακτος, κατά βάρος επί ξηράς ύλης, 85% πρωτεΐνες ή λιγότερο υπάγονται στον κωδικό αριθμό 0404 90.
- 3506 Κόλλες και άλλα παρασκευασμένα συγκολλητικά, που δεν κατονομάζονται ούτε περιλαμβάνονται αλλού. Προϊόντα κάθε είδους για να χρησιμοποιηθούν ως κόλλες ή ως συγκολλητικά, συσκευασμένα για τη λιανική πώληση ως κόλλες ή συγκολλητικά, καθαρού βάρους που δεν υπερβαίνει το 1 kg**

- 3506 10 00** **Προϊόντα κάθε είδους για να χρησιμοποιηθούν ως κόλλες ή ως συγκολλητικά, συσκευασμένα για τη λιανική πώληση ως κόλλες ή ως συγκολλητικά, καθαρού βάρους που δεν υπερβαίνει το 1 kg**
- Όσον αφορά τον τρόπο παρουσίασης των εν λόγω προϊόντων, βλέπε τις επεξηγηματικές σημειώσεις του ΕΣ κλάση 3506 (Α).
- Στη διάκριση αυτή υπάγεται π.χ. η κόλλα μεθυλοκυτταρίνης που αποτελείται από νιφάδες ή σβόλους οι οποίοι, με απλή διάλυση σε νερό, δίνουν ένα συγκολλητικό μέσο το οποίο χρησιμοποιείται ιδίως στην τοποθέτηση ταπετσαριών και κατά συμφέροντα μάλιστα τρόπο.
- 3506 99 00** **Άλλα**
- Εκτός από τα προϊόντα που αναφέρονται στις επεξηγηματικές σημειώσεις του ΕΣ κλάση 3506, πρώτη παράγραφος, εδάφιο Β, αριθμοί 1 έως 3, η διάκριση αυτή περιλαμβάνει, π.χ. τις κόλλες από λειχήνες, τις κόλλες από αλεύρι και τις κόλλες από αγάρ-αγάρ.
- 3507** **Ένζυμα. Ένζυμα παρασκευασμένα, που δεν κατονομάζονται ούτε περιλαμβάνονται αλλού**
- 3507 90 90** **Άλλα**
- Πέρα από τα προϊόντα που αναφέρονται στις επεξηγηματικές σημειώσεις του ΕΣ κλάση 3507 και χωρίς να υπολογίζονται η πιτιά και τα συμπυκνώματά της, η λιπάση λιποπρωτεϊνών και η αλκαλική πρωτενάση ασπεργίλλου, η παρούσα διάκριση περιλαμβάνει π.χ. την πενικιλινάση, την ασπαραγγινάση και την καλλιδινογενάση (DCI) (καλλικρεΐνη).

ΚΕΦΑΛΑΙΟ 36

ΠΥΡΙΤΙΔΕΣ ΚΑΙ ΕΚΡΗΚΤΙΚΕΣ ΥΛΕΣ, ΕΙΔΗ ΠΥΡΟΤΕΧΝΙΑΣ, ΣΠΙΡΤΑ, ΠΥΡΟΦΟΡΙΚΑ ΚΡΑΜΑΤΑ, ΕΥΦΛΕΚΤΕΣ ΥΛΕΣ

3603 00 **Θρυαλλίδες ασφαλείας. Πυραγωγά σχοινιά. Καπούλια και απλοί πυροκροτητές. Είδη ανάφλεξης. Ηλεκτρικοί πυροκροτητές**

3603 00 10 **Θρυαλλίδες ασφαλείας. Πυραγωγά σχοινιά**

Η διάκριση αυτή περιλαμβάνει μόνο τα προϊόντα που περιγράφονται στις επεξηγηματικές σημειώσεις του ΕΣ κλάση 3603, δεύτερη παράγραφος, (Α).

3604 **Είδη για πυροτεχνήματα, πύραυλοι σηματοδότησης ή για το διασκορπισμό των χαλαζοφόρων νεφών και παρόμοια, κροτίδες και άλλα είδη πυροτεχνίας**

3604 10 00 **Είδη για πυροτεχνήματα**

Βλέπε τις επεξηγηματικές σημειώσεις του ΕΣ κλάση 3604, πρώτη παράγραφος, υποπαράγραφος 1 στοιχείο α).

3604 90 00 **Άλλα**

Πέρα από τα προϊόντα που αναφέρονται στις επεξηγηματικές σημειώσεις του ΕΣ κλάση 3604 παράγραφος 1 υποπαράγραφος 1 στοιχείο β) παράγραφος 2 και τελευταία παράγραφος, η παρούσα διάκριση περιλαμβάνει τα νήματα πυράκτωσης τα οποία χρησιμοποιούνται στις λάμπες ασφαλείας τύπου φλόγας για την ανίχνευση του μεθανίου στα ανθρακωρυχεία. Τα νήματα αυτά τοποθετούνται πάνω σε ταινίες από υφαντική ύλη μικρού σχετικού πλάτους (περίπου τεσσάρων χιλιοστών) και μήκους της τάξης των 35 εκατοστών. Κάθε ταινία περιλαμβάνει συνήθως 30 περίπου νήματα, παρουσιάζεται δε, ως επί το πλείστον, τυλιγμένη σε ρολό.

ΚΕΦΑΛΑΙΟ 37

ΦΩΤΟΓΡΑΦΙΚΑ Ή ΚΙΝΗΜΑΤΟΓΡΑΦΙΚΑ ΠΡΟΪΟΝΤΑ

- 3702** **Ταινίες φωτογραφικές ευαισθητοποιημένες, που δεν έχουν εκτεθεί στο φως, σε κυλίνδρους, από άλλες ύλες εκτός από χαρτί, χαρτόνι ή υφαντικά. Ταινίες φωτογραφικές στιγμιαίας εμφάνισης και εκτύπωσης σε κυλίνδρους, ευαισθητοποιημένες, που δεν έχουν εκτεθεί στο φως (παρθένες)**
- 3702 32 11** **Μικροταινίες. Ταινίες για τις γραφικές τέχνες**
- Οι μικροταινίες (μικροφίλμ) δεν διαφέρουν γενικά από τις κινηματογραφικές ταινίες (φιλμ), αλλά χρησιμοποιούνται για την αναπαραγωγή εγγράφων εικόνα προς εικόνα. Χρησιμοποιούνται επίσης και για την αναπαραγωγή καταλόγων (listings) ηλεκτρονικού υπολογιστή, και στην περίπτωση αυτή αναγνωρίζονται από το σύμβολο COM. Οι μικροταινίες, έχουν συνήθως, πλάτος 8, 16 και 35 χιλιοστομέτρων και μήκος περίπου 30, 61, 122 και 305 μέτρων.
- Οι ταινίες (φιλμ) για τις γραφικές τέχνες, χρησιμοποιούνται στην τυπογραφία για τη φωτομηχανική αναπαραγωγή εικόνων ή κειμένων (π.χ. φωτολιθογραφία, ηλιοτυπία, φωτοχρωμοτυπογραφία, φωτοτυπία).
- 3702 32 31** **Μικροταινίες**
- Βλέπε την επεξηγηματική σημείωση της διάκρισης 3702 32 11, πρώτη παράγραφος.
- 3702 32 51** **Ταινίες για τις γραφικές τέχνες**
- Βλέπε την επεξηγηματική σημείωση της διάκρισης 3702 32 11, δεύτερη παράγραφος.
- 3702 91 10** **Ταινίες για τις γραφικές τέχνες**
- Βλέπε την επεξηγηματική σημείωση της διάκρισης 3702 32 11, δεύτερη παράγραφος.
- 3702 92 10** **Ταινίες για τις γραφικές τέχνες**
- Βλέπε την επεξηγηματική σημείωση της διάκρισης 3702 32 11, δεύτερη παράγραφος.
- 3702 93 10** **Μικροταινίες. Ταινίες για τις γραφικές τέχνες**
- Βλέπε την επεξηγηματική σημείωση της διάκρισης 3702 32 11.
- 3702 94 10** **Μικροταινίες. Ταινίες για τις γραφικές τέχνες**
- Βλέπε την επεξηγηματική σημείωση της διάκρισης 3702 32 11.
- 3705** **Πλάκες και ταινίες φωτογραφικές, που έχουν εκτεθεί στο φως και έχουν εμφανιστεί, άλλες από τις κινηματογραφικές ταινίες**
- 3705 20 00** **Μικροταινίες**
- Στη διάκριση αυτή υπάγονται οι υπό σμίκρυνση αναπαραγωγές εγγράφων (επαγγελματικών εγγράφων, αρχείων, βιομηχανικών σχεδίων κ.λπ.) οι λαμβανόμενες με φωτογραφική μέθοδο. Η ταινία που χρησιμοποιείται για την κατασκευή των μικροταινιών (μικροφίλμ) δεν διαφέρει συνήθως από τη χρησιμοποιούμενη στην κινηματογραφία, αλλά η εκτύπωσή της καθώς και η αποκατάσταση της εικόνας γίνονται στάση προς στάση.
- Η μικροταινία είναι ταινία που αποτελείται από σειρά μικροφωτοδελτίων (μικροφίς). Τα μικροφωτοδελτία, πλαισιωμένα ή όχι, εξακολουθούν να κατατάσσονται στην παρούσα διάκριση.
- Αντίθετα, οι μικροαναπαραγωγές σε φωτογραφικό χαρτί που έχει εκτεθεί στο φως και έχει υποστεί εμφάνιση (με μορφή «μικροκαρτών», βιβλίων κ.λπ.) υπάγονται στη διάκριση 4911 91 80.

3705 90 10**Για τις γραφικές τέχνες**

Στα είδη της διάκρισης αυτής περιλαμβάνονται τα κείμενα, τα σχέδια ή οι εικόνες, που αποδίδονται σε φυσικό μέγεθος κατά την εκτύπωση.

3706**Κινηματογραφικές ταινίες, που έχουν εκτεθεί στο φως και έχουν εμφανιστεί, με ή χωρίς εγγραφή ήχου ή μόνο με εγγραφή ήχου****3706 10 91****Άλλες**

και

3706 10 99

Στις διακρίσεις αυτές περιλαμβάνονται ως ομιλούντα φιλμ μόνο τα φιλμ που φέρουν ταυτόχρονα στην ίδια ταινία την εγγραφή τόσο της εικόνας όσο και του ήχου. Στα ομιλούντα φιλμ που αποτελούνται από δύο ταινίες, έστω και αν αυτές παρουσιάζονται μαζί, κάθε ταινία ακολουθεί το δικό της καθεστώς, πράγμα που σημαίνει ότι η ταινία που περιέχει μόνο την εγγραφή του ήχου κατατάσσεται στη διάκριση 3706 10 11 και 3706 10 19 ή 3706 90 11 και 3706 90 19 ανάλογα με το πλάτος της, ενώ η ταινία που φέρει την εικόνα υπάγεται στις παρούσες διακρίσεις, ή στις διακρίσεις 3706 90 31 έως 3706 90 99 (εφαρμογή της συμπληρωματικής σημείωσης 1 του παρόντος κεφαλαίου).

3706 10 91**Αρνητικές. Θετικές ενδιάμεσης εργασίας**

Στη διάκριση αυτή υπάγονται κυρίως:

1. τα πρωτότυπα αρνητικά φιλμ·
2. τα θετικά φιλμ ενδιάμεσης εργασίας, τα προερχόμενα από τα πρωτότυπα αρνητικά: στη μαυρόασπρη μέθοδο τα φιλμ αυτά ονομάζονται «*contretypé positifs*», «*positifs marron*», «*positifs lavandes mauves*», «*master positifs*», «*masterprints*», «*fine grain masterprints*», «*laverender*» ή «*duplicating positives*», ενώ στην έγχρωμη μέθοδο ονομάζονται «*contretypé positifs*», «*interpositifs*» ή «*intermediate positifs*». παρουσιάζονται σε φόντο απαλό μωβ ή καστανού χρώματος, μερικές φορές όμως και σε φόντο άχρωμο· κανονικά τα φιλμ αυτά δεν χρησιμοποιούνται για προβολή, αλλά προορίζονται για την παραγωγή αντιτύπων των αρνητικών πρωτοτύπων. Κατ'εξίαιρηση ωστόσο μπορούν να χρησιμεύουν για βιζιονάρισμα και εργασίες μοντάζ ή μετασυγχρονισμού ενός φιλμ.

Κατατάσσονται επίσης ως θετικά ενδιάμεσης εργασίας, τα τρία μαυρόασπρα θετικά διαχωριστικά που λαμβάνονται από το έγχρωμο αρνητικό πρωτότυπο με τη βοήθεια φίλτρων (μπλε, πράσινο και κόκκινο) και χρησιμοποιούνται για τη λήψη, μέσω ανάλογων φίλτρων, ενός έγχρωμου ενδιάμεσου αρνητικού που προορίζεται για τη λήψη θετικών αντιγράφων προς εκμετάλλευση·

3. τα αντίτυπα των αρνητικών, τα οποία λαμβάνονται από τα θετικά φιλμ ενδιάμεσης εργασίας, και προορίζονται για τη λήψη θετικών αντιγράφων προς εκμετάλλευση· τα εν λόγω αντίτυπα ονομάζονται «*contretypé négatifs*» ή «*duplicating negative*» στη μαυρόασπρη μέθοδο, και «*internégatifs*» στην έγχρωμη μέθοδο⁽¹⁾;
4. τα αντιστρέψιμα ενδιάμεσα αρνητικά τα οποία, στην έγχρωμη μέθοδο, προκύπτουν απευθείας, με αντιστροφή του πρωτότυπου αρνητικού και από τα οποία λαμβάνονται τα προς εκμετάλλευση προοριζόμενα αντίγραφα·
5. τα «*matrix films*» (κόκκινο, πράσινο, μπλε) τα οποία, σε μία έγχρωμη μέθοδο, λαμβάνονται από τα αρνητικά και από τα οποία λαμβάνονται τα προς εκμετάλλευση αντίγραφα.

⁽¹⁾ Αντίστοιχοι όροι:

— *contretypé négatif*: Dup-Negativ (γερμανικά) — *dupe negative* (αγγλικά) — *controtipi negativi* (ιταλικά) — *duplicaat-negatief* (ολλανδικά)·

— *internégatif*: Zwischennegativ (γερμανικά) — *intermediate negative, internegative* (αγγλικά) — *internegativi* (ιταλικά) — *internegatief* (ολλανδικά).

Όλα τα παραπάνω φιλμ — με εξαίρεση τα «matrix films» — όταν έχουν πλάτος 35 χιλιοστά και πάνω χαρακτηρίζονται συνήθως από «αρνητική διάτρηση» (en tonneau).

Αυτό επιτρέπει μεταξύ άλλων, να διακρίνονται τα ενδιάμεσα θετικά φιλμ, όταν το υπόθεμά τους δεν είναι έγχρωμο, από τα θετικά φιλμ τα προοριζόμενα για εκμετάλλευση τα οποία παρουσιάζουν «θετική» διάτρηση.

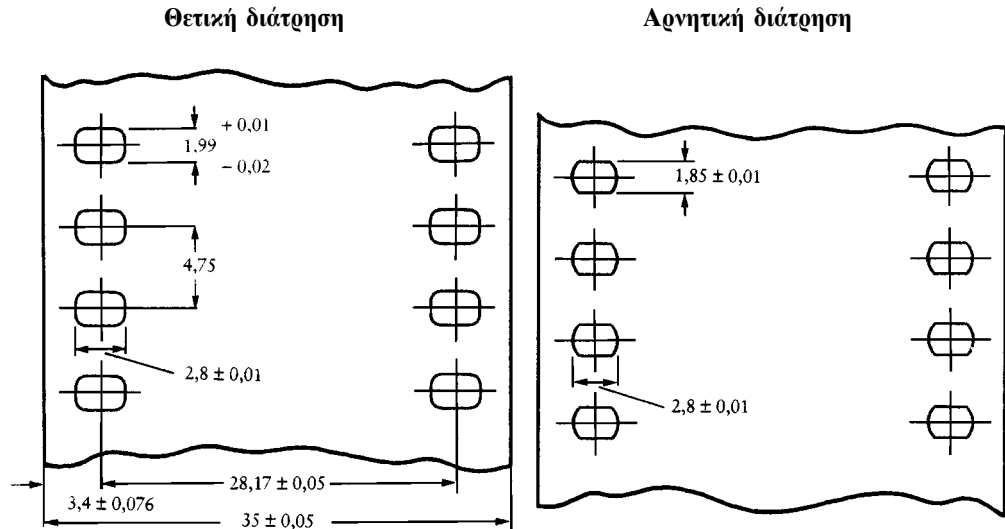

Πρέπει να σημειωθεί ωστόσο ότι τα φιλμ που προέρχονται από ορισμένες χώρες (κυρίως από την πρώην Σοβιετική Ένωση) παρουσιάζουν ενιαίο (ομοιόμορφο) τύπο διάτρησης (Dubrai-Howell), ο οποίος μοιάζει πολύ με την κανονική θετική διάτρηση, συναντάται δε στα πρωτότυπα αρνητικά φιλμ, στα ενδιάμεσα θετικά και αρνητικά αντίγραφα, καθώς επίσης και στα προς εκμετάλλευση θετικά αντίγραφα.

Τα «Matrix Films» παρουσιάζουν «θετικές» διατρήσεις, μπορούν όμως να αναγνωριστούν από το πάχος τους (που είναι σχεδόν διπλάσιο από το πάχος των θετικών), από τον υπερισχύοντα καστανό χρωματισμό τους, και από την αμυδρώς ανάγλυφη παράσταση των εικόνων.

3706 10 99

Άλλες θετικές

Στο εδάφιο αυτό υπάγονται τα φιλμ που προορίζονται για προβολή.

Τα θετικά φιλμ με δύο ή περισσότερες ταινίες εικόνων κατατάσσονται με βάση το πλάτος και το μήκος του φιλμ μετά την κοπή, δηλαδή το πλάτος και το μήκος που θα έχει το φιλμ όπως θα χρησιμοποιηθεί για την προβολή.

Για παράδειγμα, φιλμ πλάτους 35 χιλιοστών (τέσσερις ταινίες των οκτώ χιλιοστών + περιθώρια) και μήκους 100 μέτρων πρέπει να θεωρείται ως φιλμ 8 χιλιοστομέτρων μήκους 400 μέτρων.

Τύποι φίλμ με πολλές σειρές εικόνων

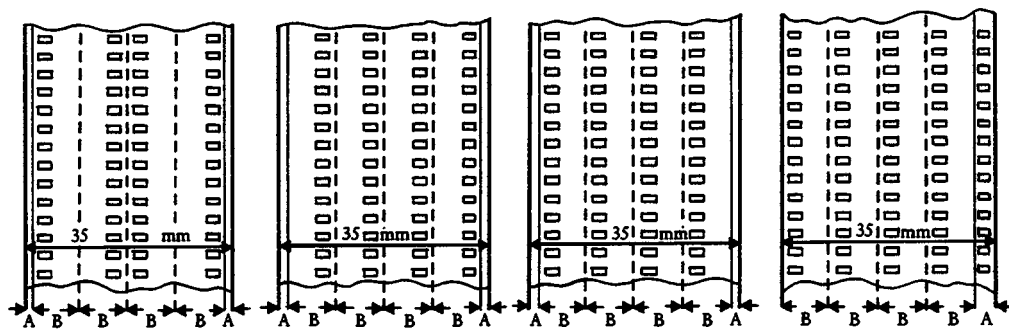

A = περιθώριο.
B = φίλμ X mm μετά την κοπή.

3706 90 31
έως
3706 90 99

Άλλες

Βλέπε την επεξηγηματική σημείωση των διακρίσεων 3706 10 91 και 3706 10 99.

3706 90 31

Αρνητικές. Θετικές ενδιάμεσης εργασίας

Βλέπε την επεξηγηματική σημείωση της διάκρισης 3706 10 91.

3706 90 51
έως
3706 90 99

Άλλες θετικές

Βλέπε την επεξηγηματική σημείωση της διάκρισης 3706 10 99.

3706 90 51

Ταινίες επικαίρων

Ο όρος «ταινίες επικαίρων» προσδιορίζεται στη συμπληρωματική σημείωση 2 του παρόντος κεφαλαίου.

ΚΕΦΑΛΑΙΟ 38

ΔΙΑΦΟΡΑ ΠΡΟΪΟΝΤΑ ΤΩΝ ΧΗΜΙΚΩΝ ΒΙΟΜΗΧΑΝΙΩΝ

- 3801** **Γραφίτης τεχνητός. Γραφίτης κολλοειδής ή ημικολλοειδής. Παρασκευάσματα με βάση το γραφίτη ή άλλο άνθρακα, με μορφή πολτών, όγκων, πλακιδίων ή άλλων ενδιάμεσων προϊόντων**
- 3801 10 00** **Γραφίτης τεχνητός**
Βλέπε τις επεξηγηματικές σημειώσεις του ΕΣ κλάση 3801 αριθμός 1.
- 3801 20 10 και 3801 20 90** **Γραφίτης κολλοειδής ή ημικολλοειδής**
Βλέπε τις επεξηγηματικές σημειώσεις του ΕΣ κλάση 3801 αριθμός 2.
- 3801 20 90** **Άλλος**
Η διάκριση αυτή περιλαμβάνει τον κολλοειδή γραφίτη με μορφή αιωρήματος μέσα σε νερό ή μέσα σε άλλη ουσία εκτός από το λάδι.
- 3801 30 00** **Ανθρακούχοι πολτοί για ηλεκτρόδια και παρόμοιοι πολτοί για την εσωτερική επένδυση των κλιβάνων**
Βλέπε τις επεξηγηματικές σημειώσεις του ΕΣ κλάση 3801, αριθμός 3, στοιχείο β).
- 3802** **Άνθρακες ενεργοποιημένοι. Φυσικές ορυκτές ύλες ενεργοποιημένες. Άνθρακες ζωικής προέλευσης, στους οποίους περιλαμβάνεται και ο εξασθετισμένος ζωικός άνθρακας**
- 3802 10 00** **Άνθρακες ενεργοποιημένοι**
Ο ενεργοποιημένος άνθρακας της διάκρισης αυτής έχει αριθμό ιωδίου 300 ή περισσότερο (χιλιοστόγραμμα ιωδίου απορροφηθέντα ανά γραμμάριο άνθρακα), σύμφωνα με τη μέθοδο ASTM D 4607-86.
- 3802 90 00** **Άλλα**
Οι ενεργοποιημένοι διατομίτες της παρούσας διάκρισης που έχουν υποστεί πύρωση παρουσία παραγόντων φρύξεως, όπως το χλωριούχο νάτριο και το ανθρακικό νάτριο (βλέπε τις επεξηγηματικές σημειώσεις του ΕΣ, κλάση 3802 μέρος Α τρίτη παράγραφος, β), 1), γενικά παρουσιάζουν τα ακόλουθα χαρακτηριστικά:
— είναι λευκοί και διατηρούν το χρώμα τους μετά υφιστάμενη νέα πύρωση,
— το pH, μιας υδατικής κατανομής τους 10 % κβ περιλαμβάνεται μεταξύ 7,5 και 10,5,
— η απώλεια πύρωσής τους σε θερμοκρασία 900 °C είναι κατώτερη από 0,5 % κβ,
— η περιεκτικότητά τους σε νάτριο, εκφραζόμενη σε Na₂O, είναι μεγαλύτερη από 1,5 % κβ.
- 3803 00** **Ταλλέλαιο, έστω και καθαρισμένο**
- 3803 00 10** **Ακάθαρτο**
Βλέπε τις επεξηγηματικές σημειώσεις του ΕΣ κλάση 3803, παράγραφοι 1 και 2.
- 3804 00** **Αλισίβες που είναι υπολείμματα της παρασκευής της χαρτόμαζας, έστω και συμπυκνωμένες, αποζαχαρωμένες ή χημικά επεξεργασμένες, στις οποίες περιλαμβάνονται και τα λιγνιτοθειώδη άλατα, με εξαίρεση όμως το ταλλέλαιο της κλάσης 3803**

- 3804 00 10** **Λιγνιτοθειώδη**
- Τα λιγνιτοθειώδη λαμβάνονται με ισχυρή συμπύκνωση των υπολειμματικών αλσιβίων κατά την παρασκευή χαρτόμαζας με τη μέθοδο του διθειώδους άλατος, και αφού προηγουμένως οι εν λόγω αλσιβίες υποβληθούν, εφόσον χρειάζεται, σε κατάλληλες χημικές επεξεργασίες με στόχο κυρίως τη μεταβολή της οξύτητας ή της αλκαλικότητάς τους, της περιεκτικότητάς τους σε τέφρες, του χρώματός τους και των κολλοειδών ιδιοτήτων τους.
- 3805** **Τερεβινθέλαιο (νέφτι), αιθέριο έλαιο ξύλου πεύκου ή αιθέριο έλαιο που προκύπτει κατά την κατεργασία των ξύλων για την παρασκευή χαρτόμαζας με θειικό άλας και άλλα αιθέρια τερπενικά έλαια που προέρχονται από την απόσταξη ή από άλλες κατεργασίες των ξύλων των κωνοφόρων. Διπεντένιο ακάθαρτο. Αιθέριο έλαιο που προκύπτει κατά την κατεργασία των ξύλων για την παρασκευή χαρτόμαζας με διθειώδες άλας και άλλα παρακλυμένα ακατέργαστα. Έλαιο πεύκου που περιέχει α-τερπινεόλη ως κύριο συστατικό**
- 3805 10 10** **Τερεβινθέλαιο (νέφτι)**
- Στη διάκριση αυτή υπάγεται μόνο το προϊόν που λαμβάνεται αποκλειστικά και απευθείας, με απόσταξη, με τη βοήθεια υδρατμών, των ελαιορρητινών που λαμβάνονται με χάραξη ζωντανών κωνοφόρων δένδρων και ιδίως πεύκων.
- 3805 10 30** **Αιθέριο έλαιο ξύλου πεύκου**
- Η διάκριση αυτή καλύπτει το προϊόν που περιγράφεται στις επεξηγηματικές σημειώσεις του ΕΣ κλάση 3805, παράγραφος 2, αριθμός 2, στοιχείο α).
- 3805 10 90** **Αιθέριο έλαιο που προκύπτει κατά την κατεργασία των ξύλων για την παρασκευή χαρτόμαζας με θειικό άλας**
- Η διάκριση αυτή περιλαμβάνει το προϊόν που περιγράφεται στις επεξηγηματικές σημειώσεις του ΕΣ κλάση 3805, παράγραφος 2, αριθμός 2, στοιχείο β).
- 3805 20 00** **Έλαιο πεύκου**
- Η διάκριση αυτή καλύπτει το προϊόν που περιγράφεται στις επεξηγηματικές σημειώσεις του ΕΣ κλάση 3805, παράγραφος 2, αριθμός 5.
- 3805 90 00** **Άλλα**
- Η παρούσα διάκριση περιλαμβάνει, μεταξύ άλλων, το τερεβινθέλαιο από το οποίο έχει αφαιρεθεί σχεδόν εξ ολοκλήρου το β-πινένιο (με κλασματική απόσταξη και εν συνεχεία με ανάμειξη των άλλων κλασμάτων). Το προϊόν αυτό διατίθεται στο εμπόριο με την ονομασία «ανασχηματισμένο τερεβινθέλαιο».
- 3806** **Κολοφώνια και ρητινικά οξέα, καθώς και τα παράγωγά τους. Αιθέριο έλαιο κολοφονίου και έλαια κολοφονίου. Γόμες λιωμένες**
- 3806 10 10 και 3806 10 90** **Κολοφώνια και ρητινικά οξέα**
- Βλέπε τις επεξηγηματικές σημειώσεις του ΕΣ κλάση 3806, μέρος Α.
- 3806 20 00** **Άλατα κολοφονίων ή ρητινικών οξέων ή παραγώγων του κολοφονίου ή των ρητινικών οξέων, εκτός από τα άλατα των προσαγωγών (adducts) κολοφονίου**
- Βλέπε τις επεξηγηματικές σημειώσεις του ΕΣ κλάση 3806, μέρος Β.
- 3806 30 00** **Γόμες-εστέρες**
- Βλέπε τις επεξηγηματικές σημειώσεις του ΕΣ κλάση 3806, μέρος Γ.

3806 90 00**Άλλα**

Η παρούσα διάκριση περιλαμβάνει επίσης:

1. Παράγωγα των κολοφωνίων και των ρητινικών οξέων που αναφέρονται στις επεξηγηματικές σημειώσεις του ΕΣ, κλάση 3806, μέρος Δ (I), καθώς και των δυσανάλογων κολοφωνίων, στα οποία ένα μέρος των ρητινικών οξέων είναι αφυδρογονωμένο και ένα μέρος υδρογονωμένο, των τεχνικών ρητινικών αμινών (π.χ. της δεϋδροαβιετυλαμίνης) και των τεχνικών ρητινικών νιτριλίων.
2. Αιθέριο έλαιο κολοφωνίου και τα έλαια κολοφωνίου για τα οποία γίνεται λόγος στις επεξηγηματικές σημειώσεις του ΕΣ, κλάση 3806, μέρος Δ (II).
3. Γόμες λιωμένες για τις οποίες γίνεται λόγος στις επεξηγηματικές σημειώσεις του ΕΣ, κλάση 3806, μέρος Δ (III).

3807 00

Ξυλόπισσες. Έλαια ξυλόπισσας. Κρεόζωτο ξύλου. Μεθυλική αλκοόλη ακάθαρτη (ξυλόπνευμα). Πίσσες φυτικές. Πίσσες ζυθοποιίας και παρόμοια παρασκευάσματα με βάση τα κολοφώνια, τα ρητινικά οξέα ή τις φυτικές πίσσες

3807 00 10**Ξυλόπισσες**

Βλέπε τις επεξηγηματικές σημειώσεις του ΕΣ, κλάση 3807, παράγραφος 2, (Α) αριθμός 1.

3807 00 90**Άλλα**

Η παρούσα διάκριση περιλαμβάνει τα προϊόντα για τα οποία γίνεται λόγος στις επεξηγηματικές σημειώσεις του ΕΣ, κλάση 3807, παράγραφος 2, (Α) αριθμοί 2 και 3 και (Β), (Γ) και (Δ).

3808

Εντομοκτόνα, ποντικοφάρμακα, μυκητοκτόνα, ζιζανιοκτόνα, ανασχετικά της βλάστησης και ρυθμιστικά της ανάπτυξης των φυτών, απολυμαντικά και παρόμοια προϊόντα, που παρουσιάζονται σε μορφές ή συσκευασίες για τη λιανική πώληση ή ως παρασκευάσματα ή με μορφή ειδών, όπως ταινίες, φυτίλια, θειαφοκέρια και μυγοκτόνο χαρτί

3808 10 10**Εντομοκτόνα**

έως

3808 10 90

Βλέπε τις επεξηγηματικές σημειώσεις του ΕΣ, κλάση 3808, (I), μετά τους τρεις αστερίσκους.

3808 20 10**Μυκητοκτόνα**

έως

3808 20 80

Βλέπε τις επεξηγηματικές σημειώσεις του ΕΣ, κλάση 3808, (II), μετά τους τρεις αστερίσκους.

3808 20 10**Χαλκούχα παρασκευάσματα**

Στη διάκριση αυτή υπάγονται π.χ.:

1. ο «βορδιγάλιος πολτός» που έχει ως βάση θειικό χαλκό και σβυσμένη άσβεστο και χρησιμοποιείται στη γεωργία ως αντιζυυτογαιμικό
2. παρασκευάσματα που έχουν ως βάση χλωριούχο χαλκό και θειικό χαλκό, οξυχλωριούχο χαλκό, πυριτικό χαλκό, ακετοαρσενικό χαλκό, οξείδια του χαλκού, υδροξείδιο του χαλκού ή ανθρακικό χαλκό, και τα οποία χρησιμοποιούνται για τον ίδιο σκοπό
3. παρασκευάσματα που έχουν ως βάση ναφθενικό ή φωσφορικό χαλκό και χρησιμοποιούνται για την προστασία των υφαντικών και ξυλωδών υλών από τους μύκητες
4. χημικές ενώσεις οργανικών αλάτων του χαλκού με μεταλλικούς σάπωνες.

Τα παρασκευάσματα αυτά παρουσιάζονται με μορφή σκονών, διαλυμάτων ή δισκίων, χύμα ή σε συσκευασίες λιανικής πώλησης. Μπορούν να περιέχουν, πέρα από τις ενώσεις του χαλκού, και άλλες συμπληρωματικές δραστικές ουσίες, όπως ενώσεις ψευδαργύρου ή υδραργύρου.

3808 30 90**Ρυθμιστικά της ανάπτυξης των φυτών**

Τα ρυθμιστικά της ανάπτυξης φυτών είναι ουσίες που μεταβάλουν τη φυσιολογική ανάπτυξη των φυτών προς εκουσίως επιλεγμένη κατεύθυνση. Εφαρμόζονται είτε πάνω στα ίδια τα φυτά, είτε σε μέρη τους μόνο ή ακόμη και στο έδαφος.

Η δράση τους μπορεί να επηρεάσει π.χ.:

- α) τη γενική ανάπτυξη·
- β) το μέγεθος (μείωση ή αύξηση του ύψους)·
- γ) τον όγκο ή το σχήμα των βολβών·
- δ) την απόσταση μεταξύ των κόμβων (βελτίωση της αντίστασης στον αέρα)·
- ε) τον αριθμό των καρπών και το μέγεθός τους·
- στ) την περιεκτικότητα σε αποθεματικές ουσίες (υδατάνθρακες, πρωτεΐνες, λιπαρές ουσίες)·
- ζ) την εποχή άνθησης ή ωρίμανσης των καρπών·
- η) τη στείριότητα των φυτών·
- θ) τον αριθμό των θηλυκών ανθέων.

Τα ρυθμιστικά της ανάπτυξης των φυτών μπορούν να καταταγούν σε τέσσερις μεγάλες κατηγορίες:

1. τις αυξίνες οι οποίες επηρεάζουν το σχηματισμό των ριζών, την ανάπτυξη του μίσχου και των φρούτων. Η σπουδαιότερη αυξίνη είναι το ινδολ-3-υλοξικό οξύ·
2. τις γιμπερελλίνες οι οποίες ευνοούν, μεταξύ άλλων, την ανάπτυξη των βλαστών και την άνθηση. Παράγονται όλες από το γιμπεριλλικό οξύ·
3. τις φυτοκινίνες οι οποίες ευνοούν, μεταξύ άλλων, την κυτταρική διαίρεση και καθυστερούν το μαρασμό του φυτού. Οι πιο γνωστές είναι η κινετίνη (6-φουρφουρυλαμινοπουρίνη) και η ζεατίνη·
4. τους επιβραδυντές της ανάπτυξης.

Αποκλείονται από τη διάκριση αυτή:

- α) τα λιπάσματα·
- β) τα βελτιωτικά του εδάφους·
- γ) τα ζιζανιοκτόνα, εκλεκτικά ή μη (διακρίσεις 3808 30 11 έως 3808 30 27)·
- δ) τα ανασχετικά της βλάστησης (διάκριση 3808 30 30).

3808 40 10
έως
3808 40 90**Απολυμαντικά**

Βλέπε τις επεξηγηματικές σημειώσεις του ΕΣ, κλάση 3808, τίτλος VI, μετά τους τρεις αστερίσκους, οι τρεις πρώτες παράγραφοι.

3809

Προϊόντα για το κολλάρισμα ή το τελείωμα, επιταχυντές βαφής ή προσκόλλησης χρωστικών υλών και άλλα προϊόντα και παρασκευάσματα (π.χ. είδη για κολλάρισμα παρασκευασμένα και παρασκευάσματα σταθεροποιητικά της βαφής), των τύπων που χρησιμοποιούνται στην κλωστοϋφαντουργία, στη βιομηχανία του χαρτιού, στη βιομηχανία του δέρματος ή σε παρόμοιες βιομηχανίες, που δεν κατονομάζονται ούτε περιλαμβάνονται αλλού

3809 10 10

έως

3809 10 90

Με βάση αμυλώδεις ύλες

Εκτός από τα προϊόντα και παρασκευάσματα με βάση αμυλώδεις ύλες τα οποία περιγράφονται στις εξηγηματικές σημειώσεις του ΕΣ, κλάση 3809, παράγραφος 3, τίτλοι Α αριθμοί 1 και 11 και Β αριθμοί 1 και 2, στις παρούσες διακρίσεις κατατάσσονται και τα προϊόντα που αποτελούνται από μείγματα αμύλου με βόρακα ή με καρβοξυμεθυλοκυτταρίνη (άμυλο για το κολλάρισμα υποκαμίσων), καθώς επίσης και τα προϊόντα που αποτελούνται από μείγματα διαλυτού αμύλου και καολίνη και τα οποία προορίζονται να χρησιμοποιηθούν στη χαρτοποιία.

3809 91 00

έως

3809 93 00

Άλλα

Στις διακρίσεις αυτές υπάγονται τα προϊόντα και παρασκευάσματα τα οποία δεν περιέχουν αμυλώδεις ουσίες και τα οποία περιγράφονται στις εξηγηματικές σημειώσεις του ΕΣ κλάση 3809, παράγραφος 3, τίτλοι Α, Β και Γ. Μεταξύ των προϊόντων αυτών, ιδιαίτερη αναφορά μπορεί να γίνει για τα εξής:

1. μια σειρά ειδών κολλαρίσματος που ονομάζονται «διαρκή» και χρησιμοποιούνται στην υφαντουργική βιομηχανία ώστε τα υφάσματα να μην τσαλακώνουν και να μην μαζεύουν. Από τα είδη αυτά μπορούμε να αναφέρουμε την ουριοφορμαλδεΐδη, τη μελαμινοφορμαλδεΐδη και τη γλυοξαλδιουριοφορμαλδεΐδη, προσυμπυκνωμένες, και εφόσον δεν παρουσιάζουν τα χαρακτηριστικά των ενώσεων καθορισμένης χημικής σύστασης (κεφάλαιο 29). Ωστόσο, τα υδατικά διαλύματα των προϊόντων καθορισμένης χημικής σύστασης (π.χ. η διμεθυλουρία, η τριμεθυλομελαμίνη) πρέπει να κατατάσσονται στις παρούσες διακρίσεις, εφόσον προστίθεται άρωμα για να καλύψει την οσμή της φορμόλης που προέρχεται από τη μερική αποσύνθεση του προϊόντος·
2. τα είδη κολλαρίσματος τα οποία δίνουν στα υφάσματα, πέρα από μια αποτελεσματική αδιαβροχοποίηση, και μια σημαντική αντίσταση στα έλαια και στη βρωμιά, χωρίς να επηρεάζουν τη διαπερατότητά τους από τον αέρα·
3. τα αντιστατικά είδη κολλαρίσματος, τα οποία είναι παρασκευάσματα ικανά να αποτρέπουν τη συσσώρευση στατικού ηλεκτρισμού πάνω στις υφαντικές ίνες ή στα υφάσματα. Πρόκειται γενικά για παρασκευάσματα που αποτελούνται από προσυμπυκνωμένους, υδατοδιαλυτούς πολυηλεκτρολύτες, ικανούς να σχηματίζουν σε μέτρια θερμοκρασία, πλέγματα από πολυσυμπυκνώματα επαρκώς αδιάλυτα ώστε να μπορούν να αντέξουν σε επανειλημμένα πλυσίματα και σε στεγνά καθαρίσματα. Στην κατηγορία αυτή υπάγονται τα προϊόντα που αποτελούνται από ένα γραμμικό, υδατοδιαλυτό, βασικό πολυαμίδιο, το οποίο παρασκευάζεται με βάση δικαρβοξυλικό οξύ (αδιπικό, ηλεκτρικό, τεραφθαλικό κ.λπ.) με προσθήκη πολυαμινών που περιέχουν μία ή περισσότερες δευτερεύουσες αμινικές ομάδες (δισουλφονοτριαμίνη, τριασουλφονοτετραμίνη κ.λπ.) και από ένα προϊόν αλκυλίωσης (ικανό να σχηματίζει πλέγμα και κατά συνέπεια να αδιαλυτοποιεί το πολυαμίδιο με κατάλληλη θερμική επεξεργασία), αποτελούμενο π.χ. από ειδικά διαλογονίδια (διωδιδια της πολυαιθυλενογλυκόλης μικρού σχετικού μοριακού βάρους, επιγλωρυδρίνη κ.λπ.)·
4. τα πυρίμαχα είδη κολλαρίσματος, τα οποία μειώνουν το εύφλεκτο των υφαντικών υλών ή του δέρματος κυρίως. Τα προϊόντα αυτά είναι συνήθως παρασκευάσματα με βάση αμμωνιακά άλατα, βορικό οξύ, χλωροπαραφίνες, οξείδιο του αντιμονίου, οξείδιο του ψευδαργύρου, άλλα μεταλλικά οξείδια και ορισμένες οργανικές αζωτούχες ή/και φωσφορούχες ενώσεις.

- 3811 Αντιοξειδωτικά παρασκευάσματα, ανασχετικά της οξειδωσης, προσθετικά εξουδετέρωσης καταλοίπων, βελτιωτικά του ιξώδους των λιπαντικών λαδιών, προσθετικά κατά της διάβρωσης και άλλα παρασκευασμένα προσθετικά, για ορυκτά λάδια (στα οποία περιλαμβάνεται και η βενζίνη) ή για άλλα υγρά που χρησιμοποιούνται για τους ίδιους σκοπούς με τα ορυκτά λάδια**
- 3811 11 10 Με βάση τον τετρααιθυλιούχο μόλυβδο**
- Στη διάκριση αυτή υπάγονται τα παρασκευάσματα στα οποία ο τετρααιθυλιούχος μόλυβδος (μολυβδοτετρααιθύλιο) είναι το μόνο αντιοξειδωτικό συστατικό.
- 3811 11 90 Άλλα**
- Στη διάκριση αυτή υπάγονται τα παρασκευάσματα στα οποία ο τετραμεθυλιούχος μόλυβδος, ο αιθυλομεθυλιούχος μόλυβδος ή μείγμα τετρααιθυλιούχου και τετραμεθυλιούχου μολύβδου είναι το μόνο ή το κύριο αντιοξειδωτικό συστατικό.
- 3815 Υποκινητές αντίδρασης, επιταχυντές αντίδρασης και καταλυτικά παρασκευάσματα, που δεν κατονομάζονται ούτε περιλαμβάνονται αλλού**
- 3815 11 00 Καταλύτες σε υπόθεμα**
έως
3815 19 90
- Οι καταλύτες σε υπόθεμα είναι καταλύτες συνήθους τύπου οι οποίοι έχουν αποτεθεί πάνω σε υπόθεμα, συνήθως με εμποτισμό, συγκαθίζηση ή ανάμειξη. Αποτελούνται συνήθως είτε από μία ή περισσότερες δραστικές ουσίες που αποτίθενται πάνω σε υπόθεμα, είτε από μείγματα με βάση δραστικές ουσίες. Πρόκειται ως επί το πλείστον για ορισμένα μέταλλα σε κατάσταση εξαιρετικά λεπτής σκόνης ή για οξειδία και άλλες ενώσεις. Τα μέταλλα που χρησιμοποιούνται περισσότερο είναι τα μέταλλα της ομάδας VIII [και κυρίως το κοβάλτιο, το νικέλιο, το παλλάδιο και ο λευκόχρυσος (πλατίνα)], το μολυβδένιο, το χρώμιο, ο χαλκός και ο ψευδάργυρος. Το υπόθεμα αποτελείται συνήθως από αλουμίνα, σιλικάζελ, γη διατόμων, ενεργοποιημένη ή μη, κεραμικές ύλες κ.λπ.
- Τα παρασκευάσματα αυτά χρησιμοποιούνται σε πολυάριθμες βιομηχανικές μεθόδους για την παραγωγή οργανικών και ανόργανων ενώσεων, καθώς επίσης και στη διύλιση του πετρελαίου (π.χ.: σύνθεση της αμμωνίας, υδρογόνωση των λιπαρών ουσιών, υδρογόνωση των ολεφινών).
- Εξάλλου, στην παρούσα κατηγορία καταλυτών ανήκουν:
- ορισμένα παρασκευάσματα με βάση ενώσεις μετάλλων μετάπτωσης, κύρια λειτουργία των οποίων είναι να διεκολύνουν την οξειδωση και κατά συνέπεια την εξαφάνιση, με μορφή διοξειδίου του άνθρακα και κατά τη διάρκεια της καύσης, των υπολειμμάτων άνθρακα (π.χ. μέσα στους λέβητες και στους καυστήρες)
 - οι λεγόμενοι «καταλύτες μετάκαυσης» οι οποίοι εισάγονται στα συστήματα εξάτμισης των αυτοκινήτων με στόχο τη μείωση της ρυπαντικής δράσης των καυσαερίων μέσω της οξειδωσης του μονοξειδίου του άνθρακα και της μετατροπής του σε διοξείδιο καθώς επίσης και μέσω του μετασχηματισμού άλλων τοξικών προϊόντων (π.χ. ετεροκυκλικών) προερχόμενων από την καύση της βενζίνης.
- 3815 90 10 Άλλα**
και
3815 90 90
- Στις διακρίσεις αυτές υπάγονται τα μείγματα με βάση ενώσεις, η φύση και οι αναλογίες των οποίων ποικίλλουν ανάλογα με την προς κατάλυση χημική αντίδραση. Τα μείγματα αυτά χρησιμοποιούνται γενικά για την παρασκευή πλαστικών υλών, με τις συνήθεις ονομασίες: εκκινητές αντίδρασης, μεταβιβαστικοί παράγοντες, μέσα τερματισμού αντίδρασης και παράγοντες ανάπτυξης δομής πλέγματος.

Από τα προϊόντα αυτά πρέπει να αναφερθούν:

1. *οι καταλύτες ελεύθερων ριζών*

Πρόκειται για παρασκευάσματα με βάση οργανικές ουσίες και τα οποία, κάτω από τις συνθήκες αντίδρασης, αποσυντίθενται αργά, παράγοντας κλάσματα — φορείς ελεύθερων ηλεκτρονίων τα οποία όταν συγκρουστούν με το αρχικό μονομερές ευνοούν τη δημιουργία δεσμού και το σχηματισμό νέων ελεύθερων ριζών ικανών να επαναλάβουν τη διαδικασία αυτή και να επεκτείνουν την αλυσίδα.

Εδώ υπάγονται:

- α) διάφορα παρασκευάσματα με βάση οργανικά υπεροξειδία $R-O-O-R'$ (οργανικά διαλύματα υπεροξειδίων, π.χ. υπεροξειδίων ακετυλίου και διβενζοϋλίου). Κατά τη διάρκεια της αντίδρασης, σχηματίζονται ρίζες RO και $R'O$ που δρουν ως ενεργοποιητικά μέσα·
- β) παρασκευάσματα με βάση αζωτοενώσεις (π.χ. αζωδισοβουτρονιτρίλιο οι οποίες, κατά τη διάρκεια της αντίδρασης, αποσυντίθενται με αποδέσμευση αζώτου και σχηματισμό ελεύθερων ριζών·
- γ) οξειδαναγωγικά παρασκευάσματα (π.χ. μείγμα υπεροξειδίου του καλίου και δωδεκυλμερκαπτάνης), στα οποία ο σχηματισμός ενεργοποιητικών ριζών οφείλεται σε οξειδαναγωγική αντίδραση·

2. *οι ιοντικοί καταλύτες*

Πρόκειται γενικά για οργανικά διαλύματα ενώσεων που παράγουν ιόντα ικανά να συνδεθούν με το διπλό δεσμό και να αναπαράγουν δραστικές περιοχές μέσα στο προϊόν που προκύπτει.

Από τους καταλύτες αυτούς μπορούμε να αναφέρουμε:

- α) τους καταλύτες **ziegler** για την παραγωγή πολυολεφινών (π.χ. μείγμα τετραχλωριούχου τιτανίου και τριεθυλαργιλίου)·
- β) τους καταλύτες **ziegler-natta** (στερεοκαταλύτες, καταλύτες προσανατολισμού), όπως είναι το μείγμα τριχλωριούχου τιτανίου και τριαλκυλαργιλίου για την παρασκευή ισοτακτικού πολυπροπυλενίου και συμπολυμερών μοσχευμάτων από αιθυλένιο-ολεφίνη·
- γ) τους καταλύτες για την παρασκευή πολυουρεθανών (π.χ. μείγμα τριεθυλενοδιαμίνης και ενώσεων κασσιτέρου)·
- δ) τους καταλύτες για την παρασκευή αμινοπ्लाστών (π.χ. φωσφορικό οξύ μέσα σε οργανικό διαλύτη)·

3. *οι καταλύτες για τις αντιδράσεις πολυσυμπύκνωσης*

Πρόκειται για παρασκευάσματα με βάση διάφορες ενώσεις (όπως μείγμα οξεικού ασβεστίου και τριοξειδίου του αντιμονίου, αλκοολικά άλατα τιτανίου κ.λπ.).

3821 00 00

Μέσα καλλιέργειας παρασκευασμένα για την ανάπτυξη των μικροοργανισμών

Δεν υπάγονται στην παρούσα κλάση τα αυγά, έστω και γονιμοποιημένα, τα οποία δεν έχουν παθογόνα και πιστοποιείται ότι προέρχονται από τροφεία, αλλά δεν έχουν παρασκευασθεί για την καλλιέργεια μικροοργανισμών (κλάσεις 0407 ή 0408).

- 3823** **Λιπαρά οξέα μονοκαρβοξυλικά βιομηχανικά. Όξινα λάδια από εξευγενισμό (ραφινάρισμα). Λιπαρές αλκοόλες βιομηχανικές**
- 3823 11 00** **Στεατικό οξύ**
- Ο όρος «στεατικό οξύ» κατά την έννοια της παρούσας διάκρισης, υποδηλώνει τα μείγματα βιομηχανικών λιπαρών οξέων τα οποία σε κανονική θερμοκρασία είναι στερεά και έχουν περιεκτικότητα σε καθαρό στεατικό οξύ ίση ή ανώτερη του 30 % αλλά κατώτερη από το 90 % του βάρους του άνυδρου προϊόντος.
- Τα προϊόντα του εν λόγω είδους η περιεκτικότητά των οποίων σε στεατικό οξύ είναι ίση ή μεγαλύτερη του 90 % υπάγονται στη διάκριση 2915 70 25.
- 3823 12 00** **Ελαϊκό οξύ**
- Ο όρος «ελαϊκό οξύ» κατά την έννοια της παρούσας διάκρισης, υποδηλώνει τα μείγματα βιομηχανικών λιπαρών οξέων τα οποία σε κανονική θερμοκρασία είναι υγρά και έχουν περιεκτικότητα σε καθαρό ελαϊκό οξύ ίση ή μεγαλύτερη του 70 % αλλά μικρότερη από το 85 % του βάρους του άνυδρου προϊόντος.
- Τα προϊόντα η περιεκτικότητά των οποίων σε ελαϊκό οξύ είναι ίση ή μεγαλύτερη του 85 % υπάγονται στη διάκριση 2916 15 00.
- 3823 13 00** **Λιπαρά οξέα ταλλελαίου (ρευστής ρητίνης)**
- Βλέπε τις επεξηγηματικές σημειώσεις του ΕΣ κλάση 3823, μέρος Α, δεύτερη παράγραφος, αριθμός 3.
- Τα προϊόντα του εν λόγω είδους η κατά βάρος περιεκτικότητά των οποίων σε λιπαρά οξέα είναι μικρότερη του 90 % υπάγονται στην κλάση 3803 00.
- 3823 70 00** **Λιπαρές αλκοόλες βιομηχανικές**
- Βλέπε τις επεξηγηματικές σημειώσεις του ΕΣ, κλάση 3823, μέρος Β.
- Στη διάκριση αυτή υπάγονται μόνο οι βιομηχανικές λιπαρές αλκοόλες (μείγματα ακυκλικών αλκοολών) στις οποίες καμία από τις αλκοόλες που τις αποτελούν δεν περιέχεται σε ποσοστό ίσο ή ανώτερο του 90 % του βάρους του άνυδρου προϊόντος.
- Τα προϊόντα του εν λόγω είδους στα οποία μία από τις λιπαρές αλκοόλες που τα αποτελούν περιέχεται σε ποσοστό ίσο ή ανώτερο του 90 % υπάγονται γενικά στην κλάση 2905.
- 3824** **Συνδυετικά παρασκευασμένα για καλούπια ή πυρήνες χυτηρίου. Χημικά προϊόντα και παρασκευάσματα των χημικών ή συναφών βιομηχανιών (στα οποία περιλαμβάνονται και εκείνα που αποτελούνται από μείγματα φυσικών προϊόντων), που δεν κατονομάζονται ούτε περιλαμβάνονται αλλού. Προϊόντα που είναι υπολείμματα των χημικών ή συναφών βιομηχανιών και δεν κατονομάζονται ούτε περιλαμβάνονται αλλού**
- 3824 10 00** **Συνδυετικά παρασκευασμένα για καλούπια ή πυρήνες χυτηρίου**
- Βλέπε τις επεξηγηματικές σημειώσεις του ΕΣ, κλάση 3824, μέρος Α.
- 3824 20 00** **Ναφθενικά οξέα, τα αδιάλυτα στο νερό άλατά τους και οι εστέρες τους**
- Τα ναφθενικά οξέα είναι μονοκαρβοξυλικά αλλυκυκλικά μείγματα τα οποία διαχωρίζονται κατά τη διύλιση πετρελαίου ορισμένης προέλευσης (πρώην Σοβιετικής Ένωσης και Ρουμανίας, κυρίως).
- Η παρούσα διάκριση περιλαμβάνει επίσης και τα αδιάλυτα στο νερό άλατα των ναφθενικών οξέων (π.χ. τα άλατα του αργιλίου, του βαρίου, του μολύβδου, του χρωμίου, του ασβεστίου, του μαγγανίου, του κοβαλτίου, του ψευδαργύρου), καθώς και τους εστέρες των οξέων αυτών.

3824 30 00**Μεταλλικά καρβίδια μη συσσωματωμένα, αναμειγμένα μεταξύ τους ή με μεταλλικά συνδετικά μέσα**

Στην παρούσα διάκριση υπάγονται σκόνες έτοιμες να μετατραπούν με πυροσυσσωμάτωση σε σκληρά μέταλλα. Οι σκόνες αυτές αποτελούνται από μείγματα μεταλλικών καρβιδίων (καρβίδια του βολφραμίου, τιτανίου, τανταλίου, νιοβίου), και περιέχουν συχνά μικρές ποσότητες παραφίνης (περίπου 0,5 % κατά βάρος). Στην παρούσα διάκριση κατατάσσεται επίσης και το απλό μείγμα ενός από τα παραπάνω καρβίδια με το μέταλλο που χρησιμεύει ως συνδετικό (κοβάλτιο ή νικέλιο), ενώ τα μεμονωμένα καρβίδια υπάγονται στην κλάση 2849.

3824 40 00**Προσθετικά παρασκευασμένα για τσιμέντα, κονιάματα ή σκυροδέματα**

Βλέπε τις επεξηγηματικές σημειώσεις του ΕΣ, κλάση 3824, μέρος Β, παράγραφος 6, αριθμός 3.

3824 50 10**Σκυρόδεμα έτοιμο για χρησιμοποίηση**

Εδώ ανήκει το σκυρόδεμα το οποίο είναι ήδη αναμειγμένο με νερό και το οποίο μεταφέρεται συνήθως σε μπετονιέρες.

3824 50 90**Άλλα**

Η διάκριση αυτή περιλαμβάνει:

1. το σκυρόδεμα το οποίο δεν έχει ακόμη αναμειχθεί με νερό·
2. τα κονιάματα.

3824 60 11**έως****3824 60 99****Σορβιτόλη άλλη από εκείνη της διάκρισης 2905 44**

Στις διακρίσεις αυτές κατατάσσονται κυρίως οι ποικιλίες σορβιτόλης (D-γλυκιτόλη) που ονομάζονται μη κρυσταλλώσιμες («NC») και οι οποίες λαμβάνονται γενικά από σιρόπι γλυκόζης που περιέχει ορισμένη ποσότητα άλλων ολιγοσακχαριτών με υδρογόνωση σε υψηλή πίεση. Η κατά βάρος περιεκτικότητά τους σε σορβιτόλη (D-γλυκιτόλη) κυμαίνεται μεταξύ 60 % και 80 % σε ξηρό προϊόν, ενώ τα υπόλοιπα συστατικά είναι κυρίως άλλες πολυαλκοόλες και ολιγοσακχαρίτες, εν μέρει υδρογονωμένοι. Για το λόγο αυτό, η τάση κρυστάλλωσης της σορβιτόλης (D-γλυκιτόλης) εμφανίζεται αισθητά μειωμένη [από αυτό προκύπτει και η χρησιμοποιούμενη ονομασία: «μη κρυσταλλώσιμη σορβιτόλη (D-γλυκιτόλη)»].

Εξάλλου, η σορβιτόλη που ικανοποιεί τις διατάξεις της σημείωσης 1 του κεφαλαίου 29, κατατάσσεται στις διακρίσεις 2905 44 11 έως 2905 44 99.

3824 90 10**Σουλφονικά άλατα πετρελαίου, με εξαίρεση τα σουλφονικά άλατα πετρελαίου μετάλλων αλκαλίων, αμμωνίου ή αιθανολαμινών. Σουλφονικά οξέα λαδιών ασφαλτούχων ορυκτών, θειοφαινικά και τα άλατα αυτών**

Στη διάκριση αυτή υπάγονται κυρίως:

1. τα σουλφονικά άλατα πετρελαίου του ασβεστίου ή του βαρίου τα οποία συνήθως περιέχουν 55 έως 70 % κατά βάρος ορυκτέλαιο. Τα προϊόντα αυτά χρησιμοποιούνται ευρέως για την παρασκευή προσθετικών για ορυκτέλαια·
2. τα θειοφαινικά, σουλφονικά οξέα ελαίων των ασφαλτούχων ορυκτών, τα οποία λαμβάνονται με ξηρή απόσταξη ορισμένων ασφαλτούχων σχιστολίθων, ακολουθούμενη από επεξεργασία με θεικό οξύ· τα εν λόγω προϊόντα προορίζονται για φαρμακευτικές χρήσεις, ενώ η συνολική περιεκτικότητά τους σε θείο υπερβαίνει γενικά το 9 % κατά βάρος· εδώ υπάγονται επίσης και τα άλατα των παραπάνω σουλφονικών οξέων, ιδίως αυτά του ασβεστίου.

3824 90 15**Ιοντοανταλλάκτες**

Εκτός από τα προϊόντα που περιγράφονται στις επεξηγηματικές σημειώσεις του ΕΣ, κλάση 3824, μέρος Β παράγραφος 6, αριθμός 14.

Η παρούσα διάκριση περιλαμβάνει και τους ιοντοανταλλάκτες με βάση σουλφονωμένους άνθρακες και ορισμένους τύπους αργίλων, με την προϋπόθεση ότι τα υλικά αυτά υποβάλλονται σε ειδικές κατεργασίες που τα καθιστούν κατάλληλα να χρησιμοποιηθούν ως ιοντοαλλάκτες (κυρίως κατιόντων)· από τα εν λόγω προϊόντα πρέπει να αναφερθεί ιδιαίτερα ο γλαυκονίτης που παρουσιάζεται με μορφή πήγματος αργιλοπυριτικών αλάτων, προερχόμενος από φυσική αμμώδη αργιλάσβεστο (μάργα) θαλάσσιας προέλευσης. Ο γλαυκονίτης χρησιμοποιείται κυρίως για την αποσκλήρυνση του νερού. Για τον ίδιο σκοπό χρησιμοποιούνται επίσης ο μοντμοριλονίτης και ο καολινίτης.

Υπάγονται επίσης στην παρούσα διάκριση οι συνθετικοί ιοντοανταλλάκτες, όπως οι τεχνητοί ζεόλιθοι, καθώς και οι ιοντοανταλλάκτες με βάση αλουμίνα ή πήγμα διοξειδίου του πυριτίου (σιλικαζέλ).

Δεν υπάγονται στην παρούσα διάκριση:

- α) το καθαρό πήγμα του διοξειδίου του πυριτίου (διάκριση 2811 22 00)·
- β) το καθαρό αργίλιο, έστω και ενεργοποιημένο (διακρίσεις 2818 20 00 ή 2818 30 00)·
- γ) η ενεργοποιημένη άργιλος (διάκριση 3802 90 00).

3824 90 20**Απορροφητικές συνθέσεις για την τελείωση του κενού στους ηλεκτρικούς σωλήνες ή τις ηλεκτρικές λυχνίες**

Στη διάκριση αυτή υπάγονται οι δεσμευτές (getters) οι οποίοι διακρίνονται σε δεσμευτές τύπου flash και σε δεσμευτές τύπου bulk.

Οι πρώτοι εξαχνώνονται μέσα στη λυχνία κατά την κατασκευή της και περιλαμβάνουν τα προϊόντα που αποτελούνται από βάριο αφενός, και από αργίλιο, μαγνήσιο, ταντάλιο ή θόριο κ.λπ. αφετέρου, που παρουσιάζονται με μορφή σύρματος ή παστίλιας· μπορούμε να αναφέρουμε επίσης τις συνθέσεις που αποτελούνται από μείγμα ανθρακικού βαρίου και ανθρακικού στροντίου πάνω σε σύρμα τανταλίου, καθώς και το βηρυλλικό βάριο πάνω σε σύρμα τανταλίου.

Οι δεύτεροι θερμαίνονται απλώς αλλά δεν εξαχνώνονται, ενώ έχουν απορροφητική δράση μόνο μέσω επαφής. Γενικά, αποτελούνται από καθαρά μέταλλα (ταντάλιο, βολφράμιο, ζιρκόνιο, νίβιο, θόριο) και παρουσιάζονται ως σύρματα, μικρές πλάκες κ.λπ., με συνέπεια να μην μπορούν, στην περίπτωση αυτή, να καταταγούν στην παρούσα κλάση.

3824 90 30**Οξειδία του σιδήρου με αλκάλια για τον καθαρισμό των αερίων**

Στη διάκριση αυτή υπάγονται προϊόντα που είναι γνωστά στο εμπόριο με ειδικές ονομασίες (π.χ. μείγμα του Λάμινγκ). Ορισμένα από αυτά αποτελούν υποπροϊόντα της κατεργασίας στην οποία υποβάλλεται ο βωξίτης με στόχο τη λήψη αργιλίου, εμφανίζονται δε με μορφή στρογγυλεμένων κόκκων χρώματος σκουριάς· αποτελούνται από οξειδία σιδήρου, του αργιλίου, του ασβεστίου, του τιτανίου, από ανθρακικό νάτριο και διοξείδιο του πυριτίου, συνήθως δε είναι έφυδρα. Άλλα αποτελούνται από ξηρή σκόνη με βάση οξειδία του σιδήρου (εν μέρει μαγνητικού), ανθρακικό ασβέστιο και πυριτικά άλατα.

3824 90 35**Παρασκευάσματα κατά της σκουριάς που περιέχουν αμίνες ως ενεργά στοιχεία**

Η διάκριση αυτή περιλαμβάνει τα προϊόντα που χρησιμοποιούνται ως αντισκωριακά παρασκευάσματα και τα οποία περιέχουν ως ενεργά στοιχεία αμίνες ή παράγωγα αμινών, π.χ.:

1. τα παρασκευάσματα με βάση αμίνες ή αμινοαλκοόλες (συνήθως τριαιθανολαμίνη) και νιτρώδη άλατα των αλκαλίων με ή χωρίς διαβρέκτη
2. τα διαλύματα λιπαρών ή ρητινικών αμινών και των παραγώγων τους σε οργανικό διαλύτη (π.χ. φωσφορικά άλατα και λιπαρές διαμίνες, άλατα λιπαρών οξέων και λιπαρών αμινών).

Ωστόσο, τα παρασκευάσματα που αναμειγνύονται στα ορυκτέλαια ως προσθετικά, όπως π.χ. τα αντιδιαβρωτικά για πετρέλαια εξωτερικής καύσης υπάγονται στην κλάση 3811.

3824 90 45**Αποκολλητικά παρασκευάσματα και παρόμοια**

Η διάκριση αυτή περιλαμβάνει τα προϊόντα τα οποία αναφέρονται στις επεξηγηματικές σημειώσεις του ΕΣ, κλάση 3824, στοιχείο Β, έκτη παράγραφος, αριθμός 15, καθώς και τα προϊόντα τα οποία διαλύουν τις ασβεστολιθικές αποθέσεις.

- 3824 90 50** **Παρασκευάσματα για τη γαλβανοπλαστική**
- Εδώ υπάγονται π.χ.: ειδικά παρασκευάσματα για λουτρά επιμετάλλωσης και λουτρά στίλβωσης, καθώς και προϊόντα που χρησιμοποιούνται για χάραξη με γαλβάνωση.
- 3824 90 55** **Μείγματα μονο-, δι- και τριεστέρων λιπαρών οξέων της γλυκερίνης (γαλακτωματοποιητές λιπαρών σωμάτων)**
- Βλέπε τις επεξηγηματικές σημειώσεις του ΕΣ, κλάση 3824, στοιχείο Β, έκτη παράγραφος, αριθμός 11.
- 3824 90 65** **Βοηθητικά προϊόντα του είδους εκείνων που χρησιμοποιούνται στα χυτήρια (άλλα από εκείνα που αναφέρονται στη διάκριση 3824 10 00)**
- Εκτός από τα προϊόντα που αναφέρονται στις επεξηγηματικές σημειώσεις του ΕΣ κλάση 3824, στοιχείο Β, έκτη παράγραφος, αριθμοί 6 και 42, η διάκριση αυτή περιλαμβάνει επίσης:
1. παρασκευάσματα για την επικάλυψη κιβωτίων πυρήνων και πλακών για μοντέλα χυτηρίων, με βάση το ανθρακικό ασβέστιο, κεριά και μία χρωστική ουσία·
 2. παρασκευάσματα με βάση τη δεξτρίνη και το ανθρακικό νάτριο, για χρήση, μετά τη γαλακτωματοποίηση, στην επικάλυψη καλουπιών της χαλυβουργίας·
 3. άμμο επικαλυμμένη με λεπτή στρώση από συνθετική ρητίνη, για την κατασκευή πυρήνων χυτηρίων·
 4. προϊόντα για την απαερίωση του χάλυβα·
 5. διαχωριστικές ουσίες για χύτευση (άλλες από εκείνες που αναφέρονται στην κλάση 3403).
- 3824 90 70** **Παρασκευάσματα άφλεκτα, αδιάβροχα και άλλα, που χρησιμοποιούνται για την προστασία των κατασκευών**
- Η διάκριση αυτή περιλαμβάνει:
1. προϊόντα πυροπροστασίας (π.χ. με βάση αμμωνιακές ενώσεις) τα οποία θερμαινόμενα διογκώνονται και, κατά συνέπεια, δημιουργούν μονωτικό στρώμα γύρω από τα μέρη του κτιρίου·
 2. προϊόντα (γενικά με βάση πυριτικά άλατα) εμποτισμού των προσόψεων για προστασία από την υγρασία·
 3. προϊόντα που προστίθενται στο σκυρόδεμα κατά της διείδυσης υπόγειων υδάτων.

ΤΜΗΜΑ VII

ΠΛΑΣΤΙΚΕΣ ΥΛΕΣ ΚΑΙ ΤΕΧΝΟΥΡΓΗΜΑΤΑ ΑΠΟ ΑΥΤΕΣ ΤΙΣ ΥΛΕΣ. ΚΑΟΥΤΣΟΥΚ ΚΑΙ ΤΕΧΝΟΥΡΓΗΜΑΤΑ ΑΠΟ ΤΟ ΚΑΟΥΤΣΟΥΚ

ΚΕΦΑΛΑΙΟ 39

ΠΛΑΣΤΙΚΕΣ ΥΛΕΣ ΚΑΙ ΤΕΧΝΟΥΡΓΗΜΑΤΑ ΑΠΟ ΑΥΤΕΣ ΤΙΣ ΥΛΕΣ

Σημείωση 6

Ο όρος «διαλύματα» που χρησιμοποιείται στη σημείωση αυτή και στη σημείωση 4 του κεφαλαίου 32 δεν εφαρμόζεται στα κολλοειδή διαλύματα

I. ΑΡΧΙΚΕΣ ΜΟΡΦΕΣ

Για την ερμηνεία του όρου «αρχικές μορφές» βλέπε τη σημείωση 6 του παρόντος κεφαλαίου και τις επεξηγηματικές σημειώσεις του ΕΣ, κεφάλαιο 39, γενικές παρατηρήσεις, μέρος «αρχικές μορφές».

3901

Πολυμερή του αιθυλενίου, σε αρχικές μορφές3901 10 10
και
3901 10 90**Πολυαιθυλένιο πυκνότητας κατώτερης του 0,94**

Στις διακρίσεις αυτές υπάγονται μόνο τα ομοπολυμερή του αιθυλενίου, δηλαδή τα πολυμερή στα οποία η κατά βάρος περιεκτικότητα του πολυμερούς σε αιθυλένιο ανέρχεται τουλάχιστον σε 95 %.

Η πυκνότητα του πολυαιθυλενίου πρέπει να καθορίζεται με χρήση πολυμερούς χωρίς πρόσθετη ουσία.

Το υγρό πολυαιθυλένιο δεν υπάγεται στις διακρίσεις αυτές παρά μόνο εφόσον πληροί τους όρους της σημείωσης 3α του παρόντος κεφαλαίου. Στην αντίθετη περίπτωση κατατάσσεται στην κλάση 2710 00.

Οι κηροί πολυαιθυλενίου κατατάσσονται στην κλάση 3404.

3901 20 10
και
3901 20 90**Πολυαιθυλένιο πυκνότητας ίσης ή ανώτερης του 0,94**

Βλέπε την επεξηγηματική σημείωση των διακρίσεων 3901 10 10 και 3901 10 90.

3901 90 10
έως
3901 90 90**Άλλα**

Κατ' εφαρμογή της σημείωσης 4 και της σημείωσης διακρίσεων 1 του παρόντος κεφαλαίου, οι παρούσες διακρίσεις καλύπτουν:

1. τα συμπολυμερή αιθυλενίου και άλλων μονομερών, εκτός από το οξικό βινύλιο (π.χ. τα συμπολυμερή αιθυλενίου και προπυλενίου), καθώς επίσης και τα μείγματα πολυμερών ανάλογης σύστασης, στα οποία το αιθυλένιο είναι το συμμονομερές (μεικτομονομερές) που επικρατεί
2. το χημικώς μετασχηματισμένο πολυαιθυλένιο, υπό τους όρους της σημείωσης 5 του παρόντος κεφαλαίου (π.χ. το χλωριωμένο πολυαιθυλένιο και το χλωροσουλφονωμένο πολυαιθυλένιο).

3902

Πολυμερή του προπυλενίου ή άλλων ολεφινών, σε αρχικές μορφές

3902 10 00

Πολυπροπυλένιο

Η επεξηγηματική σημείωση της διάκρισης 3901 10 10 και 3901 10 90, παράγραφος 1, εφαρμόζεται αναλογικά.

Η διάκριση αυτή καλύπτει μόνο το υγρό προπυλένιο το οποίο δεν ανταποκρίνεται στις διατάξεις της σημείωσης 3α του παρόντος κεφαλαίου (π.χ. το τρι- και το τετραπροπυλένιο) (κλάση 2710 00).

3902 20 00**Πολυϊσοβουτυλένιο**

Η παρούσα διάκριση περιλαμβάνει το προϊόν για το οποίο γίνεται λόγος στις επεξηγηματικές σημειώσεις του ΕΣ, κλάση 3902, τρίτη και τέταρτη παράγραφος.

Εξάλλου, η διάκριση αυτή καλύπτει το υγρό ισοβουτυλένιο το οποίο δεν ανταποκρίνεται στις διατάξεις της σημείωσης 3 α του παρόντος κεφαλαίου (π.χ. το τρισοβουτυλένιο) (κλάση 2710 00).

3902 30 00**Συμπολυμερή του προπυλενίου**

Η διάκριση αυτή περιλαμβάνει, μεταξύ άλλων, ένα συμπολυμερές ή ένα μείγμα που αποτελείται κατά βάρος από 45 % αιθυλένιο, 55 % προπυλένιο και 20 % ισοβουτυλένιο, εφόσον το προπυλένιο και το ισοβουτυλένιο, τα πολυμερή των οποίων υπάγονται στην κλάση 3902, αποτελούν το 35 % του συμπολυμερούς και δεδομένου ότι τα δύο αυτά προϊόντα μαζί επικρατούν ποσοτικά του αιθυλενίου· πρέπει επιπλέον το προπυλένιο, τα συμπολυμερή του οποίου κατονομάζονται εδώ ρητά, να υπερισχύει σε σχέση με το ισοβουτυλένιο (εφαρμογή της σημείωσης 4 και της σημείωσης διακρίσεων 1 του παρόντος κεφαλαίου).

Αν, στο παραπάνω παράδειγμα, αντιστραφούν τα ποσοστά προπυλενίου και ισοβουτυλενίου, το συμπολυμερές δεν υπάγεται πλέον στην παρούσα διάκριση αλλά στη διάκριση 3902 90 10 έως 3902 90 90.

3902 90 10

έως

3902 90 90**Άλλα**

Αυτές οι διακρίσεις περιλαμβάνουν, μεταξύ άλλων, τα προϊόντα γνωστά στο εμπόριο σαν πολυ(αλφα-ολεφίνες), τα οποία λαμβάνονται γενικώς με ασθενή πολυμερισμό του 1-δεκενίου, ακόλουθη υδρογόνωση του σχηματιζόμενου προϊόντος και διαχωρισμό με απόσταξη των κλασμάτων που είναι πλούσια με υδρογονάνθρακες C₂₀, C₃₀, C₄₀ και C₅₀. Τα κλάσματα αυτά αναμειγνύμενα σχηματίζουν τους διάφορους εμπορικούς τύπους των πολυ(αλφα-ολεφινών).

Αυτά είναι υγρά τα οποία δεν συναντούν απαραίτητως το κριτήριο που προσδιορίζεται στη σημείωση 3 γ) αυτού του κεφαλαίου, αλλά ανταποκρίνονται στις διατάξεις της σημείωσης 3 α) του ίδιου κεφαλαίου, και χρησιμοποιούνται σαν υποκατάστατα για τα ορυκτέλαια, στην παρασκευή των συνθετικών και ημισυνθετικών λιπαντικών ελαίων, προσδίδοντας σ' αυτά τα προϊόντα υψηλότερο δείκτη ιξώδους, χαμηλότερο σημείο ροής, πολύ μεγαλύτερη θερμοκή σταθερότητα, υψηλότερο σημείο ανάφλεξης και μικρότερη πτητικότητα.

3903**Πολυμερή του στυρολίου, σε αρχικές μορφές**

Δεν υπάγονται στην παρούσα κλάση οι πολυεστέρες που περιέχουν στυρόλιο (κλάση 3907).

3903 11 00

και

3903 19 00**Πολυστυρόλιο**

Η επεξηγηματική σημείωση των διακρίσεων 3901 10 10 και 3901 10 90, παράγραφος 1, εφαρμόζεται αναλογικά.

3904**Πολυμερή του χλωριούχου βινυλίου ή άλλων αλογονωμένων ολεφινών, σε αρχικές μορφές**

Ένα πολυμερές του βινυλίου είναι πολυμερές το μονομερές του οποίου έχει τον τύπο

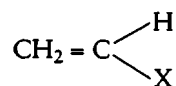

εφόσον ο δεσμός C—X δεν είναι δεσμός άνθρακα-άνθρακα, ούτε άνθρακα-υδρογόνου.

3904 10 00	<p>Πολυχλωριούχο βινύλιο, μη αναμειγμένο με άλλες ουσίες</p> <p>Η επεξηγηματική σημείωση των διακρίσεων 3901 10 10 και 3901 10 90, παράγραφος 1, εφαρμόζεται αναλογικά.</p>
3904 21 00 και 3904 22 00	<p>Άλλο πολυχλωριούχο βινύλιο</p> <p>Η επεξηγηματική σημείωση των διακρίσεων 3901 10 10 και 3901 10 90, παράγραφος 1, εφαρμόζεται αναλογικά.</p>
3904 30 00	<p>Συμπολυμερή του χλωριούχου βινυλίου και του οξικού βινυλίου</p> <p>Οι διακρίσεις αυτές καλύπτουν μόνο:</p> <ol style="list-style-type: none"> 1. τα συμπολυμερή χλωριούχου βινυλίου και οξικού βινυλίου στα οποία το χλωριούχο βινύλιο είναι το συμμονομερές (μεικτομονομερές) που υπερισχύει· 2. τα μείγματα πολυχλωριούχου βινυλίου και πολυοξικού βινυλίου στα οποία υπερισχύει το μονομερές του χλωριούχου βινυλίου.
3904 40 00	<p>Άλλα συμπολυμερή του χλωριούχου βινυλίου</p> <p>Η διάκριση αυτή περιλαμβάνει, μεταξύ άλλων, τα συμπολυμερή χλωριούχου βινυλίου και αιθυλενίου στα οποία το χλωριούχο βινύλιο είναι το συμμονομερές που επικρατεί.</p>
3904 61 00	<p>Πολυτετραφθοροαιθυλένιο</p> <p>Η επεξηγηματική σημείωση των διακρίσεων 3901 10 10 και 3901 10 90, παράγραφος 1, εφαρμόζεται αναλογικά.</p>
3904 69 90	<p>Άλλα</p> <p>Η διάκριση αυτή περιλαμβάνει κυρίως το πολυχλωροτριφθοροαιθυλένιο και το πολυφθοριούχο βινυλιδένιο.</p>
3906	<p>Πολυμερή ακρυλικά, σε αρχικές μορφές</p>
3906 10 00	<p>Πολυμεθακρυλικό μεθύλιο</p> <p>Η επεξηγηματική σημείωση των διακρίσεων 3901 10 10 και 3901 10 90, παράγραφος 1, εφαρμόζεται αναλογικά.</p>
3906 90 90	<p>Άλλα</p> <p>Η διάκριση αυτή περιλαμβάνει κυρίως το πολυακρυλονιτρίλιο.</p> <p>Εξαιρούνται από την παρούσα διάκριση:</p> <ol style="list-style-type: none"> α) τα ακτυλικά πολυμερή που αποτελούν ιοντεναλλάκτες (κλάση 3914 00 00)· β) τα συμπολυμερή του ακρυλονιτρίλιου τα οποία ανταποκρίνονται στις διατάξεις της σημείωσης 4 του κεφαλαίου 40 (κεφάλαιο 40).
3907	<p>Πολυακετάλες, άλλοι πολυαιθέρες και ρητίνες — εποξειδία, σε αρχικές μορφές. Πολυανθρακικά άλατα, ρητίνες-αλκύδια, πολυεστέρες αλλυλικοί και άλλοι πολυεστέρες, σε αρχικές μορφές</p> <p>Όσον αφορά την ερμηνεία του προθέματος «πολύ» κατά την έννοια της παρούσας κλάσης, βλέπε σημείωση διάκρισης 1, στοιχείο α, αριθμός 1, του παρόντος κεφαλαίου.</p>

- 3907 20 11** **Άλλοι πολυαιθέρες**
έως
3907 20 99 Υπάγονται επίσης στις διακρίσεις αυτές οι τροποποιημένοι πολυαιθέρες (εκτός από τις πολυακετάλες) (βλέπε τις επεξηγηματικές σημειώσεις του ΕΣ, στην κλάση 3907, αριθμός 2).
- 3907 20 21** **Με δείκτη υδροξυλίου μικρότερο ή ίσο του 100**
- Ο δείκτης υδροξυλίου ενός πολυμερούς είναι η ποσότητα, σε mg, του υδροξειδίου του καλίου που ισοδυναμεί με τις ομάδες υδροξυλίου σε ένα δείγμα του 1 g. Είναι μέτρο της συγκέντρωσης των ομάδων υδροξυλίου σε μια άλυσο πολυμερούς. Μπορεί να μετρηθεί με μέθοδο όπως μια από τις μεθόδους ASTM D 4274.
- Οι πολυαιθέρες και οι πολυεστέρες με υψηλό δείκτη υδροξυλίου (πάνω από 100) παράγονται χρησιμοποιώντας πολυαλκοόλες κατά τη συνθεσή τους· τα παραγόμενα προϊόντα, που είναι πλούσια σε ενεργές ομάδες υδροξυλίου, συνδυάζονται με ισοκυανικά για την παραγωγή πολυουραιθανών.
- 3907 20 29** **Άλλα**
- Βλέπε επεξηγηματικές σημειώσεις της διάκρισης 3907 20 21.
- 3907 40 00** **Πολυανθρακικά άλατα**
- Υπάγονται επίσης στη διάκριση αυτή τα συμπολυμερή που περιέχουν ένα συνθετικό αποτελούμενο από πολυανθρακικό άλας και δεύτερο συνθετικό αποτελούμενο από τερεφθαλικό πολυαιθυλένιο, εφόσον υπερισχύει το πολυανθρακικό άλας (βλέπε τις επεξηγηματικές σημειώσεις διακρίσεων του ΕΣ του παρόντος κεφαλαίου, (B), έκτη παράγραφο).
- 3907 60 00** **Πολυαιθυλένιο τερεφθαλικό**
- Η επεξηγηματική σημείωση των διακρίσεων 3901 10 10 και 3901 10 90, εφαρμόζεται αναλογικά.
- Υπάγονται επίσης στη διάκριση αυτή τα συμπολυμερή που περιέχουν ως πρώτο συνθετικό ένα πολυανθρακικό άλας και ως δεύτερο συνθετικό τερεφθαλικό πολυαιθυλένιο, εφόσον το τερεφθαλικό πολυαιθυλένιο υπερισχύει (βλέπε τις επεξηγηματικές σημειώσεις διακρίσεων του ΕΣ του παρόντος κεφαλαίου, (B), έκτη παράγραφο).
- 3907 99 11** **Με δείκτη υδροξυλίου μικρότερο ή ίσο του 100**
και
3907 99 19 Βλέπε επεξηγηματικές σημειώσεις της διάκρισης 3907 20 21.
- 3907 99 91** **Άλλα**
και
3907 99 99 Βλέπε επεξηγηματικές σημειώσεις της διάκρισης 3901 20 21.
- 3908** **Πολυαμίδια σε αρχικές μορφές**
- 3908 10 00** **Πολυαμίδιο-6, -11, -12, -6,6, -6,9, -6,10 ή -6,12**
- Η επεξηγηματική σημείωση των διακρίσεων 3901 10 10 και 3901 10 90, παράγραφος 1, εφαρμόζεται αναλογικά.
- 3909** **Ρητίνες αμινικές, ρητίνες φαινολικές και πολυουρεθάνες, σε αρχικές μορφές**
- Για την κατάταξη των συμπολυμερών που αποτελούνται από μονομερή των ρητινών που αναφέρονται στο κείμενο αυτής της κλάσης, καθώς επίσης και για την κατάταξη των μειγμάτων τους, βλέπε σημείωση 4 του παρόντος κεφαλαίου.

- 3911** **Ρητίνες πετρελαίου, ρητίνες κουμαροϊνδενίου, πολυτερπένια, πολυθειούχα, πολυσουλφόνες και άλλα προϊόντα που μνημονεύονται στη σημείωση 3 του κεφαλαίου αυτού, που δεν κατονομάζονται ούτε περιλαμβάνονται αλλού, σε αρχικές μορφές**
- 3911 10 00** **Ρητίνες πετρελαίου, ρητίνες κουμαρόνης, ρητίνες ινδενίου, ρητίνες κουμαροϊνδενίου και πολυτερπένια**
- Ο όρος πολυτερπένια, κατά την έννοια της παρούσας διάκρισης, αναφέρεται σε πολυμερή και σε μείγματα πολυμερών στα οποία ένα ή περισσότερα τερπενικά μονομερή αποτελεί τουλάχιστον το 95 % του συνολικού βάρους του πολυμερούς.
- 3911 90 11** **Προϊόντα πολυμερισμού, ανακατάταξης ή συμπύκνωσης, έστω και χημικά τροποποιημένα**
έως
3911 90 19
- Στις παρούσες διακρίσεις υπάγονται κυρίως τα προϊόντα που αναφέρονται στις επεξηγηματικές σημειώσεις του ΕΣ, κλάση 3911 παράγραφος 1 αριθμοί 2 έως 4.
- 3912** **Κυτταρίνη και τα χημικά της παράγωγα, που δεν κατονομάζονται ούτε περιλαμβάνονται αλλού, σε αρχικές μορφές**
- 3912 11 00** **Οξικές κυτταρίνες**
και
3912 12 00
- Βλέπε τις επεξηγηματικές σημειώσεις του ΕΣ, κλάση 3912 (B) παράγραφος 2 αριθμός 1.
- 3912 20 11** **Νιτρικές κυτταρίνες (στις οποίες περιλαμβάνονται και τα κολλόδια)**
έως
3912 20 90
- Βλέπε τις επεξηγηματικές σημειώσεις του ΕΣ, κλάση 3912 (B) παράγραφος 2 αριθμός 2.
- 3912 20 11** **Κολλόδια και σελλοιδίνη**
- Το κολλόδιο είναι διάλυμα νιτροκυτταρίνης με 12 % κατά βάρος άζωτο σε μείγμα αιθέρα και αλκοόλης. Όταν ξεραίνεται, το διάλυμα αυτό αφήνει ένα ελαστικό στρώμα νιτροκυτταρίνης, η ευκαμψία του οποίου μπορεί να αυξηθεί με προσθήκη κινιέλαιου. Είναι επίσης δυνατή η λήψη κολλόδιου με διάλυση νιτροκυτταρίνης σε ακετόνη. Το κολλόδιο χρησιμοποιείται για την παρασκευή φωτογραφικών γαλακτωμάτων, καθώς επίσης και στην ιατρική.
- Η σελλοιδίνη λαμβάνεται από κολλόδιο με μερική εξάτμιση των διαλυτών· παρουσιάζεται σε στερεή κατάσταση.
- 3912 20 19** **Άλλες**
- Η διάκριση αυτή περιλαμβάνει τις μη πλαστικοποιημένες νιτρικές κυτταρίνες (νιτροκυτταρίνες), εκτός από τα κολλόδια και τη σελλοιδίνη, έστω και αν, για λόγους ασφαλείας, διαβρέχονται — γενικά με αιθυλική ή βουτυλική αλκοόλη — ή αδρανοποιούνται μερικώς (δηλαδή μειώνεται η ευαισθησία τους σε κραδασμούς ή τριβές) με άλλο τρόπο.
- 3912 31 00** **Αιθέρεις κυτταρίνης**
έως
3912 39 80
- Βλέπε τις επεξηγηματικές σημειώσεις του ΕΣ, κλάση 3912 (B) παράγραφος 2 αριθμός 4.
- 3912 31 00** **Καρβοξυμεθυλοκυτταρίνη και τα άλατά της**
- Η καρβοξυμεθυλοκυτταρίνη λαμβάνεται με αντίδραση μονοχλωρικού οξέος και αλκαλοκυτταρίνης. Χρησιμοποιείται κυρίως ως παχυντικό και ως προστατευτικό κολλοειδές.
- 3912 39 80** **Άλλοι**
- Η διάκριση αυτή περιλαμβάνει π.χ. τη μεθυλοκυτταρίνη, τη βενζυλοκυτταρίνη και την υδροξυαιθυλοκυτταρίνη.

- 3912 90 10** **Εστέρες της κυτταρίνης**
 Η διάκριση αυτή περιλαμβάνει π.χ. την προπιονική κυτταρίνη και τη βουτυρική κυτταρίνη.
- 3912 90 90** **Άλλα**
 Στη διάκριση αυτή υπάγεται η μη κατονομαζόμενη ούτε περιλαμβανόμενη αλλού κυτταρίνη, σε αρχικές μορφές.
 Λόγω της μορφής με την οποία διατίθεται συνήθως στο εμπόριο, η αναγεννημένη κυτταρίνη δεν κατατάσσεται γενικά εδώ. Πράγματι, όταν εμφανίζεται με μορφή λεπτών, διαφανών φύλλων, κατατάσσεται στις κλάσεις 3920 ή 3921, ενώ όταν έχει μορφή υφαντικών ινών, υπάγεται στα κεφάλαια 54 ή 55.
 Η παρούσα διάκριση καλύπτει επίσης τα μείγματα εστέρων και αιθέρων της κυτταρίνης (βλέπε σημείωση διακρίσεων 1 του παρόντος κεφαλαίου).
- 3913** **Πολυμερή φυσικά (π.χ. αλγινικό οξύ και πολυμερή φυσικά τροποποιημένα (π.χ. σκληρυμένες πρωτεΐνες, χημικά παράγωγα του φυσικού καουτσούκ), που δεν κατονομάζονται ούτε περιλαμβάνονται αλλού, σε αρχικές μορφές**
- 3913 10 00** **Αλγινικό οξύ, τα άλατα και οι εστέρες του**
 Βλέπε τις επεξηγηματικές σημειώσεις του ΕΣ, κλάση 3913, πρώτη παράγραφο, αριθμός 1.
- 3913 90 10** **Χημικά παράγωγα του φυσικού καουτσούκ**
 Βλέπε τις επεξηγηματικές σημειώσεις του ΕΣ, κλάση 3913, πρώτη παράγραφο, αριθμός 3.
- 3913 90 80** **Άλλα**
 Βλέπε τις επεξηγηματικές σημειώσεις του ΕΣ, κλάση 3913, πρώτη παράγραφο, αριθμοί 2 και 4.
- II. ΑΠΟΡΡΙΜΜΑΤΑ, ΞΕΣΜΑΤΑ ΚΑΙ ΘΡΑΥΣΜΑΤΑ. ΗΜΙΚΑΤΕΡΓΑΣΜΕΝΑ ΠΡΟΪΟΝΤΑ. ΤΕΧΝΟΥΡΓΗΜΑΤΑ**
- 3915** **Απορρίμματα, ξέσματα και θραύσματα, από πλαστικές ύλες**
 Ο όρος «πλαστικές ύλες» καθορίζεται στη σημείωση 1 του παρόντος κεφαλαίου.
 Η παρούσα κλάση περιλαμβάνει επίσης:
1. τα απορρίμματα, ξέσματα και θραύσματα μιας μόνο ήδη σκληρυνθείσας θερμοσκληρυνόμενης ύλης, τα οποία έχουν μετασχηματισθεί σε αρχικές μορφές·
 2. τα απορρίμματα, ξέσματα και θραύσματα αναμειγμένων πλαστικών υλών (θερμοπλαστικών υλών μεταξύ τους, ήδη σκληρυνμένων θερμοσκληρυνόμενων υλών μεταξύ τους, θερμοπλαστικών και ήδη σκληρυνμένων θερμοσκληρυνόμενων υλών) τα οποία έχουν μετασχηματισθεί σε αρχικές μορφές.
- 3915 90 11** **Από προϊόντα πολυμερισμού προσθήκης**
 έως
- 3915 90 90**
 Ως προς την ερμηνεία του όρου «προϊόντα πολυμερισμού προσθήκης», βλέπε τις επεξηγηματικές σημειώσεις του ΕΣ, γενικές παρατηρήσεις του κεφαλαίου 39, μέρος «πολυμερή», δεύτερη παράγραφος, αριθμός 1.
 Οι διακρίσεις αυτές περιλαμβάνουν κυρίως τα απορρίμματα, ξέσματα και θραύσματα πολυμερών του προπυλενίου, ακρυλικών πολυμερών, πολυμερών οξικού βινυλίου και πολυμερών οξικού βινυλιδενίου.
- 3915 90 99** **Άλλα**
 Υπάγονται στη διάκριση αυτή τα απορρίμματα, ξέσματα και θραύσματα των πολυεστέρων, των πολυαμιδίων ή των πολυουρεθανών.

- 3916** **Μονόκλωστα νήματα στα οποία η μεγαλύτερη διάσταση της εγκάρσιας τομής υπερβαίνει το 1 mm (μονόινα), χοντρά σχοινιά, ραβδιά και είδη καθορισμένης μορφής, έστω και κατεργασμένα στην επιφάνεια αλλά όχι αλλιώς κατεργασμένα, από πλαστικές ύλες**
- 3916 90 11**
έως
3916 90 19 **Από προϊόντα πολυμερισμού ανακατάταξης ή συμπύκνωσης, έστω και χημικά τροποποιημένα**
- Οι διακρίσεις αυτές περιλαμβάνουν κυρίως τα μονόινα νήματα, τα καλαμάκια, τις μικρές ράβδους και τα είδη με καθορισμένη μορφή (προφιλέ) από πολυεστέρες, πολυαμίδια ή από πολυουρεθάνες.
- 3916 90 51**
και
3916 90 59 **Από προϊόντα πολυμερισμού προσθήκης**
- Στις διακρίσεις αυτές υπάγονται κυρίως τα μονόινα νήματα, τα καλαμάκια, οι μικρές ράβδοι και τα είδη με καθορισμένη μορφή (προφιλέ) από πολυμερή προπυλενίου, ή από πολυμερή στυρολίου ή από ακρυλικά πολυμερή.
- 3917** **Σωλήνες κάθε είδους και τα εξαρτήματά τους (π.χ. συνδέσεις, γωνίες, αρμοί), από πλαστικές ύλες**
- Για την ερμηνεία του όρου «σωλήνες κάθε είδους», βλέπε τη σημείωση 8 του παρόντος κεφαλαίου.
- 3917 29 11**
και
3917 29 13 **Από προϊόντα πολυμερισμού ανακατάταξης ή συμπύκνωσης, έστω και χημικά τροποποιημένα**
- Στη διάκριση αυτή υπάγονται οι εύκαμπτοι και άκαμπτοι σωλήνες που λαμβάνονται από φαινολοπλάστες (φαινολορροητίνες), αμινοπλάστες (αμινορροητίνες), αλκύδια (αλκυδορροητίνες) και άλλους πολυεστέρες, πολυαμίδια, πολυουρεθάνες και σιλικόνες κυρίως.
- 3917 29 15** **Από προϊόντα πολυμερισμού προσθήκης**
- Στην παρούσα διάκριση υπάγονται κυρίως τα προϊόντα από πολυτετραλοαιθυλένια, πολυισοβουτυλένιο, πολυμερή του στυρολίου, του χλωριούχου βινυλιδενίου, του οξικού βινυλίου ή άλλων εστέρων βινυλίου, καθώς επίσης και τα προϊόντα από ακρυλικά πολυμερή.
- 3917 32 11**
και
3917 32 19 **Από προϊόντα πολυμερισμού ανακατάταξης ή συμπύκνωσης, έστω και χημικά τροποποιημένα**
- Βλέπε την επεξηγηματική σημείωση των διακρίσεων 3917 29 11 και 3917 29 13.
- 3917 32 31**
έως
3917 32 39 **Από προϊόντα πολυμερισμού προσθήκης**
- Βλέπε την επεξηγηματική σημείωση της διάκρισης 3917 29 15.
- Οι παρούσες διακρίσεις καλύπτουν επίσης τα προϊόντα από πολυμερή αιθυλενίου, προπυλενίου και χλωριούχου βινυλίου.
- 3918** **Επενδύσεις δαπέδων από πλαστικές ύλες, έστω και αυτοκόλλητες, σε κυλίνδρους ή με μορφές πλακιδίων ή πλακών. Επενδύσεις τοίχων ή οροφών από πλαστικές ύλες που καθορίζονται στη σημείωση 9 του κεφαλαίου αυτού**
- Η παρούσα κλάση περιλαμβάνει επίσης τα μη διάτρητα φύλλα πλαστικών υλών που παρουσιάζονται σε ρόλους ή με μορφή πλακιδίων ή πλακών και χρησιμοποιούνται κυρίως για την επικάλυψη γηπέδων τένις ή βεραντών.
- 3919** **Πλάκες, φύλλα, ταινίες, λουρίδες, μεμβράνες και άλλες επίπεδες μορφές, αυτοκόλλητα, από πλαστικές ύλες, έστω και σε κυλίνδρους**
- Τα προϊόντα της κλάσης αυτής, έχουν συχνά ένα χάρτινο ή πλαστικό προστατευτικό φύλλο ή ταινία. Ωστόσο, η παρουσία της εν λόγω προστατευτικής ταινίας ή φύλλου δεν επηρεάζει την κατάταξή τους.

- 3919 10 11**
έως
3919 10 90
- Σε κυλίνδρους πλάτους που δεν υπερβαίνει τα 20 cm**
- Στις διακρίσεις αυτές υπάγονται επίσης οι αυτοκόλλητες ταινίες που είναι εφοδιασμένες με γλωσσίσσα (για να σύρονται) και τοποθετημένες σε κυλινδρικό υπόθεμα το οποίο χρησιμεύει κυρίως ως συσκευασία λιανικής πώλησης, συνήθως δε δεν επαναχρησιμοποιείται όταν τελειώσει η ταινία.
- 3919 10 11**
έως
3919 10 19
- Ταινίες στις οποίες το επίχρισμα αποτελείται από καουτσούκ, φυσικό ή συνθετικό, μη βουλκανισμένο**
- Οι διακρίσεις αυτές περιλαμβάνουν μόνο τις αυτοκόλλητες ταινίες, δηλαδή τις ταινίες που αναγνωρίζονται ως προοριζόμενες να χρησιμοποιηθούν αποκλειστικά ή κατά κύριο λόγο ως μέσα στερέωσης. Οι ταινίες αυτές χρησιμοποιούνται γενικά για τη συσκευασία εμπορευμάτων και για παρόμοιες χρήσεις.
- Αποκλείονται π.χ. από τις παρούσες διακρίσεις οι ταινίες οι οποίες, ανάλογα με την εμφάνισή τους, προορίζονται κυρίως ή αποκλειστικά για διακοσμητικούς σκοπούς.
- 3919 10 69**
- Άλλα**
- Στη διάκριση αυτή υπάγονται κυρίως τα προϊόντα από πολυμερή στυρολίου ή προπυλενίου ή από ακρυλικά πολυμερή.
- 3920**
- Άλλες πλάκες, φύλλα, μεμβράνες, ταινίες και λουρίδες, από πλαστικές ύλες μη κυψελώδεις, μη ενισχυμένες ούτε με απανωτές στρώσεις, ούτε όμοια συνδυασμένες με άλλες πλαστικές ύλες, χωρίς υπόθεμα**
- Βλέπε τη σημείωση 10 του παρόντος κεφαλαίου.
- Δεν περιλαμβάνονται στην παρούσα κλάση οι ταινίες με πλάτος που εμφανώς δεν υπερβαίνει τα 5 mm (κεφάλαιο 54).
- 3920 20 71**
- Ταινίες διακοσμητικές**
- Η διάκριση αυτή περιλαμβάνει ταινίες του είδους που χρησιμοποιούνται για τη συσκευασία, οι οποίες είναι χρωματισμένες, έχουν μεταξένια εμφάνιση και παράγονται με εξώθηση πολυμερών του προπυλενίου.
- Εξαιτίας του μοριακού προσανατολισμού των πολυμερών του προπυλενίου που προκύπτει, το προϊόν σκίζεται στα δύο όταν η ταινία τεντώνεται με το χέρι κατά μήκος, ενώ τα ινίδια που εμφανίζονται κατά μήκος της τομής δίνουν την εσφαλμένη εντύπωση ότι αυτό αποτελείται από ίνες.
- Οι ταινίες αυτές έχουν πάχος περίπου 0,13 χιλιοστά, επιδέχονται εκτύπωση και είναι κατάλληλες για κατσάρωμα. Γενικά περιτυλίσσονται σε κυλίνδρους και προσφέρονται με την ονομασία «πλαστικό bolduc». Χρησιμοποιούνται για τους ίδιους σκοπούς όπως το bolduc της κλάσης 5806. Οι διακοσμητικές αυτές ταινίες συνήθως δένονται όταν χρησιμοποιούνται στις συσκευασίες.
- Η διάκριση αυτή δεν περιλαμβάνει διακοσμητικές ταινίες, των οποίων το πλάτος δεν υπερβαίνει τα πέντε χιλιοστά (διάκριση 5404 90 11).
- 3920 20 79**
- Άλλες**
- Η διάκριση αυτή καλύπτει ταινίες του είδους που χρησιμοποιούνται για συσκευασία, χρωματισμένες ή όχι στη μάζα τους, που παράγονται με εξώθηση πολυμερών του προπυλενίου.
- Οι διακοσμητικές αυτές ταινίες, αντίθετα με τις ταινίες της διάκρισης 3920 20 71, δεν έχουν μεταξένια εμφάνιση, είναι παχύτερες και περισσότερο άκαμπτες και δεν είναι κατάλληλες για κατσάρωμα. Η επιφάνεια μπορεί να παρουσιάζει ανάγλυφες παραστάσεις ή πτυχές και επιδέχεται εκτύπωση.
- Οι ταινίες αυτές τοποθετούνται σφιχτά γύρω από το προς συσκευασία αντικείμενο και τα άκρα τους θερμοσυγκολλούνται ή συνδέονται με ένα μεταλλικό ή πλαστικό συνδετήρα.
- Η διάκριση αυτή δεν περιλαμβάνει ταινίες, των οποίων το πλάτος δεν υπερβαίνει τα πέντε χιλιοστά (διάκριση 5404 90 19).

- 3920 41 11** **Άκαμπτα**
έως
3920 41 99 Όσον αφορά τη διάκριση μεταξύ «άκαμπτων» και «εύκαμπτων», βλέπε την επεξηγηματική σημείωση των διακρίσεων 3920 42 11 έως 3920 42 99.
- 3920 42 11** **Εύκαμπτα**
έως
3920 42 99 Για την εφαρμογή αυτών των διακρίσεων θεωρούνται εύκαμπτα τα προϊόντα που μπορούν να τυλιχθούν με το χέρι, χωρίς να σχιστούν, πάνω σε κύλινδρο διαμέτρου 18 εκατοστών, σε θερμοκρασία που περιλαμβάνει μεταξύ 15 και 30 βαθμούς Κελσίου.
- 3920 73 10** **Μεμβράνες σε ρόλους ή σε ταινίες για την κινηματογραφία ή τη φωτογραφία**
Στη διάκριση αυτή υπάγονται τα προϊόντα που μπορούν να χρησιμοποιηθούν στην κινηματογραφία ή στη φωτογραφία ως υπόθεμα υλών ευαίσθητων στο φως.
- 3921** **Άλλες πλάκες, φύλλα, μεμβράνες, ταινίες και λουρίδες από πλαστικές ύλες**
Βλέπε την επεξηγηματική σημείωση της κλάσης 3920.
- 3921 90 41** **Κάτω από μεγάλη πίεση, με διακοσμητική στρώση στη μία ή και στις δύο πλευρές**
Η διάκριση αυτή περιλαμβάνει τις πλάκες, οι οποίες αποτελούνται από ινώδη στρώματα (π.χ. χαρτί), έχουν εμποτιστεί με θερμοσκληρυνόμενη ρητίνη και έχουν κατασκευαστεί με θέρμανση και συμπίεση κάτω από πίεση 5 MPa και περισσότερο. Το εξωτερικό στρώμα ή τα στρώματα είναι χρωματισμένα ή καλυμμένα με διακοσμητική στρώση (π.χ. απομίμηση ξύλου).
Οι πλάκες με διακοσμητική στρώση και στις δύο πλευρές χρησιμοποιούνται π.χ. σαν διαχωριστικοί τοίχοι σε βιτρίνες. Οι πλάκες με διακοσμητική στρώση μόνο στη μία πλευρά χρησιμοποιούνται συνήθως ως επικαλυπτική στρώση σε μοριόπλακες.
- 3923** **Είδη μεταφοράς ή συσκευασίας, από πλαστικές ύλες. Πώματα, καπάκια, καψούλια και άλλες διατάξεις κλεισίματος, από πλαστικές ύλες**
- 3923 90 10** **Δίχτυα με σωληνωτή μορφή**
Τα δίχτυα της διάκρισης αυτής είναι είδη συσκευασίας με μη καθορισμένο μήκος, τα οποία, αφού κοπούν στο επιθυμητό μέγεθος, χρησιμοποιούνται συνήθως για να κατασκευαστούν μεγάλοι και μικροί σάκοι για τη συσκευασία ορισμένων φρούτων και λαχανικών, όπως π.χ. μήλων, πορτοκαλιών, πατατών και κρεμμυδιών.
- 3924** **Πιατικά, άλλα είδη νοικοκυριού ή οικιακής οικονομίας και είδη υγιεινής ή καλλωπισμού, από πλαστικές ύλες**
- 3924 90 11** **Σφουγγάρια**
Η διάκριση αυτή περιλαμβάνει τόσο τα σφουγγάρια από αναγεννημένη κυτταρίνη, κομμένα σε σχήμα άλλο από το τετράγωνο ή το ορθογώνιο, όσο και τα σφουγγάρια τα οποία είναι κομμένα σε σχήμα τετράγωνο ή ορθογώνιο με λειασμένες άκρες. Η διάκριση αυτή περιλαμβάνει επίσης και σφουγγάρια που έχουν υποστεί άλλη επεξεργασία.
Στη διάκριση αυτή δεν περιλαμβάνονται τα εξής:
α) τα παραπάνω αναφερόμενα σφουγγάρια τα οποία είναι κατασκευασμένα από άλλες πλαστικές ύλες εκτός από την αναγεννημένη κυτταρίνη (διάκριση 3924 90 90).
β) οι φυσικοί σπόγγοι (κλάση 0509).
γ) τα σφουγγάρια τα οποία απλώς και μόνον είναι κομμένα σε σχήμα τετράγωνο ή ορθογώνιο (κλάση 3921).

- 3925** **Είδη εξοπλισμού για κατασκευές, από πλαστικές ύλες, που δεν κατονομάζονται ούτε περιλαμβάνονται αλλού**
Βλέπε τη σημείωση 11 του παρόντος κεφαλαίου.
- 3925 20 00** **Πόρτες, παράθυρα και τα πλαίσιά τους, περβάζια και κατώφλια**
Βλέπε την επεξηγηματική σημείωση της διάκρισης 3925 20 του ΕΣ.
- 3925 90 10** **Εξαρτήματα και διακοσμητικά προσαρτήματα που προορίζονται να ενσωματωθούν στις πόρτες, τα παράθυρα, τα κατώφλια, τους τοίχους ή σε άλλα μέρη του κτιρίου**
Βλέπε τη σημείωση 11 θ) του παρόντος κεφαλαίου.

ΚΕΦΑΛΑΙΟ 40

ΚΑΟΥΤΣΟΥΚ ΚΑΙ ΤΕΧΝΟΥΡΓΗΜΑΤΑ ΑΠΟ ΚΑΟΥΤΣΟΥΚ

Γενικές παρατηρήσεις

Για την ερμηνεία της σημείωσης 4 α) του κεφαλαίου 40, θεωρούνται ως μη θερμοπλαστικές ουσίες οι ουσίες οι οποίες δεν μπορούν κατά τρόπο επαναλαμβανόμενο, να μαλακώνουν με θερμική επεξεργασία και να μορφοποιούνται με χύτευση ή εξώθηση (Extrusion)

- 4001** **Καουτσούκ φυσικό, μπαλάτα, γουταπέργκα, guayule, chicle και ανάλογες φυσικές γόμες, σε αρχικές μορφές ή σε πλάκες, φύλλα ή ταινίες**
- 4001 21 00** **Φύλλα καπνιστά**
Βλέπε τις επεξηγηματικές σημειώσεις του ΕΣ, κλάση 4001, μέρος (B), αριθμός 1 παράγραφος 1.
- 4001 29 10** **Άλλα**
και
4001 29 90 Οι διακρίσεις αυτές περιλαμβάνουν κυρίως τα ανοιχτόχρωμα κρεπ, τα σκουρόχρωμα κρεπ, τα ραβδωτά φύλλα που ξεραίνονται με αέρα (air dried sheets), τα επανασυσσωματωμένα κοκκώδη καουτσούκ και τα φυσικά καουτσούκ σε σκόνη ή σε μη συσσωματωμένα θρύψαλα (σκόνες ελεύθερης ροής) (free flowing powders).
- 4001 29 10** **Κρέπες**
Βλέπε τις επεξηγηματικές σημειώσεις του ΕΣ, κλάση 4001, μέρος (B), αριθμός 1, παράγραφοι 2 και 4.
- 4002** **Καουτσούκ συνθετικό και καουτσούκ τεχνητό που προέρχεται από λάδια, σε αρχικές μορφές ή σε πλάκες, φύλλα ή ταινίες. Μείγματα των προϊόντων της κλάσης 4001 με προϊόντα της κλάσης αυτής, σε αρχικές μορφές ή σε πλάκες, φύλλα ή ταινίες**
- 4002 99 10** **Προϊόντα τροποποιημένα με την ενσωμάτωση πλαστικών υλών**
Η διάκριση αυτή περιλαμβάνει το καουτσούκ για το οποίο γίνεται λόγος στη σημείωση 4 γ) του παρόντος κεφαλαίου, με εξαίρεση το αποπολυμερισμένο φυσικό καουτσούκ της διάκρισης 4002 99 90.
- 4002 99 90** **Άλλα**
Η διάκριση αυτή περιλαμβάνει μεταξύ άλλων τα καρβοξυλικά καουτσούκ ακρυλονιτριλιοβουταδενίου (SNBR), τα καουτσούκ ακρυλονιτριλιοϊσοπροπενίου (NIR) και το τεχνητό καουτσούκ που λαμβάνεται από λάδια.
- 4005** **Καουτσούκ αναμειγμένο, μη βουλκανισμένο, σε αρχικές μορφές ή σε πλάκες, φύλλα ή ταινίες**
- 4005 20 00** **Διαλύματα. Διασπορές άλλες από εκείνες της διάκρισης 4005 10**
Βλέπε τις επεξηγηματικές σημειώσεις του ΕΣ, κλάση 4005, (B), παράγραφοι 1 και 2, αριθμός 2.
- 4005 91 00** **Πλάκες, φύλλα και ταινίες**
Βλέπε τις επεξηγηματικές σημειώσεις του ΕΣ, κλάση 4005, (B), παράγραφοι 1 και 2, αριθμοί 3 και 4.

Στη διάκριση αυτή υπάγονται οι άκοπες ή απλώς κομμένες σε σχήμα τετράγωνο ή ορθογώνιο πλάκες, φύλλα και ταινίες από μη βουλκανισμένο καουτσούκ, οι οποίες επενδύονται στη μία επιφάνειά τους με στρώση συγκολλητικής ουσίας. Η προσθήκη της συγκολλητικής ουσίας πρέπει να θεωρείται ως απλή επιφανειακή κατεργασία κατά την έννοια της σημείωσης 9 του παρόντος κεφαλαίου. Εξάλλου, η εν λόγω κατάταξη δεν μεταβάλλεται έστω και αν η στρώση της συγκολλητικής ουσίας επικαλύπτεται με φύλλο ή λωρίδα χαρτιού ή υφαντικής άλλης ύλης, ώστε να εξασφαλίζεται η προστασία της.

4005 99 00**Άλλα**

Βλέπε τις επεξηγηματικές σημειώσεις του ΕΣ, κλάση 4005, (B), παράγραφοι 1 και 2, αριθμός 5.

4009**Σωλήνες κάθε είδους από βουλκανισμένο καουτσούκ μη σκληρυμένο, έστω και εφοδιασμένοι με τα εξαρτήματά τους (π.χ. σύνδεσμοι, γωνίες, φλάντζες)****4009 50 30****Μη ενισχυμένοι ούτε αλλιώς συνδυασμένοι με άλλες ύλες**

Οι σύνδεσμοι, οι γωνίες και οι φλάντζες κάθε είδους σωλήνων της διάκρισης αυτής μπορούν να αποτελούνται από οποιοδήποτε υλικό.

4009 50 50**Ενισχυμένοι ή αλλιώς συνδυασμένοι μόνο με μέταλλο**

Βλέπε τις επεξηγηματικές σημειώσεις της διάκρισης 4009 50 30.

4009 50 70**Ενισχυμένοι ή αλλιώς συνδυασμένοι μόνο με υφαντικές ύλες**

Βλέπε τις επεξηγηματικές σημειώσεις της διάκρισης 4009 50 30.

4011**Επίσωτρα με πιεσμένο αέρα, καινούρια, από καουτσούκ****4011 20 10****Με δείκτη φορτίου μικρότερο ή ίσο του 121**

Ο δείκτης ικανότητας φόρτισης αναγράφεται πάντοτε επάνω στο ελαστικό. Ο ορισμός της περιλαμβάνεται στον κανονισμό 92/23/ΕΟΚ του Συμβουλίου (ΕΕ L 129 της 14.5.1992, σ. 95).

4011 20 90**Με δείκτη φορτίου μεγαλύτερο του 121**

Βλέπε τις επεξηγηματικές σημειώσεις της διάκρισης 4011 20 10.

4011 40 10**Για στεφάνια τροχών (ζάντες) με διάμετρο μικρότερη ή ίση των 30,5 cm**

Εδώ κατατάσσονται τροχοί με διάμετρο σώτρου 12 ίντσες ή λιγότερο (12 ίντσες = 30,48 cm). Η διάμετρος του σώτρου σε ίντσες αναγράφεται πάντοτε επάνω στο ελαστικό [βλέπε κανονισμό 92/23/ΕΟΚ του Συμβουλίου (ΕΕ L 129 της 14.5.1992, σ. 95)].

4011 50 10**Επίσωτρα**

Η διάκριση αυτή περιλαμβάνει πλήρη επίσωτρα πεπιεσμένου αέρα των οποίων το ελαστικό και ο αεροθάλαμος αποτελούν μία ενότητα. Χρησιμοποιούνται συνήθως για αγωνιστικά ποδήλατα.

**4011 91 10
έως****4011 91 90****Με πέλματα αγκιστροτά, τρακτερωτά ή παρόμοια**

Βλέπε την επεξηγηματική σημείωση του ΕΣ, διάκριση 4011 91.

4015	Ενδύματα και εξαρτήματα της ένδυσης (στα οποία περιλαμβάνονται και τα γάντια) από καουτσούκ βουλκανισμένο, μη σκληρυμένο, για κάθε χρήση
4015 11 00	Για τη χειρουργική Βλέπε την επεξηγηματική σημείωση του ΕΣ, διάκριση 4015 11.
4015 19 90	Άλλα Στη διάκριση αυτή υπάγονται κυρίως: <ol style="list-style-type: none">1. τα γάντια χωρίς δάκτυλα και τα μακριά γάντια για βιομηχανική χρήση2. τα γάντια ακτινοπροστασίας που επιχρίονται με ανθρακικό μόλυβδο για να καταστούν αδιαπέραστα από τις ακτίνες Χ.
4015 90 00	Άλλα Εκτός των προϊόντων που αναφέρονται στις επεξηγηματικές σημειώσεις του ΕΣ, κλάση 4015 (με εξαίρεση τα γάντια), η διάκριση αυτή περιλαμβάνει επίσης τα ενδύματα που προστατεύουν από τις ακτινοβολίες ή την ατμοσφαιρική πίεση (π.χ. στολές πίεσης για αεροπόρους), με τον όρο ότι τα ενδύματα αυτά δεν παρουσιάζονται συνδυασμένα με αναπνευστικές συσκευές. Στην αντίθετη περίπτωση, υπάγονται στην κλάση 9020 00.
4016	Άλλα τεχνουργήματα από καουτσούκ βουλκανισμένο μη σκληρυμένο
4016 91 00	Επενδύσεις δαπέδου και ποδοτάπητες Βλέπε τις επεξηγηματικές σημειώσεις του ΕΣ, κλάση 4016, παράγραφος 2, αριθμός 2.
4016 99 82 και 4016 99 88	Άλλα Εκτός των προϊόντων που αναφέρονται στις επεξηγηματικές σημειώσεις του ΕΣ, κλάση 4016, δεύτερη παράγραφος, αριθμοί 7 έως 12, οι διακρίσεις αυτές περιλαμβάνουν π.χ. τα σφυριά με κεφαλή από καουτσούκ, τα κομμάτια από καουτσούκ για λείανση τα οποία, αφού καλυφθούν με σμιριδόχαρτο (που μπορεί να αντικατασταθεί), χρησιμοποιούνται για τη λείανση ορισμένων ειδών με το χέρι, τις μικρές βεντούζες που φέρουν άγκιστρα, τα υποθέματα πιάτων, τα πόματα και τους αποφράκτες νεροχυτών, τους ανασταλτήρες (στοπ) για πόρτες και τις ροδίτσες από καουτσούκ για πόδια επίπλων.

ΤΜΗΜΑ VIII

**ΔΕΡΜΑΤΑ, ΓΟΥΝΟΔΕΡΜΑΤΑ ΚΑΙ ΤΕΧΝΟΥΡΓΗΜΑΤΑ ΑΠΟ ΑΥΤΕΣ ΤΙΣ ΥΛΕΣ. ΕΙΔΗ ΣΕΛΟΠΟΠΙΑΣ
ΚΑΙ ΛΟΙΠΟΥ ΕΞΟΠΛΙΣΜΟΥ ΓΙΑ ΟΛΑ ΤΑ ΖΩΑ. ΕΙΔΗ ΤΑΞΙΔΙΟΥ, ΣΑΚΙΔΙΑ ΧΕΡΙΟΥ ΚΑΙ
ΠΑΡΟΜΟΙΑ. ΤΕΧΝΟΥΡΓΗΜΑΤΑ ΑΠΟ ΕΝΤΕΡΑ**

ΚΕΦΑΛΑΙΟ 41

ΔΕΡΜΑΤΑ (ΑΛΛΑ ΑΠΟ ΤΑ ΓΟΥΝΟΔΕΡΜΑΤΑ)

- 4101** Δέρματα ακατέργαστα βοοειδών ή μονόπλων (νωπά ή αλατισμένα, αποξηραμένα, διατηρημένα με ασβέστη, με άλλα διατηρητικά διαλύματα ή αλλιώς διατηρημένα, αλλά όχι δεψασμένα ούτε περγαμνηνοειδή, ούτε παρασκευασμένα με άλλο τρόπο), έστω και αποτριχωμένα ή σχισμένα κατά μήκος
- 4101 10 10** και **4101 10 90** Δέρματα ολόκληρα βοοειδών, με βάρος κατά μονάδα που δεν υπερβαίνει τα 8 kg όταν είναι ξερά, τα 10 kg όταν έχουν αλατισθεί ξερά και τα 14 kg όταν είναι νωπά, αλατισμένα σε υγρή κατάσταση ή αλλιώς διατηρημένα
- Τα δέρματα των διακρίσεων αυτών εξακολουθούν να θεωρούνται ολόκληρα ακόμη και αν έχουν αφαιρεθεί το κεφάλι και τα πόδια· αντίθετα δεν πρέπει να είναι σχισμένα κατά μήκος, δηλαδή σχισμένα κατά μήκος σε δύο ή περισσότερα φύλλα.
- 4101 10 10** Νωπά ή αλατισμένα σε υγρή κατάσταση
- Η διάκριση αυτή περιλαμβάνει τα δέρματα, τα οποία έχουν απλώς αφαιρεθεί από το σώμα του ζώου, καθώς και αυτά τα οποία έχουν απλώς αλατιστεί για την καταπολέμηση της σήψης. Εδώ ανήκουν επίσης τα κατεψυγμένα δέρματα.
- 4101 10 90** Άλλα
- Στη διάκριση αυτή υπάγονται τα αποξηραμένα δέρματα (που διατηρούνται με απλή ξήρανση, με ή χωρίς προσθήκη αντισηπτικών), τα ξερά αλατισμένα δέρματα, τα ασβετωμένα δέρματα (τα οποία εμβαπτίζονται σε γάλα ασβέστου ή επιχρίονται με επίχρισμα με βάση την άσβεστο), τα οξινοσμένα δέρματα (που εμβαπτίζονται σε πολύ αραιά διαλύματα υδροχλωρικού οξέος, θειικού οξέος, ή άλλων χημικών προϊόντων με προσθήκη αλατιού) και τα αλλιώς διατηρημένα δέρματα.
- 4101 22 00** Δέρμα βοδινό (croupons) και μισό δέρματος βοδινού (demi-croupons)
- Το croupon αντιστοιχεί στη ζώνη της πλάτης και των οπισθίων του ζώου· είναι το παχύτερο και το πιο ανθεκτικό, και κατά συνέπεια το πολυτιμότερο μέρος του δέρματος.
- Το demi-croupon λαμβάνεται με διαίρεση του croupon σε δύο μέρη κατά μήκος της πλάτης.
- 4101 30 10** Αποξηραμένα ή ξερά αλατισμένα
- Για την ερμηνεία του όρου «αποξηραμένα», βλ.επεξηγηματική σημείωση της διάκρισης 4101 10 90.
- 4102** Δέρματα ακατέργαστα προβατοειδών (νωπά ή αλατισμένα, αποξηραμένα, διατηρημένα με ασβέστη, με άλλα διατηρητικά διαλύματα ή αλλιώς διατηρημένα, αλλά όχι δεψασμένα ούτε περγαμνηνοειδή, ούτε παρασκευασμένα με άλλο τρόπο), έστω και αποτριχωμένα ή σχισμένα κατά μήκος, άλλα από εκείνα που αποκλείονται στη σημείωση 1 στοιχείο γ) του κεφαλαίου αυτού
- 4102 10 10** Αρνιών
- Το σημερινό κείμενο αντικαθίσταται ως εξής: Η διάκριση αυτή καλύπτει δέρματα με μέγιστη επιφάνεια 1,5 τετραγωνικού μέτρου.

- 4102 10 90** **Άλλον προβατοειδών**
- Η διάκριση αυτή καλύπτει δέρματα με επιφάνεια άνω του 1,5 τετραγωνικού μέτρου.
- 4102 21 00** **Διατηρημένα με διατηρητικά διαλύματα**
- Όσον αφορά τα διατηρημένα με διατηρητικά διαλύματα δέρματα, βλέπε την επεξηγηματική σημείωση της διάκρισης 4101 10 90.
- 4103** **Άλλα δέρματα ακατέργαστα (νωπά ή αλατισμένα, αποξηραμένα, διατηρημένα με ασβέστη, με άλλα διατηρητικά διαλύματα ή αλλιώς διατηρημένα, αλλά όχι δεψασμένα ούτε περγαμηνοειδή, ούτε παρασκευασμένα με άλλο τρόπο), έστω και αποτριχωμένα ή σχισμένα κατά μήκος, άλλα από εκείνα που αποκλείονται στη σημείωση 1 στοιχεία β) και γ) του κεφαλαίου αυτού**
- 4103 10 10 και 4103 10 90** **Αιγοειδών**
- Τα δέρματα αιγοειδών είναι μακρόστενα, με μακρύ λαϊμό, ενώ τα δέρματα προβατοειδών είναι πιο φαρδιά και ο λαϊμός τους είναι πιο κοντός από τα προηγούμενα.
- Βλέπε επίσης τη σημείωση 1 γ) του παρόντος κεφαλαίου.
- 4103 10 10** **Νωπά, αλατισμένα ή αποξηραμένα**
- Βλέπε τις επεξηγηματικές σημειώσεις της διάκρισης 4101 10 10 και της διάκρισης 4101 10 90.
- 4103 20 00** **Ερπετών**
- Η διάκριση αυτή περιλαμβάνει κυρίως τα δέρματα πύθωνα, βόα, αλλιγάτορα, καϊμάν, ιγκουάνας, γκαβιάλ (είδος ινδικού κροκοδείλου) και σαύρας.
- 4104** **Δέρματα αποτριχωμένα βοοειδών και δέρματα αποτριχωμένα μονόπλων, παρασκευασμένα, άλλα από εκείνα των κλάσεων 4108 ή 4109**
- 4104 10 10** **Μικρών αγελάδων της Ινδίας (kips), ολόκληρα ή έστω και χωρίς το κεφάλι και τα πόδια, καθαρού βάρους κατά τεμάχιο κατώτερου ή ίσου των 4,5 kg απλώς δεψασμένα με τη βοήθεια φυτικών ουσιών, έστω και αν έχουν υποστεί άλλες επεξεργασίες, αλλά που πρόδηλα δεν μπορούν να χρησιμοποιηθούν, όπως έχουν, για την κατασκευή τεχνουργημάτων από δέρμα**
- Τα δέρματα της παρούσας διάκρισης είναι δέρματα τα οποία έχουν απλώς δεψαστεί με τη βοήθεια φυτικών ουσιών και τα οποία έχουν υποστεί διάφορες κατεργασίες προορισμένες να διευκολύνουν τη μεταφορά τους σε μεγάλες αποστάσεις (π.χ. προσθήκη φυτικού ελαίου κατά το στάδιο της κατεργασίας).
- Τα δέρματα αυτά χαρακτηρίζονται από σταθερή και σφιχτή δομή, έχουν δε ανοικτό χρώμα που οφείλεται στη φυτική δέψη. Η εξωτερική επιφάνεια του δέρματος είναι ομαλή (λεία) και μάλιστα στιλπνή, ενώ η εσωτερική καθαρίζεται συνήθως καλά με αποκρεάτωση. Για να καταστεί δυνατή η χρησιμοποίησή τους για την κατασκευή δερμάτινων ειδών, τα δέρματα του εν λόγω είδους, πρέπει να υποστούν εξ ολοκλήρου νέα κατεργασία (αποδέψαση, θα μπορούσε να πει κανείς), κατά τρόπο ώστε να μπορούν να θεωρηθούν ως δέρματα ημιδεψασμένα.
- Τα δέρματα αυτά (γνωστά ως δέρματα του Μαδράς) εισάγονται από την Ινδία ή το Πακιστάν. Παρουσιάζονται, συσκευασμένα ανά έξι τεμάχια, σε πεπλεγμένες μπάλες, μέσα σε καναβάτσο από άχυρο ή γιούτα.
- 4104 10 91** **Απλώς δεψασμένα**
- Τα απλώς δεψασμένα δέρματα αναγνωρίζονται κυρίως από την εσωτερική τους πλευρά στην οποία εμφανίζεται, κυρίως στα άκρα, ένας μάλλον μεγάλος αριθμός ινών υποδόριας προέλευσης. Ακριβώς για το λόγο αυτό, η εσωτερική πλευρά εμφανίζει ινώδη και τραχεία επιφάνεια. Υπενθυμίζεται ότι τα μερικώς δεψασμένα (προδεψασμένα δέρματα) εξομοιώνονται με τα απλώς δεψασμένα.

Εξάλλου, οι κατεργασίες σκοπός των οποίων είναι η ολοκλήρωση της δέψης αυτής καθεαυτής και κατά τη διάρκεια των οποίων τα δέρματα απαλλάσσονται από τα προϊόντα που χρησιμοποιούνται για τη δέψη και από το νερό που περιέχουν ακόμη (π.χ. πλύσιμο, στίψιμο, έκθλιψη, στέγνωμα και τέντωμα) δεν επηρεάζουν την κατάταξη των εν λόγω δερμάτων. Το ίδιο ισχύει και για το απλό σχίσμο των απλώς δεψασμένων δερμάτων.

4104 10 95

Με άλλο τρόπο παρασκευασμένα

και

4104 10 99

Τα δέρματα των διακρίσεων αυτών πρέπει να είναι είτε κατεργασμένα μετά τη δέψη [αργασμένα, βαμμένα, με κοκκώδη επιφάνεια (σαγρέ), βαθτυλωμένα, σταμπωτά, λουστραρισμένα, ή να έχουν υποστεί κατεργασία με στόχο να αποκτήσουν όψη καστοριού ή σατέν], είτε περγαμνοειδή [βλέπε τις επεξηγηματικές σημειώσεις του ΕΣ, γενικές παρατηρήσεις του κεφαλαίου 41, ΙΙ, (Γ)].

4104 10 95

Box calf

Το «box-calf» είναι μοσχαρίσιο δέρμα που υποβάλλεται σε δέψη με χρώμο ή, μερικές φορές, με σύνθετες μεθόδους και το οποίο στη συνέχεια βάφεται και στιλβώνεται με στόχο να χρησιμοποιηθεί για την κατασκευή ψιδιών για παπούτσια ή δερμάτινων ειδών (τσαντών, χαρτοφυλακίων κ.λπ.). Το δέρμα αυτό είναι πολύ μαλακό.

4104 21 00

Δέρματα βοοειδών, που έχουν υποστεί φυτική πρόδεψη

Βλέπε την επεξηγηματική σημείωση των διακρίσεων του ΕΣ 4104 21 και 4104 22.

4104 22 10

Δέρματα βοοειδών, αλλιώς προδεψασμένα

και

4104 22 90

Βλέπε τις επεξηγηματικές σημειώσεις των διακρίσεων του ΕΣ 4104 21 και 4104 22.

4104 31 11

Άλλα δέρματα βοοειδών και δέρματα μονόπλων, περγαμνοειδή ή παρασκευασμένα μετά τη δέψη

έως

4104 39 90

Τα δέρματα των διακρίσεων αυτών πρέπει να είναι είτε κατεργασμένα μετά τη δέψη [αργασμένα, βαμμένα, με κοκκώδη επιφάνεια (σαγρέ), βαθτυλωμένα, σταμπωτά, λουστραρισμένα, ή να έχουν υποστεί κατεργασία με στόχο να αποκτήσουν όψη καστοριού ή σατέν], είτε περγαμνοειδή [βλέπε τις επεξηγηματικές σημειώσεις του ΕΣ, γενικές παρατηρήσεις του παρόντος κεφαλαίου, (ΙΙ), (Γ)].

4104 31 11

Που παρουσιάζονται με την τριχωτή πλευρά, σχισμένα ή όχι κατά μήκος

έως

4104 31 90

Βλέπε τις επεξηγηματικές σημειώσεις του ΕΣ στην διάκριση 4104 31

Στις διακρίσεις αυτές υπάγονται μόνο τα δέρματα που παρουσιάζουν την εξωτερική επιφάνεια (δηλαδή την πλευρά στην οποία βρίσκεται το τρίχωμα).

4104 31 11

Με την τριχωτή πλευρά ολόκληρη

και

4104 31 19

Πρόκειται για δέρματα που δεν έχουν σχιστεί κατά μήκος (δηλαδή δεν έχουν διαρευθεί σε περισσότερα φύλλα), έστω και αν έχουν καταστεί ισόπαχα σε όλο τους το μήκος με αφαίρεση των ανωμαλιών και εξογκωμάτων που υπάρχουν ενδεχομένως στην εσωτερική πλευρά (στην οποία προσφύεται το κρέας).

4104 31 11

Για πέλματα υποδημάτων

Επειδή, λόγω της χρήσης του, το σολόδεσμα πρέπει να είναι γερό και ανθεκτικό, δεν τρέφεται (δηλαδή δεν συντηρείται με λάδι). Η δέψη του δέρματος αυτού ονομάζεται «δέψη με νερό», εν αντιθέσει προς τη «δέψη με λίπη» που χρησιμοποιείται για τα τρεφόμενα δέρματα. Οι κύριες κατεργασίες των σολοδεσμάτων έγκειται σε καθαρισμό της πλευράς που βρίσκεται προς το δέρμα, έκθεση στον αέρα, σφυροκόπηση και έλαση με πίεση.

Βλέπε επίσης τις επεξηγηματικές σημειώσεις του ΕΣ, κλάση 4104 παράγραφος 3.

- 4105** **Δέρματα αποτριχωμένα προβατοειδών, παρασκευασμένα, άλλα από εκείνα των κλάσεων 4108 ή 4109.**
- 4105 11 10** **Που έχουν υποστεί φυτική πρόδεψη**
έως
4105 11 99 Βλέπε τις επεξηγηματικές σημειώσεις των διακρίσεων του ΕΣ 4105 11 και 4105 12.
- 4105 11 10** **Προβάτων μεικτού γένους της Ινδίας, έστω και αν έχουν υποστεί ορισμένες επεξεργασίες, αλλά που πρόδηλα δεν μπορούν να χρησιμοποιηθούν, όπως έχουν, για την κατασκευή τεχνουργημάτων από δέρμα**

Οι επεξηγηματικές σημειώσεις της διάκρισης 4104 10 10 εφαρμόζονται αναλογικά.
- 4105 11 91** **Μη σχισμένα κατά μήκος**

Οι επεξηγηματικές σημειώσεις των διακρίσεων 4104 31 11 και 4104 31 19, εφαρμόζονται αναλογικά (mutatis mutandis).
- 4105 12 10** **Άλλως προδεψασμένα**
και
4105 12 90 Βλέπε τις επεξηγηματικές σημειώσεις του ΕΣ στις διακρίσεις 4105 11 και 4105 12.
- 4105 12 10** **Μη σχισμένα κατά μήκος**

Οι επεξηγηματικές σημειώσεις των διακρίσεων 4104 31 11 και 4104 31 19, εφαρμόζονται αναλογικά (mutatis mutandis).
- 4105 19 10** **Άλλα**
και
4105 19 90 Οι παρούσες διακρίσεις περιλαμβάνουν κυρίως τα σκυτολεκασμένα (στυπτηριασμένα) δέρματα προβατοειδών, δηλαδή τα δέρματα για τη δέψη των οποίων χρησιμοποιείται μείγμα αλατιού, στυπτηρίας, κροκαδιών αυγών και αλευριού. Τα σκυτολευκασμένα (στυπτηριασμένα) δέρματα χρησιμοποιούνται κυρίως για την κατασκευή γαντιών και υποδημάτων υψηλής ποιότητας.
- 4105 19 10** **Μη σχισμένα κατά μήκος**

Οι επεξηγηματικές σημειώσεις των διακρίσεων 4104 31 11 και 4104 31 19, εφαρμόζονται αναλογικά (mutatis mutandis).
- 4105 20 00** **Περγαμηνοειδή ή παρασκευασμένα μετά τη δέψη**

Οι επεξηγηματικές σημειώσεις των διακρίσεων 4104 10 95 και 4104 10 99, εφαρμόζονται αναλογικά (mutatis mutandis).
- 4106** **Δέρματα αποτριχωμένα αιγοειδών, παρασκευασμένα, άλλα από εκείνα των κλάσεων 4108 ή 4109**
- 4106 11 10** **Που έχουν υποστεί φυτική πρόδεψη**
και
4106 11 90 Βλέπε τις επεξηγηματικές σημειώσεις του ΕΣ στις διακρίσεις 4106 11 και 4106 12.
- 4106 11 10** **Κατσικιών της Ινδίας, έστω και αν έχουν υποστεί ορισμένες επεξεργασίες, αλλά που πρόδηλα δεν μπορούν να χρησιμοποιηθούν, όπως έχουν, για την κατασκευή τεχνουργημάτων από δέρμα**

Η επεξηγηματική σημείωση της διάκρισης 4104 10 10 εφαρμόζεται αναλογικά.
- 4106 12 00** **Άλλως προδεψασμένα**

Βλέπε τις επεξηγηματικές σημειώσεις του ΕΣ στις διακρίσεις 4106 11 και 4106 12.
- 4106 19 00** **Άλλα**

Οι επεξηγηματικές σημειώσεις των διακρίσεων 4105 19 10 και 4105 19 90 εφαρμόζονται αναλογικά.

- 4106 20 00** **Περγαμηνοειδή ή παρασκευασμένα μετά τη δέψη**
Οι επεξηγηματικές σημειώσεις των διακρίσεων 4104 10 95 και 4104 10 99 εφαρμόζονται αναλογικά (mutatis mutandis).
- 4107** **Δέρματα αποτριχωμένα άλλων ζώων, παρασκευασμένα, άλλα από εκείνα των κλάσεων 4108 ή 4109**
- 4107 21 00** **Που έχουν υποστεί φυτική πρόδεψη**
Βλέπε την επεξηγηματική σημείωση της διάκρισης του ΕΣ 4107 21.

ΚΕΦΑΛΑΙΟ 42

ΤΕΧΝΟΥΡΓΗΜΑΤΑ ΑΠΟ ΔΕΡΜΑ. ΕΙΔΗ ΣΕΛΟΠΟΙΑΣ ΚΑΙ ΛΟΠΠΟΥ ΕΞΟΠΛΙΣΜΟΥ ΓΙΑ ΟΛΑ ΤΑ ΖΩΑ. ΕΙΔΗ ΤΑΞΙΔΙΟΥ, ΣΑΚΙΔΙΑ ΧΕΡΙΟΥ ΚΑΙ ΠΑΡΟΜΟΙΑ. ΤΕΧΝΟΥΡΓΗΜΑΤΑ ΑΠΟ ΕΝΤΕΡΑ ΖΩΩΝ (ΕΚΤΟΣ ΑΠΟ ΕΝΤΕΡΑ ΜΕΤΑΞΟΣΚΩΛΗΚΑ)

- 4202** Μπαούλα, βαλίτσες και βαλιτσάκια, στα οποία περιλαμβάνονται και τα βαλιτσάκια για είδη καλλωπισμού και τα βαλιτσάκια για έγγραφα, οι χαρτοφύλακες γενικά, θήκες για ματογυάλια, θήκες για κυάλια, για φωτογραφικές και κινηματογραφικές μηχανές, για μουσικά όργανα ή όπλα και παρόμοια. Σάκοι ταξιδιού, θήκες για είδη καλλωπισμού, σάκοι ράχης, σακίδια χεριού, σάκοι για ψώνια, πορτοφόλια για χαρτονομίσματα και κέρματα, θήκες για επισκεπτήρια, τσιγαροθήκες, καπνοσακούλες, θήκες εργαλείων, σάκοι για είδη αθλητισμού, κουτιά για φιαλίδια ή κοσμήματα, κουτιά πούδρας, θήκες για τιμαλφή και παρόμοια, από δέρμα φυσικό ή ανασχηματισμένο, από φύλλα πλαστικών υλών, από υφαντικές ύλες, από βουλκανισμένη κυτταρίνη ή από χαρτόνι, ή καλυμμένα, εξ ολοκλήρου ή κατά μεγαλύτερο μέρος, από αυτές τις ίδιες ύλες ή από χαρτί
- Όσον αφορά την ερμηνεία του όρου «εξωτερική επιφάνεια» βλέπε στην συμπληρωματική σημειώση 1 του παρόντος κεφαλαίου.
- Η κλάση αυτή περιλαμβάνει τις θήκες για ρακέτες που καλύπτουν ολόκληρη τη ρακέτα, έστω και αν φέρουν λαβή ή λουρί συγκράτησης από τον ώμο.
- Εντούτοις, η παρούσα κλάση δεν περιλαμβάνει τις θήκες για το κυκλικό μέρος των ρακετών αντισφαίρισης ή του badminton, των μπαστούνιων του golf κ.λπ., που είναι κατασκευασμένες από ύφασμα (συνήθως επικαλυμμένο με πλαστικές ύλες) και φέρουν, ή όχι, μία θήκη για να τοποθετούνται οι μπάλες (κλάση 6307).
- 4202 11 10**
και
4202 11 90 **Με εξωτερική επιφάνεια από φυσικό δέρμα, από ανασχηματισμένο δέρμα ή από δέρμα βερνικωμένο (λουστρίνι)**
- Όσον αφορά την ερμηνεία των όρων «βερνικωμένο δέρμα (λουστρίνι)» και «ανασχηματισμένο δέρμα», βλέπε τις επεξηγηματικές σημειώσεις του ΕΣ, κλάσεις 4109 και 4111, παράγραφος 1, αριθμός 1, αντιστοίχως.
- 4202 12 11**
και
4202 12 19 **Από φύλλα τεχνητών πλαστικών υλών**
- Σε περίπτωση που το εξωτερικό περίβλημα κάποιου προϊόντος είναι σύνθετο υλικό του οποίου η εξωτερική στρώση η οποία φαίνεται με γυμνό μάτι είναι φύλλο από πλαστική ύλη (π.χ. ύφασμα από υφαντική ύλη συνδυασμένο με φύλλο από πλαστική ύλη), η κατάταξη σ' αυτές τις διακρίσεις πραγματοποιείται ανεξάρτητα από το γεγονός ότι το φύλλο αυτό έχει παραχθεί πριν από την κατάταξη του σύνθετου υλικού ή ανεξάρτητα από το γεγονός ότι η στρώση από πλαστική ύλη έχει ληφθεί με εμβάπτιση ή επικάλυψη κάποιου υλικού (π.χ. υφάσματος από πλαστική ύλη) με πλαστική ύλη, εφόσον η εξωτερική στρώση που φαίνεται με γυμνό μάτι μοιάζει εξωτερικά με φύλλο πλαστικής ύλης που έχει παραχθεί και έχει τοποθετηθεί εκεί.
- 4202 22 10** **Από φύλλα πλαστικών υλών**
- Βλέπε επεξηγηματικές σημειώσεις για τις διακρίσεις αριθ. 4201 12 11 και 42 02 19.
- 4202 31 00**
έως
4202 39 00 **Είδη που συνήθως φέρονται στην τσέπη ή σε σακίδιο χεριού**
- Βλέπε την επεξηγηματική σημείωση των διακρίσεων του ΕΣ 4202 31, 4202 32 και 4202 39.
- 4202 32 10** **Από φύλλα πλαστικών υλών**
- Βλέπε επεξηγηματικές σημειώσεις για τις διακρίσεις αριθ. 4202 12 11 και 4202 12 19.
- 4202 92 11**
έως
4202 92 19 **Από φύλλα πλαστικών υλών**
- Βλέπε επεξηγηματικές σημειώσεις για τις διακρίσεις αριθ. 4202 12 11 και 4202 12 19.

- 4203 Ενδύματα και εξαρτήματα της ένδυσης από δέρμα φυσικό ή ανασχηματισμένο**
- 4203 10 00 Ενδύματα**
- Η παρούσα διάκριση περιλαμβάνει τα ενδύματα στα οποία συμπεριλαμβάνονται και τα ενδύματα εργασίας από δέρμα φυσικό ή ανασχηματισμένο, όπως μανδύες, πανωφόρια, γιλέκα, παντελόνια και ποδιές. Περιλαμβάνει επίσης τα δέρματα και τα συναρμολογήματα δερμάτων, τα οποία μολονότι αποτελούν είδη ημιτελή ή μη τελειωμένα, αναγνωρίζονται ωστόσο ως ενδύματα.
- 4203 21 00 Γάντια και γάντια χωρίς υποδιαίρεση δακτύλων που έχουν υποδοχή μόνο για τον αντίχειρα**
έως
4203 29 99
- Στις διακρίσεις αυτές περιλαμβάνονται επίσης τα κοινά και τα χωρίς δάκτυλα γάντια τα οποία έχουν απλώς κοπέι σε κατάλληλα σχήματα.
- Οι ταινίες από φυσικό δέρμα που έχουν κοπέι σε καθορισμένα σχήματα και προορίζονται για την κατασκευή γαντιών, στις οποίες όμως δεν έχουν κοπέι ακόμη τα τεμάχια τα προοριζόμενα για τον αντίχειρα και τα υπόλοιπα δάκτυλα, κατατάσσονται στην κλάση 4205 00 00.
- 4203 21 00 Ειδικά για τον αθλητισμό**
- Βλέπε την επεξηγηματική σημείωση της διάκρισης του ΕΣ 4203 21.
- Στη διάκριση αυτή υπάγονται επίσης τα γάντια ξιφασκίας, κρίκετ, μπέιζ μπωλ, καθώς και τα γάντια με κομμένο το πίσω μέρος τους τα οποία προορίζονται για ποδηλάτες.
- 4203 29 10 Προστατευτικά για όλα τα επαγγέλματα**
- Τα κοινά και τα χωρίς δάκτυλα προστατευτικά γάντια της διάκρισης αυτής αποσκοπούν κυρίως στην προστασία των χεριών κατά την εργασία. Γι' αυτό ακριβώς σε πολλές περιπτώσεις, και σε αντίθεση με τα κοινά γάντια, κατασκευάζονται από χοντρό και ανθεκτικό δέρμα το οποίο συνήθως δεν υποβάλλεται σε καμία κατεργασία μετά τη δέψη. Τα προστατευτικά γάντια παρουσιάζουν συχνά τραχιά επιφάνεια, μπορούν δε να φέρουν μανσέτες για την προστασία του καρπού και του αντιβραχίου.
- Τέλος, στην παρούσα διάκριση κατατάσσονται και τα προστατευτικά γάντια που μόνο το κάτω μέρος τους αποτελείται από δέρμα.
- 4203 29 91 Άλλα**
και
4203 29 99
- Οι διακρίσεις αυτές περιλαμβάνουν επίσης τα κοινά και τα χωρίς δάκτυλα γάντια τα οποία μολονότι χρησιμοποιούνται στον αθλητισμό, δεν ανταποκρίνονται στα χαρακτηριστικά αυτών που σχεδιάζονται ειδικά για τον αθλητισμό, όπως αναφέρονται στην επεξηγηματική σημείωση της διάκρισης του ΕΣ 4203 21.
- Υπάγονται επίσης στις παρούσες διακρίσεις τα γάντια στα οποία το κάτω τμήμα και τα μεταξύ των δακτύλων μέρη είναι από δέρμα, ενώ το επάνω τμήμα είναι από άλλη ύλη.
- 4203 29 99 Άλλα**
- Στη διάκριση αυτή υπάγονται τα κοινά και τα χωρίς δάκτυλα γάντια τα οποία λόγω του σχήματος και της εμφάνισής τους προορίζονται σαφώς για γυναίκες ή κορίτσια.
- 4203 30 00 Ζώνες, στρατιωτικές ζώνες και λουριά**
- Στην παρούσα διάκριση υπάγονται επίσης οι ζώνες «με πολλές τσέπες» (δερμάτινα είδη εφοδιασμένα με μία ή περισσότερες τσέπες που κλείνουν).

4203 40 00**Άλλα εξαρτήματα της ένδυσης**

Η διάκριση αυτή περιλαμβάνει, μεταξύ άλλων, τις τιράντες, τα βραχιόλια προστασίας της άρθρωσης του καρπού, τις γραβάτες, τις τιράντες για τα τυρολέζικα παντελόνια κ.λπ.

Αντίθετα, τα κορδόνια των παπουτσιών δεν θεωρούνται ως εξαρτήματα μιατισμού και κατατάσσονται στην κλάση 4205 00 00. Αποκλείονται επίσης από την παρούσα διάκριση τα βραχιόλια που φοριούνται ως κοσμήματα αλλά δεν είναι από πολύτιμα μέταλλα (κλάση 7117), καθώς επίσης και οι μπρασελέδες ρολογιών (κλάση 9113).

4204 00**Είδη από δέρμα φυσικό ή ανασχηματισμένο, για τεχνικές χρήσεις****4204 00 10****Ιμάντες μετάδοσης κίνησης ή μεταφοράς**

Βλέπε τις επεξηγηματικές σημειώσεις του ΕΣ, κλάση 4204, αριθμός 1.

4204 00 90**Άλλα**

Βλέπε τις επεξηγηματικές σημειώσεις του ΕΣ, κλάση 4204, αριθμοί 2 έως 7.

4206**Τεχνουργήματα από έντερα, από μεμβράνες, από ζωικές κύστες ή από τένοντες****4206 10 00****Χορδές από έντερα**

Βλέπε τις επεξηγηματικές σημειώσεις του ΕΣ, κλάση 4206, αριθμός 1.

4206 90 00**Άλλα**

Βλέπε τις επεξηγηματικές σημειώσεις του ΕΣ, κλάση 4206, αριθμοί 2 και 3.

ΚΕΦΑΛΑΙΟ 43

ΓΟΥΝΟΔΕΡΜΑΤΑ ΚΑΙ ΓΟΥΝΑΡΙΚΑ. ΤΕΧΝΗΤΑ ΓΟΥΝΟΔΕΡΜΑΤΑ

- 4301** **Γουνοδέρματα ακατέργαστα (στα οποία περιλαμβάνονται και τα κεφάλια, ουρές, πόδια και άλλα κομμάτια που μπορούν να χρησιμοποιηθούν στην κατασκευή γουνοδερμάτων), άλλα από τα ακατέργαστα δέρματα των κλάσεων 4101, 4102 ή 4103**
- Για την ερμηνεία του όρου «ακατέργαστα», βλέπε τις επεξηγηματικές σημειώσεις του ΕΣ, κλάση 4301, προτελευταία παράγραφος.
- 4301 40 00** **Καστόρων, ολόκληρα, έστω και χωρίς κεφάλια, ουρές ή πόδια**
- Το δέρμα του κάστορα, καστανόχρωμο στο σύνολό του, είναι χνουδωτό (εξαιρετικά πυκνό και λεπτό, με κυανόφαιες αποχρώσεις, σγουρό αλλά χωρίς να μπερδεύεται), ενώ περιέχει και σκληρές τρίχες που ξεπερνούν το ύψος του χνουδωτού τριχώματος.
- 4301 70 10 και 4301 70 90** **Φώκιας ή οταρίας (otaries), ολόκληρα, έστω και χωρίς κεφάλια, ουρές ή πόδια**
- Στο δέρμα της ωταρίας προσδίδεται συχνά στο εμπόριο η λανθασμένη ονομασία «δέρμα θαλάσσιας ενυδρίδας». Η ωταρία έχει ωραίο τρίχωμα, μεταξένιο και πυκνό, χρώματος μαύρου στυλπνού στο σύνολό του, το οποίο σκεπάζεται από ένα χρυσόχρωμο χνούδι και τείνει προς το καφεκόκκινο ή το πορτοκαλί στην κοιλιά και στο κάτω μέρος του σώματος.
- 4301 70 10** **Από νεογέννητες γροιλανδικές φώκιες (λευκότριχες) ή νεογέννητες λοφοφόρους φώκιες (κυανότριχες)**
- Τα δέρματα των νεογνών της (λευκότριχης) γροιλανδικής φώκιας είναι τελείως άσπρα.
- Τα δέρματα των νεογνών της λοφοφόρου φώκιας (κυανότριχη) είναι λευκά με μια φαρδιά γραμμή χρώματος μπλε-γκρι στην πλάτη, η οποία εκτείνεται από το κεφάλι μέχρι την ουρά.
- 4301 80 10** **Θαλάσσιων ενυδρίδων ή μυοκαστόρων**
- Το δέρμα της θαλάσσιας ενυδρίδας έχει χρώμα καφέ προς το μαύρο, με μικρό αριθμό άσπρων τριχών, ενώ το τρίχωμά της είναι εξαιρετικά λεπτό αλλά και πολύ γερό συγχρόνως.
- Λόγω του ότι οι μαστοί βρίσκονται στη ράχη του ζώου, το δέρμα της κοιλιάς των μυοκαστόρων είναι σχεδόν το μόνο που χρησιμοποιείται για την κατασκευή γουναρικών, ενώ για τον ίδιο λόγο, η τομή για την προετοιμασία του γουνοδέρματος και την εκδορά του ζώου γίνεται κατά μήκος της ράχης. Το δέρμα έχει χρώμα καφέ προς το μαύρο στην κοιλιά και είναι πιο ανοιχτόχρωμο στη ράχη και στα πλευρά, φέρει δε άφθονες αιχμηρές, σκληρές τρίχες, καθώς και ένα απαλό, πυκνό και εριώδες τρίχωμα.
- 4301 80 50** **Άγριων αιλουροειδών**
- Τα κυριότερα άγρια αιλουροειδή στα οποία αναφέρεται η παρούσα διάκριση είναι ο γατόπαρδος, ο ιαγούαρος, ο λίγκας, ο πάνθηρας (ή η λεοπάρδαλη) και το πούμα.
- 4301 90 00** **Κεφάλια, ουρές, πόδια και άλλα κομμάτια που μπορούν να χρησιμοποιηθούν στην κατασκευή γουνοδερμάτων**
- Η διάκριση αυτή περιλαμβάνει όχι μόνο τα μέρη που αντιστοιχούν σε παραπροϊόντα σφαγίων (κεφάλια, ουρές, πόδια), αλλά και τα αποκόμματα και απορρίμματα κάθε είδους. Τα είδη αυτά χρησιμοποιούνται για την κατασκευή συναρμολογημάτων τα οποία στη συνέχεια χρησιμοποιούνται για την κατασκευή γουναρικών κατώτερης ποιότητας.

4302	Γουνοδέσματα δευασμένα ή κατεργασμένα (στα οποία περιλαμβάνονται και τα κεφάλια, ουρές, πόδια και άλλα κομμάτια, αποκόμματα και απορρίμματα), που δεν έχουν συναρμολογηθεί ή έχουν συναρμολογηθεί (χωρίς προσθήκη άλλων υλών), άλλα από εκείνα της κλάσης 4303
4302 11 00 έως 4302 19 95	Γουνοδέσματα ολόκληρα, έστω και χωρίς κεφάλια, ουρές ή πόδια, που δεν έχουν συναρμολογηθεί Στις διακρίσεις αυτές υπάγονται επίσης τα δέρματα (π.χ. προβάτου) από τα οποία έχουν απλώς αφαιρεθεί το κεφάλι, τα πόδια ή η ουρά, έστω και αν έχουν ευθυγραμμισμένα τα άκρα, και τα οποία δεν είναι κομμένα ούτε αλλιώς σχηματοποιημένα, αλλά έχουν υποστεί δέψη και έχουν βαφτεί, χρησιμοποιούνται δε ιδίως ως χαλιά.
4302 19 41	Από νεογέννητες γροιλανδικές φώκιες (λευκότριχες) ή νοεγέννητες λοφοφόρες φώκιες (κυανότριχες) Βλέπε την επεξηγηματική σημείωση της διάκρισης 4301 70 10.
4302 20 00	Κεφάλια, ουρές, πόδια και άλλα κομμάτια, αποκόμματα και απορρίμματα, που δεν έχουν συναρμολογηθεί Τα «αποκόμματα και απορρίμματα» της διάκρισης αυτής συνίστανται σε αποκόμματα προερχόμενα από την κατασκευή γουνοδεμάτων ή από τη συναρμολόγηση γουνοδεμάτων ή μερών τους υπό μορφή τετραγώνων, ορθογωνίων, τραπεζίων ή σταυρών.
4302 30 10	Δέρματα με την ονομασία «επιμηκυθέντα» Βλέπε τις επεξηγηματικές σημειώσεις του ΕΣ, κλάση 4302, πρώτη παράγραφος, (π), π 2, δεύτερη υποπαράγραφο. Τα λεγόμενα «επιμηκυθέντα» δέρματα μπορούν επίσης: — να έχουν κοπεί διαγωνίως σε πιο στενές ταινίες και να έχουν επανασυναρμολογηθεί κατά την αρχική τους σειρά, — να έχουν κοπεί υπό μορφή σκάλας και επανασυναρμολογηθεί, για να δώσουν ένα πιο μακρύ αλλά και πιο στενό δέρμα.
4302 30 21 έως 4302 30 75	Άλλα Οι διακρίσεις αυτές περιλαμβάνουν κυρίως τα παρακάτω προϊόντα, με την επιφύλαξη ότι δεν φέρουν προσθήκες άλλων υλών: 1. τα προϊόντα που κατασκευάζονται με συρραφή κομματιών, αποκομμάτων και απορριμμάτων υπαγόμενων στη διάκριση 4302 20 00 και τα οποία εμφανίζονται ως φύλλα, σάκοι, τετράγωνα, σταυροί ή υπό άλλες παρόμοιες μορφές 2. τα σώματα (bodies) που προορίζονται για την κατασκευή ζακετών και παλτών από γουναρικά και αποτελούνται συνήθως από τρία διαφορετικά συναρμολογημένα μέρη δερμάτων: το πρώτο, από το οποίο θα κοπεί η πλάτη, έχει μορφή ισοσκελούς τραπεζίου με μεγάλη καμπυλωτή βάση, ενώ τα άλλα δύο, από τα οποία θα κοπούν το μπροστινό μέρος και τα μανίκια, έχουν σχήμα ορθογωνίου.
4302 30 51	Από νεογέννητες γροιλανδικές φώκιες (λευκότριχες) ή νεογέννητες λοφοφόρες φώκιες (κυανότριχες) Βλέπε την επεξηγηματική σημείωση της διάκρισης 4301 70 10.
4303	Ενδύματα, εξαρτήματα της ένδυσης και άλλα είδη από γουνοδέσματα
4303 10 10 και 4303 10 90	Ενδύματα και εξαρτήματα της ένδυσης Βλέπε τη σημείωση 4 του παρόντος κεφαλαίου.

4303 10 10**Από γουνοδέσματα από νεογέννητες γροιλανδικές φώκιες (λευκότριχες) ή νεογέννητες λοφοφόρες φώκιες (κυανότριχες)**

Στη διάκριση αυτή ανήκουν τα ενδύματα και εξαρτήματα της ένδυσης, από δέρματα των διακρίσεων 4302 19 41 ή 4302 30 51.

4303 90 00**Άλλα**

Βλέπε τις επεξηγηματικές σημειώσεις του ΕΣ, κλάση 4303, παράγραφοι 3 και 4.

ΤΜΗΜΑ ΙΧ

ΕΥΛΕΙΑ, ΕΥΛΟΚΑΡΒΟΥΝΑ ΚΑΙ ΤΕΧΝΟΥΡΓΗΜΑΤΑ ΑΠΟ ΕΥΛΟ. ΦΕΛΛΟΣ ΚΑΙ ΤΕΧΝΟΥΡΓΗΜΑΤΑ ΑΠΟ ΦΕΛΛΟ. ΤΕΧΝΟΥΡΓΗΜΑΤΑ ΣΠΑΡΤΟΠΛΕΚΤΙΚΗΣ Ή ΚΑΛΑΘΟΠΟΙΑΣ

ΚΕΦΑΛΑΙΟ 44

ΕΥΛΕΙΑ, ΕΥΛΟΚΑΡΒΟΥΝΑ ΚΑΙ ΤΕΧΝΟΥΡΓΗΜΑΤΑ ΑΠΟ ΕΥΛΟ

- 4401** **Καυσόξυλα σε κυλίνδρους, κούτσουρα, μικρά κλαδιά, δεμάτια ή με παρόμοιες μορφές. Ξυλεία σε πλακίδια ή σε μικρά τεμάχια. Πριονίδια, απορρίμματα και θραύσματα ξύλου, έστω και συσσωματωμένα σε μορφή κούτσουρων, πλίνθων, τροχίσκων ή σε παρόμοιες μορφές**
- 4401 10 00** **Καυσόξυλα σε κυλίνδρους, κούτσουρα, μικρά κλαδιά, δεμάτια ή σε παρόμοιες μορφές**
- Δεν υπάρχει κάποιο ελάχιστο μέγεθος που πρέπει να έχουν οι κύλινδροι και τα κούτσουρα για να μπορούν να θεωρηθούν ως καυσόξυλα. Πράγματι αυτό που διακρίνει τα προϊόντα αυτά από την ξυλεία της κλάσης 4403 είναι η κατάσταση και ο τρόπος παρουσίασής τους (βλέπε σχετικά τις επεξηγηματικές σημειώσεις του ΕΣ, κλάση 4401, εξαίρεση β).
- Η παρούσα διάκριση δεν περιλαμβάνει τα πριονίδια, απορρίμματα και θραύσματα ξύλου, έστω και αν προορίζονται σαφώς για θέρμανση (διακρίσεις 4401 30 10 ή 4401 30 90).
- 4401 21 00** **Ξυλεία σε πλακίδια ή σε μικρά τεμάχια**
- και**
- 4401 22 00** Βλέπε τις επεξηγηματικές σημειώσεις του ΕΣ, κλάση 4401, πρώτη παράγραφος, Β, καθώς επίσης και τις σημειώσεις 1 α και 1 γ του παρόντος κεφαλαίου.
- 4401 30 10** **Πριονίδια, απορρίμματα και θραύσματα ξύλου, έστω και συσσωματωμένα σε μορφή κούτσουρων, πλίνθων, τροχίσκων ή σε παρόμοιες μορφές**
- και**
- 4401 30 90** Βλέπε τις σημειώσεις 1 α και 1 γ του παρόντος κεφαλαίου.
- Οι διακρίσεις αυτές δεν περιλαμβάνουν το ξυλάλευρο, όπως αυτό ορίζεται στη συμπληρωματική σημείωση 1 του παρόντος κεφαλαίου (κλάση 4405 00 00).
- 4403** **Ξυλεία ακατέργαστη, έστω και ξεφλουδισμένη, που της έχει αφαιρεθεί ο σομφός ή ορθογωνισμένη**
- 4403 10 10** **Που έχει υποστεί κατεργασία με βαφή, κρεόζωτο ή άλλα μέσα συντήρησης**
- και**
- 4403 10 90** Βλέπε την επεξηγηματική σημείωση της διάκρισης του ΕΣ 4403 10.
- 4403 10 10** **Στύλοι κωνοφόρων με μήκος από 6 μέχρι και 18 m και περιφέρεια στο χοντρό άκρο πάνω από 45 μέχρι και 90 cm, εμποτισμένοι με πίεση ή άλλο τρόπο, σε οποιονδήποτε βαθμό**
- Η έγχυση διαφόρων υγρών στο ξύλο με ένεση και ο εμποτισμός του με τα υγρά αυτά αποτελούν στην ουσία παραλλαγές της ίδιας κατεργασίας η οποία αποσκοπεί βασικά να εξασφαλίσει καλύτερη συντήρηση του ξύλου (μεγαλύτερη διάρκεια ζωής) ή να του προσδώσει ορισμένες ειδικές ιδιότητες (π.χ. να το κάνει άφλεκτο ή να το προστατεύσει από τον κίνδυνο συρρίκνωσης). Στην προκειμένη περίπτωση η κατεργασία με ένεση υγρών ή με εμποτισμό αποσκοπεί βασικά να εξασφαλίσει τη μακρόχρονη διατήρηση των στύλων από κωνοφόρα δένδρα.
- Η κατεργασία γίνεται είτε με παρατεταμένη εμβάπτιση του ξύλου σε ανοικτούς κάδους που περιέχουν θερμό υγρό, μέσα στο οποίο αφήνονται οι στύλοι μέχρις ότου το υγρό κρυώσει, είτε μέσα σε αυτόκλειστο με επενέργεια κενού ή πίεσης.

Από τα κυριότερα χρησιμοποιούμενα προϊόντα, μπορούν να αναφερθούν οργανικά προϊόντα όπως έλαιο κρεοζώτου, δινιτροφενόλες και δινιτροκρεσόλες.

Εξάλλου, οι στύλοι του παρόντος είδους, βαμμένοι ή βερνικωμένοι, υπάγονται στην κλάση 4403 10 90.

4403 41 00
έως
4403 49 90

Άλλη, των παρακάτω απαριθμούμενων τροπικών ξύλων

Βλέπε την επεξηγηματική σημείωση διακρίσεων τη σχετική με τις ονομασίες τροπικών ξύλων στις γενικές παρατηρήσεις των επεξηγηματικών σημειώσεων του ΕΣ του παρόντος κεφαλαίου. Βλέπε επίσης το παράρτημα των επεξηγηματικών σημειώσεων του ΕΣ του παρόντος κεφαλαίου.

4403 49 20

Οκουμέ

Το οκουμέ προέρχεται σχεδόν αποκλειστικά από τα δάση του Γκαμπόν. Το ξύλο αυτό είναι μαλακό και έχει χρώμα ροζ, ενώ η υφή του είναι ινώδης και να νερά του ακανόνιστα· θυμίζει λίγο το μαόνι αλλά έχει πολύ πιο ανοικτό χρώμα. Το δένδρο δίνει καλά σχηματισμένους κυλινδρικούς κορμούς, εξαιρετικά κατάλληλους για τεμαχισμό και αποφλοίωση, και γ' αυτό χρησιμοποιείται κυρίως για την κατασκευή φύλλων καπλαμά.

4403 99 10

Λεύκας

Ως λεύκας θεωρούνται όλα τα είδη του γένους *Populus*.

Το ξύλο της λεύκας είναι ανοιχτόχρωμο, ελαφρύ και πολύ μαλακό. Χρησιμοποιείται για ξυλουργικές εργασίες (εσωτερικό επίπλων, κιβώτια συσκευασίας), καθώς και για την κατασκευή κόντρα πλακέ. Μετά τα κωνοφόρα είναι η κύρια πηγή κυτταρίνης για την κατασκευή χαρτοπολυτού.

4404

Κλάδοι κατά μήκος σχισμένοι για βαρελοστέφανα. Σχιστά στηρίγματα φυτών. Πάσσαλοι από ξύλο μεγάλοι και μικροί, μυτεροί, απριόνιστοι κατά μήκος. Ξυλεία απλώς χοντροπελεκημένη ή στρογγυλεμένη, όχι όμως κατεργασμένη με τόρνο, ούτε καμπυλωμένη, ούτε με άλλο τρόπο επεξεργασμένη, για ράβδους, ομπρέλες, λαβές εργαλείων ή παρόμοια. Ξυλεία σε σχίζες, λεπίδες, ταινίες και παρόμοια

Η ξυλεία σε σχίζες, λεπίδες, ταινίες και παρόμοια διακρίνεται κυρίως από τα φύλλα καπλαμά της κλάσης 4408 τόσο από τις μικρές της διαστάσεις όσο και από το είδος του χρησιμοποιούμενου ξύλου (πρόκειται συνήθως για μαλακά ξύλα).

4404 20 00

Άλλη από των κωνοφόρων

Στη διάκριση αυτή υπάγονται μεταξύ άλλων, τα ροκανίδια (συνήθως από οξιά ή καρυδιά) που χρησιμοποιούνται για την παρασκευή ξιδιού και τη διαύγαση των υγρών και τα οποία μοιάζουν με περιελιγμένες ταινίες ή λωρίδες ξύλου.

4405 00 00

Ξυλόμαλλο (άχυρο ξύλου). Ξυλάλευρο

Για την ερμηνεία του όρου «ξυλάλευρο» βλέπε τη συμπληρωματική σημείωση 1 του παρόντος κεφαλαίου.

4406

Στροωτήρες ξύλινοι για σιδηροτροχιές ή παρόμοιοι

4406 10 00

Μη εμποτισμένοι

Βλέπε τις επεξηγηματικές σημειώσεις των διακρίσεων του ΕΣ 4406 10 και 4406 90.

4406 90 00	Άλλοι
	Βλέπε τις επεξηγηματικές σημειώσεις των διακρίσεων του ΕΣ 4406 10 και 4406 90.
4407	Ξυλεία προιονισμένη ή πελεκημένη κατά μήκος, κομμένη εγκάρσια ή ξετυλιγμένη, έστω και πλανισμένη, λειασμένη με ελαφρόπετρα ή κολλημένη με δακτυλικό αρμό, πάχους που υπερβαίνει τα 6 mm
	Για την ερμηνεία των όρων «κομμένη εγκάρσια ή ξετυλιγμένη», βλέπε τις επεξηγηματικές σημειώσεις του ΕΣ, κλάση 4408, παράγραφοι 2 και 3.
4407 10 10	Κολλημένη με δακτυλικό αρμό, έστω και πλανισμένη ή λειασμένη με ελαφρόπετρα
	Για την ερμηνεία του όρου «κολλημένη με δακτυλικό αρμό», βλέπε τις επεξηγηματικές σημειώσεις του ΕΣ, γενικές παρατηρήσεις του παρόντος κεφαλαίου, παράγραφος 2, αριθμός 2.
4407 10 31 έως 4407 10 38	Πλανισμένη
	Οι διακρίσεις αυτές δεν περιλαμβάνουν:
	α) τα προιονισμένα ξύλα από τα οποία αφαιρούνται ορισμένες ανωμαλίες με πρόχειρο πλάνισμα που αφήνει ευδιάκριτα τα ίχνη του προιονίου (διακρίσεις 4407 10 71 έως 4407 10 99)
	β) τα κατά μήκος προιονισμένα ξύλα που δεν φέρουν ίχνη προιονίσματος, λαμβανομένων υπόψη των ιδιομορφιών των εν λόγω ξύλων και του βαθμού εξέλιξης των εν λόγω ξύλων και του βαθμού εξέλιξης των τεχνικών μεθόδων κατεργασίας τους. Η απουσία τέτοιων ιχνών είναι αποτέλεσμα κατεργασίας καθαρά επιβοηθητικής του προιονίσματος, απαραίτητος για τεχνικούς λόγους και μη προορισμένης να διευκολύνει τη μεταγενέστερη χρησιμοποίηση των ξύλων μέσω της εξαφάνισης των εν λόγω ιχνών (διακρίσεις 4407 10 71 έως 4407 10 99).
4407 10 91 έως 4407 10 99	Άλλη
	Οι διακρίσεις αυτές δεν περιλαμβάνουν τα πλήρη σετ (δέσμες) σανίδων πάχους μεγαλύτερου των 6 mm οι οποίες προέρχονται από προιονισμένη, κομμένη εγκάρσια ή ξετυλιγμένη ξυλεία, και προορίζονται για τη συναρμολόγηση κιβωτίων και καφαισιών. Τα σετ αυτά κατατάσσονται στην κλάση 4415, ακόμη και όταν λείπουν ορισμένα εξαρτήματα, όπως αυτά που προορίζονται για την ενίσχυση των γωνιών ή των ποδιών. Βλέπε σχετικά και την επεξηγηματική σημείωση της κλάσης 4415.
4407 24 10 έως 4407 29 99	Από τροπική ξυλεία όπως αναφέρεται στην συμπληρωματική σημείωση 2 του κεφαλαίου αυτού
	Βλέπε επίσης την επεξηγηματική σημείωση διακρίσεων του ΕΣ τη σχετική με τις ονομασίες ορισμένων τροπικών ξύλων, η οποία περιλαμβάνεται στις γενικές παρατηρήσεις των επεξηγηματικών σημειώσεων του ΕΣ του παρόντος κεφαλαίου. Βλέπε επίσης το παράρτημα των επεξηγηματικών σημειώσεων του ΕΣ του παρόντος κεφαλαίου.
4408	Φύλλα για επικάλυψη (καπλαμάδες) και φύλλα πολύστρωτα αντικολλητά (κόντρα-πλακέ) (έστω και συγκολλημένα) και άλλη ξυλεία προιονισμένη κατά μήκος, κομμένη εγκάρσια ή ξετυλιγμένη, έστω και πλανισμένη, λειασμένη με ελαφρόπετρα ή κολλημένη με δακτυλικό αρμό, πάχους που δεν υπερβαίνει τα 6 mm
4408 31 11 έως 4408 39 99	Από τροπική ξυλεία όπως, αναφέρεται στην συμπληρωματική σημείωση 1 του κεφαλαίου αυτού:
	Βλέπε επίσης την επεξηγηματική σημείωση διακρίσεων του ΕΣ τη σχετική με τις ονομασίες ορισμένων τροπικών ξύλων, η οποία περιλαμβάνεται στις γενικές παρατηρήσεις των επεξηγηματικών σημειώσεων του ΕΣ του παρόντος κεφαλαίου. Βλέπε επίσης το παράρτημα των επεξηγηματικών σημειώσεων του ΕΣ του παρόντος κεφαλαίου.

- 4409** Ξυλεία (στην οποία περιλαμβάνονται και οι σανίδες και τα πηγάκια για παρκέτα, μη συναρμολογημένα) με καθορισμένη μορφή (με εξοχές-γλωσσίδια, αυλάκια, εντομές, πλαγιτομές, αρμούς σε σχήμα V, γλυφές, στρογγυλεμένη ή παρόμοια) σ'όλο το μήκος μιας ή περισσότερων από τις πλάγιες πλευρές ή επιφάνειες, έστω και πλανισμένη, λειασμένη με ελαφρόπετρα ή κολλημένη με δακτυλικό αρμό
- 4409 10 11 και 4409 10 19** Πήγες από απλό ξύλο ή με γλυφές, για έπιπλα, πλαίσια, εσωτερικό διάκοσμο, ηλεκτρικούς αγωγούς και παρόμοια
- Βλέπε τις επεξηγηματικές σημειώσεις του ΕΣ, κλάση 4409, αριθμός 4.
- Δεν περιλαμβάνονται στις διακρίσεις αυτές τα ξύλα με γλυφές (κυμάτια) που λαμβάνονται με επίθεση κυματίου σε άλλο κυμάτιο ή σε απλό ξύλο (κλάση 4418 ή 4421).
- 4409 10 90** Άλλα
- Στη διάκριση αυτή υπάγονται μεταξύ άλλων:
1. οι λεπτές ξύλινες βέργες και τα ξύλινα σφαιρίδια για καβίλιες, που περιγράφονται στις επεξηγηματικές σημειώσεις του ΕΣ, κλάση 4409, παράγραφος 5, αριθμός 5·
 2. οι καθορισμένου σχήματος σανίδες και πηγάκια για παρκέτα [π.χ. με αυλακώσεις και εξοχές (γλωσσίδια)].
- Οι σανίδες και τα πηγάκια που έχουν απλώς πλανισθεί, λειανθεί με ελαφρόπετρα ή ενωθεί στα άκρα με αρμό σχήματος δακτύλου, π.χ. υπάγονται στην κλάση 4407 ή 4408. Εξάλλου, οι απλές επικολλητές (πλακέ) και οι πολύστρωτες αντικολλητές (κόντρα πλακέ) σανίδες και πηγάκια κατατάσσονται στην κλάση 4412.
- 4409 20 11 και 4409 20 19** Πήγες από απλό ξύλο ή με γλυφές, για έπιπλα, πλαίσια, εσωτερικό διάκοσμο, ηλεκτρικούς αγωγούς και παρόμοια
- Βλέπε την επεξηγηματική σημείωση των διακρίσεων 4409 10 11 και 4409 10 19.
- 4409 20 91 και 4409 20 99** Άλλα
- Βλέπε την επεξηγηματική σημείωση της διάκρισης 4409 10 90.
- 4410** Πλάκες-διαφράγματα από μικρά τεμάχια και παρόμοιες πλάκες-διαφράγματα από ξύλο ή άλλες ξυλώδεις ύλες, έστω και συσσωματωμένες με ρητίνες ή άλλες οργανικές συνδετικές ύλες
- 4410 19 30** Καλυμμένες με πλάκες ή φύλλα διακοσμητικά απανωτά που παίρνονται με υψηλή πίεση
- Υπάγονται στη διάκριση αυτή οι πλάκες-διαφράγματα από μικρά τεμάχια και παρόμοιες πλάκες-διαφράγματα από ξύλο οι οποίες είναι επενδυμένες με ύλες της διάκρισης 3921 90 41.
- 4410 19 90** Άλλες
- Στη διάκριση αυτή ανήκουν π.χ. οι πλάκες, οι οποίες είναι επενδυμένες με πλαστικά υλικά, χρώματα, χαρτί, υφαντικά υλικά ή και με μέταλλο, εκτός από αυτές που αναφέρονται στις διακρίσεις 4410 19 30 ή 4410 19 50.
- 4410 90 00** Από άλλες ξυλώδεις ύλες
- Από τις διαφορετικές από το ξύλο ξυλώδεις ύλες για τις οποίες γίνεται λόγος εδώ, μπορούν να αναφερθούν η βαγάση, το μπαμπού, το άχυρο δημητριακών, καθώς επίσης και τα απορρίμματα λιναριού ή κάνναβης.
- 4411** Πλάκες-διαφράγματα από ίνες ξύλου ή άλλες ξυλώδεις ύλες, έστω και συσσωματωμένες με ρητίνες ή άλλα οργανικά συνδετικά
- 4411 11 00** Μη επεξεργασμένες μηχανικά ούτε με επιφανειακή επικάλυψη
- Βλέπε την επεξηγηματική σημείωση των διακρίσεων του ΕΣ 4411 11, 4411 21, 4411 31 και 4411 91.

- 4411 21 00 Μη επεξεργασμένες μηχανικά ούτε με επιφανειακή επικάλυψη**
 Βλέπε την επεξηγηματική σημείωση των διακρίσεων του ΕΣ 4411 11, 4411 21, 4411 31 και 4411 91.
- 4411 31 00 Μη επεξεργασμένες μηχανικά ούτε με επιφανειακή επικάλυψη**
 Βλέπε την επεξηγηματική σημείωση των διακρίσεων του ΕΣ 4411 11, 4411 21, 4411 31 και 4411 91.
- 4411 91 00 Μη επεξεργασμένες μηχανικά ούτε με επιφανειακή επικάλυψη**
 Βλέπε την επεξηγηματική σημείωση των διακρίσεων του ΕΣ 4411 11, 4411 21, 4411 31 και 4411 91.
- 4412 Ξυλεία σε φύλλα πολύστρωτα αντικολλητά (κόντρα-πλακέ), ξυλεία σε φύλλα επικολλητά απλά και παρόμοια ξυλεία σε απανωτά φύλλα**
 Η ξυλεία από φύλλα πολύστρωτα αντικολλητά (κόντρα πλακέ), η οποία παράγεται από κωνοφόρα δένδρα, παρουσιάζει συχνά ελαττώματα (π.χ. κοιλότητες) στο εξωτερικό φύλλο, τα οποία αποκαθίστανται κατά τη μέθοδο κατεργασίας δια της ένθεσης ξύλου, της χρήσης πλαστικών μειγμάτων πλήρωσης ή με άλλες μεθόδους.
 Τα εν λόγω υλικά πλήρωσης δεν θεωρούνται πρόσθετες ουσίες και δεν προσδίδουν στην ξυλεία από φύλλα πολύστρωτα αντικολλητά την ιδιότητα ειδών άλλων κλάσεων.
 Η ξυλεία από φύλλα πολύστρωτα αντικολλητά που υπάγεται στην παρούσα κλάση είναι δυνατό να είναι μη λειασμένη με ελαφρόπετρα ή να έχει υποστεί περαιτέρω κατεργασία δια της λείανσης με ελαφρόπετρα. Ο όρος «μη λειασμένη με ελαφρόπετρα» συμπεριλαμβάνει την έννοια της «κατά τόπους λείανσης με ελαφρόπετρα»· σκοπός της κατά τόπους λείανσης του εξωτερικού φύλλου με ελαφρόπετρα είναι απλώς και μόνο η αποκατάσταση ανωμαλιών που οφείλονται σε επισκευές των τοιχωμάτων, έμφραξη πόρων ή πλήρωση.
 Βλέπε επίσης τις επεξηγηματικές σημειώσεις του ΕΣ στις διακρίσεις 4412 13, 4412 14 και 4412 19.
- 4412 22 91 Με ψυχή από χοντροειδείς σανίδες, μικρές σανίδες συγκολλημένες ή ξύλινα ελάσματα συγκολλημένα**
 Για την ερμηνεία των όρων «με ψυχή από χοντροειδείς σανίδες», «με ψυχή από μικρές συγκολλημένες σανίδες», «με ψυχή από συγκολλημένα ξύλινα ελάσματα», βλέπε τις επεξηγηματικές σημειώσεις του ΕΣ, κλάση 4412, παράγραφος 1, αριθμός 3, πρώτη περίπτωση.
- 4412 29 20 Με ψυχή από χοντροειδείς σανίδες, μικρές σανίδες συγκολλημένες ή ξύλινα ελάσματα συγκολλημένα**
 Για την ερμηνεία των όρων «με ψυχή από χοντροειδείς σανίδες», «με ψυχή από μικρές συγκολλημένες σανίδες», «με ψυχή από συγκολλημένα ξύλινα ελάσματα», βλέπε τις επεξηγηματικές σημειώσεις του ΕΣ, κλάση 4412, παράγραφος 1, αριθμός 3, πρώτη περίπτωση.
- 4412 92 91 Με ψυχή από χοντροειδείς σανίδες, μικρές σανίδες συγκολλημένες ή ξύλινα ελάσματα συγκολλημένα**
 Για την ερμηνεία των όρων «με ψυχή από χοντροειδείς σανίδες», «με ψυχή από μικρές συγκολλημένες σανίδες», «με ψυχή από συγκολλημένα ξύλινα ελάσματα», βλέπε τις επεξηγηματικές σημειώσεις του ΕΣ, κλάση 4412, παράγραφος 1, αριθμός 3, πρώτη περίπτωση.
- 4412 99 20 Με ψυχή από χοντροειδείς σανίδες, μικρές σανίδες συγκολλημένες ή ξύλινα ελάσματα συγκολλημένα**
 Για την ερμηνεία των όρων «με ψυχή από χοντροειδείς σανίδες», «με ψυχή από μικρές συγκολλημένες σανίδες», «με ψυχή από συγκολλημένα ξύλινα ελάσματα», βλέπε τις επεξηγηματικές σημειώσεις του ΕΣ, κλάση 4412, παράγραφος 1, αριθμός 3, πρώτη περίπτωση.
- 4413 00 00 Ξυλεία με την ονομασία «πυκνωμένη», σε όγκους, σανίδες, λεπίδες ή είδη καθορισμένης μορφής**
 Η συχνότερα υποβαλλόμενη σε «πύκνωση» ξυλεία είναι η προερχόμενη από οξιά, καρπινό (γαύρο), ψευδακακία και έλατο.

- 4415** **Κιβώτια κάθε μεγέθους, καφάσια, κύλινδροι και παρόμοια είδη συσκευασίας από ξύλο. Τύμπανα (τροχίσκοι) για καλώδια από ξύλο. Παλέτες απλές, παλέτες-κιβώτια και άλλες επίπεδες επιφάνειες για τη φόρτωση, από ξύλο. Στεφάνια παλετών από ξύλο**
- 4415 10 10** **Κιβώτια κάθε μεγέθους, καφάσια, κύλινδροι και παρόμοια είδη συσκευασίας**
- Η διάκριση αυτή περιλαμβάνει τα πλήρη σετ σανίδων — μη συναρμολογημένα — από προιονισμένο, τεμαχισμένο ή εκτυλιγμένο ξύλο, τα οποία προορίζονται για την κατασκευή κιβωτίων, καφασιών κ.λπ. και εισάγονται με μία και μόνη αποστολή, έστω και αν οι βάσεις, οι πλευρές, τα καπάκια και οι διατάξεις για το κλείσιμο των κιβωτίων κ.λπ. είναι συγκεντρωμένα σε σετ.
- Αντίθετα, τα μη πλήρη σετ κατατάσσονται ως εξής:
1. τα συναρμολογημένα μέρη του υλικού συσκευασίας, όπως οι πάτοι, τα καπάκια κ.λπ. που είναι κατασκευασμένα από σανίδες προιονισμένου, τεμαχισμένου ή αποφλοιωμένου ξύλου, καρφωμένες ή συναρμολογημένες με οποιονδήποτε άλλο τρόπο, υπάγονται στη διάκριση 4421 90 99·
 2. οι μη συναρμολογημένες σανίδες ακολουθούν τη δική τους κατάταξη (π.χ. κλάσεις 4407 ή 4408).
- Βλέπε επίσης τις επεξηγηματικές σημειώσεις του ΕΣ, κλάση 4415, μέρος I.
- 4415 10 90** **Τύμπανα (τροχίσκοι) για καλώδια**
- Βλέπε τις επεξηγηματικές σημειώσεις του ΕΣ, κλάση 4415, μέρος II.
- 4415 20 20 και 4415 20 90** **Παλέτες απλές, παλέτες-κιβώτια και άλλες επίπεδες επιφάνειες για τη φόρτωση, στεφάνια παλετών**
- Βλέπε τις επεξηγηματικές σημειώσεις του ΕΣ, κλάση 4415, μέρος III και IV.
- 4416 00** **Βαρέλια, κάδοι, μαστέλα και άλλα τεχνουργήματα βαρελοποιίας και τα μέρη τους, από ξύλο, στα οποία περιλαμβάνονται και οι δούγες**
- Τα βαρέλια είναι λίγο πολύ διογκωμένα στη μέση και έχουν κατ'αρχήν δύο πάτους. Αντίθετα, οι κάδοι και τα μαστέλα έχουν γενικά έναν μόνο πάτο, αλλά μπορούν να έχουν και κινητά καπάκια.
- 4416 00 10** **Δούγες, έστω και προιονισμένες και στις δύο κύριες επιφάνειες, αλλά όχι αλλιώς επεξεργασμένες**
- Βλέπε τις επεξηγηματικές σημειώσεις του ΕΣ, κλάση 4416, παράγραφος 5. Οι δούγες κατασκευάζονται κυρίως από ξύλο καστανιάς ή βελανιδιάς.
- 4416 00 90** **Άλλα**
- Στη διάκριση αυτή υπάγονται κυρίως τα πλαϊνά και οι πάτοι βαρελιών.
- Οι βαρελοσανίδες για τα πλαϊνά βαρελιών είναι πλανισμένες σανίδες, τοξοειδούς λίγο πολύ διατομής, οι οποίες λεπτύνονται ή λοξοτομούνται σε ένα τουλάχιστον από τα άκρα τους, φέρουν δε αυλάκωση που ονομάζεται «γλυφίδα» ή «ολκός» και προορίζεται να επιτρέψει τη συναρμολόγηση.
- Οι βαρελοσανίδες για πάτους βαρελιών κόβονται σε κύκλους επιθυμητής περιφέρειας και λοξοτομούνται και από τις δύο πλευρές ώστε να καταστεί δυνατή η έκθεσή τους στη γραμμή των παραπάνω «γλυφίδων» ή «ολκών».

- 4417 00** **Εργαλεία, σκελετοί και λαβές εργαλείων, σκελετοί για ψήκτρες, λαβές για σκούπες ή ψήκτρες από ξύλο. Καλούπια, καλαπόδια και τανυτήρες για υποδήματα από ξύλο**
- Βλέπε τη σημείωση 5 του παρόντος κεφαλαίου.
- 4417 00 90** **Άλλα**
- Η διάκριση αυτή περιλαμβάνει μεταξύ άλλων τις λαβές πινέλων βαφής και πινέλων ξυρίσματος.
- 4418** **Τεχνουργήματα ξυλουργικής και τεμάχια σκελετών για οικοδομές, στα οποία περιλαμβάνονται και οι κυψελώδεις πλάκες-διαφράγματα, οι πλάκες για παρκέτα και τα πέταυρα (shingles και shakes) από ξύλο**
- 4418 20 10** **Πόρτες και τα πλαίσιά τους, περβάζια και κατώφλια**
έως
4418 20 80
- Υπάγονται, π.χ., στις διακρίσεις οι πλάκες με παχειά ψύξη, από ξυλεία σε φύλλα απανωτά υπό τον όρο ότι έχουν υποστεί κατεργασίες που τις καθιστούν αποκλειστικά χρησιμοποιήσιμες ως πόρτες (που παρουσιάζουν, π.χ., κοιλότητες για χειρολαβές, κλειδαριές ή μεντεσέδες).
- Δεν υπάγονται στις διακρίσεις αυτές οι ακατέργαστες πλάκες, που ονομάζονται επίσης «απαρχές πορτών με παχειά ψυχή» έστω και αν τα άκρα τους (κατά μήκος ή πλάτος) είναι σε φύλλα επικολητά (κλάση 4412).
- 4418 30 10** **Πλάκες-διαφράγματα για παρκέτα**
έως
4418 30 99
- Οι πλάκες για παρκέτα περιλαμβάνουν τη λεγόμενη επιφάνεια επαφής που αποτελείται από ράβδους, φρίζες, σανίδες κ.λπ. συναρμολογημένες πάνω σε μία βάση από ξύλο, συσσωματωμένο ξύλο, χαρτί, πλαστικές ύλες, φελλό, κ.λπ.
- 4418 30 10** **Για παρκέτα μωσαϊκά**
- Οι πλάκες για μωσαϊκά παρκέτα είναι προκατασκευασμένα στοιχεία, που αποτελούνται από έναν ορισμένο αριθμό τετραγώνων ή ορθογώνιων μερών ανάμεσα στα οποία ενδέχεται να υπάρχουν κύβοι. Οι λεπτοί πήγεις τοποθετούνται σύμφωνα με ένα ορισμένο σχέδιο που μοιάζει είτε με σκακιέρα είτε με την πλεκτή βάση καλαθιού ή με κατάστρωμα καραβιού (βλέπε παρακάτω παραδείγματα).

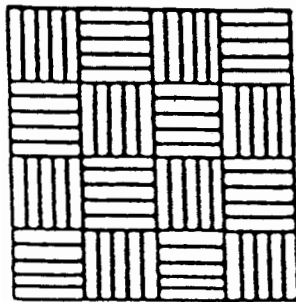

ελαλιΨσα

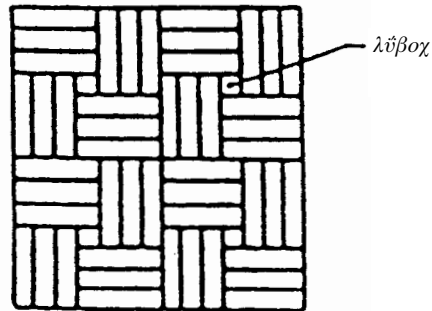

ιμελλά βΐσθ λαμανιοϋ

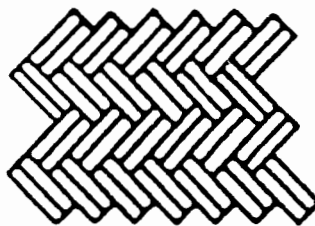

ταΐστςφνα πμοέω

4418 40 00

Ξυλότυποι για το σκυρόδεμα

Οι ξυλότυποι της διάκρισης αυτής είναι συναρμογές που χρησιμοποιούνται για κάθε είδους εργασίες σκυροδέματος (π.χ. για θεμελιώσεις, τοίχους, δάπεδα, κολώνες, στύλους, πασσάλους, στοιχεία σηραγών κ.λπ.).

Γενικά οι ξυλότυποι κατασκευάζονται από ρητινούχο ξυλεία (σανίδες, δοκοί κ.λπ.). Εντούτοις, δεν υπάγονται στην παρούσα διάκριση οι πλάκες-διαφράγματα που κατασκευάζονται από ξυλεία σε φύλλα πολύστρωτα αντικολλητά (κόντρα-πλακέ) (για τη λήψη λείων επιφανειών), έστω και εάν είναι επιχρισμένοι στη μία ή και στις δύο όψεις τους ή ακόμη εάν η χρησιμοποιήσή τους, ως ξυλότυποι για το σκυρόδεμα, δεν αμφισβητείται (κλάση 4412).

4418 50 00

Πέταυρα (shingles και shakes)

Βλέπε τις επεξηγηματικές σημειώσεις του ΕΣ, κλάση 4418, παράγραφοι 6 και 7.

4418 90 10

Από επικολητή ξυλεία

Βλέπε τις επεξηγηματικές σημειώσεις του ΕΣ στην κλάση 4418, τρίτη παράγραφος.

4418 90 90

Άλλα

Στη διάκριση αυτή υπάγονται κυρίως οι ξύλινες κυψελοειδείς πλάκες που περιγράφονται στις επεξηγηματικές σημειώσεις του ΕΣ, κλάση 4418, παράγραφος 4.

4420

Ξυλεία με ενσωματωμένες ψηφίδες και ξυλεία με κολλημένα διακοσμητικά στοιχεία. Μικρά κιβώτια, θήκες για τιμαλφή και θήκες για κοσμήματα ή χρυσαφικά και παρόμοια τεχνουργήματα, από ξύλο. Αγαλματάκια και άλλα είδη στολισμού, από ξύλο. Είδη επιπλώσεως, από ξύλο, που δεν υπάγονται στο κεφάλαιο 94

4420 90 11

και

4420 90 19

Ξυλεία με ενσωματωμένες ψηφίδες και ξυλεία με κολλημένα διακοσμητικά στοιχεία

Οι διακρίσεις αυτές καλύπτουν τις πλάκες που αποτελούνται από ξύλα με ενσωματωμένες ψηφίδες ή με κολλημένα διακοσμητικά στοιχεία.

Η κατά κυριολεξία κατασκευή ψηφιδωτών συνίσταται συνήθως στην επικόλληση λεπτών κομματιών ξύλου ή άλλων υλικών (κοινών μετάλλων, κοχυλιών, ελεφαντόδοντου κ.λπ.) σε ξύλινο υπόθεμα για διακοσμητικούς σκοπούς.

4421

Άλλα τεχνουργήματα από ξύλο

4421 90 10

Καρούλια κάθε είδους, για κλωστήρια και υφαντήρια και για κλωστές ραπτικής και παρόμοια είδη, από ξύλο τορνευτό

Βλέπε τις επεξηγηματικές σημειώσεις του ΕΣ, κλάση 4421, παράγραφος 3, αριθμός 1.

4421 90 50

Ξυλεία προετοιμασμένη για σπίρτα. Ξυλόπροκες υποδηματοποιίας

Βλέπε τις επεξηγηματικές σημειώσεις του ΕΣ, κλάση 4421, παράγραφος 3, αριθμοί 5 και 6.

4421 90 99

Άλλα

Στη διάκριση αυτή υπάγονται κυρίως:

1. οι συναρμογές σανίδων που αποτελούν μέρος ξύλινων κιβωτίων συσκευασίας (καπάκια κ.λπ.)·
2. οι ξύλινες εταζέρες, έστω και μη συναρμολογημένες, εφόσον δεν έχουν χαρακτήρα επίπλων·
3. οι περιφράξεις κήπων κ.λπ. που κατασκευάζονται από καφασωτό που καρφώνεται σταυροειδώς και στη συνέχεια τεντώνεται (σύστημα φουσαρμόνιας)·
4. τα μυτερά ξυλάκια για σουβλάκια και παρόμοια μυτερά ραβδίδια διαφόρων τύπων που χρησιμοποιούνται για την παρουσίαση ορισμένων φαγητών (ρέγγα ρολό κ.λπ.)·

ΚΕΦΑΛΑΙΟ 45

ΦΕΛΛΟΣ ΚΑΙ ΤΕΧΝΟΥΡΓΗΜΑΤΑ ΑΠΟ ΦΕΛΛΟ

- 4501** Φελλός φυσικός ακατέργαστος ή απλώς παρασκευασμένος. Απορρίμματα από φελλό. Φελλός σε θραύσματα, κόκκους ή σκόνη
- 4501 10 00** Φελλός φυσικός ακατέργαστος ή απλώς παρασκευασμένος
Βλέπε τις επεξηγηματικές σημειώσεις του ΕΣ, κλάση 4501, αριθμός 1.
- 4501 90 00** Άλλα
Βλέπε τις επεξηγηματικές σημειώσεις του ΕΣ, κλάση 4501, αριθμοί 2 και 3.
- 4502 00 00** Φελλός φυσικός που του έχει αφαιρεθεί η εξωτερική κρούστα ή απλώς τετραγωνισμένος, ή σε κύβους, πλάκες, φύλλα ή ταινίες με σχήμα τετράγωνο ή ορθογώνιο (στον οποίο περιλαμβάνονται και τα ημιτελή προϊόντα με έντονες γωνίες για πώματα)
Στη διάκριση αυτή υπάγονται κυρίως οι επενδύσεις τοίχου, σε ρόλλους, που αποτελούνται από φυσικό φελλό μικρού πάχους, κολλημένο σε υπόθεμα από χαρτί.
- 4503** Τεχνουργήματα από φυσικό φελλό
- 4503 10 10** Πώματα
και
4503 10 90 Βλέπε την επεξηγηματική σημείωση της διάκρισης του ΕΣ, 4503 10.
- 4504** Φελλός συσσωματωμένος (με ή χωρίς συνδετική ουσία) και τεχνουργήματα από συσσωματωμένο φελλό
- 4504 10 11** Για αφρώδεις οίνους, έστω και με δίσκους από φυσικό φελλό

Η διάκριση αυτή περιλαμβάνει τα κυλινδρικά πώματα τα οποία προορίζονται για τον ποματισμό των φιαλών αφρώδους οίνου. Η διάμετρος τους είναι αρκετά μεγαλύτερη από τη διάμετρο του λαιμού της φιάλης και, έτσι, υφίστανται ισχυρή συμπίεση όταν τοποθετούνται στη φιάλη. Μετά τη χρήση τους (δηλαδή όταν αφαιρείται το πώμα από τη φιάλη), τα πώματα παίρνουν τη μορφή που παρουσιάζεται στα αντίστοιχα σχήματα των επεξηγηματικών σημειώσεων της διάκρισης 2204 21 10.

Τα πώματα αυτά, για φιάλες αφρώδους οίνου, αποτελούνται συχνά από ένα επάνω μέρος από συσσωματωμένο φελλό και από ένα κάτω μέρος (το μέρος εκείνο που έρχεται σε επαφή με τον αφρώδη οίνο) από φυσικό φελλό:



4504 10 19**Άλλα**

Η διάκριση αυτή περιλαμβάνει τα κυλινδρικά πώματα από συσσωματωμένο φελλό που χρησιμοποιούνται για τον πωματισμό φιαλών, εκτός των φιαλών αφρώδους οίνου.

Από τη διάκριση αυτή εξαιρούνται οι δίσκοι από φελλό μικρού πάχους οι οποίοι εξασφαλίζουν τη στεγανότητα των στεμματόμορφων πωμάτων των φιαλών (διακρίσεις 4504 10 91 και 4504 10 99).

4504 10 91**Άλλα**

και

4504 10 99

Οι διακρίσεις αυτές περιλαμβάνουν επίσης τους δίσκους από συσσωματωμένο φελλό οι οποίοι τοποθετούνται στα στεμματόμορφα πώματα.

4504 90 91**Πώματα**

Η διάκριση αυτή περιλαμβάνει τα πώματα από συσσωματωμένο φελλό με σχήματα εκτός του κυλινδρικού. Μπορούν, για παράδειγμα, να έχουν κωνικό σχήμα ή να έχουν μία τρύπα στο κέντρο τους.

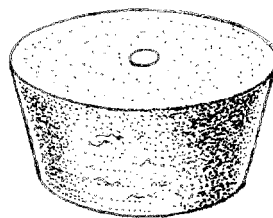

ΚΕΦΑΛΑΙΟ 46

ΤΕΧΝΟΥΡΓΗΜΑΤΑ ΣΠΑΡΤΟΠΛΕΚΤΙΚΗΣ ΚΑΙ ΚΑΛΑΘΟΠΟΙΑΣ

4601

Πλεξούδες και παρόμοια είδη από πλεκτικές ύλες, έστω και συναρμολογημένα σε ταινίες. Πλεκτικές ύλες, πλεξούδες και παρόμοια είδη από πλεκτικές ύλες, υφασμένες ή παραλληλισμένες επίπεδα, έστω και τελειωμένα (π.χ. ψάθες, ψάθες για τον καθαρισμό των υποδημάτων και ψάθες με ενδιάμεσα κενά για την ξήρανση των καρπών κ.λπ.)

4601 10 10

Από φυτικές ύλες μη κλωστοποιημένες

Η διάκριση αυτή περιλαμβάνει τις πλεξούδες και τα παρόμοια είδη από μη κλωστοποιημένες φυτικές ύλες, όπως είναι η ψάθα, οι βέργες λυγαριάς ή ιτιάς, τα βούρλα, τα καλάμια, τα ινδικά καλάμια (ραττάν), τα μπαμπού, οι ταινίες ξύλου (πλαναδούρες), τα πολύ λεπτά και επιμήκη τεμάχια ξύλου, οι λωρίδες φυτικών ινών και φλοιών (π.χ. ράφια και λωρίδες ξύλου).

Περιλαμβάνονται επίσης στη διάκριση αυτή οι πλεξούδες και τα παρόμοια είδη από φυτικές υφαντικές ίνες που δεν έχουν υποβληθεί σε καμία κατεργασία νηματοποίησης, όπως είναι η κάνναβη, η γιούτα, το λινάρι, το αλφάιο ή μακροχλόη (σπάρτο) και η αλόη.

Βλέπε επίσης τις επεξηγηματικές σημειώσεις του ΕΣ, γενικές παρατηρήσεις του κεφαλαίου 46, παράγραφος 1, αριθμοί 1 και 2.

4601 10 90

Άλλα

Η διάκριση αυτή περιλαμβάνει κυρίως τις πλεξούδες και τα παρόμοια είδη τα κατασκευασμένα από τις ύλες τις αναφερόμενες στις επεξηγηματικές σημειώσεις του ΕΣ, γενικές παρατηρήσεις του κεφαλαίου 46, παράγραφος 1, αριθμοί 3 έως 5.

4601 20 10
και
4601 20 90

Ψάθες, ψάθες για τον καθαρισμό των υποδημάτων και ψάθες-πλέγματα για την ξήρανση των καρπών κ.λπ., από φυτικές ύλες

Οι διακρίσεις αυτές περιλαμβάνουν:

1. τις χονδροειδείς ψάθες από πλεκτικές ύλες προερχόμενες από το ομώνυμο φυτό οι οποίες υφαινούνται ή συναρμολογούνται σε παράλληλες κοτσίδες επίπεδου σχήματος, όπως είναι οι ψάθες προστασίας που χρησιμοποιούνται στη φυτοκομία·
2. τις κινέζικες ψάθες, καθώς και τις ψάθες που κατασκευάζονται με τον ίδιο τρόπο και χρησιμοποιούνται για τους ίδιους σκοπούς.

Ως κινέζικες, νοούνται οι ψάθες που κατασκευάζονται απευθείας από στελέχη ή λωρίδες φυτών της οικογένειας των κυπεριδοειδών (*Lepironia mucronata*). Παρουσιάζονται ακατέργαστες ή βαμμένες (συνήθως κόκκινες). Οι ψάθες αυτές υφαινούνται: ο στήμονας που ενώνει τα στελέχη ή τις φυτικές λωρίδες αποτελείται από σπάγγους ή νήματα που χωρίζονται μεταξύ τους με μεγάλα διαστήματα. Συνήθως οι ψάθες κατασκευάζονται χωριστά (ανά τεμάχιο), μπορούν δε να φέρουν ή όχι στα άκρα μία λωρίδα (μπορντούρα) από υφαντική ύλη· συχνά οι εν λόγω ψάθες αποστέλλονται από τη χώρα καταγωγής σε ρόλους που αποτελούνται από έναν ορισμένο αριθμό ψαθών που είναι ραμμένες άκρο προς άκρο·

3. τα χονδροειδή ψάθινα χαλάκια για το σκούπισμα των ποδιών, τα παρόμοια με εκείνα που χρησιμοποιούνται στη φυτοκομία·
4. τα πλέγματα [π.χ. από ψάθα ή από καλάμι (καλαμωτές)], τα οποία χρησιμοποιούνται συνήθως όπως οι χονδροειδείς ψάθες που περιγράφηκαν παραπάνω, αλλά μπορούν να χρησιμοποιηθούν επίσης και για την κατασκευή φρακτών ή διαδρόμων.

4602

Τεχνουργήματα καλαθοποιίας που κατασκευάζονται απευθείας σε καθορισμένη μορφή από πλεκτικές ύλες ή κατασκευάζονται με τη βοήθεια ειδών της κλάσης 4601. Τεχνουργήματα από φυτικούς σπόγγους (λούφα)

4602 10 10**Πλέγματα για φιάλες που χρησιμοποιούνται για συσκευασία ή προστασία**

Βλέπε τις επεξηγηματικές σημειώσεις του ΕΣ, κλάση 4602, παράγραφος 2, αριθμός 8.

4602 10 99**Άλλα**

Υπάγονται στη διάκριση αυτή:

1. Τα τεχνουργήματα από φυτικές ύλες που αναφέρονται στις επεξηγηματικές σημειώσεις του ΕΣ, κλάση 4602, πρώτη παράγραφος, αριθμός 2 π.χ. τα χαλιά που αποτελούνται από μικρές ψάθες της διάκρισης 4601 20, ενωμένες μεταξύ τους.
2. Τα τεχνουργήματα από λούφα. Η λούφα ή ζούφα (**Zouffa** ή **Loofah**), που ονομάζεται επίσης φυτικό σφουγγάρι κατατάσσεται στη διάκριση 1404 90 00, αποτελείται από τον κυτταρικό ιστό ενός εξωτικού είδους κολοκυθιάς (*Luffa cylindrica*).

ΤΜΗΜΑ Χ

ΠΟΛΤΟΙ ΑΠΟ ΞΥΛΟ Ή ΑΠΟ ΑΛΛΕΣ ΚΥΤΤΑΡΙΝΙΚΕΣ ΙΝΩΔΕΙΣ ΥΛΕΣ. ΧΑΡΤΙ Ή ΧΑΡΤΟΝΙ ΓΙΑ ΑΝΑΚΥΚΛΩΣΗ (ΑΠΟΡΡΙΜΜΑΤΑ ΚΑΙ ΑΠΟΚΟΜΜΑΤΑ). ΧΑΡΤΙ ΚΑΙ ΟΙ ΕΦΑΡΜΟΓΕΣ ΤΟΥ

ΚΕΦΑΛΑΙΟ 47

ΠΟΛΤΟΙ ΑΠΟ ΞΥΛΟ Ή ΑΠΟ ΑΛΛΕΣ ΚΥΤΤΑΡΙΝΙΚΕΣ ΙΝΩΔΕΙΣ ΥΛΕΣ. ΧΑΡΤΙ Ή ΧΑΡΤΟΝΙ ΓΙΑ ΑΝΑΚΥΚΛΩΣΗ (ΑΠΟΡΡΙΜΜΑΤΑ ΚΑΙ ΑΠΟΚΟΜΜΑΤΑ)**Γενικές παρατηρήσεις**

Όσον αφορά την ερμηνεία των όρων «ημιλευκασμένοι ή λευκασμένοι», βλέπε τις επεξηγηματικές σημειώσεις του ΕΣ, γενικές παρατηρήσεις του παρόντος κεφαλαίου, παράγραφος 4.

Ένας πολτός θεωρείται ως ημιλευκασμένος ή λευκασμένος αν, μετά την παρασκευή του, έχει υποβληθεί σε λιγότερο ή περισσότερο προχωρημένη επεξεργασία που αποσκοπεί να αυξήσει τη λευκότητά (φωτεινότητά) του, κυρίως με εξουδετέρωση ή με λιγότερο ή περισσότερο έντονο μετασχηματισμό των υλών που χρωματίζουν τον πολτό ή ακόμη και με απλή προσθήκη παραγόντων φθορισμού.

4701 00 Μηχανικοί πολτοί από ξύλο**4701 00 10 Θερμομηχανικοί πολτοί από ξύλο**

Βλέπε τις επεξηγηματικές σημειώσεις του ΕΣ, κλάση 4701, παράγραφος 4, τελευταία παράγραφος.

4701 00 90 Άλλοι

Βλέπε τις επεξηγηματικές σημειώσεις του ΕΣ, κλάση 4701, παράγραφος 4, τρεις πρώτες υποπαράγραφοι.

4703 Χημικοί πολτοί από ξύλο, με ανθρακικό νάτριο (σόδα) ή θειικό άλας, άλλοι από τους πολτούς για διάλυση

Βλέπε τη σημείωση 1 του παρόντος κεφαλαίου.

4703 11 00 Κωνοφόρων

Στη διάκριση αυτή υπάγονται κυρίως οι πολτοί που λαμβάνονται από πεύκο, έλατο ή ερυθρελάτη (πικέα).

4703 19 00 Άλλοι από των κωνοφόρων

Οι πολτοί της παρούσας διάκρισης προέρχονται από ξύλο λεύκας ή κερκίδας, αλλά και από πιο σκληρά ξύλα όπως είναι η οξιά, η καστανιά, ο ευκάλυπτος και ορισμένα τροπικά ξύλα. Οι ίνες των πολτών αυτών είναι γενικά πιο μικρές από τις ίνες των πολτών κωνοφόρων.

4703 21 00 Κωνοφόρων

Βλέπε την επεξηγηματική σημείωση της διάκρισης 4703 11 00.

4703 29 00 Άλλοι από των κωνοφόρων

Βλέπε την επεξηγηματική σημείωση της διάκρισης 4703 19 00.

- 4704 Χημικοί πολτοί από ξύλο, διθειώδες άλας, άλλοι από τους πολτούς για διάλυση**
- Οι επεξηγηματικές σημειώσεις της κλάσης 4703 και των διακρίσεων της εφαρμόζονται αναλογικά.
- 4706 Πολτοί ινών προερχόμενοι από ανακυκλωμένο χαρτί ή χαρτόνι (απορρίμματα και αποκόμματα ή άλλες ινώδεις κυτταρινικές ύλες)**
- Βλέπε τις επεξηγηματικές σημειώσεις του ΕΣ, γενικές παρατηρήσεις του παρόντος κεφαλαίου, παράγραφος 3.
- 4706 10 00 Πολτοί από χνούδι από πολύ κοντές ίνες βαμβακιού**
- Οι πολτοί από χνούδια βαμβακιού, οι οποίοι γενικά έχουν υψηλή περιεκτικότητα σε κυτταρίνη άλφα (98 έως 99 % κατά βάρος) και πολύ χαμηλή περιεκτικότητα σε τέφρες (περίπου 0,05 % κατά βάρος) διακρίνονται από τα χνούδια βαμβακιού τα οποία απλώς συμπιέζονται ώστε να αποκτήσουν μορφή φύλλων ή πλακών και υπάγονται στη διάκριση 1404 20 00, από το γεγονός ότι οι ίνες τους τοποθετούνται σε διάλυμα καυστικού νατρίου και ψήνονται υπό πίεση επί πολλές ώρες, με αποτέλεσμα να παρουσιάζονται λίγο πολύ αποσυντεθειμένες (χωνεμένες), ενώ οι ίνες των χνούδιων βαμβακιού της διάκρισης 1404 20 00 διατηρούν γενικά την αρχική τους σύσταση και το αρχικό τους μήκος, επειδή δεν έχουν υποβληθεί στις εν λόγω κατεργασίες.
- 4707 Χαρτιά και χαρτόνια για ανακύκλωση (απορρίμματα και αποκόμματα)**
- Δεν υπάγονται στην παρούσα κλάση οι ρόλοι χαρτιού τα εξωτερικά στρώματα των οποίων έχουν διαβραχεί μερικώς με νερό ή έχουν υποστεί άλλη βλάβη (κεφάλαιο 48).
- 4707 10 00 Χαρτιά ή χαρτόνια κροαφτ αλεύκαστα ή χαρτιά ή χαρτόνια κυματοειδή**
- Βλέπε την επεξηγηματική σημείωση των διακρίσεων του ΕΣ 4707 10, 4707 20 και 4707 30.
- 4707 20 00 Άλλα χαρτιά ή χαρτόνια που παίρνονται κυρίως από λευκασμένο χημικό πολτό, μη χρωματισμένο στη μάζα**
- Βλέπε την επεξηγηματική σημείωση των διακρίσεων του ΕΣ 4707 10, 4707 20 και 4707 30.
- Η διάκριση αυτή περιλαμβάνει αφενός μεν τα απορρίμματα (π.χ. αποκόμματα κ.λπ.) που προέρχονται από την παρασκευή ή τη μεταποίηση του χαρτιού ή και από τα τυπογραφεία, αφετέρου δε τις χρησιμοποιημένες διάτρητες καρτέλες και ταινίες. Αυτή η ομογενής ομάδα χαρτιών προς ανακύκλωση περιλαμβάνει σχεδόν αποκλειστικά μη τυπωμένο χαρτί.
- 4707 30 10 και 4707 30 90 Χαρτιά ή χαρτόνια που παίρνονται κυρίως από μηχανικό πολτό (π.χ. εφημερίδες, περιοδικά και παρόμοια έντυπα)**
- Βλέπε την επεξηγηματική σημείωση των διακρίσεων του ΕΣ 4707 10, 4707 20 και 4707 30.

ΚΕΦΑΛΑΙΟ 48

ΧΑΡΤΙ ΚΑΙ ΧΑΡΤΟΝΙΑ. ΤΕΧΝΟΥΡΓΗΜΑΤΑ ΑΠΟ ΚΥΤΤΑΡΙΝΗ, ΧΑΡΤΙ Ή ΧΑΡΤΟΝΙ

Γενικές παρατηρήσεις

Εξακολουθούν να κατατάσσονται στις σχετικές διακρίσεις των κλάσεων 4801 00 έως 4811 οι ρόλοι χαρτιού οι εξωτερικές στρώσεις των οποίων έχουν διαβραχεί μερικά με νερό ή έχουν υποστεί άλλη βλάβη.

Συμπληρωματική σημείωση 1

Θεωρείται ως «ελαφρώς χρωματισμένο στη μάζα» το χαρτί το χρώμα του οποίου δεν είναι εντονότερο από τους τόνους παστέλ.

Τα όρια των 40 και 57 γραμμαρίων αναφέρονται στο βάρος ανά τετραγωνικό μέτρο, όπως αυτό μετριέται υπό κανονικές ατμοσφαιρικές συνθήκες (θερμοκρασία 20 βαθμών Κελσίου και σε σχετική υγρασία 65 %).

Για τη μέτρηση του διαστήματος μεταξύ των διαφόρων διαδοχικών υδάτινων γραμμών πρέπει να λαμβάνονται υπόψη τα κοντινότερα μεταξύ τους άκρα και όχι τα κέντρα των εν λόγω γραμμών. Είναι δυνατό ένα μέρος των υδάτινων γραμμών να διακρίνεται δύσκολα ή και καθόλου σε ένα μέρος του χαρτιού. Τέτοια ελαττώματα κατασκευής δεν επηρεάζουν την κατάταξη, εφόσον βέβαια το χαρτί δεν χάνει εξαιτίας των ελαττωμάτων αυτών το χαρακτήρα του ως χαρτιού με υδάτινες γραμμές.

4801 00

Χαρτί εφημερίδων, σε κυλίνδρους ή σε φύλλα

Βλέπε τη σημείωση 3 του παρόντος κεφαλαίου, καθώς επίσης και την επεξηγηματική σημείωση του ΕΣ, κλάση 4801.

4801 00 10

Που καθορίζεται στη συμπληρωματική σημείωση 1 του κεφαλαίου αυτού

Βλέπε τη συμπληρωματική σημείωση 1 του παρόντος κεφαλαίου, καθώς και τη σχετική επεξηγηματική της σημείωση.

Ωστόσο, δεν περιλαμβάνονται στην παρούσα διάκριση το τυπογραφικό χαρτί που παρουσιάζει τα τεχνικά χαρακτηριστικά τα μνημονεύόμενα στη συμπληρωματική σημείωση 1 του παρόντος κεφαλαίου και που δεν χρησιμοποιείται για την εκτύπωση εφημερίδων, εβδομαδιαίων ή λοιπών περιοδικών εκδόσεων της κλάσης 4902 εκδιδόμενων τουλάχιστον 10 φορές το χρόνο, αλλά το οποίο χρησιμοποιείται π.χ. για την εκτύπωση φυλλαδίων της κλάσης 4901 ή διαφημιστικών εντύπων της διάκρισης 4911 10 00 (διάκριση 4801 00 90).

4802

Χαρτί και χαρτόνια, χωρίς επίχρωση ή επάλειψη, των τύπων που χρησιμοποιούνται για το γράψιμο, την εκτύπωση ή άλλους γραφικούς σκοπούς, και χαρτί και χαρτόνια για καρτέλες ή ταινίες για διάτρηση, σε κυλίνδρους ή σε φύλλα άλλα από το χαρτί των κλάσεων 4801 ή 4803. Χαρτί και χαρτόνια που γίνονται φύλλο προς φύλλο (χειροποίητο χαρτί)

Βλέπε τη σημείωση 4 του παρόντος κεφαλαίου.

4802 10 00

Χαρτί και χαρτόνια που γίνονται φύλλο προς φύλλο (χειροποίητο χαρτί)

Βλέπε τις επεξηγηματικές σημειώσεις του ΕΣ, γενικές παρατηρήσεις, (B), καθώς επίσης και την κλάση 4802, παράγραφοι 2 και 3.

4802 30 00

Χαρτί-υπόθεμα για αποτυπωτικό χαρτί (καρμπόν)

Βλέπε την επεξηγηματική σημείωση της διάκρισης του ΕΣ 4802 30.

Ορισμένες κατηγορίες χαρτιών που χρησιμοποιούνται ως υποθέματα για αποτυπωτικό χαρτί (καρμπόν) κατασκευάζονται από λευκασμένους πολτούς διθειώδους άλατος, ενώ μερικές φορές περιέχουν ποικίλη αναλογία λευκασμένου άχρυσου. Το κολλάρισμα και το σατινάρισμα των χαρτιών αυτών ποικίλλουν επίσης σημαντικά.

4802 40 10 και 4802 40 90	<p>Χαρτί-υπόθεμα για χαρτί τοιχοστρωσίας</p> <p>Πρόκειται για άσπρα ή χρωματιστά χαρτιά, κολλαρισμένα, μηχανικώς κατεργασμένα, με πυκνή αλλά εύκαμπτη δομή και με τραχειά επιφάνεια. Τα χαρτιά αυτά είναι κατασκευασμένα κατά τρόπο ώστε να μπορούν να δεχθούν στη μία τους επιφάνεια επένδυση ή/και τύπωμα, και στην άλλη κόλλα ή άλλη συγκολλητική ουσία. Εξάλλου, τα υποθέματα αυτά πρέπει να είναι σε θέση να υποστούν τις μεθόδους μετατροπής τους σε χαρτί ταπετσαρίας και την εν συνεχεία τοποθέτησή τους.</p>
4803 00	<p>Χαρτί που προορίζεται για χαρτί υγείας, πετσέτες καθαρισμού από καλλωπιστικά παρασκευάσματα (ντεμακιγιάζ), πετσέτες χεριών, χαρτοπετσέτες φαγητού ή για διάφορες άλλες οικιακές χρήσεις, χρήσεις υγιεινής ή καθαρισμού, έστω και ρυτιδωμένο (κρεπαρισμένο), πτυχωτό, ανάγλυφο (γκοφρέ), διάτρητο χρωματισμένο, επιφανειακώς διακοσμημένο ή τυπωμένο, σε ρολούς ή φύλλα</p>
4803 00 10	<p>Χαρτοβάμβακας</p> <p>Βλέπε τις επεξηγηματικές σημειώσεις του ΕΣ, κλάση 4803, παράγραφος 1, αριθμός 2, υποπαράγραφος 2.</p> <p>Η ανοιχτή δομή του πλέγματος των ινών κυτταρίνης αποκαλύπτει την ύπαρξη μικρών τρυπών, όταν πέφτει πάνω της φως.</p>
4803 00 31 και 4803 00 39	<p>Χαρτί ρυτιδωμένο και επίπεδες επιφάνειες από ίνες κυτταρίνης με την ονομασία «tissue», με βάρος, κατά πτυχή, κατά m²</p> <p>Όσον αφορά τον όρο «χαρτί ρυτιδωμένο», βλέπε τις επεξηγηματικές σημειώσεις του ΕΣ, κλάση 4808, πρώτη παράγραφος, αριθμός 2.</p> <p>Η κλειστή διαμόρφωση του πλέγματος των ινών κυτταρίνης συνεπάγεται δομή συμπαγέστερη και ομοιογενέστερη από εκείνη του χαρτοβάμβακα.</p>
4804	<p>Χαρτί και χαρτόνια κραφτ, χωρίς επίχρωση ή επάλειψη, σε κυλίνδρους ή σε φύλλα, άλλα από εκείνα των κλάσεων 4802 ή 4803</p> <p>Όσον αφορά τους όρους «χαρτιά και χαρτόνια κραφτ», βλέπε τη σημείωση 5 του παρόντος κεφαλαίου.</p> <p>Τα χαρτιά και χαρτόνια κραφτ παρουσιάζουν μεγάλη μηχανική αντίσταση. Συνήθως δεν περιέχουν μέσα πλήρωσης, κολλαρίζονται σε σχετικά υψηλό βαθμό, είναι σχεδόν πάντοτε αδιαφανή, συνήθως λειασμένα (δηλαδή στιλβωμένα από τη μία πλευρά), και φέρουν κατά κανόνα εμφανείς ραβδώσεις.</p> <p>Τα χαρτιά και χαρτόνια κραφτ αποτελούν εξαιρετα προϊόντα συσκευασίας. Χρησιμοποιούνται επίσης και για την επένδυση ηλεκτρικών καλωδίων, για την επικάλυψη κυματοειδών χαρτονιών, και για την κατασκευή νημάτων από χαρτί και πισσωμένων ή ασφαλτωμένων χαρτιών ή χαρτονιών.</p>
4804 11 11 έως 4804 19 90	<p>Χαρτί και χαρτόνια για επικάλυψη, με την ονομασία «Kraftliner»</p> <p>Βλέπε τη σημείωση διακρίσεων 1 του παρόντος κεφαλαίου και την αντίστοιχη επεξηγηματική σημείωση του ΕΣ.</p>
4804 21 10 έως 4804 29 90	<p>Χαρτί κραφτ για σάκους μεγάλης περιεκτικότητας</p> <p>Βλέπε τη σημείωση διακρίσεων 2 του παρόντος κεφαλαίου και την αντίστοιχη επεξηγηματική σημείωση του ΕΣ.</p>

- 4804 31 51** **Που χρησιμοποιούνται ως μονωτικά για ηλεκτροτεχνικές χρήσεις**
- Στη διάκριση αυτή υπάγονται κυρίως τα χαρτιά πυκνωτών και τα χαρτιά καλωδίων.
- Τα χαρτιά πυκνωτών είναι λεπτά χαρτιά που χρησιμοποιούνται για την κατασκευή του διηλεκτρικού των ηλεκτρικών πυκνωτών. Οι ίνες που χρησιμοποιούνται για την κατασκευή των χαρτιών αυτών υποβάλλονται σε εξευγενισμό υψηλού βαθμού, ώστε η πορώδης υφή του φύλλου να μειωθεί στο ελάχιστο δυνατό, ενώ όλα τα ξένα σώματα (κυρίως τα μεταλλικά) αφαιρούνται προσεκτικά.
- Τα χαρτιά των καλωδίων προορίζονται για τη μόνωση των ηλεκτρικών καλωδίων των πηνίων μετασχηματιστών ή χρησιμοποιούνται ως μονωτικά για άλλες ηλεκτροτεχνικές χρήσεις. Τα χαρτιά αυτά πρέπει να έχουν εξαιρετικές μονωτικές ιδιότητες και κατά συνέπεια να είναι πλήρως απαλλαγμένα από κάθε μεταλλικό σωματίδιο, από οξεία, καθώς και από κάθε ηλεκτραγωγό πρόσμειξη (ακαθαρσία).
- 4804 41 91** **Χαρτί και χαρτόνια με την ονομασία «saturating kraft»**
- Το χαρτί και τα χαρτόνια του είδους αυτού αποτελούνται κυρίως από ίνες ξύλου, ζυγίζουν περισσότερο από 185 γραμμάρια αλλά λιγότερο από 225 γραμμάρια ανά τετραγωνικό μέτρο και προσφέρονται γενικά σε κυλίνδρους πλάτους από 125 έως 165 εκατοστά. Έχουν δείκτη πορώδους μετροημένο με πορωδόμετρο Curley σύμφωνα με το πρότυπο που έχει ορίσει η TAPPI (Technical Association of the Pulp and Paper Industry), κατώτερο των 13 δευτερολέπτων για διέλευση 100 κυβικών εκατοστών αέρα και 40 δευτερολέπτων για διέλευση 300 κυβικών εκατοστών αέρα.
- Τα χαρτιά και χαρτόνια, με την ονομασία «saturating kraft» συμπεριφέρονται ως στυπόχαρτα. Είναι δυνατόν αμέσως μετά τη χάραξη γραμμής με γραμμοσύρτη να σύρουμε το δάκτυλο πάνω στη γραμμή χωρίς να απλώσει το μελάνι.
- Τα χαρτιά και χαρτόνια με την ονομασία «saturating kraft» έχουν μελετηθεί ειδικά, ώστε να διαποτίζονται με συνθετικές ρητίνες για την κατασκευή πολύστρωτων φύλλων υπό υψηλή πίεση.
- 4805** **Άλλα χαρτιά και χαρτόνια, χωρίς επίχρωση ή επάλειψη, σε κυλίνδρους ή σε φύλλα που δεν έχουν υποστεί καμία άλλη κατεργασία εκτός από εκείνες που αναφέρονται στη σημείωση 2 του κεφαλαίου αυτού**
- 4805 10 00** **Χαρτί ημιχημικό για αυλακώσεις**
- Βλέπε τη σημείωση διακρίσεων 3 του παρόντος κεφαλαίου.
- 4805 21 00** **Χαρτί και χαρτόνια με πολλές στρώσεις**
έως
4805 29 90
- Βλέπε τις επεξηγηματικές σημειώσεις του ΕΣ, κλάση 4805, παράγραφος 2, αριθμός 2.
- Οι διακρίσεις αυτές περιλαμβάνουν τα χαρτιά και χαρτόνια με δύο ή περισσότερες στρώσεις, που λαμβάνονται εξ ολοκλήρου από πολλούς ανακυκλωμένων ινών, εάν τουλάχιστον μία από αυτές τις στρώσεις, λαμβάνεται από πολύ διαφορετικής ποιότητας από εκείνη των άλλων στρώσεων.
- 4805 30 10** **Χαρτί συσκευασίας που λαμβάνεται με τη χρήση θειώδους άλατος**
και
4805 30 90
- Βλέπε τη σημείωση διακρίσεων 4 του παρόντος κεφαλαίου.
- 4805 40 00** **Χαρτί και χαρτόνια διηθητικά**
- Βλέπε τις επεξηγηματικές σημειώσεις του ΕΣ στη διάκριση 4805 40.
- 4805 50 00** **Χαρτί και χαρτόνια πιληματοειδή, χαρτί και χαρτόνια με χνουδωτή επιφάνεια**
- Βλέπε την επεξηγηματική σημείωση της διάκρισης του ΕΣ 4805 50.

4805 60 10

Χαρτί και χαρτόνια από άχυρο

Τα χαρτιά και τα χαρτόνια από άχυρο είναι χαρτιά και χαρτόνια συγκολλημένα, που έχουν κατασκευαστεί κυρίως από πολύ άχυρο μη λευκασμένου βάρους κατά m^2 γενικώς ανώτερου των 100 g, χρώματος φυσικού κιτρινωπού ή χρωματισμένα στη μάζα. Χρησιμοποιούνται ως χαρτί ή χαρτόνια συσκευασίας ή πιο αραιά για χαρτιά και χαρτόνια κυματοειδή.

4805 60 20

έως

4805 60 60

Χαρτί και χαρτόνια για χαρτί και χαρτόνια κυματοειδή

Οι διακρίσεις αυτές περιλαμβάνουν το χαρτί και τα χαρτόνια που χρησιμοποιούνται για την παρασκευή κυματοειδών χαρτιών και χαρτονιών, αλλά όχι τα χαρτιά και χαρτόνια για επικάλυψη, με την ονομασία «kraftliner» που υπάγονται στις διακρίσεις 4804 11 11 έως 4804 19 90, το ημιχημικό χαρτί για αυλακώσεις που υπάγεται στη διάκριση 4805 10 00 και τα πολύστρωτα χαρτιά και χαρτόνια, με την ονομασία «testliner», που υπάγονται στις διακρίσεις 4805 22 10 και 4805 29 10. Το χαρτί και τα χαρτόνια που περιλαμβάνονται στις διακρίσεις αυτές προσφέρονται πάντα σε κυλίνδρους πλάτους από 50 έως 270 cm και περιλαμβάνουν τα παρακάτω είδη:

1. χαρτί «testliner» με μία στρώση, που παρασκευάζεται κυρίως από παλιό χαρτί. Το χαρτί και τα χαρτόνια του είδους αυτού έχουν αντοχή στη διάρρηξη με τη μέθοδο Mullen ανώτερη των 2 kPa και αντοχή στη σύνθλιψη με τη μέθοδο Ring Crush 0,8 kgf.
2. χαρτί «Wellenstoff», που παρασκευάζεται κυρίως από παλιό χαρτί, στο οποίο έχουν αναμειχθεί πρόσθετα (π.χ. άμυλο). Το χαρτί και τα χαρτόνια του είδους αυτού έχουν αντοχή στη διάρρηξη με τη μέθοδο CMT 60 (Concora Medium test με προκατεργασία 60 λεπτών), ίση ή ανώτερη του 1,5 kgf αλλά κατώτερη των 20 kgf.
3. χαρτί «Wellpappenschrenz», που παρασκευάζεται εξ ολοκλήρου από παλιό χαρτί χωρίς πρόσθετα. Το χαρτί και τα χαρτόνια του είδους αυτού έχουν αντοχή στη διάρρηξη με τη μέθοδο Mullen από 0,8 kPa ως 1,9 kPa.

4805 70 11

και

4805 70 19

Χαρτί και χαρτόνια για χαρτί και χαρτόνια κυματοειδή

Η επεξηγηματική σημείωση των διακρίσεων 4805 60 20 έως 4805 60 60 εφαρμόζεται αναλογικά.

4806

Χαρτί και χαρτόνια που λαμβάνονται με τη χρήση θεικού οξέος, χαρτί αδιάβροχο σε λίπη (greaseproof), χαρτί διάφανο αντιγραφής και χαρτί με την ονομασία «κρυσταλλοειδές» και άλλα χαρτιά που έχουν υποστεί κατεργασία με καλάνδρα, διαφανή ή ημιδιαφανή, σε κυλίνδρους ή σε φύλλα

4806 10 00

Χαρτί και χαρτόνια που λαμβάνονται με τη χρήση θεικού οξέος (φυτική περγαμηνή)

Βλέπε τις επεξηγηματικές σημειώσεις του ΕΣ, κλάση 4806, τέσσερις πρώτες παράγραφοι.

4806 20 00

Χαρτί αδιάβροχο σε λίπη (greaseproof)

Βλέπε τις επεξηγηματικές σημειώσεις του ΕΣ, κλάση 4806, παράγραφοι 5 έως 8.

4806 30 00

Χαρτί διάφανο αντιγραφής (ξεσηκώματος)

Βλέπε τις επεξηγηματικές σημειώσεις του ΕΣ, κλάση 4806, παράγραφος 9.

4806 40 10

και

4806 40 90

Χαρτί με την ονομασία «κρυσταλλοειδές» και άλλα χαρτιά που έχουν υποστεί κατεργασία με καλάνδρα, διαφανή ή ημιδιαφανή

Βλέπε τις επεξηγηματικές σημειώσεις του ΕΣ, κλάση 4806, παράγραφοι 10 και 11.

4808

Χαρτιά και χαρτόνια κυματοειδή (έστω και με συγκολλημένη επικάλυψη) ρυτιδωμένα, πτυχωτά, ανάγλυφα ή διάτρητα, σε κυλίνδρους ή σε φύλλα, άλλα από εκείνα των κλάσεων 4803 ή 4818

4808 10 00

Χαρτί και χαρτόνια κυματοειδή έστω και διάτρητα

Βλέπε τις επεξηγηματικές σημειώσεις του ΕΣ, κλάση 4808, αριθμός 1.

- 4808 20 00** **Χαρτί γραφτ για σάκους μεγάλης περιεκτικότητας, ρυτιδωμένο ή πτυχωτό, έστω και ανάγλυφο ή διάτρητο**
 Βλέπε τις επεξηγηματικές σημειώσεις του ΕΣ, κλάση 4808, αριθμοί 2, 3 και 4.
- 4808 30 00** **Άλλα χαρτιά γραφτ, ρυτιδωμένα ή πτυχωτά, έστω και ανάγλυφα ή διάτρητα**
 Βλέπε τις επεξηγηματικές σημειώσεις του ΕΣ στην κλάση 4808, αριθμοί 2, 3 και 4.
- 4808 90 00** **Άλλα**
 Βλέπε τις επεξηγηματικές σημειώσεις του ΕΣ στην κλάση 4808, αριθμοί 2, 3 και 4.
- 4809** **Χαρτί αποτυπωτικό (καρμπόν), χαρτί με την ιδιότητα «αυτοαντιγραφής» και άλλα χαρτιά για την αποτύπωση αντιγράφων ή μεταφορά κειμένων (στα οποία περιλαμβάνονται και τα χαρτιά με επίχρωση, επάλειψη ή που είναι εμποτισμένα για μηχανές πολυγράφων ή για πλάκες όφσετ), έστω και τυπωμένα, σε κυλίνδρους ή σε φύλλα**
- 4809 10 00** **Χαρτί αποτυπωτικό (καρμπόν) και παρόμοιο χαρτί**
 Βλέπε τις επεξηγηματικές σημειώσεις του ΕΣ, κλάση 4816, (Α), αριθμός 1, με την επιφύλαξη ότι πληρούνται τα σχετικά με τις διαστάσεις κριτήρια, που καθορίζονται στη σημείωση 7(B) του παρόντος κεφαλαίου
- 4809 20 10 και 4809 20 90** **Χαρτί με την ονομασία «αυτοαντιγραφής»**
 Βλέπε τις επεξηγηματικές σημειώσεις του ΕΣ, κλάση 4816, (Α), αριθμός 2, με την επιφύλαξη ότι πληρούνται τα σχετικά με τις διαστάσεις κριτήρια, που καθορίζονται στη σημείωση 7(B) του παρόντος κεφαλαίου
- 4809 90 00** **Άλλα**
 Η διάκριση αυτή περιλαμβάνει τα άλλα χαρτιά για αποτύπωση αντιγράφων ή μεταφορά κειμένων, όπως π.χ. τα χαρτιά θερμικής μεταφοράς, καθώς επίσης και τα χαρτιά με επίχρωση ή επάλειψη ή τα εμποτισμένα χαρτιά για μεμβράνες πολυγράφων ή για πλάκες όφσετ, με την επιφύλαξη ότι πληρούνται τα σχετικά με τις διαστάσεις κριτήρια, που καθορίζονται στη σημείωση 7 (B) του παρόντος κεφαλαίου.
- 4810** **Χαρτί και χαρτόνια επιχρισμένα με καολίνη ή με άλλες ανόργανες ουσίες στη μία ή και στις δύο επιφάνειες, με ή χωρίς συνδετικά, με εξαίρεση κάθε άλλη επίχρωση ή επάλειψη, έστω και χρωματισμένα στην επιφάνεια, διακοσμημένα στην επιφάνεια ή τυπωμένα, σε κυλίνδρους ή σε φύλλα**
- 4810 11 10 έως 4810 12 00** **Χαρτί και χαρτόνια των τύπων που χρησιμοποιούνται για τη γραφή, την εκτύπωση ή άλλους γραφικούς σκοπούς, χωρίς ίνες που λαμβάνονται με μηχανική μέθοδο ή των οποίων το 10 % κατ' ανώτατο όριο, κατά βάρος της ολικής ινώδους σύνθεσης αποτελείται από τέτοιες ίνες**
 Βλέπε την επεξηγηματική σημείωση των διακρίσεων του ΕΣ 4810 11, 4810 12, 4810 21 και 4810 29.
- 4810 21 00 έως 4810 29 90** **Χαρτί και χαρτόνια των τύπων που χρησιμοποιούνται για τη γραφή, την εκτύπωση ή άλλους γραφικούς σκοπούς, των οποίων περισσότερο του 10 % κατά βάρος της ολικής ινώδους σύνθεσης αποτελείται από ίνες που λαμβάνονται με μηχανική μέθοδο**
 Βλέπε την επεξηγηματική σημείωση των διακρίσεων του ΕΣ 4810 11, 4810 12, 4810 21 και 4810 29.

4810 21 00	Χαρτί επιχρισμένο ελαφρό, με την ονομασία «LWC»
	Βλέπε τη σημείωση διακρίσεων 5 του παρόντος κεφαλαίου.
4810 29 90	Σε φύλλα
	Η διάκριση αυτή περιλαμβάνει επίσης το πτυχωτό χαρτί (ζιγκ-ζαγκ) με εγχοπές στις πτυχές.
4810 91 10 έως 4810 91 90	Με πολλές στρώσεις
	Βλέπε τις επεξηγηματικές σημειώσεις του ΕΣ, κλάση 4805, παράγραφος 2, αριθμός 2.
4811	Χαρτιά, χαρτόνια, χαρτοβάμβακας και ιστοί κυτταρινικών ινών, επιστρωμένα, επιχρισμένα, διαποτισμένα, επικαλυμμένα, επιφανειακώς χρωματισμένα, διακοσμημένα ή τυπωμένα επιφανειακώς, σε ρόλους ή φύλλα, εκτός από εκείνα του είδους που περιγράφεται στις κλάσεις 4803, 4809 ή 4810
4811 10 00	Χαρτί και χαρτόνια πισσωμένα, κατραμωμένα ή ασφαλτωμένα
	Η διάκριση αυτή καλύπτει π.χ. τα μονωτικά κατά της υγρασίας φύλλα τα οποία αποτελούνται από δύο φύλλα ρυτιδωμένου χαρτιού εμποτισμένου με άσφαλο, μεταξύ των οποίων παρεμβάλλεται λεπτό φύλλο αλουμινίου. Αντίθετα, αποκλείονται οι πλάκες για σκεπές που αποτελούνται από υπόθεμα από πιληματοειδές χαρτόνι πλήρως περικαλυμμένο με άσφαλο (ή με παρόμοιο προϊόν) ή επενδυμένο στις δύο επιφάνειές του με στρώμα από την ύλη αυτή (κλάση 6807).
4811 31 00 και 4811 39 00	Χαρτί και χαρτόνια, με επάλειψη, εμποτισμένα ή επικαλυμμένα με πλαστική ύλη (με εξαίρεση τις συγκολλητικές)
	Τα χαρτιά και χαρτόνια που φέρουν επίχρωση ή επικάλυψη από πλαστική ύλη υπάγονται στις παρούσες διακρίσεις μόνον εφόσον το πάχος της πλαστικής ύλης δεν υπερβαίνει το μισό του συνολικού πάχους [βλέπε τη σημείωση 1 στοιχείο η του παρόντος κεφαλαίου].
4811 40 00	Χαρτί και χαρτόνια με επάλειψη, εμποτισμένα ή επικαλυμμένα με κερί, παραφίνη, στεατίνη, λάδι ή γλυκερίνη
	Η διάκριση αυτή περιλαμβάνει κυρίως τα παραφινωμένα χαρτιά και χαρτόνια που προορίζονται για την κατασκευή δοχείων για το γάλα, τους χυμούς φρούτων κ.λπ. ή θηκών (εξωφύλλων) για δίσκους ηλεκτροφώνου, τυπωμένων ή εικονογραφημένων στη μία τους επιφάνεια με λέξεις ή παραστάσεις αναφερόμενες στο εμπόρευμα που περικλείουν.
4811 90 10	Έντυπα με την ονομασία «συνεχή»
	Τα έντυπα αυτά παρουσιάζονται σε ταινίες, συνήθως διπλωμένες, ή σε κυλίνδρους (ρολούς) με πλάτος που υπερβαίνει τα 15 cm. Φέρουν εγκάρσιες εγχοπές σε κανονικά διαστήματα, με αποτέλεσμα να μπορούν να κόβονται κατά μήκος των εγχοπών. Φέρουν τυπωμένα έντυπα για συμπλήρωση. Τα εν λόγω είδη μπορούν να φέρουν, επιπλέον, πλευρικές εγχοπές οδηγούς, που επιτρέπουν τη χρησιμοποίησή τους κυρίως σε εκτυπωτές ταχείας εκτύπωσης ή σε λογιστικές μηχανές. Δεν υπάγονται στη διάκριση αυτή:
	α) τα συνεχή έντυπα με πολλές σειρές φύλλων (Manifold) (διάκριση 4820 40 10)·
	β) τα έντυπα με την ονομασία «συνεχή» με πλάτος που δεν υπερβαίνει τα 15 cm (διάκριση 4823 51 10).

- 4813** **Τοιγαρόχαρτο, έστω και κομμένο σε κατάλληλα μεγέθη ή σε φυλλάδια ή σε σωλήνες**
- 4813 90 90** **Άλλα**
- Η διάκριση αυτή περιλαμβάνει κυρίως:
1. το τοιγαρόχαρτο που παρουσιάζεται με τις διαστάσεις που προβλέπονται στο κείμενο της διάκρισης 4813 90 10, όταν είναι εμποτισμένο με νιτρικό κάλιο, χυμό γλυκόριζας ή κρεόζωτο,
 2. το εμποτισμένο ή μη τοιγαρόχαρτο που παρουσιάζεται σε κυλίνδρους με πλάτος που υπερβαίνει τα 5 cm, αλλά δεν υπερβαίνει τα 15 cm.
- 4814** **Χαρτί τοιχοστρωσίας και παρόμοιες επενδύσεις τοίχων. Χαρτί για στόλισμα υαλοστασίων**
- 4814 10 00** **Χαρτί με την ονομασία «ingrain»**
- Βλέπε τη σημείωση 8 α), αριθμός 2 του παρόντος κεφαλαίου και τις επεξηγηματικές σημειώσεις του ΕΣ, κλάση 4814, μέρος Α, στοιχείο α), αριθμός 2.
- 4816** **Χαρτί αποτυπωτικό (καρμπόν), χαρτί με την ονομασία «αυτοαντιγραφής» και άλλα χαρτιά για την αποτύπωση αντιγράφων ή τη μεταφορά κειμένων (άλλα από εκείνα της κλάσης 4809), μεμβράνες πολυγράφων πλήρεις και πλάκες όφσσετ, από χαρτί, έστω και συσκευασμένα σε κουτιά**
- 4816 10 00** **Χαρτί αποτυπωτικό (καρμπόν) και παρόμοιο χαρτί**
- Βλέπε τις επεξηγηματικές σημειώσεις του ΕΣ στην κλάση 4816, στοιχείο Α, αριθμός 1. Τα είδη της διάκρισης αυτής δεν υπόκεινται στις διαστάσεις που αναφέρονται στη σημείωση 7, στοιχείο Β του παρόντος κεφαλαίου (κλάση 4809).
- 4816 20 00** **Χαρτί με την ονομασία «αυτοαντιγραφής»**
- Βλέπε τις επεξηγηματικές σημειώσεις του ΕΣ στην κλάση 4816, στοιχείο Α, αριθμός 2. Τα είδη της διάκρισης αυτής δεν υπόκεινται στις διαστάσεις που αναφέρονται στη σημείωση 7, στοιχείο Β του παρόντος κεφαλαίου (κλάση 4809).
- 4816 30 00** **Μεμβράνες πολυγράφων πλήρεις**
- Βλέπε τις επεξηγηματικές σημειώσεις του ΕΣ στην κλάση 4816, στοιχείο Β, αριθμός 1, δεύτερη παράγραφος. Τα είδη της διάκρισης αυτής δεν υπόκεινται σε κανένα περιορισμό μεγέθους. Η παρούσα διάκριση περιλαμβάνει επίσης τις μεμβράνες σε πλαίσιο για διευθυνσογράφους.
- 4816 90 00** **Άλλα**
- Βλέπε τις επεξηγηματικές σημειώσεις του ΕΣ στην κλάση 4816, στοιχείο Α, αριθμός 3, (χαρτιά θερμικής μεταφοράς), στοιχείο Β, αριθμός 1, πρώτη παράγραφος (χαρτί για μεμβράνες πολυγράφων) και αριθμός 2 (χαρτί για πλάκες όφσσετ). Τα είδη αυτά δεν υπόκεινται στις διαστάσεις που αναφέρονται στη σημείωση 7, στοιχείο Β του παρόντος κεφαλαίου (κλάση 4809).
- Η διάκριση αυτή περιλαμβάνει επίσης τις πλάκες όφσσετ (βλέπε επεξηγηματικές σημειώσεις του ΕΣ στην κλάση 4816, στοιχείο Β, αριθμός 2, δεύτερη πρόταση. Τα είδη αυτά δεν υπόκεινται σε κανένα περιορισμό μεγέθους.

- 4818** **Χαρτί των τύπων που χρησιμοποιούνται για χαρτί καθαριότητας (υγείας) και συναφή χαρτιά, χαρτοβάμβακας ή ιστοί κυτταρινικών ινών των τύπων που χρησιμοποιούνται για οικιακές χρήσεις ή χρήσεις υγιεινής, σε ρόλους με πλάτος που δεν υπερβαίνει τα 36 cm ή κομμένα σε διάφορα σχήματα. Χαρτομάνδηλα, χαρτιά ντεμακιγιάζ, πετσέτες νίψεως, τραπεζομάνηλα, χαρτοπετσέτες φαγητού, πάνες για μωρά, σερβιέτες και ταμπόν υγιεινής, χάρτινα σεντόνια, παρόμοια είδη για οικιακή χρήση, χρήσεις καθαρισμού υγιεινής ή για νοσοκομεία, ενδύματα και εξαρτήματα ενδυμάτων από χαρτοπολλό, χαρτί, χαρτοβάμβακα ή ιστούς κυτταρινικών ινών:**
- 4818 40 19** Άλλα
Η διάκριση αυτή περιλαμβάνει π.χ. τις σερβιέτες καθημερινής χρήσης (protège-slips).
- 4818 40 91 και 4818 40 99** Απορροφητικές πάνες για βρέφη και παρόμοια είδη υγιεινής
Η διάκριση αυτή περιλαμβάνει επίσης τα είδη για την αντιμετώπιση της ακράτειας και τα σεντόνια για κλινήρεις.
- 4819** **Κουτιά, σάκοι, θύλακες, χωνιά και άλλες συσκευασίες από χαρτί, χαρτόνι, χαρτοβάμβακα ή επίπεδες επιφάνειες από ίνες κυτταρίνης. Είδη από χαρτόνι για γραφεία, καταστήματα ή παρόμοια**
- 4819 20 10 και 4819 20 90** Κουτιά και είδη από χαρτόνι, αναδιπλωμένα, από μη κυματοειδές χαρτί ή χαρτόνι
Βλέπε τις επεξηγηματικές σημειώσεις του ΕΣ, κλάση 4819, (Α), δεύτερη παράγραφος.
- 4819 60 00** Είδη από χαρτόνια για γραφεία, καταστήματα ή παρόμοια
Βλέπε τις επεξηγηματικές σημειώσεις του ΕΣ, κλάση 4819, (Β).
- 4820** **Κατάστιχα, λογιστικά βιβλία, σημειωματάρια (σημειώσεων παραγγελιών, αποδείξεων), σημειωματάρια-ημερολόγια (ατζέντες), συσσωματωμένα φύλλα χαρτιού για υπενθυμίσεις, συσσωματωμένα φύλλα χαρτιού για επιστολές και παρόμοια τεχνουργήματα, τετράδια, επιτραπέζιοι χαρτοθέτες, ταξιθέτες (κλασέρ με ή χωρίς κινητά φύλλα), δεσίματα βιβλίων (με κινητά φύλλα ή άλλα), πουκάμισα και καλύμματα για φακέλους εγγράφων και άλλα είδη σχολικά, γραφείου ή χαρτοποιίας, στα οποία περιλαμβάνονται οι δέσμες και τα φυλλάδια με πολλές σειρές φύλλων (manifold), έστω και με φύλλα αποτυπωτικού χαρτιού (καρμπόν), από χαρτί ή χαρτόνι. Λευκώματα για δείγματα ή για συλλογές και καλύμματα βιβλίων από χαρτί ή χαρτόνι**
- 4820 40 10 και 4820 40 90** Δέσμες και φυλλάδια με πολλές σειρές φύλλων (manifold), έστω και με φύλλα αποτυπωτικού χαρτιού
Βλέπε τις επεξηγηματικές σημειώσεις του ΕΣ, κλάση 4820, παράγραφος 1, αριθμοί 4 και 5.
- 4820 40 10** Έντυπα με την ονομασία «συνεχή»
Υπάγονται στη διάκριση αυτή οι δέσμες εντύπων με την ονομασία «συνεχή», που αποτελούνται από ταινίες χαρτιού αλληλοεπιτιθέμενες, ενωμένες μεταξύ τους με εντύπωση, απλή σύνδεση με έλασμα ή κόλλημα, μεταξύ των οποίων παρεμβάλλονται φύλλα αποτυπωτικού χαρτιού ή τα οποία συνίστανται από αυτοαποτυπωτικό χαρτί.
Βλέπε επίσης την επεξηγηματική σημείωση της διάκρισης 4811 90 10.
- 4823** **Άλλα χαρτιά, χαρτόνια, χαρτοβάμβακας και επίπεδες επιφάνειες από ίνες κυτταρίνης, κομμένα σε καθορισμένα μεγέθη. Άλλα τεχνουργήματα από χαρτόμαζα, χαρτί, χαρτόνι, χαρτοβάμβακα ή επίπεδες επιφάνειες από ίνες κυτταρίνης**
- 4823 20 00** Χαρτί και χαρτόνι για διηθήσεις
Βλέπε τις επεξηγηματικές σημειώσεις του ΕΣ, κλάση 4823, παράγραφος 2, αριθμός 2.

4823 51 10**Έντυπα με την ονομασία «συνεχή»**

Η επεξηγηματική σημείωση της διάκρισης 4811 90 10 εφαρμόζεται αναλογικά.

4823 90 20**Χαρτί και χαρτόνια διάτρητα για μηχανές Jacquard και παρόμοιες**

Η παρούσα διάκριση καλύπτει μόνο τα χαρτιά και χαρτόνια τα οποία φέρουν στην επιφάνειά τους διατρήσεις που αντιστοιχούν στα προς αναπαραγωγή σχέδια και τα οποία μπορούν να χρησιμοποιηθούν απευθείας σε μηχανές ζακάρ (jacquard) ή παρόμοιες.

Κατά συνέπεια, αποκλείονται από την παρούσα διάκριση:

- α) τα χαρτιά και χαρτόνια που φέρουν αποκλειστικά διατρήσεις διεύθυνσης και τροφοδοσίας στα άκρα και ενδεχομένως στο μέσο της ταινίας (κλάση 4808 ή διάκριση 4823 90 90).
- β) τα χαρτιά και χαρτόνια τα αναφερόμενα στο σημείο 1 παραπάνω, τα οποία φέρουν ταινίες ενίσχυσης στα άκρα και ενδεχομένως στο μέσο τους (διάκριση 4823 90 90).

4823 90 50**Άλλα****και****4823 90 90**

Οι διακρίσεις αυτές περιλαμβάνουν το χαρτί για πυκνωτές, το οποίο είναι κακός αγωγός του ηλεκτρισμού και χρησιμοποιείται στους πυκνωτές ως διηλεκτρικό μέσο. Είναι εξαιρετικά λεπτό (συνήθως 0,006 έως 0,02 mm), πολύ ομοιόμορφου πάχους και χωρίς καθόλου πόρους. Γενικά παράγεται από πολτό με ανθρακικό νάτριο ή θειικό άλας και μερικές φορές από πολτό από ράκη. Το χαρτί για πυκνωτές είναι χημικώς ουδέτερο, δεν περιέχει καθόλου μεταλλικά σωματίδια και έχει πολύ υψηλή μηχανική και διηλεκτρική αντοχή (καμία διηλεκτρική απώλεια).

ΚΕΦΑΛΑΙΟ 49

ΠΡΟΪΟΝΤΑ ΤΩΝ ΕΚΔΟΤΙΚΩΝ ΟΙΚΩΝ, ΤΟΥ ΤΥΠΟΥ Ή ΑΛΛΩΝ ΒΙΟΜΗΧΑΝΙΩΝ ΠΟΥ ΑΣΧΟΛΟΥΝΤΑΙ ΜΕ ΤΙΣ ΓΡΑΦΙΚΕΣ ΤΕΧΝΕΣ. ΚΕΙΜΕΝΑ ΧΕΙΡΟΓΡΑΦΑ Ή ΔΑΚΤΥΛΟΓΡΑΦΗΜΕΝΑ. ΣΧΕΔΙΑ

- 4901 Βιβλία, φυλλάδια και παρόμοια έντυπα, έστω και σε ξεχωριστά φύλλα**
- 4901 99 00 Άλλα**
 Βλέπε τη σημείωση 3 του παρόντος κεφαλαίου.
- 4905 Χαρτογραφικά τεχνουργήματα κάθε είδους, στα οποία περιλαμβάνονται και οι χάρτες τοίχου, τα τυπογραφικά σχέδια και οι υδρόγειες σφαίρες, τυπωμένα**
- 4905 10 00 Υδρόγειες σφαίρες**
 Βλέπε τις επεξηγηματικές σημειώσεις του ΕΣ, κλάση 4905, τελευταία παράγραφος πριν από τις εξαιρέσεις, καθώς και την εξαίρεση ζ).
- 4905 91 00 Άλλα**
και
4905 99 00
 Μεταξύ των ειδών που υπάγονται στις διακρίσεις αυτές μπορούν να αναφερθούν τα τοπογραφικά ακριβή χαρτογραφικά έργα που εκδίδονται για διαφημιστικούς σκοπούς, έστω και αν τα έργα αυτά φέρουν διαφημιστικά κείμενα (π.χ. οι οδικοί χάρτες που εκδίδονται από κατασκευαστές ελαστικών ή αυτοκινήτων, εταιρείες πετρελαιοειδών κ.λπ.).
- 4907 00 Γραμματόσημα, χαρτόσημα και ανάλογα, που δεν έχουν ακυρωθεί και κυκλοφορούν ή προορίζονται να μπουν σε κυκλοφορία στη χώρα προορισμού. Χαρτοσημασμένο χαρτί, τραπεζογραμμάτια, επιταγές, τίτλοι μετοχών ή ομολογιών και παρόμοιοι τίτλοι**
- 4907 00 10 Γραμματόσημα, χαρτόσημα και ανάλογα**
 Βλέπε τις επεξηγηματικές σημειώσεις του ΕΣ, κλάση 4907, (Α).
- 4907 00 91 Υπογραμμένα και αριθμημένα**
 Δεν υπάγονται στην παρούσα διάκριση τίτλοι μετοχών ή ομολογιών από τους οποίους λείπουν μία ή περισσότερες από τις απαιτούμενες υπογραφές (διάκριση 4907 00 99).
- 4908 Χαλκομανίες κάθε είδους**
- 4908 10 00 Χαλκομανίες που μπορούν να υαλοποιηθούν**
 Βλέπε τις επεξηγηματικές σημειώσεις του ΕΣ, κλάση 4908, παράγραφος 3.
- 4911 Άλλα έντυπα, στα οποία περιλαμβάνονται και οι εικόνες, εικόνες χαρακτηριστικής και οι φωτογραφίες**
- 4911 10 10 Διαφημιστικά έντυπα, εμπορικοί κατάλογοι και παρόμοια**
και
4911 10 90
 Βλέπε τις επεξηγηματικές σημειώσεις του ΕΣ, κλάση 4911, πέμπτη παράγραφος, αριθμός 1.

4911 10 10**Εμπορικοί κατάλογοι**

Εδώ υπάγονται οι δημοσιεύσεις που περιλαμβάνουν περιγραφές ή απεικονίσεις προϊόντων, τις τιμές των προϊόντων καθώς και τους κωδικούς για την παραγγελία τους.

4911 91 80**Άλλα**

Υπάγονται στη διάκριση αυτή τα προϊόντα της κλάσης 3703 που έχουν εκτεθεί στο φως και εμφανιστεί.

Κατατάσσονται επίσης στην παρούσα διάκριση οι εικόνες που λαμβάνονται με τη μέθοδο της καλλιτεχνικής μεταξοτυπίας, έστω και αν είναι υπογεγραμμένες και αριθμημένες από τον καλλιτέχνη.

ΤΜΗΜΑ ΧΙ

ΥΦΑΝΤΙΚΕΣ ΥΛΕΣ ΚΑΙ ΤΕΧΝΟΥΡΓΗΜΑΤΑ ΑΠΟ ΤΙΣ ΥΛΕΣ ΑΥΤΕΣ

Γενικές παρατηρήσεις

1. Όπως ορίζουν οι επεξηγηματικές σημειώσεις του ΕΣ (βλέπε γενικές παρατηρήσεις σχετικές με το τμήμα ΧΙ, τελευταία παράγραφος της εισαγωγής), το παρόν τμήμα διαιρείται σε δύο μέρη:
 - α) στο πρώτο μέρος (κεφάλαια 50 έως 55) τα υφαντουργικά προϊόντα ομαδοποιούνται ανάλογα με τις πρώτες ύλες που τα αποτελούν, ενώ την κατάταξη των προϊόντων τα οποία αποτελούνται από μείγμα περισσότερων υφαντικών υλών ρυθμίζει η σημείωση 2 του παρόντος τμήματος·
 - β) στο δεύτερο μέρος (κεφάλαια 56 έως 63), με εξαίρεση τις κλάσεις 5809 00 00 και 5902, δεν γίνεται καμία διάκριση μεταξύ των υφαντικών υλών από τις οποίες αποτελούνται τα προϊόντα, ούτε σε επίπεδο κεφαλαίου ούτε σε επίπεδο κλάσης. Ωστόσο, πολλές κλάσεις των κεφαλαίων 56 έως 63 έχουν υποδιακριθεί ανάλογα με τη φύση των συνιστωσών υφαντικών υλών. Στις περιπτώσεις αυτές, η κατάταξη στα πλαίσια των εν λόγω κλάσεων πρέπει να γίνεται σύμφωνα με τις διατάξεις της σημείωσης των διακρίσεων 2 του παρόντος τμήματος.
2. Η σημείωση διακρίσεων 2 του παρόντος τμήματος ορίζει τους κανόνες που πρέπει να εφαρμόζονται για την κατάταξη των υφαντουργικών προϊόντων που περιέχουν δύο ή περισσότερες υφαντικές ύλες, στις διακρίσεις των κλάσεων 56 έως 63. Τα προϊόντα αυτά πρέπει να κατατάσσονται στη διάκριση τη σχετική με την υφαντική ύλη που υπερτερεί κατά βάρος, λαμβανομένων υπόψη, όπου χρειάζεται, των διατάξεων της σημείωσης 2 Β του παρόντος τμήματος.

Ωστόσο, για την εφαρμογή των κανόνων αυτών πρέπει να λαμβάνονται υπόψη οι διατάξεις α) έως γ) της σημείωσης διακρίσεων 2 Β του παρόντος τμήματος.
3. Για την ερμηνεία της σημείωσης 2 του παρόντος τμήματος, βλέπε τις επεξηγηματικές σημειώσεις του ΕΣ (κυρίως μέρος ΙΑ των γενικών παρατηρήσεων του παρόντος τμήματος) και, σε δεδομένη περίπτωση, τις σχετικές με τις διακρίσεις επεξηγηματικές σημειώσεις.

Για την εφαρμογή της σημείωσης 2 δεν λαμβάνονται υπόψη:

 - α) τα νήματα που χρησιμοποιούνται για την κατασκευή του ουγιών, εφόσον αυτές (οι ούγιες) δεν αποτελούν αναπόσπαστο μέρος του έτοιμου προϊόντος, όπως συμβαίνει π.χ. με τις ούγιες υφασμάτων για ομπρέλες ή για σάρπες·
 - β) τα ενσωματωμένα νήματα διαχωρισμού τα οποία υποδεικνύουν τα σημεία αυτά στα οποία μπορούν να κοπούν τα υφάσματα·
 - γ) τα νήματα από τα οποία αποτελούνται οι άκρες των υφασμάτων, εφόσον τα νήματα αυτά αποτελούνται από υφαντική ύλη διαφορετική από εκείνες που χρησιμοποιούνται για την κατασκευή του καθαυτού υφάσματος.
4. Όσον αφορά την ερμηνεία των όρων «αλεύκαστα», «λευκασμένα», «χρωματισμένα (βαμμένα ή τυπωμένα)», προκειμένου περί νημάτων, και των όρων «αλεύκαστα», «λευκασμένα», «βαμμένα», «από πολύχρωμα νήματα» ή «τυπωμένα» προκειμένου περί υφασμάτων, βλέπε τις σημειώσεις διακρίσεων 1 β) έως 1 θ) του παρόντος τμήματος.
5. Για την ερμηνεία του όρου «ύφανση», βλέπε τις επεξηγηματικές σημειώσεις του ΕΣ του παρόντος τμήματος, γενικές παρατηρήσεις, μέρος Ι Γ, επεξηγηματικές σημειώσεις διάκρισης.

ΚΕΦΑΛΑΙΟ 50

ΜΕΤΑΞΙ

5004 00 **Νήματα από μετάξι (άλλα από τα νήματα από απορρίμματα από μετάξι), μη συσκευασμένα για τη λιανική πώληση**

5004 00 10 **Φυσικής χροιάς, πλυμένα ή λευκασμένα**

Τα νήματα από μετάξι φυσικής χροιάς αποτελούνται από ένα ή περισσότερα ακατέργαστα στριμμένα νήματα· τα νήματα αυτά δεν έχουν ακόμα πλυθεί (αποκομιμωθεί). Τα νήματα από μετάξι φυσικής χροιάς ενδέχεται να περιέχουν έως 30 % σερικίνη (μεταξόκολλα) και στις περισσότερες περιπτώσεις έχουν ακόμα το φυσικό τους ελαφρώς κίτρινο χρώμα. Τα νήματα από μετάξι φυσικής χροιάς συνήθως υφίστανται επεξεργασία, αλλά μπορούν επίσης να υφανθούν απευθείας.

Με την πλύση των νημάτων από μετάξι φυσικής χροιάς αφαιρείται η σερικίνη που τα καλύπτει. Η πλύση αυτή συνήθως γίνεται με θερμό σαπουνόνερο ή διάλυμα καυστικού καλίου.

Τα φυσικά χρώματα που εξακολουθούν να υπάρχουν απομακρύνονται με λεύκανση.

5005 00 **Νήματα από απορρίμματα από μετάξι, μη συσκευασμένα για τη λιανική πώληση**

5005 00 10 **Φυσικής χροιάς, πλυμένα ή λευκασμένα**

Η επεξηγηματική σημείωση της διάκρισης 5004 00 10 εφαρμόζεται αναλογικά.

5007 **Υφάσματα από μετάξι ή από απορρίμματα από μετάξι**

5007 20 11 **Άλλα υφάσματα, που περιέχουν τουλάχιστον 85 % κατά βάρος μετάξι ή απορρίμματα από μετάξι,**
έως
5007 20 71 **άλλα από τα κατάλοιπα απορριμμάτων από μετάξι**

Βλέπε την επεξηγηματική σημείωση της διάκρισης 5007 20 του ΕΣ.

5007 20 11 **Κρεπ**

και

5007 20 19

Τα κρεπ είναι γενικώς ελαφρά υφάσματα η κοκκώδης εμφάνιση των οποίων, ως έτοιμων προϊόντων, οφείλεται στη χρησιμοποίηση, κατά την ύφανση, βοστρυχωτών νημάτων, δηλαδή νημάτων τα οποία λόγω της έντονης συστροφής τους (συνήθως από 2000 έως 3600 στροφές ανά μέτρο), έχουν μια φυσική τάση προς τη βοστρύχωση.

Τα νήματα αυτά μπορούν να χρησιμοποιηθούν στο στημόνι ή στο υφάδι ή και στα δύο, είτε μόνα τους, είτε σε συνδυασμό με άλλα νήματα μικρότερης συστροφής. Συχνά είναι διευθετημένα εναλλακτικώς ως προς τη φορά συστροφής: νήματα συστροφής («S») ακολουθούν νήματα συστροφής («Z»), με στόχο να προσανατολισθεί προς την αντίθετη φορά η τάση των γειτονικών νημάτων προς βοστρύχωση, πράγμα που εξασφαλίζει το ισόρροπο της βοστρύχωσης.

Στις παρούσες διακρίσεις υπάγονται τα γνήσια υφάσματα κρεπ, δηλαδή τα υφάσματα στα οποία τουλάχιστον ένα από τα δύο στοιχεία (στημόνι ή υφάδι) αποτελείται κατά το μεγαλύτερο μέρος από νήματα κρεπ. Τα γνωστότερα από τα υφάσματα αυτά είναι: το κρεπ της Κίνας, το μαροκέν, η ζωρζέτα (κρεπ ζωρζέτ), το κρεπ σατέν, το κρεπ σαριμέζ και το κρεπ σιφόν.

Θεωρούνται επίσης ως κρεπ τα υφάσματα που είναι βοστρυχωτά στη μία μόνο όψη τους ή σε μέρος της επιφάνειάς τους (ταινίες, ραβδώσεις ή σχέδια).

Αντίθετα, δεν υπάγονται στις διακρίσεις αυτές τα υφάσματα η βοστρυχωτή επιφάνεια των οποίων επιτυγχάνεται με τρόπο διαφορετικό από τη χρησιμοποίηση νημάτων κρεπ, όπως είναι π.χ. τα υφάσματα η βοστρυχωτή όψη των οποίων προκύπτει από τη συνδυασμένη χρησιμοποίηση ύφανσης ειδικού τύπου [π.χ. κοκκώδους υφής (σαμπλέ) κ.λπ.] και νημάτων διαφόρων μεγεθών και βαθμών συστροφής.

5007 20 21
έως
5007 20 39

Pongés, habutai, honan, shantoung, corah και παρόμοια υφάσματα της Άπω Ανατολής, από καθαρό μετάξι (όχι σύμμεικτα με απορρίμματα από μετάξι από κατάλοιπα απορριμμάτων από μετάξι ή άλλες υφαντικές ύλες)

Καθένα από τα υφάσματα αυτά έχει ιδιαίτερα χαρακτηριστικά, τόσο ως προς τη φύση και την ύφανση όσο και ως προς την παρουσίασή του.

Υφαίνονται ως επί το πλείστον σε ντόπιους αργαλειούς (γενικώς χειροκίνητους), με χρησιμοποίηση απλών τύπων ύφανσης (ντιαγκουάλ, σερζέ, σταυρωτή, σατέν), και με μη στριμμένα νήματα ακατέργαστου μεταξιού, απλώς συνενωμένα μεταξύ τους χωρίς συστροφή. Οι σύγγες των υφασμάτων αυτών είναι γενικώς ελαττωματικές, ενώ η πτύχωσή τους είναι σε σχήμα πορτοφολιού: τα δύο άκρα κάθε τεμαχίου είναι ενωμένα στο εσωτερικό του τεμαχίου, το οποίο διπλώνεται γύρω από αυτά. Σε ορισμένα είδη τέτοιων υφασμάτων (ιδίως της Κίνας) χρησιμοποιείται μερικές φορές άλλος τρόπος διπλώματος: μία άκρη κάτω, μία άκρη επάνω, ενώ το τεμάχιο διπλώνεται έτσι ώστε να παρουσιάζει τέσσερις πτυχές ανά γυάδα (0,91 m).

Όμως, μπορούν εξίσου να παρουσιαστούν με διαφορετικό τρόπο, και κυρίως περιτυλιγμένα σε κυλινδρική μορφή.

Από τα υφάσματα αυτά μπορούν να αναφερθούν:

1. τα χαμπουτάι, ιαπωνικά υφάσματα με ύφανση απλή ή σταυρωτή, υφασμένα με μονά νήματα που ενώνονται χωρίς συστροφή. Η ονομασία χαμπουτάι αποδίδεται συνήθως σε υφάσματα με απλή ύφανση (τουλίου), ενώ τα υφάσματα με σταυρωτή ύφανση ονομάζονται τουίλ χαμπουτάι (twill habutai).

Όταν δεν είναι λευκασμένα, τα υφάσματα αυτά έχουν τραχειά επιφάνεια και χρώμα λευκόφαιο ή υπόλευκο. Όταν πλυθούν, δηλαδή απαλλαγούν από τη μεταξόκολλά τους, π.χ. με λεύκανση, τα υφάσματα αυτά γίνονται άσπρα ή σχεδόν άσπρα και μπορούν να χρησιμοποιηθούν αμέσως για την κατασκευή έτοιμων ειδών.

Η λεύκανση των υφασμάτων αυτών συμπληρώνεται συνήθως με κόλλα κολλαρίσματος ή με μέσο πλήρωσης που τους προσδίδουν συμπαγέστερη σύσταση, στιλπνότερη εμφάνιση και αυξημένο βάρος.

2. τα πουζέ: πρόκειται για κινεζικά υφάσματα που ονομάζονται σαντούγκ, χονάν, ασάν, αντούγκ, νινγκχάι, ανάλογα από την επαρχία από την οποία προέρχονται. Τα υφάσματα αυτά είναι σχετικώς πυκνά και περισσότερο βαριά από τα ιαπωνικά υφάσματα που περιγράφηκαν παραπάνω: όταν είναι αλεύκαστα, έχουν κιτρινωπή ή κοκκινωπή απόχρωση, ενώ όταν πλυθούν παίρνουν χρώμα που μοιάζει με το χρώμα του λινού ή της βατίστας, αλεύκαστων ή απλώς πλυμένων. Μπορούν να φέρουν ή μη προεξοχές οφειλόμενες στην κοκκώδη ύφανσή τους [απλή ύφανση (τουλίου)] με χρήση νημάτων διαφόρου πάχους.
3. το τουσάχ ή τυσόρ, ύφασμα που κατάγεται από μία επαρχία της βορειοανατολικής Ινδίας και το οποίο υφαίνεται με μετάξι προερχόμενο από άγριο μεταξοκόλληγα. Ωστόσο, η ονομασία αυτή επεκτάθηκε αργότερα και σε κινεζικά υφάσματα, σήμερα δε χαρακτηρίζει τα παρόμοιου τύπου υφάσματα που κατασκευάζονται σε πολλές χώρες της Άπω Ανατολής με μετάξι προερχόμενο από έναν άλλο μεταξοκόλληγα ο οποίος τρέφεται με φύλλα βελανιδιάς.
4. το κοράχ, ύφασμα παραγόμενο στην περιοχή της Καλκούτας, το οποίο μοιάζει πολύ με το ιαπωνικό χαμπουτάι, διαφέρει όμως από αυτό ως προς το ότι έχει μικρότερη κανονικότητα, κατασκευάζεται δε από χοντρότερα νήματα. Ένα από τα χαρακτηριστικά του υφάσματος αυτού είναι η παρουσία ενός κορδονιού που διαπερνά την ούγιά του.

5007 20 41

Υφάσματα με αραιή (όχι πυκνή) ύφανση

Υφάσματα με αραιή (όχι πυκνή) ύφανση είναι εκείνα, στα οποία τα διαστήματα τόσο μεταξύ των νημάτων του στημονιού, όσο και μεταξύ των νημάτων του υφαδιού, είναι τουλάχιστον ίσα με τη διάμετρο των νημάτων που χρησιμοποιούνται.

5007 20 61

Με πλάτος που υπερβαίνει τα 57 cm αλλά δεν υπερβαίνει τα 75 cm

Η διάκριση αυτή καλύπτει, κυρίως, πλάτη υφασμάτων που χρησιμοποιούνται για την κατασκευή γραβατών.

ΚΕΦΑΛΑΙΟ 51

ΜΑΛΛΙ, ΤΡΙΧΕΣ ΕΚΛΕΚΤΗΣ ΠΟΙΟΤΗΤΑΣ Ή ΧΟΝΔΡΟΕΙΔΕΙΣ, ΝΗΜΑΤΑ ΚΑΙ ΥΦΑΣΜΑΤΑ ΑΠΟ ΧΟΝΤΡΟΤΡΙΧΕΣ

- 5103** **Απορρίμματα από μαλλί ή τρίχες εκλεκτής ποιότητας ή χοντροειδείς, στα οποία περιλαμβάνονται και τα απορρίμματα από νήματα, με εξαίρεση όμως τα ξεφτίδια**
- 5103 10 10** **Μη επεξεργασμένα για την απομάκρυνση των φυτικών υλών (μη απανθρακωμένα)**
Για την ερμηνεία του όρου «μη απανθρακωμένα» βλέπε τις επεξηγηματικές σημειώσεις του ΕΣ κλάση 5101 παράγραφος 3 στοιχείο Β.
- 5103 10 90** **Επεξεργασμένα για την απομάκρυνση των φυτικών υλών (απανθρακωμένα)**
Για την ερμηνεία του όρου «απανθρακωμένα» βλέπε τις επεξηγηματικές σημειώσεις του ΕΣ κλάση 5101 παράγραφος 3 στοιχείο Γ.
- 5103 20 91** **Μη επεξεργασμένα για την απομάκρυνση των φυτικών υλών (μη απανθρακωμένα)**
Για την ερμηνεία του όρου «μη απανθρακωμένα» βλέπε τις επεξηγηματικές σημειώσεις του ΕΣ κλάση 5101 παράγραφος 3 στοιχείο Β.
- 5103 20 99** **Επεξεργασμένα για την απομάκρυνση των φυτικών υλών (απανθρακωμένα)**
Για την ερμηνεία του όρου «απανθρακωμένα» βλέπε τις επεξηγηματικές σημειώσεις του ΕΣ κλάση 5101 παράγραφος 3 στοιχείο Γ.
- 5105** **Μαλλί, τρίχες εκλεκτής ποιότητας ή χοντροειδείς, λαναρισμένα ή χτενισμένα (στα οποία περιλαμβάνεται και το «μαλλί χτενισμένο χύμα»)**
- 5105 21 00** **«Μαλλί χτενισμένο χύμα»**
Όσον αφορά τον όρο «χτενισμένο μαλλί, χύμα» βλέπε τις επεξηγηματικές σημειώσεις του ΕΣ, κλάση 5105, παράγραφος 7.
- 5106** **Νήματα από μαλλί λαναρισμένο, μη συσκευασμένα για τη λιανική πώληση**
- 5106 10 10** **Αλεύκαστα**
Τα αλεύκαστα μάλλινα νήματα είναι νήματα που έχουν παραχθεί από μαλλί, το οποίο έχει εξ ολοκλήρου καθαριστεί με πολλές μεθόδους. Δεν έχουν λευκανθεί, βαφεί ή τυπωθεί και, κατά συνέπεια, εξακολουθούν να έχουν το φυσικό χρώμα του μαλλιού.
Βλέπε επίσης τη σημείωση της διάκρισης 1β) του παρόντος τμήματος.
- 5106 20 11 και 5106 20 19** **Που περιέχουν τουλάχιστον 85 % κατά βάρος μαλλί και τρίχες εκλεκτής ποιότητας**
Οι διακρίσεις αυτές περιλαμβάνουν μόνο τα νήματα που περιέχουν τουλάχιστον 85 % κατά βάρος μείγμα μαλλιού και τριχών εκλεκτής ποιότητας, με τον όρο ότι στο μείγμα αυτό το μαλλί υπερσχύει κατά βάρος έναντι των τριχών εκλεκτής ποιότητας· στην αντίθετη περίπτωση, το νήμα κατατάσσεται στην κλάση 5108.
- 5106 20 11** **Αλεύκαστα**
Η επεξηγηματική σημείωση της διάκρισης 5106 10 10 εφαρμόζεται αναλογικά.
- 5106 20 91** **Αλεύκαστα**
Η επεξηγηματική σημείωση της διάκρισης 5106 10 10 εφαρμόζεται αναλογικά.

- 5107** **Νήματα από μαλλί χτενισμένο, μη συσκευασμένα για τη λιανική πώληση**
- 5107 10 10** **Αλεύκαστα**
Βλέπε την επεξηγηματική σημείωση της διάκρισης 5106 10 10.
- 5107 20 10** **Που περιέχουν τουλάχιστον 85 % κατά βάρος μαλλί και τρίχες εκλεκτής ποιότητας**
και
5107 20 30 Οι διακρίσεις αυτές περιλαμβάνουν μόνο τα νήματα που περιέχουν τουλάχιστον 85 % κατά βάρος μείγμα μαλλιού και τριχών εκλεκτής ποιότητας, με τον όρο ότι στο μείγμα αυτό το μαλλί υπερσχύει κατά βάρος έναντι των τριχών εκλεκτής ποιότητας· στην αντίθετη περίπτωση, το νήμα κατατάσσεται στην κλάση 5108.
- 5107 20 10** **Αλεύκαστα**
Η επεξηγηματική σημείωση της διάκρισης 5106 10 10 εφαρμόζεται αναλογικά.
- 5107 20 51** **Αλεύκαστα**
Η επεξηγηματική σημείωση της διάκρισης 5106 10 10 εφαρμόζεται αναλογικά.
- 5107 20 91** **Αλεύκαστα**
Η επεξηγηματική σημείωση της διάκρισης 5106 10 10 εφαρμόζεται αναλογικά.
- 5108** **Νήματα από τρίχες εκλεκτής ποιότητας, λαναρισμένα ή χτενισμένα, μη συσκευασμένα για τη λιανική πώληση**
- 5108 10 10** **Αλεύκαστα**
Η επεξηγηματική σημείωση της διάκρισης 5106 10 10 εφαρμόζεται αναλογικά.
- 5108 20 10** **Αλεύκαστα**
Η επεξηγηματική σημείωση της διάκρισης 5106 10 10 εφαρμόζεται αναλογικά.

ΚΕΦΑΛΑΙΟ 52

ΒΑΜΒΑΚΙ

- 5201 00 Βαμβάκι, μη λαναρισμένο ούτε χτενισμένο**
- 5201 00 10 Υδροφίλο ή λευκασμένο**
Το υδροφίλο βαμβάκι μπορεί να απορροφήσει σχετικά μεγάλη ποσότητα υγρών.
Το λευκασμένο βαμβάκι είναι βαμβάκι από το οποίο οι έγχρωμες ξένες ουσίες, που δεν είναι δυνατό να αφαιρεθούν με κανένα άλλο τρόπο, έχουν αφαιρεθεί με οξείδωση ή αναγωγή με χρήση διάφορων χημικών προϊόντων.
- 5208 Υφάσματα από βαμβάκι, που περιέχουν τουλάχιστον 85 % κατά βάρος βαμβάκι, με βάρος που δεν υπερβαίνει τα 200 g/m²**
- 5208 11 10 Γάζες για την επίδεση τραυμάτων**
Πρόκειται για ελαφρά υφάσματα πολύ ανοικτής δομής και απλής ύφανσης στα οποία τα επιμέρους νήματα μπορούν συνήθως να ολισθαίνουν το ένα πάνω στο άλλο. Οι γάζες για την επίδεση τραυμάτων αποτελούνται από απλά (άστριφτα) νήματα (λιγότερο από 28 νήματα ανά cm²).
- 5208 21 10 Γάζες για την επίδεση τραυμάτων**
Βλέπε την επεξηγηματική σημείωση της διάκρισης 5208 11 10.
- 5209 Υφάσματα από βαμβάκι, που περιέχουν τουλάχιστον 85 % κατά βάρος βαμβάκι, με βάρος που υπερβαίνει τα 200 g/m²**
- 5209 42 00 Υφάσματα με την ονομασία «denim»**
Βλέπε τη σημείωση διακρίσεων 1 του παρόντος κεφαλαίου και τις επεξηγηματικές σημειώσεις του ΕΣ του παρόντος τμήματος, γενικές παρατηρήσεις, μέρος I Γ, επεξηγηματικές σημειώσεις διακρίσεων.
- 5209 49 10 Υφάσματα Jacquard, με πλάτος που υπερβαίνει τα 115 cm αλλά κατώτερο από 140 cm**
Τα υφάσματα jacquard είναι υφάσματα η ιδιαίτερη δομή των οποίων επιτυγχάνεται με την ανύψωση ορισμένων νημάτων του στημονιού. Με τον τρόπο αυτό είναι δυνατή η κατασκευή ποικίλων μεγάλων σχεδίων με λεπτότητα σχεδίασης. Τα υφάσματα jacquard χρησιμοποιούνται κυρίως ως υφάσματα επιπλώσεων, στρωμάτων και κουρτινών.
- 5211 Υφάσματα από βαμβάκι, που περιέχουν λιγότερο από 85 % κατά βάρος βαμβάκι, σύμμεικτα κυρίως ή μόνο με συνθετικές ή τεχνητές ίνες, με βάρος που υπερβαίνει τα 200 g/m²**
- 5211 42 00 Υφάσματα με την ονομασία «denim»**
Βλέπε τη σημείωση 1 του παρόντος κεφαλαίου και τις επεξηγηματικές σημειώσεις του ΕΣ του παρόντος τμήματος, γενικές παρατηρήσεις, μέρος I Γ, επεξηγηματικές σημειώσεις διακρίσεων.
- 5211 49 10 Υφάσματα Jacquard**
Η επεξηγηματική σημείωση της διάκρισης 5209 49 10 εφαρμόζεται αναλογικά.

ΚΕΦΑΛΑΙΟ 53

ΑΛΛΕΣ ΦΥΤΙΚΕΣ ΥΦΑΝΤΙΚΕΣ ΙΝΕΣ, ΝΗΜΑΤΑ ΑΠΟ ΧΑΡΤΙ ΚΑΙ ΥΦΑΣΜΑΤΑ ΑΠΟ ΝΗΜΑΤΑ ΑΠΟ ΧΑΡΤΙ

5308 Νήματα από άλλες φυτικές υφαντικές ίνες. Νήματα από χαρτί

5308 10 00 Νήματα από κοκοφοίνικα

Στη διάκριση αυτή κατατάσσονται μόνο τα νήματα από κοκοφοίνικα τα οποία έχουν έναν ή δύο κλώνους. Αντίθετα, σύμφωνα με τη σημείωση 3 Α δ) του παρόντος τμήματος, τα νήματα από κοκοφοίνικα τα οποία έχουν τρεις ή περισσότερους κλώνους υπάγονται στην κλάση 5607.

ΚΕΦΑΛΑΙΟ 54

ΣΥΝΘΕΤΙΚΕΣ Ή ΤΕΧΝΗΤΕΣ ΙΝΕΣ ΣΥΝΕΧΕΙΣ

Γενικές παρατηρήσεις

Όσον αφορά την ερμηνεία του όρου «νήματα υψηλής αντοχής», βλέπε τη σημείωση 6 του παρόντος τμήματος.

Ο ορισμός των νημάτων από ελαστομερή δίνεται στη σημείωση διακρίσεων 1 α του παρόντος τμήματος.

5401 **Νήματα για ράψιμο από ίνες συνθετικές ή τεχνητές, συνεχείς, έστω και συσκευασμένα για τη λιανική πώληση**

5401 10 11 **Νήματα με ψυχή που λέγονται «corn yarn»**

Τα ενδομήματα (νήματα ψυχής ή «corn yarn») της διάκρισης αυτής, είναι νήματα για ράψιμο τα οποία αποτελούνται από πολλές ίνες στριμμένες μεταξύ τους. Κάθε ίνα αποτελείται από ένα συνθετικό νημάτιο γύρω από το οποίο στρίβονται φυσικές, συνθετικές ή τεχνητές ίνες.

Δεδομένης της χρήσης τους, είναι νήματα σκληρά δηλαδή μη ελαστικά.

Όταν τα νήματα αυτά είναι σύμμεικτα, υπάγονται στην παρούσα διάκριση μόνον εφόσον οι συνεχείς ίνες υπερισχύουν κατά βάρος (βλέπε σημείωση 2 του παρόντος τμήματος), πράγμα που συνήθως συμβαίνει με τα σκληρά νήματα με ψυχή (corn yarn).

Αντίθετα, δεν υπάγονται στην παρούσα διάκριση τα εύκαμπτα νήματα, η ψυχή των οποίων αποτελείται από νήμα ελαστομερών, το βάρος του οποίου δεν υπερβαίνει συνήθως το 20 % του ολικού βάρους (κατάταξη σύμφωνα με τη σημείωση 2 του παρόντος τμήματος).

Τέλος, η παρούσα διάκριση δεν καλύπτει ούτε τα προϊόντα που έχουν ψυχή αποτελούμενη από νήμα ελαστομερών, γύρω από την οποία έχουν περιτυλιχθεί ελικοειδώς ένα ή περισσότερα έτοιμα νήματα (διάκριση 5606 00 91).

5402 **Νήματα από ίνες συνθετικές συνεχείς (άλλα από τα νήματα για ράψιμο), μη συσκευασμένα για τη λιανική πώληση, στα οποία περιλαμβάνονται και τα μονόινα συνθετικά κάτω των 67 decitex**

5402 31 00 **Νήματα ελαστικοποιημένα**

έως

5402 39 90

Βλέπε την επεξηγηματική σημείωση των διακρίσεων 5402 31 έως 5402 39 του ΕΣ.

5402 42 00 **Από πολυεστέρες, με ίνες μερικώς προσανατολισμένες**

Βλέπε την επεξηγηματική σημείωση της διάκρισης 5402 42 του ΕΣ.

5403 **Νήματα από τεχνητές ίνες συνεχείς (άλλα από τα νήματα για ράψιμο), μη συσκευασμένα για τη λιανική πώληση, στα οποία περιλαμβάνονται και τα μονόινα τεχνητά κάτω των 67 decitex**

5403 20 10 **Νήματα ελαστικοποιημένα**

και

5403 20 90

Βλέπε την επεξηγηματική σημείωση των διακρίσεων 5402 31 έως 5402 39 του ΕΣ.

5404

Νήματα μονόινα συνθετικά 67 decitex ή περισσότερα και των οποίων η μεγαλύτερη διάσταση της εγκάρσιας τομής δεν υπερβαίνει το 1 mm. Λουρίδες και παρόμοιες μορφές (π.χ. τεχνητό άχυρο) από συνθετικές υφαντικές ύλες, των οποίων το ορατό πλάτος δεν υπερβαίνει τα 5 mm

Για την περιγραφή των μονόινων νημάτων και των άλλων προϊόντων της παρούσας κλάσης, βλέπε τις επεξηγηματικές σημειώσεις του ΕΣ, κλάση 5404.

5404 10 10
και
5404 10 90

Νήματα μονόινα

Εξακολουθούν να κατατάσσονται στις διακρίσεις αυτές τα μονόινα νήματα που κόβονται σε κατάλληλα μήκη και έχουν σχισμένα τα άκρα τους («fleurées»), και τα οποία χρησιμοποιούνται για την κατασκευή βουρτσών.

Τα στριμμένα ή κορδονωτά νήματα, που κατασκευάζονται με συνένωση και στρίψιμο των μονόινων νημάτων των παρουσών διακρίσεων, δεν υπάγονται πλέον σ'αυτές αλλά στις κλάσεις 5401, 5402, 5406 ή 5607, ανάλογα με την περίπτωση. Αντίθετα, τα μονόινα νήματα των παρουσών διακρίσεων, ανεξαρτήτως του πάχους τους, δεν θεωρούνται ποτέ ως «σπάγγοι, σχοινιά και χοντρά σχοινιά» της κλάσης 5607.

Παρατίθεται παρακάτω συνοπτικός πίνακας της δασμολογικής κατάταξης των μονόινων νημάτων και των λουρίδων και παρομοίων μορφών, ανάλογα με τη διάμετρο (ή το πλάτος) τους:

Μονόινα νήματα η μεγαλύτερη διάσταση της εγκάρσιας τομής των οποίων	— δεν υπερβαίνει το 1 mm και των οποίων ο τίτλος είναι — υπερβαίνει το 1 mm (με εξαίρεση τα παρακάτω αναφερόμενα πεπλατυσμένα προϊόντα)	— μικρότερος από 67 decitex — ίσος ή μεγαλύτερος των 67 decitex	κλάση 5402 διακρίσεις 5404 10 10 ή 5404 10 90 κλάση αριθ. 3916
Λουρίδες και παρόμοιες μορφές (συμπεριλαμβανομένων των λουρίδων που διπλώνονται στα δύο και των πεπλατυσμένων σωλήνων) το φαινομενικό πλάτος των οποίων (ενδεχομένως όταν είναι αναδιπλωμένα ή πεπλατυσμένα)		— δεν υπερβαίνει τα 5 mm — υπερβαίνει τα 5 mm	διακρίσεις 5404 90 11, 5404 90 19 ή 5404 90 90 κλάση 3920 γενικώς
Λουρίδες πραγματικού πλάτους μεγαλύτερου των 5 mm, αλλά ελαφρώς στριμμένες και στη συνέχεια συμπεσμένες, κατά τρόπο ώστε να έχουν, στην κατάσταση αυτή, φαινομενικό πλάτος που δεν υπερβαίνει τα 5 mm			διακρίσεις 5404 90 11, 5404 90 19 ή 5404 90 90

5404 90 11**Λουρίδες διακοσμητικές του τύπου που χρησιμοποιούνται για τη συσκευασία**

Η επεξηγηματική σημείωση της διάκρισης 3920 20 71 ισχύει αναλογικά. Οι διακοσμητικές λουρίδες της διάκρισης αυτής έχουν φαινόμενο πλάτος που δεν υπερβαίνει τα 5 mm.

5405 00 00

Νήματα μονόινα τεχνητά 67 decitex ή περισσότερα και των οποίων η μεγαλύτερη διάσταση της εγκάρσιας τομής δεν υπερβαίνει το 1 mm. Λουρίδες και παρόμοιες μορφές (π.χ. τεχνητό άχυρο), από τεχνητές υφαντικές ύλες, των οποίων το ορατό πλάτος δεν υπερβαίνει τα 5 mm

Η επεξηγηματική σημείωση της διάκρισης 5404 ισχύει αναλογικά.

5408

Υφάσματα από νήματα από τεχνητές ίνες συνεχείς, στα οποία περιλαμβάνονται και τα υφάσματα που κατασκευάζονται από προϊόντα της κλάσης 5405

5408 22 10

Με πλάτος που υπερβαίνει τα 135 cm αλλά που δεν υπερβαίνει τα 155 cm, με ενίσχυση από πλέγμα, *sergé*, *croise* ή *satín*

Για την ερμηνεία των όρων «απλή ύφανση» και «ύφανση διαγώνια» βλέπε τις εξηγηματικές σημειώσεις του τμήματος XI του ΕΣ, γενικές παρατηρήσεις τμήμα 1 Γ εξηγηματικές σημειώσεις των διακρίσεων.

Στην ύφανση σατέν (ατάζι) οι θηλιές είναι χωρισμένες κατά τρόπο ώστε να μην αγγίζουν η μία την άλλη. Έτσι, η επιφάνεια είναι λεία και σιλπνή. Κατά την ύφανση αυτή η σχέση του στημονιού με το υφάδι πρέπει να υπερβαίνει τον αριθμό 5.

Το παρακάτω σχήμα απεικονίζει αυτόν τον τρόπο ύφανσης:

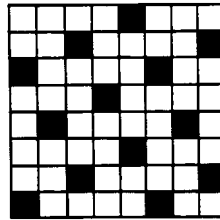

Ύφανση σατέν

5408 23 10

Υφάσματα *jacquard*, με πλάτος μεγαλύτερο από 115 cm και μικρότερο από 140 cm, με βάρος που υπερβαίνει τα 250 g/m²

Η εξηγηματική σημείωση της διάκρισης 5209 49 10 εφαρμόζεται αναλογικά.

ΚΕΦΑΛΑΙΟ 55

ΣΥΝΘΕΤΙΚΕΣ Ή ΤΕΧΝΗΤΕΣ ΙΝΕΣ, ΜΗ ΣΥΝΕΧΕΙΣ

- 5503** **Συνθετικές ίνες μη συνεχείς, που δεν είναι λαναρισμένες, χτενισμένες ή με άλλο τρόπο παρασκευασμένες για νηματοποίηση**
- 5503 10 11** **Μεγάλης αντοχής**
Η αντοχή των ινών από αραμίδια μεγάλης αντοχής υπερβαίνει τα 60 cN/tex.
- 5516** **Υφάσματα από τεχνητές ίνες μη συνεχείς**
- 5516 23 10** **Υφάσματα Jacquard με πλάτος 140 cm ή μεγαλύτερο (για στρώματα)**
Η επεξηγηματική σημείωση της διάκρισης 5209 49 10 εφαρμόζεται αναλογικά.

ΚΕΦΑΛΑΙΟ 56

ΒΑΤΕΣ, ΠΛΗΜΑΤΑ ΚΑΙ ΥΦΑΣΜΑΤΑ ΜΗ ΥΦΑΣΜΕΝΑ. ΝΗΜΑΤΑ ΕΙΔΙΚΑ, ΣΠΑΓΓΟΙ, ΣΧΟΙΝΙΑ ΚΑΙ ΧΟΝΤΡΑ ΣΧΟΙΝΙΑ. ΕΙΔΗ ΣΧΟΙΝΟΠΟΙΑΣ**Γενικές παρατηρήσεις**

Για την κατάταξη των ειδών που αποτελούνται από δύο ή περισσότερες υφαντικές ύλες στις επιμέρους διακρίσεις των σχετικών κλάσεων, βλέπε τις γενικές παρατηρήσεις των επεξηγηματικών σημειώσεων του παρόντος τμήματος.

- 5601 Βάτες από υφαντικές ύλες και είδη από τις βάτες αυτές. Υφαντικές ίνες με μήκος που δεν υπερβαίνει τα 5 mm (χνούδι από την επεξεργασία των υφασμάτων), κόμποι και σφαιριδία από υφαντικές ύλες**
- 5601 10 10 και 5601 10 90** **Πετσέτες (σερβιέτες) και ταμπόν υγείας, πάνες για βρέφη και παρόμοια είδη υγιεινής από βάτες**
- Στις διακρίσεις αυτές υπάγονται τα είδη που αναφέρονται στις επεξηγηματικές σημειώσεις του ΕΣ, κλάση 5601, (Α), αριθμός 2.
- 5601 21 10 έως 5601 29 00** **Βάτες. Άλλα είδη από βάτες**
- Υπάγονται επίσης στις διακρίσεις αυτές τα μικρά ραβδάκια από ξύλο, πλαστική ύλη ή χαρτί, τα οποία φέρουν στο ένα ή και στα δύο άκρα τους ένα μικρό ταμπόν από βάτα, αποστειρωμένο ή μη, και τα οποία χρησιμοποιούνται για τον καθαρισμό των αυτιών, της μύτης, των χειλιών κ.λπ., για την επάλειψη αντισηπτικών προϊόντων ή λοσιόν για το δέρμα ή για καλλυντικές χρήσεις.
- 5601 21 10** **Υδροφόλο**
- Η επεξηγηματική σημείωση της διάκρισης 5201 00 10, που αφορά τον όρο «υδροφόλο» εφαρμόζεται αναλογικά.
- 5601 30 00** **Χνούδι από την επεξεργασία των υφασμάτων, κόμποι και σφαιριδία από υφαντικές ύλες**
- Στη διάκριση αυτή υπάγονται τα είδη που αναφέρονται στις επεξηγηματικές σημειώσεις του ΕΣ, κλάση 5601, (Β) και (Γ).
- 5602 Πιλήματα, έστω και εμποτισμένα, επιχρισμένα, επικαλυμμένα ή με απανωτές στρώσεις**
- 5602 10 11 και 5602 10 19** **Πιλήματα που γίνονται με βελονάκι**
- Βλέπε τις επεξηγηματικές σημειώσεις του ΕΣ κλάση 5602 παράγραφος 4.
- 5602 10 31 έως 5602 10 39** **Προϊόντα ραμμένα-πλεγμένα**
- Βλέπε τις επεξηγηματικές σημειώσεις του ΕΣ κλάση 5602 παράγραφος 7.
- 5606 00** **Νήματα περιτυλιγμένα με άλλα νήματα από υφαντικές ίνες, λουρίδες και παρόμοιες μορφές των κλάσεων 5404 ή 5405 περιτυλιγμένα με νήματα από υφαντικές ίνες, άλλα από εκείνα της κλάσης 5605 και άλλα από τα νήματα από χοντρότριχες χαίτης και ουράς μονόπλων ή βοοειδών περιτυλιγμένα με άλλα νήματα από υφαντικές ίνες. Νήματα σενίλλης. Νήματα με την ονομασία «αλυσιδίτσα»**
- 5606 00 91** **Νήματα περιτυλιγμένα με άλλα νήματα από υφαντικές ίνες**
- Η ψυχή (τυρήνας) ενός νήματος περιτυλιγμένου με άλλα νήματα από υφαντικές ίνες μπορεί να αποτελείται επίσης από νήμα ελαστομερών (βλέπε σημείωση διακρίσεων 1 α του παρόντος τμήματος).

ΚΕΦΑΛΑΙΟ 57

ΤΑΠΗΤΕΣ ΚΑΙ ΑΛΛΕΣ ΕΠΕΝΔΥΣΕΙΣ ΔΑΠΕΔΟΥ ΑΠΟ ΥΦΑΝΤΙΚΕΣ ΥΛΕΣ

Γενικές παρατηρήσεις

Για την κατάταξη των ειδών τα οποία αποτελούνται από δύο ή περισσότερες υφαντικές ύλες στις επιμέρους διακρίσεις των σχετικών κλάσεων, βλέπε τις γενικές παρατηρήσεις των επεξηγηματικών σημειώσεων του παρόντος κεφαλαίου.

5701 Τάπητες από υφαντικές ύλες, με κόμπους ή με περιτύλιξη στα νήματα του στημονιού, έστω και έτοιμοι

Η κατασκευή των τάπητων, η επιφάνεια των οποίων αποτελείται από νήματα δεμένα με κόμπους ή απλώς περιτυλιγμένα στα νήματα του στημονιού, όπως είναι οι τάπητες που περιγράφονται στις επεξηγηματικές σημειώσεις του ΕΣ, κλάση 5701, αρχίζει και τελειώνει με απλή ύφανση μερικών νημάτων υφαιδιού με νήματα στημονιού, με στόχο να εξασφαλιστεί η στερεότητα των άκρων ή «τελειωμάτων» των τάπητων. Τα υφασμένα αυτά άκρα αποτελούνται μερικές φορές από πρόσθετα περιθώρια.

Όταν τελειώσει η ύφανση του τάπητα, κόβεται το στημόνι σε μικρή απόσταση από τα τελειώματα. Με τον τρόπο αυτό επιτυγχάνεται η κατασκευή των κροσσιών, τα οποία αποτελούνται από τα ελεύθερα άκρα του στημονιού. Στους καλής ποιότητας τάπητες, τα κρόσσια χωρίζονται μερικές φορές σε περισσότερες δέσμες νημάτων, οι οποίες δένονται κατά τρόπο ώστε οι κόμποι να βρίσκονται όσο το δυνατό πιο κοντά στο υφασμένο μέρος, με στόχο να αποφεύγεται η έξοδος των νημάτων του υφαιδιού έξω από τα κρόσσια. Μπορεί επίσης οι τάπητες να έχουν πρόσθετα κρόσσια, μη προερχόμενα από το στημόνι του ίδιου του τάπητα.

Στους περισσότερους τάπητες, το σχέδιο επιτρέπει τη διάκριση μεταξύ του κυρίως σώματος και του περιθωρίου του. Το περιθώριο αποτελεί πραγματικό πλαίσιο για το κυρίως σώμα του τάπητα το οποίο συνδέει με τις ούγιες και τα τελειώματά του.

Οι χειροποίητοι τάπητες ορθογωνίου σχήματος σπάνια έχουν απολύτως παράλληλες ούγιες. Εξαιτίας του λόγου αυτού, για την εφαρμογή του μεικτού δασμού, οι διαστάσεις των εν λόγω τάπητων πρέπει να μετρούνται με βάση τις διαμέσους, δηλαδή τις ευθείες γραμμές που συνδέουν τα μέσα των απέναντι πλευρών.

Εξάλλου, για τον υπολογισμό της επιφάνειας κάθε τάπητα, τα κλάσματα dm^2 δεν λαμβάνονται υπόψη.

5702 Τάπητες και άλλες επενδύσεις δαπέδου από υφαντικές ύλες, υφασμένα, όχι φουντωτά ούτε φλόκωτά, έστω και έτοιμα, στα οποία περιλαμβάνονται και οι τάπητες με την ονομασία «κιλίμια», «σουμάκ», «καραμανιάς» και παρόμοιοι τάπητες υφασμένοι στο χέρι**5702 10 00 Τάπητες με την ονομασία «κιλίμια», «σουμάκ», «καραμανιάς» και παρόμοιοι τάπητες υφασμένοι στο χέρι**

Η διάκριση αυτή περιλαμβάνει βαρειά υφάσματα, υφασμένα με το χέρι. Τα υφάσματα αυτά που είναι συνήθως πολύχρωμα, έχουν ομαλή επιφάνεια, χωρίς τρίχες και θηλειές. Πολλά από αυτά παρουσιάζουν μικρές σχισμές κατά τη διεύθυνση του στημονιού, στα σημεία στα οποία δύο γειτονικά νήματα στημονιού οριοθετούν δύο σειρές νημάτων υφαιδιού διαφορετικού χρώματος.

Τα εν λόγω υφάσματα χρησιμοποιούνται σε επιπλώσεις, ως επικαλύψεις τοίχων ή παραπετάσματα, καθώς επίσης και ως καλύμματα για ντιβάνια ή ακόμη και για το δάπεδο.

Είναι υφάσματα προερχόμενα από εξωτικές χώρες (κυρίως από τη Μέση Ανατολή). Κατατάσσονται στη διάκριση αυτή όταν είναι σε μεμονωμένα τεμάχια ή, όπως συνήθως συμβαίνει, όταν παρουσιάζονται σε συνήθεις διαστάσεις και στριφωμένα, κροσσωτά ή με ραμμένα άκρα, ή όταν έχουν υποστεί παρόμοιες κατεργασίες τελειώματος.

ΚΕΦΑΛΑΙΟ 58

ΥΦΑΣΜΑΤΑ ΕΙΔΙΚΑ. ΥΦΑΝΤΙΚΕΣ ΦΟΥΝΤΩΤΕΣ ΕΠΙΦΑΝΕΙΕΣ. ΔΑΝΤΕΛΕΣ.
ΕΙΔΗ ΕΠΙΣΤΡΩΣΗΣ.

Γενικές παρατηρήσεις

Για την κατάταξη των ειδών τα οποία αποτελούνται από δύο ή περισσότερες υφαντικές ύλες στις επιμέρους διακρίσεις των σχετικών κλάσεων, βλέπε τις γενικές παρατηρήσεις των επεξηγηματικών σημειώσεων του παρόντος τμήματος.

5801 Βελούδα και πλούσες υφασμένα και υφάσματα από σενίλλη, άλλα από τα είδη της κλάσης 5806

Με την επιφύλαξη των διατάξεων του παρόντος τμήματος των σχετικών με την κατάταξη των ειδών που αποτελούνται από δύο ή περισσότερες υφαντικές ύλες, σημειώνεται ότι στην περίπτωση των υφασμάτων από νήματα σενίλλης, δεν λαμβάνονται υπόψη παρά μόνο οι υφαντικές ύλες από τις οποίες αποτελείται το βελουδωτό μέρος των νημάτων σενίλλης.

Εξάλλου, οι απομιμήσεις βελούδων ή πλουσών που κατασκευάζονται σε πλεκτικές μηχανές υπάγονται στο κεφάλαιο 60.

5801 21 00**Από βαμβάκι**

έως

5801 26 00

Βλέπε την επεξηγηματική σημείωση των διακρίσεων των επεξηγηματικών σημειώσεων 5801 22 και 5801 32 του ΕΣ.

5804**Τούλια κάθε είδους και υφάσματα βροχιδοτά με κόμπους. Δαντέλες σε τόπια, σε ταινίες ή σε αυτοτελή διακοσμητικά σχέδια, εκτός από τα είδη της κλάσεως 6002****5804 10 11****Τούλια κάθε είδους και υφάσματα βροχιδοτά με κόμπους**

έως

5804 10 90

Στις παρούσες διακρίσεις υπάγονται τα είδη που αναφέρονται στις επεξηγηματικές σημειώσεις του ΕΣ, κλάση 5804, (I).

Οι απομιμήσεις τουλιών που κατασκευάζονται σε πλεκτικές μηχανές (π.χ. μηχανή Raschel) υπάγονται στο κεφάλαιο 60.

5804 10 11**Ομοιόμορφης ύφανσης**

και

5804 10 19

Θεωρούνται ως προϊόντα ομοιόμορφης ύφανσης, κατά την έννοια των παρουσών διακρίσεων, τα προϊόντα που έχουν σε ολόκληρη την επιφάνειά τους μία μονή σειρά κανονικών θηλειών του ίδιου σχήματος και μεγέθους, χωρίς κανένα σχέδιο ή γέμισμα στις θηλειές. Εξάλλου τα μικρά κενά διαστήματα που εμφανίζονται στα σημεία σύνδεσης και τα οποία αποτελούν αναγκαία συνέπεια του σχηματισμού της θηλειάς, δεν λαμβάνονται υπόψη για την κατάταξη.

5804 21 10**Δαντέλες με τη μηχανή**

έως

5804 29 90

Στις διακρίσεις αυτές περιλαμβάνονται τα είδη που αναφέρονται στις επεξηγηματικές σημειώσεις του ΕΣ, κλάση 5804, (II).

Όσον αφορά τη διάκριση μεταξύ χειροποίητων δαντελών και δαντελών μηχανής, βλέπε την επεξηγηματική σημείωση διακρίσεων του ΕΣ, 5804 21, 5804 29 και 5804 30.

Πρέπει να καταβάλλεται προσοχή ώστε να μην κατατάσσονται στην κλάση 5804 πλεκτά υφάσματα που αποτελούν πολύ καλές απομιμήσεις δαντελών και τα οποία άλλωστε πωλούνται στο εμπόριο ως δαντέλες. Πρόκειται για είδη που κατασκευάζονται με μηχανές Raschel, και τα οποία αναγνωρίζονται από το γεγονός ότι το διχτυωτό σχηματίζεται με αλληλοδιασταύρωση των θηλειών, όπως συμβαίνει με τα πλεκτά, και όχι των νημάτων του σημειοίου (ίσα) και των νημάτων του υφαδιού (λοξά).

Για το γέμισμα των διάκενων σημείων του σχεδίου, το χρησιμοποιούμενο νήμα εισάγεται στις θηλειές οι οποίες σχηματίζουν τις πλευρές των μικρών εξαγώνων του διχτυωτού, όπου συγκρατείται με ένα είδος αλυσιδωτής βελονιάς. Κατά συνέπεια, το διχτυωτό δεν σταματά εκεί που αρχίζει το σχέδιο, αλλά αντιθέτως χρησιμεύει σ' αυτό ως υπόθεμα (πράγμα το οποίο δεν συμβαίνει πάντα με τις δαντέλες μηχανής).

Οι διευκρινίσεις που δίνονται στην επεξηγηματική σημείωση των διακρίσεων 5804 21, 5804 29 και 5804 30 του ΕΣ για την αναγνώριση των δαντελών μηχανής, ισχύουν και για τις δαντέλες Raschel: θηλιές ή μέρη θηλιών που διατηρούνται μετά την κοπή σε ταινίες, κατεύθυνση των νημάτων της περιμέτρου και του σχεδίου, μηχανική επανάληψη των ενδεχομένων ελαττωμάτων κ.λπ.

Κατά την έννοια της ονοματολογίας όμως, οι «δαντέλες» που κατασκευάζονται με μηχανές Raschel θεωρούνται ως είδη πλεκτικής. Κατά συνέπεια, πρέπει να κατατάσσονται στο κεφάλαιο 60.

Τέλος, τα είδη που αποτελούν απομιμήσεις γκιπούρ (είδος χυσοκέντητης λινής ή μεταξωτής δαντέλας με μεγάλες οπές) τα οποία κατασκευάζονται όπως τα χημικά κεντήματα δεν ακολουθούν την κατάταξη των δαντελών μηχανής αλλά υπάγονται στην κλάση 5810.

5806 **Είδη κορδελοποιίας, άλλα από τα είδη της κλάσης 5807. Ταινίες χωρίς υφάδι, από νήματα ή ίνες παραλληλισμένα και κολλημένα (bolducs)**

5806 20 00 Άλλα είδη κορδελοποιίας, που περιέχουν κατά βάρος 5% ή περισσότερο νήματα ελαστομερή ή νήματα από καουτσούκ

Όσον αφορά την ερμηνεία του όρου «νήματα ελαστομερή» βλέπε τη σημείωση διακρίσεων 1 α του παρόντος τμήματος.

5806 31 10 **Με πραγματικές ούγιες**

Τα είδη κορδελοποιίας με πραγματικές ούγιες αποτελούνται από στημόνι και υφάδι. Οι δύο διαμήκεις πλευρές τους σχηματίζονται με το στρίψιμο του νήματος του υφαδιού. Λόγω του ότι το νήμα συνεχίζει χωρίς διακοπή, εμποδίζεται το ξέφτισμα.

5806 32 10 **Με πραγματικές ούγιες**

Βλέπε την επεξηγηματική σημείωση της διάκρισης 5806 31 10.

5806 40 00 **Ταινίες χωρίς υφάδι, από νήματα ή ίνες παραλληλισμένα και κολλημένα (bolducs)**

Στη διάκριση αυτή υπάγονται τα είδη που αναφέρονται στις επεξηγηματικές σημειώσεις του ΕΣ, κλάση 5806, (B).

5810 **Κεντήματα σε τόπια, σε ταινίες ή σε αυτοτελή διακοσμητικά σχέδια**

5810 10 10 **Κεντήματα χημικά ή αστήρικτα και κεντήματα με τη βάση αποκομμένη**

και

5810 10 90

Βλέπε την επεξηγηματική σημείωση της διάκρισης 5810 10 του ΕΣ.

ΚΕΦΑΛΑΙΟ 59

**ΥΦΑΣΜΑΤΑ ΕΜΠΟΤΙΣΜΕΝΑ, ΕΠΙΧΡΙΣΜΕΝΑ, ΕΠΙΚΑΛΥΜΜΕΝΑ Ή ΜΕ ΑΠΑΝΩΤΕΣ ΣΤΡΩΣΕΙΣ.
ΕΙΔΗ ΓΙΑ ΤΕΧΝΙΚΕΣ ΧΡΗΣΕΙΣ ΑΠΟ ΥΦΑΝΤΙΚΕΣ ΥΛΕΣ**

Γενικές παρατηρήσεις

Για την κατάταξη των ειδών που αποτελούνται από δύο ή περισσότερες υφαντικές ύλες στις επιμέρους διακρίσεις των σχετικών κλάσεων, βλέπε τις γενικές παρατηρήσεις των επεξηγηματικών σημειώσεων του παρόντος τμήματος.

5911 Προϊόντα και είδη υφαντουργικά για τεχνικές χρήσεις, που αναφέρονται στη σημείωση 7 του κεφαλαίου αυτού

Σύμφωνα με την ερμηνεία που δίνουν οι επεξηγηματικές σημειώσεις του ΕΣ, κλάση 5911, η κλάση αυτή περιλαμβάνει τα υφαντουργικά προϊόντα που παρουσιάζονται σε τόπια ή κομμένα και απαριθμούνται περιοριστικά στη σημείωση 7 α του παρόντος κεφαλαίου, καθώς επίσης και τα υφαντουργικά είδη (εκτός από τα αναφερόμενα στις κλάσεις 5908 00 00 έως 5910 00 00) που είναι κομμένα σε διάφορα σχήματα (εκτός από τετράγωνο και ορθογώνιο) και τα οποία έχουν συναρμολογηθεί ή αλλιώς κατασκευαστεί ώστε να εξυπηρετούν συγκεκριμένη τεχνική χρήση, κατασκευάζονται δε με βάση τα προαναφερθέντα προϊόντα σε τόπια ή άλλα υφαντουργικά προϊόντα.

Όσον αφορά την ερμηνεία του όρου «ύφασμα», βλέπε τη σημείωση 1 του παρόντος κεφαλαίου.

5911 10 00 Υφάσματα, πλήγματα ή υφάσματα φοδραρισμένα με πύλημα, συνδυασμένα με μία ή περισσότερες στρώσεις από καουτσούκ, από δέρμα ή άλλες ύλες. Των τύπων που χρησιμοποιούνται για την κατασκευή επενδύσεων λαναριών, και ανάλογα προϊόντα για άλλες τεχνικές χρήσεις, συμπεριλαμβανομένων των ταινιών από βελούδο που είναι διαποτισμένες με καουτσούκ και προορίζονται για την επικάλυψη των αδραχιών

Τα προϊόντα αυτά πρέπει να παρουσιάζονται σε τόπια ή απλώς κομμένα κατά μήκος ή σε σχήμα τετραγώνου ή ορθογωνίου· όταν παρουσιάζονται διαφορετικά, υπάγονται στις διακρίσεις 5911 90 10 ή 5911 90 90.

Ως «ανάλογα προϊόντα» για άλλες τεχνικές χρήσεις νοούνται αποκλειστικά τα υφάσματα, πλήγματα ή επενδυμένα με πύλημα υφάσματα, τα συνδυασμένα με άλλες ύλες (καουτσούκ, δέρμα κ.λπ.), όπως άλλωστε ορίζει το κείμενο της κλάσης. Στην κατηγορία αυτή ανήκουν οι τυπογραφικές τσόχες που προορίζονται για την επένδυση των κυλίνδρων περιστροφικών μηχανών και φέρουν καουτσούκ, εφόσον το βάρος τους κατά τετραγωνικό μέτρο δεν υπερβαίνει τα 1 500 g/m² (οποιοσδήποτε και αν είναι οι αναλογίες υφαντικών υλών και καουτσούκ) ή υπερβαίνει μεν τα 1 500 g/m², αλλά η κατά βάρος αναλογία των περιεχομένων υφαντικών υλών είναι μεγαλύτερη του 50%. Αντίθετα οι τσόχες το βάρος των οποίων κατά m² υπερβαίνει τα 1 500 g και οι οποίες περιέχουν κατά βάρος τουλάχιστον 50% καουτσούκ υπάγονται στην κλάση 4008.

Υπάγονται επίσης στην παρούσα διάκριση οι μάντες μετάδοσης κίνησης ή μεταφοράς που αποτελούνται από δύο επάλληλες ταινίες από ύφασμα πολυαμιδίου, μεταξύ των οποίων παρεμβάλλεται μία ή περισσότερες ταινίες από πλεκτική ύλη που υφάινεται υπό μορφή επίπεδου φύλλου και έχει απλώς ρόλο στοιχείου ενίσχυσης· τα διάφορα στοιχεία που αποτελούν τον μάντα υποβάλλονται σε θερμοσυγκόλληση υπό πίεση με τη βοήθεια συγκολλητικής ουσίας, ενώ για να καταταγεί ο μάντας στην παρούσα διάκριση πρέπει το πάχος του να είναι μικρότερο των 3 mm και να έχει απροσδιόριστο μήκος ή να είναι κομμένος κατά μήκος. Αντίθετα, όταν οι εν λόγω μάντες έχουν πάχος 3 mm και πλέον, καθώς και όταν παρουσιάζονται χωρίς τέλος ή εξοπλισμένοι με συνδετήρες, υπάγονται στην κλάση 5910 00 00.

Η παρούσα διάκριση δεν καλύπτει τα υφάσματα με απλούς στήμονες και υφάδια, τα επιχρισμένα με τεχνητή πλαστική ύλη (κλάση 5903) ή καουτσούκ (κλάση 4008 ή 5906).

5911 20 00 Γάζες και υφάσματα για κόσκινα, έστω και έτοιμα

Στη διάκριση αυτή υπάγονται οι γάζες και τα υφάσματα που περιγράφονται στις επεξηγηματικές σημειώσεις του ΕΣ, κλάση 5911, (Α), αριθμός 2.

Οι εν λόγω γάζες και υφάσματα μπορούν να παρουσιάζονται σε τόπια, ή έτοιμα για τη χρήση για την οποία προορίζονται (κομμένα σε σχήματα, με ταινίες στα άκρα, ενισχυμένα με μεταλλικούς δακτυλίους κ.λπ.).

Παρουσιάζομενες σε τόπια, οι γάζες αυτές και υφάσματα πρέπει να σημειώνονται ως εξής [βλέπε άρθρο 25 του κανονισμού (ΕΟΚ) αριθ. 2454/93 της Επιτροπής (ΕΕ L 253 της 11.10.1993, σ. 1)]:

Σε κάθε άκρη του υφάσματος πρέπει να υπάρχει, σε κανονικά διαστήματα, σχέδιο στο οποίο εμφανίζεται ένα ορθογώνιο παραλληλόγραμμο και οι δύο διαγώνιοι αυτού — χωρίς να φθάνει στις ούγιες — έτσι ώστε, αφενός η απόσταση μεταξύ δύο διαδοχικών σχεδίων, μετρούμενη μεταξύ των εξωτερικών γραμμών των σχεδίων, να μην υπερβαίνει το 1 m και, αφετέρου, τα σχέδια της μιας άκρης να είναι σε σχέση με εκείνα της άλλης άκρης μετατοπισμένα κατά το ήμισυ της απόστασης (το κέντρο ενός οιοδήποτε σχεδίου πρέπει να βρίσκεται σε ίση απόσταση από το κέντρο των δύο πλησιέστερων σχεδίων που είναι στην αντίθετη άκρη). Κάθε σχέδιο είναι διατεταγμένο κατά τρόπο ώστε οι μεγάλες πλευρές του ορθογωνίου παραλληλογράμμου να είναι παράλληλες με το σημύνη του υφάσματος (βλέπε κατωτέρω σχήμα).

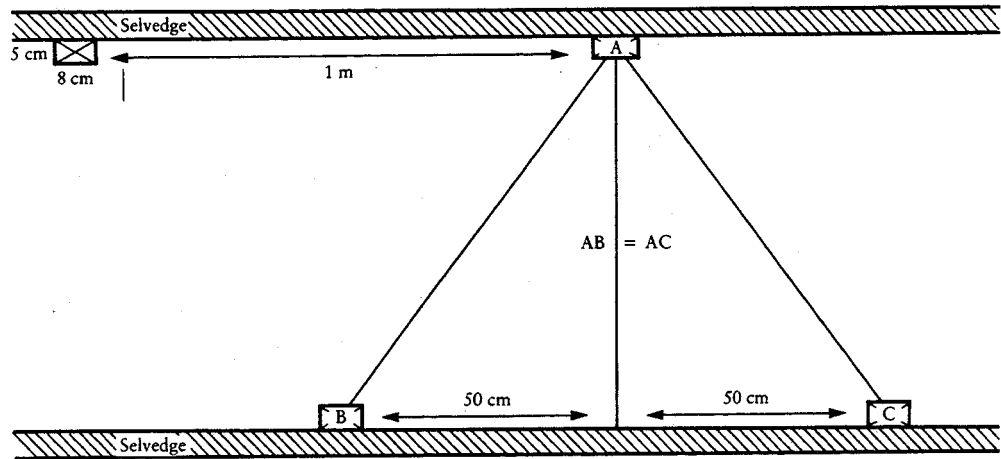

Το πάχος των γραμμών που συνθέτουν το σχέδιο είναι 5 mm για τις πλευρές και 7 mm για τις διαγώνιους. Οι διαστάσεις του ορθογωνίου παραλληλογράμμου, μετρούμενες στο εξωτερικό των γραμμών, είναι τουλάχιστο 8 mm για το μήκος και 5 mm για το πλάτος.

Η εκτύπωση των σχεδίων πρέπει να είναι μονόχρωμη και να έρχεται σε αντίθεση με το χρώμα του υφάσματος. Πρέπει να είναι ανεξίτηλη.

Από την παρούσα διάκριση εξαιρούνται ιδίως: τα πλαίσια για εκτύπωση με κόσκινο, που αποτελούνται από ύφασμα προσαρμοσμένο σε υπόθεμα (διάκριση 5911 90 90), τα τρουπητά και τα κόσκινα χεριού (κλάση 9604 00 00).

5911 90 10
και
5911 90 90

Άλλα

Στις διακρίσεις αυτές περιλαμβάνονται τα υφαντουργικά προϊόντα που απαριθμούνται στις επεξηγηματικές σημειώσεις του ΕΣ, κλάση 5911, παράγραφος Α, με εξαίρεση τα ειδικά υφάσματα των διακρίσεων 5911 10 00, 5911 20 00 και 5911 40 00, καθώς επίσης και τα είδη που απαριθμούνται στις επεξηγηματικές σημειώσεις του ΕΣ, κλάση 5911, παράγραφος Β, με εξαίρεση τις έτοιμες γάζες και τα υφάσματα για κόσκινα, που υπάγονται στη διάκριση 5911 20 00, και τα είδη των διακρίσεων 5911 31 11 έως 5911 32 90.

Όσον αφορά την κατάταξη των ειδών που αποτελούνται από συνδεδεμένες σπείρες μονώνων νημάτων και έχουν χρήσεις ανάλογες προς εκείνες των υφασμάτων και των πλιημάτων των τύπων που χρησιμοποιούνται σε χαρτοποιητικές ή ανάλογες μηχανές, βλέπε την επεξηγηματική σημείωση της διάκρισης 5911 90 του ΕΣ.

ΚΕΦΑΛΑΙΟ 60

ΠΛΕΚΤΑ ΥΦΑΣΜΑΤΑ

Γενικές παρατηρήσεις

Για την κατάταξη των ειδών που αποτελούνται από δύο ή περισσότερες υφαντικές ύλες στις επιμέρους διακρίσεις των σχετικών κλάσεων, βλέπε τις γενικές παρατηρήσεις των επεξηγηματικών σημειώσεων του παρόντος τμήματος.

6002

Άλλα πλεκτά υφάσματα

Εκτός από τα υφάσματα που μνημονεύονται στις επεξηγηματικές σημειώσεις του ΕΣ, κλάση 6002, μπορούν να αναφερθούν κυρίως:

1. ορισμένα διάτρητα υφάσματα που κατασκευάζονται σε πλεκτικές μηχανές (μηχανή στημονιού, μηχανή Raschel), και προορίζονται κυρίως για την κατασκευή παραπετασμάτων και κουρτινών·
2. οι απομιμήσεις τουλιών και οι απομιμήσεις δαντελών που κατασκευάζονται σε πλεκτικές μηχανές, συνήθως σε μηχανές Raschel (βλέπε τις επεξηγηματικές σημειώσεις της κλάσης 5804). Όπως και οι μηχανοποίητες δαντέλες, οι εν λόγω απομιμήσεις δαντελών λαμβάνονται συχνά σε τόπια ορισμένου πλάτους τα οποία κόβονται σε ταινίες κατά το τελείωμα. Οι ταινίες αυτές, προσδιόριστου μήκους, εξακολουθούν να κατατάσσονται στην παρούσα κλάση εφόσον τα άκρα τους είναι παράλληλα και ευθύγραμμα·
3. οι απομιμήσεις διχτυωτών από πλεκτά υφάσματα, που προορίζονται για την κατασκευή διχτυωτών για ψώνια ή άλλων ειδών.

6002 10 10

και

6002 10 90

Πλάτους που δεν υπερβαίνει τα 30 cm, που περιέχουν κατά βάρος 5% ή περισσότερο νήματα ελαστομερή ή νήματα από καουτσούκ

Βλέπε τη σημείωση διακρίσεων 1 α) του εν λόγω τμήματος για τον ορισμό των «ελαστομερών νημάτων».

6002 30 10

και

6002 30 90

Πλάτους που υπερβαίνει τα 30 cm, που περιέχουν κατά βάρος 5% ή περισσότερο νήματα ελαστομερή ή νήματα από καουτσούκ

Βλέπε τη σημείωση διακρίσεων 1 α) του εν λόγω τμήματος για τον ορισμό των «ελαστομερών νημάτων».

ΚΕΦΑΛΑΙΟ 61

ΕΝΔΥΜΑΤΑ ΚΑΙ ΣΥΜΠΛΗΡΩΜΑΤΑ ΤΟΥ ΕΝΔΥΜΑΤΟΣ, ΠΛΕΚΤΑ

Γενικές παρατηρήσεις

1. Για την κατάταξη των ειδών που αποτελούνται από δύο ή περισσότερες υφαντικές ύλες στις διακρίσεις των σχετικών κλάσεων, βλέπε τις γενικές παρατηρήσεις των επεξηγηματικών σημειώσεων του παρόντος τμήματος.
2. Όσον αφορά την κατάταξη των ενδυμάτων που παρουσιάζονται σε σύνολο για τη λιανική πώληση βλέπε τη σημείωση 13 του παρόντος τμήματος.
3. Όταν ένα μέρος ενός κουστουμιού, ενός κουστουμιού-ταγιέρ ή ενός συνόλου των κλάσεων 6103 και 6104 φέρει πρόσθετες γαρνιτούρες ή διακοσμήσεις που δεν υπάρχουν στο άλλο ή στα άλλα ενδύματα, όλα αυτά τα ενδύματα κατατάσσονται ως κουστούμια, κουστούμια-ταγιέρ ή σύνολα, εφόσον οι γαρνιτούρες αυτές ή οι διακοσμήσεις είναι πολύ μικρής σπουδαιότητας και περιορίζονται σε ένα ή δύο σημεία του εν λόγω μέρους (π.χ. στο γιακά και στα άκρα των μανικιών ή στα πέτα και στις τσέπες).

Όταν, όμως, οι διακοσμήσεις ή οι γαρνιτούρες γίνονται κατά το πλέξιμο του ενδύματος, η κατάταξη ως κουστούμια, κουστούμια-ταγιέρ ή σύνολα αποκλείεται, εκτός αν πρόκειται για μονόγραμμα της επιχείρησης ή άλλο παρόμοιο σύμβολο.

6101 Παλά, κοντά παλά, κάπες, άνορακ, μπλουζόν και παρόμοια είδη, από πλεκτό, για άντρες ή αγόρια, με εξαίρεση τα είδη της κλάσης 6103

Η επεξηγηματική σημείωση των διακρίσεων 6201 91 00 έως 6201 99 00 εφαρμόζεται αναλογικά.

6102 Παλά, κοντά παλά, κάπες, άνορακ, μπλουζόν και παρόμοια είδη, από πλεκτό, για γυναίκες ή κορίτσια, με εξαίρεση τα είδη της κλάσης 6104

Η επεξηγηματική σημείωση των διακρίσεων 6201 91 00 έως 6201 99 00 εφαρμόζεται αναλογικά.

6104 Κουστούμια-ταγιέρ, σύνολα, ζακέτες, φορέματα, φούστες, φούστες-παντελόνια (ζιπ-κιλότ), παντελόνια, φόρμες με τιράντες (σαλοπέτ), παντελόνια μέχρι το γόνατο και παντελόνια κοντά (σορτζ) (άλλα από εκείνα για το μπάνιο), από πλεκτό, για γυναίκες ή κορίτσια

6104 41 00

Φορέματα

έως

6104 49 00

Εννοούνται ως φορέματα τα ενδύματα που προορίζονται να καλύψουν το σώμα, τα οποία αρχίζουν κανονικά από τους ώμους και μπορούν να φθάνουν έως τους αστραγάλους ή πέρα από αυτούς, με ή χωρίς μανίγια. Πρέπει να μπορούν να φοριούνται χωρίς να χρειάζεται να φοριέται ταυτόχρονα άλλο ένδυμα. Όταν το άνω μέρος των ενδυμάτων αυτού του τύπου αποτελείται από τιράντες συνοδευόμενες από τεμάχια υφάσματος μπροστά στην πλάτη, θεωρούνται ως φορέματα μόνον εάν οι διαστάσεις, το κόψιμο και η θέση αυτών των τεμαχίων υφάσματος επιτρέπουν τα εν λόγω ενδύματα να φοριούνται όπως αναφέρεται ανωτέρω. Εάν αυτό δεν συμβαίνει, τα ενδύματα αυτά κατατάσσονται ως φούστες των κωδικών ΣΟ 6104 51 00 έως 6104 59 00.

6104 51 00

Φούστες και φούστες-παντελόνια (ζιπ-κιλότ)

έως

6104 59 00

Εννοούνται ως φούστες τα ενδύματα που προορίζονται να καλύψουν το κάτω μέρος του σώματος, τα οποία αρχίζουν κανονικά από τη μέση και μπορούν να φθάνουν ως τους αστραγάλους ή πέρα από αυτούς. Οι φούστες είναι ενδύματα που φοριούνται αναγκαστικά με ένα τουλάχιστον άλλο ένδυμα, όπως τι-σερτ, φορέματα-πουκάμισα, μπλούζες, μπλούζες-πουκάμισα, πουλόβερ ή άλλο παρόμοιο ένδυμα, προοριζόμενο να καλύψει το πάνω μέρος του σώματος. Όταν τα ενδύματα αυτά φέρουν τιράντες, δεν χάνουν τον ουσιαστικό χαρακτήρα τους ως φούστες.

Όταν, επιπλέον των τιραντών, φέρουν τεμάχια υφάσματος μπροστά ή στην πλάτη, τα εν λόγω ενδύματα εξακολουθούν να κατατάσσονται ως φούστες των παρουσών διακρίσεων εάν οι διαστάσεις, το κόψιμο και η θέση των εν λόγω τεμαχίων υφασμάτων δεν είναι αρκετά για να μπορούν τα ενδύματα αυτά να φοριούνται χωρίς άλλο ένδυμα των τύπων που προαναφέρθηκαν. Οι φούστες-παντελόνια (ζιπ-κλότ) είναι ενδύματα που παρουσιάζουν τα ανωτέρω χαρακτηριστικά, αλλά καλύπτουν ξεχωριστά κάθε σκέλος. Παρουσιάζουν κόψιμο και φάρδος που επιτρέπουν να ξεχωρίζονται από τα κοντά παντελόνια ή τα παντελόνια.

6106

Φορέματα-πουνκάμισα (σεμιζιέ), μπλούζες, μπλούζες-πουνκάμισα και πουκαμισάκια, από πλεκτό, για γυναίκες ή κορίτσια

Μπλούζες

Θεωρούνται ως μπλούζες για γυναίκες ή κορίτσια, τα ελαφρά ενδύματα που προορίζονται να καλύψουν το άνω μέρος του σώματος, φανταζι, συνήθως φαρδειάς κατασκευής, με ή χωρίς γιακά, με ή χωρίς μανίκια, με κάθε είδους λαιμόκοψη ή τουλάχιστον με τιράντες, με κούμπωμα ή άλλο σύστημα κλεισίματος, τα οποία μπορούν να μην υπάρχουν μόνο στην περίπτωση που τα ενδύματα αυτά φέρουν πολύ βαθύ ντεκολτέ, με ή χωρίς διακοσμητικά στολίσματα, όπως γραβάτες, επιστήθιους φιόγκους, δαντέλες, σιρίτια ή κεντήματα.

Φορέματα-πουνκάμισα (σεμιζιέ), μπλούζες-πουνκάμισα και πουκαμισάκια

Θεωρούνται ως φορέματα-πουνκάμισα (σεμιζιέ), μπλούζες-πουνκάμισα και πουκαμισάκια για γυναίκες ή κορίτσια, τα ενδύματα που προορίζονται να καλύψουν το άνω μέρος του σώματος, με ολικό ή μερικό άνοιγμα που αρχίζει από τη λαιμόκοψη, με μανίκια, συνήθως με γιακά, με χωρίς τσέπες, αποκλείονται όμως οι τσέπες κάτω από τη μέση. Η κοπή των ενδυμάτων αυτών βασίζεται σε εκείνη που έχουν τα πουνκάμισα και πουκαμισάκια για τους άνδρες ή τα αγόρια και για το λόγο αυτό, το άνοιγμα της λαιμόκοψης βρίσκεται γενικά στο μπροστινό μέρος. Τα δύο μέρη του ανοίγματος κλείνουν ή επικαλύπτουν το ένα το άλλο από τα δεξιά στα αριστερά.

Κατ' εφαρμογή της νομικής σημείωσης 8 του κεφαλαίου 61, τα φορέματα πουνκάμισα (σεμιζιέ), οι μπλούζες-πουνκάμισα και τα πουκαμισάκια της κλάσης αυτής μπορούν να φέρουν άνοιγμα του οποίου τα άκρα δεν επικαλύπτουν το ένα το άλλο.

Τα ενδύματα της κλάσης αυτής κατεβαίνουν κάτω από τη μέση, οι μπλούζες όμως είναι γενικά πιο κοντές από τα άλλα ενδύματα που περιγράφονται παραπάνω.

Η κλάση αυτή δεν περιλαμβάνει τα ενδύματα τα οποία, λόγω του μήκους τους, φέρονται ως φορέματα.

6107

Σλιπ, σόβρακα, νυχτικά, πιτζάμες, ρόμπες λουτρού, ρόμπες δωματίου και παρόμοια είδη από πλεκτό, για άντρες ή αγόρια

6107 21 00

Νυχτικά και πιτζάμες

έως

6107 29 00

Οι διακρίσεις αυτές περιλαμβάνουν τις πιτζάμες από πλεκτό για άνδρες ή αγόρια, οι οποίες, λόγω της γενικής εμφάνισής τους και της φύσης του υφάσματος, αναγνωρίζονται ότι προορίζονται να φορεθούν αποκλειστικά ή κυρίως ως νυχτικά. Οι πιτζάμες αποτελούνται από δύο ενδύματα, δηλαδή:

— από ένα ένδυμα που προορίζεται να καλύπτει το πάνω μέρος του σώματος, γενικά τύπου σακακιού ή πουλόβερ ή παρόμοιου είδους

— από ένα ένδυμα που αποτελείται από παντελόνι ή κοντό παντελόνι (σορτς) απλής κοπής, χωρίς άνοιγμα ή με άνοιγμα μπροστά.

Τα μέρη των πιτζαμών αυτών πρέπει να είναι αντίστοιχου ή ταιριαστού μεγέθους, ίδιου κοψίματος, υφάσματος, χρωμάτων, διακοσμητικών στοιχείων και βαθμού τελειώματος έτσι ώστε να φαίνεται καθαρά ότι είναι σχεδιασμένα να φοριούνται μαζί από το ίδιο πρόσωπο.

Οι πιτζάμες πρέπει να αναγνωρίζονται ότι φοριούνται άνετα ως νυχτικά από:

- τη φύση του υφάσματος,
- το ευρύχωρο κόψιμό τους γενικά, και
- την απουσία μη άνετων στοιχείων, όπως μεγάλα ή ογκώδη κουμπιά και σημαντικά διακοσμητικά σχέδια.

Το μονοκόμματα νυχτικά του τύπου «κομπινεζόν» που καλύπτουν ταυτόχρονα το πάνω μέρος και το κάτω μέρος του σώματος και περιβάλλουν το κάθε πόδι ξεχωριστά κατατάσσονται στις διακρίσεις 6107 91 10 έως 6107 99 00.

6108

Κομπινεζόν ή μεσοφόρια, μισά μεσοφόρια, σλιπ, νυχτικά, πιτζάμες, ελαφρές ρόμπες για το σπίτι (νεγκλιζέ), ρόμπες λουτρού, ρόμπες δωματίου και παρόμοια είδη από πλεκτό, για γυναίκες ή κορίτσια

6108 31 10 έως 6108 39 00

Νυχτικά και πιτζάμες

Οι διακρίσεις αυτές περιλαμβάνουν τις πιτζάμες από πλεκτό για γυναίκες ή κορίτσια, οι οποίες, λόγω της γενικής εμφάνισής τους και της φύσης του υφάσματος, αναγνωρίζονται ότι προορίζονται να φορεθούν αποκλειστικά ή κυρίως ως νυχτικά

Οι πιτζάμες αποτελούνται από δύο ενδύματα, δηλαδή:

- από ένα ένδυμα που προορίζεται να καλύπτει το πάνω μέρος του σώματος, γενικά τύπου σακακιού ή πουλόβερ ή παρόμοιου είδους,
- από ένα ένδυμα που αποτελείται από παντελόνι ή κοντό παντελόνι (σορτζ) απλής κοπής, χωρίς άνοιγμα ή με άνοιγμα μπροστά.

Τα μέρη των πιτζαμών αυτών πρέπει να είναι αντίστοιχου ή ταιριαστού μεγέθους, ίδιου κοψίματος, υφάσματος, χρωμάτων, διακοσμητικών στοιχείων και βαθμού τελειώματος, έτσι ώστε να φαίνεται καθαρά ότι είναι σχεδιασμένα να φοριούνται μαζί από το ίδιο πρόσωπο.

Οι πιτζάμες πρέπει να αναγνωρίζονται ότι φοριούνται άνετα ως νυχτικά από:

- τη φύση του υφάσματος,
- το ευρύχωρο κόψιμό τους γενικά, και
- την απουσία μη άνετων στοιχείων, όπως μεγάλα ή ογκώδη κουμπιά και σημαντικά διακοσμητικά σχέδια.

Συνδυασμοί ενδυμάτων με την ονομασία «Baby dolls» τα οποία αποτελούνται από ένα πολύ κοντό νυχτικό και ένα ταιριαστό σλιπ θεωρούνται επίσης ότι είναι πιτζάμες.

Τα μονοκόμματα νυχτικά του τύπου «κομπινεζόν» που καλύπτουν ταυτόχρονα το πάνω μέρος και το κάτω μέρος του σώματος και περιβάλλουν το κάθε πόδι ξεχωριστά κατατάσσονται στις διακρίσεις 6108 91 00 έως 6108 99 90.

6109 Τι-σέρτ και φανελάκια, από πλεκτό

Ενδύματα του τύπου που αναφέρονται στη συμπληρωματική σημείωση 2 του κεφαλαίου 61 και φέρουν μερικό άνοιγμα μπροστά στη λαμόκοψη που κλείνει ή απλώς επικαλύπτεται εξαιρούνται από την κλάση αυτή. Αυτά γενικά κατατάσσονται στις κλάσεις 6105 ή 6106 κατά περίπτωση, σύμφωνα με τις διατάξεις των σημειώσεων 4 και 9 του κεφαλαίου 61 ή στα ενδύματα χωρίς μανίκια για άνδρες ή αγόρια της κλάσης 611 σύμφωνα με τις διατάξεις της δεύτερης πρότασης της σημείωσης 4 του κεφαλαίου 61.

6110 Σαντάιγ, πουλόβερ, κάρντιγκαν, γιλέκα και παρόμοια είδη, στα οποία περιλαμβάνονται και τα σου-πούλ, από πλεκτό

Στην κλάση αυτή υπάγονται κυρίως τα ενδύματα που προορίζονται να καλύψουν το επάνω μέρος του σώματος, με ή χωρίς μανίκια, με λαμόκοψη κάθε είδους, με ή χωρίς γιακά, με ή χωρίς τσέπες.

Τα ενδύματα αυτά φέρουν πολύ συχνά λάστιχο στη βάση, στο άνοιγμα, στα μανίκια και στις μασχάλες.

Τα εν λόγω ενδύματα κατασκευάζονται με υφαντικές ύλες κάθε είδους και από πλεκτά κάθε τύπου, έστω και ελαφρά ή λεπτοπλεγμένα (με λεπτές θηλειές).

Μπορούν εξάλλου να φέρουν διακοσμητικά σχέδια κάθε είδους, συμπεριλαμβανομένων των δαντελών και των κεντημάτων.

Από τα ενδύματα αυτά μπορούν να αναφερθούν:

1. τα σαντάιγ και τα πουλόβερ που φοριούνται από το κεφάλι και τα οποία συνήθως δεν έχουν άνοιγμα στο λαιμό ούτε σύστημα κλεισίματος· η λαμόκοψη μπορεί να έχει σχήμα V, να είναι κομμένη στο ύψος του λαιμού, στρογγυλή ή σε σχήμα σκάφους ή με υψηλό και γυριστό γιακά χωρίς άνοιγμα·
2. τα ενδύματα τα παρόμοια προς εκείνα της προηγούμενης υποπαραγράφου, με ή χωρίς γιακά, αλλά με μερικό άνοιγμα στη λαμόκοψη, π.χ. στο μπροστινό μέρος ή στον ώμο, το οποίο κλείνει με κουμπιά ή με άλλο σύστημα κλεισίματος·
3. τα γιλέκα και οι ζακέτες που είναι τελείως ανοιχτά στο μπροστινό μέρος και κλείνουν (ή και όχι) με κουμπιά ή με άλλο σύστημα κλεισίματος, με ή χωρίς γιακά·
4. οι συνδυασμοί ενδυμάτων που ονομάζονται «τουίνσες» και αποτελούνται από ένα πουλόβερ, με ή χωρίς μανίκια, και μια ζακέτα ή ένα γιλέκο με μακριά ή κοντά μανίκια. Τα ενδύματα αυτά πρέπει να είναι ανάλογων μεγεθών, από το ίδιο ύφασμα και του ίδιου χρώματος. Τα διακοσμητικά σχέδια που ενδεχομένως φέρουν, πρέπει να είναι ίδια και στα δύο ενδύματα·
5. τα ενδύματα που περιγράφονται στις προηγούμενες υποπαραγράφους, τα κατασκευασμένα με ελαφρά υφάσματα του είδους εκείνων που χρησιμοποιούνται για την κατασκευή των τι-σερτ ή παρόμοιων ειδών, και τα οποία φέρουν κυλιόμενο κορδόνι, φάσες (λάστιχα) ή άλλα στοιχεία σύσφιξης στη βάση τους.

Δεν περιλαμβάνονται στην παρούσα κλάση:

- α) οι μπλούζες και οι μπλούζες-πουκάμισα για γυναίκες ή κορίτσια (κλάση 6106)·
- β) τα «άνορακ, μπλουζόν και παρόμοια είδη» (κλάση 6101 ή 6102, ανάλογα με την περίπτωση)·
- γ) τα τι-σερτ και τα φανελάκια (κλάση 6109).

6110 20 10

Σου-πούλ

Θεωρούνται ως «σου-πουλ» τα ελαφρά, εφαρμοστά ενδύματα που καλύπτουν το επάνω μέρος του σώματος και τα οποία φέρουν λεπτές θηλιές, μπορεί να είναι πολύχρωμα, με ή χωρίς μανίκια και με γυριστό ή ψηλό γιακά χωρίς άνοιγμα.

Με τον όρο «με λεπτές θηλιές» νοείται το λεπτό πλεκτό το οποίο φέρει, τόσο οριζοντίως όσο και καθέτως, τουλάχιστον 12 θηλιές ανά cm που μετρούνται σε μία πλευρά δείγματος διαστάσεων 10×10 cm.

Η πλέξη των σου-πουλ είναι ως επί το πλείστον απλό ζέρσεϋ (επίπεδη πλέξη) ή πλέξη με ραβδωτή εξοχή 1/1 (λάστιχο) ή με ραβδωτές εξοχές διασταυρωμένες μεταξύ τους (interlock).

Το απλό ζέρσεϋ (επίπεδη πλέξη) είναι το απλούστερο είδος πλέξης με μαζεμένες θηλιές (σχήμα 1)· οι πόντοι παρουσιάζονται, από την καλή όψη, υπό μορφή ραβδίων (σχήμα 2), και από την ανάποδη υπό τη μορφή μικρών αλληλοσυνδεόμενων κρικών (σχήμα 3).

Σχήμα 1
Απλό ζέρσεϋ
(επίπεδη πλέξη)

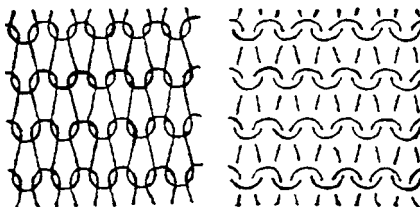

α) καλή

β) ανάποδη

Σχήμα 2
Απλό ζέρσεϋ
(επίπεδη πλέξη)
καλή

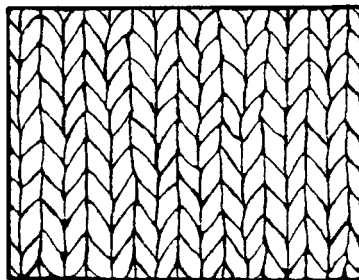

Σχήμα 3
Απλό ζέρσεϋ
(επίπεδη πλέξη)
ανάποδη

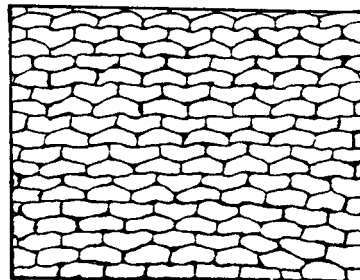

Η πλέξη του τύπου λάστιχο 1 × 1 (σχήμα 4) παρουσιάζει, σε κάθε σειρά, μία θηλειά από την καλή η οποία εναλλάσσεται με μία θηλειά από την ανάποδη (σχήμα 5), κατά τρόπο ώστε, κατά μήκος της μιας πλευράς του υφάσματος να εμφανίζονται ραβδωτές εξοχές στις οποίες αντιστοιχούν αυλακώσεις στην άλλη πλευρά. Οι δύο όψεις του πλεκτού έχουν την ίδια εμφάνιση (σχήματα 6 και 7).

Σχήμα 4
Λάστιχο 1 × 1

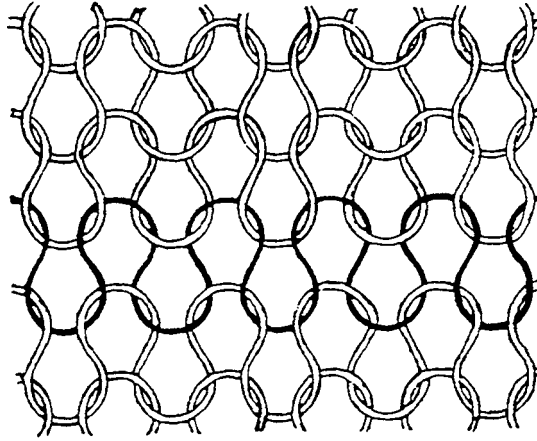

Σχήμα 5
Λάστιχο 1 × 1

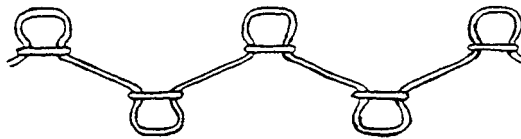

Σχήμα 6
Λάστιχο 1 × 1
καλή

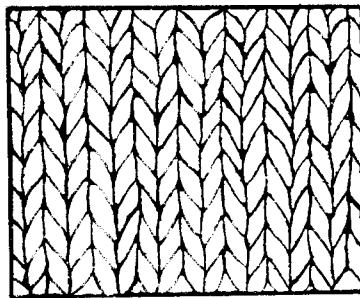

Σχήμα 7
Λάστιχο 1 × 1
ανάποδη

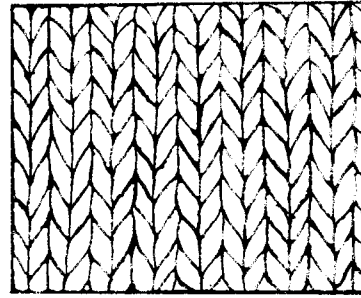

Το **interlock** είναι πλεκτό διπλής όψης, με ραβδωτές εξοχές (λάστιχο), παρουσιάζει δε την ίδια εμφάνιση και στις δύο όψεις. Το αποτέλεσμα αυτό επιτυγχάνεται με διασταύρωση δύο ραβδωτών εξοχών 1×1 (βλέπε σχήμα 8) κατά τρόπο ώστε στη μία όψη του υφάσματος μία θηλειά μιας ραβδωτής εξοχής να αντιστοιχεί προς μία θηλειά της αντίστοιχης ραβδωτής εξοχής της άλλης όψης του υφάσματος (βλέπε σχήμα 9). Ως εκ τούτου, οι ραβδωτές εξοχές της μιας όψης του υφάσματος αντιστοιχούν προς τις ραβδωτές εξοχές της άλλης όψης (βλέπε σχήματα 10 και 11).

Σχήμα 8
Interlock

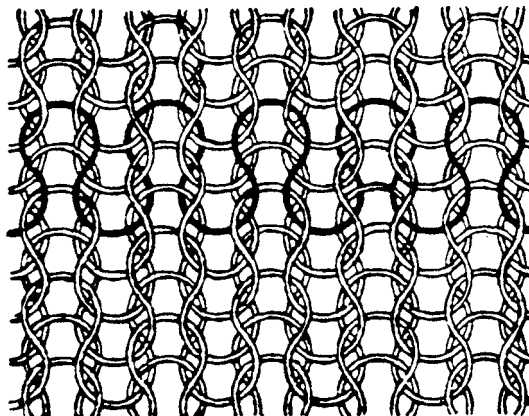

Σχήμα 9
Interlock

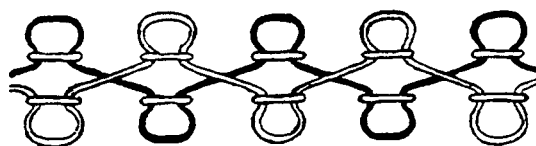

Σχήμα 10
Interlock
καλή

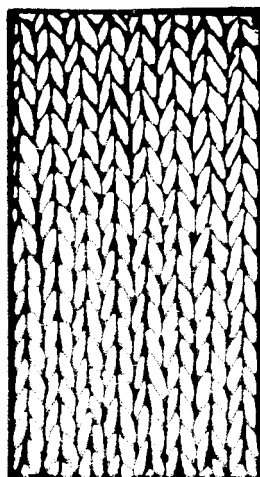

Σχήμα 11
Interlock
ανάποδη

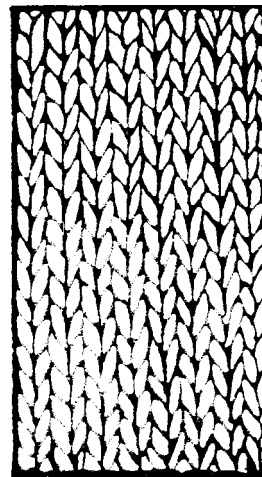

- 6110 30 10** **Σου-πούλ**
Βλέπε την επεξηγηματική σημείωση της διάκρισης 6110 20 10.
- 6111** **Ενδύματα και συμπληρώματα της ένδυσης, από πλεκτό, για βρέφη**
Βλέπε τη σημείωση 6α) του παρόντος κεφαλαίου.
Η κλάση αυτή περιλαμβάνει ενδύματα που προορίζονται συνήθως για παιδιά κάτω των 18 μηνών. Από τα ενδύματα αυτά μπορούν να αναφερθούν: τα παλτουδάκια, τα μπουρνούζακια, τα ζακετάκια καπιτονέ, οι υπνόσακοι-παλτουδάκια με κουκούλα, οι ρόμπες, τα κουστουμάκια δύο τεμαχίων, τα κουστουμάκια τύπου εσκιμό, τα μακριά και κοντά παντελονάκια, οι φουφούλες, οι φορμούλες, τα γιλεκάκια (εκτός από τα εφαρμοστά), τα φορεματάκια, οι φουσιτίτσες, τα μπολερό, τα μπουφανάκια, τα άνορακ, οι κάπες, οι χιτώνες, οι μπλούζες, οι μπλούζες-πουκάμισα, τα σορτσάκια κ.λπ.
Ορισμένα από τα ενδύματα αυτά είναι πρόδηλο ότι αποτελούν είδη για μωρά (μωρουδιακά) και κατά συνέπεια πρέπει να κατατάσσονται στην παρούσα κλάση όποιες και αν είναι οι διαστάσεις τους.
Αυτό συμβαίνει κυρίως με τα εξής:
1. τα φορεματάκια και παλτουδάκια βάπτισης·
2. τα μπουρνούζακια: μικρά παλτά χωρίς μανίκια με κουκούλα·
3. τους υπνόσακους-παλτουδάκια: ενδύματα με κουκούλα και μανίκια, που χρησιμοποιούνται συγχρόνως ως παλτά και ως υπνόσακοι (τελείως κλειστά από κάτω)·
4. τους υπνόσακους (με μανίκια ή με ανοίγματα στη μασχάλη).
Τα υπόλοιπα ενδύματα κατατάσσονται στην παρούσα κλάση μόνο αν το μέγεθός τους είναι κατάλληλο για παιδιά ύψους έως και 86 cm (συμπεριλαμβανομένου και του εμπορικού μεγέθους 86).
- 6112** **Φόρμες αθλητικές (προπόνησης), κουστούμια και σύνολα του σκι, μαγιό, κιλότες και σλιπ μπάνιου, από πλεκτό**
- 6112 11 00** **Φόρμες αθλητικές (προπόνησης)**
έως
6112 19 00 Βλέπε τις επεξηγηματικές σημειώσεις του ΕΣ, κλάση 6112, στοιχείο Α.
- 6117** **Άλλα έτοιμα εξαρτήματα του ενδύματος πλεκτά. Μέρη ενδυμάτων ή εξαρτήματα ενδύματος πλεκτά**
- 6117 80 10** **Άλλα εξαρτήματα**
και
6117 80 90 Βλέπε τις επεξηγηματικές σημειώσεις του εναρμονισμένου συστήματος, κλάση 6117, σημείο 12.
Στις παρούσες διακρίσεις περιλαμβάνονται ιδίως οι ταινίες για το κεφάλι και τον καρπό από πλεκτό που χρησιμοποιούνται στον αθλητισμό για την απορρόφηση του ιδρώτα, καθώς και τα προστατευτικά καλύμματα των αυτιών από πλεκτό, έστω και αν συνδέονται με οποιονδήποτε τρόπο.

ΚΕΦΑΛΑΙΟ 62

ΕΝΔΥΜΑΤΑ ΚΑΙ ΣΥΜΠΛΗΡΩΜΑΤΑ ΤΟΥ ΕΝΔΥΜΑΤΟΣ, ΑΛΛΑ ΑΠΟ ΤΑ ΠΛΕΚΤΑ

Γενικές παρατηρήσεις

1. Για την κατάταξη των ειδών που αποτελούνται από δύο ή περισσότερες υφαντικές ύλες στις επιμέρους διακρίσεις των σχετικών κλάσεων, βλέπε τις γενικές παρατηρήσεις των επεξηγηματικών σημειώσεων του παρόντος τμήματος.
2. Για την κατάταξη των ενδυμάτων που παρουσιάζονται σε συνδυασμούς για τη λιανική πώληση, βλέπε σημείωση 13 του παρόντος τμήματος.
3. Όταν ένα μέρος ενός κουστουμιού, ενός κουστουμιού-ταγιέρ ή ενός συνόλου των κλάσεων 6203 και 6204 φέρει πρόσθετες γαρνιτούρες ή διακοσμήσεις που δεν υπάρχουν στο άλλο ή στα άλλα ενδύματα, όλα αυτά τα ενδύματα κατατάσσονται ως κουστούμια, κουστούμια-ταγιέρ ή σύνολα, εφόσον οι γαρνιτούρες αυτές ή οι διακοσμήσεις είναι πολύ μικρής σπουδαιότητας και περιορίζονται σε ένα ή δύο σημεία του εν λόγω μέρους (π.χ. στο γιακά και στα άκρα των μανικιών ή στα πέτα και στις τσέπες).

Όταν όμως, οι διακοσμήσεις ή οι γαρνιτούρες γίνονται κατά το πλέξιμο του ενδύματος, η κατάταξη ως κουστούμια, κουστούμια-ταγιέρ ή σύνολα αποκλείεται εκτός αν πρόκειται για μονόγραμμα της επιχείρησης ή άλλο παρόμοιο σύμβολο.

4. Το παρόν κεφάλαιο περιλαμβάνει τα ενδύματα εργασίας που αναφέρονται ειδικότερα σε ορισμένες διακρίσεις τα οποία, λόγω της γενικής τους εμφάνισης (κόψιμο ή σχέδιο απλό ή ειδικό σε σχέση με τον προορισμό αυτών των ενδυμάτων) και του είδους του υφάσματος τους που είναι ανθεκτικό και δεν μαζεύει στο πλύσιμο, αναγνωρίζονται ότι είναι κατασκευασμένα να φοριούνται αποκλειστικά ή ουσιαστικά για να εξασφαλίζουν την προστασία (φυσική ή υγειονομική) άλλων ενδυμάτων ή/και προσώπων κατά την άσκηση βιομηχανικής, επαγγελματικής ή οικιακής δραστηριότητας.

Γενικά, τα συγκεκριμένα ενδύματα δεν φέρουν διακοσμήσεις. Για το λόγο αυτό, οι ονομασίες και τα σύμβολα που αναφέρονται σε ασκούμενη δραστηριότητα δεν θεωρούνται διακοσμήσεις.

Τα ενδύματα αυτά είναι κατασκευασμένα από βαμβάκι, από συνθετικές ή τεχνητές ίνες ή από μείγμα αυτών των υφαντικών υλών.

Για την αύξηση της ανθεκτικότητάς τους, τα δύο συχνότερα χρησιμοποιούμενα είδη ραφής κατά την κατασκευή τους είναι η ραφή «ασφαλείας» (safety) και η πλακοραφή.

Τα ενδύματα εργασίας κλείνουν κυρίως με φερμουάρ, με κουμπιά που κλείνουν με πίεση, με αυτοκόλλητες ταινίες τύπου «velcro» ή σταυρώνουν ή δένουν με κορδόνια ή παρόμοια.

Τα ενδύματα αυτά μπορούν να φέρουν τσέπες οι οποίες είναι κατά κανόνα εξωτερικές. Όταν πρόκειται για τσέπες με σχισμή (κοφτές τσέπες) αυτές αποτελούνται συνήθως από το ίδιο ύφασμα με εκείνο του ενδύματος και δεν φέρουν τις συνήθεις επενδύσεις (φοδράρισμα) άλλων ενδυμάτων.

Μεταξύ των ενδυμάτων εργασίας θα πρέπει να αναφερθούν τα ενδύματα που χρησιμοποιούν οι μηχανικοί, οι εργάτες εργοστασίων, οι οικοδόμοι, οι αγρότες κ.λπ. και τα οποία εμφανίζονται συνήθως ως σύνολα δύο τεμαχίων, συνδυασμοί, παντελόνια και παντελόνια με τιράντες. Όσον αφορά άλλες δραστηριότητες πιθανόν να πρόκειται για μπλούζες εργασίας, ποδιές, ενδύματα προστασίας από τη σκόνη κ.λπ. (για γιατρούς, νοσοκόμες, νοικοκυρές, κομμωτές, αρτοποιούς, κρεοπώλες κ.λπ.).

Ως ενδύματα εργασίας μπορούν να θεωρηθούν μόνον τα ενδύματα των οποίων το εμπορικό μέγεθος είναι 158 (ύψος σώματος 158 cm) ή περισσότερο.

Οι στολές και τα άλλα παρόμοια επίσημα ενδύματα (π.χ. τήβεννος δικαστών, ιερατικά ενδύματα) δεν θεωρούνται ως ενδύματα εργασίας.

6201**Παλτά, κοντά παλτά, κάπες, άνορακ, μπλουζόν και παρόμοια είδη, για άντρες ή αγόρια, με εξαίρεση τα είδη της κλάσης 6203****6201 11 00****έως****6201 19 00****Παλτά, αδιάβροχα, κοντά παλτά, κάπες και παρόμοια είδη**

Οι διακρίσεις αυτές περιλαμβάνουν τα parkas ενδύματα με ιδιαίτερη γραμμή, σχεδιασμένα κατά τρόπο ώστε να εξασφαλίσουν προστασία κατά του κρύου, του ανέμου και της βροχής. Πρόκειται για ευρύχωρα εξωτερικά ενδύματα με μακριά μανίκια. Τα parkas των διακρίσεων αυτών κατασκευάζονται από βαριά, πυκνοϋφασμένα υφάσματα, διαφορετικά από τα αναφερόμενα στις κλάσεις 5903, 5906 ή 5907 00. Το μήκος τους κυμαίνεται μεταξύ του μέσου του μηρού και του γονάτου.

Εξάλλου, τα parkas πρέπει να παρουσιάζουν και όλα τα παρακάτω χαρακτηριστικά:

— κουκούλα,

— να είναι τελείως ανοικτά στο μπροστινό μέρος και να κλείνουν με φερμουάρ, με κόπιτσες ή με αυτοκόλλητες ταινίες τύπου «velcro» συχνά, η διάταξη κλεισίματος καλύπτεται από μια προστατευτική επένδυση,

— να έχουν φόδρα συνήθως καπιτονέ ή συνθετική γούνα,

— να φέρουν κορδόνι περισφιξης ή άλλο στοιχείο (όχι όμως ζώνη) που να επιτρέπει το σφίξιμο του ενδύματος στη μέση,

— εξωτερικές τσέπες.

6201 91 00**έως****6201 99 00****Άλλα**

Οι διακρίσεις αυτές περιλαμβάνουν:

1. Άνορακ και παρόμοια είδη

Τα άνορακ είναι ενδύματα σχεδιασμένα κατά τρόπο ώστε να προσφέρουν προστασία κατά του ανέμου, του κρύου και της βροχής. Έχουν πολλά κοινά σημεία με τα parkas, διακρίνονται όμως από αυτά, μεταξύ άλλων, και από το μήκος τους. Πράγματι, τα άνορακ κατεβαίνουν αρκετά κάτω από τη μέση, όχι όμως και κάτω από το μέσο του μηρού.

Τα άνορακ των παρουσών διακρίσεων κατασκευάζονται από υφάσματα πυκνής ύφανσης (διαφορετικά από τα αναφερόμενα στις κλάσεις 5903, 5906 ή 5907 00).

Τα άνορακ παρουσιάζουν τα παρακάτω χαρακτηριστικά:

— κουκούλα (που μερικές φορές κρύβεται μέσα στο γιακά του ενδύματος),

— είναι τελείως ανοικτά στο μπροστινό μέρος· το άνοιγμα αυτό καλύπτεται συχνά από μια προστατευτική επένδυση, και κλείνει με φερμουάρ, κόπιτσα ή αυτοκόλλητη ταινία τύπου «velcro»,

— φόδρα (με βάτα ή καπιτονέ),

— μακριά μανίκια.

Εξάλλου, τα άνορακ έχουν συνήθως τουλάχιστον ένα από τα παρακάτω χαρακτηριστικά:

— κορδόνι περισφιξης ή άλλο στοιχείο που επιτρέπει το σφίξιμο στη μέση ή/και στο κάτω μέρος του ενδύματος,

— ελαστικό ή άλλου είδους στοιχείο σύσφιξης στις άκρες των μανικιών,

— γιακά,

— τσέπες.

Στην περίπτωση των άνορακ, ο όρος «και παρόμοια είδη» περιλαμβάνει:

α) τα ενδύματα που έχουν τα χαρακτηριστικά του άνορακ με εξαίρεση:

- την κουκούλα ή
- τη φόδρα.

Περιλαμβάνει επίσης τα ενδύματα που ορίζονται παραπάνω ως άνορακ, και τα οποία έχουν μερικό άνοιγμα στο μπροστινό μέρος, εξοπλισμένο με σύστημα κλεισίματος. Αντίθετα, ο όρος αυτός δεν καλύπτει τα ενδύματα που δεν έχουν ούτε κουκούλα ούτε φόδρα.

β) τα μακριμάνικα ενδύματα χωρίς φόδρα, που κατεβαίνουν αρκετά κάτω από τους γοφούς όχι όμως και από το μέσο του μηρού και τα οποία κατασκευάζονται από υφάσματα πυκνής ύφανσης (εκτός από τα αναφερόμενα στις κλάσεις 5903, 5906 ή 5907 00)· τα ενδύματα αυτά καθίστανται αδιάβροχα ή υποβάλλονται σε ειδική κατεργασία ώστε να εξασφαλίζουν επαρκή προστασία από τη βροχή.

Είναι εφοδιασμένα με κουκούλα, συνήθως δε δεν ανοίγουν εξ ολοκλήρου από μπροστά. Όταν το άνοιγμα είναι μερικό, ενδέχεται να μην υπάρχει σύστημα κλεισίματος· στην περίπτωση αυτή όμως, πρέπει να υπάρχει προστατευτική επένδυση στο σημείο του ανοίγματος. Συνήθως έχουν ελαστικό ή άλλου είδους στοιχείο σύσφιξης στις άκρες των μανικιών και στη βάση του ενδύματος.

Τέλος, τα ενδύματα που θα καλύπτονταν από τον όρο «άνορακ και παρόμοια είδη», αν είχαν κουκούλα και φόδρα, ενδέχεται να καλύπτονται από τον όρο «και παρόμοια είδη», όταν ο όρος αυτός χρησιμοποιείται σε σχέση με τα μπλουζόν.

2. Μπλουζόν και παρόμοια είδη

α) Ορισμένα μπλουζόν είναι σχεδιασμένα κατά τρόπο ώστε να παρέχουν μια κάποια προστασία κατά της κακοκαιρίας. Φτάνουν μέχρι τους γοφούς ή λίγο κάτω από αυτούς. Κατασκευάζονται από υφάσματα πυκνής ύφανσης ή από μη υφασμένα υφάσματα της κλάσης 5603. Συνήθως είναι αδιάβροχα, σε αντίθεση όμως με τα άνορακ, δεν έχουν κουκούλα.

Τα μπλουζόν παρουσιάζουν τα παρακάτω χαρακτηριστικά:

- μακριά μανίκια,
- είναι τελείως ανοικτά στο μπροστινό μέρος και κλείνουν με φερμουάρ,
- έχουν φόδρα που δεν είναι ούτε καπιτονέ ούτε με βάτα,
- γιακά,
- φέρουν στοιχεία περισφιξης στο κάτω μέρος του ενδύματος (συνήθως στη βάση του).

Εξάλλου, τα εν λόγω είδη μπορούν να έχουν ελαστικό ή άλλου είδους στοιχείο σύσφιξης στις άκρες των μανικιών.

β) Υπάρχουν επίσης μπλουζόν που καλύπτουν το επάνω μέρος του σώματος. Τα μπλουζόν αυτού του τύπου είναι συνήθως πιο ευρύχωρα, πράγμα που τους προσδίδει χαρακτηριστικά μπλούζας. Φτάνουν μέχρι τη μέση ή λίγο πιο κάτω από αυτήν. Έχουν μακριά μανίκια που κατεβαίνουν κάτω από τη βάση του ενδύματος. Τα υφάσματα από τα οποία κατασκευάζονται δεν είναι απαραίτητο να παρέχουν οπωσδήποτε προστασία κατά της κακοκαιρίας.

Τα προϊόντα του είδους αυτού παρουσιάζουν τα ακόλουθα χαρακτηριστικά:

- είναι εφαρμοστά στο λαιμό, με ή χωρίς γιακά,
- είναι τελείως ή εν μέρει ανοικτά στο μπροστινό μέρος, κλείνουν δε με όλα τα μέσα κλεισίματος,

- συνήθως φέρουν ελαστικό ή άλλου είδους μέσο σύσφιξης στις άκρες των μανικιών,
- έχουν ελαστικό ή άλλου είδους μέσο περίσφιξης στο κάτω μέρος του ενδύματος.

Εξάλλου, τα εν λόγω μπλουζόν μπορούν να έχουν:

- εξωτερικές τσέπες ή/και
- φόδρα ή/και
- κουκούλα.

Στην περίπτωση των μπλουζόν ο όρος «και παρόμοια είδη» περιλαμβάνει τα ενδύματα που παρουσιάζουν όλα τα χαρακτηριστικά των μπλουζόν που περιγράφονται στο σημείο β, τα οποία όμως διαφέρουν σε ένα μόνο από τα ακόλουθα σημεία:

- δεν είναι εφαρμοστά στο λαιμό ή
- δεν έχουν άνοιγμα στο μπροστινό μέρος, ασχέτως αν είναι εφαρμοστά ή όχι στο λαιμό ή
- είναι μεν ανοικτά στο μπροστινό μέρος, αλλά δεν έχουν διάταξη κλεισίματος.

Αποκλείονται από τις παρούσες διακρίσεις:

- α) τα παρνετσού, τα αδιάβροχα, τα κοντά παλτά και τα άλλα είδη παλτών (συμπεριλαμβάνονται και οι κάπες), τα οποία υπάγονται στις διακρίσεις 6201 11 00 έως 6201 19 00·
- β) τα παλτά, τα αδιάβροχα, τα κοντά παλτά και οι κάπες των διακρίσεων 6202 11 00 έως 6202 19 00·
- γ) τα σακάκια και τα μπλέιζερ των διακρίσεων 6203 31 00 έως 6203 39 90 ή 6204 31 00 έως 6204 39 90·
- δ) τα άνορακ, τα μπλουζόν και τα παρόμοια είδη από υφάσματα των κλάσεων 5903, 5906 ή 5907 00 ή από μη υφασμένα υφάσματα της κλάσης 5603 00, είδη τα οποία υπάγονται στην κλάση 6210.

6202 Παλτά, κοντά παλτά, κάπες, άνορακ, μπλουζόν και παρόμοια είδη, για γυναίκες ή κορίτσια, με εξαίρεση τα είδη της κλάσης 6204

6202 11 00 Παλτά, αδιάβροχα, κοντά παλτά, κάπες και παρόμοια είδη

έως
6202 19 00

Η επεξηγηματική σημείωση των διακρίσεων 6201 11 00 έως 6201 19 00 ισχύει αναλογικά.

6202 91 00 Άλλα

έως
6202 99 00

Η επεξηγηματική σημείωση των διακρίσεων 6201 91 00 έως 6201 99 00 ισχύει αναλογικά.

6204 Κουστόμια-ταγιέρ, σύνολα, ζακέτες, φορέματα, φούστες, φούστες-παντελόνια (ζιπ-κιλότ), παντελόνια, φόρμες με τσιράντες (σαλοπέτ), παντελόνια μέχρι το γόνατο και παντελόνια κοντά (σορτζ) (άλλα από εκείνα για το μπάνιο), για γυναίκες ή κορίτσια

6204 41 00 Φορέματα

έως
6204 49 90

Εφαρμόζεται αναλογικά η επεξηγηματική σημείωση των διακρίσεων 6104 41 00 έως 6104 49 00.

6204 51 00 Φούστες και φούστες-παντελόνια (ζιπ-κιλότ)

έως
6204 59 90

Εφαρμόζεται αναλογικά η επεξηγηματική σημείωση των διακρίσεων 6104 51 00 έως 6104 59 00.

6206 Φορέματα-πουνκάμισα (σεμιζιέ), μπλούζες, μπλούζες-πουνκάμισα και πουνκαμισάκια για γυναίκες ή κορίτσια

Μπλούζες

Θεωρούνται ως μπλούζες για γυναίκες ή κορίτσια, τα ελαφριά ενδύματα που προορίζονται να καλύψουν το άνω μέρος του σώματος, φανταιζί, συνήθως φαρδειάς κατασκευής, με ή χωρίς γιακά, με ή χωρίς μανίκια, με κάθε είδους λαμόκοψη ή τουλάχιστον με τιράντες, με ή χωρίς άνοιγμα. Μπορούν επίσης να φέρουν διακοσμητικά στολίσματα, όπως γραβάτες, επιστήθιους φιόγγους, δαντέλες, σιρίτια ή κεντήματα.

Φορέματα-πουνκάμισα (σεμιζιέ), μπλούζες-πουνκάμισα και πουνκαμισάκια

Οι διατάξεις της επεξηγηματικής σημείωσης 6106 για τα φορέματα πουνκάμισα (σεμιζιέ), τις μπλούζες-πουνκάμισα και τα πουνκαμισάκια για γυναίκες ή κορίτσια, από πλεκτό, εφαρμόζονται κατ' αναλογία (*mutatis mutandis*) στα φορέματα-πουνκάμισα (σεμιζιέ), στις μπλούζες-πουνκάμισα και στα πουνκαμισάκια της κλάσης αυτής.

Τα ενδύματα της κλάσης αυτής κατεβαίνουν κάτω από τη μέση, οι μπλούζες όμως είναι γενικά πιο κοντές από τα άλλα ενδύματα που περιγράφονται παραπάνω.

Η κλάση αυτή δεν περιλαμβάνει τα ενδύματα τα οποία, λόγω του μήκους τους, φέρονται ως φορέματα.

6207 Φανελάκια, σλιπ, σβόρακα, νυχτικά, πιτζάμες, ρόμπες λουτρού, ρόμπες δωματίου και παρόμοια είδη, για άντρες ή αγόρια

6207 21 00
έως
6207 29 00

Νυχτικά και πιτζάμες

Οι διακρίσεις αυτές περιλαμβάνουν τις πιτζάμες άλλες από πλεκτό για άντρες ή αγόρια, οι οποίες, λόγω της γενικής εμφάνισής τους και της φύσης του υφάσματος, αναγνωρίζονται ότι προορίζονται να φορεθούν αποκλειστικά ή κυρίως ως νυχτικά.

Οι πιτζάμες αποτελούνται από δύο ενδύματα, δηλαδή:

- από ένα ένδυμα που προορίζεται να καλύπτει το πάνω μέρος του σώματος, γενικά τύπου σακακιού ή πουλόβερ ή παρόμοιου είδους·
- από ένα ένδυμα που αποτελείται από παντελόνι ή κοντό παντελόνι (σορτζ) απλής κοπής, χωρίς άνοιγμα ή με άνοιγμα μπροστά.

Τα μέρη των πιτζαμών αυτών πρέπει να είναι αντίστοιχου ή ταιριαστού μεγέθους, ίδιου κοψίματος, υφάσματος, χρωμάτων, διακοσμητικών στοιχείων και βαθμού τελειώματος, έτσι ώστε να φαίνεται καθαρά ότι είναι σχεδιασμένα να φοριούνται μαζί από το ίδιο πρόσωπο.

Οι πιτζάμες πρέπει να αναγνωρίζονται ότι φοριούνται άνετα ως νυχτικά από:

- τη φύση του υφάσματος,
- το ευρύχωρο κόψιμό τους γενικά και
- την απουσία μη άνετων στοιχείων, όπως μεγάλα ή ογκώδη κουμπιά και σημαντικά διακοσμητικά σχέδια.

Τα μονοκόμματα νυχτικά του τύπου «κομπινεζόν» που καλύπτουν ταυτόχρονα το πάνω μέρος και το κάτω μέρος του σώματος και περιβάλλουν το κάθε πόδι ξεχωριστά κατατάσσονται στις διακρίσεις 6207 91 10 έως 6207 99 00.

- 6208 Φανελάκια και πουκάμισα, κομπινεζόν ή μεσοφόρια, μισά μεσοφόρια, σλιπ, νυχτικά, πιτζάμες, ελαφρές ρόμπες για το σπίτι (νεγκλιζέ), ρόμπες λουτρού, ρόμπες δωματίου και παρόμοια είδη, για γυναίκες ή κορίτσια**
- 6208 21 00**
έως
6208 29 00
- Νυχτικά και πιτζάμες**
- Οι διακρίσεις αυτές περιλαμβάνουν τις πιτζάμες, άλλες από πλεκτό για γυναίκες ή κορίτσια, οι οποίες, λόγω της γενικής εμφάνισής τους και της φύσης του υφάσματος, αναγνωρίζονται ότι προορίζονται να φορεθούν αποκλειστικά ή κυρίως ως νυχτικά.
- Οι πιτζάμες αποτελούνται από δύο ενδύματα, δηλαδή:
- από ένα ένδυμα που προορίζεται να καλύπτει το πάνω μέρος του σώματος, γενικά τύπου σακακιού ή πουλόβερ ή παρόμοιου είδους,
 - από ένα ένδυμα που αποτελείται από παντελόνι ή κοντό παντελόνι (σορτς) απλής κοπής, χωρίς άνοιγμα ή με άνοιγμα μπροστά.
- Τα μέρη των πιτζαμών αυτών πρέπει να είναι αντίστοιχου ή ταιριαστού μεγέθους, ίδιου κοψίματος, υφάσματος, χρωμάτων, διακοσμητικών στοιχείων και βαθμού τελειώματος, έτσι ώστε να φαίνεται καθαρά ότι είναι σχεδιασμένα να φοριούνται μαζί από το ίδιο πρόσωπο.
- Οι πιτζάμες πρέπει να αναγνωρίζονται ότι φοριούνται άνετα ως νυχτικά από:
- τη φύση του υφάσματος,
 - το ευρύχωρο κόψιμό τους γενικά και
 - την απουσία μη άνετων στοιχείων, όπως, μεγάλα ή ογκώδη κουμπιά και σημαντικά διακοσμητικά σχέδια.
- Συνδυασμοί ενδυμάτων με την ονομασία «Baby dolls» τα οποία αποτελούνται από ένα πολύ κοντό νυχτικό και ένα ταιριαστό σλιπ θεωρούνται επίσης ότι είναι πιτζάμες.
- Τα μονοκόμματα νυχτικά του τύπου «κομπινεζόν» που καλύπτουν ταυτόχρονα το πάνω μέρος και το κάτω μέρος του σώματος και περιβάλλουν το κάθε πόδι ξεχωριστά κατατάσσονται στις διακρίσεις 6208 91 11 έως 6208 99 00.
- 6209 Ενδύματα και συμπληρώματα του ενδύματος για βρέφη**
- Η επεξηγηματική σημείωση της κλάσης 6111 εφαρμόζεται αναλογικά.
- 6210 Ενδύματα κατασκευασμένα από προϊόντα των κλάσεων 5602, 5603, 5903, 5906 ή 5907**
- 6210 10 91 Σε αποστειρωμένες συσκευασίες**
- Στη διάκριση αυτή υπάγονται κυρίως οι ενδυμασίες από μη υφασμένα υφάσματα, που χρησιμοποιούνται στα νοσοκομεία. Οι ενδυμασίες αυτές είναι μιας χρήσης.
- 6211 Φόρμες αθλητικές (προπόνησης), κουστούμια και σύνολα του σκι, μαγιό, κιλότες και σλιπ μπάνιου. Άλλα ενδύματα**
- 6211 32 31 Από ένα και το αυτό ύφασμα**
- Για την εφαρμογή αυτής της διάκρισης, τα συστατικά μέρη μιας αθλητικής φόρμας (προπόνησης) πρέπει να έχουν την ίδια δομή, το ίδιο στυλ, το ίδιο χρώμα και την ίδια σύνθεση· πρέπει εξάλλου, να είναι αντίστοιχου ή ταιριαστού μεγέθους.

Όταν ένα συστατικό μέρος μιας τέτοιας αθλητικής φόρμας (προπόνησης) φέρει διακοσμητικά στοιχεία που δεν υπάρχουν στο άλλο ένδυμα, τα ενδύματα αυτά κατατάσσονται στην παρούσα διάκριση υπό την προϋπόθεση ότι τα διακοσμητικά στοιχεία έχουν μικρή σημασία και περιορίζονται σε ένα ή δύο σημεία του εν λόγω συστατικού μέρους του ενδύματος (π.χ. στο επίπεδο του γιακά ή στα άκρα των μανικιών).

Εντούτοις, όταν τα διακοσμητικά στοιχεία τίθενται κατά την ύφανση, η κατάταξη στην παρούσα διάκριση αποκλείεται, εκτός από την περίπτωση όπου πρόκειται για ετικέτα με το εμπορικό σήμα ή άλλο παρόμοιο σύμβολο.

6211 32 41

Άλλα

και

6211 32 42

Για την εφαρμογή αυτών των διακρίσεων το άνω μέρος και το κάτω μέρος μιας αθλητικής φόρμας (προπόνησης), πρέπει να παρουσιάζονται μαζί για τη λιανική πώληση.

6211 33 31

Από ένα και το αυτό ύφασμα

Βλέπε τις επεξηγηματικές σημειώσεις της διάκρισης 6211 32 31.

6211 33 41

Άλλα

και

6211 33 42

Βλέπε τις επεξηγηματικές σημειώσεις των διακρίσεων 6211 32 41 και 6211 32 42.

6211 42 31

Από ένα και το αυτό ύφασμα

Βλέπε τις επεξηγηματικές σημειώσεις της διάκρισης 6211 32 31.

6211 42 41

Άλλα

και

6211 42 42

Βλέπε τις επεξηγηματικές σημειώσεις των διακρίσεων 6211 32 41 και 6211 32 42.

6211 43 31

Από ένα και το αυτό ύφασμα

Βλέπε τις επεξηγηματικές σημειώσεις της διάκρισης 6211 32 31.

6211 43 41

Άλλα

και

6211 43 42

Βλέπε τις επεξηγηματικές σημειώσεις των διακρίσεων 6211 32 41 και 6211 32 42.

6217

Άλλα έτοιμα συμπληρώματα του ενδύματος. Μέρη ενδυμάτων ή συμπληρωμάτων του ενδύματος, άλλα από εκείνα της κλάσης 6212

6217 10 00

Συμπληρώματα

Η επεξηγηματική σημείωση των διακρίσεων 6117 80 10 και 6117 80 90 εφαρμόζεται αναλογικά.

ΚΕΦΑΛΑΙΟ 63

ΑΛΛΑ ΕΤΟΙΜΑ ΥΦΑΝΤΟΥΡΓΙΚΑ ΕΙΔΗ. ΣΥΝΔΥΑΣΜΟΙ. ΜΕΤΑΧΕΙΡΙΣΜΕΝΑ ΕΝΔΥΜΑΤΑ ΚΑΙ ΑΛΛΑ ΜΕΤΑΧΕΙΡΙΣΜΕΝΑ ΕΙΔΗ ΚΑΙ ΡΑΚΗ**Γενικές παρατηρήσεις**

Για την κατάταξη των ειδών που αποτελούνται από δύο ή περισσότερες υφαντικές ύλες στις επιμέρους διακρίσεις των σχετικών κλάσεων, βλέπε τις γενικές παρατηρήσεις των επεξηγηματικών σημειώσεων του παρόντος τμήματος.

6305**Σάκοι και σακίδια συσκευασίας**

Ορισμένοι σάκοι από υφαντικές ύλες υπάγονται σε άλλες κλάσεις, και κυρίως στις κλάσεις 4202 και 6307. Οι σάκοι και οι σακούλες συσκευασίας από χαρτί κατατάσσονται στην κλάση 4819, ενώ τα ίδια είδη, όταν είναι κατασκευασμένα από ύφασμα από νήματα χαρτιού, υπάγονται στην παρούσα κλάση.

Οι σάκοι από υφαντικές ύλες που φέρουν εσωτερική επένδυση από χαρτί κατατάσσονται γενικά στην παρούσα κλάση, ενώ οι σάκοι από χαρτί που φέρουν εσωτερική επένδυση από υφαντικές ύλες υπάγονται στη διάκριση 4819 40 00.

6305 10 10**Μεταχειρισμένα**

Στη διάκριση αυτή υπάγονται μόνο τα είδη τα οποία έχουν χρησιμοποιηθεί τουλάχιστον μία φορά για τη μεταφορά εμπορευμάτων και τα οποία έχουν διατηρήσει έκδηλα τα ίχνη της εν λόγω χρήσης: ίχνη του προϊόντος το οποίο περιείχαν, λεκέδες, τρύπες, σκισίματα, επισκευές, τεντωμένες (ξεχειλωμένες) ραφές, ίχνη δεσίματος ή ραφής στο άνοιγμα κ.λπ.

6307**Άλλα έτοιμα είδη, στα οποία περιλαμβάνονται και τα αχνάρια για ενδύματα (πατρών)****6307 90 99****Άλλα**

Η παρούσα διάκριση περιλαμβάνει κυρίως:

1. Τις θήκες για το κυκλικό μέρος των ρακετών της αντισφαίρισης (Tennis Badminton), των μπαστούνιων του γκολφ (Golf), κ.λπ., που είναι κατασκευασμένες από ύφασμα (συνήθως επικαλυμμένο από πλαστικές ύλες) και που φέρουν ή όχι μία θήκη για να τοποθετηθούν οι μπάλες. Οι θήκες για την τοποθέτηση ολοκλήρου της ρακέτας, που φέρουν ή όχι χερούλι για τον ώμο, κατατάσσονται στην κλάση 4202.
2. Τα καλύμματα κεφαλής που αποτελούνται από μια ταινία από ύφασμα με σχέδια φανταζι (κατασκευασμένη συνήθως από βαμβάκι ή από μείγμα βαμβακιού και μετάξης), μήκους από 4 έως 5 cm και πλάτους περίπου 50 cm. Είναι στριφωμένα (ρελιασμένα) κατά μήκος όλων των πλευρών τους, φέρουν ορισμένες φορές, κρόσια στα άκρα και παρουσιάζονται συνήθως διπλωμένα σε ατομικές συσκευασίες.

ΤΜΗΜΑ ΧΙΙ

ΥΠΟΔΗΜΑΤΑ. ΚΑΛΥΜΜΑΤΑ ΚΕΦΑΛΗΣ. ΟΜΠΡΕΛΕΣ ΓΙΑ ΤΗ ΒΡΟΧΗ ΚΑΙ ΤΟΝ ΗΛΙΟ. ΡΑΒΔΟΙ. ΜΑΣΤΙΓΙΑ ΚΑΘΕ ΕΙΔΟΥΣ ΚΑΙ ΤΑ ΜΕΡΗ ΤΟΥΣ. ΦΤΕΡΑ ΚΑΤΕΡΓΑΣΜΕΝΑ ΚΑΙ ΕΙΔΗ ΑΠΟ ΦΤΕΡΑ. ΤΕΧΝΗΤΑ ΑΝΘΗ, ΤΕΧΝΟΥΡΓΗΜΑΤΑ ΑΠΟ ΤΡΙΧΕΣ ΚΕΦΑΛΗΣ ΑΝΘΡΩΠΟΥ

ΚΕΦΑΛΑΙΟ 64

ΥΠΟΔΗΜΑΤΑ, ΓΚΕΤΕΣ ΚΑΙ ΑΝΑΛΟΓΑ ΕΙΔΗ. ΜΕΡΗ ΤΩΝ ΕΙΔΩΝ ΑΥΤΩΝ**Γενικές παρατηρήσεις**

1. Όσον αφορά την ερμηνεία των όρων «εξωτερικά πέλματα» και «επανωδέσματα (φόντια)», βλέπε τις επεξηγηματικές σημειώσεις του ΕΣ, γενικές παρατηρήσεις του παρόντος κεφαλαίου (Γ) και (Δ).
2. Ο όρος «καουτσούκ» επεξηγείται στη σημείωση 1 του κεφαλαίου 40 για τους σκοπούς της ονοματολογίας: η έννοια της σημείωσης 3 α) του παρόντος κεφαλαίου, καλύπτει επίσης τα υφάσματα και τα άλλα υποθέματα από υφαντική ύλη που φέρουν εμφανή εξωτερική επένδυση από καουτσούκ.
3. Ο όρος «πλαστική ύλη» επεξηγείται στη σημείωση 1 του κεφαλαίου 39 για τους σκοπούς της ονοματολογίας: η έννοια της σημείωσης 3 α) του παρόντος κεφαλαίου επεκτείνει τον σκοπό του παρόντος κεφαλαίου.

6402	Άλλα υποδήματα που έχουν τα εξωτερικά πέλματα και το πάνω μέρος από καουτσούκ ή από πλαστική ύλη
6402 12 10 έως 6402 19 00	Υποδήματα αθλητισμού Βλέπε τη σημείωση διακρίσεων 1 του παρόντος κεφαλαίου.
6402 12 10 και 6402 12 90	Υποδήματα χιονοδρομίας (σκι) και υποδήματα για περπάτημα στο χιόνι Οι παρούσες διακρίσεις περιλαμβάνουν όλα τα είδη υποδημάτων χιονοδρομίας (σκι).
6402 99 31 και 6402 99 39	Υποδήματα των οποίων το φόντι (μέρος του πάνω δέρματος) αποτελείται από λουρίδες ή περιλαμβάνει μία ή περισσότερες τομές Ως φόντι νοείται το κομμάτι που βρίσκεται στο μπροστινό μέρος του παπουτσιού.
6403	Υποδήματα που έχουν τα εξωτερικά πέλματα από καουτσούκ, πλαστική ύλη, δέρμα φυσικό ή ανασχηματισμένο και το πάνω μέρος από δέρμα φυσικό Ο όρος «φυσικό δέρμα» υποδηλώνει μόνο τα δέρματα των κλάσεων 4104 έως 4109 (βλέπε σημείωση 3 (β) του παρόντος κεφαλαίου). Κατά συνέπεια, δεν περιλαμβάνονται στην παρούσα κλάση αλλά στην κλάση 6405, τα υποδήματα το επάνω μέρος των οποίων είναι από γουνόδεσμα ή από ανασχηματισμένο δέρμα.
6403 12 00 και 6403 19 00	Υποδήματα αθλητισμού Βλέπε τη σημείωση διακρίσεων 1 του παρόντος κεφαλαίου.
6403 12 00	Υποδήματα χιονοδρομίας (σκι) και υποδήματα για περπάτημα στο χιόνι Βλέπε τις επεξηγηματικές σημειώσεις των διακρίσεων 6402 12 10 και 6402 12 90.
6403 59 11 έως 6403 59 39	Υποδήματα των οποίων το φόντι (μέρος του πάνω δέρματος) αποτελείται από λουρίδες ή περιλαμβάνει μία ή περισσότερες τομές Βλέπε την επεξηγηματική σημείωση των διακρίσεων 6402 99 31 και 6402 99 39.
6403 99 11 έως 6403 99 38	Υποδήματα των οποίων το φόντι (μέρος του πάνω δέρματος) αποτελείται από λουρίδες ή περιλαμβάνει μία ή περισσότερες τομές Βλέπε την επεξηγηματική σημείωση των διακρίσεων 6402 99 31 και 6402 99 39.

6404 11 00

Υποδήματα αθλητισμού, υποδήματα του τένις, καλαθόσφαιρας, γυμναστικής, προπόνησης και παρόμοια υποδήματα

Ως «υποδήματα αθλητισμού» κατά την έννοια της παρούσης διάκρισης νοούνται όλα τα υποδήματα που ανταποκρίνονται στα κριτήρια της σημείωσης διάκρισης 1 του παρόντος κεφαλαίου.

Στα «υποδήματα τα παρόμοια με εκείνα του τένις, καλαθόσφαιρας, γυμναστικής ή προπόνησης» που υπάγονται στην παρούσα διάκριση περιλαμβάνονται τα υποδήματα τα οποία, λόγω της εμφάνισής τους, του σχήματος ή της μορφής τους, καθιστούν εμφανές ότι έχουν κατασκευασθεί για την άσκηση αθλητικής δραστηριότητας όπως π.χ. η ιστιοπλοία, η επιτραπέζια αντισφαίριση (πιγκ-πογκ), το σκουός, η πετοσφαίριση.

Όλα αυτά τα υποδήματα έχουν αντιολισθητικό εξωτερικό πέλμα και διάταξη κλεισίματος που έχει σαν σκοπό να εξασφαλίζει τη σταθερότητα του ποδιού μέσα στο υποδήμα (π.χ. κορδόνια, αυτοκόλλητο κλείσιμο).

Η παρουσία διακοσμητικών στοιχείων ή σονος σημασίας, όπως ταινίες ή διακοσμητικές ραφές, ετικέτες (έστω και ραμμένες), κεντήματα, σχέδια, κορδόνια τυπωτά ή έγχρωμα, δεν εμποδίζουν την κατάταξη των παπουτσιών αυτών στη διάκριση αυτή.

6406

Μέρη υποδημάτων (στα οποία περιλαμβάνονται τα πάνω τμήματα έστω και προσαρμοσμένα σε πέλματα άλλα από τα εξωτερικά πέλματα). Εσωτερικά κινητά πέλματα, υποφτέρνια και παρόμοια κινητά είδη. Γκέτες, περιβλήματα της κνήμης κάθε είδους και παρόμοια είδη και τα μέρη τους

Τα περισσότερα μέρη υποδημάτων που αφορά αυτή η κλάση αναφέρονται στις επεξηγηματικές σημειώσεις του ΕΣ, κλάση 6406. Η διάκριση αυτή περιλαμβάνει τα ξύλινα πέλματα για σανδάλια (ανατομικά και λοιπά), χωρίς το πάνω μέρος ή χωρίς μάντες, κορδόνια ή λουριά.

Βλέπε τη σημείωση 2 του παρόντος κεφαλαίου στην οποία υπάρχει κατάλογος των ειδών που δεν θεωρούνται μέρη υποδημάτων κατά την έννοια της παρούσας κλάσης.

Τα μέρη υποδημάτων μπορούν να είναι από κάθε ύλη εκτός από αμίαντο (συμπεριλαμβανομένου και του μετάλλου).

6406 99 30

Συναρμολογημένα τμήματα, που αποτελούνται από τα πάνω μέρη των υποδημάτων και είναι στερεωμένα πάνω στο πρώτο πέλμα ή σε άλλα κατώτερα μέρη και που δεν έχουν εξωτερικά πέλματα

Η παρούσα διάκριση καλύπτει είδη τα οποία δεν χαρακτηρίζονται ακόμη ως υποδήματα και αποτελούνται από φόντια υποδημάτων και από ένα ή περισσότερα κατώτερα μέρη (κυρίως το εσωτερικό πέλμα), αλλά από τα οποία λείπει το εξωτερικό (δεύτερο) πέλμα.

ΚΕΦΑΛΑΙΟ 65

ΚΑΛΥΜΜΑΤΑ ΚΕΦΑΛΗΣ ΚΑΙ ΜΕΡΗ ΑΥΤΩΝ

6503 00 Καπέλα και άλλα καλύμματα κεφαλής από πύλημα, κατασκευασμένα από τις καμπάνες ή τους δίσκους της κλάσης 6501, έστω και στολισμένα

Ως στολισμένα καπέλα και άλλα καλύμματα κεφαλής, νοούνται τα είδη που είναι εξ ολοκλήρου ή εν μέρει διακοσμημένα με στολισματα, έστω και αν αυτά είναι από την ίδια με το κάλυμμα ύλη.

Ως στολισματα θεωρούνται κυρίως: οι καλύπτρες ή οι φόδρες, που τοποθετούνται στο εσωτερικό του καλύμματος, οι εσωτερικές ταινίες (από δέρμα ή οποιαδήποτε άλλη ύλη), οι ταινίες των παρυφών, οι εξωτερικές ταινίες με πόρπη, τα σιρίτια, οι πόρπες, τα κουμπιά, τα διακοσμητικά καρφιά, τα εμβλήματα, τα φτερά, οι διακοσμητικές βελόνες, τα τεχνητά λουλούδια, οι δαντέλες, οι φιόγκοι από υφάσματα ή ταινίες κ.λπ.

6503 00 10 Από πύλημα από τρίχες ή από μαλλί και τρίχες

Ως πύλημα από τρίχες, νοείται το πύλημα που κατασκευάζεται από τρίχες κουνελιού, λαγού, μοσχοπόντικου, μυοπόταμου, κάστορα, θαλάσσιας ενυδρίδας ή από παρόμοιες τρίχες μικρού μήκους.

Το «πύλημα από μαλλί και τρίχες» μπορεί να έχει κατασκευασθεί από ομογενές μείγμα μαλλιού και τριχών, σε κάθε αναλογία ή από άλλο συνδυασμό των δύο αυτών προϊόντων (π.χ. πύλημα από μαλλί επικαλυμμένο με στρώμα τριχών).

Τα πύληματα από τρίχες ή από μαλλί και τρίχες μπορούν να περιέχουν επιπρόσθετα και άλλες ίνες (π.χ. συνθετικές ή τεχνητές υφαντικές ίνες).

6503 00 90 Άλλα

Η διάκριση αυτή περιλαμβάνει κυρίως τα είδη από πύλημα μαλλιού έστω και με προσθήκη άλλων ινών (π.χ. συνθετικών ή τεχνητών υφαντικών ινών)· εννοείται ότι τα είδη από πύλημα μαλλιού και τριχών υπάγονται στη διάκριση 6503 00 10.

Ως «πύλημα από μαλλί» νοείται το πύλημα που κατασκευάζεται από μαλλί ή από τρίχες που έχουν μια κάποια ομοιότητα προς το μαλλί [τρίχες προβατοκάμηλου (βικούνια), καμήλας, μοσχαριού, αγελάδας κ.λπ.].

6504 00 00 Καπέλα και άλλα καλύμματα κεφαλής, πλεγμένα ή κατασκευασμένα με συναρμολόγηση ταινιών, από κάθε ύλη, έστω και στολισμένα

Για την κατάταξη των ειδών της παρούσας κλάσης, ανάλογα με την εμφάνισή τους (στολισμένα ή μη), εφαρμόζεται αναλογικά η επεξηγηματική σημείωση της κλάσης 6503 00.

6505 Καπέλα και άλλα καλύμματα κεφαλής, πλεγμένα ή κατασκευασμένα από δαντέλες, πύλημα ή άλλα υφαντουργικά προϊόντα, σε τεμάχια (αλλά όχι σε ταινίες), έστω και στολισμένα. Δίχτυα και φιλέδες για τα μαλλιά του κεφαλιού, από κάθε ύλη, έστω και στολισμένα

Για την κατάταξη των καλυμμάτων κεφαλής (Turbans) βλέπε τις επεξηγηματικές σημειώσεις της διάκρισης 6307 90 99.

6507 00 00 Ταινίες εσωτερικής προστασίας, εσωτερικές επενδύσεις (φόδρες), καλύμματα, σκελετοί, γείσα και υποσάγωνα, για την πιλοποιία

Η παρούσα κλάση δεν περιλαμβάνει τις ταινίες που τοποθετούνται στο μέτωπο από πλεκτό ύφασμα του είδους εκείνων που χρησιμοποιούν οι αθλητές για την απορρόφηση του ιδρώτα (βλέπε τις επεξηγηματικές σημειώσεις των διακρίσεων 6117 80 10 και 6117 80 90).

ΚΕΦΑΛΑΙΟ 66

ΟΜΠΡΕΛΕΣ ΓΙΑ ΤΗ ΒΡΟΧΗ ΚΑΙ ΤΟΝ ΗΛΙΟ, ΡΑΒΔΟΙ (ΜΠΑΣΤΟΥΝΙΑ), ΡΑΒΔΟΙ-ΚΑΘΙΣΜΑΤΑ, ΜΑΣΤΙΓΙΑ ΚΑΘΕ ΕΙΔΟΥΣ ΚΑΙ ΤΑ ΜΕΡΗ ΤΟΥΣ**Σημείωση 1γ**

Οι ομπρέλες που προορίζονται να αποτελέσουν παιδικά παιχνίδια διακρίνονται γενικά από τις ομπρέλες για τη βροχή και τον ήλιο του παρόντος κεφαλαίου από τη φύση των υλών από τις οποίες φτιάχνονται, από την απλούστερη συνήθως κατασκευή τους, από τις μικρές διαστάσεις τους και από το γεγονός ότι δεν μπορούν να χρησιμοποιηθούν αποτελεσματικά για την προστασία από τη βροχή ή τον ήλιο [βλέπε επίσης τις επεξηγηματικές σημειώσεις του ΕΣ, κλάση 9503, (Α), παράγραφος 4]. Με την επιφύλαξη των παραπάνω κριτηρίων, πρέπει επίσης να ληφθεί υπόψη ότι το μήκος των ραβδιών των ομπρελών που προορίζονται να αποτελέσουν παιδικά παιχνίδια σπάνια υπερβαίνει τα 25 cm.

6601**Ομπρέλες για τη βροχή και τον ήλιο (στις οποίες περιλαμβάνονται και οι ομπρέλες-ράβδοι για τη βροχή, οι ομπρέλες κήπου για τον ήλιο και παρόμοια είδη)**

Όσον αφορά τη διάκριση μεταξύ των ειδών της παρούσας κλάσης και εκείνων που προορίζονται να αποτελέσουν παιδικά παιχνίδια, βλέπε την επεξηγηματική σημείωση της σημείωσης 1γ του παρόντος κεφαλαίου.

Εξακολουθούν επίσης να κατατάσσονται στην παρούσα κλάση:

1. οι μικρών διαστάσεων ομπρέλες για τη βροχή και τον ήλιο που προορίζονται πράγματι για την προστασία των παιδιών από τον ήλιο ή τη βροχή·
2. οι μικρές ομπρέλες για τον ήλιο που είναι κατασκευασμένες για να τοποθετούνται σε παιδικά καροτσάκια, για την προστασία των παιδιών από τον ήλιο.

Οι ομπρέλες οι οποίες, λόγω της φύσης των υλών που χρησιμοποιούνται για την κατασκευή τους, μπορούν να χρησιμοποιηθούν μόνο ως είδη καρναβαλιού δεν περιλαμβάνονται στην παρούσα κλάση (κλάση 9505).

6601 10 00**Ομπρέλες κήπου για τον ήλιο και παρόμοια είδη**

Βλέπε την επεξηγηματική σημείωση διακρίσεων του ΕΣ, 6601 10.

6603**Μέρη, συμπληρώματα και εξαρτήματα για τα είδη των κλάσεων 6601 ή 6602****6603 10 00****Λαβές κοινές και σφαιρικές**

Η διάκριση αυτή περιλαμβάνει τις κοινές λαβές (συμπεριλαμβανομένων και των ημιτελών λαβών που αναγνωρίζονται ως τέτοιες) και τα σφαιρώματα (σφαιρικές λαβές) που προσαρμόζονται σε στελέχη ομπρελών για τον ήλιο ή τη βροχή, μπαστουνιών, μπαστουνιών-καθισμάτων, μαστιγίων κάθε είδους και παρόμοιων ειδών, στο άκρο από το οποίο κρατούνται.

6603 20 00**Σκελετοί συναρμολογημένοι, έστω και με τα στελέχη ή τις λαβές τους, για ομπρέλες για τη βροχή και τον ήλιο**

Η διάκριση αυτή περιλαμβάνει:

1. τους συναρμολογημένους σκελετούς, με στέλεχος (ή λαβή), δηλαδή το σκελετό της ομπρέλας, με ή χωρίς συμπληρώματα (ή εξαρτήματα)·
2. τους χωρίς στέλεχος (ή λαβή) συναρμολογημένους σκελετούς, με ή χωρίς συμπληρώματα (ή εξαρτήματα), δηλαδή το σύνολο του συστήματος ακτίνων και διακλαδώσεων, το οποίο γλιστρά (κινείται) κατά μήκος του στελέχους και επιτρέπει το άνοιγμα και το κλείσιμο της ομπρέλας, χρησιμεύοντας ταυτόχρονα και ως εντατήρας και υποστήριγμα του περικαλύμματός τους.

Αντίθετα, οι απλοί συνδυασμοί ακτίνων και διακλαδώσεων, οι οποίοι δεν αποτελούν το σύνολο του συστήματος ακτίνων και διακλαδώσεων, δεν κατατάσσονται στην παρούσα διάκριση αλλά στη διάκριση 6603 90 00.

6603 90 00**Άλλα**

Πέρα από τους συνδυασμούς για τους οποίους γίνεται λόγος στην τελευταία παράγραφο της επεξηγηματικής σημείωσης της διάκρισης 6603 20 00, η παρούσα διάκριση περιλαμβάνει ιδίως τις μη συναρμολογημένες ακτίνες και διακλαδώσεις, καθώς επίσης και τα είδη που αναφέρονται στις επεξηγηματικές σημειώσεις του ΕΣ, κλάση 6603, παράγραφος 2, αριθμοί 3 έως 5.

ΚΕΦΑΛΑΙΟ 67

ΦΤΕΡΑ ΚΑΙ ΠΟΥΠΟΥΛΑ ΚΑΤΕΡΓΑΣΜΕΝΑ ΚΑΙ ΕΙΔΗ ΑΠΟ ΦΤΕΡΑ Ή ΑΠΟ ΠΟΥΠΟΥΛΑ. ΤΕΧΝΗΤΑ ΑΝΘΗ. ΤΕΧΝΟΥΡΓΗΜΑΤΑ ΑΠΟ ΤΡΙΧΕΣ ΚΕΦΑΛΗΣ ΑΝΘΡΩΠΟΥ

6702 **Άνθη, φυλλώματα και καρποί, τεχνητά, και τα μέρη τους. Έτοιμα είδη από άνθη, φυλλώματα ή καρπούς τεχνητούς**

Βλέπε τη σημείωση 3 του παρόντος κεφαλαίου. Θεωρούνται ιδίως ως ανάλογες μέθοδοι η συναρμολόγηση με αυτοσυγκόλληση, που πραγματοποιείται με θέρμανση της ύλης, ή η συναρμολόγηση με τη βοήθεια συρόμενων διατάξεων που προσαρμόζονται στο στέλεχος με τριβή.

6703 00 00 **Τρίχες κεφαλής ανθρώπου ξαναδιευθετημένες (κατά τη φυσική τους φορά), λεπτισμένες, λευκασμένες ή αλλιώς παρασκευασμένες. Μαλλί, τρίχες και άλλες υφαντικές ύλες, παρασκευασμένες για την κατασκευή περουνκών ή παρόμοιων ειδών**

Δεν περιλαμβάνονται στην παρούσα κλάση οι φυσικές πλεξούδες από ακατέργαστες τρίχες κεφαλής ανθρώπου, έστω και πλυμένες και απολιπασμένες, οι οποίες μετά την κοπή δεν έχουν υποστεί καμία άλλη κατεργασία (κλάση 0501 00 00).

ΤΜΗΜΑ XIII

ΤΕΧΝΟΥΡΓΗΜΑΤΑ ΑΠΟ ΠΕΤΡΕΣ, ΓΥΨΟ, ΤΣΙΜΕΝΤΟ, ΑΜΙΑΝΤΟ, ΜΑΡΜΑΡΥΓΙΑ Ή ΑΝΑΛΟΓΕΣ ΥΛΕΣ. ΠΡΟΪΟΝΤΑ ΚΕΡΑΜΕΥΤΙΚΗΣ. ΓΥΑΛΙ ΚΑΙ ΤΕΧΝΟΥΡΓΗΜΑΤΑ ΑΠΟ ΓΥΑΛΙ

ΚΕΦΑΛΑΙΟ 68

ΤΕΧΝΟΥΡΓΗΜΑΤΑ ΑΠΟ ΠΕΤΡΕΣ, ΓΥΨΟ, ΤΣΙΜΕΝΤΟ, ΑΜΙΑΝΤΟ, ΜΑΡΜΑΡΥΓΙΑ Ή ΑΝΑΛΟΓΕΣ ΥΛΕΣ

Γενικές παρατηρήσεις

Το παρόν κεφάλαιο περιλαμβάνει όχι μόνο είδη έτοιμα προς χρήση, αλλά, σε ορισμένες κλάσεις του, και ημιτελή προϊόντα τα οποία, για να μπορέσουν να χρησιμοποιηθούν, πρέπει να υποστούν διάφορες κατεργασίες (π.χ. τα μείγματα με βάση αμιάντο ή με βάση αμιάντο και ανθρακικό μαγνήσιο της κλάσης 6812).

6802 Πέτρες κατάλληλες για λάξευση ή για την οικοδομική (άλλες από αυτές του σχιστόλιθου) επεξεργασμένες και τεχνουργήματα από τις πέτρες αυτές, με εξαίρεση εκείνες της κλάσης 6801. Κύβοι, ψηφίδες και παρόμοια είδη για μωσαϊκά, από φυσικές πέτρες (στις οποίες περιλαμβάνεται και ο σχιστόλιθος), έστω και πάνω σε υπόθεμα. Κόκκοι, μικρά θραύσματα και σκόνες από φυσικές πέτρες (στις οποίες περιλαμβάνεται και ο σχιστόλιθος), τεχνητά χρωματισμένα

Βλέπε τη σημείωση 2 του παρόντος κεφαλαίου η οποία διευκρινίζει την έννοια του όρου «πέτρες κατάλληλες για λάξευση ή για την οικοδομική επεξεργασμένες».

6802 10 00 Πλάκες, κύβοι, ψηφίδες και παρόμοια είδη, έστω και σε σχήμα άλλο από το τετράγωνο ή το ορθογώνιο, στα οποία η πιο μεγάλη επιφάνεια μπορεί να χωρέσει σε τετράγωνο του οποίου η πλευρά είναι κατώτερη από 7 cm. Κόκκοι, μικρά θραύσματα και σκόνες, τεχνητά χρωματισμένα

Στη διάκριση αυτή υπάγονται τα είδη που αναφέρονται στις επεξηγηματικές σημειώσεις του ΕΣ, κλάση 6802, παράγραφος 7.

6802 21 00 Άλλες πέτρες κατάλληλες για λάξευση ή για την οικοδομική και τεχνουργήματα από τις πέτρες αυτές, απλώς λαξευμένες ή προιονισμένες και με επιφάνεια επίπεδη ή ομαλή
6802 29 00

Οι διακρίσεις αυτές περιλαμβάνουν τις πέτρες και τα είδη από πέτρα (συμπεριλαμβανομένων και των ημιτελών προϊόντων) που έχουν απλώς λαξευθεί ή προιονιστεί και που παρουσιάζουν μία ή περισσότερες επίπεδες ή ομαλές επιφάνειες. Οι εν λόγω επιφάνειες μπορούν να έχουν ξυστεί, χαραχτεί ή υποστεί κατεργασία με σκαρπέλο.

6802 91 10 Αλάβαστρο στιλβωμένο, διακοσμημένο ή αλλιώς κατεργασμένο, όχι όμως γλυπτό

Οι επεξηγηματικές σημειώσεις της διάκρισης 6802 93 10 εφαρμόζονται αναλογικά (mutatis mutandis).

6802 92 10 Στιλβωμένες, διακοσμημένες ή αλλιώς κατεργασμένες, όχι όμως γλυπτές

Οι επεξηγηματικές σημειώσεις της διάκρισης 6802 93 10 εφαρμόζονται αναλογικά (mutatis mutandis).

6802 93 10 Στιλβωμένος, διακοσμημένος ή αλλιώς κατεργασμένος, όχι όμως γλυπτός, με καθαρό βάρος ίσο ή ανώτερο των 10 kg

Εκτός από τα είδη από πέτρα στα οποία ολόκληρη ή μέρος της επιφάνειας έχει υποστεί λείανση, στη διάκριση αυτή περιλαμβάνονται κυρίως:

1. τα είδη από πέτρα στα οποία ολόκληρη ή μέρος της επιφάνειας είναι πλανισμένη, επεξεργασμένη με άμμο ή λειασμένη με αδαμαντόσκονη
2. τα διακοσμημένα είδη από πέτρα. Πρόκειται για είδη από πέτρα τα οποία φέρουν σχέδια και διακοσμήσεις, έγχρωμα ή βερνικωμένα ή αλλιώς λαμβανόμενα σε επίπεδη μορφή, π.χ. με φιλοτέχνηση, πάνω σε λειασμένη επιφάνεια, σχεδίων που λαμβάνονται με σκαρπέλο

3. τα εγκόλλητα είδη από πέτρα τα οποία φέρουν μωσαϊκά, μεταλλικές διακοσμήσεις ή, απλώς, χαραγμένες επιγραφές·
4. τα είδη από πέτρα που φέρουν γλυφές ή αυλακώσεις, δηλαδή γραμμικές διακοσμήσεις, όπως ταινίες (ραβδώσεις), πλίνθους, λοξότμητες γωνίες, κυμάτια κ.λπ.·
5. τα τορνευμένα είδη από πέτρα όπως οι κορμοί κιόνων, τα κυγκλιδώματα και τα παρόμοια είδη.

6802 93 90

Άλλος

Στη διάκριση αυτή υπάγεται π.χ. ο λαξευμένος γρανίτης, δηλαδή τα είδη τα επενδυμένα με διακοσμητικά σχέδια προεξέχοντα ή κοίλα, όπως φύλλα, ωοειδή σχήματα γιορλάντες, χίμαιρες κ.λπ., τα οποία έχουν εκτελεσθεί με τρόπο περισσότερο περίτεχνο από τις διακοσμήσεις των προηγούμενων διακρίσεων.

Τα αγάλματα, έκτυπα ανάγλυφα και πρόστυπα ανάγλυφα (ημιανάγλυφα) (με εξαίρεση τα πρωτότυπα έργα της γλυπτικής εν γένει τέχνης) κατατάσσονται επίσης στην παρούσα διάκριση.

6802 99 10

Στιλβωμένες, διακοσμημένες ή με άλλο τρόπο κατεργασμένες, όχι όμως γλυπτές, με καθαρό βάρος ίσο ή ανώτερο των 10 kg

Βλέπε την επεξηγηματική σημείωση της διάκρισης 6802 93 10.

6802 99 90

Άλλες

Η επεξηγηματική σημείωση της διάκρισης 6802 93 90 εφαρμόζεται αναλογικά.

6803 00

Σχιστόλιθος φυσικός κατεργασμένος και τεχνουργήματα από φυσικό ή συσσωματωμένο σχιστόλιθο

6803 00 10

Σχιστόλιθος για στέγες ή για προσόψεις

Ο σχιστόλιθος της παρούσας διάκρισης μπορεί να έχει μορφή τετράγωνη, ορθογώνια, πολυγωνική, στογγυλευμένη κ.λπ. Έχει συνήθως ομοιόμορφο πάχος που δεν υπερβαίνει τα 6 mm.

6804

Μυλόπετρες και παρόμοια είδη, χωρίς σκελετούς ή πλαίσια για την τοποθέτησή τους, για το άλεσμα, την αφαίρεση ινών, το κοπάνισμα, το ακόνισμα, το γυάλισμα, τη διόρθωση (ρεκτιφιέ), την κοπή ή τον τεμαχισμό, πέτρες για το ακόνισμα ή το γυάλισμα με το χέρι, και τα μέρη τους, από πέτρες φυσικές, από λειαντικά φυσικά ή τεχνητά συσσωματωμένα ή από κερραμευτικές ύλες, έστω και με μέρη από άλλες ύλες

Δεν υπάγονται στην παρούσα κλάση τα απορρίμματα και θραύσματα πετρών για ακόνισμα ή γυάλισμα με το χέρι, μυλόπετρών και παρόμοιων ειδών από συσσωματωμένα φυσικά ή τεχνητά λειαντικά ή από είδη αγγειοπλαστικής (διάκριση 2530 90 95).

6804 10 00

Μυλόπετρες για το άλεσμα ή την αφαίρεση ινών

Βλέπε την επεξηγηματική σημείωση διακρίσεων του ΕΣ, διάκριση 6804 10.

6804 21 00

Άλλες μυλόπετρες και παρόμοια είδη

έως

6804 23 00

Βλέπε τις επεξηγηματικές σημειώσεις του ΕΣ, κλάση 6804, παράγραφος 1, αριθμοί 2 και 3.

6804 21 00

Από φυσικό ή συνθετικό διαμάντι, συσσωματωμένο

Η διάκριση αυτή περιλαμβάνει τα είδη από φυσικό ή συνθετικό διαμάντι που έχει συσσωματωθεί με οποιαδήποτε μέθοδο. Η συσσωμάτωση μπορεί να γίνει κυρίως με τη βοήθεια σκληρυντικών ορυκτών συσσωματικών υλών (π.χ. τσιμέντο) ή ελαστικών συσσωματικών υλών (π.χ. καουτσούκ, πλαστικών υλών) ή με κερραμική όπτηση.

6804 22 12 έως 6804 22 90	<p>Από άλλα λειαντικά συσσωματωμένα ή από κεραμειτικές ύλες</p> <p>Η επεξηγηματική σημείωση της διάκρισης 6804 21 00 εφαρμόζεται αναλογικά.</p>
6804 22 12 έως 6804 22 50	<p>Από λειαντικές ύλες τεχνητές, με υλικό συσσωμάτωσης</p> <p>Ως τεχνητά λειαντικά μπορούν να αναφερθούν μεταξύ άλλων το τεχνητό κορούνδιο, το ανθρακοπυρίτιο (καρβοκούνδιο) και το βοροκαρβίδιο.</p>
6804 30 00	<p>Πέτρες για το ακόνισμα ή γυάλισμα με το χέρι</p> <p>Βλέπε τις επεξηγηματικές σημειώσεις του ΕΣ, κλάση 6804, παράγραφος 1, αριθμός 4.</p>
6806	<p>Μαλλιά από σκουριές υψικαμίνων, από άλλες σκουριές, από πετρώματα και παρόμοια ορυκτά μαλλιά. Βερμικουλίτης εκτονωμένος, άργιλοι εκτονωμένοι, αφρός από σκουριές και παρόμοια ορυκτά προϊόντα εκτονωμένα. Μείγματα και τεχνουργήματα από ορυκτές ύλες για χρήσεις θερμοικών ή ηχητικών μονώσεων ή για την απορρόφηση του ήχου, με εξαίρεση εκείνα των κλάσεων 6811, 6812 ή του κεφαλαίου 69</p>
6806 10 00	<p>Μαλλιά από σκουριές υψικαμίνων, από άλλες σκουριές, από πετρώματα και παρόμοια ορυκτά μαλλιά, έστω και αναμειγμένα μεταξύ τους, σε μάζες, φύλλα ή κυλίνδρους</p> <p>Βλέπε τις επεξηγηματικές σημειώσεις του ΕΣ, κλάση 6806, τρεις πρώτες παράγραφοι.</p> <p>Τα παρόμοια ορυκτά μαλλιά προέρχονται κυρίως από μείγματα πετρωμάτων, σκουριών υψικαμίνων και άλλων σκουριών τα οποία υποβάλλονται σε κατεργασίες ανάλογες προς τις αναφερόμενες στις επεξηγηματικές σημειώσεις του ΕΣ, κλάση 6806, παράγραφος 1.</p>
6806 20 10	<p>Άργιλοι διογκωμένοι</p> <p>Βλέπε τις επεξηγηματικές σημειώσεις του ΕΣ, κλάση 6806, παράγραφος 6.</p>
6806 20 90	<p>Άλλα</p> <p>Η παρούσα διάκριση περιλαμβάνει:</p> <ol style="list-style-type: none"> 1. το διογκωμένο βερμικουλίτη και τα παρόμοια διογκωμένα ορυκτά προϊόντα με εξαίρεση τις αργίλους (διογκωμένοι χλωρίτες, περλίτες και οψιδιανοί). Βλέπε σχετικά τις επεξηγηματικές σημειώσεις του ΕΣ, κλάση 6806, παράγραφοι 4 και 5. <p style="margin-left: 20px;">Ωστόσο οι διογκωμένοι χλωρίτες και περλίτες κατατάσσονται εδώ μόνο υπό την προϋπόθεση ότι η διαδικασία διόγκωσης διακόπηκε τη στιγμή κατά την οποία είχαν δημιουργηθεί κούφιοι κόκκοι και πριν από τη διάσπαση των κόκκων αυτών σε λεπτά κοίλα φυλλίδια. Το εν λόγω φυλλιδωτό προϊόν χρησιμοποιείται γενικά ως διηθητική ουσία και όχι πλέον για θερμομονώσεις ή ηχομονώσεις· υπάγεται κατά συνέπεια στη διάκριση 3802 90 00 (βλέπε τις επεξηγηματικές σημειώσεις του ΕΣ, κλάση 3802).</p> 2. τους «αφρούς» σκουριών ή πετρωμάτων οι οποίοι, όταν παρουσιάζονται με μορφή μαζών, πλακών ή παρομοίων, έχουν την εμφάνιση του πολυκυψελώδους γυαλιού της κλάσης 7016. Στην περίπτωση αυτή, μπορούν να διακριθούν από το εν λόγω πολυκυψελώδες γυαλί με βάση τα κριτήρια που χρησιμοποιούνται για τη διάκριση των μαλλιών της διάκρισης 6806 10 00 από το μαλλί της κλάσης 7019. 3. τις κοκκώδεις σκουριές υψικαμίνων που έχουν υποστεί έντονη διόγκωση με σχηματισμό αφρού και έχουν πυκνότητα σε ξερή κατάσταση, κατώτερη ή ίση με 300 kg/m³.
6806 90 00	<p>Άλλα</p> <p>Βλέπε τις επεξηγηματικές σημειώσεις του ΕΣ, κλάση 6806, κείμενο μετά τους αστερίσκους.</p>

- 6807 Τεχνουργήματα από άσφαλτο ή από παρόμοια προϊόντα (π.χ. πίσσα πετρελαίου, σκληρόπισσα)**
- 6807 10 10 Είδη επενδύσεων**
- Τα είδη επενδύσεων της διάκρισης αυτής αποτελούνται από τρεις τουλάχιστον στρώσεις: μία ενδιάμεση στρώση από χαρτί ή χαρτόνι ή από άλλα υλικά, όπως π.χ. υαλοϋφασμα, ύφασμα γιούτας, φύλλα αλουμινίου, πύλημα, μη υφασμένο ύφασμα και δύο εξωτερικές στρώσεις από άσφαλτο ή παρόμοια υλικά. Οι εξωτερικές στρώσεις μπορούν να περιέχουν και άλλα υλικά ή να είναι καλυμμένες από άλλα υλικά (π.χ. άμμο).
- 6809 Τεχνουργήματα από γύψο ή από συνθέσεις με βάση το γύψο**
- 6809 11 00 Σανίδες, πλάκες-διαφράγματα, άλλες πλάκες και παρόμοια είδη, χωρίς στολισματα**
και
6809 19 00
- Στις διακρίσεις αυτές περιλαμβάνονται τα πεπλατυσμένα υλικά κάθε σχήματος τα οποία χρησιμοποιούνται κυρίως για τα χωρίσματα και τις οροφές.
- Δεν θεωρούνται ως στολισμένα τα απλώς διάτρητα είδη ή τα επενδυμένα με λεπτό στρώμα χαρτιού ή άλλων υλών στη μία ή και στις δύο επιφάνειές τους. Μπορούν επίσης να φέρουν απλό στρώμα χρώματος ή βερνικιού. Ο στολισμός, που μπορεί π.χ. να έγκειται σε διάφορα σχέδια, ανάγλυφα ή κοίλα, σε διακοσμήσεις μέσα στη μάζα ή σε διακοσμήσεις επιφανείας, έχει ως αποτέλεσμα την κατάταξη των σανίδων, πλακών κ.λπ. στη διάκριση 6809 90 00.
- Περιλαμβάνονται επίσης στις παρούσες διακρίσεις οι πλάκες τετράγωνου σχήματος που αποτελούνται από ένα γύψινο τετράγωνο διάτρητο στην εξωτερική επιφάνεια των πλακών, φέρουν δύο κοιλώματα ορθογωνίου σχήματος διευθετημένο στο βάθος του τετράγωνου, μέσα στα οποία τοποθετούνται ταινίες από ορυκτό μαλλί, και είναι καλυμμένες στην εσωτερική τους επιφάνεια με αλουμινοχαρτο, χρησιμοποιούνται δε ως θερμομονωτικές ή ηχομονωτικές επενδύσεις οροφών ή τοίχων.
- 6810 Τεχνουργήματα από τοιμέντο, από σκυρόδεμα ή από τεχνητή πέτρα, έστω και οπλισμένα**
- Το σκυρόδεμα αποτελείται από μείγμα τοιμέντου, υλικών πλήρωσης (άμμο, χαλικιού) και νερού· όταν πήξει αποκτά μεγάλη σκληρότητα.
- Το οπλισμένο σκυρόδεμα περιλαμβάνει εξάλλου, μέσα στη μάζα του, ράβδους ή πλέγματα από χάλυβα.
- Με τη χρησιμοποίηση ελαφρότερων υλικών πλήρωσης (π.χ. διογκωμένης αργίλου, μείγματος ελαφρόπετρας — χαλικιού, βερμικουλίτη, κοκκωδών σκωριών) λαμβάνεται «ελαφρό σκυρόδεμα».
- 6810 11 10 Από ελαφρό σκυρόδεμα [με βάση θραυσμένη ελαφρόπετρα (bimsies), σκουριά σε κόκκους κ.λπ.]**
- Στη διάκριση αυτή υπάγονται τα «μπλόκια» και τα τούβλα από πορώδες σκυρόδεμα, με πυκνότητα σε στερεοποιημένη κατάσταση ίση με $1,7 \text{ kg/dm}^3$ ή μικρότερη. Το ελαφρό σκυρόδεμα έχει καλές θερμομονωτικές ιδιότητες, είναι όμως λιγότερο ανθεκτικό από το σκυρόδεμα μεγαλύτερης πυκνότητας.
- 6810 91 10 Στοιχεία προκατασκευασμένα για την οικοδομή ή για έργα πολιτικών μηχανικών**
και
6810 91 90
- Βλέπε την επεξηγηματική σημείωση διακρίσεων του ΕΣ, διάκριση 6810 91.
- 6812 Αμιάντος επεξεργασμένος, σε ίνες. Μείγματα με βάση τον αμιάντο ή με βάση τον αμιάντο και το ανθρακικό μαγνήσιο. Τεχνουργήματα από τα αυτά μείγματα ή από αμιάντο (π.χ. νήματα, υφάσματα, ενδύματα, καλύμματα κεφαλής, υποδήματα, συναρμογές), έστω και ενισχυμένα, άλλα από εκείνα των κλάσεων 6811 ή 6813**

- 6812 10 00** **Αμιάντος επεξεργασμένος, σε ίνες. Μείγματα με βάση τον αμιάντο ή με βάση τον αμιάντο και το ανθρακικό μαγνήσιο**
- Όσον αφορά τον όρο «επεξεργασμένος αμιάντος», βλέπε τις επεξηγηματικές σημειώσεις του ΕΣ, κλάση 6812, παράγραφος 1. Ωστόσο, τα απορρίμματα ειδών από αμιάντο κατατάσσονται στην κλάση 2524 00.
- Τα μείγματα που υπάγονται στην παρούσα διάκριση περιγράφονται στις επεξηγηματικές σημειώσεις του ΕΣ, κλάση 6812, παράγραφος 2.
- Τα υπό μορφή μικρών κομματιών ή σκόνης απορρίμματα ειδών με βάση τον αμιάντο ή τον αμιάντο και το ανθρακικό μαγνήσιο υπάγονται επίσης στην παρούσα διάκριση.
- 6812 20 00** **Νήματα**
- Θεωρούνται ως νήματα της διάκρισης αυτής τα απλά νήματα καθώς επίσης και τα στριμμένα νήματα που αποτελούνται το πολύ από τέσσερα απλά νήματα, οποιοδήποτε και αν είναι το πάχος του προϊόντος. Τα ανάλογα είδη τα οποία δεν πληρούν τις παραπάνω προϋποθέσεις θεωρούνται ως σκοινιά και υπάγονται στη διάκριση 6812 30 00.
- Βλέπε επίσης τις επεξηγηματικές σημειώσεις του ΕΣ, κλάση 6812, παράγραφος 5.
- 6812 30 00** **Σχοινιά και κορδόνια, πλεγμένα ή μη**
- Υπάγονται επίσης στην παρούσα διάκριση τα σκοινιά που αποτελούνται από πλεγμένο θύλακα από αμιάντο με ψυχή από εύκαμπτα υλικά.
- 6812 40 00** **Υφάσματα και υφάσματα πλεκτά**
- Στη διάκριση αυτή υπάγονται τα υφάσματα και τα πλεκτά υφάσματα κάθε πλάτους (περιλαμβανομένων και των λουριδών).
- 6812 60 00** **Χαρτιά, χαρτόνια και πιλήματα**
- Τα χαρτιά, χαρτόνια και πιλήματα που αποτελούνται από ίνες αμιάντου, χαρτοπολλτό και ενδεχομένως πρόσθετα υλικά (πλήρωσης), υπάγονται στην παρούσα διάκριση μόνον εφόσον η κατά βάρος περιεκτικότητά τους σε αμιάντο είναι ίση ή ανώτερη του 35%. Στην αντίθετη περίπτωση, κατατάσσονται στο κεφάλαιο 48.
- Βλέπε επίσης τις επεξηγηματικές σημειώσεις του ΕΣ, κλάση 6812, παράγραφοι 4 και 7.
- 6814** **Μαρμαρυγίας κατεργασμένος και τεχνουργήματα από μαρμαρυγία, στα οποία περιλαμβάνονται και ο συσσωματωμένος ή ανασχηματισμένος μαρμαρυγίας, έστω και πάνω σε υπόθεμα από χαρτί, χαρτόνι ή άλλες ύλες**
- 6814 10 00** **Πλάκες, φύλλα και ταινίες από συσσωματωμένο ή ανασχηματισμένο μαρμαρυγία, έστω και πάνω σε υπόθεμα**
- Οι πλάκες, τα φύλλα και οι λουρίδες της διάκρισης αυτής εμφανίζονται υπό μορφή κυλίνδρων ακαθόριστου μήκους ή να είναι απλώς κομμένα σε τετράγωνο ή ορθογώνιο σχήμα. Όταν είναι κομμένα σε σχήμα διαφορετικό του τετραγώνου ή του ορθογωνίου, τα εν λόγω είδη κατατάσσονται στη διάκριση 6814 90 90.
- 6814 90 10** **Φύλλα ή λεπίδες από μαρμαρυγία**
- Η διάκριση αυτή περιλαμβάνει τα φύλλα ή λεπίδες (φυλλίδια) μαρμαρυγία, τα οποία είναι κομμένα σε σχήματα ανταποκρινόμενα σε μία καθορισμένη χρήση. Τα εν λόγω προϊόντα διακρίνονται από τα φύλλα ή φυλλίδια της κλάσης 2525, με βάση τα διάφορα χαρακτηριστικά που αναφέρονται στις επεξηγηματικές σημειώσεις του ΕΣ, κλάση 2525.
- Περιλαμβάνονται επίσης στην παρούσα διάκριση τα φύλλα ή λεπίδες (φυλλίδια) μαρμαρυγία τα οποία, έστω και αν δεν είναι κομμένα όπως αναφέρεται παραπάνω, έχουν ωστόσο υποστεί κατεργασία η οποία τα αποκλείει από την κλάση 2525, όπως π.χ. στίλβωση ή συγκόλληση πάνω σε υπόθεμα.

ΚΕΦΑΛΑΙΟ 69

ΠΡΟΪΟΝΤΑ ΚΕΡΑΜΕΥΤΙΚΗΣ

I. ΠΡΟΪΟΝΤΑ ΑΠΟ ΠΥΡΙΤΙΚΕΣ ΣΚΟΝΕΣ ΑΠΟΛΙΘΩΜΑΤΩΝ Ή ΑΠΟ ΑΝΑΛΟΓΕΣ ΠΥΡΙΤΙΚΕΣ ΓΑΙΕΣ ΚΑΙ ΠΥΡΙΜΑΧΑ ΠΡΟΪΟΝΤΑ

- 6901 00** Τούβλα, πλάκες, πλακάκια και άλλα κεραμειτικά είδη από πυριτικές σκόνες απολιθωμάτων (π.χ. *kieselguhr*, τριπολίτις γη, διατομίτης) ή από ανάλογες πυριτικές γαίες
- Βλέπε τις επεξηγηματικές σημειώσεις του ΕΣ, κεφάλαιο 69, γενικές παρατηρήσεις του υποκεφαλαίου 1, (Α).
- 6901 00 10** Τούβλα που ζυγίζουν πάνω από 650 kg κατά m³
- Στη διάκριση αυτή υπάγονται κυρίως τα μονωτικά τούβλα που λαμβάνονται με μορφοποίηση και όπτηση γης του Moler.
- 6902** Τούβλα, πλάκες, πλακάκια και ανάλογα κεραμειτικά είδη για την οικοδομική, πυρίμαχα, άλλα από εκείνα από πυριτικές σκόνες απολιθωμάτων ή από ανάλογες πυριτικές γαίες
- Τα δύο ουσιώδη χαρακτηριστικά των πυρίμαχων προϊόντων που περιλαμβάνονται στην παρούσα κλάση συνίστανται στο γεγονός ότι τα εν λόγω προϊόντα παρουσιάζουν πυροσκοπική αντοχή (αντοχή στη θερμότητα υπολογιζόμενη με πυρομετρικό κώνο) τουλάχιστον 1 500 βαθμών Κελσίου (προσδιοριζόμενη σύμφωνα με τις συστάσεις ISO R 528-1966 και R 1146-1969) και στο ότι προορίζονται πράγματι για χρήσεις που προϋποθέτουν τέτοια αντοχή.
- Βλέπε επίσης τις επεξηγηματικές σημειώσεις του ΕΣ, κεφάλαιο 69, γενικές παρατηρήσεις του υποκεφαλαίου I, (B).
- 6902 10 00** Που περιέχουν κατά βάρος περισσότερο από 50 % στοιχεία Mg, Ca ή Cr, που παίρονται χωριστά ή μαζί και εκφράζονται σε MgO, CaO ή C₂O₃
- Βλέπε την επεξηγηματική σημείωση της διάκρισης 6902 10 του ΕΣ.
- 6903** Άλλα κεραμειτικά είδη πυρίμαχα (π.χ. αποστακτήρες σε σχήμα κεράτου, χωνευτήρια, θάλαμοι κλιβάνων, εμφράγματα, στηρίγματα, δοχεία κυπελώσεως, σωλήνες κάθε είδους, θήκες, ράβδοι), άλλα από εκείνα από πυριτικές σκόνες απολιθωμάτων ή από ανάλογες πυριτικές γαίες
- Η πρώτη παράγραφος της επεξηγηματικής σημείωσης της κλάσης 6902 εφαρμόζεται εξ ολοκλήρου και στην παρούσα κλάση. Κατά συνέπεια, εξαιρούνται απ' αυτήν οι οδηγοί από περιτετηγμένη αλουμίνα για νήματα υφαντικών ιστών, τα εργαλεία και οι λαβές εργαλείων που είναι κατασκευασμένα από το ίδιο υλικό ή από άλλα πυρίμαχα υλικά, τα σφαιρίδια από αργιλοπυριτικά πυρίμαχα προϊόντα τα προοριζόμενα να χρησιμεύσουν ως υπόθεμα χημικού προϊόντος που παίζει ρόλο καταλύτη σε ορισμένες βιομηχανικές μεθόδους κ.λπ.

II. ΑΛΛΑ ΚΕΡΑΜΕΥΤΙΚΑ ΠΡΟΪΟΝΤΑ

Γενικές παρατηρήσεις

Σε ό,τι αφορά τη σημασία των όρων «πορσελάνη», «κοινή γη», «απομίμηση πορσελάνης», «φαγεντιανά» και «λιθοκέραμος», που εμφανίζονται στις κλάσεις ή τις διακρίσεις του παρόντος υποκεφαλαίου, βλέπε τις επεξηγηματικές σημειώσεις του ΕΣ, κεφάλαιο 69, υποκεφάλαιο II, γενικές παρατηρήσεις.

6904 Τούβλα για την οικοδομική, κοίλα τούβλα με μεγαλύτερες διαστάσεις για οροφές και δάπεδα, τούβλα με ειδικό σχήμα για επενδύσεις δοκαριών και παρόμοια είδη, από κεραμευτική ύλη

Όσον αφορά τα κριτήρια που επιτρέπουν τη διάκριση μεταξύ των τούβλων οικοδομικής και των πλακακιών και πλακών δαπέδου ή επένδυσης, βλέπε τις επεξηγηματικές σημειώσεις του ΕΣ, κλάση 6907.

6905 Κεραμίδια, στοιχεία για το τζάκι, αγωγοί καπνού, αρχιτεκτονικές διακοσμήσεις από κεραμευτική ύλη, και άλλα πήλινα είδη για την οικοδομή

6905 10 00 Κεραμίδια

Βλέπε τις επεξηγηματικές σημειώσεις του ΕΣ, κλάση 6905, παράγραφος 2, αριθμός 1.

Τα κεραμίδια διακρίνονται από τα πλακάκια και τις πλάκες δαπέδου ή επένδυσης από το γεγονός ότι φέρουν συνήθως γλωσσίδια, άγκιστρα ή άλλες διατάξεις συναρμογής.

6905 90 00 Άλλα

Στην παρούσα διάκριση υπάγονται τα είδη που αναφέρονται στις επεξηγηματικές σημειώσεις του ΕΣ, κλάση 6905, παράγραφος 2, αριθμοί 2 έως 4.

6907 Πλακάκια και πλάκες δαπέδου ή επένδυσης, μη υαλογανωμένα ούτε σμαλτωμένα, από κεραμευτική ύλη. Κύβοι, ψηφίδες και παρόμοια είδη για μωσαϊκά, μη υαλογανωμένα, ούτε σμαλτωμένα, από κεραμευτική ύλη, έστω και σε υπόθεμα

6907 90 10 Πλακάκια διπλά τύπου «Spaltplatten»

Για την κατασκευή των διπλών πλακιδίων τύπου «Spaltplatten», η προετοιμασμένη σε διπλή μορφή μάζα διαμορφώνεται μέσω πιεστηρίου διέλασης σε διπλά πλακάκια, τα οποία εν συνεχεία κόβονται, ξεραίνονται και ψήνονται σε διάφορα προκαθορισμένα μεγέθη.

Μετά το ψήσιμο τα διπλά πλακάκια σχίζονται σε μονά. Οι νευρώσεις στο πίσω μέρος των πλακιδίων αυτών είναι χαρακτηριστικές των «Spaltplatten».

Για λόγους οι οποίοι σχετίζονται με την παραγωγική διαδικασία, οι επιμήκεις πλευρές των «Spaltplatten» έχουν κατά κανόνα μια κλιμακοειδή ακμή, η οποία κατά την παραγωγή των πλακιδίων προστατεύει τη μπροστινή πλευρά τους από ζημιές. Η απόσταση μεταξύ της εσωτερικής ακμής και της εξωτερικής προστατευτικής ακμής δεν υπερβαίνει τα δύο χιλιοστά.

Τα διπλά πλακάκια τύπου «Spaltplatten» παράγονται σε διάφορα χρώματα, σχήματα και μεγέθη. Η επιφάνειά τους μπορεί να είναι λεία, προκαθορισμένης μορφής, κυματοειδής ή άλλου τύπου.

Ένα τυπικό πλακάκι τύπου «Spaltplatten» έχει την εξής μορφή:

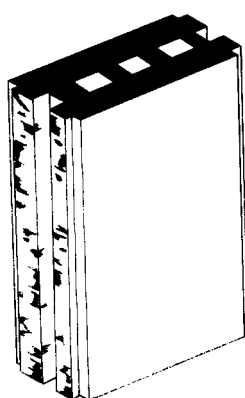

πριν από το σχίσσιμο

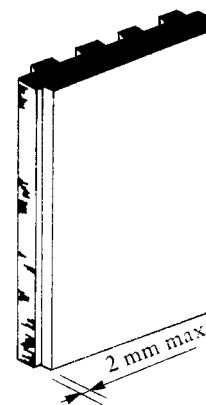

μετά το σχίσσιμο

6907 90 91 Από ψαμίτιη (ψευδοπορσελάνη)

Βλέπε την επεξηγηματική σημείωση της διάκρισης 6912 00 30.

- 6907 90 93** Από φαγεντιανή γη ή από απομίμηση πορσελάνης
Βλέπε την επεξηγηματική σημείωση της διάκρισης 6912 00 50.
- 6908** Πλακάκια και πλάκες δαπέδου ή επένδυσης, υαλογανωμένα ή σμαλτωμένα, από κεραμειτική ύλη. Κύβοι, ψηφίδες και παρόμοια είδη για μωσαϊκά, υαλογανωμένα ή σμαλτωμένα, από κεραμειτική ύλη, έστω και σε υπόθεμα
- 6908 10 10** Από κοινή γη
Βλέπε τις επεξηγηματικές σημειώσεις στη διάκριση 6912 00 10.
- 6908 90 11** Από κοινή γη
6908 90 29 έως
Βλέπε την επεξηγηματική σημείωση της διάκρισης 6912 00 10.
- 6908 90 11** Πλακάκια διπλά τύπου «**Spaltplatten**»
Βλέπε την επεξηγηματική σημείωση της διάκρισης 6907 90 10.
- 6908 90 31** Πλακάκια διπλά τύπου «**Spaltplatten**»
Βλέπε την επεξηγηματική σημείωση της διάκρισης 6907 90 10.
- 6908 90 91** Από ψαμμίτη (ψευδοπορσελάνη)
Βλέπε την επεξηγηματική σημείωση της διάκρισης 6912 00 30.
- 6908 90 93** Από φαγεντιανή γη ή από απομίμηση πορσελάνης
Βλέπε την επεξηγηματική σημείωση της διάκρισης 6912 00 50.
- 6909** Συσκευές και είδη για χημικές ή άλλες τεχνικές χρήσεις, από κεραμειτική ύλη. Σκάφες και κάδοι για το πότισμα των ζώων, φάντες και παρόμοια δοχεία για την αγροτική οικονομία, από κεραμειτική ύλη. Στάμνες και παρόμοια δοχεία για τη μεταφορά ή τη συσκευασία, από κεραμειτική ύλη
- 6909 11 00** Συσκευές και είδη για χημικές ή άλλες τεχνικές χρήσεις
6909 19 00 έως
Βλέπε τις επεξηγηματικές σημειώσεις του ΕΣ, κλάση 6909, παράγραφος 2, αριθμοί 1 και 2.
- 6909 12 00** Είδη με σκληρότητα ίση με το 9 ή μεγαλύτερη της κλίμακας **Mohs**
Βλέπε τις επεξηγηματικές σημειώσεις του ΕΣ στη διάκριση 6909 12.
- 6909 90 00** Άλλα
Βλέπε τις επεξηγηματικές σημειώσεις του ΕΣ, κλάση 6909, παράγραφος 2, αριθμοί 3 και 4.
- 6912 00** Επιτραπέζια σκεύη, άλλα είδη οικιακής χρήσης ή οικιακής οικονομίας και είδη υγιεινής ή ευπρεπισμού, από κεραμειτική ύλη, άλλα από εκείνα από πορσελάνη
Για την κατάταξη στις διάφορες διακρίσεις της παρούσας κλάσης, βλέπε επίσης τις επεξηγηματικές σημειώσεις του παρόντος κεφαλαίου του ΕΣ και κυρίως τις γενικές παρατηρήσεις του υποκεφαλαίου II, μέρος «άλλα κεραμειτικά προϊόντα».

Όσον αφορά την κατάταξη των επιτραπέζιων σκευών και των ειδών οικιακής χρήσης (σκευών κουζίνας) τα οποία έχουν διακοσμητικό χαρακτήρα και κυρίως όσων φέρουν ανάγλυφα και παρόμοια διακοσμητικά σχέδια, βλέπε τις επεξηγηματικές σημειώσεις του ΕΣ, κλάση 6913, στοιχείο Β.

1. Τα ποτήρια μπίρας υπάγονται γενικά στην παρούσα κλάση· ωστόσο, κατατάσσονται στην κλάση 6913 αν:
 - τα άκρα τους έχουν σχηματοποιηθεί ή δουλευτεί κατά τέτοιο τρόπο ώστε να είναι δύσκολο να πιει κανείς από αυτά,
 - λόγω του σχήματός τους, είναι δύσκολο να τα κρατήσει κανείς και να τα φέρει στο στόμα,
 - οι ανάγλυφες διακοσμήσεις είναι τέτοιες ή τόσο πολλές, ώστε ο καθαρισμός του ποτηριού δεν μπορεί να γίνει εύκολα,
 - έχουν ασυνήθιστο σχήμα (π.χ. νεκροκεφαλής, μπούστου γυναικάς),
 - έχουν διακοσμηθεί με χρώματα ελάχιστα ανθεκτικά.
2. Τα είδη που έχουν σχήμα ποτηριού μπίρας και φέρουν ανάγλυφα ή παρόμοια διακοσμητικά σχέδια, αλλά έχουν χωρητικότητα μικρότερη από 0,2 λίτρα, υπάγονται γενικά στην κλάση 6913.

6912 00 10

Από κοινή γη

Στην παρούσα διάκριση υπάγονται τα προϊόντα που λαμβάνονται από σιδηρούχους και ασβεστούχους αργίλους (χώμα πλινθοποιίας): έχουν επιφάνεια θραύσης γαιώδη, μη στιλπνή και χρωματιστή (συνήθως καφέ, κόκκινη ή κίτρινη).

Η υφή τους είναι ετερογενής, ενώ η διάμετρος των μη ομογενών στοιχείων (κόκκων, εγκλεισμάτων, πόρων), αντιπροσωπευτικών της σύστασης της όλης μάζας, υπερβαίνει τα 0,15 mm. Τα εν λόγω στοιχεία είναι λοιπόν ορατά με γυμνό μάτι.

Εξάλλου, το πορώδες τους (συντελεστής απορρόφησης νερού) είναι ίσο ή μεγαλύτερο του 5% κατά βάρος. Το εν λόγω πορώδες προσδιορίζεται σύμφωνα με την παρακάτω μέθοδο:

Προσδιορισμός του συντελεστή απορρόφησης νερού

Σκοπός και ορισμός

Το πείραμα αποσκοπεί στον προσδιορισμό του συντελεστή απορρόφησης νερού από το θραύσμα. Ο συντελεστής είναι ποσοστό επί τοις % υπολογιζόμενο σε αναλογία προς το αρχικό βάρος του θραύσματος.

Προετοιμασία των δειγμάτων και εκτέλεση του πειράματος

Ο αριθμός των δειγμάτων για κάθε τεμάχιο δεν πρέπει να είναι κατώτερος από 3. Τα δείγματα λαμβάνονται από τα σμαλτωμένα μέρη ενός και του αυτού είδους και δεν πρέπει να έχουν περισσότερες από μία σμαλτωμένες όψεις.

Η επιφάνεια ενός δείγματος πρέπει να είναι περίπου 30 cm² και το μέγιστο πάχος του περίπου 8 mm, συμπεριλαμβανομένου και του σμάλτου.

Τα δείγματα ξεραινούνται σε κλίβανο σε θερμοκρασία 105 βαθμών Κελσίου επί τρεις ώρες και, μετά την ψύξη τους σε ξηραντήρα, προσδιορίζεται το βάρος (Ps) με ακρίβεια 0,05 γραμμαρίων. Στη συνέχεια, τα δείγματα βυθίζονται αμέσως σε αποσταγμένο νερό, κατά τρόπο ώστε να μην αγγίζουν τον πυθμένα του δοχείου.

Βράζουμε τα δείγματα επί δύο ώρες, και στη συνέχεια τα αφήνουμε να παραμείνουν στο νερό επί 20 ώρες. Κατόπιν, τα αποσύρουμε και σκουπίζουμε το νερό της επιφάνειας με ένα καθαρό και ελαφρώς υγρό πανί. Οι κοιλότητες και οι τρύπες πρέπει επίσης να στεγνώσουν με τη βοήθεια λεπτών, ελαφρώς υγρών πινέλων. Προσδιορίζουμε το βάρος P_h . Ο συντελεστής απορρόφησης νερού των δειγμάτων δίνεται από την αύξηση του βάρους τους πολλαπλασιαζόμενη επί 100 και διαιρούμενη διά του βάρους τους σε στεγνή κατάσταση:

$$\frac{P_h - P_s}{P_s} \times 100$$

Εκτίμηση των αποτελεσμάτων

Ο μέσος όρος των συντελεστών απορρόφησης των διαφόρων δειγμάτων, εκφραζόμενος σε ποσοστό επί τοις %, δίνει το συντελεστή απορρόφησης νερού του θραύσματος.

6912 00 30

Από ψαμίτιη (ψευδοπορσελάνη)

Στην παρούσα διάκριση υπάγονται τα προϊόντα που λαμβάνονται από άργιλο η οποία συνήθως είναι λίγο πολύ χρωματισμένη στη μάζα: τα προϊόντα του είδους αυτού είναι αδιαφανή και συμπαγή, ψήνονται δε σε θερμοκρασία αρκετά υψηλή ώστε να επέλθει η εξυάλωση. Η εν λόγω αδιαφάνεια προσδιορίζεται με βάση θραύσμα πάχους τουλάχιστον 3 mm και σύμφωνα με την παρακάτω μέθοδο:

Πείραμα διαύγειας

Ορισμός

Το περίγραμμα ενός αντικειμένου πρέπει να είναι ορατό διαμέσου δείγματος πάχους μεταξύ 2 και 4 mm τοποθετημένου σε σκοτεινό δωμάτιο και σε απόσταση 50 cm από καινούργια λυχνία, η οποία βρίσκεται μέσα σε κουτί και ακτινοβολεί φωτεινή ροή 1 350 έως 1 500 lumens. Η λυχνία πρέπει να αλλαχθεί μετά από χρήση 50 ωρών.

Συσκευή δοκιμής (βλέπε παρακάτω σχήμα)

Η συσκευή δοκιμής αποτελείται από ένα κουτί που είναι βαμμένο εσωτερικά με λευκό θαμπό χρώμα (ματ). Στο ένα άκρο είναι τοποθετημένη η λυχνία (Α). Το απέναντι άκρο φέρει οπή που επιτρέπει να φαίνεται το περίγραμμα του αντικειμένου (Β) μέσα από δείγμα (C).

Οι διαστάσεις του κουτιού είναι οι ακόλουθες:

- μήκος: μήκος της λάμπας προσυξημένο κατά 50 cm,
- πλάτος, ύψος: περίπου 20 cm.

Η διάμετρος της οπής είναι περίπου 10 cm.

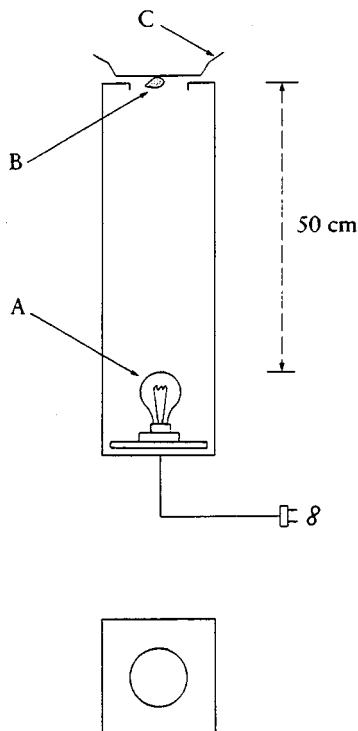

Εξάλλου, το πορώδες (συντελεστής απορρόφησης νερού) είναι ίσο ή κατώτερο του 3 % κατά βάρος. Το εν λόγω πορώδες προσδιορίζεται με τη μέθοδο που περιγράφεται στην επεξηγηματική σημείωση της διάκρισης 6912 00 10.

6912 00 50

Από φαγεντιανή γη ή από απομίμηση πορσελάνης

Στην παρούσα διάκριση υπάγονται τα προϊόντα που λαμβάνονται με όπτηση μείγματος αργίλων («εκλεκτά κεραμικά υλικά») (απομίμηση πορσελάνης) οι οποίες, μερικές φορές, αναμειγνύονται με άστριο και με ποικίλες ποσότητες ασβέστη (σκληρή φαγεντιανή γη, ανάμεικτη φαγεντιανή γη, μαλακή φαγεντιανή γη).

Τα προϊόντα από φαγεντιανή γη χαρακτηρίζονται από λευκή ή ανοιχτόχρωμη επιφάνεια θραύσης (ελαφρώς γκριζωπή ή κρεμ ή ιβουάρ), ενώ τα προϊόντα από εκλεκτά κεραμικά υλικά χαρακτηρίζονται από έγχρωμη μάζα που κυμαίνεται από το κίτρινο έως το καφέ ή το καφεκόκκινο. Το θραύσμα τους, που είναι λεπτόκοκκο, είναι ομογενές, ενώ η διάμετρος των μη ομογενών στοιχείων (κόκκων, εγκλεισμάτων, πόρων), αντιπροσωπευτικών της σύστασης της όλης μάζας, είναι ίση ή κατώτερη του 0,15 mm: κατά συνέπεια, τα στοιχεία αυτά δεν είναι ορατά με γυμνό μάτι.

Εξάλλου, το πορώδες τους (συντελεστής απορρόφησης νερού) ισούται ή υπερβαίνει το 5 % κατά βάρος. Το εν λόγω πορώδες προσδιορίζεται με τη μέθοδο που περιγράφεται στην επεξηγηματική σημείωση της διάκρισης 6912 00 10.

6912 00 90

Άλλα

Στη διάκριση αυτή υπάγονται τα κεραμικά προϊόντα που δεν ανταποκρίνονται ούτε στα κριτήρια που ισχύουν για τα προϊόντα των άλλων διακρίσεων της παρούσας κλάσης, ούτε στα κριτήρια τα σχετικά με την πορσελάνη (κλάση 6911).

6913

Αγαλματίδια και άλλα αντικείμενα διακόσμησης από κεραμειτική ύλη

Η κλάση αυτή περιλαμβάνει μεταξύ άλλων και τα διακοσμητικά πιάτα.

Θεωρείται ως «διακοσμητικό» ένα πιάτο εφόσον ταυτόχρονα:

1. φέρει στην εξωτερική όψη ένα διακοσμητικό σχέδιο (άνθη, φυτά, τοπία, ζώα, πρόσωπα, μορφές της μυθολογίας, παραστάσεις συμβολικές, αναπαραστάσεις έργων τέχνης ή θρησκευτικών έργων κ.λπ.) το οποίο λόγω της επιφάνειας που καλύπτει, καθιστά το πιάτο σαφώς διακοσμητικό·
2. δεν ανήκει σε σερβίτσιο και

3. πληροί μία ή περισσότερες από τις ακόλουθες προϋποθέσεις:
- α) φέρει στο εξωτερικό του άκρο μία ή περισσότερες οπές, από τις οποίες μπορεί να περάσει ένας συνδετικός κρίκος για την ανάρτησή του·
 - β) εισάγεται με το στήριγμά του το οποίο είναι κατάλληλο για την εμφάνιση του πιάτου αλλά δεν μπορεί να χρησιμοποιηθεί χωριστά·
 - γ) έχει σχήμα, μέγεθος ή βάρος που το καθιστούν σαφώς ακατάλληλο για άλλη χρήση εκτός της διακόσμησης·
 - δ) το υλικό που χρησιμοποιήθηκε για την κατασκευή ή τη διακόσμησή του (χρώμα, μέταλλο κυρίως) το καθιστά ακατάλληλο για χρήση στη μαγειρική ή το φαγητό·
 - ε) η χρησιμοποιήσιμη επιφάνειά του δεν είναι λεία (οπότε το καθάρισμά του είναι δύσκολο).

6913 90 10**Από κοινή γη**

Βλέπε την επεξηγηματική σημείωση της διάκρισης 6912 00 10.

6913 90 91**Από ψαμίτιη (ψευδοπορσελάνη)**

Βλέπε την επεξηγηματική σημείωση της διάκρισης 6912 00 30.

6913 90 93**Από φαγεντιανή γη ή από απομίμηση πορσελάνης**

Βλέπε την επεξηγηματική σημείωση της διάκρισης 6912 00 50.

6913 90 99**Άλλα**

Βλέπε την επεξηγηματική σημείωση της διάκρισης 6912 00 90.

ΚΕΦΑΛΑΙΟ 70

ΓΥΑΛΙ ΚΑΙ ΤΕΧΝΟΥΡΓΗΜΑΤΑ ΑΠΟ ΓΥΑΛΙ

Γενικές παρατηρήσεις

Κατά την έννοια του παρόντος κεφαλαίου ο όρος «οπτικό γυαλί» υποδηλώνει το ειδικό γυαλί που χρησιμοποιείται για την κατασκευή οπτικών οργάνων τα οποία προορίζονται για τη φωτογραφική, την αστρονομία, την παρατήρηση (μικροσκοπία, ναυσιπλοΐα κ.λπ.), για οπτικά συστήματα (τηλεσκοπικές σκοπεύσεις κ.λπ.), για εργαστήρια κ.λπ., καθώς επίσης και για την κατασκευή ορισμένων ειδών ιατρικών φακών που χρησιμοποιούνται για τη διόρθωση ελαττωμάτων της όρασης. Το γυαλί αυτό, του οποίου υπάρχουν πάρα πολλές ποικιλίες, χαρακτηρίζεται συνήθως από μεγάλη διαφάνεια και διαύγεια, παρά το γεγονός ότι ορισμένες φορές χρωματίζεται για να αποκτήσει, σε μικρό βαθμό, ιδιότητες απορρόφησης ορισμένων ακτίνων. Παρουσιάζει απόλυτη ομογένεια που αποκλείει συνήθως την παρουσία φυσαλλίδων ή ραβδώσεων, και έχει δείκτες διάθλασης και ιδιότητες σκέδασης που δεν συναντώνται στα υπόλοιπα γυαλιά.

Εξαιρούνται από το κεφάλαιο αυτό οι πλάκες του γυαλιού που έχουν περιβληθεί με ένα πλαίσιο από ξύλο, από μέταλλο, κ.λπ., οι οποίες θεωρούνται ότι έχουν χάσει τον ουσιώδη χαρακτήρα του γυαλιού και κατατάσσονται σε διάφορες κλάσεις ανάλογα με τον προορισμό τους, π.χ.:

1. για την τοποθέτηση σε κάδρο των εικόνων (κλάσεις 4414 00, 8306 κ.λπ.)·
2. για μηχανές και συσκευές ή για οχήματα (τμήματα XVI ή XVII)·
3. για πόρτες, παράθυρα σπιτιών, κ.λπ. (κλάσεις 4418, 7610 κ.λπ.).

7001 00 Σκόνη από γυαλί ή κρύσταλλο και άλλα απορρίμματα και θραύσματα από γυαλί. Γυαλί σε μάζα

7001 00 10 Σκόνη από γυαλί ή κρύσταλλο και άλλα απορρίμματα και θραύσματα από γυαλί

Βλέπε τις επεξηγηματικές σημειώσεις του ΕΣ, κλάση 7001, παράγραφος 1, στοιχείο Α.

Ο όρος «σκόνη γυαλιού ή κρυστάλλου» υποδηλώνει το σπασμένο γυαλί που προορίζεται να επαναχρησιμοποιηθεί στην υαλουργία.

7001 00 91 Γυαλί σε μάζα

και

7001 00 99

Βλέπε τις επεξηγηματικές σημειώσεις του ΕΣ, κλάση 7001, παράγραφος 1, στοιχείο Β και παράγραφοι 2 και 3.

7002 Γυαλί σε σφαιρίδια (άλλα από τις μικρόσφαιρες της κλάσης 7018), ράβδους, βέργες ή σωλήνες, μη κατεργασμένα

Η παρούσα διάκριση καλύπτει μόνο τα ημιτελή προϊόντα σε ακατέργαστη κατάσταση, δηλαδή τα προϊόντα τα οποία, μετά τη χύτευση, τον φρελκυσμό ή την εμφύσηση, δεν έχουν υποστεί άλλες κατεργασίες παρά μόνο κοπή (στην περίπτωση των σωλήνων, των ράβδων ή των βεργών), ή ίσως ανάτηξη ή τρόχισμα των άκρων τους με στόχο τη λείανση ή την χονδροειδή εξομάλυνσή τους, έτσι ώστε ο χειρισμός τους να είναι λιγότερο επικίνδυνος, έστω και αν τα εν λόγω είδη μπορούν να χρησιμοποιηθούν και χωρίς περαιτέρω κατεργασία.

7002 10 00 Σφαιρίδια

Βλέπε τις επεξηγηματικές σημειώσεις του ΕΣ, κλάση 7002, παράγραφος 1, αριθμός 1, και τις προτελευταίες παραγράφους.

7002 32 00 Από άλλο γυαλί με συντελεστή γραμμικής διαστολής που δεν υπερβαίνει τα 5×10^{-6} ανά Kelvin μεταξύ 0°C και 300°C

Το γυαλί αυτό χαρακτηρίζεται κυρίως από την έλλειψη μολύβδου, την πολύ χαμηλή αναλογία καλίου και οξειδίων αλκαλικών γαιών και τη σημαντική παρουσία βορικού ανυδρίτη. Το εν λόγω γυαλί παρουσιάζει εξαιρετικά υψηλή θερμική αγωγιμότητα και αξιοσημείωτη ελαστικότητα, δεν επηρεάζεται δε από τις απότομες μεταβολές θερμοκρασίας, ιδιότητες που το καθιστούν ιδιαίτερα κατάλληλο για την κατασκευή γυάλινων μαγειρικών σκευών, επιτραπέζιων σκευών, ειδών εργα-στηρίου, συσκευών φωτισμού κ.λπ.

- 7003** **Χυτό γυαλί σε πλάκες, φύλλα ή κομμένο σε συγκεκριμένα σχήματα (προφίλ), με ή χωρίς απορροφητική, ανακλαστική ή μη ανακλαστική στρώση, που δεν έχει όμως υποβληθεί σε άλλη κατεργασία**
- Η κλάση αυτή δεν περιλαμβάνει κυρίως το ριχτό γυαλί (επίπλωσης), (κλάση 7005).
- Όσον αφορά την ερμηνεία του όρου «κατεργασμένο», βλέπε τη σημείωση 2 α) του παρόντος κεφαλαίου.
- 7003 12 10** **Πλάκες και φύλλα, μη οπλισμένα**
έως
7003 19 90
- Όσον αφορά την ερμηνεία του όρου «οπλισμένο», βλέπε τις επεξηγηματικές σημειώσεις του ΕΣ, κλάση 7003, προτελευταία παράγραφος, πριν τις εξαιρέσεις.
- 7003 12 10** **Χρωματισμένες στη μάζα, γαλακτερές, επιστρωμένες με άλλη στρώση γυαλιού (πλακέ-ντουμπλέ) ή με απορροφητική, ανακλαστική ή μη ανακλαστική στρώση**
έως
7003 12 99
- Οι όροι «απορροφητική ή αντανακλαστική στρώση» καθορίζονται στη σημείωση 2 γ) του παρόντος κεφαλαίου. Εξάλλου, όσον αφορά τον όρο «αδιαφανοποιημένα», βλέπε τις επεξηγηματικές σημειώσεις του ΕΣ, κλάση 7003, παράγραφος 2, στοιχείο Β.
- Το γυαλί που έχει επιστρωθεί με ιδιαίτερη στρώση γυαλιού (πλακέ-ντουμπλέ) είναι διαφανές και αποτελείται γενικά από άσπρη οπαλίνα και χρωματιστό γυαλί· τα δύο γυαλιά τοποθετούνται το ένα πάνω στο άλλο ενώ βρίσκονται ακόμη σε πολτώδη κατάσταση, έτσι ώστε να γίνονται «ένα σώμα».
- 7003 20 00** **Πλάκες και φύλλα οπλισμένα**
- Βλέπε την επεξηγηματική σημείωση των διακρίσεων 7003 12 10 έως 7003 19 90.
- 7003 30 00** **Είδη καθορισμένης μορφής**
- Το γυαλί καθορισμένης μορφής είναι προϊόν που κατασκευάζεται με συνεχή μέθοδο παραγωγής, η μορφοποίηση του οποίου πραγματοποιείται αμέσως μετά την εξαγωγή από τον κλίβανο και κατά τη διάρκεια της συνεχούς μεθόδου παραγωγής. Στη συνέχεια κόβεται στα επιθυμητά μεγέθη, χωρίς να υποβάλλεται σε περαιτέρω κατεργασία.
- 7004** **Γυαλί ελκυστό ή φουσητό, σε φύλλα, έστω και με απορροφητική ή ανακλαστική στρώση, αλλά όχι αλλιώς κατεργασμένο**
- Όσον αφορά την ερμηνεία του όρου «κατεργασμένο», βλέπε τη σημείωση 2 α) του παρόντος κεφαλαίου.
- 7004 20 10** **Γυαλί χρωματισμένο στη μάζα, που έχει καταστεί αδιαφανές, επιστρωμένο με ιδιαίτερη στρώση γυαλιού (πλακέ-ντουμπλέ) ή με απορροφητική, ή μη ανακλαστική ή μη ανακλαστική στρώση**
έως
7004 20 99
- Βλέπε την επεξηγηματική σημείωση των διακρίσεων 7003 12 10 έως 7003 12 99.
- 7005** **Κρύσταλλο (γυαλί ριχτό και γυαλί με ισοπεδωμένη ή στιλβωμένη επιφάνεια) σε φύλλα, έστω και με απορροφητική, ανακλαστική ή μη ανακλαστική στρώση, αλλά όχι αλλιώς κατεργασμένο**
- Όσον αφορά την ερμηνεία του όρου «κατεργασμένο», βλέπε τη σημείωση 2 α) του παρόντος κεφαλαίου.
- 7005 10 05** **Κρύσταλλο μη οπλισμένο, με απορροφητική, αντανακλαστική ή μη αντανακλαστική στρώση**
έως
7005 10 80
- Βλέπε τις επεξηγηματικές σημειώσεις των διακρίσεων 7003 12 10 έως 7003 19 90 και των διακρίσεων 7003 12 10 έως 7003 12 99, παράγραφος 1, πρώτη φράση.

7005 21 25 έως 7005 21 80	Χρωματισμένο στη μάζα, που έχει καταστεί αδιαφανές, επιστρωμένο με ιδιαίτερη στρώση γυαλιού (πλακέ-ντουμπλέ) ή απλώς ισοπεδωμένο
	Όσον αφορά τον όρο «αδιαφανοποιημένο» βλέπε τις επεξηγηματικές σημειώσεις του ΕΣ, κλάση 7003, παράγραφος 2, στοιχείο Β.
7012 00	Φύσιγγες από γυαλί για μονωτικές φιάλες ή για άλλα ισοθερμικά δοχεία, στα οποία η μόνωση εξασφαλίζεται με το κενό
7012 00 90	Έτοιμες
	Θεωρούνται ως έτοιμες μόνο οι φύσιγγες που είναι έτοιμες να επενδυθούν ή να περικαλυφθούν με άλλο τρόπο.
7013	Γυάλινα αντικείμενα, επιτραπέζια, μαγειρείου, καλλωπιστηρίου, γραφείου, εσωτερικής διακόσμησης διαμερισμάτων ή παρόμοιων χρήσεων, άλλα από εκείνα των κλάσεων 7010 ή 7018
7013 10 00	Αντικείμενα υαλοκεραμικά
	Όσον αφορά τον όρο «υαλοκέραμος», βλέπε τις επεξηγηματικές σημειώσεις του ΕΣ, γενικές παρατηρήσεις του παρόντος κεφαλαίου, τελευταία παράγραφος, αριθμός 2.
7013 21 11 έως 7013 21 99	Από μολυβδόχο κρύσταλλο
	Βλέπε τη σημείωση διακρίσεων 1 του παρόντος κεφαλαίου.
7013 31 10 και 7013 31 90	Από μολυβδόχο κρύσταλλο
	Βλέπε τη σημείωση διακρίσεων 1 του παρόντος κεφαλαίου.
7013 32 00	Από γυαλί με συντελεστή γραμμικής διαστολής που δεν υπερβαίνει τα 5×10^{-6} ανά Kelvin μεταξύ 0°C και 300°C
	Βλέπε την επεξηγηματική σημείωση της διάκρισης 7002 32 00.
7013 91 10 και 7013 91 90	Από μολυβδόχο κρύσταλλο
	Βλέπε τη σημείωση διακρίσεων 1 του παρόντος κεφαλαίου.
7015	Γυαλιά ωρολογιοποιίας και ανάλογα γυαλιά, γυαλιά για κοινά ή ιατρικά ματογυάλια, κυρτά, καμπυλωτά, κοίλα ή παρόμοια, μη οπτικά κατεργασμένα. Σφαίρες (μπάλες) κοίλες και τα τμήματά τους, από γυαλί, για την κατασκευή αυτών των γυαλιών
7015 10 00	Γυαλιά για ιατρικά ματογυάλια
	Βλέπε τις επεξηγηματικές σημειώσεις του ΕΣ, κλάση 7015, στοιχείο Γ.
7015 90 00	Άλλα
	Βλέπε τις επεξηγηματικές σημειώσεις του ΕΣ, κλάση 7015, στοιχεία Α και Β.
7016	Κυβόλιθοι, πλάκες, τούβλα, πλακάκια, κεραμίδια και άλλα είδη, από γυαλί, πρεσαριστό ή χυτό, έστω και οπλισμένο, για την οικοδομή ή την κατασκευή. Κύβοι, ψηφίδες και άλλα γυάλινα είδη, έστω και σε υπόθεμα, για μωσαϊκά ή παρόμοιες διακοσμήσεις. Γυαλιά συναρμολογημένα σε διακοσμητικά υαλοστάσια (βιτρό). Γυαλί με την ονομασία «πολυκυψελωτό» ή γυαλί «αφρώδες», σε όγκους, πλάκες — διαφράγματα, πλάκες, κελύφη ή παρόμοιες μορφές
	Τα πλακάκια από κυλινδρισμένο γυαλί (π.χ. από μαρμαρίτη ή μαρμορίτη) δεν υπάγονται στην παρούσα κλάση (κλάση 7003 ή 7005, ανάλογα με το είδος).

- 7016 90 30** **Γυαλί με την ονομασία «πολυκυψελωτό» ή γυαλί «αφρώδες»**
- Βλέπε τις επεξηγηματικές σημειώσεις του ΕΣ, κλάση 7016, παράγραφος 4, αριθμός 3.
- 7017** **Γυάλινα είδη εργαστηρίου, υγιεινής ή φαρμακείου, έστω και βαθμολογημένα ή ογκομετρομημένα**
- 7017 10 00** **Από χαλαζία ή από άλλο λιωμένο διοξείδιο του πυριτίου**
- Τα προϊόντα που υπάγονται στη διάκριση αυτή έχουν περιεκτικότητα σε διοξείδιο του πυριτίου ίση ή ανώτερη του 99% κατά βάρος. Ως βασική ύλη για τα προϊόντα του είδους αυτού χρησιμοποιείται εξαιρετικά καθαρή χαλαζιακή άμμος, ορεία κρύσταλλος ή πηκτικές ενώσεις διοξειδίου του πυριτίου. Τα γυάλινα είδη που κατασκευάζονται από χαλαζιακή άμμο είναι αδιαφανή ή μόνο διαφώτιστα. Αντίθετα, τα είδη που κατασκευάζονται από ορεία κρύσταλλο ή από πηκτικές ενώσεις διοξειδίου του πυριτίου είναι εντελώς διαυγή και διαφανή.
- 7017 20 00** **Από άλλο γυαλί με συντελεστή γραμμικής διαστολής που δεν υπερβαίνει τα 5×10^{-6} ανά Kelvin μεταξύ 0°C και 300°C**
- Βλέπε την επεξηγηματική σημείωση της διάκρισης 7002 32 00.
- 7018** **Χάντρες από γυαλί, απομιμήσεις μαργαριταριών φυσικών ή από καλλιέργεια, απομιμήσεις πολυτίμων και ημιπολυτίμων πετρών και παρόμοια γυάλινα είδη, και τα τεχνουργήματά τους άλλα από τις απομιμήσεις κοσμημάτων. Γυάλινα μάτια άλλα από εκείνα που χρησιμοποιούνται για ιατρικές προθέσεις. Αγαλματάκια και άλλα είδη στολισμού, από γυαλί κατεργασμένο με φουσητήρα (κλωσμένο γυαλί), άλλα από τις απομιμήσεις κοσμημάτων. Μικροσφαιρίδια από γυαλί με διάμετρο που δεν υπερβαίνει το 1 mm**
- 7018 10 11 και 7018 10 19** **Χάντρες από γυαλί**
- Οι διακρίσεις αυτές περιλαμβάνουν:
1. τα είδη που περιγράφονται στις επεξηγηματικές σημειώσεις του ΕΣ, κλάση 7018, παράγραφος 2, στοιχείο Α·
 2. τα παρόμοια είδη που είναι επίσης γνωστά στο εμπόριο με την ονομασία «γυάλινες χάντρες» και τα οποία είναι γυάλινες χάντρες μεγαλύτερων διαστάσεων (μέχρι μεγέθους καρδιού περίπου). Τα είδη αυτά, τα οποία προορίζονται κυρίως για την κατασκευή περιδεραίων ή βραχιολιών, παρουσιάζονται με πολυποικίλες μορφές (σφαίρες, ημισφαίρες, σταγόνες, ψηφίδες, μπομπίνες, μικροί σωληνίσκοι, κώνοι, πολύεδρα κ.λπ.) και είναι επίσης διάτρητα πέρα ως πέρα.
- Οι μικροί σωληνίσκοι δεν θεωρούνται ως γυάλινες χάντρες, κατά την έννοια των παρούσων διακρίσεων, αν η εξωτερική τους διάμετρος και το μήκος τους δεν υπερβαίνουν τα 4 και τα 24 mm αντιστοίχως. Δεν πρέπει να συγχέονται με τους ειδικούς σωλήνες από τυποποιημένο μολυβδόχο γυαλί του τύπου που χρησιμοποιείται για την κατασκευή λαμπτήρων πυράκτωσης και διόδων· οι σωλήνες του είδους αυτού είναι γενικώς άχρωμοι και υπάγονται στην κλάση 7002.
- Τα είδη που υπάγονται στις παρούσες διακρίσεις διατίθενται συνήθως χύμα, σε σακίδια, σε κουτιά κ.λπ.
- Οι παρούσες διακρίσεις περιλαμβάνουν επίσης τις γυάλινες χάντρες ταυτόσημου μεγέθους και χρώματος, που είναι περασμένες σε κλωστή, χωρίς διαχωριστικούς κόμπους ούτε διάταξη κλεισίματος, για τη διευκόλυνση της μεταφοράς και για λόγους παρουσίασης. Οι εν λόγω ορμαθοί ενώνονται συνήθως σε δέσμες μέσω των ελεύθερων άκρων των κλωστών στις οποίες περιούνται οι χάντρες και κατά συνέπεια δεν αποτελούν συναρμολογήματα που να μπορούν κανονικά να χρησιμοποιηθούν όπως έχουν.
- Αντίθετα, αποκλείονται από τις παρούσες διακρίσεις:
- α) οι ορμαθοί (ενωμένοι ή μη σε δέσμες) οι χάντρες των οποίων, διαφορετικών διαστάσεων ή χρωμάτων, είναι διευθετημένες βάσει κάποιου σχεδίου (π.χ. με εναλλακτική τοποθέτηση των χρωμάτων ή των διαστάσεων κατά κανονικό τρόπο ή με πέρασμα των χαντρών στην κλωστή κατά αύξουσα τάξη μεγέθους) ή οι χάντρες των οποίων είναι διαχωρισμένες με κόμπους (κλάση 7117)·

β) οι ορμαθοί χαντρών που φέρουν κλείστρα ή παρόμοιες διατάξεις (έστω και αν οι εν λόγω ορμαθοί περιλαμβάνουν μόνο χάντρες ταυτόσημου μεγέθους, χρώματος ή τρόπου κατασκευής) [ή των οποίων τα μικρά μεγέθη επιτρέπουν να τα φέρουν ως περιδέραια (κλάση 7117)].

7018 10 11**Λαξευμένες και στιλβωμένες με μηχανή**

Οι λαξευμένες και στιλβωμένες μηχανικώς χάντρες της παρούσας διάκρισης διακρίνονται από τις «στιλβωμένες διά θερμάνσεως» χάντρες (διάκριση 7018 10 19) από τις εντελώς λείες επιφάνειες και τις οξείες ακμές τους. Επιπλέον, τα άκρα των τρυπών τους είναι συνήθως κομμένα (μερικές φορές και στιλβωμένα) και παρουσιάζουν οξείες ακμές που αντιστοιχούν στις έδρες που πρόσκεινται σ' αυτές. Αντίθετα, οι άκρες των τρυπών των «στιλβωμένων διά θερμάνσεως» χαντρών είναι συχνά στρογγυλεμένες και δεν ενώνονται με τις έδρες με οξείες ακμές.

Είδη τα οποία συνηθέστατα παρουσιάζονται κομμένα και στιλβωμένα μηχανικώς, είναι κυρίως τα αναφερόμενα στην πρώτη παράγραφο, αριθμό 2 των επεξηγηματικών σημειώσεων των διακρίσεων 7018 10 11 και 7018 10 19.

7018 10 30**Απομιμήσεις μαργαριταριών φυσικών ή από καλλιέργεια**

Η διάκριση αυτή περιλαμβάνει τα είδη που περιγράφονται στις επεξηγηματικές σημειώσεις του ΕΣ, κλάση 7018, παράγραφος 2, στοιχείο Β.

Όσον αφορά τις απομιμήσεις μαργαριταριών περασμένων σε κλωστή, εφαρμόζονται αναλογικά οι επεξηγηματικές σημειώσεις των διακρίσεων 7018 10 11 και 7018 10 19.

7018 10 51**Απομιμήσεις πολύτιμων και ημιπολύτιμων πετρώων****και****7018 10 59**

Στις διακρίσεις αυτές υπάγονται τα είδη που περιγράφονται στις επεξηγηματικές σημειώσεις του ΕΣ, κλάση 7018, παράγραφος 2, στοιχείο Γ.

7018 10 51**Λαξευμένες και στιλβωμένες με μηχανή**

Οι απομιμήσεις πολύτιμων και ημιπολύτιμων λίθων λαξευμένων και στιλβωμένων μηχανικώς, οι υπαγόμενες στην παρούσα διάκριση, διακρίνονται από τα όμοια είδη τα λεγόμενα «στιλβωμένα διά θερμάνσεως» (διάκριση 7018 10 59) από τις εντελώς λείες επιφάνειες και τις οξείες ακμές τους.

7018 10 90**Άλλα**

Στη διάκριση αυτή περιλαμβάνονται κυρίως οι απομιμήσεις κοραλλιού, οι κόκκοι και οι κεφαλωτοί λίθοι (cabochons — διακοσμητικοί λίθοι με αποστρογγυλωμένη επιφάνεια) (με εξαίρεση τις απομιμήσεις φυσικών μαργαριταριών ή πολύτιμων και ημιπολύτιμων λίθων) για κεφαλές καρφιστών για καπέλα, οι πολύτιμοι λίθοι σχήματος αχλαδιού για σκουλαρίκια και οι μικροί γυάλινοι σωλήνες για την κατασκευή κροσσίων.

Όσον αφορά τη διάκριση μεταξύ των μικρών γυάλινων σωλήνων της παρούσας διάκρισης και εκείνων που θεωρούνται ως γυάλινες χάντρες κατά την έννοια των διακρίσεων 7018 10 11 και 7018 10 19, βλέπε τις επεξηγηματικές σημειώσεις των εν λόγω διακρίσεων.

7018 20 00**Μικροσφαιρίδια από γυαλί με διάμετρο που δεν υπερβαίνει το 1 mm**

Στη διάκριση αυτή υπάγονται τα είδη που περιγράφονται στις επεξηγηματικές σημειώσεις του ΕΣ, κλάση 7018, παράγραφος 2, στοιχείο Η.

7018 90 10**Γυάλινα μάτια. Μικροαντικείμενα από γυαλί**

Βλέπε τις επεξηγηματικές σημειώσεις του ΕΣ, κλάση 7018, παράγραφος 2, στοιχεία Ε και ΣΤ.

7018 90 90**Άλλα**

Στη διάκριση αυτή υπάγονται τα αντικείμενα που περιγράφονται στις επεξηγηματικές σημειώσεις του ΕΣ, κλάση 7018, παράγραφος 2, στοιχείο Ζ.

7019**Ίνες από γυαλί (στις οποίες περιλαμβάνεται και ο υαλοβάμβακας) και τεχνουργήματα από τις ύλες αυτές (π.χ. νήματα, υφάσματα)**

Οι ίνες από γυαλί της διάκρισης αυτής κατασκευάζονται από μη κομμένα νήματα. Τα νήματα αυτά είναι προϊόντα οι ίνες των οποίων είναι τοποθετημένες παράλληλα. Χωρίζονται στις εξής δύο κατηγορίες:

- το υαλόνημα, το οποίο αποτελείται από μεγάλο αριθμό συνεχών, παράλληλων ινών διαμέτρου συνήθως μεταξύ 5 και 15 μm (microns). Οι ίνες ενώνονται μέσω ενός υλικού «κολλαρίσματος» (συνήθως πρόκειται για συνθετική ύλη), σε ένα νήμα («νήμα με απανωτές στρώσεις» ή «rovings»). Το νήμα αυτό έχει στιλπνή όψη,
- το περιελιγμένο υαλόνημα, που αποτελείται από απροσδιόριστο αριθμό νημάτων διαφορετικού μήκους. Η περιτύλιξη των νημάτων αυτών δίνει ένα πρόνημα με μορφή τούφας.

7019 11 00**Νήματα κομμένα, με μήκος που δεν υπερβαίνει τα 50 mm**

Βλέπε τις επεξηγηματικές σημειώσεις του ΕΣ στην διάκριση 7019 11.

7019 12 00**Νήματα με απανωτές στρώσεις (rovings)**

Βλέπε τις επεξηγηματικές σημειώσεις του ΕΣ στην διάκριση 7019 12.

7019 19 90**Από μη συνεχείς ίνες**

Βλέπε τις επεξηγηματικές σημειώσεις του ΕΣ στην διάκριση 7019 19.

Εδώ περιλαμβάνονται π.χ. τα νήματα από μη συνεχείς ίνες.

7019 31 00**Παρατετάσματα**

Βλέπε τις επεξηγηματικές σημειώσεις του ΕΣ στην διάκριση 7019 31.

7019 32 00**Ιστία**

Βλέπε τις επεξηγηματικές σημειώσεις του ΕΣ στην διάκριση 7019 32.

7019 90 10**Ίνες μη υφαντικές, χύμα ή σε νιφάδες**

Οι ίνες χύμα αποτελούνται από μια μάζα μεμονωμένων ινών διαφόρων μηκών που πλέκονται η μία με την άλλη (υαλοβάμβακας ή «ίνες αλάου»), χρησιμοποιούνται δε για θερμομονωτικούς ή ηχομονωτικούς σκοπούς και παρουσιάζονται συνήθως στο εμπόριο σε μπάλες ή σε χάρτινους σάκους.

ΤΜΗΜΑ ΧΙΥ

ΜΑΡΓΑΡΙΤΑΡΙΑ ΦΥΣΙΚΑ Ή ΑΠΟ ΚΑΛΛΙΕΡΓΕΙΑ, ΠΟΛΥΤΙΜΕΣ ΚΑΙ ΗΜΠΟΛΥΤΙΜΕΣ ΠΕΤΡΕΣ Ή ΠΑΡΟΜΟΙΑ, ΠΟΛΥΤΙΜΑ ΜΕΤΑΛΛΑ, ΜΕΤΑΛΛΑ ΕΠΙΣΤΡΩΜΕΝΑ ΜΕ ΠΟΛΥΤΙΜΑ ΜΕΤΑΛΛΑ ΚΑΙ ΤΕΧΝΟΥΡΓΗΜΑΤΑ ΑΠΟ ΤΙΣ ΥΛΕΣ ΑΥΤΕΣ, ΑΠΟΜΙΜΗΣΕΙΣ ΚΟΣΜΗΜΑΤΩΝ. ΝΟΜΙΣΜΑΤΑ

ΚΕΦΑΛΑΙΟ 71

ΜΑΡΓΑΡΙΤΑΡΙΑ ΦΥΣΙΚΑ Ή ΑΠΟ ΚΑΛΛΙΕΡΓΕΙΑ, ΠΟΛΥΤΙΜΕΣ ΚΑΙ ΗΜΠΟΛΥΤΙΜΕΣ ΠΕΤΡΕΣ Ή ΠΑΡΟΜΟΙΑ, ΠΟΛΥΤΙΜΑ ΜΕΤΑΛΛΑ, ΜΕΤΑΛΛΑ ΕΠΙΣΤΡΩΜΕΝΑ ΜΕ ΠΟΛΥΤΙΜΑ ΜΕΤΑΛΛΑ ΚΑΙ ΤΕΧΝΟΥΡΓΗΜΑΤΑ ΑΠΟ ΤΙΣ ΥΛΕΣ ΑΥΤΕΣ, ΑΠΟΜΙΜΗΣΕΙΣ ΚΟΣΜΗΜΑΤΩΝ, ΝΟΜΙΣΜΑΤΑ**I. ΜΑΡΓΑΡΙΤΑΡΙΑ ΦΥΣΙΚΑ Ή ΑΠΟ ΚΑΛΛΙΕΡΓΕΙΑ, ΠΟΛΥΤΙΜΕΣ Ή ΗΜΠΟΛΥΤΙΜΕΣ ΠΕΤΡΕΣ ΚΑΙ ΠΑΡΟΜΟΙΑ**

- 7101** Μαργαριτάρια φυσικά ή από καλλιέργεια, έστω και κατεργασμένα ή ταιριασμένα αλλά όχι σε αρμαθίες, ούτε δεμένα σε κόσμημα. Μαργαριτάρια φυσικά ή από καλλιέργεια, σε αρμαθίες προσωρινά για την ευκολία της μεταφοράς
- 7101 10 00** Μαργαριτάρια φυσικά
Βλέπε τις επεξηγηματικές σημειώσεις του ΕΣ, κλάση 7101, τέσσερις πρώτες παράγραφοι.
- 7101 21 00** Μαργαριτάρια από καλλιέργεια
και
7101 22 00 Βλέπε τις επεξηγηματικές σημειώσεις του ΕΣ, κλάση 7101, παράγραφος 5.
- 7101 21 00** Ακατέργαστα
Βλέπε τις επεξηγηματικές σημειώσεις του ΕΣ, κλάση 7101, παράγραφος 6.
- 7101 22 00** Κατεργασμένα
Βλέπε τις επεξηγηματικές σημειώσεις του ΕΣ, κλάση 7101, παράγραφος 6.
- 7102** Διαμάντια, έστω και κατεργασμένα, αλλά όχι δεμένα σε κόσμημα
- 7102 10 00** Μη διαλεγμένα
Βλέπε την επεξηγηματική σημείωση της διάκρισης 7102 10 του ΕΣ.
- 7102 21 00** Βιομηχανικά
και
7102 29 00 Βλέπε την επεξηγηματική σημείωση των διακρίσεων 7102 21 και 7102 29 του ΕΣ.
- 7102 21 00** Ακατέργαστα ή απλώς προιονισμένα, σχισμένα ή παρασκευασμένα για στίλβωση
Βλέπε την επεξηγηματική σημείωση των διακρίσεων 7102 21 και 7102 29 του ΕΣ, παράγραφος 3.
Η παρασκευή για στίλβωση (λείανση) συνίσταται σε τρόχιμο της ακατέργαστης πέτρας με άλλο διαμάντι, ώστε να αποκτήσει τις επιθυμητές διαστάσεις.
- 7102 31 00** Μη βιομηχανικά
και
7102 39 00 Βλέπε την επεξηγηματική σημείωση των διακρίσεων 7102 31 και 7102 39 του ΕΣ.

7102 31 00**Ακατέργαστα ή απλώς προιονισμένα, σχισμένα ή παρασκευασμένα για στίλβωση**

Βλέπε την επεξηγηματική σημείωση των διακρίσεων 7102 21 και 7102 29 του ΕΣ, παράγραφος 3.

Η παρασκευή για στίλβωση (λείανση) συνίσταται σε τρόχισμα της ακατέργαστης πέτρας με άλλο διαμάντι, ώστε να αποκτήσει τις επιθυμητές διαστάσεις.

7103**Πέτρες πολύτιμες ή ημιπολύτιμες, άλλες από τα διαμάντια, έστω και κατεργασμένες ή ταιριασμένες αλλά όχι σε αρμαθίες ούτε δεμένες σε κόσμημα. Πέτρες πολύτιμες ή ημιπολύτιμες, άλλες από τα διαμάντια, όχι ταιριασμένες, σε αρμαθίες προσωρινά για την ευκολία της μεταφοράς****7103 10 00****Ακατέργαστες ή απλώς προιονισμένες ή λεπτισμένες**

Βλέπε την επεξηγηματική σημείωση της διάκρισης 7103 10 του ΕΣ.

Δεν υπάγονται στην παρούσα διάκριση π.χ. οι πέτρες που παρασκευάζονται με επίσρωση (doublets ή triplets) (διακρίσεις 7103 91 00 ή 7103 99 00).

7103 91 00**Αλλιώς κατεργασμένες****και****7103 99 00**

Βλέπε την επεξηγηματική σημείωση των διακρίσεων του ΕΣ, 7103 91 και 7103 99.

Ως πέτρες παρασκευασμένες με επίσρωση (doublets ή triplet), νοούνται οι πέτρες που λαμβάνονται με επίθεση πολύτιμης πέτρας (πάνω μέρος του doublet ή του triplet) και μιας ή δύο ακόμη πολύτιμων πετρών (συνήθως κατώτερης ποιότητας) σε άλλη ύλη (π.χ. ανασχηματισμένη πέτρα, γυαλί).

Όσον αφορά τις πολύτιμες πέτρες που δεν θεωρούνται ως αλλιώς κατεργασμένες, κατά την έννοια των παρούσων διακρίσεων, καθώς επίσης και τις πέτρες οι οποίες, έστω και μη δεμένες σε κόσμημα, υπάγονται στα κεφάλαια 90 ή 91, βλέπε τις επεξηγηματικές σημειώσεις του ΕΣ, κλάση 7103, παράγραφοι 3 και 5.

Οι ακατέργαστες πέτρες (που συνήθως ονομάζονται «blanks») υπάγονται στη διάκριση 7103 10 00.

7103 91 00**Ρουμπίνια, ζαφείρια και σμαράγδια**

Το ρουμπίνι είναι ποικιλία κορουνδίου, το κόκκινο χρώμα του οποίου οφείλεται σε ίχνη αλάτων χρωμίου.

Το ζαφείρι είναι επίσης ποικιλία κορουνδίου, το βαθύ μπλε χρώμα του οποίου οφείλεται στην παρουσία ιχθών αλάτων κοβαλτίου.

Το σμαράγδι είναι ποικιλία βηρύλλου· έχει συνήθως σχήμα πρίσματος και οφείλει το πράσινο χρώμα του στην παρουσία ιχθών οξειδίου του χρωμίου. Είναι λίγο σκληρότερο από το χαλαζία αλλά πιο μαλακό από το κορουνδίο και το διαμάντι, οφείλει δε τη μεγάλη αξία του στο χρώμα και στη διαφάνειά του. Κόβεται συνήθως σε ορθογώνιο ή τετράγωνο σχήμα.

7104**Πέτρες συνθετικές ή ανασχηματισμένες, έστω και κατεργασμένες ή ταιριασμένες αλλά όχι σε αρμαθίες ούτε δεμένες σε κόσμημα. Πέτρες συνθετικές ή ανασχηματισμένες, όχι ταιριασμένες, σε αρμαθίες προσωρινά για την ευκολία της μεταφοράς****7104 10 00****Χαλαζίας πιεζοηλεκτρικός**

Βλέπε την επεξηγηματική σημείωση της διάκρισης 7104 10 του ΕΣ.

Η παρούσα διάκριση δεν περιλαμβάνει π.χ.:

- α) τους πιεζοηλεκτρικούς κρυστάλλους που κατασκευάζονται με βάση χημικές ενώσεις όπως το άλας *Seignette* (τρυγικό καλιονάτριο), το τιτανικό βάριο, τα ορθομονοφωσφορικά άλατα αμμωνίου ή ρουβιδίου (διάκριση 3824 90 95).
- β) τους πιεζοηλεκτρικούς κρυστάλλους που κατασκευάζονται με βάση φυσικές πέτρες (π.χ. χαλαζία ή τουρμαλίνη) (κλάση 7103).
- γ) τους πιεζοηλεκτρικούς κρυστάλλους που κατασκευάζονται με βάση άλλες συνθετικές πέτρες διαφορετικές από το χαλαζία (διακρίσεις 7104 20 00 ή 7104 90 00).
- δ) τους συναρμολογημένους πιεζοηλεκτρικούς κρυστάλλους (διάκριση 8541 60 00).

7104 20 00

Άλλες, ακατέργαστες ή απλώς προιονισμένες ή λεπτυσμένες

Η επεξηγηματική σημείωση της διάκρισης 7103 10 00 εφαρμόζεται αναλογικά.

7104 90 00

Άλλες

Η τρίτη παράγραφος της επεξηγηματικής σημείωσης διακρίσεων του ΕΣ, 7102 31 και 7102 39, εφαρμόζεται αναλογικά.

7105

Σκόνες από διαμάντια και σκόνες από πολύτιμες ή ημιπολύτιμες πέτρες ή από συνθετικές πέτρες

7105 10 00

Από διαμάντια

Βλέπε τις επεξηγηματικές σημειώσεις του ΕΣ, κλάση 7105, παράγραφοι 2, 3 και 4.

7105 90 00

Άλλες

Η διάκριση αυτή καλύπτει κυρίως σκόνες που προέρχονται από πολύτιμες ή ημιπολύτιμες πέτρες τύπου γρανάτη.

II. ΠΟΛΥΤΙΜΑ ΜΕΤΑΛΛΑ, ΜΕΤΑΛΛΑ ΕΠΙΣΤΡΩΜΕΝΑ ΜΕ ΠΟΛΥΤΙΜΑ ΜΕΤΑΛΛΑ

7106

Άργυρος (στον οποίο περιλαμβάνεται και ο επιχρυσωμένος και επιπλατινωμένος άργυρος), σε μορφές ακατέργαστες ή ημικατεργασμένες, ή σε σκόνη

7106 10 00

Σκόνες

Όσον αφορά την ερμηνεία του όρου «σκόνες», βλέπε τη σημείωση διακρίσεων 1 του παρόντος κεφαλαίου.

Τα κονιώδη προϊόντα που δεν ανταποκρίνονται στο ογκομετρικό κριτήριο που προβλέπεται από την σημείωση διακρίσεων 1 του παρόντος κεφαλαίου, θεωρούνται ως ψήγματα των διακρίσεων 7106 91 10 ή 7106 91 90.

Τα απορρίμματα τα προερχόμενα από την κατεργασία του αργύρου ή των κραμάτων του, τα αποκλειστικώς κατάλληλα για την ανάκτηση του μετάλλου ή την παρασκευή προϊόντων ή χημικών ενώσεων, όπως τα ρινίσματα, τα σαρώματα και ο κονιορτός, δεν θεωρούνται ως σκόνες. Τα απορρίμματα αυτά κατατάσσονται στην κλάση 7112.

Αντίθετα, τα ρινίσματα τα οποία έχουν διαχωρισθεί από τις ξένες ύλες και τα οποία έχουν καταστεί ομοιογενή από ογκομετρική άποψη (π.χ. με κοσκίνισμα) θεωρούνται ως σκόνες του παρόντος κεφαλαίου, με την προϋπόθεση ότι πληρούν το παραπάνω κριτήριο.

- 7106 91 10 και 7106 91 90** **Σε μορφές ακατέργαστες**
- Στις διακρίσεις αυτές υπάγονται τα προϊόντα που περιγράφονται στις επεξηγηματικές σημειώσεις του ΕΣ, κλάση 7106, παράγραφος 3, αριθμός II.
- Οι ράβδοι οι οποίες, προκειμένου να διατεθούν στο εμπόριο, παρουσιάζουν λεία επιφάνεια και φέρουν σφραγίδα εγγύησης, εξακολουθούν να κατατάσσονται στις παρούσες διακρίσεις.
- Εξάλλου, για να καταταγούν στις παρούσες διακρίσεις τα ψήγματα αργύρου ή κραμάτων του, δεν πρέπει να παρουσιάζουν τα χαρακτηριστικά που καθορίζονται για τις σκόνες στη σημείωση διακρίσεων 1 του παρόντος κεφαλαίου.
- Τέλος, αποκλείονται από τις παρούσες διακρίσεις οι ράβδοι που λαμβάνονται με έλαση ή εφελκυσμό (διακρίσεις 7106 92 91 ή 7016 92 99).
- 7106 92 10** **Στριμμένα νήματα, πούλιες και αποκόμματα**
- Βλέπε τις επεξηγηματικές σημειώσεις του ΕΣ, κλάση 7106, παράγραφος 4, αριθμός VI.
- 7108** **Χρυσός (στον οποίο περιλαμβάνεται και ο επιπλατινωμένος χρυσός), σε μορφές ακατέργαστες ή ημικατεργασμένες ή σε σκόνη**
- 7108 11 00** **Σκόνες**
- Η επεξηγηματική σημείωση της διάκρισης 7106 10 00 εφαρμόζεται αναλογικά.
- 7108 12 00** **Σε άλλες ακατέργαστες μορφές**
- Η επεξηγηματική σημείωση των διακρίσεων 7106 91 10 και 7106 91 90 εφαρμόζεται αναλογικά.
- 7108 20 00** **Για νομισματική χρήση**
- Βλέπε την επεξηγηματική σημείωση της διάκρισης 7108 20 του ΕΣ.
- 7110** **Πλατίνα, σε μορφές ακατέργαστες ή ημικατεργασμένες, ή σε σκόνη**
- Για την κατάταξη των κραμάτων στις διακρίσεις της παρούσας κλάσης, βλέπε τη σημείωση διακρίσεων 3 του παρόντος κεφαλαίου.
- 7110 11 00 έως 7110 19 90** **Πλατίνα**
- Όσον αφορά την ερμηνεία του όρου «πλατίνα», βλέπε τη σημείωση διακρίσεων 2 του παρόντος κεφαλαίου.
- 7110 11 00** **Σε μορφές ακατέργαστες ή σε σκόνη**
- Οι επεξηγηματικές σημειώσεις της διάκρισης 7106 10 00 και των διακρίσεων 7106 91 10 και 7106 91 90 εφαρμόζονται αναλογικά.
- 7110 21 00** **Σε μορφές ακατέργαστες ή σε σκόνη**
- Οι επεξηγηματικές σημειώσεις της διάκρισης 7106 10 00 και των διακρίσεων 7106 91 10 και 7106 91 90 εφαρμόζονται αναλογικά.
- 7110 31 00** **Σε μορφές ακατέργαστες ή σε σκόνη**
- Οι επεξηγηματικές σημειώσεις της διάκρισης 7106 10 00 και των διακρίσεων 7106 91 10 και 7106 91 90 εφαρμόζονται αναλογικά.

7110 41 00

Σε μορφές ακατέργαστες ή σε σκόνη

Οι επεξηγηματικές σημειώσεις της διάκρισης 7106 10 00 και των διακρίσεων 7106 91 10 και 7106 91 90 εφαρμόζονται αναλογικά.

7112

Απορρίμματα και θραύσματα από πολύτιμα μέταλλα ή από μέταλλα επιστρωμένα με πολύτιμα μέταλλα. Άλλα απορρίμματα και υπολείμματα που περιέχουν πολύτιμα μέταλλα ή ενώσεις πολύτιμων μετάλλων που χρησιμοποιούνται κυρίως για την ανάκτηση πολύτιμων μετάλλων

Τα απορρίμματα και θραύσματα από πολύτιμα μέταλλα ή από μέταλλα επιστρωμένα με πολύτιμα μέταλλα τα οποία λιώθηκαν και χύθηκαν σε ράβδους, μάζες ή παρόμοιες μορφές κατατάσσονται ως ακατέργαστα μέταλλα και κατά συνέπεια δεν υπάγονται στην παρούσα κλάση.

III. ΚΟΣΜΗΜΑΤΑ ΑΠΟ ΠΟΛΥΤΙΜΑ ΜΕΤΑΛΛΑ ΜΕ ΠΟΛΥΤΙΜΕΣ Ή ΜΗ ΠΕΤΡΕΣ ΚΑΙ ΛΟΙΠΑ ΤΕΧΝΟΥΡΓΗΜΑΤΑ

7113

Κοσμήματα με πολύτιμες ή μη πέτρες και μέρη αυτών, από πολύτιμα μέταλλα ή από μέταλλα επιστρωμένα με πολύτιμα μέταλλα

Βλέπε τις σημειώσεις 2 α) και 9 του παρόντος κεφαλαίου.

7114

Είδη χρυσοχοΐας και τα μέρη τους, από πολύτιμα μέταλλα ή από μέταλλα επιστρωμένα με πολύτιμα μέταλλα

Βλέπε τις σημειώσεις 2 α) και 10 του παρόντος κεφαλαίου.

7116

Τεχνουργήματα από μαργαριτάρια φυσικά ή από καλλιέργεια, από πολύτιμες ή ημιπολύτιμες πέτρες, ή από πέτρες, συνθετικές ή ανασχηματισμένες

Βλέπε τη σημείωση 2 β) του παρόντος κεφαλαίου.

7117

Απομιμήσεις κοσμημάτων

Βλέπε τη σημείωση 11 του παρόντος κεφαλαίου.

7117 11 00

έως

7117 19 99

Από κοινά μέταλλα, έστω και επαργυρωμένα, επιχρυσωμένα ή επιπλατινωμένα

Υπάγονται επίσης στις παρούσες διακρίσεις:

1. οι αλυσίδες από κοινά μέταλλα, που κόβονται σε μήκη που καθιστούν δυνατή την κατασκευή ενός μόνου αντικειμένου απομίμησης κοσμήματος (π.χ. λόγω της ύπαρξης κλείστρου). Κανονικά τα εν λόγω μήκη δεν πρέπει να υπερβαίνουν τα δύο μέτρα
2. τα διακοσμητικά σχέδια που αναφέρονται στις επεξηγηματικές σημειώσεις του ΕΣ, κλάση 7117, παράγραφος 2, στοιχείο β), όπως είναι π.χ. τα παρακάτω:

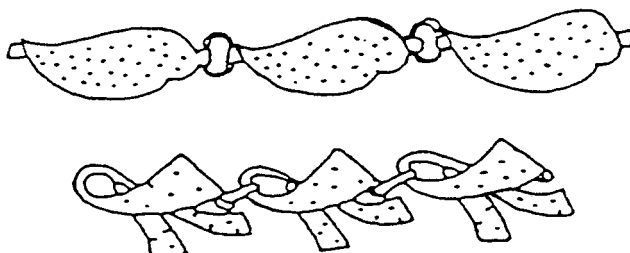

7118**Νομίσματα****7118 10 10**
και**7118 10 90****Νομίσματα που δεν βρίσκονται σε νόμιμη κυκλοφορία, άλλα από τα χρυσά**

Οι διακρίσεις αυτές περιλαμβάνουν τα εξής:

1. νομίσματα τα οποία βρίσκονταν σε νόμιμη κυκλοφορία και αποσύρθηκαν·
2. νομίσματα τα οποία κόβονται σε μια χώρα, αλλά προορίζονται να τεθούν σε κυκλοφορία από τις αρμόδιες αρχές σε μια άλλη χώρα. Όταν περνούν από τα σύνορα, τα νομίσματα αυτά δεν βρίσκονται ακόμη σε νόμιμη κυκλοφορία.

*ΤΜΗΜΑ XV***ΜΕΤΑΛΛΑ ΚΟΙΝΑ ΚΑΙ ΤΕΧΝΟΥΡΓΗΜΑΤΑ ΑΠΟ ΤΑ ΜΕΤΑΛΛΑ ΑΥΤΑ****Γενικές παρατηρήσεις**

Τα παλιοσίδερα, απορρίμματα και θραύσματα ειδών από μη σιδηρούχα μέταλλα τα οποία αφού υποστούν επανάτηξη ξαναχύνονται σε ράβδους, πλινθώματα, χελώνες ή παρόμοιες μορφές κατατάσσονται ως ακατέργαστα μέταλλα και όχι ως απορρίμματα ή θραύσματα. Κατά συνέπεια, πρέπει να κατατάσσονται π.χ. στις κλάσεις 7601 (αργίλιο), 7801 (μόλυβδος), 7901 (ψευδάργυρος) ή στις διακρίσεις 8104 11 00 ή 8104 19 00 (μαγνήσιο).

Ως «μέταλλα» θεωρούνται επίσης τα μέταλλα τα οποία έχουν άμορφη (μη κρυστάλλινη) δομή, όπως τα μείγματα γυαλιών-μετάλλων και τα προϊόντα της μεταλλουργίας σκόνης.

ΚΕΦΑΛΑΙΟ 72

ΧΥΤΟΣΙΔΗΡΟΣ, ΣΙΔΗΡΟΣ ΚΑΙ ΧΑΛΥΒΑΣ

Γενικές παρατηρήσεις

- A. Υπάρχουν ορισμένα κριτήρια τα οποία καθιστούν δυνατή τη διάκριση μεταξύ σφυρηλατημένων και ελασματοποιημένων προϊόντων, όταν πρέπει να γίνει η εν λόγω διάκριση (κλάσεις 7207, 7214, 7216, 7218, 7224 και 7228).

Αν διατίθεται ολόκληρο το κομμάτι, πρέπει κατ' αρχάς να εξετάζεται ο τρόπος κατά τον οποίο μεταβάλλεται η εγκάρσια τομή:

- αν η εγκάρσια τομή παρουσιάζει διακυμάνσεις που δεν επαναλαμβάνονται περιοδικά, πρόκειται για σφυρηλατημένο προϊόν,
- αν, αντίθετα, παρουσιάζει διακυμάνσεις που επαναλαμβάνονται περιοδικά ή αν είναι σταθερή, μπορεί να πρόκειται είτε για σφυρηλατημένο είτε για ελασματοποιημένο προϊόν. Στην περίπτωση αυτή, πρέπει να εξετάζεται το σύνολο των παρακάτω κριτηρίων:

1. διαστάσεις της εγκάρσιας τομής

Αν οι διαστάσεις είναι μεγάλες (εμβαδόν εγκάρσιας τομής ανώτερο των 150 000 mm²), πρόκειται πιθανότατα για σφυρηλατημένα προϊόντα. Αν, αντίθετα, οι διαστάσεις είναι μικρές (ελάχιστη διάσταση μικρότερη των 15 mm), πρόκειται μάλλον για ελασματοποιημένα προϊόντα.

2. σχήμα της εγκάρσιας τομής

Αν το εν λόγω σχήμα είναι απλό (τετράγωνο, στρογγυλό, ορθογώνιο, εξαγωνικό κ.λπ.) μπορεί να πρόκειται είτε για ελασματοποιημένα, είτε για σφυρηλατημένα προϊόντα, ενώ τα προϊόντα με περισσότερο περίπλοκο σχήμα λαμβάνονται σχεδόν πάντοτε με έλαση.

3. μήκος

Αν το μήκος υπερβαίνει τα 5 m πρόκειται σχεδόν σίγουρα για ελασματοποιημένα προϊόντα· αν είναι μικρότερο, μπορεί να πρόκειται είτε για σφυρηλατημένα είτε για ελασματοποιημένα προϊόντα.

4. ανοχές επί των διαστάσεων

Οι ανοχές επί των διαστάσεων της εγκάρσιας τομής είναι μικρότερες στα ελασματοποιημένα από ό,τι στα σφυρηλατημένα προϊόντα.

5. μεταλλογραφική μορφή

Δεδομένου ότι, κανονικά, στα ελασματοποιημένα προϊόντα ο λόγος μείωσης της διατομής είναι σαφώς μεγαλύτερος από εκείνον που ισχύει για τα σφυρηλατημένα προϊόντα, η εξέταση με μικροσκόπιο επιτρέπει σχεδόν πάντα τη διάκριση των δύο ειδών προϊόντων.

Τα κύρια προς εξέταση στοιχεία είναι τα εγκλείσματα και η δομή.

- α) Τα εγκλείσματα στα ελασματοποιημένα προϊόντα είναι λεπτά, εξαιρετικά επιμήκη και διατεταγμένα σχεδόν τελείως παράλληλα, κατά τη φορά της έλασης· αντίθετα, στα σφυρηλατημένα προϊόντα είναι λιγότερο επιμήκη (έχουν σχεδόν ελλειπτική μορφή) και δεν είναι τελείως παράλληλα.
- β) Η δομή, που εξετάζεται μετά την ανόπτηση (αν το προϊόν έχει βαφτεί και επανεφερθεί) παρουσιάζει στα ελασματοποιημένα προϊόντα διαχωριστικές ταινίες, οι οποίες είναι σχεδόν τελείως ευθύγραμμες και παράλληλες κατά τη φορά της έλασης. Αντίθετα, στα σφυρηλατημένα προϊόντα το φαινόμενο αυτό παρουσιάζεται σε πολύ μικρότερο βαθμό, ενώ μερικές φορές είναι σχεδόν ανύπαρκτο.

6. ποσότητα

Τα σφυρηλατημένα προϊόντα διατίθενται γενικά σε μικρές ποσότητες.

Η έλαση μπορεί να γίνει εν θερμώ ή εν ψυχρώ. Επιτρέπει, ανάλογα με το σχήμα του προς έλαση τεμαχίου και το σχήμα και τη διάταξη των κυλίνδρων, τη λήψη πεπλατυσμένων προϊόντων, όπως λαμαρινών ή φύλλων, ράβδων κυκλικής ή πολυγωνικής διατομής, ειδών καθορισμένης μορφής (μορφοράβδων και μορφοελασμάτων) ποικίλων διατομών, σωλήνων κάθε είδους κ.λπ.

B. Πρέπει να θεωρούνται ως πλατέα προϊόντα έλασης και όχι ως ημιτελή προϊόντα τα προϊόντα που πληρούν μία από τις ακόλουθες προϋποθέσεις:

- πάχος κατώτερο από 100 mm,
- παρουσία αναδιπλώσεων στις άκρες:



- ποσοστό σφυρηλάτησης ανώτερο από 1,5,
- πλάτος που υπερβαίνει κατά περισσότερο από 50 mm εκείνο του αρχικού.

Γ. Όσον αφορά τους ορισμούς ορισμένων πλαστικών παραμορφώσεων (όπως είναι η έλαση, η σφυρηλασία, η ανισόπαχη τύπωση), βλέπε τις επεξηγηματικές σημειώσεις του ΕΣ, γενικές παρατηρήσεις του κεφαλαίου 72, μέρος ΙΩ, στοιχεία Α και Β.

Δ. Όσον αφορά τη διάκριση μεταξύ προϊόντων που ελασματοποιούνται ή υποβάλλονται σε διέλαση εν θερμώ και τα προϊόντα που λαμβάνονται ή αποκτούν την τελική τους μορφή εν ψυχρώ, βλέπε τις επεξηγηματικές σημειώσεις του ΕΣ, γενικές παρατηρήσεις του κεφαλαίου 72, μέρος ΙV, στοιχείο Β, τελευταίες παράγραφοι.

Όσο το πλάνισμα εν ψυχρώ και η χονδροειδής απόξεση δεν θεωρούνται ως διαδικασίες εκτριβής ή διαμέτρησης και κατά συνέπεια δεν επηρεάζουν την κατάταξη των ράβδων και των μορφοελασμάτων και μορφοράβδων απλής, θερμής έλασης ή διέλασης. Ομοίως, το στρίψιμο των παραπάνω ράβδων δεν τις κάνει να θεωρούνται ως ράβδοι που υφίστανται τελική κατεργασία εν ψυχρώ.

Ορισμένες από τις διαφορές που αναφέρθηκαν παραπάνω μεταξύ των προϊόντων που ελασματοποιούνται εν ψυχρώ και εκείνων που ελασματοποιούνται εν θερμώ μπορούν να μειωθούν ή ακόμη και να εξαφανιστούν, αν τα προϊόντα που ελασματοποιούνται εν ψυχρώ υποβληθούν σε ανόπτηση· ομοίως, οι διαφορές περιορίζονται στην επιφανειακή μορφή και στην επιφανειακή σκληρότητα, στην περίπτωση των προϊόντων θερμής έλασης που υποβάλλονται σε ελαφρά τελική κατεργασία εν ψυχρώ.

Οι ράβδοι και τα μορφοελάσματα ή μορφοράβδοι θερμής έλασης ή διέλασης μπορούν να υποστούν τελική κατεργασία εν ψυχρώ με επεκτατική ολκή ή άλλες μεθόδους — κυρίως με εκτριβή ή διαμέτρηση — πράγμα που βελτιώνει την τελική μορφή του προϊόντος. Λόγω της κατεργασίας αυτής τα εν λόγω προϊόντα θεωρούνται ως «λαμβανόμενα ή υφιστάμενα την τελική κατεργασία εν ψυχρώ».

Ε. Σχετικά με τον ορισμό της επιμετάλλωσης, βλέπε τις επεξηγηματικές σημειώσεις του ΕΣ, γενικές παρατηρήσεις του κεφαλαίου 72, μέρος ΙV, στοιχείο Γ, παράγραφος 2, υποπαράγραφος ε).

Τα κοινά μέταλλα που επιμεταλλώνονται με πολύτιμα, όποιο και αν είναι το πάχος της επιμετάλλωσης, υπάγονται στο κεφάλαιο 71 (βλέπε τις επεξηγηματικές σημειώσεις του ΕΣ, κεφάλαιο 71).

ΣΤ. Όσον αφορά τις εργασίες επιφανειακής αποπεράτωσης, βλέπε τις επεξηγηματικές σημειώσεις του ΕΣ, κεφάλαιο 72, γενικές παρατηρήσεις, μέρος ΙV, στοιχείο Γ, παράγραφος 2, υποπαράγραφος δ).

Ζ. Τα ημιτελή προϊόντα σφυρηλασίας που δεν παρουσιάζουν πλέον τη χονδροειδή εμφάνιση των πρωτογενών τεμαχίων σφυρηλασίας των κλάσεων 7207, 7218 ή 7224 κατατάσσονται στις κλάσεις που αφορούν τα τελικά προϊόντα, γενικά δεν υπάγονται στα κεφάλαια 82, 84, 85 ή 87. Συνέπεια του γεγονότος αυτού είναι π.χ. ότι τέτοια σφυρηλατημένα προϊόντα από σίδηρο ή από χάλυβα, προοριζόμενα για την κατασκευή στροφαλοφόρων αξόνων, υπάγονται στην κλάση 8483.

**I. ΒΑΣΙΚΑ ΠΡΟΪΟΝΤΑ· ΠΡΟΪΟΝΤΑ ΠΟΥ ΠΑΡΟΥΣΙΑΖΟΝΤΑΙ ΣΕ ΜΟΡΦΗ
ΚΟΚΚΩΝ Ή ΣΚΟΝΗΣ**

7201

Χυτοσίδηροι ακατέργαστοι και χυτοσίδηροι κατοπτρικοί, σε χελώνες ή άλλες πρωτογενείς μορφές

Οι ορισμοί των ακατέργαστων χυτοσιδήρων και των σιδηρομαγγανίων (spiegel) δίνονται αντίστοιχα στις σημειώσεις 1 α και 1 β του παρόντος κεφαλαίου.

Ο ακατέργαστος, κατά την έννοια της σημείωσης 1 α του κεφαλαίου 72, χυτοσίδηρος η κατά βάρος περιεκτικότητα του οποίου σε μαγγάνιο υπερβαίνει το 6% αλλά όχι και το 30%, πρέπει να καταταγεί ως σιδηρομαγγάνιο (spiegel) (διάκριση 7201 50 90). Στην περίπτωση κατά την οποία ένα κράμα που έχει την παραπάνω περιεκτικότητα σε μαγγάνιο, περιέχει επιπλέον και άλλο στοιχείο σε αναλογία μεγαλύτερη από τις περιεκτικότητες που απαριθμούνται στη σημείωση 1 α, π.χ. περιεκτικότητα σε πυρίτιο μεγαλύτερη του 8%, το προϊόν αυτό πρέπει να καταταγεί στα σιδηροκράματα, στο συγκεκριμένο δε παράδειγμα στις διακρίσεις 7202 21 10 έως 7202 29 90 που αφορούν το σιδηροπυρίτιο. (Αν η περιεκτικότητα του εν λόγω κράματος σε μαγγάνιο υπερέβανε το 30% και σε πυρίτιο το 8%, το προϊόν αυτό θα έπρεπε να θεωρηθεί ως σιδηροπυρίτιο — μαγγάνιο της διάκρισης 7202 30 00· εξάλλου, αν περιείχε επιπλέον και άλλο στοιχείο, στις αναλογίες που καθορίζονται στη σημείωση 1 γ, θα κατατασσόταν στη διάκριση 7202 99 80).

Οι ακατέργαστοι, κατά την έννοια της σημείωσης 1 α του παρόντος κεφαλαίου, χυτοσίδηροι που δεν είναι σιδηρομαγγάνια (spiegel) και οι οποίοι, κατά συνέπεια, πρέπει να κατατάσσονται στις διακρίσεις 7201 10 11 έως 7201 50 90, είναι εκείνοι που περιέχουν μόνο 6% ή λιγότερο μαγγάνιο. Μεταξύ των χυτοσιδήρων αυτών διακρίνουμε τους μη κραματοποιημένους ακατέργαστους χυτοσίδηρους (διακρίσεις 7201 10 11 έως 7201 20 00) και τους κραματοποιημένους χυτοσίδηρους (διακρίσεις 7201 50 10 έως 7201 50 90)· η διάκριση αυτή γίνεται με βάση την περιεκτικότητα των εν λόγω προϊόντων σε στοιχεία προσθήκης.

Ενώ ο ορισμός των κραματοποιημένων ακατέργαστων χυτοσιδήρων δίνεται στη σημείωση διακρίσεων 1 α του παρόντος κεφαλαίου, οι μη κραματοποιημένοι ακατέργαστοι χυτοσίδηροι δεν μπορούν να περιέχουν μεμονωμένα ή συνολικά, κατά βάρος, περισσότερα από:

- 0,2% χρώμιο,
- 0,3% χαλκό,
- 0,3% νικέλιο,
- 0,1% από τα παρακάτω στοιχεία: αργίλιο, μολυβδαίνιο, τιτάνιο, βολφράμιο, βανάδιο.

7201 50 10

Που περιέχουν κατά βάρος από 0,3% μέχρι και 1% τιτάνιο και από 0,5% μέχρι και 1% βανάδιο (EKAX)

Τα προϊόντα της παρούσας διάκρισης χρησιμοποιούνται κυρίως για την κατασκευή τεμαχίων τα οποία πρέπει να είναι ιδιαίτερα ανθεκτικά στη χρήση, όπως είναι π.χ. οι στροφαλοφόροι άξονες, τα τύμπανα πέδησης, τα έμβολα αντλιών, οι κύλινδροι ελάστρων, οι μήτρες για ανισόπαχη τύπωση εν θερμώ, οι γωνίες σωλήνων, τα καλούπια για χύτευση χελωνών.

7201 50 90

Άλλοι (EKAX)

Από τους χυτοσίδηρους που υπάγονται στην παρούσα διάκριση μπορούν να αναφερθούν:

1. οι χυτοσίδηροι που περιέχουν νικέλιο (από 0,5 έως 3,5%) και που προορίζονται για την κατασκευή τεμαχίων με υψηλή μηχανική αντοχή·
2. οι χυτοσίδηροι «Ni-Hard» (που περιέχουν από 3,3 έως 5% νικέλιο και από 1,4 έως 2,6% χρώμιο) οι οποίοι προορίζονται για την κατασκευή τεμαχίων με υψηλή αντίσταση στη φθορά από τριβή·
3. οι χυτοσίδηροι (με υψηλή περιεκτικότητα σε νικέλιο, χρώμιο, πυρίτιο ή χαλκό) που προορίζονται για την παρασκευή τεμαχίων ανθεκτικών στη διάβρωση·

4. οι χυτοσίδηροι (που περιέχουν επίσης νικέλιο ή χρώμιο) οι οποίοι προορίζονται για την κατασκευή τεμαχίων ανθεκτικών στη θερμότητα:
5. οι χυτοσίδηροι που περιέχουν χαλκό.

7202**Σιδηροκράματα**

Η σημείωση 1 γ του κεφαλαίου δίνει τον ορισμό των «σιδηροκραμάτων» διευκρινίζοντας κυρίως τις οριακές τιμές περιεκτικότητας που πρέπει να έχουν σε μη σιδηρούχα στοιχεία προσθήκης και σε σίδηρο.

Όσον αφορά την κατάταξη των σιδηροκραμάτων στις διακρίσεις της κλάσης 7202, βλέπε τη σημείωση διακρίσεων 2 του παρόντος κεφαλαίου.

Έτσι, π.χ. ένα σιδηρόκρμα που περιέχει περισσότερο από 30 % μαγγάνιο και 8 % ή λιγότερο πυρίτιο κατατάσσεται στις διακρίσεις 7202 11 20 έως 7202 19 00. Αντίθετα, αν περιέχει περισσότερο από 30 % μαγγάνιο και περισσότερο από 8 % πυρίτιο, κατατάσσεται στη διάκριση 7202 30 00. Ομοίως, ένα κράμα σιδήρου, πυριτίου, μαγγανίου και αργιλίου, για να καταταγεί στη διάκριση 7202 99 80, πρέπει να περιέχει περισσότερο από 8 % πυρίτιο, περισσότερο από 30 % μαγγάνιο και περισσότερο από 10 % αργίλιο.

Αν το διμερές, τριμερές ή τετραμερές σιδηρόκρμα δεν κατονομάζεται ρητά, κατατάσσεται στη διάκριση 7202 99 80.

Τα απορρίμματα της βιομηχανίας σιδήρου και χάλυβα τα οποία μετά από ανάτηξη χύνονται χονδροειδώς σε πλινθώματα (πλινθωματοποιημένα απορρίμματα), έχουν τη σύσταση σιδηροκραματος και χρησιμοποιούνται ως προϊόντα προσθήκης για την κατασκευή των ειδικών χαλύβων, κατατάσσονται στις διακρίσεις της κλάσης 7202, ανάλογα με το είδος.

Δεν υπάγονται στην παρούσα κλάση τα υπολείμματα της τήξης μη σιδηρούχων μετάλλων τα οποία, λόγω της περιεκτικότητάς τους σε θείο ή σε φωσφόρο ή εξαιτίας άλλων ακαθαρσιών, δεν μπορούν να θεωρηθούν ως σιδηροκράματα (κλάση 2620).

7202 11 20
έως
7202 19 00

Σιδηρομαγγάνιο

Το σιδηρομαγγάνιο παρουσιάζεται με μορφή ρικνών τεμαχίων με άσπρη και στιλπνή επιφάνεια θραύσης. Είναι εύθραυστο και πολύ σκληρό. Χρησιμοποιείται για την αποξείδωση, την αποθείωση ή την επανανθράκωση των χαλύβων και, με προσθήκη μαγγανίου, ως στοιχείο προσθήκης.

7202 11 20
και
7202 11 80

Που περιέχει κατά βάρος περισσότερο από 2 % άνθρακα

Στις διακρίσεις αυτές υπάγονται τα είδη σιδηρομαγγανίου τα ονομαζόμενα «με υψηλή περιεκτικότητα σε άνθρακα» (ανθρακούχο σιδηρομαγγάνιο). Η ποιότητα που χρησιμοποιείται συχνότερα περιέχει κατά βάρος από 6 έως 7 % άνθρακα· η περιεκτικότητα σε μαγγάνιο πρέπει να υπερβαίνει το 30 % κατά βάρος, συνήθως όμως κυμαίνεται μεταξύ 70 και 80 %.

7202 19 00

Άλλο

Στη διάκριση αυτή υπάγονται τα σιδηρομαγγάνια με μέτρια (από 1,25 έως 1,5 %) ή χαμηλή περιεκτικότητα σε άνθρακα (λιγότερο από 0,75 %)· το ποσοστό μαγγανίου μπορεί να ποικίλλει από 80 έως 90 %.

Χρησιμοποιούνται για την κατασκευή κραμάτων χάλυβα και μαγγανίου τα οποία πρέπει να έχουν χαμηλή περιεκτικότητα σε άνθρακα.

7202 21 10
έως
7202 29 90

Σιδηροπυρίτιο

Το σιδηροπυρίτιο έχει φαιά και στιλπνή επιφάνεια θραύσης, είναι δε εύθραυστο. Στο εμπόριο κυκλοφορούν είδη που περιέχουν πυρίτιο σε αναλογία 10 έως περίπου 96 %, με μικρή περιεκτικότητα σε άνθρακα (από 0,1 έως 0,2 %).

Χρησιμοποιείται είτε για το ραφινάρισμα του χάλυβα και την κατασκευή πυριτιούχων χαλύβων (κυρίως για τις λεγόμενες «μαγνητικές» λαμαρίνες) είτε (στη θέση του πυριτίου, που είναι πιο ακριβό) ως αναγωγικό μέσο (πυριτιθερμία) σε άλλες μεταλλουργικές μεθόδους, όπως π.χ. στη μεταλλουργία του μαγνησίου.

7202 30 00**Σιδηροπυριτιο-μαγγάνιο**

Το σιδηροπυριτιο-μαγγάνιο, που ονομάζεται επίσης απλούστερα και πυριτιομαγγάνιο, χρησιμοποιείται υπό διάφορες μορφές που περιέχουν περισσότερο από 8 και έως 35 % πυρίτιο, περισσότερο από 30 και έως 75 % μαγγάνιο και έως 3 % άνθρακα.

Οι χρήσεις του είναι παρόμοιες με εκείνες του σιδηροπυριτίου, αλλά ο συνδυασμός πυριτίου και μαγγανίου περιορίζει στο ελάχιστο τα μη μεταλλικά εγκλείσματα και μειώνει εν συνεχεία την περιεκτικότητα σε οξυγόνο.

7202 41 10**Σιδηροχρώμιο**

έως

7202 49 90

Το σιδηροχρώμιο παρουσιάζεται σε πολύ σκληρές κρυστάλλινες μάζες· μερικές φορές οι κρύσταλλοι είναι εξαιρετικά ανεπτυγμένοι.

Περιέχει συνήθως από 60 έως 75 % χρώμιο· στο κοινό σιδηροχρώμιο η περιεκτικότητα σε άνθρακα κυμαίνεται από 4 έως 10 %, μπορεί όμως να κατέβει έως το 0,01 %, ενώ ταυτόχρονα μειώνεται η ευθραυστότητά του. Χρησιμοποιείται για τη λήψη χρωμούχων χαλύβων.

7202 50 00**Σιδηροπυριτιο-χρώμιο**

Το σιδηροπυριτιο-χρώμιο περιέχει γενικά 30 % πυρίτιο και 50 % χρώμιο, ενώ η περιεκτικότητά του σε άνθρακα μπορεί να είναι πολύ υψηλή ή πολύ χαμηλή, όπως στο σιδηροχρώμιο.

Χρησιμοποιείται όπως το σιδηροχρώμιο· η παρουσία πυριτίου διευκολύνει την αποξείδωση του χάλυβα.

7202 60 00**Σιδηρονικέλιο**

Το σιδηρονικέλιο της παρούσας διάκρισης περιέχει λιγότερο από 0,5 % θείο και χρησιμοποιείται γενικά ως στοιχείο προσθήκης στην κατασκευή νικελιούχων χαλύβων.

Το σιδηρονικέλιο με περιεκτικότητα σε θείο 0,5 % ή μεγαλύτερη δεν μπορεί να χρησιμοποιηθεί όπως έχει για την κατασκευή νικελιούχων χαλύβων· θεωρείται ως ενδιάμεσο προϊόν της μεταλλουργίας του νικελίου και κατά συνέπεια κατατάσσεται στην κλάση 7501.

Αντίθετα, ορισμένα κράματα που είναι γνωστά στην τεχνική ορολογία ως «νικελιούχοι χυτοσίδηροι» και χρησιμοποιούνται για τη χύτευση συγκεκριμένων τεμαχίων ανθεκτικών στη διάβρωση και στις υψηλές θερμοκρασίες, κατατάσσονται στην παρούσα διάκριση. Αυτό συμβαίνει π.χ. με ορισμένους ωστενιτικούς χυτοσίδηρους που είναι γνωστοί στο εμπόριο με διάφορες ονομασίες και οι οποίοι περιέχουν μέχρι 36 % νικέλιο, 6 % χρώμιο, 6 % πυρίτιο, περισσότερο από 2 % άνθρακα και ενδεχομένως μικρές ποσότητες άλλων στοιχείων (αργιλίου, μαγγανίου, χαλκού κ.λπ.). Από δασμολογική άποψη, τα προϊόντα αυτά δεν μπορούν να θεωρηθούν ως χυτοσίδηροι, λόγω του ότι η περιεκτικότητά τους σε νικέλιο υπερβαίνει το 10 %, ούτε ως χάλυβες, λόγω του ότι η περιεκτικότητά τους σε άνθρακα υπερβαίνει το 2 %.

7202 99 80**Άλλα**

Στην παρούσα διάκριση υπάγονται το σίδηρο-πυριτιο-ασβέστιο, το σίδηρο-μαγγάνιο-τιτάνιο, το σίδηρο-πυριτιο-νικέλιο, το σίδηρο-πυριτιο-αργιλιο-ασβέστιο, το σίδηρο-αργίλιο, το σίδηρο-πυριτιο-αργίλιο και το σίδηρο-πυριτιο-μαγγάνιο-αργίλιο.

Το σίδηρο-αργίλιο περιέχει γενικά αργίλιο σε αναλογία από 12 έως 30 %.

Ορισμένοι τύποι σίδηρο-αργιλίου χρησιμοποιούνται μερικές φορές απευθείας για τη χύτευση ειδικών τεμαχίων, λόγω της υψηλής τους αντοχής στη διάβρωση, έστω και σε υψηλή θερμοκρασία, καθώς και λόγω των μαγνητικών και θερμικών τους ιδιοτήτων.

Το σιδηρο-πυρίτιο-αργίλιο χρησιμοποιείται σε διάφορους τύπους κραμάτων που περιέχουν π.χ.:

- 45 % πυρίτιο και 20 έως 25 % αργίλιο,
- 65 έως 75 % πυρίτιο, περισσότερο από 10 και έως 15 % αργίλιο και 3 έως 4 % τιτάνιο,
- 20 έως 25 % πυρίτιο, 20 έως 25 % μαγγάνιο, περισσότερο από 10 και έως 12 % αργίλιο.

Το σιδηρο-πυρίτιο-αργίλιο περιέχει γενικά 20 % πυρίτιο, 35 % μαγγάνιο, περισσότερο από 10 και έως 12 % αργίλιο.

7203 Σιδηρούχα προϊόντα που λαμβάνονται με απευθείας αναγωγή των σιδηρομεταλλευμάτων και άλλα σιδηρούχα σπογγώδη προϊόντα, σε τεμάχια, σφαιρίδια ή παρόμοιες μορφές. Σίδηρος με ελάχιστη καθαρότητα κατά βάρος 99,94 %, σε τεμάχια, σφαιρίδια ή παρόμοιες μορφές

7203 90 00 Άλλα (EKAX)

Πέρα από τα προϊόντα που αναφέρονται στο δεύτερο μέρος του κειμένου της κλάσης 7203 και τα οποία αποτελούν αντικείμενο της προτελευταίας παραγράφου των επεξηγηματικών σημειώσεων του ΕΣ των σχετικών με την κλάση αυτή, η παρούσα διάκριση περιλαμβάνει τα σπογγώδη σιδηρούχα προϊόντα που λαμβάνονται με τρόπο διαφορετικό από την απευθείας αναγωγή των σιδηρομεταλλευμάτων, δηλαδή τα προϊόντα που προκύπτουν από τον ακατέργαστο χυτοσίδηρο με την τεχνική της κοκκοποίησης.

7204 Απορρίμματα και θραύσματα χυτοσιδήρου, σιδήρου ή χάλυβα (παλιοσίδερα). Απορρίμματα πλινθωμένα (σε τύπους) από σίδηρο ή χάλυβα

Πέρα από τα απορρίμματα και θραύσματα που περιγράφονται στις επεξηγηματικές σημειώσεις του ΕΣ, κλάση 7204, μέρος Α, η παρούσα κλάση περιλαμβάνει επίσης τις χρησιμοποιημένες και κομμένες σιδηροτροχιές το μήκος των οποίων είναι μικρότερο από 1,5 μέτρα (βλέπε επεξηγηματική σημείωση της διάκρισης 7302 10 90).

7204 41 10 Αποτορνεύματα, βοστρυχωτά αποκόμματα (ροκανίδια), αποκόμματα υπολείμματα αλέσματος, πριονίσματα και ρινίσματα (EKAX)

Δεν περιλαμβάνονται στην παρούσα διάκριση τα υπολείμματα αλέσματος (φρεζαρίσματος) και τα ρινίσματα που έχουν απαλλαγεί από ξένα σώματα (π.χ. με μαγνητικές μεθόδους) και τα οποία έχουν ομογενοποιηθεί από ογκομετρική άποψη (π.χ. με κοσκίνισμα). Τα προϊόντα αυτά, ανάλογα με την ογκομετρική τους τάξη (βλέπε σχετικά τις σημειώσεις 8 β) του τμήματος XV και 1 η) του παρόντος κεφαλαίου), υπάγονται στις διακρίσεις 7205 10 00, 7205 21 00 ή 7205 29 00.

7204 49 10 Κομματιασμένα (EKAX)

Ως κομματιασμένα (λεπτοτομημένα) απορρίμματα και θραύσματα νοούνται τα προϊόντα στα οποία το 95 % κατά βάρος δεν έχει καμία διάσταση μεγαλύτερη από 200 mm.

7204 49 91 Που δεν έχουν υποβληθεί σε διαλογή ή κατάταξη (EKAX)

Η διάκριση αυτή περιλαμβάνει θραύσματα και απορρίμματα (χύμα) τα οποία αποτελούνται π.χ. από μείγμα χυτοσιδήρου, επικασσιτερωμένου σιδήρου και διάφορα είδη χάλυβα, σε διάφορες μορφές.

7204 49 99 Άλλα (EKAX)

Η διάκριση αυτή περιλαμβάνει απορρίμματα και θραύσματα που δεν έχουν υποβληθεί σε διαλογή ή κατάταξη.

7204 50 10 Απορρίμματα πλινθωμένα (σε τύπους)

και

7204 50 90

Τα πλινθωμένα απορρίμματα (πλινθώματα από ανάτηξη απορριμμάτων) που έχουν χημική σύσταση σιδηροκράματος και χρησιμοποιούνται ως προϊόντα προσθήκης για την κατασκευή των ειδικών χαλύβων, κατατάσσονται στις διακρίσεις της κλάσης 7202, ανάλογα με το είδος.

7205 Κόκκοι και σκόνες ακατέργαστου χυτοσιδήρου, κατοπτρικού χυτοσιδήρου, σιδήρου ή χάλυβα

7205 21 00 Σκόνες

και

7205 29 00

Οι σκόνες μπορούν να περιέχουν είτε προϊόντα προσθήκης, για ορισμένες από τις χρήσεις που αναφέρονται στις επεξηγηματικές σημειώσεις του ΕΣ, κλάση 7205, (B), είτε προστατευτικά στοιχεία (π.χ. ψευδάργυρο) για την αποφυγή του κινδύνου αυτόματης καύσης του σιδήρου.

II. ΣΙΔΗΡΟΣ ΚΑΙ ΟΧΙ ΣΕ ΚΡΑΜΑ ΧΑΛΥΒΕΣ

7207 Ημιτελή προϊόντα από σίδηρο ή από όχι σε κράμα χάλυβες

7207 19 14 Που έχουν παρθεί με συνεχή χύτευση (EKAX)

Τα ημικατεργασμένα προϊόντα συνεχούς χύτευσης χαρακτηρίζονται γενικά τόσο από εγκάρσιους δακτύλιους διαφόρων χρωμάτων σε περισσότερο ή λιγότερο τακτικά διαστήματα που παρουσιάζονται στην εξωτερική επιφάνειά τους, όσο και από ακτινωτά διατεταγμένους χρυστάλλους που εμφανίζονται στην εγκάρσια τομή τους και οι οποίοι οφείλονται στην ταχεία ψύξη των ημικατεργασμένων προϊόντων. Τα εν λόγω προϊόντα χρησιμοποιούνται κυρίως ως ενδιάμεσο προϊόν για την κατασκευή σωλήνων χωρίς ραφές.

7208 Πλατέα προϊόντα έλασης, από σίδηρο ή από όχι σε κράμα χάλυβες, με πλάτος 600 mm ή περισσότερο, που έχουν ελαθεί σε θερμή κατάσταση, μη επιστρωμένα με άλλο μέταλλο ούτε επενδυμένα

Ο όρος «επανάεση» κατά την έννοια των διακρίσεων της παρούσας κλάσης καλύπτει μόνο τη διαδικασία κατά την οποία το μέταλλο περνάει ανάμεσα από κυλίνδρους που γυρίζουν αντίθετα ο ένας από τον άλλο, με στόχο τη μείωση του πάχους του. Η διαδικασία αυτή μπορεί επίσης να βελτιώσει την επιφάνεια του μετάλλου ή τις μηχανικές ιδιότητές του. Ο όρος «επανάεση» δεν καλύπτει ούτε το τελικό πέρασμα εν ψυχρώ (skin-pass), το οποίο μειώνει ελάχιστα μόνο το πάχος, ούτε άλλες διαδικασίες απλής μορφοποίησης που δεν συνεπάγονται μείωση του πάχους.

7208 90 10 Που έχουν απλώς υποστεί επεξεργασία στην επιφάνεια ή που έχουν απλώς κοπεί σε σχήμα άλλο από το τετράγωνο ή το ορθογώνιο (EKAX)

Η παρούσα διάκριση περιλαμβάνει τα πλατέα προϊόντα έλασης που έχουν υποστεί μία ή περισσότερες από τις επιφανειακές κατεργασίες που αναφέρονται στις επεξηγηματικές σημειώσεις του ΕΣ, κλάση 7208, παράγραφος 2, αριθμοί 3 έως 5 ή/και κοπή σε σχήματα διαφορετικά από το τετράγωνο ή το ορθογώνιο, χωρίς όμως να έχουν υποβληθεί σε καμία άλλη κατεργασία.

7208 90 90 Άλλα

Στην παρούσα διάκριση υπάγονται τα πλατέα προϊόντα έλασης τα οποία έχουν υποβληθεί, μετά την έλαση, σε κατεργασίες όπως διάτρηση, κύμανση, μπιζοτάρισμα ή στρογγύλεμα των άκρων.

Ωστόσο, τα προϊόντα τα οποία παρουσιάζουν ανάγλυφα σχέδια που προέρχονται απευθείας από την έλαση δεν θεωρούνται ως προϊόντα που έχουν υποστεί κατεργασία περιλαμβανόμενη στην έννοια της παρούσας διάκρισης.

7209 Πλατέα προϊόντα έλασης, από σίδηρο ή από όχι σε κράμα χάλυβες, με πλάτος 600 mm ή περισσότερο, που έχουν ελαθεί σε ψυχρή κατάσταση, μη επιστρωμένα με άλλο μέταλλο ούτε επενδυμένα

7209 90 10 Που έχουν απλώς υποστεί επεξεργασία στην επιφάνεια ή που έχουν απλώς κοπεί σε σχήμα άλλο από το τετράγωνο ή το ορθογώνιο (EKAX)

Η επεξηγηματική σημείωση της διάκρισης 7208 90 10 εφαρμόζεται αναλογικά.

7209 90 90 Άλλα

Η επεξηγηματική σημείωση της διάκρισης 7208 90 90 εφαρμόζεται αναλογικά.

- 7210 Πλατέα προϊόντα έλασης, από σίδηρο ή από όχι σε χρώμα χάλυβες, με πλάτος 600 mm ή περισσότερο, επιστρωμένα με άλλο μέταλλο ή επενδυμένα**
- Θεωρούνται ως επιστρωμένα με άλλο μέταλλο (επιμεταλλωμένα) τα προϊόντα που έχουν υποστεί τη διαδικασία επιμετάλλωσης, όπως αυτή καθορίζεται στο μέρος IV, Γ 2, σημείο ε των γενικών παρατηρήσεων του ΕΣ των σχετικών με το παρόν κεφάλαιο και ως επενδυμένα τα προϊόντα που έχουν υποστεί μια από τις κατεργασίες που αναφέρονται στο ίδιο μέρος των γενικών παρατηρήσεων, σημεία δ 4 και δ 5.
- 7210 12 11 Λευκοσίδηρος (EKAX)**
- Δεν περιλαμβάνεται στην παρούσα διάκριση ο βερνικωμένος λευκοσίδηρος (διάκριση 7210 70 31).
- 7210 20 10 και 7210 20 90 Επιμολυβδωμένα, στα οποία περιλαμβάνεται και ο μαυρισμένος σίδηρος**
- Κατά την έννοια των παρουσών διακρίσεων, ως «μαυρισμένος σίδηρος» (επιμολυβδωμένα και επικασσιτερωμένα ελάσματα (terne-plate) νοούνται τα πλατέα προϊόντα έλασης, πάχους μικρότερου από 0,5 mm, τα οποία επενδύονται, με ηλεκτρόλυση ή με εμβάπτιση σε λουτρό λωμένου μετάλλου, με στρώση που αποτελείται από χρώμα σιδήρου και κασιτέρου. Το βάρος του μολύβδου στις δύο όψεις δεν μπορεί να υπερβαίνει τα 120 g/m² προϊόντος.
- 7210 30 10 και 7210 30 90 Επιψευδαργυρωμένα ηλεκτρολυτικά**
- Βλέπε τις επεξηγηματικές σημειώσεις των διακρίσεων 7210 30, 7210 41 και 7210 49 του ΕΣ.
- 7210 41 10 και 7210 41 90 Κυματοειδή**
- Βλέπε τις επεξηγηματικές σημειώσεις του ΕΣ, κλάση 7208, έκτη παράγραφος.
- 7210 61 10 και 7210 61 90 Επενδυμένα με χρώματα αργιλίου και ψευδαργύρου**
- Οι διακρίσεις αυτές περιλαμβάνουν πλατέα προϊόντα έλασης επενδυμένα με στρώση χρώματος στο οποίο το αλουμίνιο υπερέχει κατά βάρος του ψευδαργύρου. Τα χρώματα αυτά μπορούν επίσης να περιέχουν και άλλα στοιχεία.
- 7210 90 10 Επαργυρωμένα, επιχρυσωμένα, επιπλατινωμένα ή σμαλτωμένα**
- Εκτός από τα σμαλτωμένα προϊόντα, η διάκριση αυτή περιλαμβάνει και τα επαργυρωμένα, επιχρυσωμένα και επιπλατινωμένα προϊόντα, δηλαδή αυτά που έχουν επενδυθεί στη μία ή και στις δύο όψεις τους με πολύτιμα μέταλλα, με μεθόδους διαφορετικές από την επιμετάλλωση με επίστρωση φύλλου πολύτιμου μετάλλου. Οι μέθοδοι αυτές είναι κυρίως: η μέθοδος των ηλεκτρολυτικών αποθέσεων, του ψεκασμού και της εξάτμισης υπό κενό. Βλέπε σχετικά τις επεξηγηματικές σημειώσεις του ΕΣ, κεφάλαιο 71, γενικές παρατηρήσεις, παράγραφος 2, υποπαράγραφοι 5 και 9 και κεφάλαιο 72, γενικές παρατηρήσεις, μέρος IV, γράμμα Γ, παράγραφος 2 δ 4).
- 7211 Πλατέα προϊόντα έλασης, από σίδηρο ή από όχι σε χρώμα χάλυβες, με πλάτος κατώτερο των 600 mm, μη επιστρωμένα με άλλο μέταλλο ούτε επενδυμένα**
- Αποκλείονται από την παρούσα κλάση τα πλατέα προϊόντα έλασης σχήματος διαφορετικού από το τετράγωνο ή το ορθογώνιο, έστω και αν το πλάτος τους είναι μικρότερο από 600 mm (κλάση 7208).
- 7212 Πλατέα προϊόντα έλασης, από σίδηρο ή από όχι σε χρώμα χάλυβες, με πλάτος κατώτερο των 600 mm, επιστρωμένα με άλλο μέταλλο ή επενδυμένα**
- Οι επεξηγηματικές σημειώσεις της κλάσης 7210 και των διακρίσεών της εφαρμόζονται αναλογικά (mutatis mutandis).

- 7212 50 93** **Επενδυμένα με κράματα αργιλίου και ψευδαργύρου**
- Οι επεξηγηματικές σημειώσεις στις διακρίσεις 7210 61 10 και 7210 61 90 εφαρμόζονται αναλογικά (*mutatis mutandis*).
- 7214** **Ράβδοι από σίδηρο ή από όχι σε κράμα χάλυβες, που έχουν απλώς σφυρηλατηθεί, ελαθεί ή διελαθεί σε θερμή κατάσταση, καθώς και εκείνες που έχουν υποστεί στρίψιμο μετά την έλαση**
- 7214 10 00** **Σφυρηλατημένες**
- Όσον αφορά τη διάκριση μεταξύ των σφυρηλατημένων και των ελασματοποιημένων προϊόντων, βλέπε τις επεξηγηματικές σημειώσεις του παρόντος κεφαλαίου, γενικές παρατηρήσεις, στοιχείο Α.
- 7215** **Άλλες ράβδοι από σίδηρο ή από όχι σε κράμα χάλυβες**
- 7215 90 90** **Άλλες**
- Η παρούσα διάκριση περιλαμβάνει τις ράβδους που έχουν σφυρηλατηθεί, ελασματοποιηθεί ή εφελκυσθεί εν θερμώ, καθώς και τις ράβδους που έχουν ληφθεί ή αποπερατωθεί εν ψυχρώ και οι οποίες έχουν υποστεί:
1. επιφανειακές κατεργασίες εντατικότερες από τις αναφερόμενες στις επεξηγηματικές σημειώσεις του ΕΣ, κλάση 7214, παράγραφος 4, αριθμοί 1 έως 3, όπως π.χ. στίλβωση, λουστράρισμα, τεχνητή οξείδωση, φωσφορίωση, οξαλάτωση, επένδυση και (με εξαίρεση τις ράβδους που έχουν ελασματοποιηθεί ή εφελκυσθεί εν θερμώ) επιμετάλλωση ή
 2. μηχανικές κατεργασίες, όπως είναι η διάτρηση ή η διαμέτρηση.
- 7216** **Είδη με καθορισμένη μορφή από σίδηρο ή από όχι σε κράμα χάλυβες**
- Δεν περιλαμβάνονται στην παρούσα κλάση αλλά στην κλάση 7308 οι διάτρητες γωνίες και τα είδη με καθορισμένη μορφή «Halfen» που περιγράφονται στις επεξηγηματικές σημειώσεις της εν λόγω κλάσης.
- 7216 31 11** **Με πτερύγια παραλλήλων πλευρών (EKAX)**
- Η διάκριση περιλαμβάνει μόνο τα είδη καθορισμένης μορφής στα οποία τόσο οι εσωτερικές όσο και οι εξωτερικές πλευρές των πτερυγίων είναι παράλληλες.
- Τα είδη αυτά έχουν την εξής μορφή:

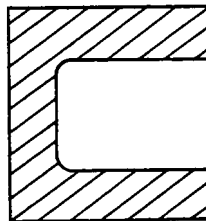

- 7216 31 91** **Με πτερύγια παραλλήλων πλευρών (EKAX)**
- Βλέπε την επεξηγηματική σημείωση της διάκρισης 7216 31 11.
- 7216 32 11** **Με πτερύγια παραλλήλων πλευρών (EKAX)**
- Η επεξηγηματική σημείωση της διάκρισης 7216 31 11 εφαρμόζεται αναλογικά.

Αυτά τα είδη καθορισμένης μορφής έχουν την εξής μορφή:

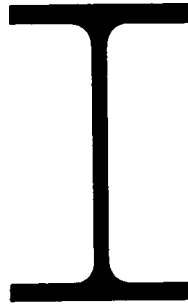

7216 32 91

Με πτερύγια παραλλήλων πλευρών (EKAX)

Βλέπε την επεξηγηματική σημείωση της διάκρισης 7216 32 11.

7216 50 91

Πλατέα είδη με εξογκώματα (EKAX)

Η διάκριση αυτή περιλαμβάνει ολόσωμα προϊόντα με μια ενιαία διατομή καθ' όλο το μήκος τους, όπως εικονίζεται παρακάτω, των οποίων το πλάτος είναι κατά κανόνα μικρότερο των 430 mm. Το ύψος (α) του εξογκώματος είναι, κατά κανόνα, ίσο με το 1/7 (ένα έβδομο) του πλάτους (β) του πλατέος είδους με εξογκώματα.

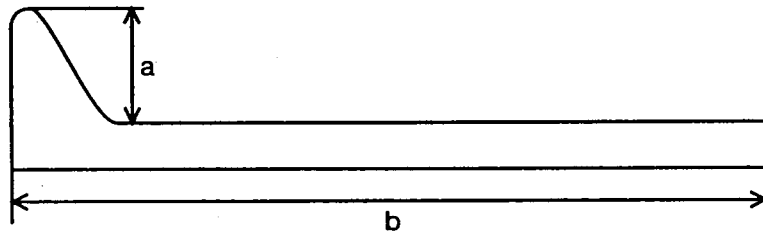

7216 69 00

Άλλα

Στη διάκριση αυτή υπάγονται κυρίως τα είδη με καθορισμένη μορφή που έχουν παρθεί ή τελειωθεί σε ψυχρή κατάσταση με επεκτατική οκλή που επιφέρει μείωση του πάχους τους.

7216 91 10

Που έχουν παρθεί ή τελειωθεί σε ψυχρή κατάσταση

έως

7216 91 90

Οι επεξηγηματικές σημειώσεις της διάκρισης 7215 90 90 εφαρμόζονται αναλογικά (*mutatis mutandis*)

7216 91 10

Λαμαρίνες με νευρώσεις

Οι λαμαρίνες με νευρώσεις χρησιμοποιούνται κυρίως για την επένδυση προσόψεων.

Έχουν π.χ. την εξής μορφή:



Η διάκριση αυτή δεν περιλαμβάνει λαμαρίνες με νευρώσεις που συγκροτούνται με τη βοήθεια διατάξεων στερέωσης (διάκριση 7308 90 59).

7216 99 90

Άλλα

Οι επεξηγηματικές σημειώσεις της διάκρισης 7215 90 90 εφαρμόζονται αναλογικά (*mutatis mutandis*).

III. ΧΑΛΥΒΕΣ ΑΝΟΞΕΙΔΩΤΟΙ

- 7219 Πλατέα προϊόντα έλασης από ανοξείδωτους χάλυβες, με πλάτος 600 mm ή περισσότερο**
- 7219 90 10 Που έχουν απλώς υποστεί επεξεργασία στην επιφάνεια, στην οποία περιλαμβάνεται και η επίστρωση με άλλο μέταλλο ή που έχουν απλώς κοπεί σε σχήμα άλλο από το τετράγωνο ή το ορθογώνιο (EKAX)**
- Η παρούσα διάκριση περιλαμβάνει τα πλατέα προϊόντα θερμής ή ψυχρής έλασης:
1. που έχουν υποστεί μία ή περισσότερες από τις επιφανειακές κατεργασίες που αναφέρονται στις επεξηγηματικές σημειώσεις του ΕΣ, που αφορούν το παρόν κεφάλαιο, μέρος IV, γράμμα Γ, παράγραφος 2 δ) και ε):
ή
 2. που έχουν σχήμα διαφορετικό από το τετράγωνο ή το ορθογώνιο.
- 7219 90 90 Άλλα**
- Στη διάκριση αυτή υπάγονται τα πλατέα προϊόντα θερμής ή ψυχρής έλασης τα οποία έχουν υποστεί, μετά την έλαση, άλλες κατεργασίες, όπως διάτρηση, μπιζοτάρισμα ή στρογγύλεμα των άκρων.
- 7220 Πλατέα προϊόντα έλασης από ανοξείδωτους χάλυβες, με πλάτος κατώτερο των 600 mm**
- Δεν περιλαμβάνονται στην παρούσα κλάση τα πλατέα προϊόντα έλασης που έχουν σχήμα διαφορετικό από το τετράγωνο ή το ορθογώνιο, έστω και αν το πλάτος τους είναι μικρότερο από 600 mm (κλάση 7219).

IV. ΑΛΛΑ ΧΑΛΥΒΟΚΡΑΜΑΤΑ. ΡΑΒΔΟΙ ΚΟΙΛΕΣ ΓΙΑ ΓΕΩΤΡΗΣΕΙΣ, ΑΠΟ ΧΑΛΥΒΟΚΡΑΜΑΤΑ Ή ΑΠΟ ΟΧΙ ΣΕ ΚΡΑΜΑ ΧΑΛΥΒΕΣ

- 7225 Πλατέα προϊόντα έλασης από άλλα χαλυβοκράματα, με πλάτος 600 mm ή περισσότερο**
- 7225 11 00 Σε κόκκους καθορισμένης μορφής (EKAX)**
- Τα μαγνητικά προϊόντα έλασης σε κόκκους καθορισμένης μορφής είναι αυτά οι μαγνητικές ιδιότητες των οποίων είναι σαφώς καλύτερες παράλληλα προς την κατεύθυνση έλασης παρά κάθετα σ' αυτήν («κατασκευή Goss»). Τα προϊόντα αυτά φέρουν γενικά επένδυση από μονωτικό υλικό η οποία συνήθως αποτελείται από ένα λεπτό υαλώδες στρώμα (κυρίως από πυριτικά άλατα του μαγνησίου).
- 7226 Πλατέα προϊόντα έλασης από άλλα χαλυβοκράματα, με πλάτος κατώτερο των 600 mm**
- 7226 11 10 Σε κόκκους καθορισμένης μορφής**
και
7226 11 90 Βλέπε την επεξηγηματική σημείωση της διάκρισης 7225 11 00.
- 7227 Χοντρόσυρμα (fil machine) από άλλα χαλυβοκράματα**
- 7227 90 95 Άλλα (EKAX)**
- Η διάκριση αυτή περιλαμβάνει κυρίως το σύρμα για συγκολλήσεις, εκτός από αυτό που περιλαμβάνεται στην κλάση 8311.

- 7228** **Ράβδοι και είδη με καθορισμένη μορφή από άλλα χαλυβοκράματα. Ράβδοι κοίλες για γεωτρήσεις από χαλυβοκράματα ή από όχι σε κράμα χάλυβες**
- 7228 40 10** **Άλλες ράβδοι, που έχουν απλώς σφυρηλατηθεί**
- και**
- 7228 40 90** Όσον αφορά τη διάκριση μεταξύ των σφυρηλατημένων και ελασματοποιημένων προϊόντων, βλέπε τις γενικές παρατηρήσεις του παρόντος κεφαλαίου, στοιχείο Α.

ΚΕΦΑΛΑΙΟ 73

ΤΕΧΝΟΥΡΓΗΜΑΤΑ ΑΠΟ ΧΥΤΟΣΙΔΗΡΟ, ΣΙΔΗΡΟ Ή ΧΑΛΥΒΑ

- 7301** **Πάσσαλοι πλατυσμένοι από σίδηρο ή χάλυβα, έστω και διάτρητοι ή που γίνονται από συναρμολογημένα στοιχεία. Είδη με καθορισμένη μορφή που λαμβάνονται με συγκόλληση, από σίδηρο ή χάλυβα**
- Εξακολουθούν να κατατάσσονται στις δύο διακρίσεις της παρούσας κλάσης οι πλατυσμένοι πάσσαλοι (πασσαλοσανίδες) και τα είδη με καθορισμένη μορφή που έχουν υποστεί κατεργασίες όπως διάτρηση, στρίψιμο κ.λπ. με την προϋπόθεση ότι οι εν λόγω κατεργασίες δεν προσδίδουν στα προϊόντα αυτά το χαρακτήρα ειδών που αναφέρονται αλλού.
- 7301 20 00** **Είδη με καθορισμένη μορφή**
- Αποκλείονται από την παρούσα διάκριση οι διάτρητες γωνίες και οι μορφοσίδηροι Halfen (κλάση 7308).
- 7302** **Στοιχεία σιδηροδρομικών γραμμών, από χυτοσίδηρο, σίδηρο ή χάλυβα: σιδηροτροχιές, αντιστροχιές και οδοντωτές τροχιές, κλειδιά, καρδιές διασταυρώσεων, ράβδοι χειρισμού των κλειδίων και άλλα στοιχεία διασταύρωσης ή αλλαγής τροχιών, στρωτήρες, συνδετήρες, στηρίγματα, σφήνες, πλάκες στήριξης, πλάκες σύσφιξης, πλάκες και ράβδοι για τη ρύθμιση του πλάτους και άλλα τεμάχια ειδικά κατασκευασμένα για την τοποθέτηση, τη σύζευξη ή τη στερέωση των σιδηροτροχιών**
- 7302 10 10** **Αγωγοί ρεύματος, με μέρος από μη σιδηρούχο μέταλλο**
- Στη διάκριση αυτή υπάγονται μόνο οι σιδηροτροχιές — ρευματοαγωγοί, με εξαίρεση τις σιδηροτροχιές κύλισης, η επιφάνεια επαφής των οποίων είναι από μη σιδηρούχο μέταλλο (αργίλιο, χαλκό) ή που φέρουν τεμάχια σύνδεσης από μη σιδηρούχα μέταλλα.
- Οι σιδηροτροχιές — ρευματοαγωγοί της διάκρισης αυτής, που είναι επίσης γνωστές και ως «τρίτη (ή τέταρτη) τροχιά», έχουν διατομή όμοια με τη διατομή συνηθισμένης σιδηροτροχιάς κύλισης, ή σχήματος διπλού T, ορθογώνιου, τραπεζοειδούς κ.λπ. αποτελούνται από χάλυβα που είναι συνήθως μαλακότερος από εκείνο των σιδηροτροχιών κύλισης, διότι οι μηχανικές ιδιότητες θυσιάζονται υπέρ των αντίστοιχων ηλεκτρικών: πράγματι η ηλεκτρική αντοχή η οποία για τους χάλυβες σιδηροτροχιών κύλισης είναι περίπου $0,19 \times 10^{-6} \text{ohm}\cdot\text{m}$, δεν υπερβαίνει τα $0,11 \text{ohm}\cdot\text{m}$ στους χάλυβες με χαμηλή περιεκτικότητα σε άνθρακα (0,08 % περίπου) και σε μαγγάνιο (0,2 %), ενώ στο σίδηρο Armco (σχεδόν καθαρός σίδηρος: 99,9%) είναι μόλις $0,10 \text{ohm}\cdot\text{m}$.
- Οι σιδηροτροχιές — ρευματοαγωγοί μπορούν να είναι άνω, κάτω ή πλευρικής επαφής, συχνά δε προστατεύονται από επένδυση ρητίνης η οποία αφήνει ελεύθερη την επιφάνεια στην οποία εδράζεται το τροχοπέδιλο.
- 7302 10 90** **Μεταχειρισμένες (EKAX)**
- Στη διάκριση αυτή δεν υπάγονται οι χρησιμοποιημένες σιδηροτροχιές που πρέπει να θεωρούνται ως παλιοσίδηρα της κλάσης 7204, όπως π.χ. οι στραβές ή οι κομμένες σιδηροτροχιές το μήκος των οποίων είναι μικρότερο από 1,5 μέτρα.
- 7303 00** **Σωλήνες κάθε είδους και είδη με καθορισμένη μορφή κοίλα, από χυτοσίδηρο**
- 7303 00 10** **Σωλήνες κάθε είδους των τύπων που χρησιμοποιούνται για διοχέτευση με πίεση**
- Η διάκριση αυτή περιλαμβάνει τους σωλήνες από χυτοσίδηρο οι οποίοι χρησιμοποιούνται σε δίκτυα παροχής (συχνά υπόγεια) για τη διανομή νερού και αερίου και οι οποίοι είναι σε θέση να αντέξουν σε πίεση τουλάχιστον 10,13 bar. Οι σωλήνες πίεσης κατασκευάζονται σχεδόν

αποκλειστικά από όλκιμο χυτοσίδηρο ιδιαίτερα υψηλής αντοχής (αντοχής σε εφελκυσμό τουλάχιστον 420 MPa). Οι σωλήνες πίεσης πρέπει να έχουν ιδιαίτερα καλές μηχανικές ιδιότητες (ιδίως να είναι σε θέση να αλλάζουν σχήμα), ώστε να μην σπάζουν, έστω και με συνεχείς κινήσεις του εδάφους. Γι' αυτό το λόγο το όριο αντοχής πρέπει να είναι τουλάχιστον 300 MPa.

7304

Σωλήνες κάθε είδους και είδη με καθορισμένη μορφή κοίλα, χωρίς συγκόλληση, από σίδηρο ή χάλυβα

Δεν θεωρούνται ως σωλήνες τα είδη το μήκος των οποίων δεν υπερβαίνει το διπλάσιο της μεγαλύτερης εξωτερικής διάστασης της εγκάρσιας τομής. Τα είδη αυτά πρέπει να θεωρούνται ανάλογα με την περίπτωση, είτε ως εξαρτήματα σωληνώσεων (κλάση 7307), είτε ως ροδέλες (κλάση 7318).

7304 31 91

Ακριβείας

Οι σωλήνες αυτοί χαρακτηρίζονται από τη λεία, στιλπνή ή ακόμη και στιλβωμένη όψη των εσωτερικών ή εξωτερικών επιφανειών του τοιχώματός τους, καθώς επίσης και από το γεγονός ότι οι ανοχές τους είναι περισσότερο μειωμένες σε σχέση με τις ανοχές των σωλήνων η τελική κατεργασία των οποίων γίνεται εν θερμώ.

Οι σωλήνες που ανταποκρίνονται στις προδιαγραφές του προτύπου ISO 3304 και στα εθνικά πρότυπα που απορρέουν από αυτήν χρησιμοποιούνται π.χ. σε υδραυλικά κυκλώματα ή σε κυκλώματα που λειτουργούν με πεπιεσμένο αέρα, σε απορροφητήρες κρυσταλλών, σε υδραυλικούς κρικούς ή κρικούς που λειτουργούν με πεπιεσμένο αέρα και, γενικά, για την κατασκευή μερών αυτοκινήτων οχημάτων, κινητήρων ή μηχανών.

Αντίθετα, οι σωλήνες που ανταποκρίνονται στα πρότυπα ISO 2604 και 6759 και στα αντίστοιχα εθνικά πρότυπα χρησιμοποιούνται ως αγωγοί σε συσκευές που λειτουργούν με πίεση: λέβητες, υπερθερμαντήρες, ανταλλακτήρες θερμότητας και προθερμαντήρες τροφοδοτικού ύδατος για τους σταθμούς παραγωγής ηλεκτρικής ενέργειας, όταν απαιτούνται οι ανοχές που διαθέτουν οι σωλήνες ακριβείας.

7304 39 10

Ακατέργαστοι, ίσιοι και με τοιχώματα με ομοιόμορφο πάχος, που προορίζονται αποκλειστικά για την κατασκευή σωλήνων άλλης μορφής και με διαφορετικό πάχος τοιχώματος

Στη διάκριση αυτή υπάγονται οι μη συγκολλημένοι σωλήνες από χάλυβα που λαμβάνονται κυρίως με διάτρηση και θερμή έλαση ή με διάτρηση και θερμό εφελκυσμό και οι οποίοι συνήθως ονομάζονται «ακατέργαστα τεμάχια». Προορίζονται να μετατραπούν σε σωλήνες άλλων μορφών και διαφορετικού πάχους, με διαστατικές ανοχές μικρότερες από εκείνες του αρχικού προϊόντος.

Παρουσιάζονται με τα άκρα κομμένα και χωρίς γρέζια, αλλά χωρίς καμία άλλη περαιτέρω επεξεργασία. Οι εξωτερικές και εσωτερικές τους επιφάνειες είναι τραχιές και φέρουν καλαμίνα με συνέπεια να μην είναι στιλπνές. Δεν είναι επίσης ούτε λαδωμένες, ούτε επιψευδαργυρωμένες, ούτε βερνικωμένες.

7304 39 51

και

7304 39 59

Σωλήνες με σπείρωμα ή στους οποίους μπορεί να σχηματισθεί σπείρωμα που λέγονται «gaz»

Οι σωλήνες αυτοί λαμβάνονται με θερμή έλαση και διαμέτρηση. Η εξωτερική τους διάμετρος κυμαίνεται από 13,5 έως 165,1 mm, διατίθενται δε με άκρα λεία ή ελικοποιημένα και με χιτώνια (μανσόν). Η επιφάνειά τους είναι γυμνή ή επενδυμένη με στρώση ψευδαργύρου ή άλλου προστατευτικού υλικού, π.χ. πλαστικής ύλης ή ασφάλτου.

Η εν θερμώ αποπεράτωσή τους τους δίνει μηχανικά χαρακτηριστικά που επιτρέπουν την κοπή τους στα μήκη στα οποία πρόκειται να χρησιμοποιηθούν, την κύρτωση και, ενδεχομένως, την επιτόπου ελικοτόμησή τους.

Χρησιμοποιούνται κυρίως για τη διοχέτευση ατμού ή για τη διανομή νερού και αερίου στα κτίρια.

Ανταποκρίνονται στις προδιαγραφές της νόρμας ISO 65 και στις αντίστοιχες εθνικές νόρμες.

7304 49 10

Ακατέργαστοι, ίσιοι και με τοιχώματα με ομοιόμορφο πάχος, που προορίζονται αποκλειστικά για την κατασκευή σωλήνων άλλης μορφής και με διαφορετικό πάχος τοιχώματος

Βλέπε την επεξηγηματική σημείωση της διάκρισης 7304 39 10.

7304 51 91

Ακριβείας

Βλέπε την επεξηγηματική σημείωση της διάκρισης 7304 31 91.

7304 59 10

Ακατέργαστοι, ίσοι και με τοιχώματα με ομοιόμορφο πάχος, που προορίζονται αποκλειστικά για την κατασκευή σωλήνων άλλης μορφής και με διαφορετικό πάχος τοιχώματος

Βλέπε την επεξηγηματική σημείωση της διάκρισης 7304 39 10.

7305

Άλλοι σωλήνες κάθε είδους (π.χ. συγκολλημένοι ή πριτσινωμένοι), κυκλικής διατομής με εξωτερική διάμετρο που υπερβαίνει τα 406,4 mm, από σίδηρο ή χάλυβα

Η επεξηγηματική σημείωση της κλάσης 7304 εφαρμόζεται αναλογικά.

7306

Άλλοι σωλήνες κάθε είδους και είδη με καθορισμένη μορφή κοίλα (π.χ. συγκολλημένα, βιδωμένα, θηλυκωμένα ή με άκρα που απλώς πλησιάζουν), από σίδηρο ή χάλυβα

Η επεξηγηματική σημείωση της κλάσης 7304 εφαρμόζεται αναλογικά.

7306 30 21

και

7306 30 29

Ακριβείας, με πάχος τοιχώματος

Οι διακρίσεις αυτές καλύπτουν συγχρόνως τους απλώς διαμετρημένους σωλήνες ακριβείας και τους σωλήνες ακριβείας που έχουν συγκολληθεί με εφελκυσμό εν ψυχρώ.

1. Απλώς διαμετρημένοι σωλήνες

Οι σωλήνες αυτοί λαμβάνονται γενικά με συνεχή συγκόλληση, χωρίς προσθήκη μετάλλου, με ηλεκτρική αντίσταση ή επαγωγή και από κυλινδρισμένα πλατέα προϊόντα, που έχουν ελασματοποιηθεί εν θερμώ ή εν ψυχρώ, μετά από μορφοποίηση εν ψυχρώ κατά μήκος.

Στις περισσότερες περιπτώσεις, η επιφάνειά τους δεν έχει καλαμίνα και είναι λαδωμένη, λόγω της λίπανσης που γίνεται κατά τις διαδικασίες της μορφοποίησης, της συγκόλλησης, και της διαμέτρησης. Στην τελική της μορφή η επιφάνεια αυτή δεν φέρει συγκολλητική ραφή, διότι η ραφή αυτή αφαιρείται με λείανση αμέσως μετά τη συγκόλληση. Σε ορισμένες περιπτώσεις, η συγκολλητική ραφή αφαιρείται επίσης και στο εσωτερικό του προϊόντος.

Αφού υποστούν μορφοποίηση και διαμέτρηση εν ψυχρώ, οι σωλήνες αυτοί διατίθενται σε ψυχρήλατη κατάσταση, εκτός αν απαιτείται θερμική κατεργασία αναγέννησης της δομής.

Χρησιμοποιούνται κυρίως για την κατασκευή μερών αυτοκινήτων οχημάτων ή μηχανών, μεταλλικών επίπλων, πλαισίων ποδηλάτων, καρτσιών για παιδιά, καγκελοπορτών και κιγκλιδομάτων.

Ανταποκρίνονται στις προδιαγραφές του πρότυπου κανόνα ISO 3306 και στους αντίστοιχους εθνικούς πρότυπους κανόνες.

2. Τραβηχτοί συγκολλητοί σωλήνες

Οι σωλήνες αυτοί διακρίνονται από τους απλώς διαμετρημένους συγκολλητούς σωλήνες ακριβείας από το γεγονός ότι σ' αυτούς δεν υπάρχει σε καμία περίπτωση ίχνος συγκολλητικής ραφής ούτε στο εξωτερικό ούτε στο εσωτερικό του σωλήνα, καθώς και από το ότι οι διαστατικές ανοχές τους είναι μικρότερες.

Οι χρήσεις τους είναι παρόμοιες προς εκείνες των σωλήνων των διακρίσεων 7304 31 91 και 7304 51 91.

Ανταποκρίνονται στον πρότυπο κανόνα ISO 3305, ή στους κανόνες ISO 2604 και 6758 αν χρησιμοποιούνται για συσκευές που λειτουργούν με πίεση.

- 7306 30 51 και 7306 30 59** **Σωλήνες με βόλτες ή στους οποίους μπορούν να σχηματισθούν βόλτες, που λέγονται «gaz»**
Οι σωλήνες αυτοί λαμβάνονται με τη μέθοδο της συγκόλλησης με σφουρηλασία, μετά από μορφοποίηση εν θερμώ. Για τα άλλα χαρακτηριστικά και τις χρήσεις τους, βλέπε παραπάνω την επεξηγηματική σημείωση τη σχετική με τις διακρίσεις 7304 39 51 και 7304 39 59.
- 7306 50 91** **Ακριβείας**
Βλέπε την επεξηγηματική σημείωση των διακρίσεων 7306 30 21 και 7306 30 29.
- 7307** **Εξαρτήματα σωληνώσεων (π.χ. συνδέσεις, γωνίες, περιβλήματα), από χυτοσίδηρο, σίδηρο ή χάλυβα**
- 7307 11 10 και 7307 11 90** **Από μη ελατό χυτοσίδηρο**
Ο όρος «μη ελατός χυτοσίδηρος» καλύπτει επίσης και το χυτοσίδηρο φυλλιδωτού γραφίτη.
Οι διακρίσεις αυτές καλύπτουν τα εξαρτήματα από χυτοσίδηρο, όπως γωνίες, κούρμπες, χιτώνια (μανσόν), φλάντζες, κολάρα, ταυ. Η σύνδεση ή η συναρμογή τους με τους χυτοσίδηρους ή χαλύβδινους σωλήνες, γίνεται είτε με βίδωμα είτε με επαφή και μηχανική συναρμογή.
- 7307 19 10** **Από ελατό χυτοσίδηρο**
Ο ελατός χυτοσίδηρος είναι ενδιάμεσο προϊόν μεταξύ του χυτοσίδηρου φυλλιδωτού γραφίτη (φαιού χυτοσίδηρου) και του χυτοχάλυβα. Χυτεύεται εύκολα, γίνεται δε σκληρός και ελατός μετά από κατάλληλη θερμική κατεργασία. Κατά τη διάρκεια της εν λόγω θερμικής κατεργασίας, ο άνθρακας εξαφανίζεται εν μέρει ή αλλάζει ένωση ή κατάσταση στο τέλος κατακάθεται με μορφή κονδύλων που δεν διασπών τη μεταλλική συνοχή σε τόσο μεγάλο βαθμό όσο οι παγέτες του γραφίτη στο φαιό χυτοσίδηρο.
Όταν η περιεκτικότητα σε άνθρακα ανέρχεται σε 2 % ή λιγότερο κατά βάρος, το προϊόν θεωρείται ως χυτοχάλυβας (βλέπε τη σημείωση 1 του παρόντος κεφαλαίου) και τα προϊόντα που λαμβάνονται απ' αυτό υπάγονται στη διάκριση 7303 19 90.
Ο όρος «λεπτός χυτοσίδηρος» περιλαμβάνει επίσης το χυτοσίδηρο σφαιροειδούς γραφίτη.
Βλέπε επίσης την επεξηγηματική σημείωση των διακρίσεων 7307 11 10 και 7307 11 90, παράγραφος 2.
- 7307 23 10** **Γωνίες και καμπύλες**
Η διάκριση αυτή καλύπτει κυρίως τις γωνίες και καμπύλες (κούρμπες) σταθερού πάχους, σε όλες τις γενέτερες γραμμές τους, όπως περιγράφονται στον πρότυπο κανόνα ISO 3419-1981 και στους αντίστοιχους εθνικούς πρότυπους κανόνες.
Οι άκρες τους είναι κομμένες σε ορθές γωνίες και, στα προϊόντα με παχύτερα τοιχώματα, λοξοτιμημένες, ώστε να διευκολύνεται η συγκόλληση με τους σωλήνες.
Οι γωνίες παρουσιάζονται με άνοιγμα είτε 45 είτε 90 μοιρών, ενώ οι κούρμπες με άνοιγμα 180 μοιρών.
Στη διάκριση αυτή υπάγονται επίσης οι γωνίες και οι κούρμπες το πάχος των οποίων δεν είναι σταθερό.
- 7307 23 90** **Άλλα**
Η διάκριση αυτή καλύπτει κυρίως τα ταυ και τους σταυρούς με ίσα ή άνισα ανοίγματα, τα περιβλήματα ή χιτώνια (μανσόν), τα πόματα, και τα συγκεντρικά ή έκκεντρα τεμάχια μείωσης διαμέτρου, που περιγράφονται στον πρότυπο κανόνα ISO 3419-1981 και στους αντίστοιχους εθνικούς πρότυπους κανόνες.
Όσον αφορά το τελείωμα των άκρων, βλέπε τις αντίστοιχες διατάξεις της επεξηγηματικής σημείωσης της διάκρισης 7307 23 10.

7307 93 11

Γωνίες και καμπύλες

Βλέπε την επεξηγηματική σημείωση της διάκρισης 7307 23 10.

7307 93 19

Άλλα

Βλέπε την επεξηγηματική σημείωση της διάκρισης 7307 23 90.

7307 93 91

Γωνίες και καμπύλες

Βλέπε την επεξηγηματική σημείωση της διάκρισης 7307 23 10.

7307 93 99

Άλλα

Βλέπε την επεξηγηματική σημείωση της διάκρισης 7307 23 90.

7308

Κατασκευές και μέρη κατασκευών (π.χ. γέφυρες και στοιχεία γεφυρών, υδροφραχτικές πόρτες, πύργοι, πυλώνες, στύλοι, σκελετοί, στέγες, πόρτες και παράθυρα και τα πλαίσιά τους, περβάζια και κατώφλια, φράγματα, κιγκλιδώματα), από χυτοσίδηρο, σίδηρο ή χάλυβα, με εξαίρεση τις προκατασκευές της κλάσης 9406. Λαμαρίνες, ράβδοι, είδη με καθορισμένη μορφή, σωλήνες και παρόμοια, από χυτοσίδηρο, σίδηρο ή χάλυβα, προετοιμασμένα για να χρησιμοποιηθούν σε κατασκευές

Πέρα από τα προϊόντα που αναφέρονται στις επεξηγηματικές σημειώσεις του ΕΣ, κλάση 7308, η παρούσα κλάση περιλαμβάνει μεταξύ άλλων:

1. τις διάτρητες γωνίες (*handy angles* ή *dexion slotted angles*) που προορίζονται να χρησιμοποιηθούν για τη συναρμολόγηση μεταλλικών κατασκευών όπως ραφιών, εταξερών, επίπλων, σκαλών, σκαλωσιών, σκελετών κ.λπ., και που παρουσιάζονται μεμονωμένα ή σε σετ·
2. τα είδη καθορισμένης μορφής *halfen* η διατομή των οποίων έχει σχήμα περίπου ωμέγα, και τα οποία είναι κυρτά και φέρουν σχισμές στο επάνω τους μέρος σε ακανόνιστα διαστήματα ώστε να μπορούν να περνούν ελάσματα αγκύρωσης· προορισμός των ειδών αυτών είναι να ενσωματώνονται στο σκυρόδεμα των δαπέδων, των οροφών και των τοίχων και να χρησιμοποιούνται για τη στερέωση, μέσω μπουλονιών, διαφόρων ειδών (μηχανών, σιδηροτροχιών, μονών σιδηροτροχιών, κινητών γερανών, σωληνώσεων κ.λπ.).

7308 90 59

Άλλα

Η διάκριση αυτή περιλαμβάνει πλάκες — διαφράγματα πολλαπλού τύπου με ένα μονωτικό πυρήνα που βρίσκεται μεταξύ του τοιχώματος από λαμαρίνα με νευρώσεις της διάκρισης 7216 91 10 και τοιχώματος από λαμαρίνα χωρίς νευρώσεις.

7311 00

Δοχεία για πιεσμένα ή υγροποιημένα αέρια, από χυτοσίδηρο, σίδηρο ή χάλυβα

Δεν υπάγονται στην παρούσα κλάση οι φορητές συσκευές για το φούσκωμα ελαστικών οι οποίες, εκτός από ένα δοχείο με πεπιεσμένο αέρα, φέρουν επίσης μανόμετρο, σωλήνα πλήρωσης, ακροφύσιο προσαρμογής, καθώς επίσης και βαλβίδες για την είσοδο και την έξοδο του αέρα και στις οποίες το μανόμετρο χρησιμεύει για τη μέτρηση της πίεσης του ελαστικού και όχι της πίεσης στο εσωτερικό του δοχείου (διακρίσεις 9026 20 51 έως 9026 20 90).

7312

Συρματόσκοινα, καλώδια, πλεξίδες, αρτάνες (σαμπάνια) και παρόμοια είδη, από σίδηρο ή χάλυβα, μη μονωμένα για την ηλεκτροτεχνία

7312 10 71

έως

7312 10 79

Συρματόσκοινα

Τα συρματόσκοινα αποτελούνται από σύρματα κυκλικής διατομής, τα οποία είναι πλεγμένα ελικοειδώς γύρω από έναν πυρήνα σε μία ή περισσότερες στρώσεις. Τα συρματόσκοινα διακρίνονται, ανάλογα με τη διατομή, σε κυκλικά, επίπεδα και τριγωνικά.

7312 10 82
έως
7312 10 99

Καλώδια, στα οποία περιλαμβάνονται και τα καλώδια clos (κομμένα σε ορισμένα μήκη)

Τα καλώδια αποτελούνται γενικά από αριθμό νημάτων που έχουν συστραφεί ελικοειδώς γύρω από έναν πυρήνα σε μία ή περισσότερες στρώσεις.

Τα καλώδια clos (κομμένα σε ορισμένα μήκη) διαθέτουν μία ή περισσότερες εσωτερικές στρώσεις που αποτελούνται στο σύνολό τους ή εν μέρει από μη κυκλικά σύρματα, έτσι ώστε να δημιουργείται μία επιφάνεια αδιάβροχη και αδιαπέραστη από ξένα σώματα. Η εγκάρσια τομή τους έχει πάντοτε κυκλικό σχήμα.

7318

Κοχλίες, βίδες, περικόχλια (παξιμάδια), καρφιά μακριά με σπείρωμα για σιδηροτροχιές, κοχλιωτά άγκιστρα, καζανόκαρφα (πριτσίνια), κοπίλιες, σφήνες, περόνες σύνδεσης, ροδέλες (στις οποίες περιλαμβάνονται και οι ροδέλες που προορίζονται να λειτουργούν ως ελατήρια) και παρόμοια είδη, από χυτοσίδηρο, σίδηρο ή χάλυβα

7318 14 91

Έλικες για λαμαρίνες

Η διάκριση αυτή περιλαμβάνει τους σκληρουμένους ατέμονες κοχλίες με κεφάλι και σπείρωμα στερέωσης (τριγωνικό σπείρωμα) για βίδωμα στη λαμαρίνα. Το σπείρωμά τους δεν είναι μετρικό και εκτείνεται από το άκρο του κορμού μέχρι το κεφάλι. Το άκρο του κορμού μπορεί να είναι αιχμηρό ή στρογγυλεμένο. Έχουν παραδείγματος χάρι το ακόλουθο σχήμα:

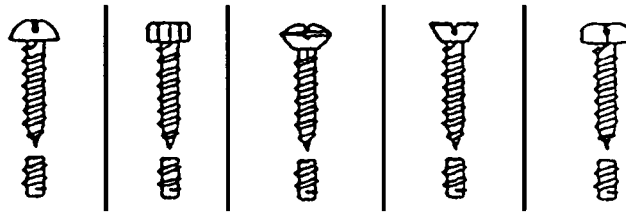

7318 15 10

Κοχλίες κομμένοι από σώματα με πλήρη τομή, και με πάχος στελέχους που δεν υπερβαίνει τα 6 mm

Στη διάκριση αυτή υπάγονται τα πλήρους διατομής είδη που λαμβάνονται με τορνάρισμα από ράβδους, είδη καθορισμένης μορφής ή σύρμα. Δεν είναι απαραίτητο τα είδη αυτά να έχουν υποστεί σε όλο τους το μήκος. Εκτός από το τορνάρισμα, τα εν λόγω είδη μπορούν να έχουν υποστεί και άλλες κατεργασίες αφαίρεσης μετάλλου, όπως π.χ. φρεζάρισμα, διάτρηση, πλάνισμα. Μπορούν επίσης να παρουσιάζουν σχισμές ή ραβδώσεις. Επιτρέπεται επίσης να υποστούν επιφανειακές κατεργασίες που δεν τροποποιούν το σχήμα τους και εκτελούνται μετά το τορνάρισμα, εφόσον και μετά τις κατεργασίες αυτές είναι δυνατό να διαπιστωθεί ότι τα εν λόγω είδη έχουν ληφθεί με τορνάρισμα.

7318 15 20

Για τη σταθεροποίηση των στοιχείων των σιδηροτροχιών

Η διάκριση αυτή περιλαμβάνει:

1. αγκιστροειδή βλήτρα (μπουλόνια), τα οποία έχουν γενικά τετράγωνο ή τραπεζοειδές κεφάλι με ή χωρίς τετράγωνο λαμώ και τα οποία χρησιμοποιούνται για τη στερέωση των μεταλλικών στρωτήρων·
2. βλήτρα (μπουλόνια) αμφιδέτρου, τα οποία έχουν τετράγωνο ή στρογγυλό κεφάλι και ωσειδή λαμώ και τα οποία χρησιμοποιούνται για τη σύνδεση των σιδηροτροχιών μεταξύ τους·
3. διάφορες άλλες βίδες για τη στερέωση των στοιχείων των σιδηροτροχιών, οι οποίες διατίθενται γενικά μαζί με τα περικόχλιά τους και έχουν πάχος στελέχους που δεν υπερβαίνει τα 18 mm.

7318 15 30
έως
7318 15 49

Χωρίς κεφάλι

Στις διακρίσεις αυτές περιλαμβάνονται προϊόντα π.χ. με τα παρακάτω σχήματα:

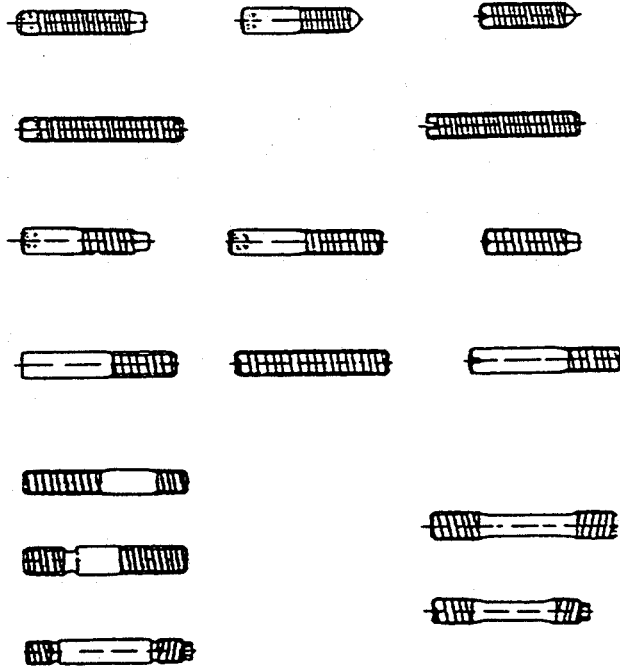

7318 15 90

Άλλα

Η διάκριση αυτή περιλαμβάνει π.χ. μπουλόνια και βίδες με εσωτερικά ή εξωτερικά τετραγωνικό, οκταγωνικό ή τριγωνικό κεφάλι,

βέδεχ πεταμοῦδαχ:



ζσεΐασιστΨχ βέδεχ:



λωμιξδσιλοῦχ λοψμέεχ πεπματωσινΨξθχ λεζαμάχ:

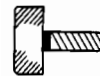

κοχλίες και βίδες διαφόρων τύπων με στρογγυλό κεφάλι π.χ.:

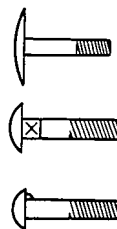

7318 16 10

Κομμένα από σώματα με πλήρη τομή, με διάμετρο οπής που δεν υπερβαίνει τα 6 mm

Βλέπε την επεξηγηματική σημείωση της διάκρισης 7318 15 10.

7318 16 91
και
7318 16 99

Άλλα, με εσωτερική διάμετρο

Ως εσωτερική διάμετρος λαμβάνεται η εσωτερική διάμετρος του σπειρώματος. Αντίθετα, στις βίδες και τα μπουλόνια, ως διάμετρος λαμβάνεται η εξωτερική διάμετρος του σπειρώματος.

7320

Ελατήρια και ελάσματα ελατηρίων, από σίδηρο ή χάλυβα

7320 10 11

Ελατήρια με επικείμενα ελάσματα και τα ελάσματά τους

Τα ελατήρια με επικείμενα ελάσματα είναι ελατήρια με ελάσματα θερμής έλασης, των οποίων η διατομή μικραίνει από το μέσο προς τα άκρα.

7320 20 81

Ελικοειδή ελατήρια συμπίεσης

Οι επιμέρους έλικες ενός ελικοειδούς ελατηρίου συμπίεσης είναι περιελιγμένες με μια ορισμένη απόσταση, έτσι ώστε να μπορεί το ελατήριο να υφίσταται πίεση.

7320 20 85

Ελικοειδή ελατήρια έλξης

Οι επιμέρους έλικες ενός ελικοειδούς ελατηρίου έλασης βρίσκονται κοντά η μία στην άλλη, έτσι ώστε να μπορεί το ελατήριο να υφίσταται έλξη.

7320 20 89

Άλλα

Η διάκριση αυτή περιλαμβάνει π.χ. ελατήρια στρέψης και κουλουροκωνικά ελατήρια.

Τα ελατήρια στρέψης έχουν χαρακτηριστικά την ακόλουθη εμφάνιση:

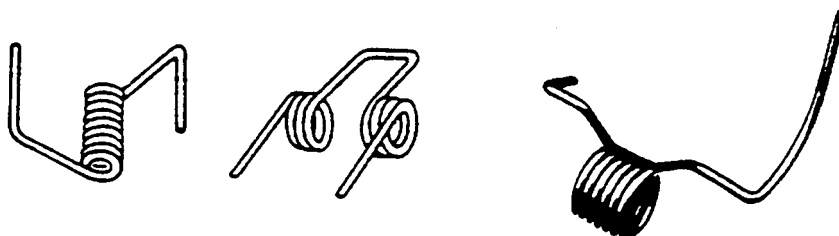

Τα κουλουροκωνικά ελατήρια έχουν χαρακτηριστικά την ακόλουθη εμφάνιση:



7320 90 30

Δισκοειδή ελατήρια

Τα δισκοειδή ελατήρια έχουν χαρακτηριστικά την ακόλουθη εμφάνιση:

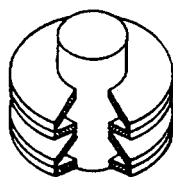

Ελατήριο επάλληλων δίσκων
(τομή)

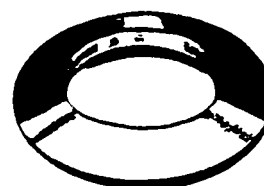

Ελατήριο μονού δίσκου

7324**Είδη υγιεινής ή ευπρεπισμού, και τα μέρη τους, από χυτοσίδηρο, σίδηρο ή χάλυβα****7324 10 10****Νεροχύτες και νιπτήρες, από ανοξείδωτο χάλυβα****και****7324 10 90**

Ο ορισμός του ανοξείδωτου χάλυβα δίνεται στη σημείωση 1 ε του κεφαλαίου 72. Γενικά, τα είδη των διακρίσεων αυτών είναι από ανοξείδωτο χάλυβα ωστενιτικού τύπου που περιέχει περίπου 18 % χρώμιο και 8 % νικέλιο.

Λαμβάνονται είτε με κοίλανση λαμαρίνας από ανοξείδωτο χάλυβα, που δίνει μονοκόμματο νεροχύτη είτε με συνένωση μιας ή περισσότερων λεκανών με ένα ή δύο πάγκους στραγγίσματος, λείους ή ραβδωτούς.

7326**Άλλα τεχνουργήματα από σίδηρο ή χάλυβα****7326 20 90****Άλλα**

Η διάκριση αυτή περιλαμβάνει προϊόντα που αποτελούνται από ένα ή περισσότερα χαλύβδινα καλώδια που παρεμβάλλονται μεταξύ δύο ταινιών από χαρτί ή πλαστικό, μη κομμένα κατά μήκος. Τα είδη αυτά γενικώς διατίθενται σε πηνία (ρόλους) με σκοπό να χρησιμοποιηθούν σε αυτόματα μηχανήματα κλεισίματος σάκων.

Σε περίπτωση που έχουν κοπεί σε μικρά μήκη (ώστε να είναι κατάλληλα προς χρήση για κλείσιμο σάκων διαφόρων μεγεθών κ.λπ.) τα είδη αυτά υπάγονται στην κλάση 8309 (σχετικά βλέπε επεξηγηματικές σημειώσεις του ΕΣ στην κλάση 8309, δεύτερη παράγραφο, σημείο 9).

ΚΕΦΑΛΑΙΟ 74

ΧΑΛΚΟΣ ΚΑΙ ΤΕΧΝΟΥΡΓΗΜΑΤΑ ΑΠΟ ΧΑΛΚΟ

7401 **Θειούχα συμπήγματα χαλκού. Χαλκός κονίας (κατακρήμιση του χαλκού)**

7401 20 00 **Χαλκός κονίας (κατακρήμιση του χαλκού)**

Ο χαλκός κονίας είναι λεπτώς καταμερισμένο (λεπτομερές) μείγμα χαλκού και οξειδίου του χαλκού, περιέχει δε και ακαθαρσίες· η περιεκτικότητα του ξερού υλικού σε χαλκό ποικίλλει σημαντικά, συνήθως όμως κυμαίνεται από 50 έως 85 % κατά βάρος (κατά προσέγγιση).

7406 **Σκόνες και ψήγματα χαλκού**

7406 20 00 **Σκόνες σε πολύ λεπτά λέπια. Ψήγματα**

Οι σκόνες σε πολύ λεπτά λέπια (φυλλιδιωτής υφής) είναι ορατές με μικροσκόπιο: είναι εξαιρετικά λεπτά καταμερισμένες, συνήθως στιλπνές και λίγο ελαιώδεις, χρησιμοποιούνται δε γενικά ως πιγμέντα για χρώματα.

Τα ψήγματα είναι ορατά με γυμνό μάτι ή με φακό: έχουν μορφή μικρών, λεπτών και ακανόνιστων λεπιών και χρησιμοποιούνται συνήθως για πασπάλισμα.

7407 **Ράβδοι και είδη με καθορισμένη μορφή από χαλκό**

Εξακολουθούν να υπάγονται στην παρούσα κλάση τα είδη καθορισμένης μορφής με κλειστό περίγραμμα (κοίλα είδη καθορισμένης μορφής), εφόσον δεν ανταποκρίνονται στον ορισμό των σωλήνων.

7411 **Σωλήνες κάθε είδους από χαλκό**

Η επεξηγηματική σημείωση της διάκρισης 7304 εφαρμόζεται αναλογικά.

ΚΕΦΑΛΑΙΟ 75

ΝΙΚΕΛΙΟ ΚΑΙ ΤΕΧΝΟΥΡΓΗΜΑΤΑ ΑΠΟ ΝΙΚΕΛΙΟ

- 7507** Σωλήνες κάθε είδους και εξαρτήματα σωληνώσεων (π.χ. σύνδεσμοι, γωνίες, περιβλήματα), από νικέλιο
- 7507 11 00** Σωλήνες κάθε είδους
και
7507 12 00 Η επεξηγηματική σημείωση της κλάσης 7304 εφαρμόζεται αναλογικά (mutatis mutandis)

ΚΕΦΑΛΑΙΟ 76

ΑΡΓΙΛΙΟ ΚΑΙ ΤΕΧΝΟΥΡΓΗΜΑΤΑ ΑΠΟ ΑΡΓΙΛΙΟ

- 7601** **Αργίλιο σε ακατέργαστη μορφή**
- Η κλάση αυτή περιλαμβάνει το αργίλιο στις μορφές που περιγράφονται στις επεξηγηματικές σημειώσεις του ΕΣ, κλάση 7601. Τα τεμάχια που προέρχονται από την κοπή ή τη θραύση των προϊόντων αυτών υπάγονται επίσης στην παρούσα κλάση.
- 7601 20 91** **Δευτερεύον**
και
7601 20 99 Το δευτερεύον αργίλιο λαμβάνεται από την ανάτηξη απορριμμάτων ή θραυσμάτων αργιλίου.
- 7602 00** **Απορρίμματα και θραύσματα αργιλίου**
- Η κλάση αυτή δεν περιλαμβάνει τα ακατέργαστα απορρίμματα και θραύσματα που έχουν υποβληθεί σε ανάτηξη (κλάση 7601).
- 7602 00 11** **Αποτορνεύματα και άλλα απορρίμματα που προέρχονται από φρεζάρισμα, πλάνισμα, τρόχισμα, πριόνισμα (πριονίδια) και λιμάρισμα (ρινίσματα). Απορρίμματα φύλλων και ταινιών λεπτών, χρωματισμένων, επενδυμένων ή αντικολητών, με πάχος που δεν υπερβαίνει τα 0,2 mm (χωρίς το υπόθεμα)**
- Στην παρούσα διάκριση υπάγονται τα γρέζια, τα ροκανίδια, τα πριονίδια, τα απορρίμματα μηχανής λείανσης (ρεκτιφιέ) και τα ρινίσματα, δηλαδή τα απορρίμματα που προέρχονται από τεμάχια που έχουν υποστεί κατεργασία με τόρνο, φρέζα, πλάνη, δρόπανο, πριόνι, μηχανή λείανσης (ρεκτιφιέ) ή λίμα.
- Η διάκριση αυτή περιλαμβάνει επίσης τα απορρίμματα λεπτών φύλλων ή ταινιών, εφόσον τα εν λόγω φύλλα ή ταινίες είναι χρωματιστά, επενδυμένα ή αντικολητά, έχουν δε πάχος 0,2 mm ή λιγότερο (χωρίς το υπόθεμα).
- Πριν από την ανάκτηση του μετάλλου, τα απορρίμματα αυτά πρέπει να υποστούν ειδική κατεργασία με στόχο την απομάκρυνση των ξένων υλών (λιπών, ελαίων, επιχρισμάτων, χαρτιού κ.λπ.).
- 7602 00 19** **Άλλα (στα οποία περιλαμβάνονται και τα είδη που απορρίπτονται κατά την κατασκευή)**
- Η διάκριση αυτή περιλαμβάνει όλα τα απορρίμματα αργιλίου που δεν υπάγονται στη διάκριση 7602 00 11.
- Ως είδη απορριπτόμενα κατά την κατασκευή νοούνται τα νέα προϊόντα, τελειωμένα ή μη, τα οποία λόγω κατασκευαστικού ελαττώματος (κυρίως λόγω ελαττώματος στη δομή του μετάλλου ή ελαττώματος που προκύπτει από τη διαδικασία κατασκευής του προϊόντος), δεν μπορούν να χρησιμοποιηθούν παρά μόνο για την ανάκτηση του μετάλλου.
- 7602 00 90** **Θραύσματα**
- Ως θραύσματα αργιλίου νοούνται τα παλιά προϊόντα από αργίλιο που δεν μπορούν πλέον να εκπληρώσουν τον αρχικό τους προορισμό, λόγω θραύσης, κοπή ή φθοράς, καθώς επίσης και τα θραύσματά τους.
- 7603** **Σκόνες και ψήγματα αργιλίου**
- 7603 20 00** **Σκόνες σε πολύ λεπτά λεία. Ψήγματα**
- Βλέπε την επεξηγηματική σημείωση της διάκρισης 7406 20 00.

7608**Σωλήνες κάθε είδους από αργίλιο**

Η επεξηγηματική σημείωση της κλάσης 7304 εφαρμόζεται αναλογικά.

7612

Δεξαμενές, βαρέλια, τύμπανα, μπιτόνια, κουτιά και παρόμοια δοχεία, από αργίλιο (στα οποία περιλαμβάνονται και οι σωληνωτές θήκες, εύκαμπτες ή μη), για όλες τις ύλες (με εξαίρεση τα συμπιεσμένα ή υγροποιημένα αέρια), με χωρητικότητα που δεν υπερβαίνει τα 300 l, χωρίς μηχανικές ή θερμικές διατάξεις, έστω και με εσωτερική επένδυση ή θερμομόνωση

7612 90 10**Σωληνωτές θήκες (σωληνάκια) άκαμπτες**

Η διάκριση αυτή περιλαμβάνει τις άκαμπτες σωληνωτές θήκες των οποίων η μέγιστη εσωτερική διάμετρος δεν υπερβαίνει γενικά τα 40 mm και είναι μικρότερη από το ήμισυ του μήκους της θήκης χωρίς το πώμα. Τα άκαμπτα σωληνάκια αυτού του τύπου χρησιμοποιούνται κυρίως για τη συσκευασία φαρμακευτικών προϊόντων (δισκίων).

ΚΕΦΑΛΑΙΟ 78

ΜΟΛΥΒΔΟΣ ΚΑΙ ΤΕΧΝΟΥΡΓΗΜΑΤΑ ΑΠΟ ΜΟΛΥΒΔΟ

7801

Μόλυβδος σε ακατέργαστη μορφή

7801 91 00

Που περιέχει αντιμόνιο σαν άλλο στοιχείο που υπερτερεί κατά βάρος

Στη διάκριση αυτή υπάγονται κυρίως τα κράματα μολύβδου — αντιμονίου που χρησιμοποιούνται κυρίως για την κατασκευή πλακών συσσωρευτών (Pb: 92 % έως 94 %, Sb: 6 % έως 8 %) και τα τριμερή κράματα (Pb, Sb, Sn) στα οποία το αντιμόνιο υπερτερεί κατά βάρος έναντι του κασσιτέρου, και τα οποία χρησιμοποιούνται για την κατασκευή τυπογραφικών χαρακτήρων (Pb: 55 % έως 88 %, Sb: 10 % έως 30 %, Sn: 2 % έως 25 %).

Το αντιμόνιο δίνει στο μολύβδο σκληρότητα και ευθραυστότητα.

7801 99 91

Κράματα μολύβδου

Τα κράματα μολύβδου στα οποία αναφέρεται η παρούσα διάκριση είναι κυρίως:

1. τα κράματα μολύβδου — κασσιτέρου — αντιμονίου που μπορούν να περιέχουν έως 20 % κασσίτερο και 10 % αντιμόνιο, και χρησιμοποιούνται ως αντιβιοτικά κράματα
2. τα κράματα μολύβδου — κασσιτέρου που χρησιμοποιούνται για συγκολλήσεις
3. τα κράματα μολύβδου — αρσενικού (το αρσενικό σκληραίνει το μολύβδο και διευκολύνει τη λήψη σφαιρικών σκαγιών για το κυνήγι).

7806 00

Άλλα τεχνουργήματα από μολύβδο

7806 00 10

Είδη συσκευασίας με προστατευτική θωράκιση από μολύβδο κατά των ακτινοβολιών για τη μεταφορά ή την αποθήκευση ραδιενεργών υλών (Ευρατόμ)

Με εξαίρεση τα εμπορευματοκιβώτια για μεταφορές που αναφέρονται στη διάκριση 8609 00 10, η παρούσα διάκριση περιλαμβάνει τα δοχεία διάφορων τύπων που είναι κατασκευασμένα από μολύβδο ή φέρουν θωράκιση από το μέταλλο αυτό και τα οποία προορίζονται για τη μεταφορά ή την αποθήκευση ραδιενεργών ουσιών, έτσι ώστε οι ακτινοβολίες που εκπέμπονται να μην μπορούν να προκαλέσουν βλάβες σε πράγματα ή σε πρόσωπα του άμεσου περιβάλλοντος. Τα δοχεία αυτά μπορούν να είναι απλά κυλινδρικά μπιτόνια με πώμα ή απλά κουτιά με καπάκι, κατασκευασμένα εξ ολοκλήρου από μολύβδο, ή ακόμη και δοχεία μεγάλων διαστάσεων, έστω και επενδυμένα εσωτερικά με ανοξείδωτο χάλυβα και επικαλυμμένα ή ενισχυμένα εξωτερικά με χαλύβδινες ταινίες, επιπλέον δε εφοδιασμένα με άγκιστρα, υποθέματα, διπλά τοιχώματα, πτερύγια, ειδικές βαλβίδες, διατάξεις κυκλοφορίας ψυκτικού ύδατος, δίσκους, περιστρεφόμενους ή μη κ.λπ.

Σε ορισμένες περιπτώσεις, μπορούν να αποτελούνται από δύο ή περισσότερα χωριστά συγκεντρικά δοχεία ή από περισσότερα χωριστά στοιχεία. Είναι σχεδιασμένα έτσι ώστε να αντέχουν στην επίδραση της θερμότητας, των κραδασμών, του νερού και της διάβρωσης της οφειλόμενης στις ουσίες που περιέχουν, καθώς επίσης και να μπορούν να απολυμαίνονται εύκολα εσωτερικά και εξωτερικά.

Δεν περιλαμβάνονται στην παρούσα διάκριση τα μικρά κυλινδρικά δοχεία από μολύβδο που προορίζονται για τη μέτρηση των παλμών που εκπέμπουν οι ραδιενεργές ουσίες, και τα οποία υπάγονται στη διάκριση 7806 00 90.

7806 00 90

Άλλα

Πέρα από τα είδη που αναφέρονται στις επεξηγηματικές σημειώσεις του ΕΣ, κλάση 7806, στη διάκριση αυτή υπάγονται κυρίως:

1. τα τούβλα ή πλάκες από μολύβδο (με εξαίρεση τα είδη της κλάσης 7804) που είναι κατασκευασμένα έτσι ώστε να μπορούν να συναρμολογηθούν ώστε να σχηματίσουν προστατευτικά κατά των ακτινοβολιών τοιχώματα ή οροφές

2. τα μικρά κυλινδρικά δοχεία από μόλυβδο, έστω και αν μπορούν να αποσυναρμολογηθούν σε περισσότερα στοιχεία, τα προοριζόμενα για τη μέτρηση των παλμών που εκπέμπουν οι ραδιενεργές ουσίες. Τα δοχεία αυτά φέρουν άνοιγμα για την εισαγωγή του μετρητή Geiger-Müller ή του μετρητή σπινθηρισμών, συχνά δε έχουν παράθυρα για την εισαγωγή των δειγμάτων·
3. τα πλαίσια από μόλυβδο που προορίζονται για την τοποθέτηση ειδικών χονδρών τζαμιών και τα οποία χρησιμοποιούνται ως παράθυρα στους «θερμούς τομείς», δηλαδή στους τόπους στους οποίους διακινούνται ουσίες με μεγάλη ραδιενέργεια·
4. οι ευθυντήρες ακτινοβολιών.

ΚΕΦΑΛΑΙΟ 81

ΆΛΛΑ ΚΟΙΝΑ ΜΕΤΑΛΛΑ. ΚΕΡΑΜΟΜΕΤΑΛΛΟΥΡΓΙΚΕΣ ΣΥΝΘΕΣΕΙΣ. ΤΕΧΝΟΥΡΓΗΜΑΤΑ ΑΠΟ ΤΙΣ ΥΛΕΣ ΑΥΤΕΣ

8101 Βολφράμιο και τεχνουργήματα από βολφράμιο, στα οποία περιλαμβάνονται και τα απορρίμματα και θραύσματα

8101 10 00 Σκόνες

Η παρούσα διάκριση περιλαμβάνει τη σκόνη βολφραμίου όπως λαμβάνεται με αναγωγή τριοξειδίου του βολφραμίου (ή βολφραμικού ανυδρίτη) με υδρογόνο.

8101 91 10 Βολφράμιο σε ακατέργαστη μορφή, στο οποίο περιλαμβάνονται και οι ράβδοι που παίρνονται απλώς με θερμοσυσσωμάτωση

Στη διάκριση αυτή υπάγονται:

1. τα πλινθώματα καθώς και οι ράβδοι, πρισματικού συνήθως σχήματος, που λαμβάνονται με περίτηξη της σκόνης και που δεν έχουν ακόμη σφυρηλατηθεί, ελασματοποιηθεί ή συρματοποιηθεί·
2. η σκόνη βολφραμίου, συμπιεσμένη σε ταμπλέτες, παστίλιες κ.λπ. αποκλειστικά για λόγους δοσολογίας ή μεταφοράς.

8102 Μολυβδαίνιο και τεχνουργήματα από μολυβδαίνιο, στα οποία περιλαμβάνονται και τα απορρίμματα και θραύσματα

8102 10 00 Σκόνες

Η παρούσα διάκριση περιλαμβάνει τη σκόνη μολυβδαινίου όπως λαμβάνεται με αναγωγή του καθαρού οξειδίου του μολυβδαινίου ή του μολυβδαινικού αμμωνίου.

8102 91 10 Μολυβδαίνιο σε ακατέργαστη μορφή, στο οποίο περιλαμβάνονται και οι ράβδοι που παίρνονται απλώς με θερμοσυσσωμάτωση

Η επεξηγηματική σημείωση της διάκρισης 8101 91 10 εφαρμόζεται αναλογικά.

8103 Ταντάλιο και τεχνουργήματα από ταντάλιο, στα οποία περιλαμβάνονται και τα απορρίμματα και θραύσματα

8103 10 10 Ταντάλιο σε ακατέργαστη μορφή, στο οποίο περιλαμβάνονται και οι ράβδοι που παίρνονται απλώς με θερμοσυσσωμάτωση. Σκόνες

Όσον αφορά το ταντάλιο σε ακατέργαστη μορφή, εφαρμόζονται αναλογικά οι διατάξεις της επεξηγηματικής σημείωσης της διάκρισης 8101 91 10.

Η σκόνη τανταλίου λαμβάνεται με αναγωγή οξειδίου του τανταλίου ή με ηλεκτρόλυση τετηγμένου φθοροτανταλικού καλίου.

ΚΕΦΑΛΑΙΟ 82

ΕΡΓΑΛΕΙΑ ΚΑΙ ΣΥΛΛΟΓΕΣ ΕΡΓΑΛΕΙΩΝ, ΕΙΔΗ ΜΑΧΑΙΡΟΠΟΠΑΣ, ΚΟΥΤΑΛΙΑ ΚΑΙ ΠΥΡΟΥΝΙΑ, ΑΠΟ ΚΟΙΝΑ ΜΕΤΑΛΛΑ. ΜΕΡΗ ΤΩΝ ΕΙΔΩΝ ΑΥΤΩΝ, ΑΠΟ ΚΟΙΝΑ ΜΕΤΑΛΛΑ

8202 **Χειροπρίονα. Λεπίδες για πρίονια κάθε είδους (στα οποία περιλαμβάνονται και τα φρεξοπρίονα και οι μη οδοντωτές λεπίδες για το πρίονισμα)**

8202 20 00 **Λεπίδες για κορδελοπρίονα**

Η διάκριση αυτή περιλαμβάνει τις έτοιμες για χρήση λεπίδες (ατέρμονα πρίονια), καθώς επίσης και τις λεπίδες που παρουσιάζονται σε ταινίες μη ορισμένου μήκους (εφόσον προορίζονται σαφώς να χρησιμοποιηθούν σε κορδελοπρίονα).

Οι λεπίδες για κορδελοπρίονα που χρησιμοποιούνται για την κοπή μετάλλων είναι λεπίδες πριονιών των οποίων τα δόντια δεν έχουν πλευρική κλίση.

Οι λεπίδες για κορδελοπρίονα για λειτουργικά υλικά άλλα από μέταλο είναι λεπίδες πριονιών με σχετικά μεγάλα δόντια με πλευρική κλίση (δηλαδή το κάθε δόντι προεξέχει είτε προς τα δεξιά είτε προς τα αριστερά του διαμήκους άξονα της λεπίδας).

Η διάκριση αυτή δεν περιλαμβάνει λεπίδες χωρίς δόντια, στις οποίες το αποτέλεσμα της κοπής επιτυγχάνεται με την παρουσία λειαντικών (π.χ. διαμαντόσκονης, συνθετικού κορουνδίου) στη λεπίδα (κλάση 6804).

8202 31 00 **Με λειτουργικό μέρος από χάλυβα**

Η διάκριση αυτή δεν περιλαμβάνει:

α) τις κυκλικές λεπίδες πριονιών χωρίς δόντια (διάκριση 8202 99 11).

β) εξαιρούνται επίσης οι δίσκοι κοπής χωρίς δόντια, στους οποίους το αποτέλεσμα της κοπής επιτυγχάνεται με την παρουσία λειαντικών (διαμαντόσκονης, συνθετικού κορουνδίου) στην επιφάνεια του δίσκου (κλάση 6804).

8207 **Εργαλεία εναλλασσόμενα για εργαλεία του χεριού, μηχανικά ή μη ή για μηχανές-εργαλεία (π.χ. για κοίλανση, αποτύπωση, σφράγιση, κατασκευή εσωτερικών και εξωτερικών σπειρωμάτων, διάτρηση, εσωτερική εξομάλυνση, άνοιγμα και διεύρυνση οπών, τόννευση, βίδωμα), στα οποία περιλαμβάνονται και οι συρματοτήρες (φιλιέρες) για τον εφελκυσμό ή τη διέλαση (πέρασμα από συρματοτήρα με θερμοπίεση) των μετάλλων, καθώς και τα εργαλεία διάτρησης ή γεώτρησης**

8207 13 00 **Με εργαζόμενο μέρος από μεταλλουργικές συνθέσεις**

έως
8207 19 90

Τα εργαλεία των διακρίσεων αυτών έχουν κατά γενικό κανόνα ως εργαζόμενο μέρος μικρές πλάκες, βάρκτρα, αιχμές κ.λπ. που υπάγονται στην κλάση 8209 00.

Ωστόσο, υπάγονται στη διάκριση 8207 19 10 τα εργαλεία που έχουν ως εργαζόμενο μέρος μικρές πλάκες, αιχμές και παρόμοιες μορφές, αποτελούμενες από στρώση συνθετικού διαμαντιού σε υπόθεμα από ενανθρακωμένη μεταλλουργική σύνθεση.

8207 40 10 **Εργαλεία για την άντληση**

Τα εργαλεία αυτά χρησιμοποιούνται για τη διαμόρφωση εσωτερικών σπειρωμάτων.

Η διάκριση αυτή περιλαμβάνει επίσης εργαλεία για τη διαμόρφωση σπειρωμάτων τα οποία εργάζονται χωρίς να αφαιρούν ύλη.

8207 40 30 **Εργαλεία για την κατασκευή εξωτερικών σπειρωμάτων**

Τα εργαλεία αυτά χρησιμοποιούνται για τη διαμόρφωση εξωτερικών σπειρωμάτων.

Οι διακρίσεις αυτές περιλαμβάνουν επίσης εργαλεία για τη διαμόρφωση σπειρωμάτων τα οποία εργάζονται χωρίς να αφαιρούν ύλη.

8207 70 31

Φρέζες με ουρά (άκρο)

Τα εργαλεία του τύπου αυτού, που χρησιμοποιούνται για τη διεύρυνση όπως (φρεζάρισμα), έχουν μία κυλινδρική ή κωνική ουρά μέσω της οποίας στερεώνονται στην υποδοχή της εργαλειομηχανής.

Τυπικά έχουν την εξής π.χ. μορφή:

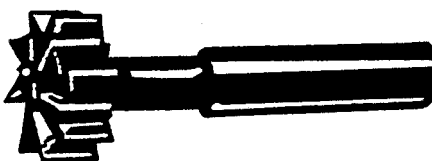

8212

Ξυράφια και οι λεπίδες τους (στις οποίες περιλαμβάνονται και οι ημιτελείς λεπίδες σε ταινίες)

8212 20 00

Λεπίδες για ξυράφια ασφαλείας, στις οποίες περιλαμβάνονται και οι ημιτελείς λεπίδες σε ταινίες

Πέρα από τις ημιτελείς λεπίδες σε ταινίες, η παρούσα διάκριση περιλαμβάνει:

1. τις μη τελειωμένες ταινίες, δηλαδή τις μη σκονισμένες, έστω και διάτρητες, ταινίες
2. τις λεπίδες που παρουσιάζονται σε ταινίες και είναι ακονισμένες στη μία πλευρά αλλά όχι διάτρητες και οι οποίες τοποθετούνται στο ξυράφι τυλιγμένες.

8215

Κουτάλια, πιρούνια, κουτάλες, ξαφριστήρια, σπάτουλες για το σεφβίρισμα των γλυκισμάτων, μαχαιρία ειδικά για τα ψάρια ή το βούτυρο, τσιμπίδες για τη ζάχαρη και παρόμοια είδη

8215 10 20

Που περιέχουν μόνο επάργυρα, επίχρυσα ή επιπλατινωμένα αντικείμενα

Η εν λόγω διάκριση δεν περιλαμβάνει αντικείμενα με μικρή διακόσμηση από πολύτιμα μέταλλα (παραδείγματος χάρη, μια αναπαράσταση πετάλου στο χερούλι ενός είδους μαχαιροποιίας).

8215 10 30

Από ανοξείδωτο χάλυβα

Ο ορισμός του ανοξείδωτου χάλυβα δίνεται στη σημείωση 1 ε) του κεφαλαίου 72.

8215 10 80

Άλλα

Η επεξηγηματική σημείωση της διάκρισης 8215 10 20 εφαρμόζεται αναλογικά (mutatis mutandis).

8215 20 10**Από ανοξείδωτο χάλυβα**

Ο ορισμός του ανοξείδωτου χάλυβα δίνεται στη σημείωση 1 ε) του κεφαλαίου 72.

8215 91 00**Επάργυρα, επίχρυσα ή επιπλατινωμένα**

Η επεξηγηματική σημείωση της διάκρισης 8215 10 20 εφαρμόζεται αναλογικά (*mutatis mutandis*).

8215 99 10**Από ανοξείδωτο χάλυβα**

Ο ορισμός του ανοξείδωτου χάλυβα δίνεται στη σημείωση 1 ε) του κεφαλαίου 72.

ΚΕΦΑΛΑΙΟ 83

ΔΙΑΦΟΡΑ ΤΕΧΝΟΥΡΓΗΜΑΤΑ ΑΠΟ ΚΟΙΝΑ ΜΕΤΑΛΛΑ

- 8302** Προσαρτήματα, σιδηρικά και άλλα παρόμοια είδη από κοινά μέταλλα για έπιπλα, πόρτες, σκάλες, παράθυρα, παντζούρια, αμαξώματα, είδη ιπποσκευής, μπαούλα, κασέλες, μικρά κιβώτια και άλλα τεχνουργήματα αυτού του είδους. Κρεμάστρες τοίχου για ενδύματα και καπέλα, υποστηρίγματα και παρόμοια είδη, από κοινά μέταλλα. Τροχίσκοι με σκελετό από κοινά μέταλλα. Μηχανισμοί αυτομάτου κλεισίματος για πόρτες και κοινά μέταλλα
- 8302 20 10**
και
8302 20 90 Τροχίσκοι
- Οι κυλιόμενοι τροχίσκοι έχουν πολλαπλές χρήσεις: τοποθετούνται σε έπιπλα, πιάνο, κρεβάτια νοσοκομείων, κυλιόμενα τραπέζια κ.λπ. ενώ επίσης χρησιμεύουν ως ρόδες για αναπηρικά και λοιπά καροτσάκια κ.λπ.
- Οι κυλιόμενοι τροχίσκοι που δεν ανταποκρίνονται στη σημείωση 2 του παρόντος κεφαλαίου υπάγονται γενικά στη διάκριση 8716 90 90.
- 8309** Πώματα (στα οποία περιλαμβάνονται και τα πώματα-στεφάνια, τα ελικωτά πώματα και τα πώματα για τη ρύθμιση της ροής), καπάκια (καψούλια) για φιάλες, πώματα βιδωτά για βαρέλια, πλάκες πωμάτων, μολυβδοσφραγίδες και άλλα εξαρτήματα για τη συσκευασία, από κοινά μέταλλα
- 8309 90 90** Άλλα
- Υπάγονται στη διάκριση αυτή τα καλύμματα που φέρουν γλωττίδα (anneau tracteur) από κοινό μέταλλο, τα οποία χρησιμοποιούνται, παραδείγματος χάρη, σε κουτιά για είδη διατροφής και για ποτά.
- 8311** Σύρματα, βέργες, σωλήνες, πλάκες, ηλεκτρόδια και παρόμοια είδη, από κοινά μέταλλα ή από μεταλλικά καρβίδια, επενδυμένα ή παραγεμισμένα με υλικά κατά της σκουριάς ή που διευκολύνουν το λιώσιμο, για συγκολλήσεις γενικά ή για την απόθεση του μετάλλου ή των μεταλλικών καρβιδίων. Σύρματα και βέργες από συσσωματωμένες σκόνες κοινών μετάλλων για επιμετάλλωση με ψεκασμό
- 8311 10 10** Ηλεκτρόδια για συγκολλήσεις, που έχουν τον πυρήνα από σίδηρο ή χάλυβα, επενδυμένα με πυρίμαχο υλικό
- Ο όρος «πυρίμαχος», κατά την έννοια της παρούσας διάκρισης, υποδηλώνει ότι η ύλη που περιβάλλει το ηλεκτρόδιο είναι παρόμοια με συλλίπασμα για μεταλλουργικό κλίβανο και συμπεριφέρεται σαν να ήταν πυρίμαχη. Η επένδυση χρησιμεύει ως οδηγός του τόξου και σχηματίζει σκωρίες που προστατεύουν το προς συγκόλληση τεμάχιο.

ΤΜΗΜΑ XVI

ΜΗΧΑΝΕΣ ΚΑΙ ΣΥΣΚΕΥΕΣ, ΗΛΕΚΤΡΙΚΟ ΥΛΙΚΟ ΚΑΙ ΤΑ ΜΕΡΗ ΤΟΥΣ. ΣΥΣΚΕΥΕΣ ΕΓΓΡΑΦΗΣ Ή ΑΝΑΠΑΡΑΓΩΓΗΣ ΤΟΥ ΗΧΟΥ, ΣΥΣΚΕΥΕΣ ΕΓΓΡΑΦΗΣ Ή ΑΝΑΠΑΡΑΓΩΓΗΣ ΤΩΝ ΕΙΚΟΝΩΝ ΚΑΙ ΤΟΥ ΗΧΟΥ ΓΙΑ ΤΗΝ ΤΗΛΕΟΡΑΣΗ, ΚΑΙ ΜΕΡΗ ΚΑΙ ΕΞΑΡΤΗΜΑΤΑ ΤΩΝ ΣΥΣΚΕΥΩΝ ΑΥΤΩΝ**Συμπληρωματική σημείωση 1****A. Εργαλεία για τη συναρμολόγηση ή τη συντήρηση των μηχανημάτων**

Για να ακολουθήσουν την κατάταξη των μηχανημάτων, τα εργαλεία συναρμολόγησης ή συντήρησης πρέπει να πληρούν τις ακόλουθες τρεις προϋποθέσεις που αφορούν τη φύση, τον ποσορισμό και την παρουσίασή τους:

1. να είναι εργαλεία: πρόκειται γενικά για εργαλεία χειρός του είδους εκείνων που υπάγονται στην κλάση 4417 00 ή 8205 ή στις διακρίσεις 8203 20 10, 8203 20 90, 8203 30 00, 8203 40 00, 8204 11 00, 8204 12 00, 9603 29 90, 9603 30 90, 9603 40 10, 9603 40 90, 9603 90 91 ή 9603 90 99.

Πάντως, σε κάθε περίπτωση, οι συσκευές μέτρησης και ελέγχου του κεφαλαίου 90 αποκλείονται από το καθεστώς αυτό·

2. να προορίζονται για τη συναρμολόγηση ή τη συντήρηση του μηχανήματος. Αν τα εργαλεία είναι πανομοιότυπα, ακολουθούν την κατάταξη του μηχανήματος μόνο εκείνα τα οποία πρέπει να χρησιμοποιηθούν ταυτόχρονα. Αν είναι διαφορετικά την κατάταξη ακολουθεί μόνο ένα εργαλείο από κάθε είδος·
3. να παρουσιάζονται για εκτελωνισμό μαζί με το μηχάνημα.

B. Εναλλασσόμενα εργαλεία

Για να ακολουθήσουν την κατάταξη των μηχανημάτων, τα εναλλασσόμενα εργαλεία πρέπει να πληρούν τρεις προϋποθέσεις:

1. να είναι εργαλεία: πρόκειται, πέρα από τα εργαλεία της κλάσης 8207 και για τα υπαγόμενα στις κλάσεις 4016, 4204 00, 5911, 6909 και τις διακρίσεις 6804 10 00, 6804 21 00, 6804 22 12, 6804 22 18, 6804 22 30, 6804 22 50, 6804 22 90, 6804 23 00 ή 9603 50 00.

Αντίθετα, δεν θεωρούνται ως εργαλεία και κατά συνέπεια δεν μπορούν να υπαχθούν στις διατάξεις της παρούσας συμπληρωματικής σημείωσης οι μήτρες (καλούπια) (κλάση 8480) και τα εξαρτήματα, συμπεριλαμβανομένων και των βοηθητικών εξαρτημάτων (π.χ. της κλάσης 8466)·

2. να αποτελούν τον κανονικό εξοπλισμό του μηχανήματος.

Θεωρούνται ότι αποτελούν τον κανονικό εξοπλισμό ενός μηχανήματος:

- α) μόνο τα εργαλεία που μπορούν να μονταριστούν ταυτόχρονα στο μηχάνημα, αν είναι όμοια·
- β) ένα μόνο εργαλείο από κάθε είδος, αν τα εργαλεία είναι διαφορετικά·

3. να παρουσιάζονται για εκτελωνισμό μαζί με το μηχάνημα και να πουλιούνται κανονικά μαζί μ' αυτό.

Συμπληρωματική σημείωση 3

Τα μηχανήματα που έχουν αποσυναρμολογηθεί ή δεν έχουν ακόμη συναρμολογηθεί, αν αυτό επιβάλλεται από το εμπόριο ή από τα μέσα μεταφοράς, να εισάγονται τμηματικά σε περισσότερες της μιας αποστολές.

Για να μπορέσει να υπαγάγει τα διάφορα συστατικά στοιχεία στη δασμολογική κλάση ή διάκριση στην οποία υπάγεται το συναρμολογημένο μηχάνημα, ο εισαγωγέας πρέπει, το αργότερο κατά την πρώτη αποστολή, να υποβάλει γραπτή σχετική αίτηση στην τελωνειακή υπηρεσία επισυνάπτοντας:

- α) ένα σχέδιο ή — αν παρίσταται ανάγκη — περισσότερα σχέδια του μηχανήματος με μνεία αριθμών αναφοράς των κυριότερων συστατικών μερών·

- β) ένα γενικό κατάλογο που θα αναφέρει τα χαρακτηριστικά και το κατά προσέγγιση βάρος των διαφόρων μερών μαζί με τους αριθμούς αναφοράς των παραπάνω αναφερόμενων κυριότερων μερών.

Η αίτηση μπορεί να γίνει δεκτή μόνο αν πρόκειται για εκτέλεση σύμβασης που προβλέπει την προμήθεια μηχανήματος το οποίο μπορεί να θεωρηθεί ως πλήρες κατά την έννοια της ονοματολογίας.

Όλα τα συστατικά μέρη του μηχανήματος πρέπει να εισαχθούν από το ίδιο γραφείο (τελωνείο) και μέσα στην προθεσμία που έχει χορηγηθεί. Ωστόσο, σε ειδικές περιπτώσεις, οι αρμόδιες αρχές μπορούν να επιτρέψουν την εισαγωγή από διάφορα γραφεία (τελωνεία). Υπέρβαση της προθεσμίας αυτής δεν επιτρέπεται, εκτός αν οι αρμόδιες αρχές χορηγήσουν παράταση μετά από σχετική αιτιολογημένη και βάσιμη αίτηση του ενδιαφερομένου.

Σε κάθε περίπτωση μερικής εισαγωγής πρέπει να υποβάλλεται κατάλογος των εξαρτημάτων που αποτελούν μέρος της αποστολής με παραπομπή στον προβλεπόμενο παραπάνω γενικό κατάλογο. Η τελωνειακή διασάφηση η σχετική με κάθε αποστολή πρέπει να περιέχει περιγραφές τόσο του εξαρτήματος ή των εξαρτημάτων που αποτελούν αντικείμενο της μερικής αποστολής, όσο και του πλήρους μηχανήματος.

ΚΕΦΑΛΑΙΟ 84

ΠΥΡΗΝΙΚΟΙ ΑΝΤΙΔΡΑΣΤΗΡΕΣ, ΛΕΒΗΤΕΣ, ΜΗΧΑΝΕΣ ΚΑΙ ΜΗΧΑΝΙΚΕΣ ΕΠΙΝΟΗΣΕΙΣ. ΜΕΡΗ ΑΥΤΩΝ ΤΩΝ ΜΗΧΑΝΩΝ Ή ΣΥΣΚΕΥΩΝ**Γενικές παρατηρήσεις**

Ο όρος «που προορίζονται για τη βιομηχανία συναρμολόγησης», κατά την έννοια των διακρίσεων 8407 33 10, 8407 34 10, 8407 90 50 και 8408 20 10, υποδηλώνει αποκλειστικά τη χρησιμοποίησή τους για τη συναρμολόγηση, σε γραμμή παραγωγής, νέων αυτοκινήτων στα εργοστάσια που ασχολούνται με τη συναρμολόγηση ή την κατασκευή αυτοκινήτων οχημάτων (συμπεριλαμβανομένων των υπεργοληπτικών επιχειρήσεων).

Οι διακρίσεις αυτές αφορούν μόνο τους κινητήρες που χρησιμοποιούνται πραγματικά για τη συναρμολόγηση νέων οχημάτων και για τους οποίους γίνεται λόγος στο ίδιο το κείμενο των διακρίσεων. Κατά συνέπεια, οι εν λόγω διακρίσεις δεν καλύπτουν τους παρόμοιους κινητήρες που χρησιμοποιούνται ως ανταλλακτικά.

8402 **Ατμολέβητες (συσκευές για την παραγωγή ατμού), άλλοι από τους λέβητες για την κεντρική θέρμανση που είναι κατασκευασμένοι για την παραγωγή συγχρόνως θερμού νερού και ατμού σε χαμηλή πίεση. Λέβητες με την ονομασία «υπερθερμαινόμενο νερού»**

8402 19 90 Άλλοι

Στη διάκριση αυτή υπάγονται π.χ. οι μεικτοί φλογαυλωτοί και υδραυλωτοί λέβητες, καθώς επίσης και οι ειδικοί λέβητες με δεξαμενή νερού, όπως είναι οι ηλεκτροθερμαινόμενοι ατμολέβητες στους οποίους η εστία αντικαθίσταται με ηλεκτρικά φυσίγγια θέρμανσης.

8405 **Συσκευές για την παραγωγή αερίων (αεραερίου ή υδραερίου), με ή χωρίς τις διατάξεις καθαρισμού τους. Συσκευές παραγωγής ασετυλίνης και παρόμοιες συσκευές για την παραγωγή αερίων, με τη μέθοδο του νερού, με ή χωρίς τις διατάξεις καθαρισμού τους**

8405 10 00 **Συσκευές για την παραγωγή αερίων (αεραερίου ή υδραερίου), με ή χωρίς τις διατάξεις καθαρισμού τους. Συσκευές παραγωγής ασετυλίνης και παρόμοιες συσκευές για την παραγωγή αερίων, με τη μέθοδο του νερού, με ή χωρίς τις διατάξεις καθαρισμού τους**

Δεν υπάγονται στην παρούσα διάκριση:

α) οι κλίβανοι οπτάνθρακα, όπως αυτοί που χρησιμοποιούνται στα εργοστάσια παραγωγής φωταερίου (κλάση 8417).

β) τα αεριογόνα που χρησιμοποιούν ηλεκτρολυτική μέθοδο (για την παραγωγή υπεροξειδίου του αζώτου, υδροθείου ή υδροκυανικού (πρωσσικού οξέος, ανάλογα με το χρησιμοποιούμενο ηλεκτρολύτη) (κλάση 8543).

8407 **Κινητήρες με παλινδρομικό ή περιστρεφόμενο έμβολο, στους οποίους η ανάφλεξη γίνεται με ηλεκτρικούς σπινθήρες (κινητήρες εκρήξεως)**

8407 21 10 **Κινητήρες για την προώθηση πλοίων**

έως

8407 29 80

Δεν υπάγονται στις παρούσες διακρίσεις οι κινητήρες που χρησιμοποιούνται σε σκάφη για σκοπούς διαφορετικούς από την προώθηση των εν λόγω σκαφών.

8408 **Εμβολοφόροι κινητήρες στους οποίους η ανάφλεξη γίνεται με συμπίεση (κινητήρας ντίζελ ή ημι-ντίζελ)**

8408 10 11 **Κινητήρες για την προώθηση πλοίων**

έως

8408 10 99

Βλέπε την επεξηγηματική σημείωση των διακρίσεων 8407 21 10 έως 8407 29 80.

- 8409** **Μέρη που αναγνωρίζονται ότι προορίζονται αποκλειστικά ή κυρίως για κινητήρες των κλάσεων 8407 ή 8408**
- Πέρα από τις εξαιρέσεις για τις οποίες γίνεται λόγος στις επεξηγηματικές σημειώσεις του ΕΣ, κλάση 8409, αποκλείονται επίσης από την παρούσα κλάση π.χ.:
- α) οι σωλήνες από μη σκληρυμένο βουλκανισμένο καουτσούκ (κλάση 4009)·
- β) οι εύκαμπτοι σωλήνες από κοινά μέταλλα (κλάση 8307)·
- γ) οι συζευκτικές (οι οποίοι γενικά ακολουθούν την κατάταξη της ύλης από την οποία αποτελούνται ή κατατάσσονται στην κλάση 8484).
- 8409 99 00** **Άλλα**
- Αποκλείονται από την παρούσα διάκριση οι στροβιλοσυμπιεστές καυσαερίων οι οποίοι αποσκοπούν στην αύξηση της ισχύος των κινητήρων μέσω της συμπίεσης του ατμοσφαιρικού αέρα που απαιτείται για την καύση. Οι συσκευές αυτές, ως στροβιλοσυμπιεστές αέρα, υπάγονται στην κλάση 8414.
- 8411** **Στρόβιλοι δι' αντιδράσεως, συσκευές προώθησης διά στροβίλου και άλλοι στρόβιλοι δι' αερίου**
- 8411 11 10** **Στρόβιλοι δι' αντιδράσεως**
έως
8411 12 90
- Δεν υπάγονται στις εν λόγω διακρίσεις οι βοηθητικές διατάξεις που ονομάζονται «διατάξεις μετάκαυσης» και που παρουσιάζονται ξεχωριστά (διακρίσεις 8411 91 10 ή 8411 91 90).
- 8412** **Άλλοι κινητήρες και κινητήριες μηχανές**
- 8412 21 10** **Κινητήρες υδραυλικοί**
έως
8412 29 99
- Στις διακρίσεις αυτές υπάγονται π.χ. οι κινητήρες υδραυλικής μετάδοσης της κίνησης.
- 8412 21 10** **Με ευθύγραμμη κίνηση (κύλινδροι)**
έως
8412 21 99
- Στις διακρίσεις αυτές υπάγονται π.χ. οι υδραυλικές διατάξεις που επιτρέπουν ρύθμιση και σταθεροποίηση (μπλοκάρισμα) της θέσης και οι οποίες χρησιμοποιούνται για τη ρύθμιση της θέσης των καθισμάτων στα αεροσκάφη.
- 8413** **Αντλίες για υγρά, έστω και με μετρική διάταξη. Ανυψωτές υγρών**
- 8413 50 30** **Υδραυλικά συγκροτήματα**
- Βλέπε τις επεξηγηματικές σημειώσεις του ΕΣ, κλάση 8412, τίτλος Β, αριθμός 6.
- 8413 60 30** **Υδραυλικά συγκροτήματα**
- Βλέπε τις επεξηγηματικές σημειώσεις του ΕΣ, κλάση 8412, τίτλος Β, αριθμός 6.
- 8413 70 61** **Αντλίες με ακτινωτούς τροχούς**
έως
8413 70 80
- Στις αντλίες με ακτινωτούς τροχούς η αντιστροφή του υγρού γίνεται εγκάρσια σε σχέση με τον άξονα του τροχού.
- 8413 70 91** **Άλλες φυγόκεντρες αντλίες**
έως
8413 70 99
- Υπάγονται, ιδίως, στις παρούσες διακρίσεις οι αντλίες με αξονικό τροχό στις οποίες η αντιστροφή του υγρού γίνεται κατά μήκος σε σχέση με τον άξονα του τροχού. Υπάγονται επίσης στις παρούσες διακρίσεις οι συνδυασμοί αντλιών με ακτινωτούς τροχούς και αντλιών με αξονικούς τροχούς (για παράδειγμα, η ακτινωτή αναρρόφηση και αξονική αντιστροφή του υγρού ή αξονική αναρρόφηση και ακτινωτή αντιστροφή του υγρού).

8413 81 10 έως 8413 82 00	<p>Άλλες αντλίες. Ανυψωτές υγρών</p> <p>Δεν υπάγονται στις παρούσες διακρίσεις:</p> <p>α) οι λεγόμενες ιατρικές αναρροφητικές αντλίες οι οποίες χρησιμοποιούνται για την αναρρόφηση εκκρομάτων, περιλαμβάνουν δε, εκτός από την αντλία, και διάταξη αναρρόφησης. Οι συσκευές αυτές χρησιμοποιούνται στις χειρουργικές αίθουσες ή στα ασθενοφόρα (κλάση 9018).</p> <p>β) οι ιατρικές αντλίες που κρατούνται με το χέρι, τοποθετούνται πάνω στο σώμα του ασθενή ή εμφυτεύονται σ' αυτό και οι οποίες χρησιμοποιούνται για τη χορήγηση φαρμάκων· οι εν λόγω αντλίες φέρουν δοχείο ανεφοδιασμού, τοποθετούνται δε σε κοινό περιβλήμα μαζί με την ενεργειακή πηγή που εξασφαλίζει τη λειτουργία τους (κλάση 9021).</p>
8414	<p>Αεραντλίες ή αντλίες κενού, συμπιεστές αέρος ή άλλων αερίων και ανεμιστήρες. Απορροφητήρες που βγάζουν ή ανακυκλώνουν τον αέρα, με ενσωματωμένο ανεμιστήρα, έστω και με φίλτρο</p> <p>Ως αντλίες και συμπιεστές, κατά την έννοια της παρούσας κλάσης, νοούνται επίσης οι μηχανοκίνητες αντλίες, οι στροβιλαντλίες, οι μηχανοκίνητοι συμπιεστές και οι στροβιλοσυμπιεστές.</p>
8414 10 80	<p>Άλλες</p> <p>Υπάγονται, για παράδειγμα, στην παρούσα διάκριση οι αντλίες κενού με δακτύλιο υγρού και οι αντλίες κενού με μεμβράνη.</p>
8414 20 10 έως 8414 20 99	<p>Αεραντλίες, χειροκίνητες ή ποδοκίνητες</p> <p>Από τις αεραντλίες που περιγράφονται στις επεξηγηματικές σημειώσεις του ΕΣ, κλάση 8414, (Α), στις παρούσες διακρίσεις υπάγονται μόνο οι χειροκίνητες ή οι ποδοκίνητες αεραντλίες, δηλαδή εκείνες που λειτουργούν αποκλειστικά με την ανθρώπινη δύναμη. Τα προϊόντα του είδους αυτού χρησιμοποιούνται για το φούσκωμα π.χ. ελαστικών (ποδηλάτων, αυτοκινήτων κ.λπ.), στρωμάτων, μαξιλαριών και φουσκωτών σκαφών.</p>
8414 51 10 έως 8414 59 90	<p>Ανεμιστήρες</p> <p>Θεωρούνται ως ανεμιστήρες, κατά την έννοια των παρουσών διακρίσεων, μόνο οι συσκευές που περιγράφονται στις επεξηγηματικές σημειώσεις του ΕΣ, κλάση 8414, (Β) και οι οποίες πληρούν τους παρακάτω όρους:</p> <ol style="list-style-type: none"> 1. η πίεση του αέρα ή του αερίου δεν πρέπει να υπερβαίνει τα 2 bars· 2. πρέπει να έχουν μία μόνο περιστρεφόμενη επιφάνεια. <p>Οι συσκευές που δεν πληρούν τους παραπάνω όρους δεν περιλαμβάνονται στις παρούσες διακρίσεις αλλά στις διακρίσεις 8414 80 10 έως 8414 80 90.</p>
8414 59 50	<p>Φυγόκεντροι</p> <p>Οι φυγόκεντροι ανεμιστήρες χαρακτηρίζονται από αξονική αναρρόφηση του αέρα ή άλλων αερίων για μετατόπιση και από ακτινωτή αντιστροφή αυτών.</p>
8414 80 21 και 8414 80 29	<p>Αεροσυμπιεστές με στρόβιλο</p> <p>Σε ένα αεροσυμπιεστή με στρόβιλο, ο άξονας του τροχού κινείται με εξωτερικό κινητήρα και ο αέρας ή τα άλλα αέρια για συμπίεση μπορούν να τίθενται σε κίνηση από τον τροχό με πτερωτές. Οι αεροσυμπιεστές με στρόβιλο μπορούν να είναι μονοκυψελικοί ή πολυκυψελικοί και να εργάζονται κατά τρόπο αξονικό ή ακτινωτό. Οι δικυψελικοί αεροσυμπιεστές με στρόβιλο του απλού τύπου, χρησιμοποιούνται για παράδειγμα, στις συσκευές αναρρόφησης.</p>

- 8414 80 21** **Μονοκυψελικοί**
- Στην παρούσα διάκριση υπάγονται π.χ. οι στροβιλοσυμπιεστές καυσαερίων που προορίζονται για την αύξηση της ισχύος των κινητήρων με συμπίεση του ατμοσφαιρικού αέρα που απαιτείται για την καύση. Πρόκειται για στροβιλοσυμπιεστές αέρα (φουσητήρες) για την παραγωγή υπερπίεσης μεγαλύτερης από 2 bars, η λειτουργία των οποίων εξασφαλίζεται με στρόβιλο καυσαερίων τοποθετημένο στο περίβλημα του συμπιεστή. Ο στρόβιλος καυσαερίων τροφοδοτείται με τα καυσαέρια του κινητήρα εσωτερικής καύσης πάνω στον οποίο είναι τοποθετημένος.
- 8414 90 10**
και
8414 90 90 **Μέρη**
- Στις διακρίσεις αυτές υπάγονται π.χ. τα μέρη στροβιλοσυμπιεστών καυσαερίων για κινητήρες εσωτερικής καύσης. Ωστόσο, τα μέρη των στροβίλων καυσαερίων που χρησιμοποιούνται με τους στροβιλοσυμπιεστές καυσαερίων υπάγονται στην κλάση 8411 ως μέρη αεριοστροβίλων χωρίς θάλαμο καύσης.
- 8418** **Ψυγεία, καταψύκτες — διατηρητές και άλλο υλικό, μηχανές και συσκευές για την παραγωγή του ψύχους, με ηλεκτρικό ή άλλο εξοπλισμό. Αντλίες θερμοότητας, άλλες από τις μηχανές και συσκευές τεχνητού κλίματος της κλάσης 8415**
- 8418 69 99** **Άλλα**
- Στην παρούσα διάκριση υπάγονται π.χ. οι συσκευές που ονομάζονται «ψυχροξηραντήρες» και οι οποίες προορίζονται για την αφύγρανση του αέρα στις σκεπαστές πισίνες ή σε άλλους χώρους με υγρασία. Οι συσκευές αυτές αποτελούνται κυρίως από ένα ψυκτικό μηχανήμα και έναν μηχανοκίνητο ανεμοστήρα. Ο ανεμοστήρας απορροφά υγρό αέρα ο οποίος στη συνέχεια διοχετεύεται στον εξατμιστήρα του ψυκτικού μηχανήματος, στα τοιχώματα του οποίου συμπυκνώνεται. Το νερό που σχηματίζεται από τη συμπύκνωση συλλέγεται σε ένα δοχείο. Μετά την αφύγρανσή του και με στόχο την αναθέρμανσή του, ο αέρας διέρχεται πάνω από το θερμαινόμενο συμπυκνωτή του ψυκτικού μηχανήματος και στη συνέχεια επαναδιοχετεύεται στην αίθουσα.
- Περιλαμβάνονται επίσης στην παρούσα διάκριση οι ψυχροξηραντήρες που χρησιμοποιούνται για την αφύγρανση του πεπιεσμένου αέρα σε συστήματα που λειτουργούν με τη μέθοδο αυτή (δηλαδή με πεπιεσμένο αέρα). Στις εν λόγω συσκευές ο αέρας, μετά την αφύγρανσή του, αναθερμαίνεται γενικά με ανταλλακτήρα θερμοότητας (αέρος — αέρος) που είναι ενσωματωμένος ως πρόσθετο εξάρτημα. Ο εν λόγω ανταλλακτήρας θερμοότητας διοχετεύει τη θερμότητα του υγρού πεπιεσμένου αέρα που μπαίνει στον ψυχροξηραντήρα μέσω των τοιχωμάτων, στον πεπιεσμένο αέρα που έχει αφυγρανθεί.
- Ωστόσο, οι συσκευές αυτές δεν φέρουν διατάξεις για τη ρύθμιση της θερμοκρασίας.
- Αντίθετα, αποκλείονται από την παρούσα διάκριση οι συσκευές που χρησιμοποιούνται για την παρασκευή ξερού πάγου (πάγος σε όγκους) από διοξείδιο του άνθρακα υψηλής πίεσης μέσω απότομης μείωσης της πίεσης, με συνέπεια την αυτόματη υπέρτηξή του (κλάση 8479).
- 8419** **Συσκευές και διατάξεις, έστω και αν θερμαίνονται με ηλεκτρισμό, για την επεξεργασία υλών με μεθόδους που απαιτούν αλλαγή της θερμοκρασίας, όπως η θέρμανση, το ψήσιμο, το καβούρδισμα, η απόσταξη, η δύλιση, η αποστείρωση, η παστερίωση, ο κλιβανισμός, το στέγνωμα, η εξάτμιση, το ράντισμα, η συμπύκνωση ή η ψύξη, άλλες από τις οικιακές συσκευές. Θερμαντήρες νερού μη ηλεκτρικοί, στιγμιαίας θέρμανσης ή συσώρευσης**
- 8419 20 00** **Αποστειρωτήρες ιατροχειρουργικοί ή εργαστηρίων**
- Οι συσκευές της παρούσας διάκρισης, που προορίζονται για τον εξοπλισμό κλινικών, χειρουργικών αιθουσών, ιατρείων κ.λπ. αποτελούνται από δοχεία μέσα στα οποία τα ιατροχειρουργικά εργαλεία και όργανα, καθώς επίσης και το βαμβάκι, οι απορροφητικές γάζες και οι λοιποί επίδεσμοι υποβάλλονται σε θερμοκρασία 100 βαθμών Κελσίου και πλέον με στόχο την καταστροφή των μικροοργανισμών που ενδεχομένως περιέχουν.

Συνήθως έχουν μορφή παραλληλεπίπεδου ή κυλίνδρου τοποθετημένου σε βάση, στο εσωτερικό του οποίου υπάρχουν κινητές εσχάρες. Το περίβλημα είναι γενικά από χάλυβα ή από αργίλιο, φέρει δε εσωτερική επένδυση από θερμομονωτικές ύλες. Η πόρτα μπορεί να είναι γυάλινη έτσι ώστε να φαίνονται τα όργανα που τοποθετούνται στο εσωτερικό της συσκευής. Ορισμένες συσκευές έχουν μορφή ερμαρίων ή άλλων επίπλων. Στην περίπτωση αυτή, ο καθαυτό αποστειρωτήρας μπορεί να περιλαμβάνει και ράφι για την τοποθέτηση των προς αποστείρωση εργαλείων και λοιπών ειδών· η ιδιομορφία αυτή δεν επηρεάζει την κατάταξη της συσκευής στην παρούσα διάκριση.

Ανάλογα με την περίπτωση, η θέρμανση εξασφαλίζεται με οινόπνευμα, πετρέλαιο, αέριο ή ηλεκτρισμό· εξάλλου, ανάλογα με την κατασκευή των συσκευών, η αποστείρωση γίνεται με βραστό νερό (σε σκάφες ή σε κάδους), με υδρατμό υπό πίεση (σε κλιβάνους).

8419 50 10
και
8419 50 90

Διατάξεις εναλλαγής της θερμοότητας

Οι διατάξεις εναλλαγής της θερμοότητας (εναλλάκτες θερμοότητας) χρησιμοποιούνται:

1. για τη μεταβολή της θερμοκρασίας των ρευστών χωρίς συνακόλουθη μεταβολή της κατάστασής τους (υγρής ή αέριας)· η εν λόγω μεταβολή θερμοκρασίας μπορεί να φθάσει μέχρι την αποστείρωση ή την παστερίωση·
2. για την εξαέρωση ή τη συμπύκνωση των ρευστών.

Στις παρούσες διακρίσεις υπάγονται π.χ.:

1. οι συμπυκνωτές αζώτου ή άλλων αερίων·
2. οι λεγόμενες «ψυκτικές» διατάξεις για την ψύξη και τη συμπύκνωση των διαλυτών, που χρησιμοποιούνται κυρίως στα βαφεία και στα στεγνοκαθαριστήρια·
3. οι ψυκτικές συσκευές για υγρά, ατμό ή αέρια, που χρησιμοποιούνται σε διάφορες βιομηχανίες (γαλακτοβιομηχανία, ζυθοποιία κ.λπ.)·
4. οι συσκευές συνεχούς παστερίωσης που χρησιμοποιούνται συνήθως στη γαλακτοβιομηχανία (παστεριωτήρες πλακών).

Δεν περιλαμβάνονται στις παρούσες διακρίσεις π.χ.:

- α) οι θερμαντήρες νερού των διακρίσεων 8419 11 00 ή 8419 19 00·
- β) οι συσκευές στις οποίες:
 - η εναλλαγή θερμοότητας έχει ως συνέπεια τη μετάπτωση ενός ρευστού (υγρού ή αερίου) σε στερεή κατάσταση (π.χ. ξήρανση με ψεκασμό)·
 - η εναλλαγή θερμοότητας μεταξύ των δύο ρευστών δεν γίνεται διαμέσου τοιχώματος (π.χ. πύργος ροής στον ελεύθερο αέρα).

Οι συσκευές αυτές υπάγονται γενικά στις διακρίσεις 8419 89 10 ή 8419 89 98.

8419 89 10

Συσκευές και διατάξεις ψύξης με επαναφορά του νερού, όπου η θερμική εναλλαγή δεν πραγματοποιείται μέσω τοιχώματος

Η παρούσα διάκριση περιλαμβάνει κυρίως τους πύργους ψύξης στους οποίους το νερό ψύχεται με εξάτμιση κατά την άμεση επαφή με τον αέρα. Το ζεστό νερό αντλείται προς το άνω μέρος του πύργου και στη συνέχεια ρέει ελεύθερα στο εσωτερικό του μέχρι κάτω ψυχόμενο εκ νέου από τον ανερχόμενο αέρα (αποτέλεσμα καμινάδας).

8419 89 98

Άλλες

Στη διάκριση αυτή υπάγονται οι συσκευές για το κάπνισμα των ωμών αλλαντικών ακόμα και εάν τα αλλαντικά έχουν υποστεί θερμική επεξεργασία πριν ή κατά τη διάρκεια του καπνίσματος, που έχει ως αποτέλεσμα τη μερική ή ολική έψηση των αλλαντικών. Οι συσκευές αυτές αποτελούνται από ένα μεγάλο θάλαμο, θερμαινόμενο με οφιοειδή (σερπαντίνες) ατμού, στον οποίο διοχετεύεται ζεστός ή κρύος καπνός από το εξωτερικό μέσω ενός φυσητήρα και ο οποίος είναι εξοπλισμένος με εγκατάσταση ύγρανσης και με οφιοειδή (σερπαντίνες) για την ψύξη με κρύο νερό. Τα ωμά αλλαντικά εισάγονται στο θάλαμο, κρεμασμένα σε κινητά υποθέματα.

Αντίθετα, δεν περιλαμβάνονται στην παρούσα διάκριση οι συσκευές διανομής επιτραπέζιων ειδών, σκοπός των οποίων είναι να διατηρούν έτοιμα και να διαθέτουν επιτραπέζια σκεύη στους πελάτες καντινών ή εστιατορίων αυτοεξυπηρέτησης (σελφ-σέρβις), έστω και αν οι εν λόγω συσκευές είναι εφοδιασμένες με ηλεκτρικό σύστημα θέρμανσης ή με σύστημα θέρμανσης με εμβάπτιση σε ζεστό νερό για τη θέρμανση των επιτραπέζιων ειδών (κλάση 9403).

8421

Μηχανές και συσκευές φυγόκεντρες, στις οποίες περιλαμβάνονται και οι φυγόκεντρες σουρώστρες. Συσκευές για τη διήθηση ή το καθάρισμα των υγρών ή αερίων

8421 39 71

Με καταλυτική μέθοδο

Στην παρούσα διάκριση υπάγονται π.χ. οι καταλυτικές συσκευές καθαρισμού των καυσαερίων που τοποθετούνται στην εξάτμιση των αυτοκινήτων οχημάτων ή στους απαγωγούς καυσαερίων των βιομηχανικών συγκροτημάτων, σκοπός των οποίων είναι η εξαφάνιση, με χημική αντίδραση, του διοξειδίου του αζώτου και ενδεχομένως και άλλων βλαβερών υλών (όπως μονοξειδίου του άνθρακα ή υδρογονανθράκων), έτσι ώστε ο αέρας να διατηρείται καθαρός. Οι συσκευές που προορίζονται για αυτοκίνητα αποτελούνται από περιβλήμα μέσα στο οποίο είναι τοποθετημένο ένα κυψελοειδές σώμα με διαύλους ροής επενδυμένους με δραστικό καταλύτη. Οι συσκευές που προορίζονται για βιομηχανικές εγκαταστάσεις χρησιμοποιούν συνήθως για τον καθαρισμό των καυσαερίων ένα πλαίσιο που φέρει μεγάλο αριθμό καταλυτικών στοιχείων. Όταν παρουσιάζονται ξεχωριστά, τα κυψελοειδή σώματα και τα καταλυτικά στοιχεία υπάγονται, ως καταλύτες, στην κλάση 3815.

8421 39 98

Άλλες

Εκτός των συσκευών που λειτουργούν με ηλεκτροστατική και θερμική μέθοδο, στην παρούσα διάκριση υπάγονται π.χ. οι συσκευές καθαρισμού αερίων οι οποίες αποσυνθέτουν μείγματα αερίων με κατακράτηση (διαχωρισμό) των συστατικών των εν λόγω μειγμάτων.

8422

Πλυντήρια πιάτων. Μηχανές και συσκευές για τον καθαρισμό ή το στέγνωμα των φιαλών ή άλλων δοχείων. Μηχανές και συσκευές για το γέμισμα, κλείσιμο, πωματισμό ή επικόλληση ετικετών φιαλών, κουτιών, σάκων ή άλλων δοχείων, σωλήνων και ανάλογων περιεκτών. Μηχανές και συσκευές για το περιτύλιγμα ή τη συσκευασία εμπορευμάτων (συμπεριλαμβανομένων και των μηχανών και συσκευών για συσκευασία σε θερμοσυρρικνούμενο φιλμ). Μηχανές και συσκευές για την εισαγωγή διοξειδίου του άνθρακα στα ποτά.

8422 90 10

Μηχανών για το πλύσιμο των πιατικών

Οι προγραμματιζόμενοι χρονοδιακόπτες για πλυντήρια πιάτων, όταν παρουσιάζονται ξεχωριστά, κατατάσσονται ανάλογα με τα χαρακτηριστικά τους (π.χ. στην κλάση 9107 00 00).

8423

Συσκευές και όργανα ζυγίσεως, στα οποία περιλαμβάνονται και οι πλάστιγγες και οι ζυγαριές για τον έλεγχο των προϊόντων που υφίστανται επεξεργασία στα εργαστήρια, με εξαίρεση όμως τις ζυγαριές με ευαισθησία σε βάρος 5 cg ή λιγότερο. Σταθμά για κάθε ζυγαριά

8423 20 00

Πλάστιγγες συνεχούς ζυγίσεως επί μεταφορέων

Στη διάκριση αυτή υπάγονται επίσης και οι ηλεκτρομηχανικές πλάστιγγες συνεχούς ζύγισης. Η κατασκευή και ο τρόπος λειτουργίας των εν λόγω πλαστίγγων αντιστοιχούν στα χαρακτηριστικά των ηλεκτρομηχανικών πλαστίγγων που περιγράφονται στην επεξηγηματική σημείωση των διακρίσεων 8423 81 10 έως 8423 89 90.

8423 30 00

Πλάστιγγες για σταθερά βάρη και ζυγαριές και πλάστιγγες για το σάκιασμα ή το μέτρομα των δόσεων

Στη διάκριση αυτή υπάγονται επίσης και οι ηλεκτρομηχανικές πλάστιγγες του είδους. Η κατασκευή και ο τρόπος λειτουργίας των εν λόγω πλάστιγγων αντιστοιχούν στα χαρακτηριστικά των ηλεκτρομηχανικών πλάστιγγων που περιγράφονται στην επεξηγηματική σημείωση των διακρίσεων 8423 81 10 έως 8423 89 20.

8423 81 10

έως

8423 89 90

Άλλες συσκευές και όργανα ζύγισης

Υπάγονται επίσης στις διακρίσεις αυτές τα ηλεκτρομηχανικά όργανα και συσκευές ζύγισης, στα οποία το βάρος των αντικειμένων μετατρέπεται, μέσω μορφοτροπέα (ενεργού μετατροπέα) σε ηλεκτρικό μέγεθος (τάση) η οποία μετρείται με όργανο ενσωματωμένο στη συσκευή ή το όργανο ζύγισης. Οι συσκευές και τα όργανα ζύγισης του εν λόγω είδους φέρουν συνήθως ως μετρητικό μορφοτροπέα στοιχεία ή ράβδους ζύγισης τα οποία συνδέονται με ταινίες μετρητικές της παραμόρφωσης (ηλεκτρικές αντιστάσεις) ώστε να σχηματίζεται ηλεκτρική γέφυρα. Η ισχύς που ασκείται από την προς μέτρηση μάζα προκαλεί μεταβολή του μήκους (επιμήκυνση ή σμίκρυνση) των μετρητικών της παραμόρφωσης ταινιών, καθώς επίσης και μεταβολή της αντίστασης, ανάλογη προς την προς μέτρηση μάζα. Η εν λόγω μεταβολή διαβιβάζεται στο μετρητικό όργανο της ζυγαριάς με τη μορφή μεταβολή της τάσης.

Εκτός από το όργανο μέτρησης το οποίο συνήθως είναι τοποθετημένο σε ξεχωριστό περίβλημα, ονομάζεται δε «μονάδα ή ενδείκτης ζύγισης», οι ηλεκτρομηχανικές ζυγαριές μπορούν να περιλαμβάνουν και άλλες μονάδες συνδεδεμένες με καλώδια (όπως πληκτρολόγια, μνήμες, εκτυπωτές, οθόνες, συσκευές χειρισμού και αναγνώστες καρτελών για τον έλεγχο της πρόσβασης στην πλάστιγγα). Σε τέτοια συστήματα ζύγισης, είναι δυνατή η σύνδεση πολλών ζυγαριών με ένα κοινό όργανο μέτρησης (που ονομάζεται «τερματικό» ζύγισης).

Οι ζυγαριές που αναφέρθηκαν παραπάνω μπορούν να φέρουν και «διασύνδεσμο» (interface) που να επιτρέπει τη σύνδεσή τους με αυτόματο μηχάνημα επεξεργασίας πληροφοριών.

Οι ηλεκτρομηχανικές ζυγαριές θεωρούνται ως ηλεκτρονικές αν το όργανο μέτρησης της ζυγαριάς περιλαμβάνει μικροεπεξεργαστές που επιτρέπουν π.χ. τον υπολογισμό της τιμής που αντιστοιχεί στην ποσότητα που ζυγίζεται, υπολογισμό που γίνεται με βάση την τιμή μονάδας (π.χ. τιμή ανά χιλιόγραμμα) η οποία έχει εισαχθεί στη ζυγαριά.

8424

Μηχανικές συσκευές (έστω και του χεριού) για την εκτόξευση, διασπορά ή ψεκασμό υγρών υλών σε σκόνη. Πυροσβεστήρες, έστω και γεμάτοι. Πιστόλια εξακοντίσεως που λειτουργούν με πιεσμένο αέρα ή ατμό και παρόμοιες συσκευές. Μηχανές και συσκευές που εκσφενδονίζουν άμμο, ατμό και παρόμοιες συσκευές εκσφενδονίσεως

8424 30 10

Με πιεσμένο αέρα

Στη διάκριση αυτή υπάγονται π.χ. οι μηχανές και συσκευές αμμοβολής με αεροσυμπιεστή οι οποίες χρησιμοποιούνται για τον καθαρισμό των σπινθηριστών ανάφλεξης (μπουζί) ή τη λείανση των λεγόμενων μονολιθικών ηλεκτρικών πυκνωτών.

Ως λείανση στην προκειμένη περίπτωση νοείται η απομάκρυνση, με αμμοβολή, της αγωγίμης ύλης του πυκνωτή, μέχρις ότου η χωρητικότητά του φθάσει στο επιθυμητό ύψος.

8424 89 95

Άλλες

Η διάκριση αυτή περιλαμβάνει τις μηχανές πλυσίματος που χρησιμοποιούνται για τον καθαρισμό αυτοκινήτων οχημάτων, μεταλλικών τεμαχίων ή άλλων ειδών, με εκτόξευση νερού, πετρελαίου ή άλλων υγρών, και οι οποίες φέρουν ενσωματωμένα μία αντλία, εύκαμπτους σωλήνες (μάνικες, με ακροφύσια και ενδεχομένως διάταξη τροφοδοσίας, διάταξη θέρμανσης κ.λπ.) έτσι ώστε να σχηματίζουν ένα πλήρες σύνολο.

Εντούτοις, οι μηχανές καθαρισμού με νερό με υψηλή πίεση κατατάσσονται στις διακρίσεις 8424 30 01 έως 8424 30 09.

8426 **Ναυτικά βαρούλκα φορτώσεως. Γερανοί και γερανοί πάνω σε συρματόσχοινο. Κυλιόμενες γερανογέφυρες, γερανογέφυρες-πυλώνες για την εκφόρτωση ή μετακίνηση, γερανογέφυρες, τροχοφόρα φορεία-αρπάγες για τη μετατόπιση υλικών και τροχοφόρα φορεία-γερανοί**

8426 41 00 **Άλλες μηχανές και συσκευές, αυτοπροωθούμενες**

και

8426 49 00

Βλέπε τις επεξηγηματικές σημειώσεις του ΕΣ, κλάση 8426, «αυτοπροωθούμενες συσκευές και άλλες κινητές συσκευές», παράγραφος β), αριθμός 2.

Για τη διάκριση μεταξύ των αυτοπροωθούμενων μηχανών και συσκευών των παρουσών διακρίσεων αφενός και των αυτοκινήτων οχημάτων ειδικών χρήσεων της κλάσης 8705 αφετέρου, θεωρείται ότι τα προϊόντα που υπάγονται στις παρούσες διακρίσεις έχουν τα παρακάτω χαρακτηριστικά:

1. η προώθησή τους εξασφαλίζεται με κινητήρα που αποτελεί μέρος της ανυψωτικής διάταξης·
2. η μέγιστη ταχύτητά τους είναι 20 χιλιόμετρα την ώρα·
3. έχουν μία και μόνο καμπίνα η οποία αποτελεί μέρος της ανυψωτικής διάταξης·
4. κανονικά όταν είναι φορτωμένα δεν μετακινούνται καθόλου ή πραγματοποιούν μετακινήσεις μικρής μόνο έκτασης, οι οποίες έχουν τελείως δευτερεύοντα χαρακτηριστικά σε σχέση με την κύρια ανυψωτική τους λειτουργία.

8428 **Άλλες μηχανές και συσκευές για την ανύψωση, τη φόρτωση, εκφόρτωση ή τη μετακίνηση (π.χ. ανελκυστήρες, μηχανικές σκάλες, μεταφορείς, εναέριοι σιδηρόδρομοι)**

8428 90 30

Μηχανές με κυλιόμενο σύστημα: κυλιόμενες επιφάνειες για τη μεταφορά προϊόντων, τη φόρτωση, τη διακίνηση, κλπ. πλινθωμάτων, όγκων, κορμών ή πρισμάτων, ράβδων και πλακών

Στην παρούσα διάκριση υπάγονται δύο είδη μηχανών που χρησιμοποιούνται στα ελασματουργεία ως βοηθητικός εξοπλισμός και συγκεκριμένα:

1. τα κυλιόμενα έδρανα που χρησιμοποιούνται για την εισαγωγή και την εξαγωγή των προϊόντων (πλινθωμάτων, ράβδων, πλακών, λαμαρινών, φύλλων, συρμάτων, σωλήνων κ.λπ.)·
2. οι μηχανές ανατροπής (εκφόρτωσης) και χειρισμού πλινθωμάτων, σφαιρών, ράβδων και πλακών.

Από τις μηχανές αυτές μπορούν να αναφερθούν:

1. τα μηχανοκίνητα ή μη κυλιόμενα έδρανα με κυλίνδρους (ή τροχίσκους)· τα έδρανα αυτά φέρουν κυλίνδρους (ή τροχίσκους), χρησιμοποιούνται δε για την εισαγωγή των προϊόντων στον κλωβό ή την εξαγωγή τους απ' αυτόν, καθώς και για τη μεταφορά των προϊόντων από ένα κλωβό σε άλλο·
2. οι κυλιόμενοι διάδρομοι με κυλίνδρους οδήγησης/εξαγωγής (pinch rolls) οι οποίοι επιτελούν λειτουργία ανάλογη προς εκείνη των προαναφερθέντων ειδών, φέρουν δε δύο σειρές κυλίνδρων μεταξύ των οποίων περνούν τα προϊόντα·
3. τα έδρανα ψύξης των προϊόντων πρόκειται για κυλιόμενα έδρανα που βρίσκονται στην έξοδο των γραμμών έλασης και μέσω των οποίων τα προϊόντα (π.χ. ράβδοι, σύρματα) οδηγούνται αργά προς το σημείο εξαγωγής, ενώ ταυτόχρονα ψύχονται στον περιβάλλοντα αέρα·

4. τα έδρανα ανύψωσης ή ανατροπής για έλαστρα αποτελούμενα από περισσότερους επάλληλους κυλίνδρους (τριέλαστρα και διπλά διέλαστρα). Οι μηχανές αυτές αποτελούνται από μία τράπεζα που ανατρέπεται γύρω από άξονα που βρίσκεται στην απώτερη άκρη του ελάστρου· η τράπεζα είναι εξοπλισμένη με μηχανοκίνητους κυλίνδρους· μετά τη διέλευσή τους από συστοιχία κυλίνδρων, τα μεταλλικά τεμάχια φθάνουν στην τράπεζα η οποία τη στιγμή εκείνη γέρνει ώστε να ευθυγραμμιστεί με την άλλη συστοιχία κυλίνδρων μεταξύ των οποίων ωθείται το προϊόν μέσω μηχανοκίνητων κυλίνδρων·
5. οι ολισθητήρες που χρησιμοποιούνται στις γραμμές έλασης με παράλληλους κλωβούς και έχουν π.χ. ως σκοπό να εξασφαλίζουν τη μεταφορά των ράβδων από την τράπεζα του πρώτου κλωβού στην τράπεζα του δεύτερου·
6. οι αναστροφείς ή ανυψωτικοί βραχίονες (που μερικές φορές ονομάζονται ανατροπείς) οι οποίοι εξασφαλίζουν την αναστροφή του προϊόντος.

Στην παρούσα διάκριση δεν υπάγονται π.χ.:

- α) οι αυτοκινούμενες συσκευές χειρισμού πλινθωμάτων καθώς και οι μηχανές (π.χ. γερανοί, κυλιόμενες γερανογέφυρες) οι οποίες, παρά το γεγονός ότι χρησιμοποιούνται για την τροφοδότηση των ελάστρων, δεν συμμετέχουν άμεσα στην εργασία τους (διακρίσεις 8426 12 00, 8426 41 00, 8426 49 00 ή 8426 99 90)·
- β) οι μηχανές που χρησιμοποιούνται για τον τηλεχειρισμό ουσιών με υψηλή ραδιενέργεια (διάκριση 8428 90 98).

8428 90 98

Άλλοι

Στη διάκριση αυτή υπάγονται π.χ. οι σκάλες — ανελκυστήρες· πρόκειται για ανυψωτικές συσκευές με πλατφόρμα φόρτωσης, προορισμός των οποίων είναι να προσαρμόζονται στις κυγκλίδες της σκάλας και να προσαρμόζονται ή να κατεβάζουν από αυτήν ασθενείς ή αναπήρους μέσα στα αναπηρικά τους καροτσάκια.

Ωστόσο, τα ερπυστριοφόρα ανυψωτικά μηχανήματα τα οποία χρησιμοποιούνται για τον ίδιο σκοπό, και είναι εξοπλισμένα με ερπυστριοφόρο πλαίσιο, δεν υπάγονται στην παρούσα διάκριση αλλά στην κλάση 8714 ως εξαρτήματα για αναπηρικές πολυθρόνες.

Η παρούσα διάκριση περιλαμβάνει επίσης και τα μηχανήματα ανεβοκατεβάσματος ασθενών. Τα μηχανήματα αυτά αποτελούνται από μία φορητή βάση και ένα κάθισμα, χρησιμοποιούνται δε για το ανέβασμα και το κατέβασμα των καθισμένων στο κάθισμα ασθενών σε χώρους όπως είναι το λουτρό ή στο κρεβάτι. Το κάθισμα είναι φορητό και στερεώνεται στη φορητή βάση με σκονιά ή αλυσίδες.

8429

Μπουλντόζες, πλάγιες μπουλντόζες (angledozers), ισοπεδωτήρες, αναμοχλευτήρες (αποξέστες δρόμων), μηχανικά φτυάρια, εκσκαφείς, φορτωτές και φορτωτές — φτυαριστές, συμπιεστές και οδοστρωτήρες, αυτοπροωθούμενα

8429 30 00

Αναμοχλευτήρες (αποξέστες δρόμων)

Βλέπε τις επεξηγηματικές σημειώσεις του ΕΣ στην κλάση 8429, δεύτερη παράγραφος, στοιχείο Γ.

Δεν υπάγονται στην παρούσα διάκριση οι αποξέστες που αποτελούνται από ελκυστήρα (έστω και μονοάξονικό) και από καθεαυτό αποξέστη· στην περίπτωση αυτή, κάθε ένα από τα δύο στοιχεία ακολουθεί τη δική του κατάταξη (κλάση 8701 για τον ελκυστήρα και διάκριση 8430 62 00 για τον αποξέστη), κατ' εφαρμογή της συμπληρωματικής σημείωσης 2 του κεφαλαίου 87.

- 8432** **Μηχανές, συσκευές και μηχανήματα γεωργικά, κηπευτικά ή δασοκομικά για την προπαρασκευή ή την κατεργασία του εδάφους, ή την καλλιέργεια. Κύλινδροι για τη διαμόρφωση των πρασιών ή των αθλητικών γηπέδων**
- 8432 30 11** **Ακριβείας, με κεντρικό μηχανισμό εντολών**
- Υπάγονται στην παρούσα διάκριση οι μηχανές που χρησιμεύουν για τη σπορά ή ακριβέστερα για τη σπορά ενός σπόρου κάθε φορά, σε σειρά και σε κανονικό ρυθμιζόμενο διάστημα. Οι μηχανές αυτές επιτρέπουν επίσης τη διανομή των σπόρων ταυτόχρονα σε πολλές σειρές.
- 8433** **Μηχανές, συσκευές και μηχανικές επινοήσεις για τη συγκομιδή ή τον αλωνισμό των γεωργικών προϊόντων, στα οποία περιλαμβάνονται και τα πιεστήρια για άχυρα ή χορτονομές. Κουρευτικές μηχανές χόρτου και μηχανές-δρεπάνια. Μηχανές για το καθάρισμα ή τη διαλογή αυγών, φρούτων ή άλλων γεωργικών προϊόντων, άλλες από τις μηχανές και συσκευές της κλάσης 8437**
- 8433 11 10** **Κουρευτικές μηχανές χόρτου**
- έως**
- 8433 19 90** Όσον αφορά τις χορτοκοπτικές μηχανές που φέρουν την ονομασία αυτοφερόμενες χορτοκοπτικές μηχανές, βλέπε τις επεξηγηματικές σημειώσεις του ΕΣ, κλάση 8433, μέρος (Α), προτελευταία παράγραφος.
- 8438** **Μηχανές και συσκευές, που δεν κατονομάζονται ούτε περιλαμβάνονται αλλού στο κεφάλαιο αυτό, για τη παρασκευή ή βιομηχανική παραγωγή τροφίμων ή ποτών, άλλες από τις μηχανές και συσκευές για την εξαγωγή ή την παρασκευή των σταθερών φυτικών λαδιών ή λιπών ή των ζωικών λαδιών ή λιπών**
- 8438 80 10** **Για την επεξεργασία και παρασκευή καφέ ή τσαγιού**
- Υπάγονται, για παράδειγμα, στη διάκριση αυτή οι μηχανές που χρησιμοποιούνται για την ανάμειξη διαφόρων ειδών τσαγιού ή για το άλεσμα του καφέ.
- Αποκλείονται από την παρούσα διάκριση οι μηχανές για τη βιομηχανική παρασκευή ζεστών ποτών (διάκριση 8419 81 91), οι μηχανές για το καβούρδισμα του καφέ (διάκριση 8419 89 98), οι μηχανές που προορίζονται για την παρασκευή στιγμιαίου καφέ (διάκριση 8419 39 90).
- 8439** **Μηχανές και συσκευές για την παρασκευή του πολτού από ινώδεις ύλες που περιέχουν κυτταρίνη ή για την κατασκευή ή την τελική επεξεργασία του χαρτιού ή του χαρτονιού**
- 8439 30 00** **Μηχανές και συσκευές για την τελική επεξεργασία του χαρτιού ή του χαρτονιού**
- Εκτός από τις μηχανές και συσκευές που αναφέρονται στις επεξηγηματικές σημειώσεις του ΕΣ, κλάση 8439, μέρος ΙΙΙ, μπορούν επίσης να αναφερθούν οι μηχανές που δίνουν στο χαρτί περγαμνοειδή όψη.
- Δεν περιλαμβάνονται στην παρούσα διάκριση:
- α) οι μηχανές και συσκευές οι οποίες παρά το γεγονός ότι επιτελούν λειτουργίες ανάλογες προς τις προαναφερόμενες, χρησιμοποιούνται ωστόσο για την κατεργασία όχι φύλλων χαρτιού ή χαρτονιού αλλά ειδών κατασκευασμένων με βάση τις ύλες αυτές. Αυτό συμβαίνει π.χ. με τις μηχανές που χρησιμοποιούνται για το παραφινάρισμα χάρτινων κυπέλλων, δοχείων κ.λπ. με εμφύσηση (διάκριση 8479 89 98). Εξάλλου, οι μηχανές και συσκευές που χρησιμοποιούνται για την κατασκευή ειδών από χαρτί ή χαρτόνι, όπως κυπέλλων, δοχείων, κουτιών κ.λπ. υπάγονται στην κλάση 8441.

β) οι μηχανές και συσκευές οι οποίες, παρά το γεγονός ότι χρησιμοποιούνται άμεσα για την κατεργασία φύλλων χαρτιού ή χαρτονιού, κατασκευάζουν ωστόσο προϊόντα τα οποία δεν έχουν το χαρακτηριστικό χαρτιών ή χαρτονιών, κατά την έννοια του δασμολογίου. Αυτό συμβαίνει π.χ. με τις μηχανές επάλειψης του χαρτιού με λιπαντικά ή με φωτοευαισθητά γαλακτώματα (διάκριση 8479 89 98).

8441 Άλλες μηχανές και συσκευές για την κατεργασία της χαρτόμαζας του χαρτιού ή του χαρτονιού, στις οποίες περιλαμβάνονται και οι μηχανές κοπής κάθε τύπου

8441 10 20 Κόπτες κατά μήκος ή εγκάρσια

Υπάγονται στην παρούσα διάκριση οι μηχανές που επιτρέπουν να λαμβάνονται φύλλα καθορισμένου μεγέθους κόβοντας ταινίες συνεχούς χαρτιού εγκάρσια μόνον ή κατά μήκος και εγκάρσια μαζί.

8441 10 30 Περικοπτήρες χαρτιού με μια λεπίδα

Στη διάκριση αυτή περιλαμβάνονται οι μηχανές κοπής σιβιάδων χαρτιού με μία μόνο λεπίδα, με τη βοήθεια μιας δοκού τοποθετημένης πάνω στην τράπεζα κοπής, που κρατά το χαρτί σταθερά στη θέση του κατά μήκος της κοπής.

Εδώ ανήκουν επίσης μηχανές με μια λεπίδα και με περιστρεφόμενη τράπεζα για την κοπή του σώματος (των φύλλων) βιβλίων, όπου το σώμα του βιβλίου, μετά την πρώτη και τη δεύτερη κοπή, περιστρέφεται αυτόματα κατά 90° κάθε φορά.

8441 10 40 Περικοπτήρες χαρτιού με τρεις λεπίδες

Εδώ ανήκουν μηχανές με τρεις λεπίδες, οι οποίες είναι διατεταγμένες υπό γωνία 90° η μια ως προς την άλλη, και οι οποίες χρησιμοποιούνται για την κοπή του σώματος (των φύλλων) βιβλίων. Οι εν λόγω μηχανές κόβουν καταρχήν ταυτόχρονα με δύο λεπίδες την πάνω και την κάτω πλευρά του σώματος ενός βιβλίου και στη συνέχεια, με την τρίτη λεπίδα, την μπροστινή πλευρά των φύλλων ενός βιβλίου.

8441 10 80 Άλλες

Στη διάκριση αυτή περιλαμβάνονται οι χειροκίνητες ή ποδοκίνητες μηχανές.

8442 Μηχανές, συσκευές και υλικά (άλλα από τις μηχανές-εργαλεία των κλάσεων 8456 μέχρι 8465) για τη χύτευση ή τη στοιχειοθέτηση των τυπογραφικών στοιχείων ή για την παρασκευή ή κατασκευή των πλακών για την εκτύπωση εικόνων, πλακών πινάκων, κυλίνδρων ή άλλων οργάνων εκτύπωσης. Τυπογραφικά στοιχεία, πλάκες για την εκτύπωση εικόνων, πλάκες πινάκων, κύλινδροι και άλλα όργανα εκτύπωσης. Λίθοι λιθογραφίας, πλάκες πινάκων, πλάκες και κύλινδροι έτοιμα για την εκτύπωση (π.χ. λειασμένα, με σφυρωτή επιφάνεια, γυαλισμένα)

8442 10 00 Μηχανές στοιχειοθέτησης με τη μέθοδο της φωτογράφισης

Βλέπε τις επεξηγηματικές σημειώσεις του ΕΣ, κλάση 8442, παράγραφοι μετά το (B).

Ωστόσο, δεν περιλαμβάνονται στην παρούσα διάκριση:

α) οι αυτόματες μηχανές επεξεργασίας πληροφοριών γενικής χρήσης οι οποίες πέρα από τη χρησιμοποίησή τους για την εκτέλεση π.χ. διαφόρων λογιστικών εργασιών, χρησιμοποιούνται επίσης και για την φωτοσύνθεση και οι οποίες για το σκοπό αυτό συνδέονται μέσω καλωδίων (on-line) με μηχανή φωτοσύνθεσης για να την ελέγχουν και για να την τροφοδοτούν με δεδομένα στοιχειοθέτησης (κλάση 8471 — βλέπε σημείωση 5 A του παρόντος κεφαλαίου)

β) οι τηλεγραφικές συσκευές εκπομπής και λήψης, όταν παρουσιάζονται ξεχωριστά (κλάση 8517).

- 8442 20 10** **Μηχανές για τη χύτευση και για τη στοιχειοθέτηση των τυπογραφικών στοιχείων (λινοτυπικές, μονοτυπίας κλπ.)**
- Βλέπε τις επεξηγηματικές σημειώσεις του ΕΣ, κλάση 8442, (B), παράγραφος 2, αριθμοί 7 έως 10.
- 8442 20 90** **Άλλες**
- Στην παρούσα διάκριση υπάγονται οι μηχανές που κάνουν απλώς στοιχειοθέτηση ή φωτοστοιχειοθέτηση των τυπογραφικών στοιχείων και που αναφέρονται στις επεξηγηματικές σημειώσεις του ΕΣ, κλάση 8442, (B), αριθμοί 1, 2, 5, 6 και 11.
- 8442 30 00** **Άλλες μηχανές, συσκευές και υλικό**
- Στην παρούσα διάκριση υπάγονται οι μηχανές, οι συσκευές και ο εν γένει εξοπλισμός που χρησιμοποιείται για τη χύτευση των τυπογραφικών στοιχείων ή την προετοιμασία ή την κατασκευή πλακών εκτύπωσης εικόνων (κλισέ), των πλακών πινάκων, των κυλίνδρων ή των άλλων οργάνων εκτύπωσης και ο οποίος περιγράφεται στις επεξηγηματικές σημειώσεις του ΕΣ, κλάση 8442, (B), αριθμοί 3, 4, 12 έως 19.
- 8442 50 21** **Τυπογραφικά στοιχεία, πλάκες για την εκτύπωση εικόνων, πλάκες πινάκων, κύλινδροι και άλλα**
έως
8442 50 80 **όργανα εκτύπωσης. Λίθοι λιθογραφίας, πλάκες πινάκων, πλάκες και κύλινδροι έτοιμα για την**
εκτύπωση (π.χ. λειασμένα, με στυρωτή επιφάνεια, γυαλισμένα)
- Η φυσική πέτρα λιθογραφίας προέρχεται από μια ποικιλία ανθρακικού άλατος με λεπτούς ομοιογενείς κόκκους. Η τεχνητή πέτρα λιθογραφίας αποτελείται συνήθως από τοιμέντο και από ανθρακικό ασβέστιο τα οποία κονιοποιούνται και συμπιέζονται.
- Στις διακρίσεις αυτές υπάγονται οι πέτρες λιθογραφίας οι οποίες:
- φέρουν σχέδια ή γράμματα (που έχουν γίνει είτε με το χέρι είτε με φωτογραφική μεταφορά),
 - έχουν πλανισθεί ή τροχισθεί ώστε να είναι έτοιμες, χωρίς άλλες κατεργασίες, να δεχθούν σχέδια ή γράμματα.
- Τέλος, δεν περιλαμβάνονται στις παρούσες διακρίσεις αλλά στη διάκριση 2530 90 95, οι ασβεστολιθικές πέτρες που ονομάζονται «πέτρες λιθογραφίας», όταν βρίσκονται σε ακατέργαστη κατάσταση.
- 8443** **Μηχανές και συσκευές εκτύπωσης, συμπεριλαμβανομένων και των μηχανών εκτύπωσης με έγχυση μελάνης, εκτός από εκείνες της κλάσης 8471, βοηθητικές μηχανές για την εκτύπωση**
- 8443 60 00** **Βοηθητικές μηχανές**
- Εκτός από τις μηχανές και τις συσκευές που αναφέρονται στις επεξηγηματικές σημειώσεις του ΕΣ, κλάση 8443, μέρος II, μπορούν επίσης να αναφερθούν:
1. οι μηχανές αυτόματης τροφοδότησης των μηχανών εκτύπωσης σε φύλλα λευκοσιδήρου·
 2. τα συστήματα έντασης, τα οποία συνήθως λειτουργούν με πεπιεσμένο αέρα και έχουν ως σκοπό να διατηρούν σταθερή την ένταση του χαρτιού που λαμβάνεται από το καρούλι εκτύλιξης·
 3. οι συσκευές απορρόπησης (αντιόφσεντ), με εξαίρεση τις συσκευές τύπου ραντισμού.

8445 Μηχανές για την προπαρασκευή των υφαντικών υλών. Μηχανές για το κλώσιμο, σύζευξη ή τη συστροφή των υφαντικών υλών και άλλες μηχανές και συσκευές για την κατασκευή των υφαντικών νημάτων. Μηχανές για την περιτύλιξη σε πηνία (στις οποίες περιλαμβάνονται και οι ανέμες) ή το ξετύλιγμα των υφαντικών υλών και μηχανές για την προπαρασκευή των υφαντικών νημάτων για να χρησιμοποιηθούν στις μηχανές των κλάσεων 8446 ή 8447

8445 90 00 Άλλες

Πέρα από τις μηχανές που περιγράφονται στις επεξηγηματικές σημειώσεις του ΕΣ, κλάση 8445, (Ε), στην παρούσα διάκριση υπάγονται επίσης οι μηχανές συγκέντρωσης των νημάτων του στημονιού στο αντί από τα τύμπανα των διαστηριών, οι μηχανές συμπλοκής και παροχής του νήματος κατά την ύφανση και οι μηχανές κεντήματος που χρησιμοποιούνται για το πέρασμα του νήματος σε βελόνα.

Αντίθετα, οι χειροκίνητες μηχανές για κόμπους, που είναι μικρά χειροκίνητα εργαλεία χρησιμοποιούμενα για το ένωμα των κομμένων κλωστών, υπάγονται στην κλάση 8205.

8446 Αργαλειοί για ύφανση

Η παρούσα κλάση περιλαμβάνει τις υφαντικές μηχανές (αργαλειούς) που περιγράφεται στις επεξηγηματικές σημειώσεις του ΕΣ, κλάση 8446, συμπεριλαμβανομένων των αργαλειών για την κατασκευή χαλιών τύπου Axminster, για την κατασκευή υφάσματος σεβίλλης, βελούδου, βοστρυχωτού υφάσματος σπογγώδους μορφής, υφάσματος κρεπ, πανιών· συμπεριλαμβάνονται επίσης οι αργαλειοί για μάντες μετάδοσης και για λουριά.

8447 Μηχανές και αργαλειοί για πλέξιμο, ράψιμο-πλέξιμο, για την κατασκευή τουλιών, δαντελών, κάθε είδους κεντημάτων, ταινιοπλεγμάτων, πλεξίδων, δικτύων ή τουφών

8447 20 10 Αργαλειοί για πλέξιμο ευθύγραμμοι. Μηχανές για ράψιμο-πλέξιμο

έως

8447 20 98

Στις παρούσες διακρίσεις υπάγονται οι αργαλειοί με αγκυλωτές βελόνες πλεξίματος, οι οποίοι στην πραγματικότητα είναι πλεκτομηχανές με στημόνι που προορίζονται για την κατασκευή διακοσμητικών σιρτιών, φραντζών, κουρτινών, δικτύων, δαντελών κ.λπ. (όπως είναι οι μηχανές με αγκυλωτή βελόνη για την κατασκευή σιρτιών, δαντελών, κουρτινών, ταινιών).

8447 90 00 Άλλα

Εκτός από τις μηχανές που περιγράφονται στις επεξηγηματικές σημειώσεις του ΕΣ, κλάση 8447, παράγραφος Γ, στην παρούσα διάκριση υπάγονται:

1. οι μηχανές για κεντήματα χειρός (μηχανές για κεντήματα με κερκίδες σαίτες-παντογράφους), οι αυτόματες μηχανές κεντήματος με κερκίδες (σαίτες), που είναι εξοπλισμένες με συστήματα ζακάρ και παρόμοια, οι μηχανές για κεντήματα που έχουν μεγάλο αριθμό βελόνων και οι αυτόματες, πολλών κεφαλών μηχανές για κεντήματα (οι οποίες φέρουν πολλές κεφαλές κεντήματος ενωμένες στην ίδια τράπεζα και είναι εξοπλισμένες με διάταξη ζακάρ ή παρόμοια)·
2. οι με κουβαρίστρες για δαντέλες, οι οποίες κατασκευάζουν δαντέλες αποτελούμενες από ένα ή περισσότερα νήματα (δαντέλες κουβαρίστρας) με τη βοήθεια κουβαριστρών·
3. οι μηχανές για σιρίτια και οι μηχανές με αδράχτια οι οποίες, συμπλέκοντας νήματα με τη βοήθεια τροφοδοτών (αδραχιών) εξοπλισμένων με καρούλια νήματος και διανύοντας κυκλικές ή ημιτονοειδείς τροχιές, κατασκευάζουν μεμονωμένα τεμάχια ειδών (επίπεδες ή στρογγυλές τρέσσες) ή είδη καθορισμένης μορφής (σιρίτια, τρέσσες, φιτίλια, σωληνωτά κορδόνια, ταινίες, παραράματα κ.λπ.), σκεπάζουν με κλωστή, κουμπιά, ξύλινα είδη, σωλήνες κ.λπ. (π.χ. οι μηχανές για στρογγυλές τρέσσες, οι μηχανές για σωληνωτές τρέσσες, οι μηχανές για τρέσσες πακεταρίσματος κ.λπ.).

Ωστόσο, οι μηχανές για την κατασκευή ειδικών τρέσσών προοριζόμενων για την επένδυση με νήμα καλωδίων ή άλλων ηλεκτρικών αγωγών, καθώς επίσης και οι μηχανές που κατασκευάζουν, πλεκτά ή στριμμένα νήματα, εύκαμπτους αγωγούς, υπάγονται στην κλάση 8479·

4. οι μηχανές για την κατασκευή ταινιοπλεγμάτων (με εξαίρεση τις μηχανές για την κατασκευή τρεσσών που αναφέρθηκαν στο σημείο 3 παραπάνω), όπως π.χ.:

α) οι μηχανές για φούντες και οι μηχανές για υφάσματα *chenilles* (σενίλ).

β) οι μηχανές για την κατασκευή στρογγυλών και φανταζί *chenilles* και οι μηχανές για την κατασκευή γυρολάντων από *chenilles* για τα χριστουγεννιάτικα δένδρα.

γ) οι μηχανές για το στρίψιμο και το κόψιμο φραντζών.

Αντίθετα, οι μηχανές με ρυθμιστή (*balancier*), δηλαδή οι υφαντικές μηχανές που κατασκευάζουν ταινίες ή ταινιοπλέγματα, υπάγονται στην κλάση 8446, ενώ οι μηχανές με αγκυλωτές βελόνες για την κατασκευή ταινιοπλεγμάτων υπάγονται στις διακρίσεις 8447 20 10 έως 8447 20 98.

8448

Μηχανές και συσκευές βοηθητικές των μηχανών των κλάσεων 8444, 8445, 8446 ή 8447 (π.χ. ραπιέρες, μηχανικές διατάξεις *Jacquard*, διακοπής του υφιδιού και του στημονιού, μηχανισμοί αλλαγής σαϊτών). Τεμάχια ξεχωριστά και εξαρτήματα που αναγνωρίζονται ότι προορίζονται αποκλειστικά ή κύρια για τις μηχανές της κλάσης αυτής ή των κλάσεων 8444, 8445, 8446 ή 8447 (π.χ. αξονίσκοι, πτερύγια, επενδύσεις λαναριών, χτένια, βέργες, φιλιέρες, σαΐτες, μιτάκια και πλαίσια αυτών, βελόνες, πλατίνες, άγκιστρα)

8448 11 00
και
8448 19 00

Μηχανές και συσκευές βοηθητικές των μηχανών των κλάσεων 8444, 8445, 8446 ή 8447

Δεν υπάγονται στις παρούσες διακρίσεις:

α) οι μηχανές που χρησιμοποιούνται για την αφαίρεση των υπολεμμάτων νημάτων από τα μασούρια των υφαντικών μηχανών και οι μηχανές καθαρισμού φυλλιδίων (διάκριση 8479 89 98).

β) οι μηχανές για τον έλεγχο της κανονικότητας των νημάτων με περιέλιξη σε τύμπανο ή σε δίσκο (διάκριση 9017 80 90).

γ) οι μηχανές καθαρισμού των νημάτων που λειτουργούν με ηλεκτρονικές μεθόδους — π.χ. με φωτοηλεκτρικά κύτταρα (διακρίσεις 9031 80 34 ή 9031 80 39).

8450

Μηχανές για το πλύσιμο των ασπρόρουχων, έστω και με διάταξη στεγνώματος

8450 11 11
έως
8450 19 00

Μηχανές με χωρητικότητα η καθεμία, σε στεγνά ασπρόρουχα, που δεν υπερβαίνει τα 10 kg

Στις παρούσες διακρίσεις δεν υπάγονται π.χ. τα πλυντήρια με κάδο που περιλαμβάνουν αναδευτήρα με πτερύγια, αναδευτήρα σε σχήμα σταυρού, διάταξη προώθησης του νερού κ.λπ. ή ακόμη διάταξη έγχυσης, τα πλυντήρια με τύμπανο συμπεριλαμβανομένων εκείνων το τύμπανο των οποίων χρησιμεύει επίσης και για το στίψιμο των ρούχων, τα συνδυασμένα πλυντήρια τα οποία περιλαμβάνουν μέσα στο ίδιο περίβλημα πλυντήριο με κάδο ή με τύμπανο και φυγοκεντρική μηχανή στιψίματος της κλάσης 8421.

Οι εν λόγω μηχανές και συσκευές πλυσίματος έχουν χωρητικότητα, εκφραζόμενη σε βάρος στεγνών ρούχων, έως και 10 κιλά, όταν ο όγκος των ρούχων που παίρνει το τύμπανο ή ο κάδος πλυσίματος ανέρχεται σε:

1. 120 λίτρα (120 dm³) ή λιγότερο για τις μηχανές με τύμπανο.

2. 150 λίτρα (150 dm³) ή λιγότερο για τις μηχανές με κάδο που φέρουν αναδευτήρα (πτερύγια).

3. 200 λίτρα (250 dm³) ή λιγότερο για τις μηχανές με κάδο που φέρουν διάταξη προώθησης του νερού.

4. 250 λίτρα (250 dm³) ή λιγότερο για τα πλυντήρια με κάδο με κυκλοφορία νερού (στροβιλοπλυντήρια).

Όσον αφορά τον υπολογισμό της χωρητικότητας:

- των πλυντηρίων με τύμπανο, δεν λαμβάνονται υπόψη οι ραβδώσεις και άλλες ενδεχόμενες ιδιαίτερες παραμορφώσεις των τυμπάνων
- των μηχανών με κάδο — δεν λαμβάνεται ως βάση το συνολικό ύψος του κάδου (μέχρι δηλαδή το επάνω άκρο του) αλλά το επίπεδο πλήρωσης που συνιστά ο κατασκευαστής (δηλαδή η σχετική ένδειξη στον κάδο), ή το συνολικό ύψος του κάδου μειωμένο κατά 10 cm, αν τέτοια ένδειξη πλήρωσης δεν υπάρχει.

8451

Μηχανές και συσκευές (άλλες από τις μηχανές της κλάσης 8450) για το πλύσιμο, το καθάρισμα, το σούρωμα, το στέγνωμα, το σιδέρωμα, το πάτημα (πρεσάρισμα) (στις οποίες περιλαμβάνονται και οι πρέσες σταθεροποίησης), τη λεύκανση, τη βαφή, το κολλάρισμα, το τελείωμα, την επίχρωση ή διαπότιση των νημάτων, υφασμάτων ή τεχνουργημάτων από υφαντικές ύλες, και μηχανές για την επικάλυψη των υφασμάτων ή άλλων υποθεμάτων που χρησιμοποιούνται για την κατασκευή καλυμμάτων δαπέδων, όπως ο λινοτάπητας (linoleum). Μηχανές για την περιτύλιξη, το ξετύλιγμα, το δίπλωμα, κόψιμο σε σχήματα ή οδοντώματα των υφασμάτων

8451 90 00

Μέρη

Δεν περιλαμβάνονται στην παρούσα διάκριση:

- οι ειδικοί κώνοι και πηνία για μηχανές και συσκευές βαφής (η κατάταξή τους γίνεται ανάλογα με την ύλη από την οποία είναι κατασκευασμένα — σημείωση 1 γ του παρόντος τμήματος)
- οι λεπίδες και τα μαχαίρια χορτοκοπτικών ή κλαδευτικών μηχανών (κλάση 8208)
- οι ηλεκτροστατικές διατάξεις για μηχανές φλοκαρίσματος (κλάση 8543).

8452

Ραπτομηχανές, άλλες από εκείνες για το ράψιμο των φύλλων των βιβλίων της κλάσης 8440. Έπιπλα, βάσεις και καλύμματα ειδικά κατασκευασμένα για ραπτομηχανές. Βελόνες για ραπτομηχανές

8452 10 11

και
8452 10 19

Ραπτομηχανές που βελονίζουν αποκλειστικά στο σημείο της μασουρίστρας, στις οποίες η κεφαλή ζυγίζει το ανώτερο 16 kg χωρίς κινητήρα ή 17 kg με κινητήρα. Κεφαλές ραπτομηχανών που βελονίζουν αποκλειστικά στο σημείο της μασουρίστρας και ζυγίζουν το ανώτερο 16 kg χωρίς κινητήρα ή 17 kg με κινητήρα

- Οι διακρίσεις αυτές περιλαμβάνουν τις ραπτομηχανές και τις κεφαλές ραπτομηχανών που πληρούν τα παρακάτω δύο χαρακτηριστικά:
 - πρέπει να ράβουν αποκλειστικά στο σημείο της μασουρίστρας, δηλαδή να γαζώνουν (γαζί ίσιο, ζιγκ-ζαγκ, διακοσμητικό) με δύο ξεχωριστές κλωστές, η μία από τις οποίες περνιέται στη βελόνα και μέσω αυτής διατρύπεί το υπόθεμα (ύφασμα, χαρτί κ.λπ.) ενώ η άλλη συνδέεται με την πρώτη κάτω από το υπόθεμα μέσω κινητής μασουρίστρας
 - η κεφαλή πρέπει να ζυγίζει το πολύ 16 κιλά χωρίς κινητήρα ή 17 κιλά με κινητήρα (σε περίπτωση ατελούς κεφαλής που θεωρείται ως πλήρης — γενικός κανόνας 2 α) για την ερμηνεία της ονοματολογίας — λαμβάνεται υπόψη το βάρος της πλήρους κεφαλής).
- Ως κεφαλή ραπτομηχανής νοείται το σύνολο του μηχανικού μέρους της μηχανής (συμπεριλαμβανομένου σε δεδομένη περίπτωση και του ενσωματωμένου ή στερεωμένου στην κεφαλή

κινητήρα). Η κεφαλή της ραπτομηχανής αποτελείται βασικά από ένα βραχίονα που περιλαμβάνει το μηχανισμό κίνησης της βελόνας και από μία βάση που περιλαμβάνει το μηχανισμό της μασουρίστρας και ενδεχομένως διάταξη σηκώματος του ποδιού της ραπτομηχανής. Κατά συνέπεια, δεν αποτελούν μέρος της κεφαλής π.χ. το πλαίσιο, το τραπέζι, το έπιπλο (συμπεριλαμβανομένου του πεταλιού), το περίβλημα κ.λπ.

3. Σημειώνεται ωστόσο ότι σε ορισμένες φορητές ραπτομηχανές η βάση είναι κατασκευασμένη έτσι ώστε να χρησιμεύει επίσης και ως υπόθεμα. Στην περίπτωση αυτή πρόκειται για ραπτομηχανή και όχι για κεφαλή ραπτομηχανής.

8452 30 10

Με επίπεδο στέλεχος από τη μία πλευρά

Οι εν λόγω βελόνες χρησιμοποιούνται σε οικιακές ραπτομηχανές. Έχουν την παρακάτω εμφάνιση:

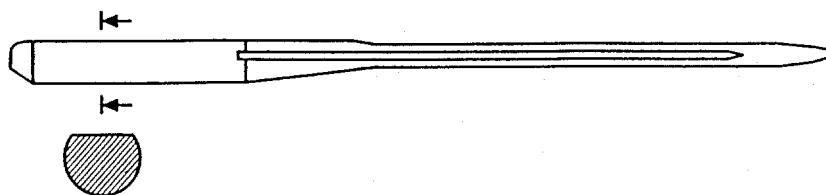

8456

Μηχανές-εργαλεία που εργάζονται αφαιρώντας κάθε ύλη και λειτουργούν με λέιζερ (lazer) ή άλλη δέσμη φωτός ή φωτονίων, με υπερήχους, με ηλεκτροδιάβρωση, με ηλεκτροχημικές μεθόδους, με δέσμες ηλεκτρονίων, με ιοντικές δέσμες ή με εκτόξευση πλάσματος

8456 10 90

Άλλες

Εκτός από τις μηχανές που περιγράφονται στην επεξηγηματική σημείωση του ΕΣ, κλάση 8456, μέρος Α, στην παρούσα διάκριση υπάγονται επίσης, π.χ. οι μηχανές που χρησιμοποιούνται για τη λείανση, με δέσμη ακτίνων λέιζερ, των ηλεκτρικών αντιστάσεων των τυπωμένων κυκλωμάτων. Οι μηχανές αυτές αφαιρούν, με δέσμη ακτίνων λέιζερ, από τα μονωτικά υποθέματα των τυπωμένων κυκλωμάτων, την αγωγίμη ύλη που σχηματίζει τις αντιστάσεις, μέχρις ότου η αντίσταση αποκτήσει την επιθυμητή τιμή.

8456 30 11

Μηχανές διάβρωσης δια σύρματος

Οι μηχανές αυτές είναι εφοδιασμένες με ένα ηλεκτρόδιο που αποτελείται από ένα λεπτό σύρμα το οποίο τυλίσσεται μεταξύ δύο πηνίων, τοποθετημένων στα δύο άκρα του υπό επεξεργασία τεμαχίου.

8456 91 00

Συσκευές για την ξηρή εγχάραξη ιχναρίων σε ημιαγώγιμα υλικά

Στην παρούσα διάκριση υπάγονται π.χ. οι μηχανές διάβρωσης με εκτόξευση ακτίνας πλάσματος οι οποίες χρησιμοποιούνται για την αφαίρεση υλικού από την ημιαγώγιμη ύλη των δίσκων πυριτίου (wafers) με εκτόξευση ακτίνας πλάσματος. Οι εν λόγω αυτόματες μηχανές, ο χειρισμός των οποίων εξασφαλίζεται με μικροεπεξεργαστές, αποτελούνται βασικά από ένα θάλαμο κατεργασίας (αντίδρασης) με μία άνοδο και μία κάθοδο, μία γεννήτρια υψηλής συχνότητας, αντλίες κενού, μία εγκατάσταση τροφοδοσίας αερίου και μία διάταξη μεταφοράς των wafers. Η λειτουργία των μηχανών αυτών έχει ως εξής: τα wafers εισάγονται μέσω της διάταξης μεταφοράς στον εκκενωθέντα θάλαμο κατεργασίας μέσα στον οποίο έχει δημιουργηθεί ηλεκτρικό πεδίο μεταξύ άνοδου και καθόδου, μέσω της γεννήτριας υψηλής συχνότητας. Στην αέρια ατμόσφαιρα του θαλάμου κατεργασίας παράγονται με ηλεκτρική εκκένωση ιόντα αερίων με θετικό φορτίο τα οποία συγκρούονται με τα wafers της καθόδου και τα οποία με την ενέργεια κρούσης τους αφαιρούν από αυτά ποσότητα ύλης.

Βλέπε τις επεξηγηματικές σημειώσεις του ΕΣ στην διάκριση 8456 91.

- 8457 Κέντρα μονάδων επεξεργασίας, μηχανές σταθερής θέσης και μηχανές πολλαπλών θέσεων, για την κατεργασία των μετάλλων**
- 8457 10 10 Κέντρα οριζόντιας επεξεργασίας**
- Η διάκριση αυτή περιλαμβάνει τα κέντρα μονάδων επεξεργασίας, τα εργαλεία των οποίων είναι τοποθετημένα αποκλειστικά σε ένα οριζόντιο άξονα και κατεργάζονται το υπό επεξεργασία τεμάχιο πλευρικά.
- 8457 10 90 Άλλα**
- Η διάκριση αυτή καλύπτει τα κέντρα μονάδων επεξεργασίας, τα εργαλεία των οποίων είναι τοποθετημένα πάνω από το υπό επεξεργασία τεμάχιο (κέντρα επεξεργασίας με κάθετο άξονα), τα κέντρα επεξεργασίας τα οποία χρησιμοποιούν είτε τον κάθετο είτε τον οριζόντιο άξονα (συνδυασμένα κέντρα επεξεργασίας), καθώς και τα κέντρα με περιστρεφόμενη κεφαλή (γενικά κέντρα επεξεργασίας).
- 8458 Τόρνοι (συμπεριλαμβανομένων και των κέντρων τόννευσης) που λειτουργούν με αφαίρεση μετάλλου**
- Στην παρούσα κλάση υπάγονται οι τόρνοι και οι μηχανές τόννευσης που είναι ειδικά κατασκευασμένες για την κατεργασία μετάλλων και οι οποίες δουλεύουν με αφαίρεση υλικού με τη βοήθεια εργαλείων τόννευσης. Συνήθως, το προς κατεργασία τεμάχιο κινείται περιστροφικά γύρω από τον άξονά του. Ωστόσο, υπάγονται στην παρούσα κλάση και οι μηχανές τόννευσης στις οποίες είτε μόνο το εργαλείο είτε και το εργαλείο και το προς κατεργασία τεμάχιο κινούνται περιστροφικά.
- Εκτός από τους τόρνους που αναφέρονται στις επεξηγηματικές σημειώσεις του ΕΣ, κλάση 8458, παράγραφος 3, μπορούν ακόμη να αναφερθούν οι ειδικοί τόρνοι για άξονες, οι τόρνοι για απόξεση μετάλλων καθώς επίσης και οι τόρνοι γενικής χρήσης. Οι εν λόγω τόρνοι γενικής χρήσης μοιάζουν με τους παράλληλους τόρνους, διαφέρουν όμως από αυτούς λόγω ενός ιδιαίτερου μηχανισμού που διαθέτουν και ο οποίος τους επιτρέπει να πραγματοποιούν, πέρα από τις εργασίες τόννευσης, και φρεζάρισμα, διάτρηση και κοπή.
- 8459 Μηχανές (στις οποίες περιλαμβάνονται και οι μονάδες επεξεργασίας με οδηγούς) για διάτρηση, διαμόρφωση οπών, φρεζάρισμα, εσωτερική ή εξωτερική ελικοτόμηση μεταλλικών ειδών με αφαίρεση μετάλλου, εκτός από τόρνους (συμπεριλαμβανομένων και των κέντρων τόννευσης) της κλάσης 8458**
- 8459 10 00 Μονάδες επεξεργασίας με ολισθητήρες**
- Βλέπε τις επεξηγηματικές σημειώσεις του ΕΣ, κλάση 8459, τελευταία παράγραφος πριν από την επικεφαλίδα «μέρη και εξαρτήματα».
- 8459 31 00 και 8459 39 00 Άλλες μηχανές ομαλοποίησης-εγκλυφής της εσωτερικής επιφάνειας**
- Βλέπε τις επεξηγηματικές σημειώσεις του ΕΣ, κλάση 8459, παράγραφος 3, υποπαράγραφος 3.
- 8460 Μηχανές για την αφαίρεση ανωμαλιών της επιφάνειας, το ακόνισμα, την εκλέπτυνση, τη διόρθωση, το ξύσιμο, το γυάλισμα ή για άλλες εργασίες τελειώματος, κατά την κατεργασία των μετάλλων, ή των κεραμομεταλλουργικών συνθέσεων με τη βοήθεια μυλόπττερων, λειαντικών ή προϊόντων γυαλίσματος, άλλες από τις μηχανές κοπής ή τελειώματος των οδοντοτών τροχών της κλάσης 8461**
- 8460 11 00 και 8460 19 00 Μηχανές για τη διόρθωση των επίπεδων επιφανειών, στις οποίες η ρύθμιση της θέσης σε καθέναν από τους άξονες μπορεί να γίνει με προσέγγιση τουλάχιστον 0,01 mm**
- Στις διακρίσεις αυτές υπάγονται οι λειαντικές μηχανές που αναφέρονται στις επεξηγηματικές σημειώσεις του ΕΣ, κλάση 8460, παράγραφος 3, αριθμός 3.

Οι εν λόγω μηχανές περιλαμβάνουν διατάξεις ρύθμισης μεταξύ των οποίων μπορούν να αναφερθούν:

1. τα γραμμικά όργανα ανάγνωσης, όπως λογαριθμικοί κανόνες, βερνιέροι κ.λπ., στα οποία η απόσταση μεταξύ δύο διαδοχικών διαβαθμίσεων αντιστοιχεί σε μετατόπιση του οργάνου που δεν υπερβαίνει το 1/100 του χιλιοστομέτρου (0,01 mm)·
2. οι προβολείς περιγράμματος, για τον έλεγχο της εργασίας κατά την εκτέλεσή της. Οι συσκευές αυτές φέρουν βαθμονομημένη οθόνη από συμριμένο γυαλί πάνω στην οποία προβάλλεται, σε μεγάλη μεγέθυνση, η εικόνα του τεμαχίου και του εργαλείου, έτσι ώστε η κίνηση του τεμαχίου ή του εργαλείου, καθώς επίσης και η πρόοδος της εργασίας να μπορούν να εκτιμηθούν με βάση τις διαβαθμίσεις της οθόνης. Ο έλεγχος της εργασίας μπορεί επίσης να γίνει με τοποθέτηση στην οθόνη σχεδίου του προς λήψη τεμαχίου φιλοτεχνημένου σε φύλλο διαφανούς χαρτιού και με κλίμακα αντίστοιχη προς την οπτική μεγέθυνση του προβολέα περιγράμματος· στην περίπτωση αυτή, ο ρόλος του χειριστή του μηχανήματος συνίσταται στο να εξασφαλίσει τη σύμπτωση της εικόνας του τεμαχίου με το σχέδιο που φαίνεται στην οθόνη·
3. οι διατάξεις περιορισμού της κίνησης του εργαλειοφορέα ή του φορέα του τεμαχίου, με ρυθμιζόμενους προσκρουστήρες ή τοποθέτηση των οποίων γίνεται με τη βοήθεια μετρητών ολίσθησης·
4. οι ηλεκτρονικές διατάξεις ελέγχου και χειρισμού λειαντικών μηχανών, οι οποίες, με τη βοήθεια βαθμονομημένης οθόνης, ρυθμίζονται με βάση τις επιθυμητές τελικές διαστάσεις του τεμαχίου και οι οποίες επιτρέπουν την επιβράδυνση ή/και τη διακοπή της κίνησης του τεμαχίου όταν οι διαστάσεις του προσεγγίζουν και τελικά αποκτούν τις επιθυμητές τιμές.

8460 21 11
έως
8460 29 90

Άλλες μηχανές για τη διόρθωση, στις οποίες η ρύθμιση της θέσης σε καθέναν από τους άξονες μπορεί να γίνει με προσέγγιση τουλάχιστον 0,01 mm

Εφαρμόζεται η επεξηγηματική σημείωση η σχετική με τις διακρίσεις 8460 11 00 και 8460 19 00.

8460 21 11

Κυλινδρικές μηχανές λείανσης (ρεκτιφιέ) εσωτερικών επιφανειών

Οι μηχανές λείανσης εσωτερικών επιφανειών χρησιμοποιούνται για τη λείανση της εσωτερικής διαμέτρου κοίλων τεμαχίων. Το προς λείανση τεμάχιο που είναι στερεωμένο σε διάταξη σύσφιξης, υποβάλλεται σε κατεργασία με τη βοήθεια δίσκου που είναι αρκετά μικρός ώστε να εισέρχεται στο κοίλο μέρος του προς λείανση τεμαχίου.

8460 21 15

Άκεντρες κυλινδρικές μηχανές λείανσης (ρεκτιφιέ) εξωτερικών επιφανειών

Οι άκεντρες μηχανές λείανσης χρησιμοποιούνται για τη λείανση της εξωτερικής διαμέτρου. Στην περίπτωση άκεντρης λείανσης, το προς κατεργασία τεμάχιο δεν στερεώνεται με σύσφιξη αλλά συγκρατείται, στηριζόμενο σε μια τροχιά-οδηγό, μεταξύ του περιστρεφόμενου λειαντικού δίσκου και του (επίσης κινούμενου) δίσκου ρύθμισης. Η επιθυμητή διάμετρος του κατεργαζόμενου τεμαχίου επιτυγχάνεται με ανάλογη ρύθμιση της απόστασης μεταξύ του λειαντικού δίσκου και του δίσκου ρύθμισης.

8460 21 19

Άλλες

Στην εν λόγω διάκριση υπάγονται, για παράδειγμα, οι μηχανές λείανσης γενικής χρήσης που αποτελούν συνδυασμό των κυλινδρικών μηχανών λείανσης εξωτερικών επιφανειών και των κυλινδρικών μηχανών λείανσης εσωτερικών επιφανειών και μπορούν να χρησιμοποιηθούν ταυτόχρονα για την κατεργασία της εξωτερικής και της εσωτερικής διαμέτρου ενός τεμαχίου.

8460 29 11

Κυλινδρικές μηχανές λείανσης (ρεκτιφιέ) εσωτερικών επιφανειών

Η επεξηγηματική σημείωση της διάκρισης 8460 21 11 εφαρμόζεται κατ' αναλογία (*mutatis mutandis*).

8460 29 19

Άλλες

Οι επεξηγηματικές σημειώσεις των διακρίσεων 8460 21 15 και 8460 21 19 εφαρμόζονται κατ' αναλογία (*mutatis mutandis*).

- 8461** **Μηχανές πλανίσματος, μέγκνες για λιμάρισμα, μηχανές εντομής, ενστίξεως, κοπής οδοντωτών τροχών, τελειώματος οδοντωτών τροχών, για προνίσμα ή κόψιμο κατά τεμάχια σε ορισμένο μήκος και άλλες μηχανές — εργαλεία που εργάζονται με αφαίρεση μετάλλου, ή κεραμομεταλλουργικών συνθέσεων, που δεν κατονομάζονται ούτε περιλαμβάνονται αλλού**
- 8461 30 10**
και
8461 30 90 **Μηχανές ενστίξεως**
- Στις διακρίσεις αυτές υπάγονται οι μηχανές διάνοιξης οπών (βλέπε τις επεξηγηματικές σημειώσεις του ΕΣ, κλάση 8461, παράγραφος 3, αριθμός 4)· πρόκειται για εργαλειομηχανές που χρησιμοποιούνται για την κατεργασία των εσωτερικών ή εξωτερικών επιφανειών ενός τεμαχίου με τη βοήθεια εργαλείου κοπής το οποίο φέρει πολλαπλά δόντια και ονομάζεται ήλος διάνοιξης (αλεξούαρ). Στις μηχανές αυτές το τεμάχιο σταθεροποιείται και το αλεξούαρ, συγκρατούμενο από τον ολισθητήρα, κόβει το τεμάχιο ευθύγραμμο και ομοιόμορφο (η κίνηση εξασφαλίζεται με έλξη ή ώθηση).
- Η εσωτερική διάνοιξη επιτρέπει την κατεργασία και το καλμπράρισμα των εσωτερικών επιφανειών ακατέργαστου ή χονδροειδώς κατεργασμένου τεμαχίου το οποίο διαπερνάται από το εργαλείο. Η εξωτερική κατεργασία επιτρέπει τη λήψη επιπέδων και καθορισμένου σχήματος επιφανειών.
- 8461 40 11**
και
8461 40 19 **Κοπής κυλινδρικών οδοντωτών τροχών**
- Κατά την έννοια των παρούσων διακρίσεων, θεωρούνται ως κυλινδρικοί οδοντωτοί τροχοί μόνο οι οδοντωτοί τροχοί που λαμβάνονται με κατεργασία κυλινδρικών τεμαχίων και που εξακολουθούν να έχουν το σχήμα αυτό και μετά την κοπή.
- Περιλαμβάνονται συγκεκριμένα στις παρούσες διακρίσεις οι μηχανές κατασκευής ευθέων οδοντωτών τροχών, τροχών για ατέρμονες κοχλίες, ατερμόνων κοχλίων, τροχών με καστάνια και αλυσοτροχών (αλυσωτών τροχών).
- 8461 40 31**
και
8461 40 39 **Κοπής άλλων οδοντωτών τροχών**
- Οι διακρίσεις αυτές περιλαμβάνουν π.χ. τις μηχανές κατασκευής οδοντωτών ράβδων, κωνικών οδοντωτών τροχών και ατερμόνων κοχλίων με εξαίρεση τους κυλινδρικούς.
- 8461 40 71**
και
8461 40 79 **Στις οποίες η ρύθμιση της θέσης σε καθέναν από τους άξονες μπορεί να γίνει με προσέγγιση τουλάχιστον 0,01 mm**
- Όσον αφορά τις διατάξεις ρύθμισης, βλέπε την επεξηγηματική σημείωση τη σχετική με τις διακρίσεις 8460 11 00 και 8460 19 00.
- 8469** **Γραφομηχανές εκτός από τους εκτυπωτές της κλάσης 8471 και μηχανές για την επεξεργασία των κειμένων**
- 8469 11 00**
και
8469 12 00 **Γραφομηχανές αυτόματες και μηχανές για την επεξεργασία των κειμένων**
- Στις διακρίσεις αυτές υπάγονται οι εκτυπωτικές συσκευές που χρησιμοποιούν για την εκτύπωση βελόνες, αλυσίδα ή χαλύβδινη ταινία, καθώς επίσης και άλλες μηχανικές εκτυπωτικές συσκευές (Impact-Printers) στις οποίες — όπως ακριβώς στις γραφομηχανές με διάφορα συστήματα τυπογραφικών χαρακτήρων — τα μηχανικά τυπογραφικά στοιχεία (βελόνες, αλυσίδες, χαλύβδινες ταινίες κ.λπ.) χτυπούν μία ταινία εμποτισμένη με μελάνη και αναπαράγουν με τον τρόπο αυτό τυπογραφικούς χαρακτήρες πάνω σε χαρτί· ωστόσο, προϋπόθεση για την κατάταξη των παραπάνω μηχανών στην παρούσα διάκριση είναι να μην αποτελούν μονάδες εξόδου αυτομάτων μηχανών επεξεργασίας πληροφοριών οι οποίες, σύμφωνα με τη σημείωση 5 Δ του παρόντος κεφαλαίου, κατατάσσονται στην κλάση 8471.
- Αντίθετα, δεν υπάγονται στις διακρίσεις αυτές οι μη μηχανικές εκτυπωτικές συσκευές (non Impact-Printers) (κλάση 8443, 8471 ή 8472).

- 8470** **Υπολογιστικές μηχανές και μηχανές τσέπης για την καταγραφή, αναπαραγωγή και ένδειξη πληροφοριών με υπολογιστική δυνατότητα. Λογιστικές μηχανές, μηχανές αποτύπωσης ταχυδρομικών τελών σε φάκελλα αλληλογραφίας, μηχανές εκδόσεως εισιτηρίων και παρόμοιες μηχανές, που περιλαμβάνουν και διάταξη υπολογισμού. Ταμειομηχανές**
- 8470 10 10** **Υπολογιστικές μηχανές ηλεκτρονικές που μπορούν να λειτουργούν χωρίς εξωτερική πηγή ηλεκτρικής ενέργειας**
- Η παρούσα διάκριση περιλαμβάνει κυρίως τις ηλεκτρονικές αριθμομηχανές που περιλαμβάνουν ρολόι με ημερομηνία και ξυπνητήρι ή π.χ., φέρουν επιπλέον χρονόμετρο, λεπτοδείκτη ή μουσικό πληκτρολόγιο.
- Δεν υπάγονται στην παρούσα διάκριση π.χ.:
- α) τα ρολόγια χεριού και τσέπης τα οποία περιλαμβάνουν επίσης και μικρή ηλεκτρονική αριθμομηχανή (κλάση 9101 ή 9102)·
 - β) οι αναπτήρες που περιλαμβάνουν μικρή ηλεκτρονική αριθμομηχανή και ενδεχομένως ηλεκτρονικό ρολόι (κλάση 9613).
- 8470 10 90** **Μηχανές σε μέγεθος τσέπης που καταγράφουν δεδομένα, τα αναπαράγουν και τα εκτυπώνουν και οι οποίες έχουν και υπολογιστικές λειτουργίες**
- Η διάκριση αυτή περιλαμβάνει, π.χ.:
1. ηλεκτρονικές μηχανές τσέπης που λειτουργούν με μπαταρία οι οποίες, εκτός από τις αριθμητικές τους λειτουργίες, είναι εφοδιασμένες με μνήμη δυνάμενη να αποθηκεύει δεδομένα για τηλεφωνικό κατάλογο, προγραμματιστή, σημειωματάρια, ημερολόγιο κ.λπ. (που είναι επίσης γνωστές ως «digital diaries»)
 2. μικρές ηλεκτρονικές συσκευές τσέπης (συντά ονομάζονται μικροϋπολογιστές), με τη βοήθεια των οποίων μπορούν να σχηματιστούν λέξεις και φράσεις που μεταφράζονται σε συγκεκριμένες ξένες γλώσσες με βάση τις βαθμίδες (συνιστώσες) μνήμης που χρησιμοποιούνται στις εν λόγω συσκευές, καθώς επίσης και να εκτελεστούν απλοί υπολογισμοί. Οι συσκευές αυτές είναι εφοδιασμένες με αλφαριθμητικό πληκτρολόγιο και με ορθογώνια οθόνη οπτικής παρουσίασης.
- Πάντως, η διάκριση αυτή δεν περιλαμβάνει παρόμοιες συσκευές οι οποίες δεν έχουν υπολογιστικές λειτουργίες (κλάση 8543).
- 8470 30 00** **Άλλες υπολογιστικές μηχανές**
- Στην παρούσα διάκριση οι μη ηλεκτρονικές αριθμομηχανές που αναφέρονται στις επεξηγηματικές σημειώσεις του ΕΣ, κλάση 8470, (Α), και οι οποίες για τη διενέργεια των αριθμητικών πράξεων χρησιμοποιούν μηχανικές διατάξεις, συνήθως με οδοντωτούς τροχούς και οδοντωτές ράβδους, ανεξάρτητα από το αν η λειτουργία τους εξασφαλίζεται με κούρδισμα, με κινήτρα ή με ηλεκτρομαγνητικές διατάξεις.
- 8470 40 00** **Λογιστικές μηχανές**
- Στην παρούσα διάκριση υπάγονται οι λογιστικές μηχανές που αναφέρονται στις επεξηγηματικές σημειώσεις του ΕΣ, κλάση 8470, (Β), και οι οποίες εξακολουθούν να κατατάσσονται εδώ όποιος και αν είναι ο τρόπος λειτουργίας τους (μηχανικός, ηλεκτρομηχανικός ή ηλεκτρονικός) και η διάταξη εισαγωγής των δεδομένων [διάταξη χειρός με πληκτρολόγιο, μοχλό (λεβιέ), μανιβέλα, διάταξη ανάγνωσης καρτελών ή διάτρητων ταινιών κ.λπ.].
- 8470 90 00** **Άλλες**
- Εκτός από τις μηχανές που περιγράφονται στις επεξηγηματικές σημειώσεις του ΕΣ, κλάση 8470, (Δ), στην παρούσα διάκριση υπάγονται επίσης και οι μηχανές έκδοσης ετικετών για την ένδειξη της τιμής πώλησης προϊόντων (όπως αυτή υπολογίζεται με βάση την τιμή μονάδας και το βάρος), καθώς επίσης και οι συσκευές έκδοσης εισιτηρίων για τα δρόμια αυτοκινητοδρόμων οι οποίες ταυτόχρονα αθροίζουν και τα ποσά που συγκεντρώνονται.

- 8471** **Αυτόματες μηχανές επεξεργασίας πληροφοριών και μονάδες (στοιχεία) αυτών. Μαγνητικές ή οπτικές διατάξεις ανάγνωσης, μηχανές εγγραφής των πληροφοριών σε υπόθεμα με κωδικοποιημένη μορφή και μηχανές επεξεργασίας των πληροφοριών αυτών, που δεν κατονομάζονται ούτε περιλαμβάνονται αλλού**
- 8471 60 90** **Άλλες**
- Η διάκριση αυτή περιλαμβάνει κυρίως μονάδες απεικόνισης (monitors) οι οποίες μπορούν να χρησιμοποιηθούν μόνον ως μονάδες εξόδου από αυτόματες μηχανές επεξεργασίας πληροφοριών.
- Οι μονάδες αυτές δεν μπορούν να αναπαράγουν εικόνα από ένα κωδικοποιημένο σήμα, αποκαλούμενον σύνθετο σήμα εικόνας (composite video signal).
- 8471 70 51** **Οπτικούς (στους οποίους περιλαμβάνονται και οι μαγνητοοπτικοί)**
- Βλέπε συμπληρωματική σημείωση 2 του παρόντος κεφαλαίου.
- 8472** **Άλλες μηχανές και συσκευές γραφείου (π.χ. πολύγραφοι εκτογραφικού τύπου ή μεμβρανών, μηχανές εκτύπωσης διευθύνσεων, αυτόματοι διανομείς τραπεζογραμματίων, μηχανές διαλογής, μετρήσεως ή συσκευασίας σε κυλίνδρους των κερμάτων, συσκευές για το ξύσιμο των μολυβίων, συσκευές για το τρύπημα ή τη σύνδεση των εγγράφων)**
- 8472 20 00** **Μηχανές εκτύπωσης διευθύνσεων ή χάραξης των πλακών εκτύπωσης διευθύνσεων**
- Δεν υπάγονται στην παρούσα διάκριση οι γραφομηχανές που φέρουν ειδική διάταξη με μεμβράνη για την εκτύπωση διευθύνσεων σε πλάκες (κλάση 8469).
- 8472 90 80** **Άλλα**
- Στην παρούσα διάκριση υπάγονται π.χ.:
1. οι μηχανές και οι συσκευές του τύπου που χρησιμοποιούνται στα γραφεία για τη διαλογή ή τη σύνδεση εγγράφων ή εντύπων (polycopies)·
 2. οι μηχανές και οι συσκευές που χρησιμοποιούνται για την επένδυση, με διαφανές φιλμ, και των δύο πλευρών συμβάσεων, φύλλων δεδομένων, σχεδίων, δελτίων ταυτότητας ή άλλων εγγράφων με σκοπό την προστασία τους από το πάλιωμα, την πλαστογράφηση, το λέρωμα ή το τσαλάκωμα.
- Ωστόσο, δεν περιλαμβάνονται στην παρούσα διάκριση αλλά στην κλάση 8477 οι παρόμοιες μηχανές και συσκευές οι οποίες όμως δεν χρησιμοποιούνται σε γραφεία (πρέσες θερμικής συγκόλλησης) και οι οποίες, με τη βοήθεια θερμότητας και πίεσης, επιτυγχάνουν τη θερμοπλαστική επίθεση διαφανούς φιλμ από τεχνητές ύλες στην επιφάνεια ή στην πίσω όψη ζωγραφικών έργων, φωτογραφιών, αναπαραγωγών έργων τέχνης και άλλων προϊόντων γραφικών τεχνών·
3. οι ηλεκτρικές συσκευές σβησίματος π.χ. για σχεδιαστήρια.
- Υπάγονται επίσης στην παρούσα διάκριση οι μη μηχανικές εκτυπωτικές συσκευές (non Impact-Printer) που προορίζονται για γραφεία, όπως:
1. οι συσκευές θερμικής εκτύπωσης, στις οποίες μία ηλεκτροθερμαινόμενη εκτυπωτική μηχανή αναπαράγει τους τυπογραφικούς χαρακτήρες σε θερμοευαίσθητο χαρτί μέσω μήτρας η οποία φέρει διατρήσεις σχήματος στιγμών·

2. οι συσκευές ηλεκτροστατικής εκτύπωσης. Στις συσκευές αυτές οι μεταλλικές ακίδες της κεφαλής γραφής, οι οποίες είναι κινητές και φέρουν στατιστικό φορτίο, αναπαράγουν σε ηλεκτρογραφικό χαρτί άορατους τυπογραφικούς χαρακτήρες που αποτελούνται από μικρές, ηλεκτροστατικώς φορτισμένες κουκίδες. Στη συνέχεια οι κουκίδες αυτές χρωματίζονται με χρωστικό υγρό και γίνονται ορατές.

Οι παραπάνω εκτυπωτικές συσκευές ελέγχονται γενικά με φορείς δεδομένων πληροφορικής (π.χ. μαγνητικές ταινίες) ή με άλλες μηχανές. Διευκρινίζεται ότι οι εν λόγω εκτυπωτικές συσκευές υπάγονται στη διάκριση 8472 90 80 μόνο εφόσον δεν αποτελούν μονάδες εξόδου αυτομάτων μηχανών επεξεργασίας πληροφοριών οι οποίες, σύμφωνα με τη σημείωση 5 Δ του παρόντος κεφαλαίου, κατατάσσονται στην κλάση 8471. Αυτό συμβαίνει όταν η εκτυπωτική συσκευή είναι εξοπλισμένη με σύστημα διασύνδεσης (interface) που επιτρέπει τη σύνδεση αυτόματης μηχανής επεξεργασίας πληροφοριών με την κεντρική μονάδα επεξεργασίας.

Η διάκριση αυτή δεν περιλαμβάνει:

- α) συσκευές εκτύπωσης με βελόνες, αλυσίδα ή χαλύβδινη ταινία, καθώς επίσης και άλλες εκτυπωτικές συσκευές (Impact-Printers), στις οποίες, όπως στις γραφομηχανές με διάφορα συστήματα τυπογραφικών χαρακτήρων, τα μηχανικά εκτυπωτικά στοιχεία (βελόνες, αλυσίδες, χαλύβδινες ταινίες κ.λπ.) χτυπούν μία ταινία επιτοπισμένη με μελάνη και αναπαράγουν με τον τρόπο αυτό τους χαρακτήρες σε χαρτί. Οι εν λόγω μηχανικές εκτυπωτικές συσκευές υπάγονται, ως «αυτόματες μηχανές», στην κλάση 8469, με την προϋπόθεση ότι δεν αποτελούν μονάδες εξόδου αυτόματων μηχανών επεξεργασίας πληροφοριών, οι οποίες, σύμφωνα με τη σημείωση 5 Δ του παρόντος κεφαλαίου, κατατάσσονται στην κλάση 8471·
- β) εκτυπωτικές συσκευές μελάνης (διάκριση 8443 51 00 ή 8471 60 40)·
- γ) ηλεκτρονικές μηχανές τσέπης που λειτουργούν με μπαταρία οι οποίες, εκτός από τις αριθμητικές τους λειτουργίες, είναι εφοδιασμένες με μνήμη δυνάμενη να αποθηκεύει δεδομένα για τηλεφωνικό κατάλογο, προγραμματιστή, σημειωματάρια, ημερολόγιο κ.λπ. (που είναι επίσης γνωστές ως «digital diaries») (διάκριση 8470 10 90).

8473

Μέρη και εξαρτήματα (άλλα από τα κιβώτια μεταφοράς, τα καλύμματα και τα παρόμοια) που αναγνωρίζονται ότι προορίζονται αποκλειστικά ή κύρια για τις μηχανές ή συσκευές των κλάσεων 8469 μέχρι 8472

Εκτός από τα μέρη και τα εξαρτήματα που περιγράφονται στις επεξηγηματικές σημειώσεις του ΕΣ, κλάση 8473, στην παρούσα κλάση υπάγονται επίσης:

1. οι εκτυπωτικές αλυσίδες, οι κεφαλές βελονών, οι εκτυπωτικές κεφαλές και οι εκτυπωτικοί τροχοί·
2. οι μαγνητικές κεφαλές τύπου Winchester ή λεπτής στρώσης για τις περιφερειακές μονάδες μνήμης σε μαγνητικούς δίσκους, έστω και τοποθετημένες σε βραχίονες στήριξης ή μέσα σε περιβλήματα·
3. οι διατάξεις μνήμης πληροφορικής που τοποθετούνται μόνιμα σε μονάδες μνήμης δίσκου (HDA = Head/Disc/Assemblies) και αποτελούνται από πολλούς μαγνητικούς δίσκους σταθερά τοποθετημένους σε άτρακτο υποδοχής, από βραχίονες με κεφαλές ανάγνωσης/γραφής, από μηχανισμούς χειρισμού, πρόσβασης και επιλογής θέσης· όλα τα παραπάνω στοιχεία είναι τοποθετημένα σε ερμητικά κλειστό περίβλημα·
4. οι εκτυπωτικές κασέτες οι οποίες, παρουσιαζόμενες με μορφή εύκολα αντικαθιστώμενων εξαρτημάτων, περιέχουν σε ειδικό περίβλημα ταινίες μελάνης και διορθωτικές ταινίες.

8473 10 11 και 8473 10 19

Ηλεκτρονικές συναρμολογήσεις

Οι ηλεκτρονικές συναρμολογήσεις αποτελούνται από ένα ή περισσότερα τυπωμένα κυκλώματα, εξοπλισμένα με ηλεκτρονικά ολοκληρωμένα κυκλώματα ή μικροσυναρμολογήσεις. Οι ηλεκτρονικές

αυτές συναρμολογήσεις μπορούν, επίσης, να περιέχουν ενεργά στοιχεία, παθητικά στοιχεία, είδη της κλάσης 8536 ή άλλες ηλεκτρικές ή ηλεκτρομηχανικές διατάξεις.

8473 21 10 Ηλεκτρονικές συναρμολογήσεις

Βλέπε τις επεξηγηματικές σημειώσεις των διακρίσεων 8473 10 11 και 8473 10 19.

8473 29 10 Ηλεκτρονικές συναρμολογήσεις

Βλέπε τις επεξηγηματικές σημειώσεις των διακρίσεων 8473 10 11 και 8473 10 19.

8473 30 10 Μέρη και εξαρτήματα των μηχανών της κλάσης 8471

και
8473 30 90

Οι διακρίσεις αυτές δεν περιλαμβάνουν τα πληκτρολόγια για τις αυτόματες μηχανές επεξεργασίας πληροφοριών που παρουσιάζονται στο δικό τους περίβλημα διάκριση 8471 60 50.

8473 30 10 Ηλεκτρονικές συναρμολογήσεις

Βλέπε τις επεξηγηματικές σημειώσεις των διακρίσεων 8473 10 11 και 8473 10 19.

8473 40 11 Ηλεκτρονικές συναρμολογήσεις

και
8473 40 19

Βλέπε τις επεξηγηματικές σημειώσεις των διακρίσεων 8473 10 11 και 8473 10 19.

8473 40 90 Άλλα

Μεταξύ των ειδών της παρούσας διάκρισης μπορούν να αναφερθούν τα κλισέ για διευθύνσεις τα οποία χρησιμοποιούνται στις μηχανές εκτύπωσης διευθύνσεων και στα οποία αναγράφεται η προς αναπαραγωγή διεύθυνση με ανάγλυφη τύπωση, εκτύπωση ή κοπή. Πρόκειται, ανάλογα με την περίπτωση, για μεταλλικές πλάκες, μερικές μεμβράνες με πλαίσια, κάρτες ή πλακέτες από πλαστικές ύλες κ.λπ.

Κατατάσσονται επίσης στην παρούσα διάκριση τα παρόμοια είδη τα οποία παρά το γεγονός ότι δεν φέρουν ακόμη την προς αναπαραγωγή διεύθυνση, αναγνωρίζονται, ακόμη και στην κατάσταση αυτή, ως προοριζόμενα για μηχανές εκτύπωσης διευθύνσεων. Ωστόσο, τα εν λόγω είδη που είναι κατασκευασμένα από χαρτί και χαρτόνι, δηλαδή οι μεμβράνες μερικών διαστάσεων οι οποίες τοποθετούνται σε πλαίσιο από χαρτόνι που επιτρέπει την εισαγωγή τους στη μηχανή, υπάγονται στην κλάση 4816.

8473 50 10 Ηλεκτρονικές συναρμολογήσεις

Βλέπε τις επεξηγηματικές σημειώσεις των διακρίσεων 8473 10 11 και 8473 10 19.

8477 Μηχανές και συσκευές για την κατεργασία του καουτσούκ ή των πλαστικών υλών ή για την κατασκευή προϊόντων από τις ύλες αυτές, που δεν κατονομάζονται ούτε περιλαμβάνονται αλλού στο κεφάλαιο αυτό

Εκτός από τις μηχανές και συσκευές που αναφέρονται στις επεξηγηματικές σημειώσεις του ΕΣ, κλάση 8477, μπορούν να αναφερθούν:

1. οι μηχανές για το ψαλίδισμα σολών και τακουνιών υποδημάτων από εύκαμπτο καουτσούκ, οι οποίες παρά το γεγονός ότι χρησιμοποιούνται στη βιομηχανία υποδημάτων, δεν είναι καταρχήν κατασκευασμένες για την κατεργασία δερμάτων ή γουνοδερμάτων
2. οι μηχανές για τη χάραξη ή την κοπή τεμαχίων αφρώδους πλαστικού, αφρώδους ελαστικού (αφρολέξ), αφρού λατέξ και παρόμοιων υλών, με τη βοήθεια περιστροφικής μαχαροκορδέλας ή πριονολεπίδας.

8479 Μηχανές και μηχανικές συσκευές με ιδιαίτερη λειτουργία, που δεν κατονομάζονται ούτε περιλαμβάνονται αλλού στο κεφάλαιο αυτό

8479 40 00 Μηχανές σχοινοποιίας ή καλωδιοποιίας

Η παρούσα διάκριση περιλαμβάνει κυρίως:

1. τις μηχανές και συσκευές που χρησιμοποιούνται για την κατασκευή σκοινιών και καλωδίων από υφαντικές ύλες, όπως:
 - α) τις μηχανές συστροφής κλώνων οι οποίες χρησιμοποιούνται για τη λήψη κλώνων με συστροφή πολλών μεμονωμένων νημάτων·
 - β) τις μηχανές για την κατασκευή σκοινιών και καλωδίων μεγάλης διαμέτρου με συστροφή πολλών κλώνων·
 - γ) τις συνδυασμένες μηχανές που πραγματοποιούν ταυτόχρονα την κατασκευή κλώνων και το στρίψιμο του σκοινιού ή του καλωδίου και οι οποίες χρησιμοποιούνται για την κατασκευή χονδρών σπάγγων ή σκοινιών και καλωδίων μικρής σχετικά διαμέτρου·
2. τις μηχανές και συσκευές για την κατασκευή σκοινιών και καλωδίων από μεταλλικά νήματα, με εξαίρεση τα ηλεκτρικά καλώδια, οι οποίες λειτουργούν όπως ακριβώς οι μηχανές και συσκευές της παραγράφου 1 παραπάνω·
3. τις μηχανές και συσκευές (συμπεριλαμβανομένων των μηχανών συναρμολόγησης) για το στρίψιμο ή την περιτύλιξη ηλεκτρικών καλωδίων, ακόμη και αν αυτά έχουν προηγουμένως μονωθεί, και τις μηχανές κατασκευής ομοαξονικών καλωδίων.

Αντίθετα, δεν περιλαμβάνονται στην παρούσα διάκριση οι μηχανές με τις οποίες γίνονται οι εργασίες προπαρασκευής του στριψίματος σε κλώνους, και συγκεκριμένα το χτένισμα, το άπλωμα, το δίπλωμα, τα διαδοχικά τεντώματα και η νηματοποίηση, καθώς επίσης και οι μηχανές αναστροφής των τύπων που χρησιμοποιούνται στα κλωστήρια, ορισμένες από τις οποίες μπορούν επίσης να χρησιμοποιηθούν και για την κατασκευή λεπτών σπάγγων με ανασυστροφή κλωστών για καλώδια ή σκοινιά (κλάση 8445).

8479 89 98 Άλλες

Στην παρούσα διάκριση υπάγονται π.χ.:

1. ορισμένες μηχανές και συσκευές που χρησιμοποιούνται για την παραγωγή τυπωμένων κυκλωμάτων ή υβριδικών ολοκληρωμένων κυκλωμάτων (με κατεργασία και κοπή πλακών από σκληρό χαρτί, από υαλοϋφαντά ή από κεραμική ή άλλη μονωτική ύλη) όπως:
 - α) οι μηχανές βουρτσίσματος και οι μηχανές πλυσίματος με υπερήχους για τον καθαρισμό των πλακών από μονωτικές ύλες·
 - β) οι μηχανές έλασης και οι μηχανές χύτευσης για την επίχρωση των μονωτικών πλακών με φωτοβερνίκια, φωτοανθεκτικές ουσίες, κόλλα ή άλλες συγκολλητικές ουσίες·
2. ορισμένες μηχανές και συσκευές για τη λήψη μονολιθικών ολοκληρωμένων κυκλωμάτων ή μεμονωμένων στοιχείων ημιαγωγών (με παραγωγή, κατεργασία και κοπή δίσκων πυριτίου (wafers)).

Διευκρινίζεται ωστόσο ότι πολλές μηχανές και συσκευές που χρησιμοποιούνται για την παραγωγή τυπωμένων κυκλωμάτων, μονολιθικών ή υβριδικών ολοκληρωμένων κυκλωμάτων ή μεμονωμένων στοιχείων ημιαγωγών κατατάσσονται σε άλλες ειδικότερες κλάσεις και κατά συνέπεια αποκλείονται από την παρούσα διάκριση. Αυτό συμβαίνει π.χ. με τις εξής μηχανές και συσκευές:

- α) τις καμίνους τήξης κατά ζώνες που χρησιμοποιούνται για την τήξη κατά ζώνες των ράβδων πυριτίου, τις καμίνους οξείδωσης που χρησιμοποιούνται για την οξείδωση των δίσκων πυριτίου (wafers), καθώς επίσης και τις καμίνους διάχυσης για την εισαγωγή προσμείξεων στους δίσκους πυριτίου (wafers) (κλάση 8417 ή 8514)·

- β) τις συσκευές για την επικάλυψη (επιμετάλλωση) των μονωτικών πλακών (για την κατασκευή κυκλωμάτων λεπτής ταινίας) ή των δίσκων πυριτίου (*wafers*) είτε με ψευκασμό ατμού (κλάση 8417, 8419 ή 8514), είτε με καθοδικό ψευκασμό (κλάση 8543). Οι λεγόμενοι «στόχοι» (*targets*) που χρησιμοποιούνται κατά τον καθοδικό ψευκασμό ως βασική ύλη κατατάσσονται με βάση την ύλη από την οποία αποτελούνται·
- γ) τις συσκευές για το στέγνωμα των τυπωμένων ή πλυμένων μονωτικών πλακών και τις συσκευές μέσα από τις οποίες περνούν οι δίσκοι πυριτίου (*wafers*) για να στεγνώσουν (κλάση 8419 ή 8514)·
- δ) τις φυγοκεντρικές συσκευές που χρησιμοποιούνται για την επίθεση φωτοβερνικίου ευαίσθητου στο φως σε μονωτικές πλάκες ή δίσκους πυριτίου (*wafers*) (κλάση 8421)·
- ε) τις μηχανές διάβρωσης με ψευκασμό που φέρουν ψευκαστική διάταξη για τη διάβρωση των μονωτικών πλακών με καυστικό προϊόν (κλάση 8424)·
- στ) τις μηχανές εκτύπωσης με κόσκινο που χρησιμοποιούνται για την επίθεση χρωμάτων ανθεκτικών στα καυστικά προϊόντα σε μονωτικές πλάκες (κλάση 8443)·
- ζ) τις μηχανές χάραξης με εκτόξευση πλάσματος οι οποίες, αφαιρώντας ύλη με εκτόξευση πλάσματος, χαράσσουν το υλικό των ημιαγωγών των δίσκων πυριτίου (*wafers*), τις μηχανές χάραξης για την κοπή των δίσκων πυριτίου (*wafers*) σε μικροπλακέτες (τσιπς) και τις μηχανές οι οποίες χαράσσουν, με ακτίνες λέιζερ, επιγραφές στα πλαστικά περιβλήματα των τελειωμένων μονολιθικών ολοκληρωμένων κυκλωμάτων ή των μεμονωμένων στοιχείων ημιαγωγών (κλάση 8456)·
- η) τις εργαλειομηχανές για τη διάτρηση ή το φρεζάρισμα των μονωτικών πλακών, για την κοπή των ράβδων πυριτίου σε δίσκους (*wafers*), [π.χ. προϊόν εσωτερικής οπής για δίσκους πυριτίου (*wafers*)], για την κοπή ή τη διατήρηση με ζουμπά των τυπωμένων κυκλωμάτων ή για το τρίψιμο ή το γυάλισμα των μονωτικών πλακών ή των δίσκων πυριτίου (*wafers*) (κλάση 8464 ή 8465)·
- θ) τις μηχανές κατασκευής των πλαστικών περιβλημάτων των μικροπλακετών (τσιπς) με πίεση πλαστικού υλικού γύρω από τις μικροπλακέτες (κλάση 8477)·
- ι) τις μηχανές συγκόλλησης συρμάτων από χρυσό στα σημεία επαφής των μονολιθικών ολοκληρωμένων κυκλωμάτων, είτε με υπερήχους είτε με ηλεκτροσυγκόλληση με συμπίεση (κλάση 8515)·
- κ) τις συσκευές που χρησιμοποιούνται για την επικάλυψη, με γαλβανισμό, των μονωτικών πλακών με στρώση από μέταλλο, τα λουτρά γαλβανισμού για την επικασιτέρωση των περσόνων σύνδεσης των μικροπλακετών (τσιπς) και τους επιταχυντές σωματιδίων για την εμφύτευση ιόντων συγκεκριμένου στοιχείου (π.χ. βορίου ή φωσφόρου) (κλάση 8543)·
- λ) τις συσκευές για τη φωτογραφική λήψη των μασκών που χρησιμοποιούνται για τη φωτογραφική εκτύπωση των τυπωμένων κυκλωμάτων ή για την προβολή των διαγραμμάτων των κυκλωμάτων σε δίσκους πυριτίου (*wafers*) (κλάση 9006)·
- μ) τις συσκευές προβολής που χρησιμοποιούνται για την προβολή διαγραμμάτων κυκλωμάτων, με τη βοήθεια μάσκας, σε μονωτικές πλάκες ή σε δίσκους πυριτίου (*wafers*) οι οποίοι προηγουμένως έχουν επικαλυφθεί ή τυπωθεί με φωτοβερνίκι ευαίσθητο στο φως (κλάση 9010)·
- ν) τις ηλεκτρικές μηχανές και συσκευές που χρησιμοποιούνται για τον έλεγχο, με ηλεκτρικές μετρήσεις, της καλής λειτουργίας των τυπωμένων κυκλωμάτων, των υβριδικών ολοκληρωμένων κυκλωμάτων, των δίσκων πυριτίου (*wafers*) ή των μικροπλακετών (τσιπς), καθώς επίσης και για τη διαπίστωση και τον εντοπισμό των ελαττωμάτων τους· οι εν λόγω μηχανές και συσκευές μπορεί να είναι εξοπλισμένες με διάταξη επισήμανσης των ελαττωμάτων ή με διάταξη διαλογής για την κατάταξη των προϊόντων που ελέγχθηκαν στα διάφορα καταστήματα (κλάση 9030).

Αντίθετα, υπάγονται στην παρούσα διάκριση τα συστήματα για το άνοιγμα πορτών γκαράζ. Πρόκειται για μηχανικές συσκευές οι οποίες ανοίγουν ή κλείνουν αυτόματα και με τηλεχειρισμό τις ανατρεπόμενες πόρτες των γκαράζ. Τοποθετούνται στην οροφή του γκαράζ και αποτελούνται βασικά από ένα ηλεκτρικό σερβοκινητήρα με βάκτρο χειρισμού, μία ταινία σύνδεσης με διάταξη μεταφοράς ισχύος και ένα βραχίονα χειρισμού τοποθετημένο στην πόρτα του γκαράζ. Ο σερβοκινητήρας συνδέεται με καλώδιο με τη συσκευή λήψης της εντολής του τηλεχειριστηρίου η οποία είναι εγκατεστημένη στο εσωτερικό του γκαράζ και η οποία ανοίγει το κύκλωμα που τροφοδοτεί το σερβοκινητήρα τη στιγμή κατά την οποία λαμβάνει τα σήματα εντολής από τον πομπό τηλεχειρισμού που βρίσκεται μέσα στο αυτοκίνητο.

Ωστόσο, οι συσκευές λήψης και εκπομπής των εν λόγω συστημάτων τηλεχειρισμού δεν κατατάσσονται στην παρούσα διάκριση αλλά στην κλάση 8526 σύμφωνα με τα ιδιαίτερα χαρακτηριστικά τους.

8481

Είδη κρουνοποιίας και παρόμοια όργανα για σωληνώσεις, ατμολέβητες, δεξαμενές, κάδους ή παρόμοια δοχεία, στα οποία περιλαμβάνονται και οι υποβιβαστές πίεσης και οι θερμοστατικές δικλείδες

8481 10 11

Συνδυασμένοι με φίλτρα ή λιπαντήρες

Η διάκριση αυτή καλύπτει τα είδη που αποτελούνται από διάφορα στοιχεία, τα οποία εξασφαλίζουν τη διατήρηση μιας ορισμένης ποιότητας του αέρα σε σύστημα συμπιεσμένου αέρα: διήθηση του αέρα (προκειμένου να αφαιρεθούν οι προσμίξεις, όπως το νερό, η σκωρία, η σκόνη κ.λπ.). Ρύθμιση της πίεσης και λίπανση (προκειμένου να εξασφαλιστεί η ομαλή λειτουργία των συστατικών που λειτουργούν με συμπιεσμένο αέρα).

Έχουν για παράδειγμα, την παρακάτω μορφή:

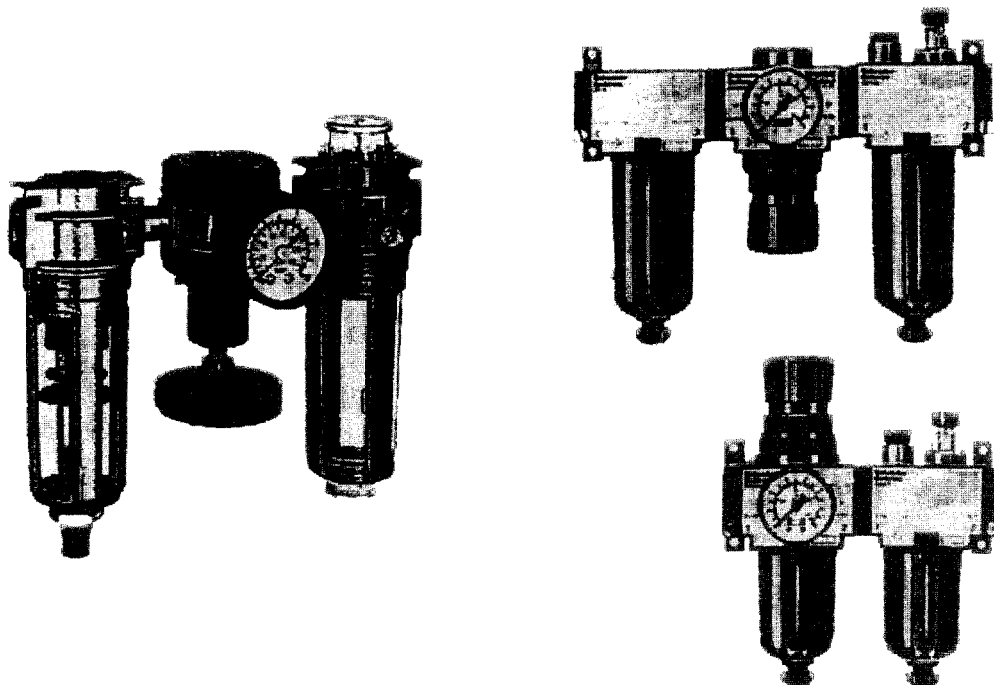
**8481 10 91**

Συνδυασμένοι με φίλτρα ή λιπαντήρες

Βλέπε επεξηγηματική σημείωση της διάκρισης 8481 10 11.

ΚΕΦΑΛΑΙΟ 85

ΜΗΧΑΝΕΣ, ΣΥΣΚΕΥΕΣ ΚΑΙ ΥΛΙΚΑ ΗΛΕΚΤΡΙΚΑ ΚΑΙ ΤΑ ΜΕΡΗ ΤΟΥΣ. ΣΥΣΚΕΥΕΣ ΕΓΓΡΑΦΗΣ Ή ΑΝΑΠΑΡΑΓΩΓΗΣ ΤΟΥ ΗΧΟΥ, ΣΥΣΚΕΥΕΣ ΕΓΓΡΑΦΗΣ Ή ΑΝΑΠΑΡΑΓΩΓΗΣ ΤΩΝ ΕΙΚΟΝΩΝ ΚΑΙ ΤΟΥ ΗΧΟΥ ΓΙΑ ΤΗΝ ΤΗΛΕΟΡΑΣΗ ΚΑΙ ΜΕΡΗ ΚΑΙ ΕΞΑΡΤΗΜΑΤΑ ΤΩΝ ΣΥΣΚΕΥΩΝ ΑΥΤΩΝ

- 8501** **Ηλεκτροκινητήρες και ηλεκτρογεννήτριες, με εξαίρεση τα συγκροτήματα παραγωγής ηλεκτρικού ρεύματος**
- Στην παρούσα κλάση υπάγονται π.χ., οι περιστροφικοί ηλεκτροκινητήρες για υαλοκαθαριστήρες, χωρίς βραχίονες και λεπίδες καθαρισμού, αλλά εξοπλισμένοι με κατάλληλους μηχανισμούς μετάδοσης [ευθύς οδοντωτός τροχός και διωστήρας (μπιέλα) ταλάντευσης], που μετατρέπουν την περιστροφική κίνηση σε ταλάντευση.
- 8502** **Συγκροτήματα παραγωγής ηλεκτρικού ρεύματος και μετατροπείς στρεφόμενοι ηλεκτρικοί**
- Εκτός από τις ηλεκτρικές μηχανές που περιγράφονται στις επεξηγηματικές σημειώσεις του ΕΣ, κλάση 8502, μέση I και II, η παρούσα κλάση περιλαμβάνει επίσης τους μετατροπείς καταγιγισμού (πολλών βαθμίδων), τα ζεύγη Ward-Leonard και τους περιστροφικούς μετατροπείς φάσης.
- 8502 39 91** **Στροβιλογεννήτριες**
- Οι στροβιλογεννήτριες λειτουργούν απευθείας με αεριοστροβίλους ή ατμοστροβίλους. Έχουν ένα σταθερό κυλινδρικό στροφέιο με επιμήκη αυλάκια στα οποία εφαρμόζονται οι επαγωγικές περιελίξεις. Το στροφέιο αυτό μπορεί να αποτελείται είτε από ένα μόνο τμήμα είτε από έναν αριθμό σταθερών τμημάτων.
- Γενικά οι στροβιλογεννήτριες ψύχονται με αέρα, αλλά οι τύποι υψηλής ισχύος ψύχονται με υδρογόνο.
- 8503 00** **Μέρη που αναγνωρίζονται ότι προορίζονται αποκλειστικά ή κύρια για τις μηχανές των κλάσεων 8501 ή 8502**
- Δεν υπάγονται στην παρούσα κλάση οι πλάκες διακλάδωσης για ηλεκτροκινητήρες (κλάση 8536).
- 8504** **Ηλεκτρικοί μετασχηματιστές, ηλεκτρικοί μετατροπείς ρεύματος στατοί (π.χ. ανορθωτές), πηνία αντίδρασης και αυτεπαγωγής**
- Εκτός από τις συσκευές που αναφέρονται στις επεξηγηματικές σημειώσεις του ΕΣ, κλάση 8504, η παρούσα κλάση περιλαμβάνει επίσης και τις παρακάτω συσκευές οι οποίες έχουν ιδιαίτερες χρήσεις:
1. τους ρυθμιζόμενους μετασχηματιστές (π.χ. μετασχηματιστές με δρομέα) και τους μετασχηματιστές μεταβλητού λόγου·
 2. τους μετασχηματιστές πεδίου διασκεδασμού για λυχνίες φθορισμού·
 3. τους ειδικούς μετασχηματιστές για επικοινωνίες·
 4. τα αντισταθμιστικά πηνία·
 5. τα πηνία ροής·
 6. τα πηνία εξομάλυνσης·
 7. τα πηνία κινητού πυρήνα για τη μεταβολή της αυτεπαγωγής·

8. τα έρματα για ηλεκτρικούς λαμπτήρες και λυχνίες εκκένωσης·
9. τα πηνία Pupin·
10. τα πηνία Godefroy·
11. τις σταθεροποιημένες διατάξεις τροφοδοσίας (ανορθωτής συνδυασμένος με ρυθμιστή).

Υπάγονται επίσης στην παρούσα κλάση και οι ανορθωτές σεληνίου ή ζεύγους χαλκού — οξειδίου του χαλκού, είτε είναι απλοί (πλάκες σεληνίου ιδιαίτερα) ή πολλαπλοί.

Αντίθετα, σύμφωνα με τη σημείωση 2 του παρόντος κεφαλαίου, αποκλείονται από την παρούσα κλάση τα τοποθετημένα σε υπόθεμα ανορθωτικά στοιχεία αποτελούμενα από κρυστάλλους γερμανίου ή πυριτίου, είτε είναι απλά είτε πολλαπλά, και ανεξάρτητα από το αν φέρουν διατάξεις ψύξης, μόνωσης κ.λπ. με την προϋπόθεση ότι δεν συνδυάζονται με άλλο ηλεκτρονικό στοιχείο, όπως π.χ. μετασχηματιστή ή αντίσταση (κλάση 8541).

Εξαιρούνται επίσης από την παρούσα κλάση:

- α) οι μεταγωγείς για μετασχηματιστές πολλαπλών σημείων (κλάση 8536)·
- β) οι ανορθωτικοί λαμπτήρες και λυχνίες (π.χ. φάνοτρον, θύρατρον, ίγκιτρον) και οι ανορθωτικές λυχνίες υψηλής τάσης για συσκευές ακτίνων X (διάκριση 8540 89 90)·
- γ) οι ρυθμιστές τάσης της κλάσης 9032.

8504 90 05 Ηλεκτρονικές συναρμολογήσεις για είδη της διάκρισης 8504 50 30

Για τον ορισμό της έκφρασης «ηλεκτρονικές συναρμολογήσεις» βλέπε τις επεξηγηματικές σημειώσεις των διακρίσεων 8473 10 11 και 8473 10 19.

8504 90 91 Ηλεκτρονικές συναρμολογήσεις για είδη των διακρίσεων 8504 40 30 και 8504 40 35

Για τον ορισμό της έκφρασης «ηλεκτρονικές συναρμολογήσεις» βλέπε τις επεξηγηματικές σημειώσεις των διακρίσεων 8473 10 11 και 8473 10 19.

8505 Ηλεκτρομαγνήτες. Μαγνήτες μόνιμοι και είδη που προορίζονται να γίνουν μόνιμοι μαγνήτες μετά από μαγνητοποίηση. Δίσκοι, σώματα πηνίων και παρόμοιες μαγνητικές ηλεκτρομαγνητικές διατάξεις συγκράτησης. Συζεύξεις, συμπλέκτες, διατάξεις μεταβολής της ταχύτητας και φρένα, ηλεκτρομαγνητικά. Ηλεκτρομαγνητικές κεφαλές ανύψωσης

8505 90 10 Ηλεκτρομαγνήτες

Στην παρούσα διάκριση υπάγονται κυρίως οι ηλεκτρομαγνήτες που τοποθετούνται στις πόρτες αυτοκινήτων και αποτελούν αναπόσπαστα μέρη ενός κεντρικού συστήματος κλειδώματος των πορτών. Το σύστημα αυτό συνδέεται με το σύστημα ηλεκτρικής τροφοδοσίας του αυτοκινήτου και ενεργοποιείται με σήματα τα οποία εκπέμπει διάταξη ελέγχου που αποτελεί μέρος του συστήματος. Αν μία από τις πόρτες κλειδωθεί ή ξεκλειδωθεί με το χέρι, κλειδώνονται ή ξεκλειδώνονται ταυτόχρονα και οι άλλες πόρτες ηλεκτρομαγνητικά.

Αντίθετα, δεν υπάγονται στην παρούσα διάκριση οι ηλεκτρομαγνητικές βαλβίδες έγχυσης για εμβολοφόρους κινητήρες αναφλεγόμενους με σπινθήρα ή με συμπίεση, το σώμα των οποίων (βαλβίδων) αποτελείται από μαγνητική περιέλιξη, ενώ η βελόνη τους φέρει μαγνητικό σπλισμό (διακρίσεις 8409 91 00 ή 8409 99 00).

8506 Ηλεκτρικές στήλες και συστοιχίες ηλεκτρικών στηλών**8506 10 11 Κυλινδρικές**

Οι κυλινδρικές στήλες είναι στρόγγυλης διατομής. Ο θετικός και ο αρνητικός πόλος, βρίσκονται στα δύο αντίθετα άκρα. Το μήκος των κυλινδρικών στηλών είναι μεγαλύτερο από τη διάμετρό τους.

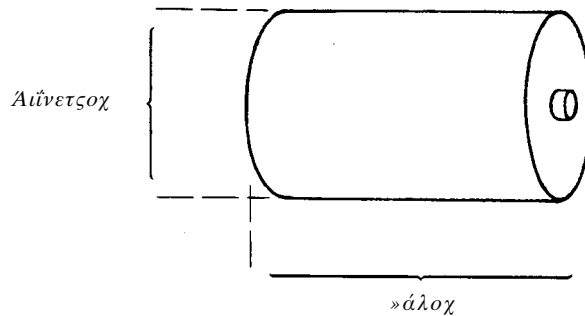
**8506 10 15 Τύπου κομβίου**

Το ύψος μιας στήλης τύπου κομβίου είναι μικρότερο ή ίσο με τη διάμετρό της.

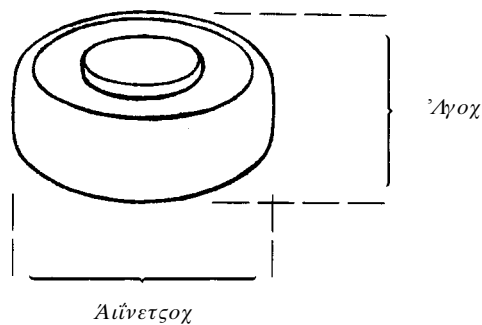
**8506 10 91 Κυλινδρικές**

Βλέπε τις επεξηγηματικές σημειώσεις της διάκρισης 8506 10 11.

8506 10 95 Τύπου κομβίου

Βλέπε τις επεξηγηματικές σημειώσεις της διάκρισης 8506 10 15.

8506 30 10 Κυλινδρικές

Βλέπε τις επεξηγηματικές σημειώσεις της διάκρισης 8506 10 11.

8506 30 30 Τύπου κομβίου

Βλέπε τις επεξηγηματικές σημειώσεις της διάκρισης 8506 10 15.

8506 40 10 Κυλινδρικές

Βλέπε τις επεξηγηματικές σημειώσεις της διάκρισης 8506 10 11.

8506 40 30 Τύπου κομβίου

Βλέπε τις επεξηγηματικές σημειώσεις της διάκρισης 8506 10 15.

8506 50 10 Κυλινδρικές

Βλέπε τις επεξηγηματικές σημειώσεις της διάκρισης 8506 10 11.

8506 50 30	Τύπου κομβίου
	Βλέπε τις επεξηγηματικές σημειώσεις της διάκρισης 8506 10 15.
8506 60 10	Κυλινδρικές
	Βλέπε τις επεξηγηματικές σημειώσεις της διάκρισης 8506 10 11.
8506 60 30	Τύπου κομβίου
	Βλέπε τις επεξηγηματικές σημειώσεις της διάκρισης 8506 10 15.
8506 80 11	Κυλινδρικές
	Βλέπε τις επεξηγηματικές σημειώσεις της διάκρισης 8506 10 11.
8506 80 15	Τύπου κομβίου
	Βλέπε τις επεξηγηματικές σημειώσεις της διάκρισης 8506 10 15.
8507	Ηλεκτρικοί συσσωρευτές, στους οποίους περιλαμβάνονται και οι διαχωριστές τους, έστω και με τετράγωνο ή ορθογώνιο σχήμα
8507 20 10 έως 8507 20 89	Άλλοι συσσωρευτές με μόλυβδο Με εξαίρεση τους συσσωρευτές μολύβδου των τύπων που χρησιμοποιούνται για την εκκίνηση των εμβολοφόρων κινητήρων και υπάγονται στις διακρίσεις 8507 10 10 έως 8507 10 89, οι παρούσες διακρίσεις περιλαμβάνουν τους ηλεκτρικούς συσσωρευτές μολύβδου που περιγράφονται στις επεξηγηματικές σημειώσεις του ΕΣ, κλάση 8507, παράγραφος 3, αριθμός 1. Οι συσσωρευτές αυτοί χρησιμοποιούνται κυρίως για κίνηση ηλεκτρικών οχημάτων ή για την τροφοδότηση τηλεπικοινωνιακών εγκαταστάσεων με ηλεκτρικό ρεύμα.
8507 30 10 έως 8507 30 98	Με καδμιονιέλιο Τέτοιοι συσσωρευτές χρησιμοποιούνται κυρίως στις λάμπες ασφαλείας για μεταλλωρύχους και αντικαθιστούν συχνά τα ξηρά στοιχεία σε συσκευές όπως φορητά ραδιόφωνα, τηλεοράσεις, ξυριστικές μηχανές ή άλλες ηλεκτρικές συσκευές.
8507 80 10 έως 8507 80 99	Άλλοι συσσωρευτές Στις παρούσες διακρίσεις υπάγονται κυρίως οι συσσωρευτές αργύρου-ψευδαργύρου ή αργύρου-καδμίου.
8507 90 10 έως 8507 90 98	Μέρη Δεν υπάγονται στις παρούσες διακρίσεις τα εξαρτήματα σύνδεσης για στοιχεία συσσωρευτών (διάκριση 8536 90 85).
8509	Συσκευές ηλεκτρομηχανικές με ενσωματωμένο ηλεκτρικό κινητήρα, για οικιακή χρήση
8509 80 00	Άλλες συσκευές Στην παρούσα διάκριση υπάγονται π.χ. οι συσκευές με ενσωματωμένο ηλεκτρικό κινητήρα οι οποίες χρησιμοποιούνται για το τρόχιμα των νυχιών των χεριών (μανικιούρ) ή των ποδιών (πεντικιούρ): οι εν λόγω συσκευές συνδέονται με καλώδιο με τη συσκευή παροχής ηλεκτρικού ρεύματος η οποία είναι ενσωματωμένη σ' αυτές.

8510	Ξυριστικές μηχανές, μηχανές κουρέματος και αποτριχωτικές συσκευές με ενσωματωμένο ηλεκτρικό κινητήρα
8510 10 00	Ξυριστικές μηχανές Στην παρούσα διάκριση υπάγονται επίσης και οι ξυριστικές μηχανές που φέρουν ως πρόσθετο εξάρτημα, π.χ., και κουρευτική μηχανή.
8511	Συσκευές και διατάξεις ηλεκτρικές για την αφή ή το ξεκίνημα των κινητήρων, στους οποίους η ανάφλεξη γίνεται με σπινθήρες ή με συμπίεση [π.χ. μαγνητοηλεκτρικές, δυναμομαγνητοηλεκτρικές, πηνία αφής, αναφλεκτήρες αφής ή θέρμανσης, εκκινήτριες (μίξες)]. Γεννήτριες (π.χ. δυναμοηλεκτρικές, εναλλάκτες) και διατάξεις σύνδεσης — αποσύνδεσης, που χρησιμοποιούνται με τους κινητήρες αυτούς
8511 40 10 και 8511 40 90	Εκκινήτριες (μίξες), έστω και αν λειτουργούν ως γεννήτριες Οι συσκευές των διακρίσεων αυτών λειτουργούν γενικά με τάση 6, 12 ή 24 Βολτ και είναι εξοπλισμένες με ειδικές διατάξεις ώστε να μπορούν να προσαρμόζονται στους κινητήρες. Από τις συσκευές που υπάγονται στις παρούσες διακρίσεις μπορούν να αναφερθούν: 1. οι εκκινήτριες με ολισθαίνοντα οπλισμό, οι εκκινήτριες με ολισθαίνοντες οδοντωτούς τροχούς, οι εκκινήτριες ελικοειδούς κίνησης, οι εκκινήτριες με ολισθαίνοντα τροχίσκο ελικοειδούς κίνησης 2. οι συσκευές που προκύπτουν από το συνδυασμό εκκινήτρηρα και γεννήτριας.
8512	Ηλεκτρικές συσκευές φωτισμού ή σηματοδότησης (με εξαίρεση τα είδη της κλάσης 8539), υαλοκαθαριστήρες, διατάξεις ηλεκτρικές για την αφαίρεση των κρυστάλλων πάγου και του αχνού, των τύπων που χρησιμοποιούνται για ποδήλατα ή αυτοκίνητα
8512 90 00	Μέρη Από τα μέρη που υπάγονται στην παρούσα διάκριση μπορούν να αναφερθούν: τα πλαίσια και οι ανακλαστήρες για προβολείς, καθώς επίσης και οι βραχίονες ηλεκτρικών υαλοκαθαριστήρων, με ή χωρίς τα περυσιά τους. Αντίθετα, δεν υπάγονται στην παρούσα διάκριση τα ντουί (διακρίσεις 8536 61 10 ή 8536 61 90).
8516	Θερμαντήρες νερού και συσκευές, που βυθίζονται στο νερό για τη θέρμανσή του, ηλεκτρικά. Ηλεκτρικές συσκευές για τη θέρμανση των κλειστών χώρων, του εδάφους ή για παρόμοιες χρήσεις. Συσκευές ηλεκτροθερμικές για την κόμμιωση (π.χ. στεγνώματος, κατσαρώματος, θέρμανσης τσιμπίδων κατσαρώματος) ή για το στέγνωμα των χεριών. Ηλεκτρικά σίδερα σιδερώματος. Άλλες ηλεκτροθερμικές συσκευές για οικιακές χρήσεις. Θερμαντικές αντιστάσεις, άλλες από εκείνες της κλάσης 8545
8516 10 11 έως 8516 10 99	Θερμαντήρες νερού και συσκευές, που βυθίζονται στο νερό για τη θέρμανσή του, ηλεκτρικά Στις παρούσες διακρίσεις υπάγονται π.χ.: 1. οι θερμαντήρες νερού που λειτουργούν ταυτόχρονα ως ταχυθερμαντήρες και ως εναποθηκευτές θερμού νερού 2. οι ηλεκτρικοί λέβητες που παράγουν είτε μόνο ζεστό νερό είτε ταυτόχρονα ζεστό νερό και ατμό χαμηλής πίεσης. Δεν υπάγονται στις παρούσες διακρίσεις οι ηλεκτροθερμαινόμενοι ατμολέβητες και οι επίσης ηλεκτροθερμαινόμενοι λέβητες «υπερθερμαινόμενου νερού» (κλάση 8402) και οι ηλεκτρικούς ηλεκτροθερμαινόμενοι λέβητες για κεντρική θέρμανση (κλάση 8403).

- 8516 21 00**
έως
8516 29 99
- Ηλεκτρικές συσκευές για τη θέρμανση των κλειστών χώρων, του εδάφους ή για παρόμοιες χρήσεις**
- Στις παρούσες διακρίσεις υπάγονται π.χ.:
1. οι ηλεκτρικές συσκευές θέρμανσης για σάουνα·
 2. οι ηλεκτρικές συσκευές που λειτουργούν με μπαταρίες και χρησιμοποιούνται για τη θέρμανση και το ξεπάγωμα των παγωμένων κλειδαριών των πορτών αυτοκινήτων οχημάτων με την εισαγωγή θερμαντικής ράβδου στην κλειδαριά. Αυτές οι μικρές φορητές συσκευές μπορούν να περιλαμβάνουν και λάμπα της κλάσης 8513 για το φωτισμό της κλειδαριάς.
- 8516 60 10**
- Κουζίνες**
- Οι κουζίνες αποτελούνται τουλάχιστον από μία πλάκα μαγειρέματος και ένα φούρνο (που μπορεί να περιλαμβάνει επίσης μία μονάδα μικροκυμάτων και μία μονάδα με σχάρα).
- 8516 79 80**
- Άλλες**
- Εκτός από τις συσκευές που περιγράφονται στις επεξηγηματικές σημειώσεις του ΕΣ, κλάση 8516, (Ε), αριθμοί 5 έως 7 και 9 έως 18, στη διάκριση αυτή υπάγονται π.χ.:
1. οι σάουνες με θερμαντικά σώματα υπέρυθρων ακτίνων (ατομικές καμπίνες εφίδρωσης)·
 2. οι θερμαντικές πλάκες για τα πόδια·
 3. τα ηλεκτροθερμαινόμενα καλαπόδια·
 4. οι συσκευές καθαρισμού φακών επαφής. Οι συσκευές αυτές αποτελούνται από δύο μικρές ηλεκτροθερμαινόμενες θήκες με βιδωτό καπάκι για την τοποθέτηση των φακών και τη θέρμανση του υγρού καθαρισμού.
- 8516 80 91**
και
8516 80 99
- Άλλες**
- Στις διακρίσεις αυτές υπάγονται επίσης και τα μεμονωμένα και θερμαντικά σώματα, καλώδια, ταινίες και παρόμοια είδη που χρησιμοποιούνται για τη θέρμανση οροφών, τοίχων, σωληνώσεων, δοχείων κ.λπ.
- Αντίθετα, δεν υπάγονται στις διακρίσεις αυτές οι θερμαντικές αντιστάσεις που συνδέονται με μέρη συσκευών, όπως π.χ. οι πλάκες (βάσεις) για σίδερα σιδερώματος και οι πλάκες για ηλεκτρικές κουζίνες (διάκριση 8516 90 00).
- 8517**
- Ηλεκτρικές συσκευές για την ενσύρματη τηλεφωνία ή τηλεγραφία, στις οποίες περιλαμβάνονται, οι συσκευές συνδρομητών με ασύρματο ακουστικό και οι συσκευές τηλεπικοινωνίας με φερόμενη ηλεκτρική ενέργεια ή ψηφιακής τηλεπικοινωνίας, τηλέφωνα με εικόνα**
- 8517 19 90**
- Άλλα**
- Εκτός από τις τηλεφωνικές συσκευές που περιγράφονται στις επεξηγηματικές σημειώσεις του ΕΣ, κλάση 8517, μέρος I, (Α), υπάγονται π.χ. στην παρούσα διάκριση και οι τηλεφωνικές συσκευές με πληκτρολόγιο που περιλαμβάνουν επίσης μονάδα ανάγνωσης μαγνητικών καρτών, διάταξη οπτικής παρουσίασης δεδομένων, ηλεκτρονικό κύκλωμα με μικροεπεξεργαστή, πολλές μνήμες, ρολόι και διαμορφωτή — αποδιαμορφωτή (μόντεμ) και οι οποίες μπορούν να χρησιμοποιηθούν όχι μόνο ως τηλεφωνικές συσκευές αλλά επίσης (π.χ. στα σούπερ μάρκετ) και ως τεμαχικές συσκευές δεδομένων για διάφορους σκοπούς, όπως είναι π.χ. ο έλεγχος των μαγνητικών πιστωτικών καρτών ή των επιταγών ή η τηλεφωνική διαβίβαση δεδομένων σχετικών με τις πωλήσεις σε αυτόματες μηχανές επεξεργασίας πληροφοριών.
- 8517 21 00**
- Τηλεομοιοτυπικές συσκευές**
- Οι συσκευές τηλεομοιοτυπίας που περιγράφονται στις επεξηγηματικές σημειώσεις του ΕΣ στην κλάση 8517, μέρος II, στοιχείο Ε, μπορεί να έχουν μια μνήμη και μια λειτουργία αποθήκευσης των επιλεγμένων αριθμών.
- Επίσης μπορεί να έχουν επιπρόσθετες λειτουργίες όπως την αναπαραγωγή εγγράφων.

- 8517 50 10** **Για την τηλεπικοινωνία με φερόμενη ηλεκτρική ενέργεια**
- Οι συσκευές της παρούσας διάκρισης επιτρέπουν την ταυτόχρονη διαβίβαση μεγάλων αριθμών μηνυμάτων μέσω μιας και της αυτής τηλεφωνικής ή τηλεγραφικής γραμμής (π.χ. ομοαξονικού καλωδίου). Επιτρέπουν επίσης τη διαβίβαση μηνυμάτων χρησιμοποιώντας, ως γραμμή, το δίκτυο παροχής ηλεκτρικού ρεύματος (π.χ. των σταθμών παραγωγής ηλεκτρικής ενέργειας με τους υποσταθμούς).
- Η αρχή λειτουργίας τους βασίζεται στην παραγωγή φέρουσας συχνότητας η οποία στη συνέχεια διαμορφώνεται με ηλεκτρικούς παλμούς που αντιπροσωπεύουν τη λέξη, το μήνυμα ή κάθε άλλη προς διαβίβαση πληροφορία.
- 8517 80 90** **Άλλα**
- Η διάκριση αυτή περιλαμβάνει τις συσκευές σχεδίασης μετεωρολογικών χαρτών. Οι εν λόγω τηλεγραφικοί δέκτες μετατρέπουν τα διαμορφωμένα σήματα που δέχονται μέσω καλωδίου σε ηλεκτρικούς παλμούς με στόχο το χειρισμό των ηλεκτροδίων εγγραφής. Ως αποτέλεσμα των παλμών αυτών, τα εν λόγω ηλεκτρόδια διαστίζουν ένα επιμεταλλωμένο χαρτί με γραμμές κουκίδων και με τον τρόπο αυτόν παράγουν μετεωρολογικούς χάρτες.
- 8517 90 11** **Ηλεκτρονικές συναρμολογήσεις**
- Βλέπε τις επεξηγηματικές σημειώσεις των διακρίσεων 8473 10 11 και 8473 10 19.
- 8517 90 82** **Ηλεκτρονικές συναρμολογήσεις**
- Βλέπε τις επεξηγηματικές σημειώσεις της διάκρισης 8473 10 11 και 8473 10 19.
- 8518** **Μικρόφωνα και τα υποστηρίγματα τους. Μεγάφωνα, έστω και προσαρμοσμένα σε πλαίσια. Ακουστικά, έστω και συνδυασμένα με μικρόφωνο. Ηλεκτρικοί ενισχυτές ακουστικής συχνότητας. Ηλεκτρικές συσκευές για την ενίσχυση του ήχου**
- 8518 40 91** **Που δεν φέρουν παρά μόνο μία γραμμή**
- Οι ενισχυτές της διάκρισης αυτής επεξεργάζονται μόνο ένα σήμα εισόδου, το οποίο αποδίδουν μέσω μιας ή περισσότερων εξόδων (π.χ. σε μεγάφωνα).
- 8519** **Συσκευές περιστροφής των δίσκων, ηλεκτρόφωνα, αναγνώστες κασετών και άλλες συσκευές αναπαραγωγής του ήχου, χωρίς ενσωματωμένη διάταξη εγγραφής του ήχου**
- 8519 92 00** **Κασσετόφωνα τσέπης**
- Κατά τον προσδιορισμό των διαστάσεων των εν λόγω συσκευών, εφαρμόζεται η σημείωση των διακρίσεων 1 του κεφαλαίου 85 και λαμβάνονται υπόψη μόνον οι διαστάσεις του περιβλήματος. Δεν λαμβάνονται υπόψη προεξοχές όπως κομβία χειρισμού, συστήματα για το κλείσμά τους ή ωτία στήριξης.
- 8520** **Μαγνητόφωνα και άλλες συσκευές εγγραφής του ήχου, έστω και με ενσωματωμένη διάταξη αναπαραγωγής του ήχου**
- 8520 32 30** **Κασσετόφωνα τσέπης**
- Οι επεξηγηματικές σημειώσεις της διάκρισης 8519 92 00 εφαρμόζονται αναλογικά (*mutatis mutandis*).
- 8520 33 30** **Κασσετόφωνα τσέπης**
- Οι επεξηγηματικές σημειώσεις της διάκρισης 8519 92 00 εφαρμόζονται αναλογικά (*mutatis mutandis*).

- 8522** **Μέρη και πρόσθετα εξαρτήματα κατάλληλα για χρήση αποκλειστικά ή κυρίως με τις συσκευές των κλάσεων 8519 μέχρι 8521**
- 8522 90 51**
και
8522 90 59 **Ηλεκτρονικές συναρμολογήσεις**
Βλέπε τις επεξηγηματικές σημειώσεις των διακρίσεων 8473 10 11 και 8473 10 19.
- 8523** **Υποθέματα έτοιμα για την εγγραφή του ήχου ή για ανάλογες εγγραφές, αλλά όχι γραμμένα, άλλα από τα προϊόντα του κεφαλαίου 37**
- 8523 11 00**
έως
8523 13 00 **Μαγνητικές ταινίες**
Υπάγονται επίσης στις παρούσες διακρίσεις και οι ταινίες που δεν έχουν ακόμη κοπεί σε μήκη κατάλληλα για τη χρησιμοποίησή τους.
- 8525** **Συσκευές εκπομπής για τη ραδιοτηλεφωνία, τη ραδιοτηλεγραφία, τη ραδιοφωνία ή την τηλεόραση, έστω και με ενσωματωμένη συσκευή λήψης ή συσκευή εγγραφής ή αναπαραγωγής του ήχου. Συσκευές λήψης εικόνων για την τηλεόραση, βιντεοσυσκευές λήψης σταθερών εικόνων και άλλες βιντεοκάμερες**
- 8525 10 10**
έως
8525 10 80 **Συσκευές εκπομπής**
Οι διακρίσεις αυτές περιλαμβάνουν π.χ. τις συσκευές εκπομπής που χρησιμοποιούνται για εγκαταστάσεις κλήσης ή αναζήτησης προσώπων και λειτουργούν με επαγωγή.
- 8525 20 10**
έως
8525 20 99 **Συσκευές εκπομπής με ενσωματωμένη συσκευή λήψης**
Στις διακρίσεις αυτές υπάγονται οι συσκευές που περιλαμβάνουν στο ίδιο περίβλημα όλα τα στοιχεία που απαιτούνται για την εκπομπή και τη λήψη. Αυτό συμβαίνει π.χ. με τις συσκευές γουόκι-τόκι (φορητά ραδιοτηλέφωνα) που περιέχουν τις μπαταρίες ή τους συσσωρευτές που απαιτούνται για τη λειτουργία τους ή με τις συσκευές εκπομπής-λήψης (πομποδέκτες) η μονάδα ηλεκτρικής τροφοδοσίας των οποίων είναι ξεχωριστή και συνδέεται με τη συσκευή με καλώδιο.
Υπάγονται επίσης στις παρούσες διακρίσεις και οι συσκευές οι διατάξεις εκπομπής και λήψης των οποίων βρίσκονται σε διαφορετικά περιβλήματα, με την προϋπόθεση ότι οι εν λόγω συσκευές αποτελούν μια λειτουργική μονάδα. Για να θεωρηθούν ότι αποτελούν μια λειτουργική μονάδα, οι συσκευές εκπομπής-λήψης πρέπει να είναι εγκατεστημένες η μία κοντά στην άλλη (π.χ. στον ίδιο χώρο ή μέσα στο ίδιο όχημα) και να έχουν ορισμένα κοινά στοιχεία, π.χ. την κεραία.
- 8525 20 91** **Για την κυψελοειδή ραδιοτηλεφωνία (κινητά τηλέφωνα)**
Τα τηλέφωνα αυτά δέχονται και εκπέμπουν ραδιοκύματα, που λαμβάνονται ή αναμεταδίδονται από σταθμούς ραδιοτηλεφωνίας (βασικούς σταθμούς) συνδεδεμένους μεταξύ τους. Κάθε βασικός σταθμός καλύπτει μια γεωγραφική περιοχή (μια κυψέλη). Αν ο χρήστης μετακινηθεί από μια κυψέλη σε άλλη κατά τη διάρκεια του τηλεφωνήματος, η κλήση μεταβιβάζεται αυτόματα από τη μια κυψέλη στην άλλη χωρίς διακοπή.
Τα τηλέφωνα αυτά είναι ασύρματα και είναι εφοδιασμένα με κεραία. Σε αντίθεση με τις συσκευές που εντάσσονται στη διάκριση 8517 11 00, δεν έχουν βάση συνδεδεμένη με καλώδιο με το τηλεφωνικό δίκτυο.
- 8525 30 10**
και
8525 30 90 **Συσκευές λήψης εικόνων για την τηλεόραση**
Δεν υπάγονται στις παρούσες διακρίσεις οι ηλεκτρονικές διατάξεις ανάγνωσης για αμβλύωπες, στις οποίες μια τηλεοπτική κάμερα, τοποθετημένη στο ίδιο περίβλημα με τηλεοπτικό δέκτη, παίρνει το κείμενο (π.χ. εφημερίδα ή βιβλίο) και το αναπαράγει, σε μεγάλη μεγέθυνση, στην οθόνη του τηλεοπτικού δέκτη (κλάση 8528).

- 8525 40 99** **Άλλες**
- Στην παρούσα διάκριση υπάγονται οι συνδυασμοί συσκευών («κάμερες-μαγνητοσκόπια») (εικονοσκόπια) που αποτελούνται από μία βιντεοκάμερα και μια συσκευή εγγραφής ή αναπαραγωγής βιντεοφωνικής· οι συσκευές αυτές επιτρέπουν την εγγραφή όχι μόνο των εικόνων που παίρνει η κάμερα αλλά και των τηλεοπτικών προγραμμάτων. Οι εγγραφόμενες εικόνες μπορούν να αναπαραχθούν με εξωτερικό τηλεοπτικό δέκτη.
- Αντίθετα, ο κάμερες-μαγνητοσκόπια που επιτρέπουν μόνο την εγγραφή των εικόνων που παίρνει η βίντεο κάμερα και την αναπαραγωγή τους με το εξωτερικό (μη ενσωματωμένο) τηλεοπτικό δέκτη υπάγονται στη διάκριση 8525 40 91.
- 8527** **Συσκευές λήψης για τη ραδιοτηλεφωνία, τη ραδιοτηλεγραφία ή τη ραδιοφωνία, έστω και συνδυασμένες, στο ίδιο περίβλημα, με συσκευή εγγραφής ή αναπαραγωγής του ήχου ή ωρολογιακή συσκευή**
- Όσον αφορά τις συσκευές εκπομπής που περιλαμβάνουν και συσκευή λήψης, βλέπε την επεξηγηματική σημείωση των διακρίσεων 8525 20 10 έως 8525 20 90.
- 8527 12 10 και 8527 12 90** **Ραδιοκασσετόφωνα τσέπης**
- Βλέπε τις επεξηγηματικές σημειώσεις της διάκρισης 8519 92 00.
- 8527 21 20 έως 8527 29 00** **Συσκευές λήψης για τη ραδιοφωνία που μπορούν να λειτουργήσουν μόνο με εξωτερική πηγή ενέργειας, του τύπου που χρησιμοποιείται στα αυτοκίνητα οχήματα, στις οποίες περιλαμβάνονται και οι συσκευές που μπορούν να δεχθούν επίσης τη ραδιοτηλεφωνία ή τη ραδιοτηλεγραφία**
- Η επεξηγηματική σημείωση των διακρίσεων 8527 31 11 έως 8527 39 99 εφαρμόζεται αναλογικά.
- 8527 31 11 έως 8527 39 99** **Άλλες συσκευές λήψης για τη ραδιοφωνία, στις οποίες περιλαμβάνονται και οι συσκευές που μπορούν να δεχθούν επίσης τη ραδιοτηλεφωνία ή τη ραδιοτηλεγραφία**
- Υπάγονται π.χ. στις παρούσες διακρίσεις οι συσκευές λήψης που είναι εξοπλισμένες με κυκλώματα επιλογής καναλιών ή φερουσών συχνοτήτων και με κυκλώματα αποδιαμόρφωσης. Οι συσκευές αυτές λειτουργούν γενικά με κεραία ή με κοινή κεραία (καλωδιακή διανομή υψηλής συχνότητας).
- 8527 31 11 έως 8527 31 98** **Συνδυασμένες με συσκευή εγγραφής ή αναπαραγωγής του ήχου**
- Τα στερεοφωνικά συγκροτήματα (συστήματα hi-fi) που περιλαμβάνουν ένα δέκτη ραδιοφώνου, συσκευασμένα σε σύνολα για τη λιανική πώληση και αποτελούνται από μεμονωμένα στοιχεία, το καθένα από τα οποία έχει το δικό του περίβλημα, π.χ. σε συνδυασμό με ένα ηλεκτρόφωνο δίσκων ψηφιακής εγγραφής (κόμπιακτ), έναν αναγνώστη κασέτας, έναν ενισχυτή με ισοσταθμιστή, υπάγονται πάντοτε στις παρούσες διακρίσεις καθώς ο ουσιώδης χαρακτήρας τους προσδίδεται από το δέκτη ραδιοφώνου.
- 8527 31 11 και 8527 31 19** **Με ένα ή περισσότερα ενσωματωμένα μεγάφωνα στο ίδιο περίβλημα**
- Οι διακρίσεις αυτές περιλαμβάνουν συσκευές στις οποίες τα μεγάφωνα είναι ενσωματωμένα.
- Αντίθετα, οι διακρίσεις αυτές δεν περιλαμβάνουν συσκευές με αποσπώμενα μεγάφωνα, ακόμα και αν τα μεγάφωνα αυτά μπορούν να συνδεθούν με τη συσκευή μέσω διατάξεων σύνδεσης (διακρίσεις 8527 31 91, 8527 31 93 ή 8527 31 98).
- 8527 31 91 έως 8527 31 98** **Άλλες**
- Εάν τα ηχεία των στερεοφωνικών συγκροτημάτων (συστήματα hi-fi) είναι ειδικά σχεδιασμένα γι' αυτά και συσκευασμένα μαζί με τα άλλα στοιχεία των συνόλων, περιλαμβάνονται στις παρούσες διακρίσεις.

- 8528** **Δέκτες τηλεόρασης με ενσωματωμένο ή μη ραδιοφωνικό δέκτη ή συσκευή εγγραφής ή αναπαραγωγής ήχου ή εικόνας, οθόνες απεικόνισης (βίντεο μόνιτορ) και συσκευές βιντεοπροβολής**
- Οι συσκευές αυτής της κλάσης, και ειδικότερα εκείνες της οικιακής χρήσης είναι συχνά εξοπλισμένες με κυκλώματα για τη λήψη και την ενίσχυση του ήχου που μπορεί να συνοδεύει τα σήματα της συσκευής λήψης εικόνων. Μπορούν ή όχι να είναι εξοπλισμένες με ηχεία.
- Οι δέκτες τηλεόρασης, συνδυασμένες ή ενσωματωμένες σε άλλες συσκευές, για να σχηματίσουν σύνολο κατατάσσονται γενικά στην κλάση του μέρους που προσδίδει στο σύνολο τον ουσιαστικό του χαρακτήρα.
- Δεν υπάγονται στην παρούσα κλάση οι συσκευές για την ενσύρματη εκπομπή ή λήψη τηλεγραφικών μηνυμάτων (σε κώδικες Morse, Baudot, ISO, ASCII, ή άλλους), που φέρουν οθόνη.
- 8528 12 14**
έως
8528 12 18 **Συσκευές τηλεπροβολής**
- Οι συσκευές τηλεπροβολής διαθέτουν μία ή περισσότερες ενσωματωμένες λυχνίες (σωλήνες) εικόνας που προβάλλουν την εικόνα πάνω σε μία οθόνη μέσω ενός οπτικού συστήματος.
- Η οθόνη προβολής με τον τηλεοπτικό δέκτη μπορεί να είναι ενσωματωμένα στο ίδιο περίβλημα, ή χωριστά.
- 8528 12 52**
έως
8528 12 76 **Με ενσωματωμένο σωλήνα εικόνας**
- Υπάγονται στις διακρίσεις αυτές οι συσκευές που συνδυάζουν στο ίδιο περίβλημα τις λειτουργίες του συντονιστή και του μόνιτορ, με δυνατή την από κοινού χρήση ορισμένων μερών κάθε λειτουργίας. Οι τηλεοπτικοί δέκτες οικιακού τύπου ανήκουν γενικά σ' αυτήν την κατηγορία.
- Ως διαγώνιος της οθόνης πρέπει να θεωρείται το ενεργό μέρος του σωλήνα εικόνας, μετρημένο σε ευθεία γραμμή.
- 8528 12 81**
και
8528 12 89 **Με οθόνη**
- Στις διακρίσεις αυτές υπάγονται κυρίως συσκευές με οθόνη υγρών κρυστάλλων (οθόνη LCD).
- 8528 12 90**
έως
8528 12 95 **Δέκτες βιντεοφωνικών σημάτων (tuners)**
- Οι συσκευές αυτές (συντονιστές τηλεόρασης) περιλαμβάνουν τα κυκλώματα επιλογής καναλιών ή φερουσών συχνοτήτων και τα κυκλώματα αποδιαμόρφωσης, γενικά δε είναι κατασκευασμένες ώστε να λειτουργούν με κεραία ή κοινή κεραία (καλωδιακή μετάδοση υψηλής συχνότητας). Το σήμα που λαμβάνεται στην έξοδο είναι τέτοιο ώστε να μπορεί να χρησιμεύσει ως σήμα εισόδου για τα βίντεο μόνιτορ ή για τις βιντεοφωνικές συσκευές εγγραφής ή αναπαραγωγής. Στην πραγματικότητα πρόκειται για το αρχικό σήμα της συσκευής λήψης εικόνας, προτού υποστεί διαμόρφωση από τον πομπό.
- Μερικές φορές επίσης οι εν λόγω συσκευές είναι εξοπλισμένες με κυκλώματα αποκωδικοποίησης (έγχρωμα) ή με κυκλώματα διαχωρισμού των σημάτων συγχρονισμού.
- 8528 12 90** **Ηλεκτρονικές συναρμολογήσεις για φυσική ενσωμάτωση σε αυτόματη μηχανή επεξεργασίας πληροφοριών**
- Για τον ορισμό της έκφρασης «ηλεκτρονικές συναρμολογήσεις» βλέπε τις επεξηγηματικές σημειώσεις των διακρίσεων 8473 10 11 και 8473 10 19.

- 8528 13 00** **Ασπρόμαυρες ή άλλες μονόχρωμες**
- Για τους δέκτες βιντεοφωνικών σημάτων (tuners) που υπάγονται στην παρούσα διάκριση, εφαρμόζεται αναλογικά η επεξηγηματική σημείωση της διάκρισης 8528 12 90 έως 8528 12 95.
- 8528 21 14** **Έγχρωμες**
έως
8528 21 90
- Βλέπε τις επεξηγηματικές σημειώσεις του ΕΣ στην κλάση 8528, δεύτερη παράγραφος, αριθμός 6.
- Οι διακρίσεις αυτές δεν περιλαμβάνουν τα κλειστού κυκλώματος συστήματα τηλεόρασης που αποτελούνται από μία συσκευή λήψης εικόνας για την τηλεόραση, έναν πίνακα με αρκετά κουμπιά κλήσης, μία ή περισσότερες οθόνες απεικόνισης εικόνας που συνδέονται με μία τηλεφωνική συσκευή και ομοαξονικά καλώδια για την ένωση των διαφόρων στοιχείων που παρουσιάζονται σε συσκευασία λιανικής (διάκριση 8517 19 10).
- 8528 22 00** **Ασπρόμαυρες ή άλλες μονόχρωμες**
- Εφαρμόζεται αναλογικά η επεξηγηματική σημείωση των διακρίσεων 8528 21 14 έως 8528 21 90.
- Για τα μόνιτορ της παρούσας διάκρισης, το οπτικό σήμα μπορεί να είναι ανεξάρτητο από το σήμα ή τα σήματα συγχρονισμού (ξεχωριστές εισοδοί), μπορούν όμως να είναι και συνδυασμένα. Στην τελευταία περίπτωση, το μόνιτορ πρέπει να είναι εξοπλισμένο με κυκλώματα διαχωρισμού των σημάτων συγχρονισμού από το «συνδυασμένο οπτικό σήμα».
- 8529** **Μέρη που αναγνωρίζονται ότι προορίζονται αποκλειστικά ή κύρια για τις συσκευές των κλάσεων 8525 μέχρι 8528**
- 8529 90 10** **Άλλα**
έως
8529 90 88
- Στις διακρίσεις αυτές υπάγονται κυρίως:
1. οι πίνακες επιλογής (καντράν)·
 2. τα συγκροτήματα συντονισμού·
 3. τα διαφράγματα για τηλεοπτικές κάμερες·
 4. οι προσαρμογείς PAL/SECAM. Πρόκειται για αποκωδικοποιητές (τυπωμένα κυκλώματα εξοπλισμένα με ηλεκτρικά στοιχεία) που προορίζονται να τοποθετηθούν εν συνεχεία σε τηλεοπτικούς δέκτες κατασκευασμένους για τη λήψη σημάτων PAL, με στόχο να τους καταστήσουν ικανούς να λαμβάνουν και σήματα SECAM.
- Δεν υπάγονται στις παρούσες διακρίσεις π.χ. οι κυματοδηγοί (ακολουθούν την κατάταξη των λυχνιών, με βάση την ύλη από την οποία αποτελούνται) και οι τρίποδες για τηλεοπτικές κάμερες του τύπου των τριπόδων που χρησιμοποιούνται για κινηματογραφικές κάμερες (κλάση 9007).
- 8529 90 72** **Ηλεκτρονικές συναρμολογήσεις**
- Βλέπε τις επεξηγηματικές σημειώσεις των διακρίσεων 8473 10 11 και 8473 10 19.
- 8531** **Ηλεκτρικές συσκευές ακουστικής ή οπτικής σηματοδότησης (π.χ. συστήματα κουνουιών, σειρήνες, αναγγελτήριοι πίνακες, ειδοποιητήριες συσκευές για την προστασία κατά της κλοπής ή πυρκαγιάς), άλλες από εκείνες των κλάσεων 8512 ή 8530**
- 8531 10 20** **Άλλες**
έως
8531 10 80
- Οι διακρίσεις αυτές περιλαμβάνουν π.χ. τα συστήματα συναγερμού κατά των διαρρήξεων, στα οποία ένας ραδιοπομπός, ενσωματωμένος στους ανιχνευτές, ενεργοποιεί τη διάταξη συναγερμού (σειρήνα ή φωτεινά σήματα) της κεντρικής μονάδας του συστήματος που περιλαμβάνει έναν ραδιοδέκτη.

8531 20 10
έως
8531 20 80

Πίνακες ενδείξεων που έχουν ενσωματωμένες διατάξεις με υγρούς κρυστάλλους (LCD) ή με φωτοδιόδους (LED)

Στις διακρίσεις αυτές υπάγονται π.χ. οι διατάξεις οπτικής παρουσίασης με διόδους ηλεκτροφωταύγειας οι οποίες (διατάξεις) χρησιμοποιούνται κυρίως ως αριθμητικά ή/και αλφαριθμητικά σήματα π.χ. στους πίνακες ανακοινώσεων, και οι οποίες αποτελούνται από ένα ή περισσότερα σήματα μαζί. Κάθε σήμα περιλαμβάνει έναν ορισμένο αριθμό διόδων φωτοεκπομπής που παρουσιάζονται με μορφή στοιχείων διακεκριμένων ή μονταρισμένων σε μία μόνο μικροπλακέτα (τσιπ). Οι διατάξεις αυτές τοποθετούνται και συναρμολογούνται σε τυπωμένο κύκλωμα εξοπλισμένο με αποκωδικοποιητή/οδηγό. Κάθε σήμα ή σύνολο σημάτων είναι καλυμμένο με διαφανή ύλη η οποία ενισχύει την ένταση των φωτεινών σημείων που παράγουν οι διόδοι, με στόχο την οπτική παρουσίαση αριθμών ή γραμμμάτων ανάλογα με την παλμική ώθηση που δίνεται στο κύκλωμα από ένα σήμα εισόδου.

8531 90 80

Άλλον

Στην παρούσα διάκριση υπάγονται π.χ. οι αντικλεπτικές ετικέτες που επικολούνται στα εμπορεύματα και οι οποίες, όταν εισαχθούν στο πεδίο ενεργοποίησης ενός συστήματος συναγερμού (της διάκρισης 8531 10 30) εγκατεστημένου στην είσοδο καταστήματος ενεργοποιούν το συναγερμό.

Αντίθετα, δεν υπάγονται στην παρούσα διάκριση οι χάρτινες ετικέτες με μορφή τυπωμένου κυκλώματος (κλάση 8534 00).

8534 00

Τυπωμένα κυκλώματα

Στην παρούσα κλάση υπάγονται π.χ. οι χάρτινες αντικλεπτικές ετικέτες με μορφή τυπωμένου κυκλώματος (π.χ. για την πρόληψη κλοπής βιβλίων βιβλιοθήκης).

8536

Συσκευές και διατάξεις για τη διακοπή, κατανομή, προστασία, διακλάδωση, συναρμογή ή σύνδεση των ηλεκτρικών κυκλωμάτων [π.χ. διακόπτες, διακόπτες αναστροφής, ηλεκτρονόμοι, διατάξεις διακοπής κυκλωμάτων, αντιστάσεις στα κύματα ηλεκτρισμού, βύσματα (φως) και ρευματολήπτες, υποδοχές ηλεκτρικών λαμπτήρων (ντουί), κουτιά σύνδεσης], για τάση που δεν υπερβαίνει 1 000 volt

Πέρα από τις συσκευές που περιγράφονται στις επεξηγηματικές σημειώσεις του ΕΣ, κλάση 8536, μέρη I έως III, η κλάση αυτή περιλαμβάνει επίσης:

1. τους κατανομείς για τηλεφωνικά κέντρα·
2. τις πλάκες διασταύρωσης ή διακλάδωσης για εναέριες γραμμές τροχιοδρόμων (τραμ)·
3. τις πλάκες διακλάδωσης για ηλεκτροκινητήρες·
4. τους διακόπτες αναστροφής για μετασχηματιστές πολλαπλών ρευματοληπτών·
5. τα τεμάχια σύνδεσης για στοιχεία συσσωρευτών·
6. τους λεγόμενους «επαγωγικούς διακόπτες προσέγγισης»: πρόκειται για ηλεκτρονικούς διακόπτες που περιλαμβάνουν επαγωγικό πηνίο ελεύθερης ακτινοβολίας, σκοπός του οποίου είναι να ενεργοποιεί, χωρίς φυσική επαφή, το διακόπτη (να κλείνει το κύκλωμα), όταν μεταλλικό αντικείμενο εισέρχεται στο πεδίο διασκεδασμού του πηνίου. Οι εν λόγω διακόπτες αντικαθιστούν τους ηλεκτρικούς τερματικούς διακόπτες, ο χειρισμός των οποίων είναι μηχανικός, κυρίως στις εργαλειομηχανές στα μηχανήματα μεταφοράς ή στις ζυγαριές·
7. τους διακόπτες που συνδυάζονται στο ίδιο περίβλημα με ρυθμιστή έντασης φωτός (dimmer). Οι συσκευές αυτές επιτρέπουν όχι μόνο το άναμμα ή το σβύσιμο των συσκευών φωτισμού που είναι συνδεδεμένες με το δίκτυο, αλλά και τη ρύθμιση της έντασης του φωτισμού τους·
8. τα λεγόμενα «μαξιλαράκια επαφής» για τη σύνδεση των ηλεκτρικών κυκλωμάτων. Τα μαξιλαράκια αυτά αποτελούνται από δύο επάλληλα ελαστικά φύλλα πλαστικής ύλης, ανάμεσα στα οποία τοποθετείται, σε κανονική απόσταση, μεγάλος αριθμός ηλεκτραγωγών σημείων επαφής. Τα εν λόγω μαξιλαράκια τοποθετούνται κυρίως κάτω από τα πλήκτρα των τηλεφωνικών συσκευών. Όταν ο συνδρομητής πατάει ένα πλήκτρο, τα αντίστοιχα σημεία επαφής των δύο φύλλων έρχονται σε επαφή μεταξύ τους και με τον τρόπο αυτό καθιστούν δυνατή την ηλεκτρική επαφή·

9. τους ηλεκτρονικούς διακόπτες οι οποίοι, χωρίς φυσική επαφή, κλείνουν ή ανοίγουν ένα κύκλωμα μέσω διατάξεων ημιαγωγών [π.χ. κρυσταλλολυχνιών, κρυσταλλολυχνιών με χαρακτηριστική μιας θύρατρον (θυρίστρο), ολοκληρωμένων κυκλωμάτων].

Αντίθετα δεν υπάγονται στην παρούσα κλάση π.χ.:

- α) τα προϊόντα που χρησιμοποιούνται για τη μόνωση ή την περικάλυψη ηλεκτρικών γραμμών (κυρίως κλάση 7326)
β) οι συσκευές ελέγχου και χειρισμού για σιδηροδρόμους ή άλλες γραμμές συγκοινωνιών (κλάση 8530).

8536 50 11

Διακόπτες πλήκτρου ή πιεζόμενου κομβίου

Στην παρούσα διάκριση δεν περιλαμβάνονται οι ευαίσθητοι στην επαφή διακόπτες (διάκριση 8536 50 19).

8536 90 01

Προκατασκευασμένα στοιχεία για ηλεκτρικές καλωδιώσεις

Στη διάκριση αυτή υπάγονται στοιχεία για τη μεταφορά ηλεκτρικού ρεύματος που είναι έτοιμα προς εγκατάσταση. Τα στοιχεία αυτά παρέχουν μια σχετική ευελιξία στο χώρο, όσον αφορά την ηλεκτροδότηση φωτιστικών και ηλεκτροκίνητων μηχανημάτων και συσκευών. Η παροχή του ρεύματος γίνεται μέσω επαφών με συνδετικούς συνδέσμους ή μέσω επαφών που ολισθαίνουν.

Χαρακτηριστικές εφαρμογές παρουσιάζονται στις ακόλουθες απεικονίσεις:

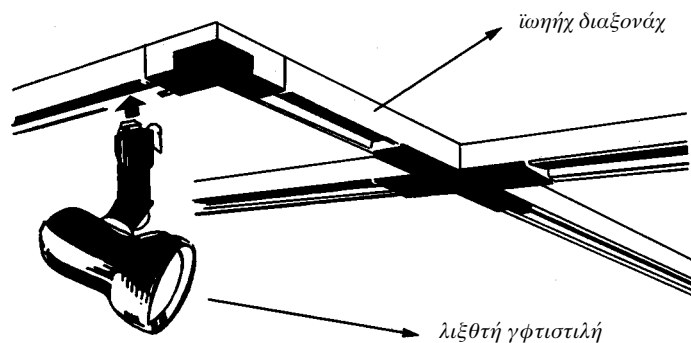
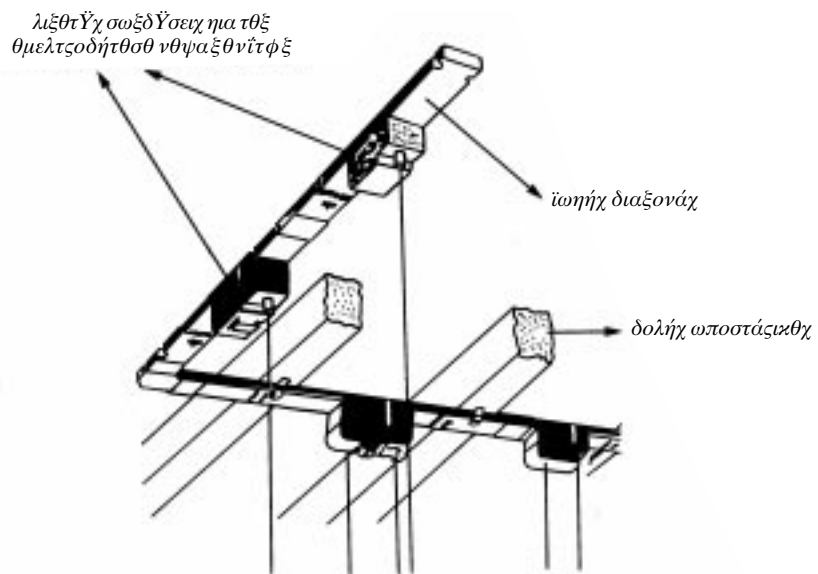

8537 **Πίνακες, πλαίσια, κονσόλες, αναλόγια, κιβώτια (στα οποία περιλαμβάνονται και τα ερμάκια για αριθμητικούς χειρισμούς) και άλλες βάσεις που φέρουν πολλές συσκευές των κλάσεων 8535 ή 8536, για τον έλεγχο ή τη διανομή του ρεύματος, στα οποία περιλαμβάνονται και εκείνα που φέρουν ενσωματωμένα όργανα ή συσκευές του κεφαλαίου 90, καθώς επίσης και συσκευές ψηφιακού ελέγχου εκτός από τις συσκευές μεταγωγής της κλάσης 8517**

Υπάγονται επίσης στην παρούσα κλάση οι συναρμογές ταυτόσημων συσκευών της κλάσης 8536 (π.χ. διακοπών φωτισμού) πάνω σε υπόθεμα (πίνακα, κουτί κ.λπ.).

8537 10 91 **Συσκευές χειρισμού με προγραμματιζόμενη μνήμη**

Στην παρούσα διάκριση υπάγονται π.χ. τα εξοπλισμένα με μνήμη εφαρμογής ερμάκια χειρισμού για τον ηλεκτρικό χειρισμό των μηχανών. Τα ερμάκια αυτά είναι εξοπλισμένα όχι μόνο με συσκευές της κλάσης 8535 ή 8536 (π.χ. ηλεκτρονόμους) αλλά επίσης, π.χ. και με κρυσταλλολυχνίες (τρανζίστορ) ή τριάκ της κλάσης 8541 ως στοιχεία μεταγωγής, φέρουν δε, εκτός από τα εν λόγω στοιχεία, και μικροεπεξεργαστές (π.χ. για τη λογική επεξεργασία και τη διαχείριση των εισόδων και εξόδων), διασυνδέσμους (interfaces) και μονάδα τροφοδοσίας με ηλεκτρικό ρεύμα (τροφοδοτικό συγκρότημα).

8537 10 99 **Άλλα**

Στην παρούσα διάκριση υπάγονται π.χ.:

1. οι καλωδιακές συσκευές τηλεχειρισμού των μαγνητοσκοπικών συσκευών εγγραφής και αναπαραγωγής. Πρόκειται για ηλεκτρικούς πίνακες χειρισμού (εφοδιασμένους με διακόπτες τύπου πληκτρολογίου και με άλλα ηλεκτρικά στοιχεία τοποθετημένα σε μια πλάκα), χρησιμοποιούνται δε για να δίνουν στο συνδεδεμένο με καλώδιο σύνδεσης μαγνητοσκόπιο τις εντολές εκτέλεσης όλων των λειτουργιών που είναι σε θέση να πραγματοποιεί·
2. οι ηλεκτρικές συσκευές χειρισμού για αυτόματες μηχανές πώλησης προϊόντων. Οι συσκευές αυτές αποτελούνται από ένα πίνακα χειρισμού πάνω στον οποίο είναι τοποθετημένα, εκτός από τους ηλεκτρονόμους και τους ηλεκτρικούς διακόπτες, τριάκ και ολοκληρωμένα κυκλώματα·

Στη διάκριση αυτή δεν υπάγονται:

- α) ηλεκτρικά χειριστήρια με την ονομασία «joystick» (κλάση 8471)·
- β) ασύρματες συσκευές τηλεχειρισμού που λειτουργούν με υπέρυθρες ακτίνες και χρησιμοποιούνται για τον τηλεχειρισμό μαγνητοσκοπίων, δεκτών τηλεόρασης ή άλλων ηλεκτρικών συσκευών (κλάση 8543).

8538 **Μέρη που αναγνωρίζονται ότι προορίζονται αποκλειστικά ή κύρια για τις συσκευές των κλάσεων 8535, 8536 ή 8537**

8538 90 11 **Ηλεκτρονικές συναρμολογήσεις**

Βλέπε τις επεξηγηματικές σημειώσεις των διακρίσεων 8473 10 11 και 8473 10 19.

8538 90 91 **Ηλεκτρονικές συναρμολογήσεις**

Βλέπε τις επεξηγηματικές σημειώσεις των διακρίσεων 8473 10 11 και 8473 10 19.

8539 **Λαμπτήρες και σωλήνες ηλεκτρικοί πυράκτωσης ή εκκένωσης, στους οποίους περιλαμβάνονται και τα είδη με την ονομασία «φάροι και προβολείς σφραγισμένοι» και οι λαμπτήρες και σωλήνες υπεριώδων ή υπέρυθρων ακτίνων. Ηλεκτρικοί λαμπτήρες τόξου**

Με εξαίρεση ορισμένους ειδικά εξοπλισμένους λαμπτήρες τόξου (βλέπε την επεξηγηματική σημείωση των διακρίσεων 8539 41 00 έως 8539 49 30), στην παρούσα κλάση υπάγονται μόνο οι καθεαυτό λαμπτήρες και λυχνίες, καθώς επίσης και τα μέρη τους τα οποία αναγνωρίζονται σύμφωνα με τη σημείωση 2 β) του τμήματος XVI.

Οι συσκευές (οι αποτελούμενες π.χ. από απλό ανακλαστήρα με υπόθεμα ή βάση) που είναι εξοπλισμένες με τους εν λόγω λαμπτήρες ή λυχνίες κατατάσσονται, ανάλογα με την περίπτωση, ως συσκευές φωτισμού (κλάση 9405), θέρμανσης (π.χ. 7321), ως ιατρικές συσκευές (κλάση 9018) κ.λπ.

8539 21 30
έως
8539 29 98

Άλλοι λαμπτήρες και σωλήνες πυράκτωσης, με εξαίρεση εκείνους των υπεριωδών ή υπέρυθρων ακτίνων

Στις διακρίσεις αυτές δεν υπάγονται π.χ.:

- α) οι λαμπτήρες αντίστασης με νήμα άνθρακα και οι λαμπτήρες μεταβλητής αντίστασης με νήμα σιδήρου με ατμόσφαιρα υδρογόνου (κλάση 8533)·
- β) οι ηλεκτρικές γυράντες καθορισμένου μήκους που περιλαμβάνουν ορισμένο αριθμό διακοσμητικών (φανταχτερών) λαμπτήρων, και χρησιμοποιούνται κυρίως για τη διακόσμηση των χριστουγεννιάτικων δένδρων (κλάση 9405).

8539 31 10
έως
8539 39 00

Λαμπτήρες και σωλήνες εκκένωσης, άλλοι από εκείνους με υπεριώδεις ακτίνες

Στις διακρίσεις αυτές υπάγονται π.χ.:

1. οι λυχνίες ξένου·
2. οι λαμπτήρες φασματικής εκπομπής·
3. οι λαμπτήρες εκκένωσης αίγλης·
4. οι αλφαριθμητικές λυχνίες.

8539 41 00
έως
8539 49 30

Λαμπτήρες και σωλήνες με υπεριώδεις ή υπέρυθρες ακτίνες. Ηλεκτρικοί λαμπτήρες τόξου

Στις διακρίσεις αυτές υπάγονται:

1. Οι λαμπτήρες και λυχνίες υπεριωδών ακτίνων. Εκτός από τις χρήσεις για τις οποίες γίνεται λόγος στις επεξηγηματικές σημειώσεις του ΕΣ, κλάση 8539, (Δ), παράγραφος 1, μπορούν επίσης να αναφερθούν:
 - α) η ακτινοχημική εκτύπωση·
 - β) η βιταμίνωση·
 - γ) η αποστείρωση·
 - δ) η φωτοχημεία·
 - ε) η παραγωγή όζοντος.
2. Οι λαμπτήρες και λυχνίες υπέρυθρων ακτίνων. Εκτός από τις χρήσεις για τις οποίες γίνεται λόγος στις επεξηγηματικές σημειώσεις του ΕΣ, κλάση 8539, (Δ), παράγραφος 2, μπορούν επίσης να αναφερθούν:
 - α) η θέρμανση χώρων·
 - β) ο εξοπλισμός πομπών υπέρυθρων ακτίνων (π.χ. σε εγκατάσταση συναγερού κατά της κλοπής)·
 - γ) η επιστημονική έρευνα (π.χ. φασματική ανάλυση).
3. Οι λαμπτήρες τόξου που περιγράφονται στις επεξηγηματικές σημειώσεις του ΕΣ, κλάση 8539, (Ε).

Οι ηλεκτρικοί λαμπτήρες τόξου με ηλεκτρόδια από άνθρακα τοποθετούνται π.χ. σε κινηματογραφικές συσκευές προβολής της κλάσης 9007 ή χρησιμοποιούνται σε εγκαταστάσεις αναπαραγωγής εγγράφων.

Στην διάκριση 8539 41 00 περιλαμβάνονται οι ηλεκτρικοί λαμπτήρες τόξου που είναι εξοπλισμένοι με ειδικά υποθέματα, καθώς επίσης και οι κινητές διατάξεις φωτισμού που αποτελούνται από έναν ή περισσότερους λαμπτήρες τόξου τοποθετημένους σε κινητό υπόθεμα, προορίζονται δε να χρησιμοποιηθούν κυρίως σε φωτογραφικά ή κινηματογραφικά στούντιο.

Στις παρούσες διακρίσεις δεν υπάγονται π.χ.:

- α) οι δίοδοι ηλεκτροφωταύγειας (κλάση 8541)
- β) οι διατάξεις ηλεκτροφωταύγειας που παρουσιάζονται γενικά με μορφή ταινιών, πλακών ή πινακίδων και βασίζονται στο φαινόμενο ηλεκτροφωταύγειας μιας ουσίας (π.χ. θειούχου ψευδαργύρου) τοποθετημένης ανάμεσα σε δύο στρώματα ηλετρωγώγμου υλικού (κλάση 8543).

8539 90 10
και
8539 90 90

Μέρη

Στις διακρίσεις αυτές υπάγονται π.χ.:

1. οι κάλυκτες για ηλεκτρικούς λαμπτήρες και λυχνίες πυράκτωσης ή εκκένωσης
2. τα σπειροειδή, κομμένα σε καθορισμένα μήκη και έτοιμα για τοποθέτηση νήματα βολφραμίου
3. τα μεταλλικά ηλεκτρόδια για λαμπτήρες και λυχνίες εκκένωσης
4. τα γυάλινα μέρη (με εξαίρεση τα μονωτικά τεμάχια της διάκρισης 8547 90 00) που προορίζονται να τοποθετηθούν στο εσωτερικό των λαμπτήρων ή λυχνιών
5. τα άγκιστρα για τη συγκράτηση των νημάτων.

8540

Λυχνίες κάθε είδους ηλεκτρονικές, θερμής καθόδου, ψυχρής καθόδου ή φωτοκαθόδου (π.χ. λυχνίες κάθε είδους, κενού, ατμού ή αερίου, σωληνωτοί ανορθωτές ατμού υδραργύρου, σωληνωτές καθοδικές λυχνίες, σωληνωτές και άλλες λυχνίες για συσκευές λήψης εικόνων τηλεόρασης), άλλες από εκείνες της κλάσης 8539

8540 11 11
έως
8540 11 99

Έγχρωμες

Στις παρούσες διακρίσεις υπάγονται οι καθοδικές λυχνίες που περιγράφονται στις επεξηγηματικές σημειώσεις του ΕΣ, κλάση 8540, παράγραφος 4, αριθμός 2, εφόσον πληρούν όλες τις παρακάτω προϋποθέσεις:

1. μάσκα με σχισμές
2. διάστημα μεταξύ δύο ταινιών ίδιου χρώματος, στο κέντρο της οθόνης, ίσο ή μεγαλύτερο από 0,4 mm.

Για τη διαγώνιο της οθόνης, βλέπε την επεξηγηματική σημείωση των διακρίσεων 8528 10 52 έως 8528 10 76.

8540 60 00

Άλλες σωληνωτές καθοδικές λυχνίες

Στην παρούσα διάκριση υπάγονται οι καθοδικές λυχνίες που περιγράφονται στις επεξηγηματικές σημειώσεις του εναρμονισμένου συστήματος στην κλάση 8540, παράγραφος 2, στοιχείο δ), εκτός αυτών που υπάγονται στις διακρίσεις 8540 11 και 8540 12.

8540 71 00
έως
8540 79 00

Σωληνωτές λυχνίες για υπερσυχνότητες (π.χ. μάγνητρον, κλύστρον, σωλήνες προοδευτικών κυμάτων, καρκινοτρόν), με εξαίρεση τις σωληνωτές λυχνίες που ελέγχονται με πλέγμα

Στις διακρίσεις αυτές υπάγονται οι λυχνίες που περιγράφονται στις επεξηγηματικές σημειώσεις του ΕΣ, κλάση 8540, παράγραφος 4, αριθμός 4.

Δεν υπάγονται στις εν λόγω διακρίσεις οι λυχνίες Geiger-Müller (διακρίσεις 9030 90 10 ή 9030 90 80).

8540 81 00
έως
8540 89 90

Άλλες λυχνίες, κάθε είδους

Εκτός από τις κάθε είδους λυχνίες για την ανόρθωση του ηλεκτρικού ρεύματος, για τις οποίες γίνεται λόγος στις επεξηγηματικές σημειώσεις του ΕΣ, κλάση 8540, παράγραφος 4, αριθμός 1, στις παρούσες διακρίσεις υπάγονται π.χ. οι λυχνίες φάνοτρον, θύρατρον, ίγκνιτρον, καθώς επίσης και οι ανορθωτικές λυχνίες υψηλής τάσης για συσκευές ακτίνων X.

8541

Δίοδοι, κρυσταλλολυχνίες και παρόμοιες διατάξεις με ημιαγωγό. Διατάξεις φωτοευαίσθητες με ημιαγωγό, στις οποίες περιλαμβάνονται και τα φωτοβολταϊκά κύτταρα έστω και συναρμολογημένα σε αυτοτελείς μονάδες ή κατασκευασμένα σε πλάκες. Δίοδοι εκπομπής φωτός. Κρύσταλλοι πιεζοηλεκτρικοί συναρμολογημένοι

8541 10 10

Δίσκοι (wafers) που δεν έχουν ακόμη κοπεί σε μικροπλακέτες

Στην παρούσα διάκριση υπάγονται οι δίσκοι (wafer) συνήθως από πυρίτιο, διαμέτρου από 2,5 έως 10 cm περίπου και πάχους 0,05 cm περίπου, οι οποίοι πρέπει στη συνέχεια να κοπούν σε μικροπλακέτες (τσιπς). Η μια από τις επιφάνειες των εν λόγω δίσκων έχει μορφή εσχάρας με μεγάλο αριθμό μικρών τετραγώνων ή ορθογώνιων, καθένα από τα οποία θα αποτελέσει μετά την κοπή μια δίοδο, μια κρυσταλλολυχνία (τρανζίστορ), ένα ολοκληρωμένο κύκλωμα, ή κάποια άλλη διάταξη ημιαγωγού.

Υπάγονται επίσης στην παρούσα διάκριση οι δίσκοι που δεν έχουν κοπεί εξ ολοκλήρου σε μικροπλακέτες και οι οποίοι μπορούν π.χ. να έχουν μια από τις ακόλουθες μορφές:

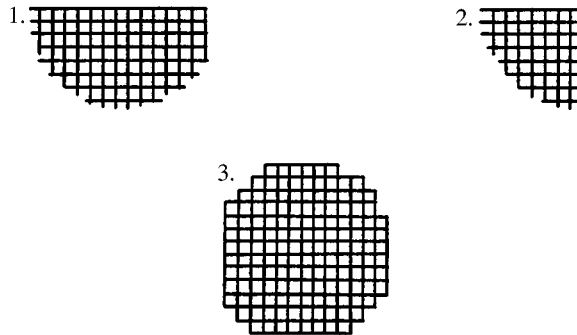

Στην παρούσα διάκριση δεν υπάγονται π.χ.:

1. οι δίσκοι (που μερικές φορές ονομάζονται «wafers»), οι οποίοι αποτελούνται από χημικά στοιχεία ενισχυμένα με προσμίξεις ενόψει της χρησιμοποίησής τους στην ηλεκτρονική, σιλιβωμένο ή μη, επενδυμένοι ή μη με ομοιόμορφη επιταξιακή στρώση, με την προϋπόθεση ότι δεν έχουν αποτελέσει αντικείμενο επιλεκτικής ενίσχυσης με προσμίξεις ή επιλεκτικής διάχυσης, για τη δημιουργία διακεκριμένων περιοχών (κλάση 3818)
2. οι μικροπλακέτες (τσιπς), τετράγωνου ή ορθογώνιου σχήματος και πάχους συνήθως μερικών χιλιοστομέτρων, οι οποίες προέρχονται από την κοπή των δίσκων πυρίτιου (wafers) της παρούσας διάκρισης.

Ως τέτοιες μικροπλακέτες θεωρούνται οι δίσκοι που έχουν κοπεί τελείως σε μικροπλακέτες οι οποίες συγκροτούνται π.χ. μεταξύ δύο φύλλων πλαστικής ύλης, μπορούν δε να έχουν την παρακάτω μορφή:

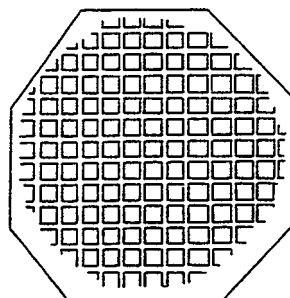

- 8541 21 10** **Δίσκοι (wafers) που δεν έχουν ακόμη κοπεί σε μικροπλακέτες**
 Η επεξηγηματική σημείωση της διάκρισης 8541 10 10 εφαρμόζεται αναλογικά.
- 8541 29 10** **Δίσκοι (wafers) που δεν έχουν ακόμη κοπεί σε μικροπλακέτες**
 Η επεξηγηματική σημείωση της διάκρισης 8541 10 10 εφαρμόζεται αναλογικά.
- 8541 30 10** **Δίσκοι (wafers) που δεν έχουν ακόμη κοπεί σε μικροπλακέτες**
 Εφαρμόζεται αναλογικά η επεξηγηματική σημείωση της διάκρισης 8541 10 10.
- 8541 50 10** **Δίσκοι (wafers) που δεν έχουν ακόμη κοπεί σε μικροπλακέτες**
 Εφαρμόζεται αναλογικά η επεξηγηματική σημείωση της διάκρισης 8541 10 10.
- 8541 90 00** **Μέρη**
 Εκτός από τα μέρη που αναφέρονται στις επεξηγηματικές σημειώσεις του ΕΣ, κλάση 8541, μπορούν να αναφερθούν:
1. Τα υποθέματα και περιβλήματα για πιεζοηλεκτρικούς κρυστάλλους·
 2. Τα περιβλήματα από μέταλλο στεατίτη κ.λπ., για συναρμολογημένους ημιαγωγούς.
- Από την παρούσα διάκριση εξαιρούνται π.χ.:
- α) οι διατάξεις σύνδεσης των ακίδων (ή επαφών) και των ηλεκτροδίων (κλάση 8536)·
 - β) τα μέρη από γραφίτη (διάκριση 8545 90 90).
- 8542** **Ολοκληρωμένα κυκλώματα και ηλεκτρονικές μικροσυναρμολογήσεις**
 Η κλάση αυτή περιλαμβάνει τις αυτοτελείς και εναλλάξιμες εκ των προτέρων προγραμματισμένες μονάδες της μνήμης, με τη μορφή μονολιθικών ολοκληρωμένων κυκλωμάτων για ηλεκτρονικές συσκευές μετάφρασης των διακρίσεων 8470 10 90 και 8543 89 15.
- 8542 13 01** **Δίσκοι (Wafers) που δεν έχουν ακόμη κοπεί σε μικροπλακέτες (chips)**
 Εφαρμόζονται, τηρουμένων των αναλογιών, οι επεξηγηματικές σημειώσεις της διάκρισης 8541 10 10.
- 8542 13 22** **Στατικές μνήμες ανάγνωσης-εγγραφής τυχαίας προσπέλασης (S-RAMs), στις οποίες περιλαμβάνονται και οι κρυφές μνήμες ανάγνωσης-εγγραφής τυχαίας προσπέλασης (cache-RAMs)**
έως
8542 13 27
 Οι κρυφές μνήμες ανάγνωσης-εγγραφής τυχαίας προσπέλασης (cache-RAMs) είναι στατικές μνήμες ανάγνωσης-εγγραφής τυχαίας προσπέλασης με ταχύτερο χρόνο προσπέλασης απ' ό,τι η κύρια μνήμη. Οι κρυφές μνήμες ανάγνωσης-εγγραφής τυχαίας προσπέλασης (Cache-RAMs) χρησιμοποιούνται, γενικά ως προσωρινές ενδιάμεσες μνήμες για την προσαρμογή της διαφοράς ταχύτητας μεταξύ μιας κεντρικής μονάδας επεξεργασίας και της κύριας μνήμης.
- 8542 13 41** **Μνήμες μόνο για ανάγνωση, προγραμματιζόμενες, διαγράψιμες με ηλεκτρικό ρεύμα (E²PROMs), στις οποίες περιλαμβάνονται και οι FLASH E²PROMs**
έως
8542 13 49
 Οι μνήμες «E²PROMs» είναι μνήμες διαγράψιμες ανά byte.
 Οι μνήμες FLASH E²PROMs είναι μνήμες που φέρουν, επίσης, τις ονομασίες «FLASH Memories», «FLASH EPROMs», «FLASH EEPROMs» ή «FLASH E²PROMs».

Οι μνήμες FLASH μπορεί να βασίζονται σε τεχνολογία EPROM ή E²PROM και διαγράφονται με ηλεκτρικό ρεύμα, είτε ολικά (bulk wise) ή ανά τομέα (page ή block wise).

Ο προγραμματισμός, η ανάγνωση και η διαγραφή αυτών των μνημών επιτυγχάνεται με διπλή ή ενιαία τάση τροφοδοσίας.

Οι μνήμες FLASH που βασίζονται στην τεχνολογία EPROM έχουν δομή που αποτελείται από κυψέλες μίας κρυσταλλολυχνίας.

Οι μνήμες FLASH που βασίζονται στην τεχνολογία E²PROM έχουν δομή που αποτελείται από κυψέλες δύο ή περισσότερων κρυσταλλολυχνιών ή από κυψέλες μιας κρυσταλλολυχνίας που συνδυάζεται με άλλη κρυσταλλολυχνία ανά τομέα (page ή block). Στην τελευταία περίπτωση, οι μνήμες διαφοροποιούνται μεταξύ άλλων από τις μνήμες που βασίζονται στην τεχνολογία EPROM διότι αυτές περιλαμβάνουν ορισμένα χαρακτηριστικά στοιχεία E²PROM (π.χ. σύνολο εντολών E²PROM).

8542 13 51

Μνήμες μόνο ανάγνωσης, μη προγραμματιζόμενες (ROMs)· συνειρμικές μνήμες (CAMs)· μνήμες ανάγνωσης/εγγραφής FIFO (first in/first out)· μνήμες ανάγνωσης/εγγραφής LIFO (last in/first out)· σιδηροηλεκτρικές μνήμες

Οι συνειρμικές μνήμες (CAM) είναι συσκευές αποθήκευσης με συσχέτιση περιεχομένου. Οι χώροι αποθήκευσης των συσκευών αυτών προσδιορίζονται από τα περιεχόμενά τους ή από μέρος των περιεχομένων τους και όχι από τα ονόματα ή τις θέσεις τους (διευθύνσεις).

Οι σιδηροηλεκτρικές μνήμες είναι διατηρήσιμες μνήμες οι οποίες κατασκευάζονται με συνδυασμό σιδηροηλεκτρικού και ημιαγωγού υλικού. Το σιδηροηλεκτρικό υλικό μπορεί να διατηρεί την ηλεκτρική πόλωση ελλείψει εφαρμοσμένου ηλεκτρικού πεδίου.

Οι συσκευές αυτές προγραμματίζονται και διαγράφονται με ηλεκτρισμό.

8542 13 55

Μικροεπεξεργαστές

Οι μικροεπεξεργαστές, οι οποίοι καλούνται, επίσης, μονάδες μικροεπεξεργασίας (MPUs), είναι ολοκληρωμένα κυκλώματα τα οποία επιτελούν τις πρωταρχικές λειτουργίες εντολών, εκτέλεσης και ελέγχου του συστήματος. Αποτελούνται από τα παρακάτω κύρια μέρη:

- την αριθμητική και λογική μονάδα (ALU),
- τον αποκωδικοποιητή εντολών και απαριθμητή προγράμματος,
- την μονάδα ελέγχου,
- την μονάδα εισόδου/εξόδου (I/O), για την επικοινωνία με τις άλλες συσκευές.

Ο μικροεπεξεργαστής μπορεί να λειτουργήσει μόνο όταν, εκτός από την εσωτερική μνήμη, χρησιμοποιείται, επίσης, εξωτερική μνήμη ή άλλη συσκευή.

Μπορούν να περιλαμβάνουν μία ή περισσότερες μνήμες μικροπρογραμματισμού (RAM ή ROM) για τη φόρτωση ή την αποθήκευση μικροεντολών, αυξάνοντας έτσι τον αριθμό των πρωταρχικών εντολών της μονάδας ελέγχου.

Η μικροπρογραμματισμένη ROM την οποία περιλαμβάνει, ενδεχομένως, ένας μικροεπεξεργαστής, χρησιμοποιείται αποκλειστικά για την αποθήκευση δυαδικών βασικών εντολών και δεν πρέπει να θεωρείται ως πραγματική μνήμη προγράμματος για την αποθήκευση των εντολών που έχουν εκτελεσθεί.

Τα προϊόντα αυτά μπορούν να περιλαμβάνουν μια κρυφή μνήμη εντολών ή λειτουργίες μικροπεριφερειακών.

Περιλαμβάνονται, επίσης, στις διακρίσεις αυτές, οι μικροπεξεργαστές που έχουν κατασκευαστεί εξ ολοκλήρου για μια ειδική εφαρμογή με βάση τα κυκλώματα «επί παραγγελία», (full customs), τις «διατάξεις πυλών» (gate arrays) ή τα «πρότυπα στοιχεία» (standard cells).

Ο όρος «ικανότητα επεξεργασίας» των μικροεπεξεργαστών σημαίνει το μήκος κάθε λέξης (π.χ. 8, 16 ή 32 bits) το οποίο μπορεί να επεξεργαστεί ο συσσωρευτής της αριθμητικής και λογικής μονάδας σε ένα μόνο κύκλο μικροεντολών.

8542 13 61
έως
8542 13 69

Μικροελεγκτές και μικροϋπολογιστές

Οι μικροελεγκτές και οι μικροϋπολογιστές είναι ολοκληρωμένα κυκλώματα τα οποία αποτελούνται τουλάχιστον από τα παρακάτω κύρια μέρη:

- ένα μικροεπεξεργαστή, ο οποίος καλείται και μονάδα μικροεπεξεργασίας (MPU),
- μια μνήμη προγράμματος (π.χ. RAM, ROM, PROM, EPROM, E²PROM, FLASH E²PROM) συνδεδεμένη με τον αποκωδικοποιητή εντολών και η οποία περιλαμβάνει ένα πρόγραμμα προσδιορισμού ακολουθίας εντολών,
- μια μνήμη δεδομένων (π.χ. RAM ή E²PROM), στην οποία, αντίθετα με τους μικροεπεξεργαστές, δεν υπάρχει πρόσβαση από το εξωτερικό της μικροπλακέτας (chip),
- ένα εξωτερικό αγωγό (δεδομένων, διευθύνσεων ή εντολών).

Οι μικροελεγκτές είναι προγραμματιζόμενοι ή μπορούν να προγραμματιστούν για να εκτελούν ειδικές λειτουργίες για ορισμένες μόνο χρήσεις (π.χ. για συσκευές λήψης για την τηλεόραση, για συσκευές εγγραφής ή αναπαραγωγής των εικόνων ή για φούρνους μικροκυμάτων).

Οι μικροϋπολογιστές είναι ικανοί να λειτουργούν αυτοδύναμα (stand alone) και προορίζονται για γενική χρήση (π.χ. για μεγάλους κεντρικούς υπολογιστές, μίνι υπολογιστές και προσωπικούς υπολογιστές). Οι μικροϋπολογιστές μπορούν να προγραμματίζονται ελεύθερα ανάλογα με τις απαιτήσεις του χρήστη.

Περιλαμβάνονται, επίσης, στις διακρίσεις αυτές, οι μικροελεγκτές που έχουν κατασκευαστεί εξ ολοκλήρου για μια ειδική εφαρμογή με βάση τα κυκλώματα «επί παραγγελία», (full customs), τις «διατάξεις πυλών» (gate arrays) ή τα «πρότυπα στοιχεία» (standard cells).

Ο όρος «ικανότητα επεξεργασίας» των μικροελεγκτών ή μικροϋπολογιστών σημαίνει το μήκος κάθε λέξης (π.χ. 8, 16 ή 32 bits) το οποίο μπορεί να επεξεργαστεί ο συσσωρευτής της αριθμητικής και λογικής μονάδας σε ένα μόνο κύκλο μικροεντολών.

8542 13 70

Μικροπεριφερειακά

Τα μικροπεριφερειακά είναι ολοκληρωμένα κυκλώματα που εκτελούν ειδικές συμπληρωματικές λειτουργίες των μικροεπεξεργαστών, των μικροελεγκτών ή των μικροϋπολογιστών και βελτίωση των εξωτερικών χαρακτηριστικών τους επικοινωνίας, ελέγχου και διασύνδεσης.

Οι τεχνικές προδιαγραφές ενός μικροπεριφερειακού εκφράζουν σαφώς τη σχέση του και την αφοσίωσή του σε ένα μικροεπεξεργαστή, μικροελεγκτή ή μικροϋπολογιστή.

Τα χαρακτηριστικά επικοινωνίας, ελέγχου και διασύνδεσης ενδέχεται να αποτελούνται από ελεγκτές αγωγών μνήμης [ελεγκτές DRAM, μονάδες διαχείρισης της μνήμης (MMUs), ελεγκτές άμεσης πρόσβασης της μνήμης] ή ελεγκτές περιφερειακής διασύνδεσης (ελεγκτές γραφικών, ελεγκτές τοπικού δικτύου, ελεγκτές παγκόσμιων ασύγχρονων πομπών/δεκτών (UART), ελεγκτές πληκτρολογίου, ελεγκτές μαζικής αποθήκευσης).

8542 13 72

Λογικά κυκλώματα επί παραγγελία

Τα λογικά κυκλώματα επί παραγγελία καθορίζονται και παράγονται για ένα μόνο χρήστη. Η διαδικασία κατασκευής περιλαμβάνει τη δρομολόγηση και την τοποθέτηση κυψελών (λογικών πυλών), χρησιμοποιώντας ειδικά παραγγελθείσες μάσκες διάχυσης. Τα ειδικά παραγγελθέντα

λογικά κυκλώματα σχεδιάζονται για να εκτελούν λειτουργίες εφαρμογής. Είναι γνωστά ως ολοκληρωμένα κυκλώματα ειδικών εφαρμογών (ASICS).

8542 13 74

Διατάξεις πυλών

Οι διατάξεις πυλών είναι ολοκληρωμένα λογικά κυκλώματα τα οποία αποτελούνται από μια σταθερή και τακτική διάταξη αδέσμευτων λογικών στοιχείων (κρυσταλλολυχνίες για π.χ. πύλες AND-, NAND-, OR- ή NOR-). Ο προγραμματισμός των διατάξεων πυλών πραγματοποιείται, σύμφωνα με την ειδική για κάθε χρήστη διασύνδεση των εν λόγω λογικών στοιχείων, μέσω ενός ή περισσότερων προτύπων επιμετάλλωσης.

8542 13 76

Πρότυπα στοιχεία

Τα πρότυπα στοιχεία είναι ολοκληρωμένα λογικά κυκλώματα, τα οποία αποτελούνται από μια ειδική για κάθε διάταξη προκαθορισμένων υποκυκλωμάτων και σταθερών υποκυκλωμάτων. Τα εν λόγω υποκυκλώματα μπορούν να περιέχουν οποιαδήποτε ολοκληρωμένη λειτουργία (π.χ. λογική λειτουργία ή λειτουργία μνήμης).

8542 13 82

Προγραμματιζόμενα λογικά κυκλώματα

Τα προγραμματιζόμενα λογικά κυκλώματα είναι ολοκληρωμένα κυκλώματα, τα οποία αποτελούνται από σταθερά λογικά στοιχεία. Η ενδεχόμενη λειτουργία των εν λόγω κυκλωμάτων καθορίζεται από τον ίδιο τον χρήστη, μέσω της απόκαυσης εύηκτων συνδέσεων ή μέσω του ηλεκτρικού προγραμματισμού των διασυνδέσεων μεταξύ των λογικών στοιχείων.

Στην παρούσα διάκριση δεν περιλαμβάνονται ο προγραμματιζόμενες μνήμες, μόνο για ανάγνωση (PROMs) (διακρίσεις 8542 13 53, 8542 14 29 ή 8542 19 49).

8542 13 84

Πρότυπα λογικά κυκλώματα

Τα πρότυπα λογικά κυκλώματα είναι ολοκληρωμένα λογικά κυκλώματα, τα οποία αποτελούνται από λιγότερες των 150 λογικές πύλες (π.χ. AND, NAND, OR, NOR). Οι συσκευές αυτές ενδέχεται να ενσωματώνουν πολλές λειτουργίες ή ομάδες πανομοιότυπων και ανεξάρτητων λειτουργιών.

8542 13 91

Κυκλώματα ελέγχου, κυκλώματα διασύνδεσης (interface) και κυκλώματα διασύνδεσης ικανά να εκτελούν λειτουργίες ελέγχου και χειρισμού

Τα κυκλώματα ελέγχου και χειρισμού είναι ολοκληρωμένα κυκλώματα τα οποία χρησιμοποιούνται για να επηρεάζουν μια διαδικασία ή την απόδοση μιας μηχανής (π.χ. μιας μηχανής αυτόματης επεξεργασίας δεδομένων). Τα κυκλώματα ελέγχου και χειρισμού (π.χ. για μονάδες μνήμης σε δίσκους, μνήμες, ηλεκτροκινητήρες ή καθοδικές λυχνίες) έχουν, γενικά, την ικανότητα να ερμηνεύουν σήματα και, ανάλογα με την ερμηνεία, να καθορίζουν το χρονοισμό και την ακολουθία ορισμένων λειτουργιών (π.χ. είσοδος, επεξεργασία, αποθήκευση και έξοδος σε σύστημα αυτόματης επεξεργασίας δεδομένων).

Τα κυκλώματα διασύνδεσης είναι ολοκληρωμένα κυκλώματα τα οποία εκτελούν μια λειτουργία συνδέσμου [π.χ. μέσω μετατροπής κωδικών, μέσω μετατροπής σειριακών δυαδικών στοιχείων (bit-serial) και παράλληλων δυαδικών ψηφίων (bit-parallel) ή μέσω συγχροισμού] για τη διασύνδεση προγραμμάτων, ολοκληρωμένων κυκλωμάτων περιφερειακών ή συστημάτων με διαφορετικά χαρακτηριστικά.

8542 14 01

Δίσκοι (Wafers) που δεν έχουν ακόμη κοπεί σε μικροπλακέτες (chips)

Εφαρμόζονται αναλογικά οι επεξηγηματικές σημειώσεις της διάκρισης 8541 10 10.

8542 14 15

Στατικές μνήμες ανάγνωσης-εγγραφής τυχαίας προσπέλασης (S-RAMS), στις οποίες περιλαμβάνονται και οι κρυφές μνήμες ανάγνωσης-εγγραφής τυχαίας προσπέλασης (cache-RAMS)· μνήμες μόνο για ανάγνωση, μη προγραμματιζόμενες (ROMs)· συνειρμικές μνήμες (CAMs)· μνήμες ανάγνωσης/εγγραφής FIFO (first in/first out)· μνήμες ανάγνωσης/εγγραφής LIFO (last in/last out)· σιδηροηλεκτρικές μνήμες

Εφαρμόζονται, τηρουμένων των αναλογιών, οι επεξηγηματικές σημειώσεις των διακρίσεων 8542 13 22 έως 8542 13 27 και 8542 13 51.

- 8542 14 20** **Μνήμες μόνο για ανάγνωση, προγραμματιζόμενες, διαγράψιμες με ηλεκτρικό ρεύμα (E²PROMs), στις οποίες περιλαμβάνονται και οι FLASH E²PROMs**
Εφαρμόζονται, τηρουμένων των αναλογιών, οι επεξηγηματικές σημειώσεις των διακρίσεων 8342 13 41 έως 8542 13 49.
- 8542 14 30** **Μικροεπεξεργαστές**
Εφαρμόζονται, τηρουμένων των αναλογιών, οι επεξηγηματικές σημειώσεις της διάκρισης 8542 13 55.
- 8542 14 42 και 8542 14 44** **Μικροελεγκτές και μικροϋπολογιστές**
Εφαρμόζονται, τηρουμένων των αναλογιών, οι επεξηγηματικές σημειώσεις των διακρίσεων 8542 13 61 έως 8542 13 69.
- 8542 14 50** **Μικροπεριφερειακά**
Εφαρμόζονται, τηρουμένων των αναλογιών, οι επεξηγηματικές σημειώσεις της διάκρισης 8542 13 70.
- 8542 14 60** **Λογικά κυκλώματα επί παραγγελία**
Εφαρμόζονται, τηρουμένων των αναλογιών, οι επεξηγηματικές σημειώσεις της διάκρισης 8542 13 72.
- 8542 14 65** **Διατάξεις πυλών**
Εφαρμόζονται, τηρουμένων των αναλογιών, οι επεξηγηματικές σημειώσεις της διάκρισης 8542 13 74.
- 8542 14 70** **Πρότυπα στοιχεία**
Εφαρμόζονται, τηρουμένων των αναλογιών, οι επεξηγηματικές σημειώσεις της διάκρισης 8542 13 76.
- 8542 14 75** **Προγραμματιζόμενα λογικά κυκλώματα**
Εφαρμόζονται, τηρουμένων των αναλογιών, οι επεξηγηματικές σημειώσεις της διάκρισης 8542 13 82.
- 8542 14 80** **Πρότυπα λογικά κυκλώματα**
Εφαρμόζονται, τηρουμένων των αναλογιών, οι επεξηγηματικές σημειώσεις της διάκρισης 8542 13 84.
- 8542 14 91** **Κυκλώματα ελέγχου, κυκλώματα διασύνδεσης (interface) και κυκλώματα διασύνδεσης ικανά να εκτελούν λειτουργίες ελέγχου και χειρισμού**
Εφαρμόζονται, τηρουμένων των αναλογιών, οι επεξηγηματικές σημειώσεις της διάκρισης 8542 13 91.
- 8542 19 01** **Δίσκοι (wafers) που δεν έχουν ακόμη κοπεί σε μικροπλακέτες**
Οι επεξηγηματικές σημειώσεις της διάκρισης 8541 10 10 εφαρμόζονται αναλογικά.
- 8542 19 22 έως 8542 19 27** **Στατικές μνήμες ανάγνωσης-εγγραφής τυχαίας προσπέλασης (S-RAMs), στις οποίες περιλαμβάνονται και οι κρυφές μνήμες ανάγνωσης-εγγραφής τυχαίας προσπέλασης (cache-RAMs)**
Οι επεξηγηματικές σημειώσεις των διακρίσεων 8542 13 22 έως 8542 13 27 εφαρμόζονται αναλογικά.
- 8542 19 35** **Μνήμες μόνο ανάγνωσης, διαγράψιμες με ηλεκτρικό ρεύμα, προγραμματιζόμενες (E²PROMs), στις οποίες περιλαμβάνονται και οι FLASH E²-PROMs**
Οι επεξηγηματικές σημειώσεις των διακρίσεων 8542 13 41 έως 8542 13 49 εφαρμόζονται αναλογικά.
- 8542 19 41** **Μνήμες μόνο ανάγνωσης, μη προγραμματιζόμενες (ROMs)· συνειρμικές μνήμες (CAM)· μνήμες ουράς ανάγνωσης/εγγραφής (FIFO) (first in/first out)· μνήμες σωρού ανάγνωσης/μνήμες εγγραφής (LIFO) (last in/first out)· σιδηροηλεκτρικές**
Οι επεξηγηματικές σημειώσεις της διάκρισης 8542 13 51 εφαρμόζονται αναλογικά.

- 8542 19 55 Μικροεπεξεργαστές**
Οι επεξηγηματικές σημειώσεις της διάκρισης 8542 13 55 εφαρμόζονται αναλογικά.
- 8542 19 62 Μικροελεγκτές και μικροϋπολογιστές**
και
8542 19 68 Οι επεξηγηματικές σημειώσεις των διακρίσεων 8542 13 61 έως 8542 13 69 εφαρμόζονται αναλογικά.
- 8542 19 71 Μικροπεριφερειακά**
Οι επεξηγηματικές σημειώσεις της διάκρισης 8542 13 70 εφαρμόζονται αναλογικά.
- 8542 19 72 Λογικά κυκλώματα επί παραγγελία**
Οι επεξηγηματικές σημειώσεις της διάκρισης 8542 13 72 εφαρμόζονται αναλογικά.
- 8542 19 74 Διατάξεις πυλών**
Οι επεξηγηματικές σημειώσεις της διάκρισης 8542 13 74 εφαρμόζονται αναλογικά.
- 8542 19 76 Πρότυπα στοιχεία**
Οι επεξηγηματικές σημειώσεις της διάκρισης 8542 13 76 εφαρμόζονται αναλογικά.
- 8542 19 82 Προγραμματιζόμενα λογικά κυκλώματα**
Οι επεξηγηματικές σημειώσεις της διάκρισης 8542 13 82 εφαρμόζονται αναλογικά.
- 8542 19 84 Πρότυπα λογικά κυκλώματα**
Οι επεξηγηματικές σημειώσεις της διάκρισης 8542 13 84 εφαρμόζονται αναλογικά.
- 8542 19 92 Κυκλώματα ελέγχου και χειρισμού, κυκλώματα διασύνδεσης (interface) και κυκλώματα διασύνδεσης ικανά να εκτελούν λειτουργίες ελέγχου και χειρισμού**
Οι επεξηγηματικές σημειώσεις της διάκρισης 8542 13 91 εφαρμόζονται αναλογικά.
- 8542 30 10 Δίσκοι (Wafers) που δεν έχουν ακόμη κοπεί σε μικροπλακέτες (chips)**
Εφαρμόζονται, τηρουμένων των αναλογιών, οι επεξηγηματικές σημειώσεις της διάκρισης 8542 10 10.
- 8542 30 61 Κυκλώματα ελέγχου και χειρισμού**
έως
8542 30 69 Εφαρμόζονται, τηρουμένων των αναλογιών, οι επεξηγηματικές σημειώσεις της διάκρισης 8542 13 91, πρώτη παράγραφος.
- 8542 30 61 Ευφυή κυκλώματα ισχύος (Smartpower)**
Τα ευφυή κυκλώματα ισχύος (Smartpower) είναι ολοκληρωμένα αναλογικά κυκλώματα τα οποία συνδυάζουν ψηφιακά και αναλογικά στοιχεία κυκλώματος (κρυσταλλοτριόδοι ισχύος) για να ελέγξουν λογικά σήματα εξόδου και σήματα ισχύος εξόδου. Οι συσκευές αυτές μπορούν να παρέχουν π.χ. εσωτερική προστασία από απώλεια ενέργειας, διαχείριση σφαλμάτων ή δυνατότητες διάγνωσης.
- 8542 30 70 Κυκλώματα διασύνδεσης (interface)· κυκλώματα διασύνδεσης ικανά να εκτελούν λειτουργίες ελέγχου και χειρισμού**
Εφαρμόζονται, τηρουμένων των αναλογιών, οι επεξηγηματικές σημειώσεις της διάκρισης 8542 13 91, δεύτερη παράγραφος.
- 8542 30 91 Ευφυή κυκλώματα ισχύος (Smartpower)**
Εφαρμόζονται, τηρουμένων των αναλογιών, οι επεξηγηματικές σημειώσεις της διάκρισης 8542 30 61.

8542 40 10

Μικροεπεξεργαστές, μικροελεγκτές και μικροϋπολογιστές

Εφαρμόζονται, τηρουμένων των αναλογιών, οι επεξηγηματικές σημειώσεις των διακρίσεων 8542 13 55 και 8542 13 61 έως 8542 13 69.

8542 40 30

Μετατροπείς

Οι μετατροπείς είναι ολοκληρωμένα κυκλώματα τα οποία μετατρέπουν ένα είδος σήματος σε άλλο, έτσι ώστε το σήμα να καθίσταται αποδεκτό στο παραλαμβάνον κύκλωμα (π.χ. από αναλογικό σε ψηφιακό και αντίστροφα).

8543

Μηχανές και συσκευές ηλεκτρικές που έχουν δική τους λειτουργία, που δεν κατονομάζονται ούτε περιλαμβάνονται αλλού στο κεφάλαιο αυτό

8543 89 95

Άλλες

Στην παρούσα διάκριση υπάγονται π.χ.:

1. οι ηλεκτροστατικές διατάξεις (π.χ. για μηχανές φλοκαρίσματος υφασμάτων)·
2. οι διατάξεις ηλεκτροφωταύγειας που παρουσιάζονται γενικά με μορφή ταινιών, πλακών ή πινακίδων·
3. οι θερμοηλεκτρικές γεννήτριες που αποτελούνται από μια θερμοηλεκτρική στήλη η οποία περιλαμβάνει ποικίλο αριθμό θερμοστοιχείων και μια πηγή θερμότητας (π.χ. με αέριο βουτάνιο), και οι οποίες παράγουν συνεχές ρεύμα με βάση το φαινόμενο Seebeck·
4. οι διατάξεις εξαφάνισης του στατικού ηλεκτρισμού·
5. οι συσκευές απομαγνήτισης·
6. οι γεννήτριες κυμάτων κρούσης·
7. οι ψηφιακοί καταγραφείς δεδομένων πτήσης (καταγραφείς πτήσης) που παρουσιάζονται με μορφή ηλεκτρονικών διατάξεων με ανθεκτικότητα στη φωτιά και τη συντριβή, και έχουν ως αποστολή να καταγράφουν αδιάκοπα τα ειδικά δεδομένα τα σχετικά με τις επιδόσεις του αεροσκάφους κατά την πτήση του·
8. οι συσκευές υπέρυθρων ακτίνων για τον τηλεχειρισμό (χωρίς καλώδιο, αλλά με εκπομπή υπέρυθρων ακτίνων) των τηλεοπτικών δεκτών, των μαγνητοσκοπίων ή άλλων ηλεκτρικών συσκευών·
9. οι στερεοφωνικοί δέκτες υπέρυθρων ακτίνων που χρησιμοποιούνται για τη λήψη εκπομπών λόγου ή μουσικής που μεταδίδονται, χωρίς καλώδιο, με υπέρυθρες ακτίνες· οι συσκευές αυτές διαμορφώνουν τα υπέρυθρα σήματα σε ηλεκτρικά τα οποία μπορούν να ληφθούν ως στερεοφωνικά σήματα μέσω συνδεδεμένων ακουστικών·
10. οι ηλεκτρονικές συσκευές για τη δημιουργία ηχητικών εφέ οι οποίες χρησιμοποιούνται ως βοηθητικά εξαρτήματα ηλεκτρικών κιθάρων, παράγουν δε διάφορα ηχητικά αποτελέσματα (π.χ. διπλασιασμό ή παραμόρφωση του ήχου, αντήχηση). Οι συσκευές αυτές δεν είναι εγκατεστημένες στο κύριο σώμα του οργάνου αλλά μεταξύ της κιθάρας, και του ενισχυτή.

Η παρούσα διάκριση περιλαμβάνει επίσης τις μικρές ηλεκτρονικές συσκευές χωρίς βάση (συχνά ονομάζονται μικροϋπολογιστές), με τη βοήθεια των οποίων μπορούν να σχηματιστούν λέξεις και φράσεις που μεταφράζονται σε συγκεκριμένες ξένες γλώσσες με βάση τις βαθμίδες (συνιστώσες) μνήμης που χρησιμοποιούνται στις εν λόγω συσκευές. Οι συσκευές αυτές είναι εφοδιασμένες με πληκτρολόγιο και με ορθογώνια οθόνη οπτικής παρουσίασης. Ωστόσο, η διάκριση αυτή δεν περιλαμβάνει παρόμοιες συσκευές με υπολογιστικές λειτουργίες (κλάση 8470).

Τα στοιχεία μνήμης που παρουσιάζονται ξεχωριστά υπάγονται στη κλάση 8542 ως μονολιθικά ολοκληρωμένα κυκλώματα.

Στην παρούσα διάκριση δεν υπάγονται π.χ.:

- α) τα ηλεκτροστατικά φίλτρα και οι ηλεκτρομαγνητικές διατάξεις καθαρισμού του νερού (κλάση 8421)·
- β) οι συσκευές ακτινοβολήσης με υπεριώδεις ακτίνες για την κατεργασία γάλακτος (κλάση 8434)·
- γ) οι συσκευές καθαρισμού διαφόρων ειδών (μεταλλικών τεμαχίων κυρίως) με υπερήχους και οι υπερηχητικοί δονητές (ή κεφαλές) (κλάση 8479)·
- δ) οι συσκευές συγκόλλησης με υπερήχους (κλάση 8515)·
- ε) οι συσκευές ακτινοβολήσης με υπεριώδεις ακτίνες για την ιατρική, έστω και αν η χρήση τους δεν προϋποθέτει την παρέμβαση γιατρού (κλάση 9018)·
- στ) οι ηλεκτρικοί ρυθμιστές για τη ρύθμιση των ηλεκτρικών ή μη ηλεκτρικών μεγεθών, οι οποίοι κατατάσσονται στην κλάση 9032.

8543 90 20

Ηλεκτρονικές συναρμολογήσεις για (φυσική) ενσωμάτωση σε αυτόματες μηχανές επεξεργασίας πληροφοριών

Για τον ορισμό της έκφρασης «ηλεκτρονικές συναρμολογήσεις» βλέπε τις επεξηγηματικές σημειώσεις των διακρίσεων 8473 10 11 και 8473 10 19.

8545

Ηλεκτρόδια από άνθρακα, ψήκτες από άνθρακα, άνθρακες για λαμπτήρες ή ηλεκτρικές στήλες και άλλα είδη από γραφίτη ή άλλο άνθρακα, με ή χωρίς μέταλλο, για ηλεκτρικές χρήσεις

8545 90 90

Άλλα

Στην παρούσα διάκριση υπάγονται π.χ.:

1. οι άνθρακες για αλεξικέραυνα·
2. οι επαφές για ηλεκτρικές συσκευές χειρισμού ή για ροοστάτες·

Αντίθετα, δεν υπάγονται στην παρούσα διάκριση π.χ. οι πολτώδεις συνθέσεις για ηλεκτρόδια με βάση εξανθρακωμένες ύλες (κλάση 3824).

8547

Τεμάχια μονωτικά, που αποτελούνται στο σύνολό τους από μονωτικές ύλες ή που περιλαμβάνουν απλά μεταλλικά τεμάχια συναρμολόγησης (π.χ. κοχλιωτές υποδοχές) συναρμολογημένα στη μάζα, για μηχανές, συσκευές ή ηλεκτρικές εγκαταστάσεις, άλλα από τους μονωτήρες της κλάσης 8546. Μονωτικοί σωλήνες και τα συνδετικά τεμάχιά τους, από κοινά μέταλλα, που έχουν μονωθεί εσωτερικά

8547 20 00

Μονωτικά τεμάχια από πλαστικές ύλες

Η διάκριση αυτή περιλαμβάνει επίσης τα μονωτικά εξαρτήματα που λαμβάνονται με συμπίεση ινών γυαλιού ή με επίθεση ή συμπίεση στρωμάτων ή υφασμάτων, που έχουν προηγουμένως διαποτιστεί με τεχνητές ρητίνες, με την προϋπόθεση ότι πρόκειται για σκληρά και άκαμπτα προϊόντα [βλέπε τις επεξηγηματικές σημειώσεις του ΕΣ, κεφάλαιο 39 γενικές παρατηρήσεις, συνδυασμοί πλαστικών και υλών άλλων από των υφαντικών, (δ)].

8547 90 00

Άλλα

Η διάκριση αυτή περιλαμβάνει π.χ. τα μονωτικά τεμάχια από χαρτί ή χαρτόνια, από αμιανοσιμεντο ή από μαρμαρυγία, καθώς επίσης και τους μονωτικούς σωλήνες και τα συνθετικά εξαρτήματα που περιγράφονται στις επεξηγηματικές σημειώσεις του ΕΣ, κλάση 8547, (B).

8548

Απορρίμματα και υπολείμματα στηλών, συστοιχιών στηλών και ηλεκτρικών συσσωρευτών. Χρησιμοποιημένες στήλες και συστοιχίες στηλών και χρησιμοποιημένοι ηλεκτρικοί συσσωρευτές. Ηλεκτρικά μέρη μηχανών ή συσκευών που δεν κατονομάζονται ή περιλαμβάνονται αλλού στο παρόν κεφάλαιο

8548 90 90

Άλλα

Η διάκριση αυτή περιλαμβάνει:

1. περιελίξεις χωρίς το μαγνητικό τους πυρήνα οι οποίες μπορούν να χρησιμοποιηθούν αδιακρίτως για μηχανές ή συσκευές διαφόρων κλάσεων, όπως π.χ. για μετασχηματιστές της κλάσης 8504 ή για ηλεκτρομαγνήτες της κλάσης 8505 [εφαρμογή της σημείωσης 2 γ) του τμήματος XVI].
2. γραμμές καθυστέρησης που χρησιμοποιούνται π.χ. στις αυτόματες μηχανές επεξεργασίας πληροφοριών ή στους τηλεοπτικούς δέκτες.
3. ηλεκτρονικά φίλτρα που χρησιμοποιούνται για την επιλεκτική διαβίβαση ηλεκτροακουστικών, ηλεκτρομαγνητικών ή ηλεκτρομηχανικών δονήσεων.

ΤΜΗΜΑ XVII

ΥΛΙΚΟ ΜΕΤΑΦΟΡΩΝ

Συμπληρωματική σημείωση 2 Η επεξηγηματική σημείωση η σχετική με τη συμπληρωματική σημείωση 3 του τμήματος XVI εφαρμόζεται αναλογικά.

ΚΕΦΑΛΑΙΟ 86

ΟΧΗΜΑΤΑ ΚΑΙ ΥΛΙΚΟ ΓΙΑ ΣΙΔΗΡΟΔΡΟΜΙΚΕΣ Ή ΠΑΡΟΜΟΙΕΣ ΓΡΑΜΜΕΣ ΚΑΙ ΤΑ ΜΕΡΗ ΤΟΥΣ. ΜΗΧΑΝΙΚΕΣ ΣΥΣΚΕΥΕΣ (ΣΤΙΣ ΟΠΟΙΕΣ ΠΕΡΙΛΑΜΒΑΝΟΝΤΑΙ ΚΑΙ ΟΙ ΗΛΕΚΤΡΟΜΗΧΑΝΙΚΕΣ) ΣΗΜΑΤΟΔΟΤΗΣΗΣ ΓΙΑ ΤΙΣ ΓΡΑΜΜΕΣ ΣΥΓΚΟΙΝΩΝΙΩΝ

- 8602 Άλλες σιδηροδρομικές μηχανές. Εφοδιομεταφορικές**
- 8602 10 00 Σιδηροδρομικές μηχανές ντήζελ-ηλεκτρικές**
Οι περισσότεροι κινητήρες ντήζελ που χρησιμοποιούνται για έλξη είναι ηλεκτρικοί.
- 8603 Αυτοκινητάμαξες και οχήματα αυτοκινούμενα σε σιδηροτροχιές, άλλα από εκείνα της κλάσης 8604**
- 8603 10 00 Με εξωτερική πηγή ηλεκτρισμού**
Βλέπε τις επεξηγηματικές σημειώσεις του ΕΣ, κλάση 8603, παράγραφος 3, (Α).
- 8606 Βαγόνια για τη μεταφορά εμπορευμάτων πάνω σε σιδηροτροχιές**
- 8606 20 00 Βαγόνια ισόθερμα, βαγόνια ψυγεία, άλλα από εκείνα της διάκρισης 8606 10**
Τα ισόθερμα βαγόνια είναι μεμονωμένα βαγόνια εξοπλισμένα με πηγή ψύγους (πάγο, ξερό πάγο, ευτηκτικές πλάκες, υγροποιημένα αέρια κ.λπ.) διαφορετική από ψυκτική μηχανή.
Τα βαγόνια-ψυγεία είναι μεμονωμένα βαγόνια εξοπλισμένα με ψυκτική μηχανή (συμπιέσης απορρόφησης ή άλλου τύπου).
- 8606 91 10 Ειδικά κατασκευασμένα για τη μεταφορά προϊόντων που εκπέμπουν ισχυρή ραδιενέργεια (Ευρατόμ)**
Για να υπαχθούν στην παρούσα διάκριση, τα οχήματα του είδους αυτού πρέπει να φέρουν θωράκιση ή προστατευτική διάταξη που να αποτελεί αναπόσπαστο μέρος τους και να εξασφαλίζει αποτελεσματική προστασία κατά των ακτινοβολιών.
- 8607 Μέρη οχημάτων για σιδηροδρομικές ή παρόμοιες γραμμές**
- 8607 11 00 Φορεία (συνήθως διαξονικά), μη κινητήριοι μπροστινοί τροχοί ατμαμαξών, άξονες και τροχοί, και τα μέρη τους**
8607 19 99
Στις παρούσες διακρίσεις υπάγονται κυρίως:
1. τα τροχοφορεία (bogies) και οι φέροντες ακραίοι άξονες (bissels) για σιδηροδρομικές μηχανές·
 2. τα τροχοφορεία-φέροντες άξονες (bogie-bissel), τα οποία αποτελούν συνδυασμό ενός τροχοφορείου και ενός φέροντος ακραίου άξονα, χρησιμοποιούνται δε και στις σιδηροδρομικές μηχανές·
 3. τα τροχοφορεία (bogie) — κινητήρες (τροχοφορεία με ενσωματωμένο ηλεκτρικό κινητήρα) για οχήματα αυτοκινούμενα σε σιδηροτροχιές, αυτοκινητάμαξες ή σιδηροδρομικές μηχανές·
 4. τα τροχοφορεία (bogie) για σιδηροδρομικές άμαξες και βαγόνια.

Υπάγονται επίσης στις παρούσες διακρίσεις τα μέρη τροχοφορέων και φερόντων ακραίων αξόνων, όπως π.χ. οι υδραυλικοί απορροφητές κραδασμών για τροχοφορεία.

Αντίθετα, αποκλείονται από τις διακρίσεις αυτές ορισμένα μέρη τροχοφορέων και φερόντων ακραίων αξόνων, όπως είναι π.χ. τα ελατήρια (κλάση 7320).

Υπάγονται επίσης στις παρούσες διακρίσεις οι άξονες, συναρμολογημένοι ή μη, καθώς και οι τροχοί και τα μέρη τους, που αναφέρονται στις επεξηγηματικές σημειώσεις του ΕΣ, κλάση 8607, παράγραφος 2, αριθμοί 2 και 3.

Τέλος, δεν υπάγονται στις διακρίσεις αυτές, ως μέρη τροχών τα συμπαγή ή κοίλα επίσωτρα από καουτσούκ (κλάσεις 4011 ή 4012, ανάλογα με την περίπτωση).

8607 21 10

έως

8607 29 90

Φρένα και τα μέρη τους

Δεν υπάγονται στις παρούσες διακρίσεις οι διατάξεις με την ονομασία «επιβραδυντήρες» (κλάση 8608 00).

Αποκλείονται επίσης από τις διακρίσεις αυτές ορισμένα μέρη φρένων των οποίων μπορούν να αναφερθούν ορισμένα ειδικά εξαρτήματα, όπως είναι π.χ. η βαλβίδα ελέγχου με την οποία ο μηχανοδηγός ελέγχει τα φρένα πεπιεσμένου αέρα (αερόφρενα) (διάκριση 8481 20 90).

8607 91 10

έως

8607 99 90

Άλλα

Εκτός από τα μέρη που αναφέρονται στις επεξηγηματικές σημειώσεις του ΕΣ, κλάση 8607, παράγραφος 2, αριθμοί 4 και 8 έως 11, στις διακρίσεις αυτές υπάγονται επίσης π.χ. οι διωστήρες (μπιέλες) κίνησης και σύζευξης για σιδηροδρομικές μηχανές.

ΚΕΦΑΛΑΙΟ 87

ΑΥΤΟΚΙΝΗΤΑ ΟΧΗΜΑΤΑ. ΕΛΚΥΣΤΗΡΕΣ. ΠΟΔΗΛΑΤΑ ΚΑΙ ΆΛΛΑ ΟΧΗΜΑΤΑ ΓΙΑ ΧΕΡΣΑΙΕΣ ΜΕΤΑΦΟΡΕΣ, ΤΑ ΜΕΡΗ ΚΑΙ ΤΑ ΕΞΑΡΤΗΜΑΤΑ ΤΟΥΣ**Γενικές παρατηρήσεις**

1. Ως «καινούρια οχήματα» νοούνται, κατά την έννοια της συνδυασμένης ονοματολογίας, τα οχήματα στα οποία δεν έχει δοθεί ποτέ άδεια κυκλοφορίας.
2. Ως «μεταχειρισμένα οχήματα» νοούνται, κατά την έννοια της συνδυασμένης ονοματολογίας, τα οχήματα στα οποία έχει δοθεί τουλάχιστον μια φορά άδεια κυκλοφορίας.

8701 Ελκυστήρες (με εξαίρεση τα οχήματα-ελκυστήρες της κλάσης 8709)**8701 10 10 και 8701 10 90 Ελκυστήρες χειροδηγούμενοι**

Στις διακρίσεις αυτές υπάγονται οι μηχανές που περιγράφονται στις επεξηγηματικές σημειώσεις του ΕΣ, κλάση 8701, παράγραφοι 6 και 7 συμπεριλαμβανομένων και των ερπυστριοφόρων χειροδηγούμενων ελκυστήρων. Οι μηχανές αυτές χρησιμοποιούνται κυρίως στη φυτοκομία.

Οι γεωργικές μηχανές που προορίζονται να χρησιμοποιηθούν υπό μορφή εξαρτημάτων χειροδηγούμενου ελκυστήρα [βολοκόποι (σβάρνες), άροτρα, κ.λπ.] ακολουθούν πάντοτε δικό τους δασμολογικό καθεστώς, ακόμη και αν έχουν συναρμολογηθεί στο χειροδηγούμενο ελκυστήρα.

Αντίθετα, αν οι εν λόγω μηχανές ή εργαλεία είναι μόνιμα τοποθετημένες σε πλαίσιο μαζί με κινητήρα, έτσι ώστε να σχηματίζουν με τον τελευταίο ομογενή μηχανική μονάδα, η εν λόγω μονάδα κατατάσσεται στην κλάση στην οποία υπάγεται η εργαζόμενη μηχανή. Αυτό συμβαίνει με τα μηχανοκίνητα άροτρα και τις μηχανοκίνητες καλλιεργητικές μηχανές (κλάση 8432).

8701 30 10 Ελκυστήρες που προρίζονται για την ισοπέδωση και εξομάλυνση του χιονιού στις πίστες σκι

Στη διάκριση αυτή υπάγονται, για παράδειγμα, οχήματα τύπου ελκυστήρα που διαθέτουν ερπυστρίες μεγάλου πλάτους για την ισοπέδωση και τη συμπίεση του χιονιού στις πίστες σκι κ.λπ.

Οι μηχανές και τα όργανα εργασίας που προορίζονται για τον εξοπλισμό παρόμοιου τύπου οχημάτων ως εναλλασσόμενα εξαρτήματα (για παράδειγμα, πτερύγια και περιστρεφόμενοι χιονοδιώκτες) ταξινομούνται στις αντίστοιχες κλάσεις, ακόμη και εαν παρουσιάζονται μαζί με το όχημα, ανεξάρτητα από το εάν είναι συναρμολογημένα σ' αυτό ή όχι (κλάσεις αριθ. 8430, 8479, κ.λπ.).

8701 90 11 έως 8701 90 50 Γεωργικοί ελκυστήρες και ελκυστήρες δασών (με εξαίρεση τους χειροδηγούμενους), τροχοφόροι

Στις διακρίσεις αυτές υπάγονται οι γεωργικοί ή δασοκομικοί ελκυστήρες με τρεις ή περισσότερες ρόδες οι οποίοι ως εκ της κατασκευής και του εξοπλισμού τους, προορίζονται σαφώς για γεωργικές, φυτοκομικές ή δασικές εκμεταλλεύσεις. Τα οχήματα αυτά έχουν περιορισμένη μέγιστη ταχύτητα (η ταχύτητα αυτή δεν υπερβαίνει συνήθως τα 25 km την ώρα σε δρόμο).

Οι γεωργικοί ελκυστήρες είναι συνήθως εξοπλισμένοι με υδραυλική διάταξη που επιτρέπει την ανύψωση ή το χαμήλωμα των γεωργικών μηχανών [βολοκόπων, (σβάρνων), αρότρων, κ.λπ.], με δυναμοδότη ο οποίος επιτρέπει τη χρησιμοποίηση της ισχύος του κινητήρα για τη λειτουργία άλλων μηχανών ή εργαλείων, και με διάταξη ζεύξης για ρυμουλκούμενα οχήματα. Μπορούν επίσης να είναι εξοπλισμένοι με υδραυλική διάταξη προορισμένη να εξασφαλίσει τη λειτουργία μηχανών διακίνησης υλικού (μηχανές φόρτωσης χορτονομών, κοπριάς), εφόσον οι εν λόγω μηχανές μπορούν να θεωρηθούν ως εξαρτήματα.

Υπάγονται επίσης στις παρούσες διακρίσεις οι γεωργικοί ελκυστήρες ειδικής κατασκευής, όπως είναι π.χ. οι ελκυστήρες με υπερυψωμένο πλαίσιο (σασί), που χρησιμοποιούνται στους αμπελώνες και τα φυτώρια, καθώς επίσης και οι ελκυστήρες για λόφους και οι ελκυστήρες μεταφορές εργαλείων.

Οι εναλλάξιμες γεωργικές μηχανές που παρουσιάζονται μαζί με το γεωργικό κινητήρα, πρέπει πάντοτε να ακολουθούν το δικό τους δασμολογικό καθεστώς (κλάσεις 8432, 8433 κ.λπ.), ακόμη και αν έχουν συναρμολογηθεί σ' αυτόν.

Εξάλλου, οι δασοκομικοί ελκυστήρες χαρακτηρίζονται από την ύπαρξη μόνιμου βαρούλκου που επιτρέπει τη μεταφορά της ξυλείας.

Σύμφωνα με τη σημείωση 2 του παρόντος κεφαλαίου, οι ελκυστήρες των παρούσων διακρίσεων μπορούν επίσης να φέρουν ορισμένες πρόσθετες διατάξεις που να τους επιτρέπουν, πέρα από την κύρια λειτουργία τους, και τη μεταφορά γεωργικών ή δασοκομικών μηχανών, εργαλείων, λιπασμάτων, σπόρων κ.λπ.

Αποκλείονται ιδίως από τις παρούσες διακρίσεις, οι χορτοκοπτικές μηχανές (που ονομάζονται αυτοφερόμενες χορτοκοπτικές μηχανές ή και τρακτεράκια κήπου), που φέρουν ένα σταθερό όργανο κοπής και μία και μόνη διάταξη λήψης ενέργειας που χρησιμοποιείται αποκλειστικά για την κίνηση του οργάνου κοπής (βλέπε την επεξηγηματική σημείωση της κλάσης 8433).

8701 90 90**Άλλοι**

Από τους ελκυστήρες της παρούσας διάκρισης μπορούν να αναφερθούν:

1. οι ελκυστήρες για δημόσια έργα·
2. οι μονοαξονικοί ελκυστήρες για αρθρωτά αυτοκίνητα οχήματα.

8703

Επιβατικά αυτοκίνητα και άλλα αυτοκίνητα οχήματα που είναι κατασκευασμένα κυρίως για τη μεταφορά προσώπων (άλλα από εκείνα της κλάσης 8702), στα οποία περιλαμβάνονται και τα οχήματα τύπου **break και τα αγωνιστικά οχήματα**

**8703 21 10
έως
8703 24 90**

Άλλα οχήματα, με παλινδρομικό εμβολοφόρο κινητήρα με ανάφλεξη με ηλεκτρικούς σπινθήρες

Όσον αφορά τον ορισμό του κυλινδρισμού, βλέπε την επεξηγηματική σημείωση διακρίσεων του ΕΣ, διακρίσεις 8407 31, 8407 32, 8407 33 και 8407 34.

Υπάγονται επίσης στις παρούσες διακρίσεις τα μικρά αγωνιστικά αυτοκίνητα («skelters» ή «γκόου καρτ») χωρίς αμάξωμα, τα οποία φέρουν παλινδρομικό εμβολοφόρο κινητήρα ο οποίος αναφλέγεται με ηλεκτρικούς σπινθήρες και επιτρέπει την επίτευξη σχετικά υψηλών ταχυτήτων.

Οι παρούσες διακρίσεις περιλαμβάνουν επίσης και τα μεικτής χρήσης αυτοκίνητα, δηλαδή τα αυτοκίνητα που μπορούν να χρησιμοποιηθούν αδιακρίτως για τη μεταφορά προσώπων ή εμπορευμάτων με την προϋπόθεση ότι ο κύριος προορισμός των αυτοκινήτων αυτών είναι η μεταφορά προσώπων. Τα εν λόγω οχήματα διακρίνονται από τα αυτοκίνητα μεταφοράς εμπορευμάτων (τα οποία συνήθως έχουν τις ίδιες διαστάσεις) από διάφορα χαρακτηριστικά, και συγκεκριμένα:

1. πίσω από τη θέση του οδηγού έχουν σταθερά, ανακλινόμενα ή κινητά καθίσματα, ή χώρους ειδικά διευθετημένους για την τοποθέτηση τέτοιων καθισμάτων, καθώς επίσης και πλευρικά παράθυρα και
2. έχουν συνήθως οπίσθια, πλευρική ή ανασυρόμενη πόρτα, ενώ το εσωτερικό της φινιρίσμα είναι ακριβώς το ίδιο ή παρόμοιο με εκείνο των οχημάτων μεταφοράς προσώπων.

8704

Αυτοκίνητα οχήματα για τη μεταφορά εμπορευμάτων

Όσον αφορά τον ορισμό του κυλινδρισμού, βλέπε την επεξηγηματική σημείωση διακρίσεων του ΕΣ, διακρίσεις 8407 31, 8407 32, 8407 33 και 8407 34.

Η κλάση αυτή περιλαμβάνει κυρίως οχήματα παντός εδάφους με τέσσερις κινητήριους τροχούς και με αρθρωτή βάση, το μπροστινό μέρος των οποίων φέρει κινητήρα ντίζελ και θάλαμο οδήγησης με όργανα χειρισμού. Το πίσω μέρος αποτελείται από βάση δύο τροχών χωρίς μηχανικούς εξοπλισμούς, αλλά σχεδιασμένο να μπορεί να εφοδιασθεί με διάφορους εξοπλισμούς.

Εντούτοις, η κλάση αυτή δεν περιλαμβάνει τέτοια οχήματα τα οποία είναι εφοδιασμένα με αργοτικούς ή άλλου ειδικού σκοπού εξοπλισμούς (κλάση 8705).

8704 10 11
έως
8704 10 90

Ανατρεπόμενα αυτοκίνητα που είναι κατασκευασμένα για να χρησιμοποιούνται έξω από το οδικό δίκτυο

1. Στις διακρίσεις αυτές υπάγονται κυρίως τα οχήματα που είναι εξοπλισμένα με εμπρόσθια ή οπίσθια ανατρεπόμενη καρότσα ή με καρότσα που ανοίγει η βάση της, και τα οποία είναι ειδικά κατασκευασμένα για να μεταφέρουν άμμο, σκύρα, χώμα, πέτρες κ.λπ.: τα οχήματα αυτά προορίζονται για ορυχεία, εργοτάξια οικοδομών, καθώς επίσης και για οδικά, αεροπορικά και λιμενικά έργα. Παραδείγματα διαφόρων τύπων ανατρεπόμενων οχημάτων δίνονται στο τέλος της παρούσας σημείωσης.
2. Υπάγονται επίσης στις παρούσες διακρίσεις τα οχήματα μικρότερων διαστάσεων τα οποία χρησιμοποιούνται στα εργοτάξια για τη μεταφορά χόματος, μπάζων, τσιμέντου και νωπού σκυροδέματος, κ.λπ. Τα οχήματα αυτά έχουν σταθερό ή αρθρωτό πλαίσιο (σασί) και κίνηση σε δύο ή τέσσερις τροχούς· η ανατρεπόμενη καρότσα βρίσκεται πάνω από ένα άξονα, ενώ το κάθισμα του οδηγού, το οποίο συνήθως δεν καλύπτεται με καμπίνα, βρίσκεται πάνω από τον άλλο.

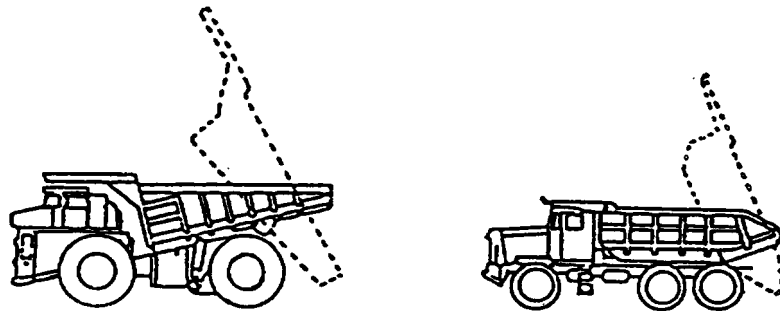

Μοντέλα ανατρεπόμενων οχημάτων

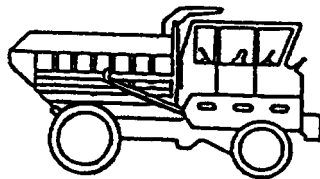

Μοντέλο εξοπλισμένο με περιστρεφόμενο κάθισμα και διπλή διάταξη χειρισμού

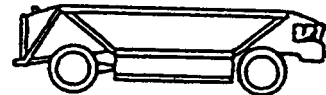

Μοντέλο εξοπλισμένο με καρότσα που ανατρέπεται η βάση της

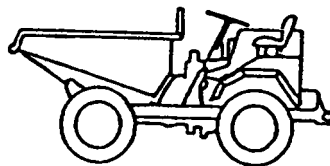

Μοντέλο προοριζόμενο για εργοτάξια οικοδομών

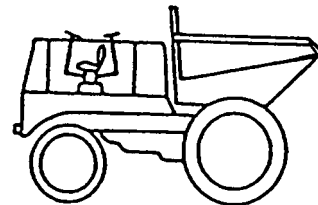

Μοντέλο εξοπλισμένο με περιστρεφόμενο κάθισμα και διπλή διάταξη χειρισμού

8704 21 10
έως
8704 23 99

Άλλα, με εμβολοφόρο κινητήρα με ανάφλεξη με συμπίεση (ντίζελ ή ημιντίζελ)

Όσον αφορά τα οχήματα που είναι ειδικά κατασκευασμένα για τη μεταφορά προϊόντων με υψηλή ραδιενέργεια, εφαρμόζεται αναλογικά η επεξηγηματική σημείωση της διάκρισης 8606 91 10.

- 8707** **Αμαξώματα των αυτοκινήτων οχημάτων των κλάσεων 8701 μέχρι 8705, στα οποία περιλαμβάνονται και οι θάλαμοι οδήγησης**
- 8707 10 10** **Που προορίζονται για τη βιομηχανία συναρμολόγησης**
- Ο όρος «προοριζόμενα για τη βιομηχανία συναρμολόγησης» κατά την έννοια της παρούσας διάκρισης, υποδηλώνει αποκλειστικά τα αμαξώματα που χρησιμοποιούνται για τη μαζική παραγωγή νέων οχημάτων στα εργοστάσια συναρμολόγησης ή κατασκευής αυτοκινήτων οχημάτων (συμπεριλαμβανομένων και των υπεργοληπτικών επιχειρήσεων).
- Η διάκριση καλύπτει μόνο τα αμαξώματα που χρησιμοποιούνται πραγματικά για τη συναρμολόγηση καινούργιων αυτοκινήτων και τα οποία αναφέρονται στο ίδιο κείμενο της διάκρισης. Κατά συνέπεια, δεν καλύπτει τα παρόμοια αμαξώματα που προορίζονται να χρησιμοποιηθούν ως ανταλλακτικά.
- 8707 90 10** **Που προορίζονται για τη βιομηχανία συναρμολόγησης:**
- Των χειροδηγούμενων ελκυστήρων της διάκρισης 8701 10,**
- των αυτοκινήτων οχημάτων της κλάσης 8704, με εμβολοφόρο κινητήρα με ανάφλεξη με συμπίεση (ντήξελ ή ημιντήξελ), με κυλινδρισμό που δεν υπερβαίνει τα 2500 cm³, ή με εμβολοφόρο κινητήρα με ανάφλεξη με ηλεκτρικούς σπινθήρες με κυλινδρισμό που δεν υπερβαίνει τα 2800 cm³,**
- των αυτοκινήτων οχημάτων της κλάσης 8705**
- Βλέπε την επεξηγηματική σημείωση τη σχετική με τη διάκριση 8707 10 10.
- Όσον αφορά τον ορισμό του κυλινδρισμού, βλέπε την επεξηγηματική σημείωση διακρίσεων του ΕΣ, διακριδείς 8407 31, 8407 32, 8407 33 και 8407 34.
- 8708** **Μέρη και εξαρτήματα των αυτοκινήτων οχημάτων των κλάσεων 8701 μέχρι 8705**
- Όσον αφορά τα μέρη και εξαρτήματα που προορίζονται για τη βιομηχανία συναρμολόγησης, εφαρμόζεται αναλογικά η επεξηγηματική σημείωση της διάκρισης 8707 10 10.
- 8708 70 91** **Μέρη τροχών με αστεροειδή μορφή, που έχουν χυτευθεί σε ένα μόνο τεμάχιο, από χυτοσίδηρο, σίδηρο ή χάλυβα**
- Τα μέρη τροχών για τα οποία κάνει λόγο η παρούσα διάκριση χρησιμοποιούνται συνήθως στα λεωφορεία ή στα οχήματα μεταφοράς εμπορευμάτων. Έχουν σχήμα αστεριού, συνήθως με πέντε ή έξι κλάδους, προορίζονται δε για κινητές ζάντες.
- 8708 70 99** **Άλλα**
- Εκτός από τα μέρη και εξαρτήματα που αναφέρονται στις επεξηγηματικές σημειώσεις του ΕΣ, κλάση 8708, δεύτερη παράγραφος· στις παρούσες διακρίσεις υπάγονται επίσης τα αντίβαρα για τη ζυγοστάθμιση των τροχών.
- 8708 99 10** **Άλλα**
- έως**
- 8708 99 98** **Δεν υπάγονται στην παρούσα διάκριση:**
- α) τα αμαξώματα αυτοκινήτων οχημάτων των κλάσεων 8702 έως 8704, χωρίς κινητήρα, αλλά με θάλαμο οδήγησης (καμπίνα) (κλάσεις 8702 έως 8704).
- β) τα στηρίγματα κεφαλής για τα καθίσματα αυτοκινήτων οχημάτων (κλάσεις 9401 ή 9404).
- 8708 99 30** **Σταθεροποιητικοί δοκοί**
- Σταθεροποιητικοί δοκοί είναι ελατήρια για οχήματα σκοπός των οποίων είναι να μεταδίδουν τις δυνάμεις ανάρτησης από τη μία πλευρά του οχήματος στην άλλη.

Στις περισσότερες περιπτώσεις πρόκειται για χαλύβδινους δοκούς κυκλικής διατομής, οι οποίες γενικά έχουν κυρτωθεί περίπου σε σχήμα U.

Οι δοκοί αυτές έχουν, π.χ. τα παρακάτω σχήματα:

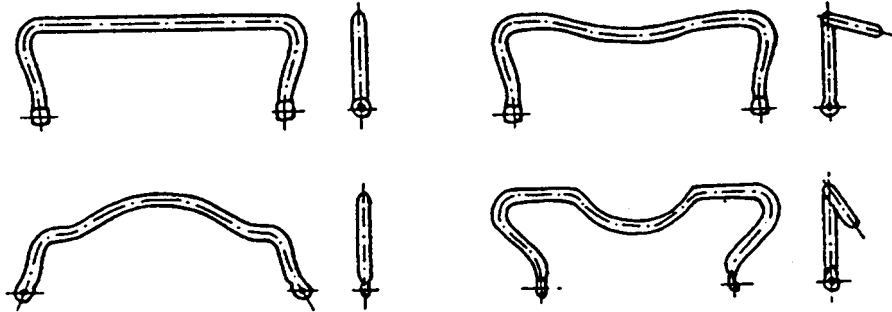

8708 99 50

Ελατήρια στρέψης

Τα ελατήρια στρέψης είναι γενικά στρογγυλές τετράγωνες χαλύβδινες δοκοί ή δέσμες από πολλές ορθογώνιες δοκούς.

Τα ελατήρια στρέψης έχουν ευθύγραμμη χαρακτηριστική καμπύλη, δηλαδή η ροπή στρέψης που εφαρμόζεται στη μία άκρη της δοκού είναι ανάλογη με τη γωνία στρέψης που παράγει.

Τα ελατήρια αυτά έχουν, π.χ., την παρακάτω μορφή:

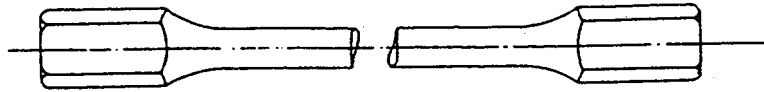

8709

Αυτοκίνητα οχήματα χωρίς διάταξη ανύψωσης των τύπων που χρησιμοποιούνται μέσα στα εργοστάσια, αποθήκες, λιμάνια ή αεροδρόμια για τη μεταφορά εμπορευμάτων σε μικρές αποστάσεις. Οχήματα, εκλυστήρες των τύπων που χρησιμοποιούνται στους σιδηροδρομικούς σταθμούς. Τα μέρη τους

8709 11 10

Ειδικά κατασκευασμένα για τη μεταφορά προϊόντων που εκπέμπουν ισχυρή ραδιενέργεια (Ευρατόμ)

Η επεξηγηματική σημείωση της διάκρισης 8606 91 10 εφαρμόζεται αναλογικά.

8709 19 10

Ειδικά κατασκευασμένα για τη μεταφορά προϊόντων που εκπέμπουν ισχυρή ραδιενέργεια (Ευρατόμ)

Η επεξηγηματική σημείωση της διάκρισης 8606 91 10 εφαρμόζεται αναλογικά.

8712 00

Δίτροχα ποδήλατα και άλλα ποδήλατα (στα οποία περιλαμβάνονται και τα τρίτροχα διανομής εμπορευμάτων), χωρίς κινητήρα

8712 00 10

Χωρίς ρουλεμάν με μπίλιες

Η διάκριση αυτή περιλαμβάνει μόνο δίτροχα ποδήλατα και άλλα ποδήλατα δίχως ρουλεμάν με μπίλιες.

8714 Μέρη και εξαρτήματα των οχημάτων των κλάσεων 8711 μέχρι 8713**8714 91 10 Άλλα**

έως

8714 99 90

Οι διακρίσεις αυτές περιλαμβάνουν τα μέρη και εξαρτήματα που προορίζονται για την κατασκευή, τον εξοπλισμό ή την επισκευή:

1. καλαθιών για μοτοσυκλέτες και (δίτροχα) ποδήλατα·
2. ποδηλάτων με βοηθητικό κινητήρα, δηλαδή ποδηλάτων που μπορούν να κινηθούν με πετάλια, είναι όμως εξοπλισμένα και με βοηθητικό κινητήρα (κυλινδρισμού έως 50 cm³)·
3. άλλων ποδηλάτων (συμπεριλαμβανομένων και των τρικύκλων), χωρίς κινητήρα.

8714 94 10**Ομφαλοί για φρένο**

Γενικά, οι ομφαλοί για φρένο είναι του τύπου κόντρα.

Στα φρένα με ταμπούρα η πέδηση γίνεται με το χέρι μέσω είτε ενός καλωδίου είτε μιας ράβδου.

Οι ομφαλοί για φρένο έχουν συνήθως την παρακάτω μορφή:

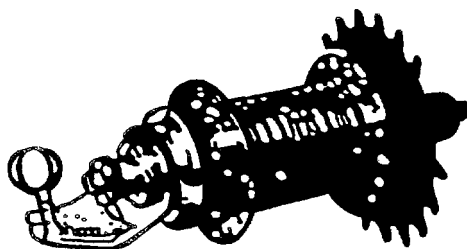

Ομφαλός για φρένο τύπου «κόντρα»

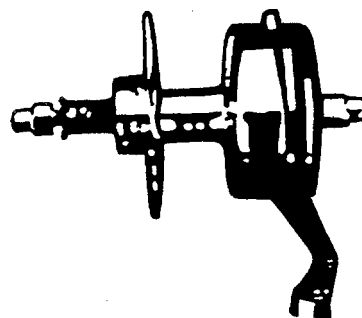

Ομφαλός για ταμπούρα

8714 94 90**Μέρη**

Η διάκριση αυτή περιλαμβάνει τους μοχλούς (λεβιέδες) φρένων.

Η διάκριση αυτή δεν περιλαμβάνει τα λαστιχάκια (τακάκια) από καουτσούκ για φρένα (διάκριση 40169988), τα καλώδια (σύρματα) φρένων με ή χωρίς μεταλλικές κεφαλές (διάκριση 7312 10) και τους οδηγούς φρένων (που υπάγονται γενικά στις διακρίσεις 8307 10 90 ή 8307 90 90).

8716**Ρυμουλκούμενα και ημιρυμουλκούμενα για κάθε είδους οχήματα. Άλλα οχήματα μη αυτοκίνητα. Τα μέρη τους****8716 10 91**

έως

8716 10 99**Άλλα, βάρους**

Ο όρος «βάρος» σημαίνει το βάρος του οχήματος με όλο το μόνιμο εξοπλισμό ενσωματωμένο ή μη.

8716 39 10**Ειδικά κατασκευασμένα για τη μεταφορά προϊόντων που εκπέμπουν ισχυρή ραδιενέργεια (Ευρατόμ)**

Η επεξηγηματική σημείωση της διάκρισης 8606 91 10 εφαρμόζεται αναλογικά.

ΚΕΦΑΛΑΙΟ 88

ΑΕΡΟΠΛΟΪΑ Ή ΔΙΑΣΤΗΜΟΠΛΟΪΑ

**Σημείωση
Διακρίσεων 1**

Δεν θεωρείται, μεταξύ άλλων, ως μόνιμος εξοπλισμός ο εξοπλισμός επείγουσας ανάγκης (π.χ. σωσίβιες λέμβοι, αλεξίπτωτα, ράμπες εκκένωσης) καθώς επίσης και τα εναλλάξιμα εξαρτήματα οπλικών συστημάτων.

Στην περίπτωση κατά την οποία μια μη πλήρης ή μη τελειωμένη μηχανή κατατάσσεται ως πλήρες είδος, σύμφωνα με το γενικό κανόνα 2 α) για την ερμηνεία της ονοματολογίας, το βάρος που λαμβάνεται υπόψη για τον καθορισμό της διάκρισης στην οποία κατατάσσεται το εν λόγω προϊόν, είναι το βάρος που έχει σε κανονικές συνθήκες πτήσης.

8802

Άλλα οχήματα αέρος (π.χ. ελικόπτερα, αεροπλάνα). Διαστημικά οχήματα (στα οποία περιλαμβάνονται και οι δορυφόροι) και τα οχήματα για την εκτόξευσή τους και οχήματα υπό τροχιά

8802 11 10

έως

8802 12 90**Ελικόπτερα**

Στις διακρίσεις αυτές υπάγονται μόνο οι μηχανές στις οποίες η ανύψωση και η πρόωση επιτυγχάνονται με έναν ή περισσότερους μηχανοκίνητους ρότορες.

ΚΕΦΑΛΑΙΟ 89

ΘΑΛΑΣΣΙΑ ΚΑΙ ΠΟΤΑΜΙΑ ΝΑΥΣΙΠΛΟΪΑ

Συμπληρωματική
σημείωση 1

Θεωρούνται ως «ποντοπόρα» τα σκάφη τα οποία ως εκ της κατασκευής και του εξοπλισμού τους είναι ικανά να εκτελούν θαλάσσια ταξίδια, έστω και με κακοκαιρία (άνεμοι έντασης 7 μποφόρ περίπου). Τα σκάφη του είδους αυτού είναι γενικά εξοπλισμένα με στεγανό κατάστρωμα και υδατοστεγείς υπερκατασκευές.

Η έκφραση «μέγιστο εξωτερικό μήκος του κύτους» σημαίνει το μήκος του κύτους μετρημένο μεταξύ του ακρότατου προς τα εμπρός σημείου της πλώρας και του ακρότατου προς τα πίσω σημείου της πρύμνης, μη περιλαμβανομένων προεξοχών ενσωματωμένων ή όχι στο κύτος (π.χ. πηδάλια, πρόβολοι, αλιευτικές εξέδρες, εξέδρες κατάδυσης).

Εξακολουθούν να θεωρούνται ως «σκάφη για τη θαλάσσια ναυσιπλοΐα», τα σκάφη και οι αερολιπητήρες (χόβερ κραφτ) που πληρούν τις παραπάνω προϋποθέσεις, έστω και αν στην πραγματικότητα χρησιμοποιούνται, κυρίως για την παράκτια ναυσιπλοΐα, ή τη ναυσιπλοΐα σε εκβολές ποταμών, σε λίμνες κ.λπ.

Διευκρινίζεται εξάλλου ότι:

1. στην περίπτωση των σκαφών που έχουν μήκος μικρότερο από 12 m και είναι κατασκευασμένα για τη θαλάσσια ναυσιπλοΐα, η ονομασία «αλιευτικά σκάφη» καλύπτει μόνο τα σκάφη τα οποία είναι πράγματι κατασκευασμένα και εξοπλισμένα για την επαγγελματική αλιεία, έστω και αν τα σκάφη αυτά χρησιμοποιούνται περιστασιακά και για λόγους αναψυχής.
2. η ονομασία «ναυαγοσωστικά» καλύπτει τόσο τα πλοία που τοποθετούνται σε ποντοπόρα πλοία για την εκκένωση του πληρώματος και των επιβατών σε περίπτωση ναυαγίου, όσο και τις σωσίβιες λέμβους που τοποθετούνται σε κατάλληλα σημεία κατά μήκος των ακτών και προορίζονται για την παροχή βοήθειας σε πλοία που κινδυνεύουν.

8901

Επιβατικά πλοία, κρουαζιερόπλοια, οχηματαγωγά (φέρρι-μποτ), φορτηγά, φορτηγίδες και παρόμοια πλοία για τη μεταφορά προσώπων ή εμπορευμάτων

Τα μισά κύτη και τα τρίτα κυτών δεν υπάγονται στην παρούσα κλάση, αλλά κατατάσσονται ανάλογα με το υλικό από το οποίο είναι κατασκευασμένα (π.χ. κλάση 7308).

8901 90 10

Για τη θαλάσσια ναυσιπλοΐα

Υπάγονται επίσης στην παρούσα διάκριση τα σκάφη μεταφοράς φορτηγίδων. Στα σκάφη αυτά, τα εμπορευματοκιβώτια παραδοσιακού τύπου αντικαθίστανται από φορτηγίδες (μπαρίζες ή μαούνες) οι οποίες οδηγούνται διά πλωτής οδού στο σκάφος μεταφοράς διακρίνεται σε κάθετα διαμερίσματα στα οποία στοιβάζονται οι φορτηγίδες (τρεις έως τέσσερις). Τα σκάφη μεταφοράς φορτηγίδων είναι εξοπλισμένα με γερανογέφυρα, καταδυόμενη ανυψωτική πλατφόρμα ή με άλλες διατάξεις που επιτρέπουν τη φόρτωση, διακίνηση και εκφόρτωση των φορτηγίδων.

Στην παρούσα διάκριση υπάγονται μόνο τα σκάφη μεταφοράς φορτηγίδων· οι φορτηγίδες που χρησιμοποιούνται διαδοχικά ως σκάφη εσωτερικής ναυσιπλοΐας, ως «εμπορευματοκιβώτια» σε θαλάσσια ταξίδια, και στη συνέχεια και πάλι ως σκάφη για την εσωτερική ναυσιπλοΐα, κατατάσσονται στις διακρίσεις 8901 90 91 ή 8901 90 99.

8904 00

Πλοία ρυμουλκά και πλοία προωθητικά

Όσον αφορά την κατάταξη των μισών κυτών και των τρίτων κυτών, βλέπε την επεξηγηματική σημείωση της κλάσης 8901.

8904 00 91
και
8904 00 99

Πλοία προωθητικά

Τα σκάφη που είναι κατασκευασμένα ώστε να χρησιμοποιούνται τόσο ως προωθητικά όσο και ως ρυμουλκά, και τα οποία περιγράφονται στις επεξηγηματικές σημειώσεις του ΕΣ, κλάση 8904, παράγραφος 2, υπάγονται σε όλες τις περιπτώσεις στις παρούσες διακρίσεις.

8905

Πλοία-φάροι, πλοία-αντλίες, βυθοκόροι, πλωτοί γερανοί και άλλα πλοία για τα οποία η ναυσιπλοΐα έχει δευτερεύουσα σημασία σε σχέση με το κύριο έργο τους. Πλωτές δεξαμενές. Εξέδρες γεώτρησης ή εκμετάλλευσης, πλωτές ή καταδυόμενες

Όσον αφορά την κατάταξη των μισών κυτών και των τρίτων κυτών, βλέπε την επεξηγηματική σημείωση της κλάσης 8901.

8906 00

Άλλα πλοία, στα οποία περιλαμβάνονται και τα πολεμικά πλοία και τα ναυαγοσωστικά πλοία, άλλα από εκείνα με κουπιά

Όσον αφορά την κατάταξη των μισών κυτών και των τρίτων κυτών, βλέπε την επεξηγηματική σημείωση της κλάσης 8901.

ΤΜΗΜΑ XVIII

ΟΡΓΑΝΑ ΚΑΙ ΣΥΣΚΕΥΕΣ ΟΠΤΙΚΗΣ, ΦΩΤΟΓΡΑΦΙΑΣ Ή ΚΙΝΗΜΑΤΟΓΡΑΦΙΑΣ, ΜΕΤΡΗΣΗΣ, ΕΛΕΓΧΟΥ Ή ΑΚΡΙΒΕΙΑΣ. ΟΡΓΑΝΑ ΚΑΙ ΣΥΣΚΕΥΕΣ ΙΑΤΡΟΧΕΙΡΟΥΡΓΙΚΗΣ. ΩΡΟΛΟΓΟΠΟΙΑ. ΜΟΥΣΙΚΑ ΟΡΓΑΝΑ. ΜΕΡΗ ΚΑΙ ΕΞΑΡΤΗΜΑΤΑ ΑΥΤΩΝ ΤΩΝ ΟΡΓΑΝΩΝ Ή ΣΥΣΚΕΥΩΝ

ΚΕΦΑΛΑΙΟ 90

ΟΡΓΑΝΑ ΚΑΙ ΣΥΣΚΕΥΕΣ ΟΠΤΙΚΗΣ, ΦΩΤΟΓΡΑΦΙΑΣ Ή ΚΙΝΗΜΑΤΟΓΡΑΦΙΑΣ, ΜΕΤΡΗΣΗΣ, ΕΛΕΓΧΟΥ Ή ΑΚΡΙΒΕΙΑΣ. ΟΡΓΑΝΑ ΚΑΙ ΣΥΣΚΕΥΕΣ ΙΑΤΡΟΧΕΙΡΟΥΡΓΙΚΗΣ. ΜΕΡΗ ΚΑΙ ΕΞΑΡΤΗΜΑΤΑ ΑΥΤΩΝ ΤΩΝ ΟΡΓΑΝΩΝ Ή ΣΥΣΚΕΥΩΝ

- 9001** **Οπτικές ίνες και δέσμες οπτικών ινών. Καλώδια από οπτικές ίνες άλλα από εκείνα της κλάσης 8544. Ύλες πόλωσης σε φύλλα ή πλάκες. Φακοί (στους οποίους περιλαμβάνονται και οι φακοί επαφής), πρίσματα, καθρέπτες και άλλα στοιχεία οπτικής από κάθε ύλη, μη συναρμολογημένα, άλλα από εκείνα από γυαλί που δεν είναι οπτικά κατεργασμένο**
- Η κλάση αυτή καλύπτει τόσο τα είδη που χρησιμοποιούνται για το ορατό φως, όσο και εκείνα που χρησιμοποιούνται για το αόρατο μέρος του φάσματος (υπέρυθρο, υπεριώδες).
- Αντίθετα, δεν υπάγονται στην παρούσα κλάση τα ηλεκτρονικά στοιχεία οπτικής, όπως π.χ. οι ηλεκτροστατικοί φακοί, οι ηλεκτρομαγνητικοί φακοί και οι λεγόμενοι φακοί πεδίου (γενικά κεφάλαιο 85).
- 9001 90 10** **Άλλα**
και
9001 90 90 Στις διακρίσεις αυτές υπάγονται π.χ.:
1. τα ρουμπίνια και άλλα στοιχεία οπτικής για λέιζερ·
 2. οι φακοί fresnel που κατασκευάζονται από πλαστική ύλη και χρησιμοποιούνται π.χ., μετά από προσθήκη σκελετού, ως μεγενθυτικές οθόνες για δέκτες τηλεόρασης.
- 9005** **Διόπτρες με δύο οπτικά πεδία, διόπτρες με ένα οπτικό πεδίο, αστρονομικές διόπτρες, τηλεσκόπια οπτικά, και οι βάσεις τους. Άλλα όργανα αστρονομίας και οι βάσεις τους, με εξαίρεση τις συσκευές ραδιοαστρονομίας**
- Στην παρούσα κλάση υπάγονται π.χ. οι συσκευές του είδους που χρησιμοποιούν ενισχυτές φωτεινότητας ώστε να μπορεί κανείς να βλέπει τη νύχτα.
- 9006** **Φωτογραφικές μηχανές. Συσκευές, και διατάξεις στις οποίες περιλαμβάνονται και οι λαμπτήρες και σωλήνες, για την παραγωγή αστραπιαίου φωτός (φλάς) κατά τη φωτογράφιση, με εξαίρεση τους λαμπτήρες και σωλήνες εκκένωσης της κλάσης 8539**
- 9006 10 10** **Φωτογραφικές μηχανές των τύπων που χρησιμοποιούνται για την παρασκευή πλακών ή κυλίνδρων εκτύπωσης**
και
9006 10 90 Βλέπε τις επεξηγηματικές σημειώσεις του ΕΣ, κλάση 9006, μέρος I, παράγραφος 3, αριθμός 14.
- 9009** **Συσκευές φωτοαντιγραφής με οπτικό σύστημα ή με επαφή και συσκευές θερμοαντιγραφής**
- 9009 22 10** **Συσκευές κυανοτυπίας και διαζωτυπίας**
- Οι συσκευές της διάκρισης αυτής χρησιμοποιούνται για τη λήψη αντιγράφων, σε χαρτί ευαίσθητο στο φως, από πρωτότυπα σε ημιδιαφανές χαρτί. Για το σκοπό αυτό το ημιδιαφανές πρωτότυπο

εκτίθεται αρχικά σε μια πηγή φωτός, οπότε οι διαζωνικές ενώσεις ή τα φωτοευαίσθητα άλατα σιδήρου του χαρτιού αποσυντίθενται στα σημεία που έχουν εκτεθεί στο φως. Τα σημεία που έχουν εκτεθεί στο φως καθίστανται ορατά με την εμφάνιση. Γενικά, οι συσκευές αυτές παρέχουν αντίγραφα ελαφρώς κυανά που δεν είναι τόσο ευδιάκριτα όσο το πρωτότυπο.

- 9010** **Συσκευές και υλικό για φωτογραφικά ή κινηματογραφικά εργαστήρια (στα οποία περιλαμβάνονται και οι συσκευές για την προβολή ή την πραγμάτωση των σχεδιαγραμμάτων κυκλωμάτων πάνω στις ευαίσθητοποιημένες επιφάνειες των ημιαγωγών υλικών), που δεν κατονομάζονται ούτε περιλαμβάνονται αλλού στο κεφάλαιο αυτό. Νεγκατοσκόπια. Οθόνες για προβολές**
- 9010 49 00** **Άλλες**
- Στην παρούσα διάκριση υπάγονται π.χ. οι συσκευές εκτύπωσης πλακών τυπωμένων κυκλωμάτων με έκθεση, οι οποίες, με τη μέθοδο αυτή (δηλαδή με έκθεση) αντιγράφουν τα φωτογραφικά αρνητικά των σχεδιαγραμμάτων των τυπωμένων κυκλωμάτων σε πλάκες μονωτικού υλικού που προορίζονται για την κατασκευή των πλακών τυπωμένων κυκλωμάτων. Οι συσκευές αυτές αποτελούνται βασικά από ένα θάλαμο έκθεσης εξοπλισμένο με λαμπτήρες υπεριώδων ακτίνων μέσα στον οποίο τοποθετούνται το φωτογραφικό αρνητικό και η πλάκα μονωτικού υλικού, η οποία εκτίθεται με το αρνητικό σε συνθήκες κενού.
- 9013** **Διατάξεις με υγρούς κρυστάλλους που δεν αποτελούν είδη που αναφέρονται ειδικότερα αλλού. Λείζερ (lasers), άλλες από τις διόδους λείζερ (laser). Άλλες συσκευές και όργανα οπτικής, που δεν κατονομάζονται ούτε περιλαμβάνονται αλλού στο κεφάλαιο αυτό**
- 9013 80 90** **Άλλα**
- Στην παρούσα διάκριση υπάγονται οι μεγεθυντικές οθόνες τηλεοπτικών δεκτών οι οποίες αποτελούνται από ένα στοιχείο οπτικής (φακό fensel) από πλαστική ύλη ένα πλαίσιο και ένα σύστημα μεταλλικών ράβδων ειδικά σχεδιασμένο για την τοποθέτηση της μεγεθυντικής οθόνης μπροστά από τον τηλεοπτικό δέκτη.
- 9017** **Όργανα σχεδίασης, χάραξης ή υπολογισμού (π.χ. μηχανές σχεδίασης, παντογράφοι, μοιρογνωμόνια, θήκες μαθηματικών εργαλείων, λογαριθμικοί κανόνες και κύκλοι). Όργανα μέτρησης του μήκους για χρήση με το χέρι [π.χ. μέτρα, μικρόμετρα, μετρητές (πόδια) με αυλακώσεις και μετρητές πάχους], που δεν κατονομάζονται ούτε περιλαμβάνονται αλλού στο κεφάλαιο αυτό**
- 9017 10 90** **Άλλα**
- Η διάκριση αυτή περιλαμβάνει τα τραπέζια σχεδίασης που είναι εξοπλισμένα με παντογράφους ή παρόμοιες διατάξεις.
- 9017 20 05** **Άλλα όργανα σχεδίασης, χάραξης ή υπολογισμού**
έως
9017 20 90 Στις διακρίσεις αυτές υπάγονται κυρίως:
1. οι συντεταγμενογράφοι που δεν προορίζονται για τη φωτογραμμομετρία
 2. τα στένσιλ για γράμματα, που αναγνωρίζονται σαφώς ως ειδικά όργανα σχεδίασης ή χάραξης.
- 9018** **Όργανα και συσκευές για την ιατρική, τη χειρουργική, την οδοντιατρική ή την κτηνιατρική, στα οποία περιλαμβάνονται και οι συσκευές σπινθηρογραφήματος και άλλες συσκευές ηλεκτροθεραπείας, καθώς και οι συσκευές για διάφορες οπτικές δοκιμασίες**
- 9018 50 10** **Μη οπτικά**
- Εκτός από τις γενικής χρήσης συσκευές για διαγνώσεις με υπερήχους, στην παρούσα διάκριση υπάγονται π.χ. οι ειδικές συσκευές υπερήχων για οφθαλμολογικές εξετάσεις (π.χ. συσκευές για τον καθορισμό του πάχους του κερατοειδούς και του κρυσταλλοειδούς φακού ή του μήκους του βολβού του οφθαλμού).

9018 90 85

Άλλα

Στη διάκριση αυτή υπάγονται π.χ.:

1. οι ηλεκτρικοί απινιδωτές που χρησιμοποιούνται για τη διαβίβαση παλμών ρεύματος με στόχο την επαναφορά της φυσιολογικής καρδιακής λειτουργίας. Στις συσκευές αυτές, που είναι εξοπλισμένες με γεννήτρια παλμών ρεύματος και δύο ηλεκτρόδια απινιδισμού, τα ηλεκτροκαρδιογραφικά σήματα που φθάνουν από τα ηλεκτρόδια παρουσιάζονται σε οθόνη ή εκτυπώνονται μέσω εκτυπωτή ενσωματωμένου στη συσκευή·
2. οι ιατρικές συσκευές που χρησιμοποιούνται για την εμφύσηση αερίων στην περιτοναϊκή κοιλότητα του ανθρώπου, με στόχο την εξέταση διαφόρων οργάνων με ενδοσκόπηση. Στις συσκευές αυτές, που φέρουν διατάξεις μέτρησης και οπτικής παρουσίας, είναι προσαρτημένοι δύο εύκαμπτοι σωλήνες που συνδέονται μεταξύ τους στις άκρες τους με έναν κρουνο διακοπής και μια μακριά βελόνα·
3. οι ιατρικές αναρροφητικές αντλίες που χρησιμοποιούνται για την αναρρόφηση εκκρομάτων και περιλαμβάνουν, εκτός από την αντλία και αναρροφητική διάταξη· οι εν λόγω συσκευές χρησιμοποιούνται στα χειρουργεία ή στα ασθενοφόρα·
4. οι αντισυλληπτικές συσκευές που ονομάζονται «ενδομήτρια αντισυλληπτικά (διαφράγματα)» και αποτελούνται από πλαστική ύλη συνδυασμένη με νήμα χαλκού ή με χαλκό σε κολλοειδή κατάσταση ή με ορμόνες.

9021

Είδη και συσκευές ορθοπεδικής, στα οποία περιλαμβάνονται και οι ιατροχειρουργικές ζώνες και επίδεσμοι και οι πατερίτσες. Νάρθηκες, υποστηρίγματα και άλλα είδη και συσκευές για κατάγματα. Είδη και συσκευές προθέσεως. Συσκευές για τη διευκόλυνση της ακοής στους κουφούς και άλλες συσκευές που κρατιούνται με το χέρι, φέρονται από τα πρόσωπα ή εισάγονται στον ανθρώπινο οργανισμό, με σκοπό την αναπλήρωση μιας έλλειψης ή τη θεραπεία μιας αναπηρίας

9021 30 90

Άλλα

Στην παρούσα διάκριση υπάγονται π.χ.:

1. οι πλάκες που τοποθετούνται μόνιμα στον οργανισμό (π.χ. σε αντικατάσταση μέρους κοκάλου ή και ολόκληρου κοκάλου)·
2. οι υφασμένες ταινίες από συνθετικές ή τεχνητές ίνες, οι οποίες, σε περίπτωση χρόνιας αστάθειας των συνδέσμων του γονάτου εμφυτεύονται στην άρθρωση του οργάνου αυτού, με στόχο την αντικατάσταση των ασταθών συνδέσμων.

9021 40 00

Συσκευές για τη διευκόλυνση της ακοής στους κουφούς, με εξαίρεση τα μέρη και εξαρτήματα

Η παρούσα διάκριση καλύπτει τις συσκευές που αναφέρονται στις επεξηγηματικές σημειώσεις του ΕΣ, κλάση 9021, μέρος IV, έστω και αν έχουν μορφή ματογυαλιών.

9021 50 00

Συσκευές για την τόνωση των καρδιακών μυών, με εξαίρεση τα μέρη και εξαρτήματα

Στην παρούσα διάκριση υπάγονται μόνο οι βηματοδότες. Τα μέρη και εξαρτήματα των συσκευών αυτών (π.χ. περιβλήματα, θήκες, καπάκια, ηλεκτρόδια) υπάγονται, με την επιφύλαξη των διατάξεων των σημειώσεων 1 και 2 του παρόντος κεφαλαίου, στη διάκριση 9021 90 90.

Οι μπαταρίες και οι ηλεκτρικοί συσσωρευτές, όταν παρουσιάζονται ξεχωριστά, κατατάσσονται στις κλάσεις 8506 ή 8507. Οι συσκευές που φέρουν πρωτεύουσα περιέλιξη μετασχηματιστή και χρησιμοποιούνται για τη φόρτιση συσσωρευτή ενσωματωμένου σε βηματοδότη με επαγωγή ρεύματος στη δευτερεύουσα περιέλιξη υπάγονται στην κλάση 8504.

9021 90 90

Άλλα

Στη διάκριση αυτή υπάγονται π.χ. οι παρακάτω συσκευές που χρησιμοποιούνται για την αναπλήρωση μιας έλλειψης ή τη θεραπεία μιας αναπηρίας:

1. οι συσκευές αυτόματης χορήγησης φαρμάκων που εμφυτεύονται στο ανθρώπινο σώμα και οι οποίες περιλαμβάνουν μέσα στο ίδιο περίβλημα μια αντλία που ονομάζεται ιατρική, την πηγή ενέργειας για την τροφοδότηση της εν λόγω αντλίας και ένα δοχείο για το φάρμακο·
2. οι λεγόμενες δακτυλιοειδείς προθέσεις που συνίστανται σε δακτύλιους από ανοξείδωτο χάλυβα επενδυσμένους με δύο στρώσεις πλαστικής ύλης και ένα ύφασμα από συνθετικές τεχνητές ίνες. Οι προθέσεις αυτές τοποθετούνται με χειρουργική επέμβαση στην καρδιακή βαλβίδα, με στόχο να αποκαταστήσουν την ικανότητα της βαλβίδας αυτής να κλείνει (π.χ. σε περίπτωση μητροειδούς ανεπάρκειας)·
3. τα φίλτρα με μορφή ομπρέλας, τα οποία εμφυτεύονται στην κάτω κοίλη φλέβα (venna cava inferior), με στόχο να εμποδίσουν τη μετακίνηση θρομβώσεων και εμβολών προς την καρδιά. Τα φίλτρα αυτά αποτελούνται από ένα πολύ μικρό πλαίσιο από ανοξείδωτο χαλυβδόγραμμα· το πλαίσιο αυτό έχει σχήμα ομπρέλας και είναι επενδυσμένο με λεπτό στρώμα κόνεως σιλικόνης· τα εν λόγω φίλτρα τοποθετούνται μέσα στη φλέβα με μορφή ανοιχτής ομπρέλας·
4. οι μόνιμοι διαστολείς του ουρητήρα ή της ουρήθρας. Οι συσκευές αυτές αποτελούνται από πλαστική ύλη, έχουν σχήμα ράβδου, είναι οδοντωτές, εισάγονται δε στον ουρητήρα ή την ουρήθρα για να διευκολύνουν τη ροή των ούρων.

9022

Συσκευές ακτίνων X και συσκευές που χρησιμοποιούν ακτινοβολίες άλφα, βήτα, ή γάμα, έστω και για χρήση ιατρική, χειρουργική, οδοντιατρική ή κτηνιατρική, στις οποίες περιλαμβάνονται και οι συσκευές ακτινογραφίας ή ακτινοθεραπείας, οι σωλήνες για ακτίνες X και άλλες διατάξεις παραγωγής ακτίνων X, οι γεννήτριες τάσης, οι πίνακες χειρισμού, τα προστατευτικά πλαίσια, τα τραπέζια, οι πολυθρόνες και παρόμοια είδη για την εξέταση ή θεραπεία

9022 12 00

Συσκευές αξονικής τομογραφίας με υπολογιστή

Βλέπε τις επεξηγηματικές σημειώσεις του ΕΣ στην διάκριση 9022 12

Δεν υπάγονται στην παρούσα διάκριση αλλά στην κλάση 8543 τα μη ενσωματωμένα σε συσκευές ακτίνων X συστήματα αποθήκευσης τα οποία μετατρέπουν σε ψηφιακά τα αναλογικά βιντεοφωνικά σήματα που προέρχονται από εξωτερική τηλεοπτική κάμερα, τα επεξεργάζονται και τα αποθηκεύουν στη μνήμη. Τα συστήματα αυτά αποτελούνται βασικά από ένα μετατροπέα αναλογικών στοιχείων σε ψηφιακά, έναν επεξεργαστή, οθόνες (μόνιτορ), και μια μνήμη μαγνητικής ταινίας ή δίσκου.

9022 90 90

Άλλα

Η διάκριση αυτή περιλαμβάνει τα παράθυρα από βηρύλλιο για σωλήνες ακτίνων X.

9025

Πυκνόμετρα, αραιόμετρα κάθε είδους και παρόμοια όργανα που επιπλέουν, θερμομέτρα, πυρόμετρα, βαρόμετρα, υγρόμετρα και ψυχόμετρα, που καταγράφουν ή όχι τα αποτελέσματα της μέτρησης, έστω και συνδυασμένα μεταξύ τους

9025 11 10

έως

9025 11 99

Με υγρό, με απευθείας ανάγνωση των ενδείξεων

Ονομάζονται θερμομέτρα «με απευθείας ανάγνωση των ενδείξεων», τα θερμομέτρα στα οποία η θερμοκρασία εμφανίζεται σε κλίμακα, με βάση το επίπεδο του θερμομετρικού υγρού.

9026

Όργανα και συσκευές για τη μέτρηση ή τον έλεγχο της παροχής, της στάθμης, της πίεσης ή των άλλων μεταβλητών χαρακτηριστικών των υγρών ή των αερίων (π.χ. μετροητές παροχής, δείκτες στάθμης, μανόμετρα, μετροητές θερμοότητας), με εξαίρεση τα όργανα και συσκευές των κλάσεων 9014, 9015, 9028 ή 9032

9026 20 10
έως
9026 20 90

Για τη μέτρηση ή τον έλεγχο της πίεσης

Στις διακρίσεις αυτές υπάγονται π.χ. οι συσκευές που χρησιμοποιούνται για το φούσκωμα των ελαστικών και οι οποίες έχουν ενσωματωμένο μανόμετρο, έστω και αν δεν είναι κατασκευασμένες, για να συνδεθούν με εξωτερική πηγή τροφοδοσίας, αλλά φέρουν δική τους δεξαμενή πεπιεσμένου αέρα.

9027

Όργανα και συσκευές για αναλύσεις φυσικές ή χημικές (π.χ. πολωσίμετρα, διαθλασίμετρα, φασματομέτρα, αναλυτές αερίων ή καπνών). Όργανα και συσκευές για δοκιμές του ιξώδους, του πορώδους, της διαστολής, της επιφανειακής τάσης ή παρόμοια για μετρήσεις θερμίδων, ακουστικής ή έντασης φωτός (στα οποία περιλαμβάνονται και οι μετρητές του χρόνου της στάσης για φωτογράφιση). Μικροτόμοι

9027 10 10

Ηλεκτρονικοί

Στην παρούσα διάκριση υπάγονται π.χ. οι μετρητές σωματιδίων σκόνης οι οποίοι λειτουργούν με λέιζερ. Πρόκειται για ηλεκτρονικές συσκευές που χρησιμοποιούνται σε βιομηχανικές εγκαταστάσεις ή στην ιατρική για τον προσδιορισμό π.χ. της περιεκτικότητας του ήδη φιλτραρισμένου αέρα σε σκόνη. Τα σωματίδια σκόνης που περιέχονται στο δείγμα αέρα προκαλούν, υπό την επίδραση μιας ακτίνας λέιζερ, την παραγωγή, στο θάλαμο μέτρησης, διαχεόμενου φωτός το οποίο, αφού εστιασθεί με σύστημα φακών, συλλαμβάνεται από μια φωτοδίοδο, η οποία το μετατρέπει σε ηλεκτρικό σήμα. Η περιεκτικότητα του αέρα σε σωματίδια σκόνης προσδιορίζεται με βάση συγκριτικά δεδομένα που έχουν προγραμματιστεί εκ των προτέρων, ενώ το αποτέλεσμα της μέτρησης παρουσιάζεται στην ψηφιακή οθόνη της συσκευής ή εκτυπώνεται σε ταινία από εξωτερικό εκτυπωτή. Το αποτέλεσμα αυτό, με τη μορφή ηλεκτρικού σήματος, μπορεί να διαβιβαστεί με κύκλωμα διασύνδεσης (interface) σε αυτόματη μηχανή επεξεργασίας πληροφοριών.

9027 30 00

Φασματομέτρα, φασματοφωτόμετρα και φασματογράφοι που χρησιμοποιούν τις οπτικές ακτινοβολίες (UV, ορατές, IR)

Στην παρούσα διάκριση υπάγονται π.χ. ο ελεγχόμενες με μικροπεξεργαστή ηλεκτρονικές συσκευές («οπτικοί αναλυτές πολλαπλών διαύλων») που χρησιμοποιούνται για τη μέτρηση και την ανάλυση του μήκους κύματος οπτικών σημάτων για φασματοσκοπικές αναλύσεις. Το μήκος κύματος μετρείται με τη βοήθεια ανιχνευτών, μετατρέπεται σε ψηφιακά ηλεκτρικά σήματα και συγκρίνεται (αναλύεται) με προκαθορισμένες τιμές αναφοράς. Το αποτέλεσμα της σύγκρισης εκτιμάται από υπολογιστή και παρουσιάζεται σε εξωτερικά μόνιτορ που μπορούν να συνδεθούν με τη συσκευή.

9027 50 00

Άλλα όργανα και συσκευές που χρησιμοποιούν τις οπτικές ακτινοβολίες (UV, ορατές, IR)

Στη διάκριση αυτή υπάγονται π.χ. οι συσκευές που χρησιμοποιούνται σε χημικά εργαστήρια ή σε νοσοκομεία για την απόλυτα αυτόματη ανάλυση ορών αίματος. Οι συσκευές αυτές αποτελούνται βασικά από τον κυρίως αναλυτή (εξοπλισμένο με διάταξη για την προετοιμασία των δειγμάτων, διάταξη μέτρησης των ποσοτήτων των αντιδραστηρίων και σύστημα φωτομετρικής μέτρησης αποτελούμενο από λαμπτήρα αλογόνου ως φωτεινή πηγή και από φωτοδίοδους ως ανιχνευτές), από διάταξη ελέγχου και εκτίμησης (εξοπλισμένη με μικροεπεξεργαστές και με οθόνη για την οπτική απεικόνιση των αποτελεσμάτων της μέτρησης) και από ένα εκτυπωτή για την καταγραφή των αποτελεσμάτων της μέτρησης. Αυτές οι τρεις χωριστές συσκευές συνδέονται μεταξύ τους με καλώδια.

9027 80 97

Άλλα

Στην παρούσα διάκριση υπάγονται π.χ. τα κλιματιζόμενα ερμάρια δοκιμών τα οποία είναι εξοπλισμένα με θάλαμο πίεσης, ηλεκτρικό θερμαντήρα, διάταξη ύγρανσης του αέρα και ηλεκτρική διάταξη χειρισμού και μέσα στα οποία τοποθετούνται ηλεκτρονικά εξαρτήματα τα οποία εκτίθενται σε διάφορες συνθήκες πίεσης, θερμοκρασίας και υγρασίας, ανάλογες προς τις αντίστοιχες περιβαλλοντικές συνθήκες κάτω από τις οποίες θα χρησιμοποιούνται αργότερα, με στόχο να ελεγχθεί η λειτουργική τους ικανότητα (δηλαδή η διάρκεια ζωής τους, η μόνωσή τους κ.λπ.).

9030

Ταλαντοσκόπια (παλμοσκόπια), αναλυτές φάσματος και άλλα όργανα και συσκευές για τη μέτρηση ή τον έλεγχο των ηλεκτρικών μεγεθών. Όργανα και συσκευές για τη μέτρηση ή ανίχνευση των ακτινοβολιών άλφα, βήτα, γάμα, X, κοσμικών ή άλλων ακτινοβολιών ιονισμού

Τα όργανα και οι συσκευές για τη μέτρηση ή τον έλεγχο ηλεκτρικών ή μη μεγεθών, τα οποία όμως αναγνωρίζονται ως προοριζόμενα κυρίως για τη μέτρηση ή τον έλεγχο ηλεκτρικών μεγεθών, εξακολουθούν να κατατάσσονται στην παρούσα κλάση, δυνάμει του γενικού ερμηνευτικού κανόνα 3 β) για την ερμηνεία της ονοματολογίας. Αυτό συμβαίνει π.χ. με τα καθοδικά παλμοσκόπια και τους καθοδικούς παλμογράφους (διακρίσεις 9030 20 10 και 9030 20 90) και με τους παλμογράφους ακτίνων φωτός ή υπεριωδών ακτίνων (διάκριση 9030 81 90).

Ωστόσο, αποκλείονται από την παρούσα κλάση τα όργανα και οι συσκευές, ο ουσιώδης χαρακτήρας των οποίων δεν μπορεί να προσδιοριστεί, λόγω του γεγονότος ότι προορίζονται αδιακρίτως για τη μέτρηση ή τον έλεγχο ηλεκτρικών και μη μεγεθών. Έτσι, οι συσκευές που χρησιμοποιούνται για τον έλεγχο των κινητήρων και των συστημάτων ανάφλεξης αυτοκινήτων οχημάτων με μέτρηση ηλεκτρικών μεγεθών (π.χ. τάσης, αντίστασης) και μη ηλεκτρικών μεγεθών (π.χ. αριθμός στροφών, γωνία επαφής, κατάσταση του διακόπτη) υπάγονται, κατ' εφαρμογή του γενικού ερμηνευτικού κανόνα 3γ) για την ερμηνεία της ονοματολογίας, στην κλάση 9031.

9030 82 00

Για τη μέτρηση ή τον έλεγχο ημιαγωγικών πλακιδίων ή διατάξεων

Η διάκριση αυτή περιλαμβάνει διατάξεις ή συστήματα ηλεκτρικού ελέγχου, τα οποία μετρούν ή ελέγχουν ηλεκτρικά μεγέθη όπως είναι η τάση, η συχνότητα, κ.λπ. καθορίζουν την καταλληλότητα προς χρήση των δίσκων πυριτίου (wafers), των μικροπλακετών (chips) και άλλων ημιαγωγικών διατάξεων και επισημαίνουν κάθε είδος ελαττωμάτων, όπως π.χ. οι αποκλίσεις από την αρχική εισαγωγή των τιμών αναφοράς.

Οι εν λόγω συσκευές ή συστήματα περιλαμβάνουν γενικά μια μονάδα μέτρησης ή ελέγχου (εξοπλισμένη με πληκτρολόγιο εισαγωγής δεδομένων, μνήμη προγράμματος και διάταξη οπτικής παρουσίασης στοιχείων), η οποία πραγματοποιεί τη μέτρηση, συγκρίνει το αποτέλεσμα με τις τιμές αναφοράς που είχαν εισαχθεί εκ των προτέρων και το παρουσιάζει (το αποτέλεσμα), μια μονάδα ελέγχου (που περιλαμβάνει αυτόματη μηχανή επεξεργασίας πληροφοριών ή μικροεπεξεργαστές), έναν εκτυπωτή που αναπαράγει το αποτέλεσμα της δοκιμής και μια διάταξη διαλογής η οποία ταξινομεί τα εξεταζόμενα εξαρτήματα με βάση διάφορες πραγματικές τιμές και ξεσκαρτάρει τα ελαττωματικά τεμάχια.

Ωστόσο η διάκριση αυτή δεν περιλαμβάνει τις ηλεκτρικές διατάξεις ελέγχου εάν τα περιβλήματα των ολοκληρωμένων κυκλωμάτων ή άλλων ηλεκτρονικών εξαρτημάτων είναι ερμητικώς κλειστά (κλάση 9031).

9030 83 90

Άλλα

Στην παρούσα διάκριση υπάγονται π.χ.:

1. οι παλμογράφοι ακτίνων φωτός ή υπεριωδών ακτίνων που χρησιμοποιούνται για τη μέτρηση και την καταγραφή ταχέων διακυμάνσεων ηλεκτρικών μεγεθών. Οι συσκευές αυτές, που είναι επίσης γνωστές με την ονομασία καταγραφείς ακτίνων φωτός ή υπεριωδών ακτίνων ή δίμιοι παλμογράφοι (παλμογράφοι βρόχου), καταγράφουν το προς μελέτη περιοδικό φαινόμενο σε φωτοευαίσθητο χαρτί με μορφή σημάτων και με τη βοήθεια ακτίνων φωτός ή υπεριωδών ακτίνων
2. οι ηλεκτρικές συσκευές ή συστήματα δοκιμής που επιτρέπουν τον έλεγχο της καταλληλότητας προς χρήση των τυπωμένων κυκλωμάτων, ή άλλων ηλεκτρονικών εξαρτημάτων και την επισήμανση κάθε είδους ελαττωμάτων, όπως π.χ. βραχυκυκλωμάτων ή διακένων επαφής, με μέτρηση ή έλεγχο ηλεκτρικών μεγεθών (π.χ. χωρητικότητας, επαγωγής, σύνθετης αντίστασης, αντίστασης, τάσης).

Οι εν λόγω συσκευές ή συστήματα περιλαμβάνουν γενικά μια μονάδα μέτρησης ή ελέγχου (εξοπλισμένη με πληκτρολόγιο εισαγωγής δεδομένων, μνήμη προγράμματος και διάταξη οπτικής παρουσίασης στοιχείων), η οποία πραγματοποιεί τη μέτρηση, συγκρίνει το αποτέλεσμα με τις τιμές αναφοράς που είχαν εισαχθεί εκ των προτέρων και το παρουσιάζει (το αποτέλεσμα), μια μονάδα ελέγχου (που περιλαμβάνει αυτόματη μηχανή επεξεργασίας πληροφοριών ή μικροεπεξεργαστές), έναν εκτυπωτή που αναπαράγει το αποτέλεσμα της δοκιμής και μια διάταξη διαλογής η οποία ταξινομεί τα εξεταζόμενα εξαρτήματα με βάση διάφορες πραγματικές τιμές και ξεσκαρτάρει τα ελαττωματικά τεμάχια.

Ωστόσο δεν υπάγονται στην παρούσα διάκριση οι συσκευές με τις οποίες ελέγχεται αν τα περιβλήματα των ηλεκτρονικών εξαρτημάτων είναι ερμητικώς κλειστά (κλάση 9031).

9031 **Όργανα, συσκευές και μηχανήματα μέτρησης ή ελέγχου που δεν κατονομάζονται ούτε περιλαμβάνονται αλλού στο κεφάλαιο αυτό. Προβολείς πλάγιας όψης (προφίλ)**

9031 20 00 **Τράπεζες (πάγκοι) δοκιμών**

Οι τράπεζες (πάγκοι) δοκιμών για τον έλεγχο των αντλιών έγχυσης των κινητήρων ντίζελ περιλαμβάνουν βασικά, τοποθετημένα στην ίδια βάση, έναν ηλεκτρικό κινητήρα και μια διάταξη που αποτελείται από εγχυτήρες και σωλήνες από βαθμονομημένο γυαλί για τον έλεγχο της παροχής των στοιχείων της αντλίας έγχυσης· μπορούν ακόμη να είναι εξοπλισμένες και με μια βοηθητική συσκευή (στραβοσκόπιο) που επιτρέπει να ελεγχθεί ο ακριβής χρόνος έγχυσης του καυσίμου.

9031 80 32 **Για τη μέτρηση ή τον έλεγχο γεωμετρικών μεγεθών**

και

9031 80 34

Παραδείγματα γεωμετρικών μεγεθών είναι: το μήκος, η απόσταση, η διάμετρος, η ακτίνα, η καμπυλότητα, η γωνία, η κλίση, ο όγκος και η τραχύτητα μιας επιφάνειας.

Οι διακρίσεις αυτές δεν περιλαμβάνουν τα συμβολόμετρα για τον έλεγχο της επιπεδότητας των επιφανειών που χρησιμοποιούνται σε επιστημονικά εργαστήρια (διάκριση 9027 50 00).

9031 80 91 **Για τη μέτρηση ή τον έλεγχο γεωμετρικών μεγεθών**

Βλέπε τις επεξηγηματικές σημειώσεις των διακρίσεων 9031 80 32 και 9031 80 34.

Στη διάκριση αυτή υπάγονται επίσης οι αεροστάθμες (αλφάδια).

ΚΕΦΑΛΑΙΟ 91

ΩΡΟΛΟΓΟΠΟΙΑ

9102 Ρολόγια του χεριού, της τσέπης και τα παρόμοια (στα οποία περιλαμβάνονται και τα χρονόμετρα των ίδιων τύπων), άλλα από εκείνα της κλάσης 9101

Η παρούσα κλάση περιλαμβάνει επίσης τα είδη που συνδυάζουν ρολόι με ηλεκτρονικό υπολογιστή και τα οποία εμφανίζονται ως ρολόγια είτε του χεριού είτε της τσέπης.

Αντίθετα, δεν περιλαμβάνει τους ηλεκτρονικούς υπολογιστές που έχουν και διάταξη ένδειξης της ώρας με ημερομηνία και ξυπνητήρι (διακρίσεις 8470 10 10, 8470 10 90, 8470 21 00 ή 8470 29 00, ανάλογα με την περίπτωση).

9111 Κάσες (κελύφη) για ρολόγια τσέπης ή χεριού των κλάσεων 9101 ή 9102 και τα μέρη τους

Οι μπρασελέδες που έχουν συναρμολογηθεί στις κάσες (κελύφη) ρολογιών ακολουθούν την κατάταξη των τελευταίων. Αντίθετα, όταν παρουσιάζονται μαζί με τις κάσες, (κελύφη) αλλά όχι συναρμολογημένοι σ' αυτές, ακολουθούν το καθεστώς των μπρασελέδων ωρολογίων που παρουσιάζονται ξεχωριστά (κλάση 9113).

9114 Άλλα υλικά ωρολογιοποιίας**9114 10 00 Ελατήρια, στα οποία περιλαμβάνονται και τα σπειροειδή**

Στη διάκριση αυτή περιλαμβάνονται όλα τα ελατήρια που χρησιμοποιούνται στην ωρολογιοποιία.

Εκτός από τα ελατήρια-κινητήρες και τα σπειροειδή ελατήρια, μπορούν επίσης να αναφερθούν:

1. τα ελατήρια τριβής·
2. τα ελατήρια ρύθμισης·
3. τα ελατήρια επίσχεσης (με κασάνια), τα αντισταθμιστικά ελατήρια, τα ελατήρια έντασης, τα χιαστά ελατήρια κ.λπ.

Αποκλείονται από την παρούσα διάκριση τα ελατήρια για κάσες ρολογιών και για θήκες παρόμοιου τύπου, τα οποία κατά την έννοια της σημείωσης 2 του τμήματος XV, αποτελούν είδη γενικής χρήσης.

Τα συναρμολογημένα στη βάση τους ελατήρια-κινητήρες υπάγονται στη διάκριση 9114 90 00.

9114 90 00 Άλλα

Στη διάκριση αυτή υπάγονται κυρίως:

1. οι συναρμολογές ηλεκτρικών ή ηλεκτρονικών εξαρτημάτων οι οποίες αναγνωρίζονται ως μέρη ρολογιών, όπως π.χ. ένα ηλεκτρονικό κουδούνι·
2. τα είδη που ονομάζονται «κωνικοί κοχλίες» ή «κοχλίες πωματισμού»·
3. οι πλαστικές συνήθως σφήνες που τοποθετούνται ανάμεσα στην κάσα και στο μηχανισμό κίνησης του ρολογιού·
4. οι ταλαντωτές κρυστάλλου χαλαζία για ρολόγια (θήκες κρυστάλλου χαλαζία με ηλεκτρονικό κύκλωμα για τη διατήρηση των ταλαντώσεων).

ΚΕΦΑΛΑΙΟ 92

ΜΟΥΣΙΚΑ ΟΡΓΑΝΑ. ΜΕΡΗ ΚΑΙ ΕΞΑΡΤΗΜΑΤΑ ΤΩΝ ΟΡΓΑΝΩΝ ΑΥΤΩΝ

9207 Μουσικά όργανα στα οποία ο ήχος παράγεται ή πρέπει να μεγεθύνεται με ηλεκτρικά μέσα (π.χ. εκκλησιαστικά όργανα, κιθάρες, ακορντεόν)

9207 10 30 Ψηφιακά πιάνο

Αντίθετα από τους συνθετητές (synthesizers) και τα πληκτρολόγια, τα ψηφιακά πιάνο έχουν ένα πληκτρολόγιο του οποίου τα κατασκευαστικά χαρακτηριστικά είναι απολύτως όμοια με τα χαρακτηριστικά των ακουστικών πιάνων (κλάση 9201), τόσο ως προς την κλίμακα ήχων, όσο και ως προς το πλάτος των πλήκτρων. Εφαρμόζουν δειγματοληψία ήχων προκειμένου να αναπαραγάγουν τους ήχους των ακουστικών πιάνων όσο το δυνατόν πιο πιστά. Η τεχνική της χρησιμοποίησής τους, συμπεριλαμβανομένης και της χρήσης πεδίων (πεντάλ), είναι όμοια με την τεχνική που εφαρμόζεται στο ακουστικό πιάνο. Τα ψηφιακά πιάνο έχουν, κατά κανόνα, ενσωματωμένο ενισχυτή, καθώς και ηχεία, αλλά καμία άλλη ηλεκτρονική συσκευή.

9207 10 50 Συνθετητές (synthesizers)

Οι συνθετητές διαφέρουν από τα υπόλοιπα μουσικά όργανα της διάκρισης 9207 10 κατά το ότι ο χρήστης τους έχει τη δυνατότητα όχι μόνο να χρησιμοποιεί και να τροποποιεί τους εκ των προτέρων προγραμματισμένους ήχους («pre-sets»), αλλά και να προγραμματίζει τους ήχους που ο ίδιος επιθυμεί. Οι συνθετητές έχουν επίσης τη δυνατότητα σύνδεσης με άλλες ηλεκτρονικές συσκευές όπως π.χ. δειγματολήπτες («samplers»), ενισχυτές και ηχεία, συσκευές δημιουργίας αλληλουχιών ομοίων αρμονικών συγχορδιών («sequencers»), συσκευές απομίμησης ήχων («echo»), συσκευές γνωστές ως «flangers», συσκευές που δημιουργούν παραμόρφωση και άλλες παρόμοιες συσκευές παραγωγής ειδικών ηχητικών εφέ, καθώς και ηλεκτρονικά κρουστά.

9207 10 80 Άλλα

Η διάκριση αυτή περιλαμβάνει τα πληκτρολόγια, τα οποία είναι όργανα απλής κατασκευής που επιτρέπουν στο χρήστη να χρησιμοποιεί απλώς ήχους προγραμματισμένους εκ των προτέρων. Επομένως, δεν έχει τη δυνατότητα να προγραμματίσει ο ίδιος τους ήχους που επιθυμεί. Τα πληκτρολόγια μπορούν να συνδέονται με ενισχυτές και ηχεία.

ΤΜΗΜΑ ΧΙΧ

ΟΠΛΑ, ΠΥΡΟΜΑΧΙΚΑ ΚΑΙ ΤΑ ΜΕΡΗ ΚΑΙ ΕΞΑΡΤΗΜΑΤΑ ΤΟΥΣ

ΚΕΦΑΛΑΙΟ 93

ΟΠΛΑ, ΠΥΡΟΜΑΧΙΚΑ ΚΑΙ ΤΑ ΜΕΡΗ ΚΑΙ ΕΞΑΡΤΗΜΑΤΑ ΤΟΥΣ

- 9305** **Μέρη και εξαρτήματα των ειδών των κλάσεων 9301 μέχρι 9304**
- 9305 29 30** **Κοντάκια ημιτελή**
- Στη διάκριση αυτή υπάγονται τα ημιτελή κοντάκια (χονδροειδώς μορφοποιημένοι υποκόπανοι), έστω και μεγαλύτερου από το σύνηθες μήκους ώστε να περιλαμβάνουν και το ξυστό, τα οποία είναι κατασκευασμένα από ένα και μόνο κομμάτι ξύλου και τα οποία, παρά το γεγονός ότι εξωτερικά έχουν περίπου την εμφάνιση ή το σχήμα υποκόπανου, δεν μπορούν ωστόσο να χρησιμοποιηθούν ως τέτοιοι, χωρίς περαιτέρω κατεργασία. Η διάκριση αυτή περιλαμβάνει μόνο τα χονδροειδώς μορφοποιημένα είδη για τα οποία μπορεί να θεωρηθεί, λόγω της χονδροειδούς μορφοποίησης την οποία έχουν υποστεί, ότι καμία άλλη χρήση δεν θα ήταν ενδεδειγμένη από οικονομική άποψη παρά μόνο η παραπάνω.
- 9305 90 10** **Για πολεμικά όπλα της κλάσης 9301**
- Η παρούσα διάκριση περιλαμβάνει τα μέρη που αναφέρονται στις επεξηγηματικές σημειώσεις του ΕΣ, κλάση 9305, αριθμοί 1 έως 7, εφόσον τα μέρη αυτά, λόγω του τύπου και της κατασκευής τους, είναι προφανώς αδύνατο να χρησιμοποιηθούν ως μέρη κυνηγετικών όπλων ή όπλων σκοποβολής ή των άλλων όπλων που αναφέρονται στις κλάσεις 930200, 9303 και 93040000.
- 9306** **Βόμβες, χειροβομβίδες, τορπίλες, νάρκες, πύραυλοι, φυσίγγια και άλλα πυρομαχικά και βλήματα, και τα μέρη τους, στα οποία περιλαμβάνονται και τα κυνηγετικά σκάγια κάθε είδους και οι τάπες των φυσιγγίων**
- 9306 21 00** **Φυσίγγια**
- Το φυσίγγι είναι ένα σύνολο που αποτελείται από το βλήμα του πυροβόλου όπλου (σκάγια ή σφαίρα), από τον κάλυκα (ή μεταλλική θήκη) που περιέχει τη γόμωση και από το (μεταλλικό) πυθμένιο που περικλείει το εκρηκτικό καψύλιο.
- 9306 30 10** **Για περιστροφα και πιστόλια της κλάσης 9302 και για πιστόλια-μυδράλια (υποπολυβόλα) της κλάσης 9301**
- Τα φυσίγγια που προορίζονται για πυροβόλα όπλα και τα οποία υπάγονται στην παρούσα διάκριση έχουν ως κοινό χαρακτηριστικό ότι είναι κοντά και συμπαγή.
- Μπορούν να αναφερθούν τα παρακάτω μέρη: κάλυκες, έστω και με καψύλια επίκρουσης, βάσεις, πυθμένα από ορείχαλκο, σφαίρες κ.λπ. Τα ακατέργαστα ή χονδροειδώς κατεργασμένα μέρη εξακολουθούν να κατατάσσονται στην παρούσα διάκριση.
- 9306 30 30** **Για πολεμικά όπλα**
- Στην παρούσα διάκριση υπάγονται, μεταξύ άλλων, τα φυσίγγια για τουφέκια και καραμπίνες (με εξαίρεση τα χωρίς πυρίτιδα φυσίγγια για ασκήσεις και τα παρόμοια είδη διάκρισης 9306 30 98), ανεξαρτήτως του αν είναι ένσφαιρα ή άσφαιρα ή φέρουν εμπρηστικές ή διατρητικές σφαίρες κ.λπ.

ΤΜΗΜΑ XX

ΕΜΠΟΡΕΥΜΑΤΑ ΚΑΙ ΠΡΟΪΟΝΤΑ ΔΙΑΦΟΡΑ

ΚΕΦΑΛΑΙΟ 94

ΕΠΠΛΑ, ΙΑΤΡΟΧΕΙΡΟΥΡΓΙΚΑ ΕΠΠΛΑ, ΕΙΔΗ ΚΛΙΝΟΣΤΡΩΜΝΗΣ ΚΑΙ ΠΑΡΟΜΟΙΑ. ΣΥΣΚΕΥΕΣ ΦΩΤΙΣΜΟΥ ΠΟΥ ΔΕΝ ΚΑΤΟΝΟΜΑΖΟΝΤΑΙ ΟΥΤΕ ΠΕΡΙΛΑΜΒΑΝΟΝΤΑΙ ΑΛΛΟΥ. ΛΑΜΠΕΣ-ΡΕΚΛΑΜΕΣ. ΦΩΤΕΙΝΑ ΣΗΜΑΤΑ, ΦΩΤΕΙΝΕΣ ΕΝΔΕΙΚΤΙΚΕΣ ΠΙΝΑΚΙΔΕΣ ΚΑΙ ΠΑΡΟΜΟΙΑ ΕΙΔΗ, ΠΡΟΚΑΤΑΣΚΕΥΕΣ

- 9401 Καθίσματα (με εξαίρεση εκείνα της κλάσης 9402), έστω και αν μετατρέπονται σε κρεβάτια, και τα μέρη τους**
- 9401 10 10 Καθίσματα των τύπων που χρησιμοποιούνται για οχήματα αέρος**
και
9401 10 90 Τα καθίσματα των παρούσων διακρίσεων κατασκευάζονται συνήθως από ελαφρά και ανθεκτικά υλικά (π.χ. από ντουραλουμίνιο).
- Στις περισσότερες περιπτώσεις, είναι δυνατή η διάκριση των παραπάνω καθισμάτων από τα καθίσματα που προορίζονται για άλλα μεταφορικά μέσα, λόγω των κατασκευαστικών διαφορών τους (ρυθμιζόμενη θέση, ειδικός τρόπος στερέωσής τους στο δάπεδο ή τα τοιχώματα, ζώνες ασφαλείας ή ειδικές θέσεις προβλεπόμενες για την τοποθέτησή τους κ.λπ.).
- Τα εκτινασσόμενα καθίσματα αεροσκαφών δεν θεωρούνται ως καθίσματα κατά την έννοια της κλάσης 9401, αλλά κατατάσσονται ως μέρη αεροσκαφών (κλάση 8803).
- 9401 30 10 Παραγμισμένα, με ράχη και εφοδιασμένα με ροδίτσες ή ολισθητήρες (πατίνια)**
- Για του καθορισμό του όρου «παραγμισμένα καθίσματα» βλέπε τις επεξηγηματικές σημειώσεις του ΕΣ στις διακρίσεις 9401 61 και 9401 71.
- 9401 90 10 Για καθίσματα των τύπων που χρησιμοποιούνται για οχήματα αέρος**
- Η διάκριση αυτή δεν καλύπτει τις υδραυλικές διατάξεις που επιτρέπουν τη ρύθμιση της θέσης και τη στερέωση (μπλοκάρισμα) των καθισμάτων των αεροσκαφών (διακρίσεις 8412 21 10, 8412 21 91 ή 8412 21 99).
- 9404 Σομιέδες. Είδη κλινοστρωμνής και παρόμοια είδη [π.χ. στρώματα, καλύμματα ποδιών, παπλώματα, μαξιλάρια, παραγμισμένα χαμηλά καθίσματα (πουφ), προσκεφάλια] που φέρουν ελατήρια ή είναι παραγμισμένα ή επενδυμένα εσωτερικά με οποιαδήποτε ύλη, στα οποία περιλαμβάνονται και εκείνα από κυψελώδες καουτσούκ ή κυψελώδεις πλαστικές ύλες, επενδυμένα ή μη**
- 9404 10 00 Σομιέδες**
- Βλέπε τις επεξηγηματικές σημειώσεις του ΕΣ, κλάση 9404, στοιχείο Α.
- 9404 90 10 Άλλα**
και
9404 90 90 Στις διακρίσεις αυτές υπάγονται τα είδη που αναφέρονται στις επεξηγηματικές σημειώσεις του ΕΣ, κλάση 9404, στοιχείο Β, αριθμός 2.
- Υπάγονται επίσης στις παρούσες διακρίσεις τα ηλεκτρικά θερμαντικά μαξιλάρια που φέρουν εσωτερική επένδυση από κυψελώδη πλαστική ύλη, κυψελώδες καουτσούκ, βάτα, πύλημα ή φανέλα.
- 9405 Συσκευές φωτισμού (στις οποίες περιλαμβάνονται και οι προβολείς) και τα μέρη τους, που δεν κατονομάζονται ούτε περιλαμβάνονται αλλού. Λάμπες - ρεκλάμες, φωτεινά σήματα, φωτεινές ενδεικτικές πινακίδες και παρόμοια είδη, που διαθέτουν μόνιμη πηγή φωτισμού, και τα μέρη τους που δεν κατονομάζονται ούτε περιλαμβάνονται αλλού**

9405 40 10**Προβολείς**

Βλέπε στις επεξηγηματικές σημειώσεις του ΕΣ, κλάση 9405, μέρος I, παράγραφοι 3 και 4.

9405 91 11**Γυαλιά σε σχήμα πολυέδρου, πλακιδίου, σφαιρας, αμυγδάλου, ανθέων και άλλα ανάλογα τεμάχια γυαλιού (πρίσματα) για πολυελαίους**

Τα γυαλιά της παρούσας διάκρισης, που χρησιμοποιούνται ειδικότερα για τη διακόσμηση πολυελαίων, δεν χρησιμοποιούνται συνήθως το καθένα ξεχωριστά, αλλά υπό μορφή συνόλων αποτελούμενων από περισσότερα στοιχεία για την ίδια φωτεινή πηγή. Ο κύριος ρόλος τους είναι να αντανακλούν και να διαχέουν το φως έτσι ώστε να προκαλούν ορισμένες φωτιστικές εντυπώσεις (εφέ). Επιπρόσθετα, χρησιμεύουν και ως στολίσματα και διακοσμητικά στοιχεία των συσκευών στις οποίες τοποθετούνται.

9405 91 19**Άλλα [διαχυτήρες φωτός, αντανακαστήρες (πλαφονιέρες), σε σχήμα λεκάνης και κυπέλλου γενικά, κατανακαστήρες (αμπαζούρ), σφαιρές, είδη σε σχήμα τουλίπας, κλπ.]**

Τα είδη της παρούσας διάκρισης έχουν ως κύριο ρόλο να χαμηλώνουν την ένταση του φωτός και να το διαχέουν, έτσι ώστε να επιτυγχάνουν τα επιθυμητά φωτιστικά αποτελέσματα (εφέ) ή να βελτιώνουν το φυσιολογικό φωτιστικό αποτέλεσμα. Όπως συμβαίνει και με τα είδη της διάκρισης 9405 91 11, τα είδη της παρούσας διάκρισης έχουν συνήθως, εκτός από την κύρια λειτουργία τους και έναν λιγότερο ή περισσότερο έντονο διακοσμητικό χαρακτήρα σε αντίθεση όμως με εκείνα τα είδη, τα προϊόντα της παρούσας διάκρισης δεν χρησιμοποιούνται ως σύνολα αλλά ένα για κάθε φωτεινή πηγή.

ΚΕΦΑΛΑΙΟ 95

ΠΑΙΧΝΙΔΙΑ ΓΙΑ ΠΑΙΔΙΑ ΚΑΙ ΕΝΗΛΙΚΕΣ, ΕΙΔΗ ΔΙΑΣΚΕΔΑΣΗΣ Ή ΑΘΛΗΤΙΣΜΟΥ. ΤΑ ΜΕΡΗ ΚΑΙ ΕΞΑΡΤΗΜΑΤΑ ΤΟΥΣ

- 9502** **Κούκλες που αναπαριστούν μόνο ανθρώπινες υπάρξεις**
- 9502 10 10** **Κούκλες, έστω και ντυμένες**
και
9502 10 90 Βλέπε τις επεξηγηματικές σημειώσεις του ΕΣ, κλάση 9502, παράγραφοι 1 και 2.
- 9502 91 00** **Μέρη και εξαρτήματα**
και
9502 99 00 Βλέπε τις επεξηγηματικές σημειώσεις του ΕΣ, κλάση 9502, παράγραφος 3.
- 9503** **Άλλα παιχνίδια για παιδιά. Μικροκατασκευές και παρόμοια είδη για διασκέδαση, με κίνηση ή όχι. Παιχνίδια-αινίγματα (puzzles) κάθε είδους**
- Δεν υπάγονται στην παρούσα κλάση τα αντικείμενα τα οποία ως εκ της κατασκευής τους προορίζονται αποκλειστικά για ζώα (ποντίκια από ύφασμα που περιέχουν καλαμίθρα, παπούτσια «για μάσημα» από δέρμα βουβάλου, πλαστικά κόκαλα κ.λπ.).
- 9503 10 10** **Μικροκατασκευές**
- Τα είδη της διάκρισης αυτής αποτελούν όσο είναι δυνατόν πιστά αντίγραφα του πρωτοτύπου, τουλάχιστον όσον αφορά την εξωτερική μορφή. Τα είδη αυτά δεν βασίζονται αναγκαστικά σε υπάρχοντα πρωτότυπα. Τα αντίγραφα πρωτοτύπων ή μελλοντικών μοντέλων τρένων περιλαμβάνονται επίσης στη διάκριση αυτή.
- 9503 80 10** **Άλλα παιχνίδια για παιδιά και μικροκατασκευές με κινητήρα**
και
9503 80 90 Με τον όρο «κινητήρας» κατά την έννοια των διακρίσεων αυτών, νοούνται όλοι οι κινητήρες και οι κινητήρες μηχανές των κλάσεων 8406 έως 8408, 8410 έως 8412 ή 8501 όπως π.χ. οι κινητήρες δι' αέρος, οι σφόνδυλοι ρύθμισης, οι κινητήρες με ελατήριο ή με αντίβαρο.
- 9503 90 32** **Χωρίς μηχανισμό**
- Για τους σκοπούς της διάκρισης αυτής, δεν θεωρείται ως μηχανισμός ένας απλός μοχλός ή ένα απλό έμβολο ώθησης. Αντίθετα μηχανισμοί όπως μανιβέλλες, οδοντωτοί τροχοί, διατάξεις με κοχλία του Αρχιμήδη, αντλίες, υπάγονται στη διάκριση 9503 90 34
- 9504** **Είδη για παιχνίδια συντροφιάς, στα οποία περιλαμβάνονται και τα παιχνίδια με κινητήρα ή μηχανισμό, τα σφαιριστήρια (μπιλιάρδα), τα ειδικά τραπέζια για παιχνίδια λεσχών και τα αυτόματα παιχνίδια τύπου μπόουλινγκ**
- 9504 20 90** **Άλλα**
- Η διάκριση αυτή αφορά τα εξαρτήματα μπιλιάρδου όπως π.χ. στέκες, μπάλες, κιμωλίες μπιλιάρδου, διατάξεις καταγραφής των πόντων με μπαλάκια ή με δρομέα.
- 9504 90 10** **Κυκλικοί ηλεκτρικοί διάδρομοι αυτοκινήτων που παρουσιάζουν τα χαρακτηριστικά των παιχνιδιών άμιλλας**
- Στη διάκριση αυτή υπάγονται τα σιρκούι που περιλαμβάνουν τουλάχιστον δύο πίστες έτσι ώστε να καθίσταται δυνατή η κίνηση δύο τουλάχιστον αυτοκινήτων ταυτόχρονα.

- 9506** **Είδη και υλικό για τη φυσική αγωγή, τη γυμναστική, τον κλασικό αθλητισμό, τα άλλα αθλήματα (στα οποία περιλαμβάνεται και η επιτραπέζια αντισφαίριση) ή τα παιχνίδια υπαίθρου, που δεν κατονομάζονται ούτε περιλαμβάνονται αλλού στο κεφάλαιο αυτό. Πισίνες κάθε είδους**
- 9506 11 10** **Χιονοπέδιλα για πεδινό σκι (Skis de fond)**
Τα χιονοπέδιλα για πεδινό σκι (αντοχής) είναι εξαιρετικά ελαφρά και έχουν μικρότερο μήκος σε σχέση με τα χιονοπέδιλα για σκι κατάβασης (αλπικό σκι).
- 9506 11 90** **Άλλα χιονοπέδιλα (σκι)**
Στην παρούσα διάκριση υπάγονται κυρίως τα χιονοπέδιλα για σκι κατάβασης και τα χιονοπέδιλα για άλματα· τα τελευταία είναι πολύ μεγαλύτερα και φαρδύτερα από τα συνήθη χιονοπέδιλα. Η σόλα τους δεν έχει αιχμηρά σημεία, φέρει όμως πολλές αυλακώσεις.
- 9506 31 00** **Ράβδοι του γκολφ πλήρεις**
Οι ράβδοι του γκολφ αποτελούνται από ένα στέλεχος από χάλυβα, αλουμίνιο ή ίνες άνθρακα και περιλαμβάνουν, στο ένα άκρο τους, τη λαβή που είναι από δέρμα ή από καουτσούκ και στο άλλο άκρο την κεφαλή που είναι από χάλυβα ή από ξύλο. Οι διάφορες κεφαλές που χρησιμοποιούνται έχουν ποικίλη κλίση, έτσι ώστε να επιτυγχάνονται μικρότερες ή μεγαλύτερες τροχιές.
- 9506 32 00** **Μπάλες**
Οι μπάλες του γκολφ φέρουν κοίλες ημισφαιρικές ραβδώσεις (οι ραβδώσεις αυτές έχουν ως στόχο να διατηρήσουν τη μπάλα στην επιθυμητή κατεύθυνση). Οι μπάλες που χρησιμοποιούνται στους αγώνες έχουν μέγιστο βάρος 46 γραμμάρια και διάμετρο μεταξύ 41 και 42,7 mm.
- 9506 40 10** **Ρακέτες, μπάλες και δίχτυα**
Οι μπάλες για το πινγκ πονγκ είναι σφαιρικές, κατασκευάζονται από άσπρο και μη στιλπνό κελλουλοΐτη, έχουν βάρος 2,5 γραμμάρια, διάμετρο 38 mm και περιφέρεια τουλάχιστον 11,43 cm και το πολύ 12,6 cm.
Τα δίχτυα (φιλέ) για το πινγκ πονγκ έχουν ύψος 15,25 cm και μήκος 183 cm.
- 9506 51 00** **Ρακέτες αντισφαίρισης, έστω και χωρίς σπάγκους**
Οι ρακέτες αντισφαίρισης (τέννις) συνήθως έχουν πλαίσιο από ξύλο, μέταλλο ή ίνες υάλου (φάμππερ γκλας), ενώ οι χορδές τους είναι από έντερα ή, συνήθως, από πλαστική ύλη.
- 9506 59 00** **Άλλα**
Η διάκριση αυτή περιλαμβάνει τις ρακέτες του μπάντμιντον οι οποίες είναι πιο μικρές και πιο ελαφρές από τις ρακέτες του τέννις· η λαβή τους είναι πιο λεπτή και πολύ εύκαμπτη.
Στην παρούσα διάκριση υπάγονται επίσης οι ρακέτες του σκουός.
- 9506 61 00** **Μπάλες αντισφαίρισης**
Οι μπάλες αντισφαίρισης (τέννις) που κατασκευάζονται από καουτσούκ επενδυμένο με μαλλί, δεν έχουν ραφές. Οι μπάλες που χρησιμοποιούνται στους αγώνες πρέπει να έχουν διάμετρο από 6,35 έως 6,67 cm και να ζυγίζουν από 56,70 έως 58,47 γραμμάρια.
- 9506 69 10** **Μπάλες για κρίκετ ή πόλο**
Οι μπάλες του κρίκετ έχουν διάμετρο περίπου 7 cm και ζυγίζουν περίπου 170 γραμμάρια· αποτελούνται από ένα δερμάτινο περίβλημα που περιέχει (συμπιεσμένα) στουπί, πριονίδια και φελλό.
Οι μπάλες του πόλο είναι ξύλινες· η διάμετρός τους είναι 8,5 cm και ζυγίζουν περίπου 130 γραμμάρια.

9506 70 10	Παγοπέδιλα Η διάκριση αυτή περιλαμβάνει επίσης και τα παπούτσια στα οποία τοποθετούνται τα παγοπέδιλα.
9506 70 30	Τροχοπέδιλα Η διάκριση αυτή περιλαμβάνει επίσης και τα παπούτσια στα οποία τοποθετούνται τα τροχοπέδιλα.
9506 99 10	Είδη για κρίκετ ή πόλο, άλλα από τις μπάλες Η διάκριση αυτή περιλαμβάνει κυρίως τα μπαστούνια του κρίκετ (από σκληρό ξύλο, μέγιστης διαμέτρου 11 cm και μεγίστου μήκους 96 cm) και τα κροκέ (μακριά σφυριά με ξύλινη κεφαλή που χρησιμοποιούνται στο πόλο).
9507	Ράβδοι αλιείας, αγκίστρια και άλλα είδη για την αλιεία με αρμίδι. Απόχες για κάθε χρήση. Δολώματα (άλλα από εκείνα των κλάσεων 9208 ή 9705) και παρόμοια είδη κυνηγιού
9507 10 00	Ράβδοι αλιείας Βλέπε τις επεξηγηματικές σημειώσεις του ΕΣ, κλάση 9507, αριθμός 3.
9507 90 00	Άλλα Η παρούσα διάκριση περιλαμβάνει κυρίως: <ol style="list-style-type: none">1. τις απόχες για κάθε χρήση (αριθμός 2 των παραπάνω επεξηγηματικών σημειώσεων)·2. τα είδη για ψάρεμα με αρμίδι [εκτός από τις ράβδους (καλάμια) αλιείας] τις αναφερόμενες στις επεξηγηματικές σημειώσεις του ΕΣ, κλάση 9507, αριθμός 3)·3. τα δολώματα (κράχτες) και τα παρόμοια είδη κυνηγιού (αριθμός 4 των ίδιων επεξηγηματικών σημειώσεων).

ΚΕΦΑΛΑΙΟ 96

ΤΕΧΝΟΥΡΓΗΜΑΤΑ ΔΙΑΦΟΡΑ

- 9601** **Ελεφαντόδοντο, κόκκαλο, χελωνόστρακο, κέρατα ζώων κάθε είδους, κοράλλι, μαργοροκόγχη και άλλες ζωικές ύλες για λάξευση, κατεργασμένα, και τεχνουργήματα από τις ύλες αυτές (στα οποία περιλαμβάνονται και τα τεχνουργήματα που λαμβάνονται με χύτευση)**
- Για την ερμηνεία των όρων «κατεργασμένα», βλέπε τις επεξηγηματικές σημειώσεις του ΕΣ, κλάση 9601, παράγραφος 2.
- 9602 00 00** **Φυτικές ή ορυκτές ύλες για λάξευση, κατεργασμένες και τεχνουργήματα από τις ύλες αυτές. Τεχνουργήματα χιτά ή λαξευτά από κερί, από παραφίνη, από στεατίνη, από γόμες ή ρητίνες φυσικές, από πάστες που μπορούν να δεχτούν πλαστική κατεργασία, και άλλα τεχνουργήματα κατασκευασμένα με χύτευση ή λάξευση, που δεν κατονομάζονται ούτε περιλαμβάνονται αλλού. Ζελατίνη, κατεργασμένη, μη σκληρωμένη, άλλη από εκείνη της κλάσης 3503, και τεχνουργήματα από ζελατίνη μη σκληρωμένη**
- Για την ερμηνεία του όρου «κατεργασμένη», εφαρμόζονται αναλογικά οι επεξηγηματικές σημειώσεις του ΕΣ, κλάση 9601, παράγραφος 2.
- Δεν υπάγονται στην παρούσα κλάση τα είδη από συσσωματωμένο σπησιόλιθο ή από ζωικό ήλεκτρο (γκρίζο κεχρωπάρι) που παρουσιάζονται με μορφή πλακών, ράβδων, βεργών ή παρόμοιων μορφών και τα οποία δεν έχουν υποστεί άλλη κατεργασία πέρα από την απλή χύτευση (κλάση 2530).
- 9603** **Σκούπες και ψήκτρες, έστω και αν αποτελούν μέρη μηχανών, συσκευών ή οχημάτων, μηχανικές σκούπες για χρήση με το χέρι, άλλες από εκείνες με κινητήρα, πινέλα και ξεσκονιστήρια από φτερά. Παρασκευασμένες κεφαλές για είδη ψηκτροποιίας. Βύσματα και κύλινδροι για βαφή. Καθαριστήρες υγρών επιφανειών από καουτσούκ ή από ανάλογες εύκαμπτες ύλες**
- 9603 10 00** **Σκούπες κάθε μεγέθους που γίνονται από λιανόκλαδα ή άλλες φυτικές ύλες δεμένες σε δέσμες, με ή χωρίς λαβή**
- Βλέπε τις επεξηγηματικές σημειώσεις του ΕΣ, κλάση 9603, μέρος Α.
- 9603 21 00** **Ψήκτρες δοντιών, ψήκτρες και πινέλα για τα γένια, τα μαλλιά της κεφαλής, τα φρύδια ή τα νύχια και άλλες ψήκτρες για τον ατομικό καλλωπισμό, στις οποίες περιλαμβάνονται και εκείνες που αποτελούν μέρη συσκευών**
- Οι βούρτσες για τις βλεφαρίδες αποτελούνται συνήθως από άλλες τούφες τριχών τοποθετημένες έτσι ώστε να σχηματίζουν ορθή γωνία σε σχέση με τη λαβή.
- Δεν υπάγονται στις διακρίσεις αυτές, οι βούρτσες για ρούχα και οι ψήκτρες για παπούτσια (διάκριση 96039091).
- 9603 40 90** **Βύσματα και κύλινδροι για χρωμάτισμα**
- Βλέπε τις επεξηγηματικές σημειώσεις του ΕΣ, κλάση 9603, μέρος ΣΤ, παράγραφοι 1 και 2.
- 9603 90 10** **Μηχανικές σκούπες για χρήση με το χέρι, άλλες από εκείνες με κινητήρα**
- Βλέπε τις επεξηγηματικές σημειώσεις του ΕΣ, κλάση 9603, μέρος Γ.
- 9606** **Κουμπιά και κουμπιά-σούστες. Σκελετοί για κουμπιά και άλλα μέρη για κουμπιά ή κουμπιά-σούστες. Ημιτελή κουμπιά**
- 9606 30 00** **Σκελετοί για κουμπιά και άλλα μέρη κουμπιών. Ημιτελή κουμπιά**
- Στη διάκριση αυτή υπάγονται τα προϊόντα που αναφέρονται στις επεξηγηματικές σημειώσεις του ΕΣ κλάση 9606, παράγραφος 4, αριθμοί 1, 2 και 3.

- 9608** **Στυλογράφοι και μολύβια με σφαιρίδια (μπίλια). Στυλογράφοι και μαρκαδόροι με μύτη από πύλημα ή με άλλες πορώδεις μύτες. Στυλογράφοι με πένα και άλλοι στυλογράφοι. Μεταλλικές αιχμές για αντίγραφα. Μηχανικά μολύβια. Κονδυλοφόροι, θήκες για μολύβια και παρόμοια είδη. Μέρη (στα οποία περιλαμβάνονται και τα καλύμματα που προφυλάσσουν τις μύτες και τα άγκιστρα συγκράτησης) των ειδών αυτών, με εξαίρεση εκείνα της κλάσης 9609**
- 9608 10 10** **Στυλογράφοι και μολύβια με σφαιρίδιο (μπίλια)**
έως
9608 10 99 Στις διακρίσεις αυτές υπάγονται τα προϊόντα που αναφέρονται στις επεξηγηματικές σημειώσεις του ΕΣ, κλάση 9608, αριθμός 1.
 Τα είδη των παρούσων διακρίσεων μπορούν να περιλαμβάνουν και ηλεκτρονικό ρολόι (συνήθως με ψηφιακή ένδειξη της ώρας).
- 9608 31 00** **Στυλογράφοι με πένα και άλλοι στυλογράφοι**
έως
9608 39 90 Στις διακρίσεις αυτές υπάγονται τα προϊόντα που αναφέρονται στις επεξηγηματικές σημειώσεις του ΕΣ, κλάση 9608, αριθμός 3.
- 9608 40 00** **Μηχανικά μολύβια**
 Στην παρούσα διάκριση υπάγονται τα προϊόντα που αναφέρονται στις επεξηγηματικές σημειώσεις του ΕΣ, κλάση 9608, αριθμός 5.
- 9608 91 00** **Πένες και μύτες για πένες**
 Στη διάκριση αυτή υπάγονται επίσης και οι πέννες με δοχείο που χρησιμοποιούνται στα στένσιλ για γράμματα.
- 9608 99 92** **Άλλα**
και
9608 99 98 Οι παρούσες κλάσεις συμπεριλαμβάνουν σφαιρίδια για στυλογράφους με σφαιρίδιο (μπίλια). Αυτά κατασκευάζονται γενικά από ανθρακούχο βολφράμιο αλλά μπορούν επίσης να κατασκευαστούν από άλλα μέταλλα (με εξαίρεση εκείνα από χάλυβα των κλάσεων 7326 ή 8482) και έχουν διάμετρο μεγέθους μεταξύ των 0,6 και 1,25 χιλιοστών.
 Ωστόσο, τα σφαιρίδια για πένες και οι μύτες για πένες υπάγονται στην κλάση 9608 91 00 οποιαδήποτε κι αν είναι η ύλη από την οποία κατασκευάζονται (βλέπε επεξηγηματικά σημειώματα του ΕΣ, αριθ. 9608, τμήματα).
- 9609** **Μολύβια (άλλα από τα μολύβια της κλάσης 9608), λεπτές ράβδοι γραφίτη για κοινά και μηχανικά μολύβια, ράβδοι από χρωματιστή πάστα (παστέλ), ράβδοι από άνθρακονο για σχεδιάσεις, κιμωλίες γραφής ή σχεδίασης και κιμωλίες ραφτών**
- 9609 10 10** **Μολύβια με ξύλινο ή άλλο περιβλήμα**
και
9609 10 90 Στις διακρίσεις αυτές υπάγονται τα προϊόντα που αναφέρονται στις επεξηγηματικές σημειώσεις του ΕΣ, κλάση 9609, παράγραφος 1, (B).
- 9609 20 00** **Λεπτές ράβδοι γραφίτη για μολύβια ή μηχανικά μολύβια**
 Στη διάκριση αυτή υπάγονται τα προϊόντα που αναφέρονται στις επεξηγηματικές σημειώσεις του ΕΣ, κλάση 9609, παράγραφος 3, αριθμός 7.
- 9612** **Μελανοταινίες για γραφομηχανές και παρόμοιες μελανοταινίες εμποτισμένες με μελάνη ή αλλιώς παρασκευασμένες για να αφήνουν αποτυπώματα, έστω και τυλιγμένες σε πηνία ή κασέτες. Ταμπόν μελάνης, έστω και εμποτισμένα, με ή χωρίς κουτί**
- 9612 10 10** **Μελανοταινίες**
έως
9612 10 80 Βλέπε τις επεξηγηματικές σημειώσεις του ΕΣ, κλάση 9612, παράγραφος 1, αριθμός 1.

9612 20 00 Ταμπόν μελάνης (μελανοτήρια)

Βλέπε τις επεξηγηματικές σημειώσεις του ΕΣ, κλάση 9612, παράγραφος 1, αριθμός 2.

9613 Αναπτήρες κάθε είδους (με εξαίρεση τα είδη ανάφλεξης της κλάσης 3603), έστω και μηχανικοί ή ηλεκτρικοί, και τα μέρη τους εκτός από τις πέτρες και τα φιτίλια**9614 Πίπες για καπνό (στις οποίες περιλαμβάνονται και οι κεφαλές για πίπες), πίπες για πούρα και τσιγάρα, και τα μέρη τους****9614 20 20 Ημιτελείς πίπες για καπνό, από ξύλο ή από ρίζα**

Στη διάκριση αυτή υπάγονται τα προϊόντα που αναφέρονται στις επεξηγηματικές σημειώσεις του ΕΣ, κλάση 9614, παράγραφος 1, αριθμός 4.

ΤΜΗΜΑ XXI

ΑΝΤΙΚΕΙΜΕΝΑ ΤΕΧΝΗΣ, ΣΥΛΛΟΓΩΝ Ή ΑΡΧΑΙΟΤΗΤΩΝ

ΚΕΦΑΛΑΙΟ 97

ΑΝΤΙΚΕΙΜΕΝΑ ΤΕΧΝΗΣ, ΣΥΛΛΟΓΩΝ Ή ΑΡΧΑΙΟΤΗΤΩΝ

9705 00 00

Συλλογές και αντικείμενα συλλογών ζωολογίας, βοτανικής, ορυκτολογίας, ανατομίας ή που παρουσιάζουν ιστορικό, αρχαιολογικό, παλαιοντολογικό, εθνογραφικό ή νομισματικό ενδιαφέρον

1. Αυτοκίνητα οχήματα μπορούν επίσης να κατατάσσονται ως συλλεκτικά αντικείμενα ιστορικού ενδιαφέροντος στην κλάση 9705, εφόσον πληρούν τα κριτήρια που καθορίζονται στην απόφαση του Δικαστηρίου των Ευρωπαϊκών Κοινοτήτων για την υπόθεση αριθ. C 200/84, δηλαδή εάν:

- έχουν κάποια αξία λόγω σπανιότητας,
- δεν χρησιμοποιούνται συνήθως για το σκοπό για τον οποίο αρχικά κατασκευάστηκαν,
- αποτελούν αντικείμενο ειδικών εμπορικών συναλλαγών, εκτός του συνήθους εμπορίου ειδών παρόμοιας χρήσης,
- έχουν υψηλή αξία και
- αποτελούν χαρακτηριστικό στάδιο της εξέλιξης των επιτευγμάτων του ανθρώπου ή μαρτυρία για μια περίοδο αυτής της εξέλιξης.

Λαμβάνοντας υπόψη ότι ένα αυτοκίνητο όχημα αποτελεί κατά βάση αντικείμενο σχετικά βραχύβιας χρήσης, το οποίο υπόκειται σε διαρκή τεχνική εξέλιξη, οι προαναφερθείσες προϋποθέσεις που τάσσονται στην εν λόγω απόφαση του Δικαστηρίου των Ευρωπαϊκών Κοινοτήτων μπορούν, εφόσον δεν ευρίσκονται σε προφανή αντίθεση προς τα πραγματικά γεγονότα, να θεωρηθούν ότι πληρούνται για:

- τα αυτοκίνητα οχήματα που ευρίσκονται στην αρχική τους κατάσταση, χωρίς ουσιώδεις μεταβολές στο αμάξωμα, στο σύστημα διεύθυνσης ή στα φρένα, στον κινητήρα κ.λπ., ηλικίας τουλάχιστον 30 ετών και αντιστοιχούν σε μοντέλο ή τύπο του οποίου η παραγωγή έχει σταματήσει,
- όλα τα αυτοκίνητα οχήματα τα οποία έχουν κατασκευαστεί πριν από το 1950, ακόμη και αν δεν είναι σε θέση να κυκλοφορήσουν.

2. Περιλαμβάνονται επίσης ως αντικείμενα συλλογής τα οποία παρουσιάζουν ιστορικό ενδιαφέρον:

- α) τα αυτοκίνητα οχήματα τα οποία, ανεξάρτητα από την ημερομηνία κατασκευής τους, αποδεδειγμένα είχαν χρησιμοποιηθεί κατά τη διάρκεια ιστορικού γεγονότος·
- β) τα αγωνιστικά αυτοκίνητα οχήματα τα οποία αποδεδειγμένα έχουν σχεδιασθεί, κατασκευασθεί και χρησιμοποιηθεί αποκλειστικά για αγώνες και έχουν επιτύχει σημαντικές αγωνιστικές διακρίσεις σε εξόχως σημαντικά εθνικά ή διεθνή γεγονότα.

Η απόδειξη για τα ανωτέρω μπορεί να βασίζεται στη δέουσα τεκμηρίωση π.χ. σε εγκυκλοπαίδειες ή σε ειδικά τεχνικά εγχειρίδια ή σε εκθέσεις συντασσόμενες από αναγνωρισμένους εμπειρογνώμονες.

3. Οι ανωτέρω επεξηγηματικές σημειώσεις εφαρμόζονται, τηρουμένων των αναλογιών, και για τις μοτοσυκλέτες.
4. Εξαιρούνται τα αυτοκίνητα οχήματα που αποτελούν απομμιήσεις αρχικών μοντέλων που δεν πληρούν τα παραπάνω κριτήρια.