



Dansk udgave

Retsforskrifter

58. årgang

1. juli 2015

Indhold

II *Ikke-lovgivningsmæssige retsakter*

DIREKTIVER

- ★ **Kommissionens direktiv (EU) 2015/996 af 19. maj 2015 om fastlæggelse af fælles støjvurderingsmetoder i henhold til Europa-Parlamentets og Rådets direktiv 2002/49/EF⁽¹⁾ 1**

⁽¹⁾ EØS-relevant tekst

DA

De akter, hvis titel er trykt med magre typer, er løbende retsakter inden for landbrugspolitikken og har normalt en begrænset gyldighedsperiode.

Titlen på alle øvrige akter er trykt med fede typer efter en asterisk.

II

(Ikke-lovgivningsmæssige retsakter)

DIREKTIVER

KOMMISSIONENS DIREKTIV (EU) 2015/996

af 19. maj 2015

om fastlæggelse af fælles støjvurderingsmetoder i henhold til Europa-Parlamentets og Rådets direktiv 2002/49/EF

(EØS-relevant tekst)

EUROPA-KOMMISSIONEN HAR —

under henvisning til traktaten om Den Europæiske Unions funktionsmåde,

under henvisning til Europa-Parlamentets og Rådets direktiv 2002/49/EF af 25. juni 2002 om vurdering og styring af ekstern støj ⁽¹⁾, særlig artikel 6, stk. 2, og

ud fra følgende betragtninger:

- (1) Ifølge artikel 1 i direktiv 2002/49/EF har direktivet til formål at etablere en fælles fremgangsmåde med henblik på, på et prioriteret grundlag, at undgå, forebygge eller begrænse de skadelige virkninger, herunder gener, der skyldes eksponering for ekstern støj. Medlemsstaterne skal med henblik herpå bestemme eksponeringen for ekstern støj på grundlag af kortlægning af støj ved vurderingsmetoder, der er fælles for medlemsstaterne, sørge for, at oplysninger om ekstern støj og dens virkninger stilles til rådighed for offentligheden, og vedtage handlingsplaner, der er baseret på resultaterne af støjkortlægningen med henblik på at forebygge og reducere ekstern støj, når det er nødvendigt, og navnlig når eksponeringsgraden kan indebære skadelige virkninger for menneskers sundhed, samt med henblik på at opretholde støjmiljøets kvalitet, når denne er tilfredsstillende.
- (2) I henhold til artikel 5 i direktiv 2002/49/EF skal medlemsstaterne anvende støjindikatorerne (L_{den} og L_{night}) i det pågældende direktivs bilag I til udarbejdelse og revision af strategiske støjkort i henhold til artikel 7.
- (3) I henhold til artikel 6 i direktiv 2002/49/EF bestemmes værdierne for støjindikatorerne (L_{den} og L_{night}) ved hjælp af de vurderingsmetoder, der er defineret i det pågældende direktivs bilag II.
- (4) I henhold til artikel 6 i direktiv 2002/49/EF fastlægges de fælles vurderingsmetoder til bestemmelse af støjindikatorerne L_{den} og L_{night} af Kommissionen ved en revision af bilag II.
- (5) I henhold til artikel 7 i direktiv 2002/49/EF skal medlemsstaterne sikre, at der senest den 30. juni 2007 og den 30. juni 2012 udarbejdes strategiske støjkort, som gennemgås og om nødvendigt revideres mindst hvert femte år.
- (6) Direktiv 2002/49/EF fastlægger, at handlingsplaner skal udarbejdes på grundlag af strategiske støjkort. De strategiske støjkort skal udarbejdes i henhold til de fælles vurderingsmetoder, når disse metoder er vedtaget af medlemsstaterne. Medlemsstaterne kan imidlertid anvende andre metoder til at udforme foranstaltninger, der skal tage hånd om prioriterede opgaver, som er identificeret ved hjælp af de fælles metoder, samt til vurdering af andre nationale foranstaltninger til forebyggelse og reduktion af ekstern støj.

⁽¹⁾ EFT L 189 af 18.7.2002, s. 12.

- (7) I 2008 iværksatte Kommissionen udviklingen af den fælles metodiske ramme for støjvurdering med projektet »Common Noise Assessment Methods in the EU« (»CNOSSOS-EU«), som blev forvaltet af Det Fælles Forskningscenter (JRC). Projektet blev gennemført i tæt samarbejde med det udvalg, der blev nedsat i henhold til artikel 18 i Europa-Parlamentets og Rådets direktiv 2000/14/EF ⁽¹⁾, og i samarbejde med andre eksperter fra medlemsstaterne. Resultaterne af projektet er offentliggjort i JRC's referencerapport om CNOSSOS-EU ⁽²⁾.
- (8) I bilaget til dette direktiv fra Kommissionen fastlægges de fælles vurderingsmetoder. Medlemsstaterne skal anvende disse metoder fra og med den 31. december 2018.
- (9) Vurderingsmetoderne, som er fastlagt i dette direktivs bilag, skal i henhold til direktivets artikel 2, stk. 1, vedtages senest den 31. december 2018, og medlemsstater kan i henhold til artikel 6, stk. 2, i direktiv 2002/49/EF, indtil disse metoder er vedtaget, anvende de vurderingsmetoder, som de tidligere har vedtaget på nationalt plan.
- (10) I henhold til artikel 12 i direktiv 2002/49/EF tilpasser Kommissionen bilag II til direktivet til den tekniske og videnskabelige udvikling.
- (11) Ud over tilpasningen til den tekniske og videnskabelige udvikling i henhold til artikel 12 i direktiv 2002/49/EF skal Kommissionen bestræbe sig på at tilpasse bilaget på grundlag af erfaringer fra medlemsstaterne.
- (12) De fælles vurderingsmetoder skal desuden anvendes med henblik på anden EU-lovgivning, hvis den pågældende lovgivning henviser til bilag II til direktiv 2002/49/EF.
- (13) Foranstaltningerne i dette direktiv er i overensstemmelse med udtalelsen fra det udvalg, der er nedsat i medfør af artikel 13 i direktiv 2002/49/EF —

VEDTAGET DETTE DIREKTIV:

Artikel 1

Bilag II til direktiv 2002/49/EF erstattes af teksten i bilaget til nærværende direktiv.

Artikel 2

1. Medlemsstaterne sætter de nødvendige love og administrative bestemmelser i kraft for at efterkomme dette direktiv senest den 31. december 2018. De tilsender straks Kommissionen disse love og bestemmelser.

Lovene og bestemmelserne skal ved vedtagelsen indeholde en henvisning til dette direktiv eller skal ved offentliggørelsen ledsages af en sådan henvisning. De nærmere regler for henvisningen fastsættes af medlemsstaterne.

2. Medlemsstaterne tilsender Kommissionen de vigtigste nationale bestemmelser, som de udsteder på det område, der er omfattet af dette direktiv.

Artikel 3

Dette direktiv træder i kraft dagen efter offentliggørelsen i *Den Europæiske Unions Tidende*.

⁽¹⁾ Europa-Parlamentets og Rådets direktiv 2000/14/EF af 8. maj 2000 om indbyrdes tilnærmelse af medlemsstaternes lovgivning om støjemission i miljøet fra maskiner til udendørs brug (EFT L 162 af 3.7.2000, s. 1).

⁽²⁾ »Common Noise Assessment Methods in Europe (CNOSSOS-EU)« — JRC's referencerapport, EUR 25379 EN. Luxembourg. Den Europæiske Unions Publikationskonto, 2012 — ISBN 978-92-79-25281-5.

Artikel 4

Dette direktiv er rettet til medlemsstaterne.

Udfærdiget i Bruxelles, den 19. maj 2015.

*På Kommissionens vegne
For formanden
Karmenu VELLA
Medlem af Kommissionen*

BILAG

VURDERINGSMETODER FOR STØJINDIKATORERNE

(jf. direktiv 2002/49/EF, artikel 6)

1. INDLEDNING

L_{den} og L_{night} -værdierne bestemmes ved vurderingspositionerne ved beregning i henhold til metoden, der er fastlagt i kapitel 2, og dataene, der er beskrevet i kapitel 3. Målingerne gennemføres i henhold til kapitel 4.

2. FÆLLES STØJVURDERINGSMETODER

2.1. Generelle bestemmelser — vejstøj, togstøj og støj fra virksomheder

2.1.1. Indikatorer og bestemmelse af frekvensområder og -bånd

Støjregninger skal gennemføres i frekvensområdet fra 63 Hz til 8 kHz. Resultaterne for frekvensbåndene skal oplyses for det tilsvarende frekvensinterval.

Beregninger foretages i oktavbånd for vejstøj, togstøj og støj fra virksomheder, med undtagelse af lydeffektniveauet for støjkilder fra tog, hvor man anvender 1/3-oktavbånd. På grundlag af resultaterne af disse oktavbåndsberegninger beregnes det konstante A-vægtede gennemsnitlige lydtrykniveau for døgnperioderne dag, aften og nat for vejstøj, togstøj og støj fra virksomheder, som defineret i bilag I og jf. artikel 5 i direktiv 2002/49/EF, ved at summere alle frekvenser:

$$L_{Aeq,T} = 10 \times \lg \sum_{i=1} 10^{(L_{eq,T,i} + A_i)/10} \quad (2.1.1)$$

hvor

A_i er den A-vægtede korrektion i henhold til IEC 61672-1

i = frekvensbåndets indeks

og T er døgnperioden, dvs. dag, aften eller nat.

Støjparametre:

L_p	Det øjeblikkelige lydtrykniveau	(dB) (re $2 \cdot 10^{-5}$ Pa)
$L_{Aeq,LT}$	Det overordnede konstante lydniveau L_{Aeq} som følge af alle kilder og spejlede kilder ved punkt R	(dB) (re $2 \cdot 10^{-5}$ Pa)
L_W	»In situ«-lydeffektniveauet for en punktkilde (i bevægelse eller stationær)	(dB) (re 10^{-12} W)
$L_{W,i,ret}$	Det retningsbestemte »in situ«-lydeffektniveau for det i' ende frekvensbånd	(dB) (re 10^{-12} W)
$L_{W'}$	Det gennemsnitlige »in situ«-lydeffektniveau pr. meter af kildelinjen	(dB/m) (re 10^{-12} W)

Andre fysiske parametre:

p	effektivværdien af det øjeblikkelige lydtryk	(Pa)
p_0	Referencelydtryk = $2 \cdot 10^{-5}$ Pa	(Pa)
W_0	Referencydeffekt = 10^{-12} W	(watt)

2.1.2. Kvalitetsramme

Nøjagtigheden af inputværdierne

De inputværdier, som påvirker en kildes emissionsniveau, skal bestemmes med en nøjagtighed, der svarer til en usikkerhed på højst ± 2 dB(A) i kildens emissionsniveau (alle andre parametre forbliver uændrede).

Anvendelse af standardværdier

Ved anvendelse af metoden skal inputdataene afspejle den reelle anvendelse. Generelt skal beregninger ikke bero på standardiserede inputværdier for input eller på antagelser. Standardiserede inputværdier eller antagelser kan accepteres, hvis indhentningen af reelle data er forbundet med uforholdsmæssigt store omkostninger.

Kvaliteten af beregningssoftwaren

Det skal kunne dokumenteres, at beregningssoftwaren kan anvende nærværende metoder ved hjælp af en attestations af resultater på baggrund af test-cases.

2.2. Vejstøj

2.2.1. Kildebeskrivelse

Kategorisering af køretøjer

Kilden til vejstøj bestemmes ved at kombinere støjemissionerne fra hvert enkelt køretøj, der udgør trafikstrømmen. Disse køretøjer inddeles i fem separate kategorier i forhold til deres støjemissionskarakteristika:

Kategori 1: Lette motorkøretøjer

Kategori 2: Middeltunge køretøjer

Kategori 3: Tunge køretøjer

Kategori 4: Tohjulede motorkøretøjer

Kategori 5: Åben kategori

Vedrørende tohjulede motorkøretøjer inddeles de yderligere i knallerter og mere kraftfulde motorcykler, da de opererer med vidt forskellige køremåder, og da deres tal som regel er vidt forskellige.

De første fire kategorier skal anvendes, mens den femte kategori ikke er obligatorisk. Det forventes, at det for nye køretøjer, der udvikles i fremtiden, og som har markant anderledes støjemissioner, vil blive nødvendigt at definere en ekstra kategori. Denne kategori kunne for eksempel omfatte elektriske køretøjer eller hybridkøretøjer eller andre køretøjer, som udvikles i fremtiden, og som afviger markant fra køretøjerne i kategori 1-4.

Oplysninger om de forskellige kategorier af køretøjer kan ses i tabel (2.2.a).

Tabel (2.2.a)

Kategorier af køretøjer

Kategori	Navn	Beskrivelse	Køretøjskategori inden for EF-typegodkendelsen af køretøjer ⁽¹⁾
1	Lette motorkøretøjer	Personbiler, varevogne ≤ 3,5 ton, SUV'er ⁽²⁾ , MPV'er ⁽³⁾ , herunder påhængskøretøjer og campingvogne	M ₁ og N ₁
2	Middeltunge køretøjer	Middeltunge køretøjer, varevogne > 3,5 ton, busser, autocampere osv. med to aksler og dobbeltmonterede dæk på bagakslen	M ₂ , M ₃ og N ₂ , N ₃
3	Tunge køretøjer	Tunge køretøjer, turistbusser, busser med tre eller flere aksler	M ₂ og N ₂ med påhængskøretøj, M ₃ og N ₃
4	Tohjulede motorkøretøjer	4a To-, tre- og firehjulede knallerter	L1, L2, L6
		4b Motorcykler med og uden sidevogne, trehjulede og firehjulede motorcykler	L3, L4, L5, L7
5	Åben kategori	Defineres i forhold til fremtidige behov	Ikke relevant

⁽¹⁾ Europa-Parlamentets og Rådets direktiv 2007/46/EF af 5. september 2007 om fastlæggelse af en ramme for godkendelse af motorkøretøjer og påhængskøretøjer dertil samt af systemer, komponenter og separate tekniske enheder til sådanne køretøjer (EUT L 263 af 9.10.2007).

⁽²⁾ »Sport Utility Vehicles«.

⁽³⁾ Multifunktionelle køretøjer.

Antal og placering af ækvivalente lydskilder

Ved denne metode repræsenteres de enkelte køretøjer (kategori 1, 2, 3, 4 og 5) ved én enkelt punktkilde, som udstråler på en ensartet måde ned på 2π -halvrummet over jorden. Den første refleksion i vejbelægningen behandles implicit. Denne punktkilde er placeret 0,05 m over vejbelægningen, hvilket illustreres i figur (2.2.a).

Figur (2.2.a)

Placeringen af ækvivalente punktkilder på lette motorkøretøjer (kategori 1), tunge køretøjer (kategori 2 og 3) og tohjulede motorkøretøjer (kategori 4)

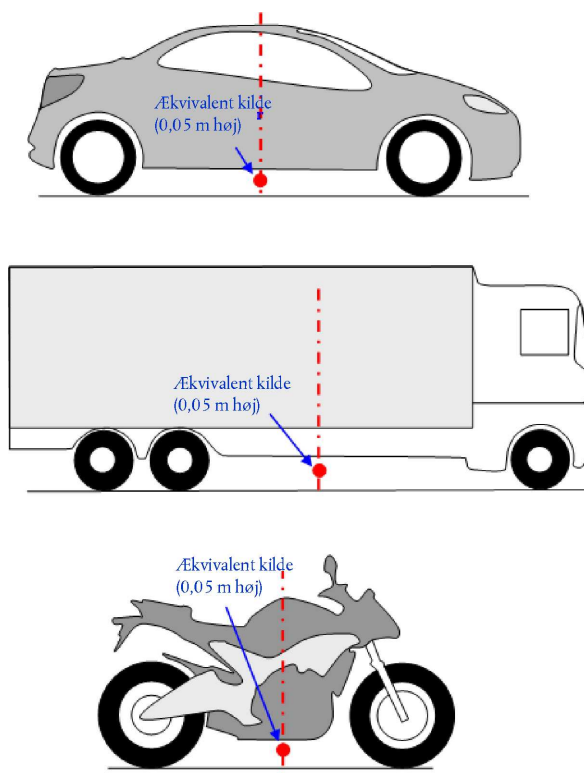

Trafikstrømmen repræsenteres ved en kildelinje. Ved modellering af en vej med flere vognbaner bør alle vognbanerne ideelt set repræsenteres ved en kildelinje, som placeres i midten af hver enkelt vognbane. Det kan imidlertid også accepteres at modellere en kildelinje i midten af en tosporet vej eller at placere en kildelinje for hver vognbane i den yderste vognbane på en flersporet vej.

Lydeffektmission

Generelle betragtninger

Kildens lydeffekt defineres i et »kvasi-frit lydfelt«, hvormed lydeffekten omfatter effekten af refleksionen i jorden direkte under den modellerede kilde, hvor der ikke er nogen forstyrrende objekter i dens umiddelbare nærhed, bortset fra refleksionen i vejbelægningen, som ikke er direkte under den modellerede kilde.

Trafikstrømmen

Trafikstrømmens støjmission repræsenteres ved en kildelinje, som er kendetegnet ved dens retningsbestemte lydeffekt pr. meter pr. frekvens. Dette svarer til summen af støjmissionen for de enkelte køretøjer i trafikstrømmen og tager højde for den tid, køretøjerne har tilbragt på den pågældende vejstrækning. Indføjelse af det enkelte køretøj i trafikstrømmen kræver, at man anvender en model for trafikstrømme.

Hvis man antager en stabil trafikstrøm med Q_m køretøjer fra kategori m pr. time, som kører med en gennemsnitsfart på v_m (i km/t), beregnes den retningsbestemte lydeffekt pr. meter i frekvensbånd i i kildelinjen $L_{W', eq, linje, i, m}$ ved:

$$L_{W', eq, linje, i, m} = L_{W, i, m} + 10 \times \lg\left(\frac{Q_m}{1\ 000 \times v_m}\right) \quad (2.2.1)$$

hvor $L_{W, i, m}$ er den retningsbestemte lydeffekt for et enkelt køretøj. $L_{W, m}$ udtrykkes i dB (re 10^{-12} W/m). Disse lydeffektniveauer beregnes for hvert oktavniveau i fra 125 Hz til 4 kHz.

Data for trafikstrømmen, Q_m , skal udtrykkes som det årlige gennemsnit pr. time for hver døgnperiode (dag-aften-nat), for hver køretøjskategori og for hver kildelinje. For alle kategorier skal der bruges inputdata om trafikstrømme fra trafiktællinger eller fra trafikmodeller.

Hastigheden v_m er en repræsentativ hastighed for hver køretøjskategori: I de fleste tilfælde er det den laveste maksimale tilladte hastighed for vejstrækningen og den maksimale tilladte hastighed for køretøjskategorien. Hvis der ikke kan tilvejebringes lokale måledata, anvendes den maksimale tilladte hastighed for køretøjskategorien.

De enkelte køretøjer

I trafikstrømmen antages det, at alle køretøjer i kategori m kører med samme hastighed, altså v_m , som er den gennemsnitlige hastighed for strømmen af køretøjer fra den pågældende kategori.

Et køretøj modelleres ved en række matematiske ligninger, der repræsenterer de to primære støjklender:

1. Rullestøj, som skyldes interaktionen mellem dækket og vejbelægningen
2. Motorstøj, som skyldes køretøjets kraftoverførsel (motor, udstødning osv.).

Aerodynamisk støj er indeholdt i rullestøjkilden.

For lette, middeltunge og tunge motorkøretøjer (kategori 1, 2 og 3) svarer den totale lydeffekt til energisummen af rullestøjen og motorstøjen. Dermed bestemmes det totale lydeffektniveau for kildelinjerne $m = 1, 2$ eller 3 ved:

$$L_{W, i, m}(v_m) = 10 \times \lg(10^{L_{WR, i, m}(v_m)/10} + 10^{L_{WP, i, m}(v_m)/10}) \quad (2.2.2)$$

hvor $L_{WR, i, m}$ er lydeffektniveauet for rullestøjen, og $L_{WP, i, m}$ er lydeffektniveauet for motorstøjen. Dette gælder ved alle hastigheder. Ved hastigheder på under 20 km/t anvendes det samme lydeffektniveau som defineret ved formlen for $v_m = 20$ km/t.

For tohjulede køretøjer (kategori 4) beregnes udelukkende kildens motorstøj:

$$L_{W, i, m = 4}(v_m = 4) = L_{WP, i, m = 4}(v_m = 4) \quad (2.2.3)$$

Dette gælder ved alle hastigheder. Ved hastigheder på under 20 km/t anvendes det samme lydeffektniveau som defineret ved formlen for $v_m = 20$ km/t.

2.2.2. Referenceforhold

Ligningerne og koefficienterne for kilderne gælder under følgende referenceforhold:

- en konstant kørehastighed
- en flad vej
- en lufttemperatur $\tau_{ref} = 20$ °C

- en virtuel referencevejbælgning, som er gennemsnittet af en tæt asfaltbeton 0/11 og skærvemastiksasfalt 0/11, som er mellem 2 og 7 år gammel og i en repræsentativ stand, hvad angår vedligehold
- en tør vejbælgning
- ingen pigdæk.

2.2.3. Rullestøj

Generel ligning

Lydeffektniveauet for rullestøj i frekvensbåndet i for et køretøj fra kategori $m = 1, 2$ eller 3 bestemmes ved:

$$L_{WR,i,m} = A_{R,i,m} + B_{R,i,m} \times \lg\left(\frac{v_m}{v_{ref}}\right) + \Delta L_{WR,i,m} \quad (2.2.4)$$

Koefficienterne $A_{R,i,m}$ og $B_{R,i,m}$ beregnes i oktavnåb for hver køretøjskategori og for en referencehastighed på $v_{ref} = 70$ km/t. $\Delta L_{WR,i,m}$ svarer til summen af de korrektionskoefficienter, der skal anvendes på emissionen af rullestøj ved særlige vej- eller køretøjsforhold, der afviger fra referenceforholdene:

$$\Delta L_{WR,i,m} = \Delta L_{WR,vej,i,m} + \Delta L_{pigdæk,i,m} + \Delta L_{WR,acc,i,m} + \Delta L_{W,temp} \quad (2.2.5)$$

$\Delta L_{WR,vej,i,m}$ tager højde for den indvirkning, en vejbælgning med akustiske karakteristika, der afviger fra den virtuelle referencebælgning som defineret i kapitel 2.2.2, har på rullestøjen. Den omfatter både indvirkningen på støjens udbredelse og opståen.

$\Delta L_{pigdæk,i,m}$ er en korrektionskoefficient, der tager højde for den højere rullestøj fra lette køretøjer, der har monteret pigdæk.

$\Delta L_{WR,acc,i,m}$ tager højde for den indvirkning, et vejkryds med trafiklys eller en rundkørsel, har på rullestøjen. Den integrerer den ændrede hastigheds indvirkning på støjen.

$\Delta L_{W,temp}$ er en korrektionsfaktor for en gennemsnitlig temperatur τ , der afviger fra referencetemperaturen $\tau_{ref} = 20$ °C.

Korrektioner for pigdæk

Ved situationer, hvor et væsentligt antal lette køretøjer i trafikstrømmen anvender pigdæk i flere måneder hvert år, skal der tages højde for den indvirkning, dette har på rullestøjen. For hvert køretøj i kategori $m = 1$, der har monteret pigdæk, beregnes den hastighedsafhængige stigning i emissionerne af rullestøj ved:

$$\Delta_{pig,i}(v) = \begin{cases} a_i + b_i \times \lg(50/70) & \text{for } v < 50 \text{ km/h} \\ a_i + b_i \times \lg(v/70) & \text{for } 50 \leq v \leq 90 \text{ km/h} \\ a_i + b_i \times \lg(90/70) & \text{for } v > 90 \text{ km/h} \end{cases} \quad (2.2.6)$$

hvor koefficienterne a_i og b_i beregnes for hvert oktavnåb.

Stigningen i emissionen af rullestøj skal kun medregnes i forhold til andelen af lette køretøjer, der kører med pigdæk, og i en begrænset periode T_s (i måneder) i løbet af året. Hvis $Q_{pig,andel}$ er den gennemsnitlige andel af det samlede antal lette køretøjer pr. time, der kører med pigdæk i perioden T_s (i måneder), udtrykkes den årlige gennemsnitlige andel af køretøjer, der kører med pigdæk, ved:

$$p_s = Q_{pig,andel} \times \frac{T_s}{12} \quad (2.2.7)$$

Den følgende korrektion, der skal anvendes på lydeffektemissionen af rullestøj grundet brugen af pigdæk for køretøjer i kategori $m = 1$ i frekvensbånd i , er:

$$\Delta L_{\text{pigdæk},i,m=1} = 10 \times \lg \left[(1 - p_s) + p_s 10^{\frac{\Delta p_{\text{ig},i,m=1}}{10}} \right] \quad (2.2.8)$$

For køretøjer fra alle andre kategorier anvendes der ingen korrektion:

$$\Delta L_{\text{pigdæk},i,m \neq 1} = 0 \quad (2.2.9)$$

Korrektion for lufttemperaturens indvirkning på rullestøj

Lufttemperaturen påvirker emissionen af rullestøj. Når lufttemperaturen stiger, falder lydeffektniveauet for rullestøjen. Denne effekt er integreret i korrektionen for vejbelægningen. Korrektioner for vejbelægning beregnes som regel ved en lufttemperatur på $\tau_{\text{ref}} = 20$ °C. Hvis der er tale om en anden årlig gennemsnitlig lufttemperatur °C, skal vejbelægningsstøjen korrigeres ved:

$$\Delta L_{\text{W,temp},m}(\tau) = K_m \times (\tau_{\text{ref}} - \tau) \quad (2.2.10)$$

Korrektionsfaktoren er positiv (dvs. at støjen øges) ved temperaturer på under 20 °C og negativ (dvs. at støjen reduceres) ved højere temperaturer. Koefficienten K afhænger af vejbelægningen og dækegenskaberne og udviser generelt en vis frekvensafhængighed. For alle vejbelægninger anvendes en generisk koefficient $K_{m=1} = 0,08$ dB/°C for lette køretøjer (kategori 2) og $K_{m=2} = K_{m=3} = 0,04$ dB/°C for tunge køretøjer (kategori 2 og 3). Korrektionskoefficienten skal anvendes på samme måde på alle oktavniveauer fra 63 til 8 000 Hz.

2.2.4. Motorstøj

Generel ligning

Emissionen af motorstøj omfatter alle bidrag fra motor, udstødning, gear, luftindtag osv. Lydeffektniveauet for motorstøj i frekvensbåndet i for et køretøj fra kategori m bestemmes ved:

$$L_{\text{WP},i,m} = A_{p,i,m} + B_{p,i,m} \times \frac{(v_m - v_{\text{ref}})}{v_{\text{ref}}} + \Delta L_{\text{WP},i,m} \quad (2.2.11)$$

Koefficienterne $A_{R,i,m}$ og $B_{R,i,m}$ beregnes i oktavniveauer for hver køretøjskategori og ved en referencehastighed på $v_{\text{ref}} = 70$ km/t.

$\Delta L_{\text{WP},i,m}$ svarer til summen af de korrektionskoefficienter, der skal anvendes på emissionen af motorstøj ved særlige kørselsforhold eller regionale forhold, der afviger fra referenceforholdene:

$$\Delta L_{\text{WP},i,m} = \Delta L_{\text{WP,vej},i,m} + \Delta L_{\text{WP,grad},i,m} + \Delta L_{\text{WP,acc},i,m} \quad (2.2.12)$$

$\Delta L_{\text{WP,vej},i,m}$ tager højde for vejbelægningens indvirkning på motorstøjen gennem absorption. Målingerne skal gennemføres i henhold til kapitel 2.2.6.

$\Delta L_{\text{WP,acc},i,m}$ og $\Delta L_{\text{WP,grad},i,m}$ tager højde for effekten af vejens hældningsgrad og køretøjets acceleration og deceleration ved kryds. De skal beregnes i henhold til henholdsvis kapitel 2.2.4 og 2.2.5.

Indvirkningen af vejens hældningsgrad

Vejens hældningsgrad påvirker køretøjets støjmission på to måder. For det første påvirker den køretøjets hastighed og dermed dets emission af rullestøj og motorstøj. For det andet påvirker den både motorens belastning og hastighed via valget af gear og dermed køretøjets emission af motorstøj. I dette afsnit tages der udelukkende højde for indvirkningen på motorstøjen, og der antages en konstant hastighed.

Der tages højde for indvirkningen af vejens hældningsgrad på motorstøjen ved hjælp af korrektionsfaktoren $\Delta L_{WP,grad,m}$, som er en funktion af hældningen s (i %), køretøjets hastighed v_m (i km/t) og køretøjskategorien m . Ved dobbeltrettede trafikstrømme er det nødvendigt at dele strømmen op i to komponenter og korrigere halvdelen for opadgående og halvdelen for nedadgående kørsel. Korrektionsfaktoren anvendes på samme måde på alle oktavnåbninger:

For $m = 1$

$$\Delta L_{WP,grad,i,m=1}(v_m) = \begin{cases} \frac{\text{Min}(12\%; -s) - 6\%}{1\%} & \text{for } s < -6\% \\ 0 & \text{for } -6\% \leq s \leq 2\% \\ \frac{\text{Min}(12\%;s) - 2\%}{1,5\%} \times \frac{v_m}{100} & \text{for } s > 2\% \end{cases} \quad (2.2.13)$$

For $m = 2$

$$\Delta L_{WP,grad,i,m=2}(v_m) = \begin{cases} \frac{\text{Min}(12\%; -s) - 4\%}{0,7\%} \times \frac{v_m - 20}{100} & \text{for } s < -4\% \\ 0 & \text{for } -4\% \leq s \leq 0\% \\ \frac{\text{Min}(12\%;s)}{1\%} \times \frac{v_m}{100} & \text{for } s > 0\% \end{cases} \quad (2.2.14)$$

For $m = 3$

$$\Delta L_{WP,grad,i,m=3}(v_m) = \begin{cases} \frac{\text{Min}(12\%; -s) - 4\%}{0,5\%} \times \frac{v_m - 10}{100} & \text{for } s < -4\% \\ 0 & \text{for } -4\% \leq s \leq 0\% \\ \frac{\text{Min}(12\%;s)}{0,8\%} \times \frac{v_m}{100} & \text{for } s > 0\% \end{cases} \quad (2.2.15)$$

For $m = 4$

$$\Delta L_{WP,grad,i,m=4} = 0 \quad (2.2.16)$$

Korrektionen $\Delta L_{WP,grad,m}$ tager indirekte højde for hældningsgradens indvirkning på hastigheden.

2.2.5. Indvirkningen af køretøjernes acceleration og deceleration

Før og efter kryds med trafiklys og rundkørsler skal der anvendes en korrektion for indvirkningen af acceleration og deceleration som beskrevet nedenfor.

Korrektionsfaktorerne for rullestøj, $\Delta L_{WR,acc,m,k}$, og for motorstøj, $\Delta L_{WP,acc,m,k}$, er lineære funktioner af afstanden x (i meter) fra punktkilden til det nærmeste kryds mellem den pågældende punktkilde og en anden punktkilde. De anvendes på samme måde på alle oktavnåbninger:

$$\Delta L_{WR,acc,m,k} = C_{R,m,k} \times \text{Max}\left(1 - \frac{|x|}{100}; 0\right) \quad (2.2.17)$$

$$\Delta L_{WP,acc,m,k} = C_{P,m,k} \times \text{Max}\left(1 - \frac{|x|}{100}; 0\right) \quad (2.2.18)$$

Koefficienterne $C_{R,m,k}$ og $C_{P,m,k}$ afhænger af knudepunktets type k ($k = 1$ for et kryds med trafiklys, $k = 2$ for en rundkørsel) og beregnes for hver køretøjskategori. Korrektionen omfatter indvirkningen af ændringen i hastighed, når køretøjet nærmer sig eller bevæger sig væk fra et kryds eller en rundkørsel.

Bemærk, at $\Delta L_{WR,acc,m,k} = \Delta L_{WP,acc,m,k} = 0$ ved afstanden $|x| \geq 100$ m.

2.2.6. Indvirkningen af vejbelægningens type

Generelle principper

For vejbelægninger med akustiske egenskaber, der afviger fra referencebelægningens egenskaber, skal der anvendes en spektral korrektionsfaktor for både rullestøj og motorstøj.

Korrektionsfaktoren for vejbelægningen for rullestøj beregnes ved:

$$\Delta L_{WR,vej,i,m} = \alpha_{i,m} + \beta_m \times \lg\left(\frac{v_m}{v_{ref}}\right) \quad (2.2.19)$$

hvor

$\alpha_{i,m}$ er den spektrale korrektion i dB ved referencehastigheden v_{ref} for kategori m (1, 2 eller 3) og spektralbånd i .

β_m er hastighedens indvirkning på reduktionen af rullestøjen for kategori m (1, 2 eller 3) og er den samme for alle frekvensbånd.

Korrektionsfaktoren for vejbelægningen for motorstøj beregnes ved:

$$\Delta L_{WP,vej,i,m} = \min\{\alpha_{i,m}; 0\} \quad (2.2.20)$$

Absorberende belægninger mindsker motorstøjen, mens ikkeabsorberende belægninger ikke øger den.

Indvirkningen af alder på vejbelægningens støjegenskaber

Vejbelægningers støjegenskaber ændrer sig med årene og med vedligeholdelsesniveauet, og belægningen bliver som regel mere støjende med tiden. Med denne metode antages vejbelægningsparametrene at være repræsentative for den pågældende type vejbelægnings støjemissioner som et gennemsnit for dens repræsentative levetid under antagelse af korrekt vedligeholdelse.

2.3. Togstøj

2.3.1. Kildebeskrivelse

Kategorisering af køretøjer

Definition af køretøjer og tog

I forbindelse med denne støjregningsmetode defineres et køretøj som en enkelt underenhed af et tog (typisk et lokomotiv, en selvkørende vogn, en trukket vogn eller en godsvogn), som kan bevæge sig på egen hånd, og som kan frakobles resten af toget. Visse særlige omstændigheder kan gøre sig gældende for underenheder af et tog, som er en del af et uadskilleligt sæt, som f.eks. deler den samme bogie. I forbindelse med denne beregningsmetode grupperes alle disse underenheder som et enkelt køretøj.

Med henblik på denne beregningsmetode består et tog af en række sammenkoblede køretøjer.

Tabel (2.3.a) fastlægger et fælles sprog, der skal beskrive de typer køretøjer, der indgår i kildedatabasen. Tabellen indeholder relevante deskriptorer til en fuldstændig kategorisering af køretøjerne. Deskriptorerne svarer til de karakteristika for køretøjet, som har indvirkning på den akustiske retningsbestemte lydeffekt for hver meter af den modellerede ækvivalente kildelinje.

Antallet af køretøjer for hver type bestemmes for hvert baneafsnit for hver døgnperiode, der anvendes i støjberegningen. Det skal udtrykkes som det gennemsnitlige antal køretøjer pr. time, hvilket findes ved at dividere det samlede antal køretøjer, der kører i en given døgnperiode, med denne døgnperiodes varighed i timer (f.eks. er 24 køretøjer på 4 timer lig med 6 køretøjer pr. time). Alle typer køretøjer, der kører på det enkelte baneafsnit, skal indgå i beregningerne.

Tabel (2.3.a)

Kategorisering af og deskriptorer for jernbanekøretøjer

Tal	1	2	3	4
Deskriptor	Køretøjstype	Antallet af aksler pr. køretøj	Bremsetype	Foranstaltning på hjulet
Forklaring af deskriptoren	Et bogstav, der beskriver typen	Antallet af aksler	Et bogstav, der beskriver bremsetypen	Et bogstav, der beskriver støjreduktionsforanstaltningens type
Mulige deskriptorer	h højhastighedskøretøj (> 200 km/t)	1	c støbejernsklodser	n ingen foranstaltning
	m selvkørende passager-vogne	2	k klodser af kompositmateriale eller sintret materiale	d dæmpere
	p trukne passager-vogne	3	n ikke-klodsbremser, som f.eks. skive-, tromle- eller magnetbremser	s skærme
	c sporvogn eller letbane selvkørende og ikke-selvkørende vogn	4		o andre
	d diesellokomotiv	osv.		
	e elektrisk lokomotiv			
	a et generisk godskøretøj			
	o andre (f.eks. vedligeholdelseskøretøjer osv.)			

Kategorisering af spor og bærestruktur

Der kan være forskel på de nuværende spor, da der er flere elementer, der bidrager til og påvirker deres akustiske egenskaber. De sportyper, der anvendes i denne metode, kan findes i tabel (2.3.b) nedenfor. Nogle af elementerne har en stor indvirkning på de akustiske egenskaber, mens andre kun påvirker dem i mindre grad. Generelt er de mest relevante elementer, der har indvirkning på støjmissioner fra tog: skinn hovedets ruhed, mellemlægspladens stivhed, sporunderlag, skinnestød og sporets krumningsradius. Alternativt kan de overordnede sporegenskaber bestemmes, og i så fald er skinn hovedets ruhed og sporhenfaldskurven i henhold til ISO 3095 de to vigtigste akustiske parametre sammen med sporets krumningsradius.

Et sporafsnit defineres som en del af et enkelt spor på en jernbanelinje eller -station eller -remise, hvor sporets fysiske egenskaber og grundlæggende komponenter ikke ændrer sig.

Tabel (2.3.b) fastlægger et fælles sprog til beskrivelse af de sportyper, der indgår i kildedatabasen.

Tabel (2.3.b)

Tal	1	2	3	4	5	6
Deskriptor	Sporunderlag	Skinnehovedets ruhed	Mellemlægspladens type	Yderligere foranstaltninger	Skinnestød	Krumning
Forklaring af deskriptoren	Sporunderlagets type	Indikator for ruhed	En indikation af den »akustiske« stivhed	Et bogstav, der angiver den akustiske anordning	Evt. skinnestød og deres hyppighed	Angiver krumningsradius i meter
Tilladte koder	B Ballast	E Ordentligt vedligeholdt og meget glat	S Blød (150-250 MN/m)	N Ingen	N Ingen	N Lige spor
	S Fast sporbefæstelse	M Normal vedligeholdelse	M Middel (250-800 MN/m)	D Skinnestøjdæmpere	S Enkelt skinnestød eller sporskifte	L Lav (1 000-500 m)
	L Bro med ballast	N Ikke ordentligt vedligeholdt	H Stiv (800-1 000 MN/m)	B Lav barriere	D To skinnestød eller sporskifter for hver 100 m	M Middel (Mindre end 500 m og større end 300 m)
	N Bro uden ballast	B Ikke vedligeholdt og i dårlig stand		A Absorberplade på fast sporbefæstelse	M Mere end to skinnestød eller sporskifter for hver 100 m	H Høj (Mindre end 300 m)
	T Indstøbt spor			E Indstøbt skinne		
	O Andet			O Andet		

Antal og placering af de ækvivalente lydtkilder

Figur (2.3.a)

Placeringen af de ækvivalente støjkilder

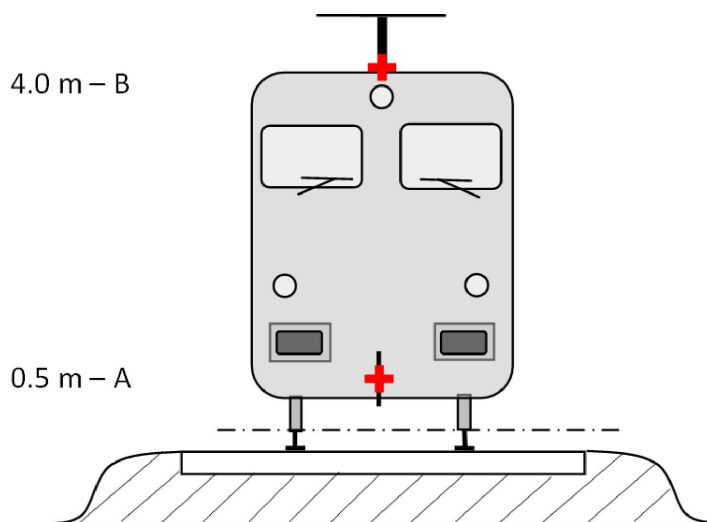

De forskellige ækvivalente støjlínjekilder placeres i forskellige højder og midt på sporet. Alle højder er i forhold til et plan, der tangerer de to skinneres to opadvendte overflader.

De ækvivalente kilder omfatter forskellige fysiske kilder (indikator p). Disse fysiske kilder, som inddeles i forskellige kategorier, afhængigt af hvordan de genereres, er: 1) rullestøj (herunder ikke blot vibrationer fra skinnerne, sporunderlaget og hjulene, men også støj fra godsvognenes vognkasser i påkommende tilfælde), 2) motorstøj, 3) aerodynamisk støj, 4) slagstøj (fra overskæringer, sporskifter og knudepunkter), 5) hvinende støj og 6) støj, der skyldes yderligere effekter såsom broer og viadukter.

- 1) Hjulenes og skinnenhovedets ruhed via tre transmissionsveje til de udstrålende overflader (skinner, hjul og vognkasse), udgør rullestøjen. Dette allokeres til $h = 0,5$ m (udstrålende overflader A), som repræsenterer bidraget fra sporet, herunder indvirkningen af sporenes overflade, navnlig faste sporbefæstelser (i overensstemmelse med udbredelsesdelen), som repræsenterer bidraget fra hjulene og bidraget fra køretøjets vognkasse til støjen (ved godstog).
- 2) De ækvivalente kildehøjder for motorstøj er enten 0,5 m (kilde A) eller 4,0 m (kilde B), afhængig af de berørte komponenters fysiske placering. Kilder såsom gearkasser og elektriske motorer vil ofte befinde sig i en akselhøjde på 0,5 m (kilde A). Spjæld og køleudgange kan befinde sig i forskellige højder, og motorudstødninger på dieseldrevne køretøjer er ofte i en taghøjde på 4,0 m (kilde B). Andre motorkilder såsom ventilatorer eller dieselmotorblokke kan befinde sig i en højde på 0,5 m (kilde A) eller 4,0 m (kilde B). Hvis den præcise kildehøjde ligger mellem de to højder i modellen, fordeles lydenergien proportionelt på den kildehøjde, der ligger nærmest.

Af denne årsag omfatter metoden to kildehøjder ved 0,5 m (kilde A) og 4,0 m (kilde B), og den ækvivalente lydeffekt, der tilskrives hver kilde, fordeles mellem dem, afhængig af den specifikke konfiguration af kilderne på den pågældende enhedstype.

- 3) Indvirkningen af aerodynamisk støj tilskrives kilden ved 0,5 m (hvilket repræsenterer dæmperne og skærmene, kilde A) og kilden ved 4,0 m (som modelleres hen over tagmonteret udstyr og strømaftager, kilde B). Valget af 4,0 m til indvirkningen af strømaftageren er kendt som en simpel model og skal nøje overvejes, hvis målet er at finde en passende støjskærmshøjde.

- 4) Slagstøj tilskrives kilden ved 0,5 m (kilde A).
- 5) Hvinende støj tilskrives kilderne ved 0,5 m (kilde A).
- 6) Brostøj tilskrives kilden ved 0,5 m (kilde A).

2.3.2. Lydeffektemission

Generelle ligninger

De enkelte køretøjer

Ligesom ved vejstøj beskriver modellen for togstøj lydeffektemissionen fra en specifik kombination af køretøjstype og sportype, som opfylder en række krav, som er beskrevet i kategoriseringen af køretøjer og spor, i form af en række lydeffekter for hvert køretøj ($L_{w,0}$).

Trafikstrømme

Trafikstrømmens støjmission på hvert spor repræsenteres af et sæt af to kildelinjer, som er kendetegnet ved deres retningsbestemte lydeffekt pr. meter pr. frekvensbånd. Dette svarer til summen af støjmissionerne for de enkelte køretøjer, der passerer i trafikstrømmen, og, ved det særlige tilfælde med stillestående køretøjer, tager højde for den tid, køretøjerne har tilbragt på den pågældende sporstrækning.

Den retningsbestemte lydeffekt pr. meter pr. frekvensbånd, som skyldes de køretøjer, der passerer hvert sporafsnit af sportypen (j), beregnes:

- for hvert frekvensbånd (i)
- for hver given kildehøjde (h) (for kilder ved 0,5 m $h = 1$, ved 4,0 m $h = 2$)

og er energisummen af alle bidrag fra alle køretøjer, der kører på det specifikke j'ende sporafsnit. Disse bidrag stammer fra:

- alle køretøjstyper (t)
- ved deres forskellige hastigheder (s)
- under de pågældende kørselsforhold (konstant hastighed) (c)
- hver enkelt type af fysisk kilde (rulle-, slag-, hvinende, motor-, og aerodynamisk støj samt yderligere indvirkninger fra kilder som f.eks. brostøj) (p).

For at beregne den retningsbestemte lydeffekt pr. meter (input til udbredelsesdelen), som skyldes den gennemsnitlige trafiksamensætning på det j'ende sporafsnit, anvendes følgende:

$$L_{W',eq,T,ret,i} = 10 \cdot \lg \left(\sum_{x=1}^X 10^{L_{w',eq,linje,x}/10} \right) \quad (2.3.1)$$

hvor

T_{ref} = er den referenceperiode, for hvilken den gennemsnitlige trafik beregnes

- x = det samlede antal mulige kombinationer af i , t , s , c , p for hvert j 'ende sporafsnit
- t = indikator for køretøjstyper på det j 'ende sporafsnit
- s = indikator for togets hastighed: der er lige så mange indikatorer, som der er forskellige gennemsnitlige toghastigheder på det j 'ende sporafsnit
- c = indikator for kørselsforhold: 1 (for konstant hastighed), 2 (tomgang)
- p = indikator for fysiske kilder 1 (for rulle- og slagstøj), 2 (hvinende støj fra en kurve), 3 (motorstøj), 4 (aerodynamisk støj), 5 (yderligere effekter)
- $L_{W',eq,linje,x}$ = den x 'ende retningsbestemte lydeffekt pr. meter for en kildelinje af en kombination af t , s , c , p på hvert j 'ende sporafsnit

Hvis der antages en konstant strøm af Q køretøjer pr. time, der kører med en gennemsnitlig hastighed v , vil der i gennemsnit når som helst være et tilsvarende antal Q/v -køretøjer for hver længdeenhed af sporafsnittet. Trafikstrømmens støjemission i form af retningsbestemt lydeffekt pr. meter $L_{W',eq,linje}$ (udtrykt i dB/m (re 10^{-12} W)) integreres ved:

$$L_{W',eq,linje,i}(\psi,\varphi) = L_{W,0,ret,i}(\psi,\varphi) + 10 \times \lg\left(\frac{Q}{1\,000v}\right) \quad (\text{for } c = 1) \quad (2.3.2)$$

hvor

- Q er det gennemsnitlige antal køretøjer pr. time på det j 'ende sporafsnit for køretøjstypen t , gennemsnitlig toghastighed s og kørselsbetingelse c
- v er deres hastighed på det j 'ende sporafsnit for køretøjstype t og gennemsnitlig toghastighed s
- $L_{W,0,ret}$ er det retningsbestemte lydeffektniveau for den pågældende type støj (rulle-, slag-, hvinende, bremse-, motor-, aerodynamisk støj samt anden indvirkning) fra et enkelt køretøj i retningerne ψ , φ , som bestemmes i forhold til den retning, køretøjet bevæger sig i (se figur (2.3.b)).

Ved en stationær kilde, som f.eks. befinder sig i tomgang, antages det, at køretøjet samlet set opholder sig i en tidsperiode $T_{tomgang}$ på en placering inden for et sporafsnit med længden L . Med T_{ref} som referenceperioden for støjvurderingen (f.eks. 12 timer, 4 timer, 8 timer) bestemmes det retningsbestemte lydeffektniveau pr. længdeenhed på det pågældende sporafsnit derfor ved:

$$L_{W',eq,linje,i}(\psi,\varphi) = L_{W,0,ret,i}(\psi,\varphi) + 10 \times \lg\left(\frac{T_{tomgang}}{T_{ref}L}\right) \quad (\text{for } c = 2) \quad (2.3.4)$$

Generelt beregnes den retningsbestemte lydeffekt fra hver specifik kilde ved:

$$L_{W,0,ret,i}(\psi,\varphi) = L_{W,0,i} + \Delta L_{W,ret,vert,i} + \Delta L_{W,ret,hor,i} \quad (2.3.5)$$

hvor

- $\Delta L_{W,ret,vert,i}$ er korrektionsfunktionen for den vertikale retningsvirkning (dimensionsløs) af ψ (figur (2.3.b))
- $\Delta L_{W,ret,hor,i}$ er korrektionsfunktionen for den horisontale retningsvirkning (dimensionsløs) af φ (figur (2.3.b)).

Og hvor $L_{W,0,ret,i}(\psi,\varphi)$ skal udtrykkes i oktavnåb ved at være beregnet i 1/3-oktavnåb ved at addere energien fra alle tilhørende 1/3-oktavnåb i det pågældende oktavnåb.

Figur (2.3.b)

Geometrisk definition

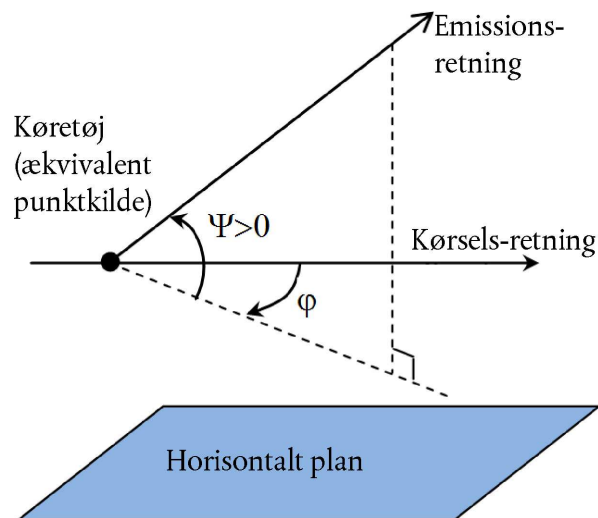

Med henblik på beregningerne udtrykkes kildestyrken specifikt som retningsbestemt lydeffekt pr. 1 meters længde af spor $L_{W',tot,ret,i}$ for at tage højde for kildernes retningsvirkning i deres vertikale og horisontale retning ved hjælp af de supplerende korrektioner.

Der beregnes adskillige $L_{W,0,ret,i}(\psi,\varphi)$ for hver kombination af køretøj-spor-hastighed-kørselsbetingelse:

- for et 1/3-oktavfrekvensbånd (**i**)
- for hvert sporafsnit (**j**)
- kildehøjde (**h**) (for kilder ved 0,5 m $h = 1$, ved 4,0 m $h = 2$)
- kildens retningsvirkning (**d**)

Der beregnes en række $L_{W,0,ret,i}(\psi,\varphi)$ for hver kombination af køretøj-spor-hastighed-kørselsbetingelse, hvert sporafsnit, hvor højderne svarer til $h = 1$ og $h = 2$ og retningsvirkningen.

Rullestøj

Hjulets bidrag og sporets bidrag til rullestøjen opdeles i fire grundlæggende elementer: hjulets ruhed, sporets ruhed, køretøjets overføringsfunktion til hjulene og til vognkassen (vognene) og overføringsfunktion til sporet. Hjulene og sporens ruhed er årsagen til udløsningen af vibrationer ved kontaktpunktet mellem sporet og hjulet, og overføringsfunktionerne er to empiriske eller modellerede funktioner, som repræsenterer hele det komplekse fænomen med mekanisk vibration og lydfrembringelse på overfladerne af hjulet, skinnen, svellen og sporets underkonstruktion. Denne opdeling tager højde for de fysiske beviser for, at ruhed på en skinne kan udløse vibrationer i skinnen, men samtidig også vibrationer i hjulet og omvendt. Ved at udelukke en af disse fire parametre ville en særskilt kategorisering af spor og toge ikke være mulig.

Hjulenes og sporens ruhed

Rullestøj udløses hovedsageligt af hjulenes og sporens ruhed i bølgelængdeområdet fra 5-500 mm.

Definition

Ruhedsniveauet L_r er defineret som 10 gange logaritmen til base 10 af kvadratroden af middelvadratværdien r^2 af ruheden af et spor eller et hjuls køreoverflade i bevægelsesretningen (længdeniveau) målt i μm i løbet af en bestemt sporelængde eller den fulde hjuldiameter delt med kvadratroden af referenceværdien r_0^2 :

$$L_r = 10 \times \lg \left(\frac{r}{r_0} \right)^2 \text{ dB} \quad (2.3.6)$$

hvor

$$r_0 = 1 \mu\text{m}$$

r = effektivværdi for den vertikale forskydningsforskel mellem kontaktoverfladen og middelniveauet

Ruhedsniveauet L beregnes ofte som et spektrum af bølgelængde λ , og det skal konverteres til et frekvensspektrum $f = v/\lambda$, hvor f er centerfrekvensen for et bestemt 1/3-oktavniveau i Hz, λ er bølgelængden i m og v er togets hastighed i km/t. Ruhedsspektret som en funktion af frekvens ændrer sig langs frekvensaksen ved forskellige hastigheder. Efter konvertering til frekvensspektrum ved hjælp af hastigheden er det som regel nødvendigt at beregne nye spektralværdier for 1/3-oktavniveau, som ligger mellem to tilsvarende 1/3-oktavniveau i bølgelængdeområdet. For at vurdere det totale effektive frekvensspektrum for ruhed, der svarer til den pågældende toghastighed, skal der findes et energimæssigt og proportionelt gennemsnit af de to tilsvarende 1/3-oktavniveau i bølgelængdeområdet.

Sporenes ruhedsniveau (ruheden fra strækningen) for det i 'ende bølgeband er defineret som $L_{r,TR,i}$

Hjulenes ruhedsniveau (ruheden fra køretøjet) for bølgeband i er tilsvarende defineret som $L_{r,KØR,i}$.

Det totale og effektive ruhedsniveau for bølgeband i ($L_{r,tot,i}$) er defineret som energisummen af ruhedsniveauet for sporet og for hjulet samt $A_3(\lambda)$ -kontaktfilteret for at tage højde for filtreringseffekten i kontaktoverfladen mellem sporet og hjulet og er i dB:

$$L_{R,TOT,i} = 10 \cdot \lg(10^{L_{r,TR,i}/10} + 10^{L_{r,KØR,i}/10}) + A_{3,i} \quad (2.3.7)$$

hvor det er udtrykt som en funktion af det i 'ende bølgeband svarende til bølgelængde λ .

Kontaktfilteret afhænger af spor- og hjultypen samt af belastningen.

Den totale effektive ruhed for det j 'ende sporafsnit og hver t 'ende køretøjstype ved den tilsvarende hastighed v skal anvendes i metoden.

Overføringsfunktioner for køretøj, spor og vognkasse

Der fastlægges tre hastighedsuafhængige overføringsfunktioner: $L_{H,TR,i}$, $L_{H,KØR,i}$ og $L_{H,KØR,VOGN,i}$. Den første gælder for hvert j 'ende sporafsnit og de to følgende for hver t 'ende køretøjstype. De sætter det totale effektive ruhedsniveau i forhold til lydeffekten for henholdsvis sporet, hjulene og vognkassen.

Bidraget fra vognkassen tages kun i betragtning for godsvogne, altså kun for køretøjstypen »a«.

For rullestøj er bidragene fra sporet og fra køretøjet derfor fuldt ud beskrevet ved disse overføringsfunktioner og ved det totale effektive ruhedsniveau. Når et tog befinder sig i tomgang, ses der bort fra rullestøjen.

For lydeffekten pr. køretøj beregnes rullestøjen ved akselhøjde og har som input det totale effektive ruhedsniveau $L_{R,TOT,i}$ som en funktion af køretøjets hastighed v , overføringsfunktionerne $L_{H,TR,i}$, $L_{H,KØR,i}$ og $L_{H,KØR,VOGN,i}$ for sporet, køretøjet og vognkassen samt det samlede antal aksler N_a :

for $h = 1$:

$$L_{W,0,TR,i} = L_{R,TOT,i} + L_{H,TR,i} + 10 \times \lg(N_a) \quad \text{dB} \quad (2.3.8)$$

$$L_{W,0,KØR,i} = L_{R,TOT,i} + L_{H,KØR,i} + 10 \times \lg(N_a) \quad \text{dB} \quad (2.3.9)$$

$$L_{W,0,KØRVOGN,i} = L_{R,TOT,i} + L_{H,KØRVOGN,i} + 10 \times \lg(N_a) \quad \text{dB} \quad (2.3.10)$$

hvor N_a er antallet af aksler pr. køretøj for den t' ende køretøjstype.

Figur (2.3.c)

Oversigt over anvendelsen af de forskellige definitioner af ruhed og overføringsfunktioner

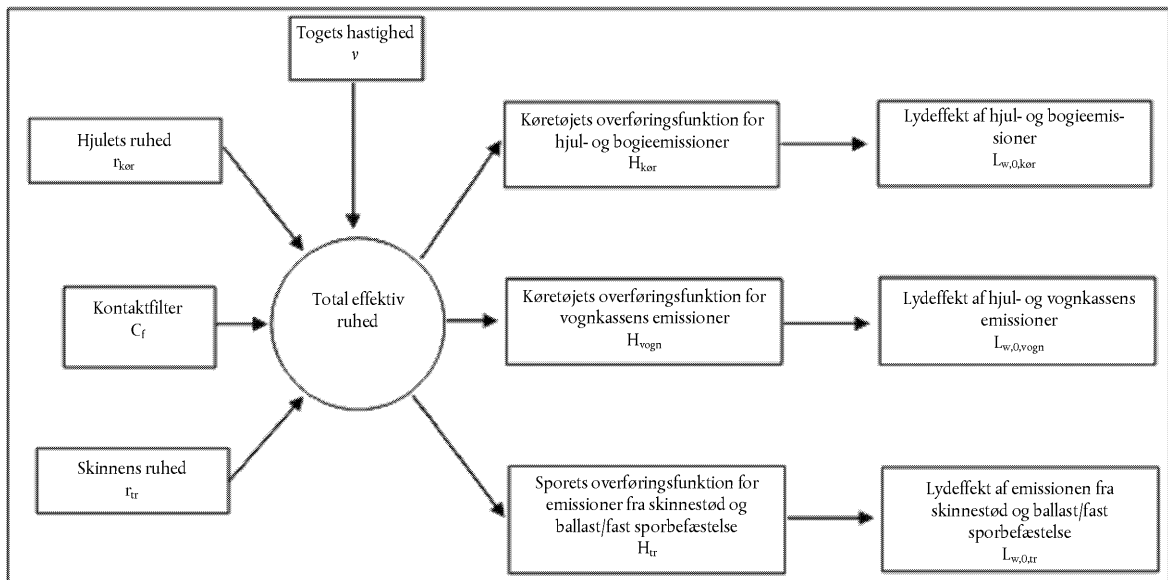

En minimumshastighed på 50 km/t (dog kun 30 km/t for sporvogne og letbane) skal anvendes til at bestemme den totale effektive ruhed og dermed køretøjernes lydeffekt (denne hastighed indvirker ikke på beregningen af trafikstrømmen) for at kompensere for den mulige fejl, der skyldes en simplificering af definitionen af rullestøj, definitionen af bremsesøj og definitionen af slagstøj fra overskæringer og sporskifter.

Slagstøj (overskæringer, sporskifter og knudepunkter)

Slagstøj kan skyldes overskæringer, sporskifter og skinnestød eller knudepunkter. Den kan variere i styrke og kan dominere rullestøjen. Slagstøj skal tages i betragtning for spor med skinnestød. Modelling skal undgås ved slagstøj, der skyldes sporskifter, overskæringer og skinnestød, i sporafsnit med en hastighed på mindre end 50 km/t (dog kun 30 km/t for sporvogne og letbane), da minimumshastigheden på 50 km/t (dog kun 30 km/t for sporvogne og letbane) anvendes til at omfatte flere indvirkninger i henhold til beskrivelsen i kapitlet om rullestøj. Modelling af slagstøj skal desuden undgås ved kørselsforhold $c = 2$ (tomgang).

Slagstøj omfattes af begrebet rullestøj ved at (energi-) addere et supplerende konstrueret slagruhedsniveau til det totale effektive ruhedsniveau for hvert specifikke j' ende sporafsnit, hvor det er til stede. I dette tilfælde skal $L_{R,TOT+SLAG,i}$ anvendes i stedet for $L_{R,TOT,i}$, og dermed bliver det:

$$L_{R,TOT+SLAG,i} = 10 \times \lg(10^{L_{R,TOT,i}/10} + 10^{L_{R,SLAG,i}/10}) \quad \text{dB} \quad (2.3.11)$$

$L_{R,SLAG,i}$ er et 1/3-oktavspektrum (som en funktion af frekvens). For at finde dette frekvensspektrum beregnes et spektrum som en funktion af bølgelængde λ , og det skal konverteres til det påkrævede spektrum som en funktion af frekvens ved hjælp af forholdet $\lambda = v/f$, hvor f er 1/3-oktavsbandets centerfrekvens i Hz, og v er den s' ende hastighed for den t' ende køretøjstype i km/t.

Slagstøj afhænger af styrken og antallet af slag pr. længdeenhed eller hyppigheden af skinnestød, så hvis der er tale om flere slag, skal slagruhedsniveauet, som anvendes i ovennævnte ligning, beregnes som følger:

$$L_{R,SLAG,i} = L_{R,SLAG - ENKELT,i} + 10 \times \lg\left(\frac{n_i}{0,01}\right) \quad \text{dB} \quad (2.3.12)$$

hvor $L_{R,SLAG - ENKELT,i}$ er slagruhedsniveauet, der beregnes for et enkelt slag, og n_i er hyppigheden af skinnestød.

Som udgangspunkt beregnes slagruhedsniveauet for en hyppighed af skinnestød $n_i = 0,01 \text{ m}^{-1}$, hvilket svarer til et skinnestød pr. 100 m spor. Ved situationer med forskellige antal skinnestød foretages der et skøn ved at tilpasse hyppigheden af skinnestød n_i . Det bør bemærkes, at der skal tages højde for hyppigheden af skinnestød på sporet i forbindelse med modellering af skinneforløbet og -segmenteringen. Det kan f.eks. være nødvendigt at lave et separat kilde-segment til en sporstrækning med flere skinnestød. $L_{W,0}$ for bidragene fra spor, hjul/bogie og vognkasse forøges i form af $L_{R,SLAG,i}$ for ± 50 m før og efter skinnestødet. I tilfælde af en række skinnestød udvides forøgelsen til mellem -50 m før det første skinnestød og $+50$ m efter det sidste skinnestød.

Anvendelsen af disse lydeffektspektre skal normalt verificeres på stedet.

For spor med skinnestød anvendes en n_i -standard på 0,01.

Hvinende støj

Hvinende støj fra en kurve er en speciel kilde, der kun er relevant for kurver, og som derfor er lokalt betinget. Da den kan være væsentlig, er der behov for en korrekt beskrivelse. Hvinende støj fra en kurve afhænger generelt af krumningen, friktionsforholdene, togets hastighed og geometrien og dynamikken mellem spor og hjul. Emissionsniveauet, der skal anvendes, bestemmes for kurver med en radius under eller lig med 500 m og for skarpere kurver og forgreninger af punkter med radiusser under 300 m. Støjemissionen skal være specifik for hver type rullende materiel, da visse hjul- og bogietyper kan have betydelig mindre tendens til at hvine end andre.

Anvendelsen af disse lydeffektspektre skal normalt verificeres på stedet, navnlig for sporvogne.

Hvinende støj kan ganske enkelt tages i betragtning ved at addere 8 dB for $R < 300$ m og 5 dB for $300 \text{ m} < R < 500$ m til rullestøjens lydeffektspektre for alle frekvenser. Bidraget fra hvinende støj skal anvendes på sporafsnit, hvor radiussen er inden for ovennævnte intervaller for en sporenlængde på mindst 50 m.

Motorstøj

Selv om motorstøj generelt er specifik for de enkelte driftsforhold, heriblandt konstant hastighed, deceleration, acceleration og tomgang, modelleres kun to forhold, nemlig konstant hastighed (som også gælder, når toget decelererer eller accelererer) og tomgang. Den modellerede kildestyrke svarer kun til maksimale belastningsforhold, hvilket resulterer i størrelserne $L_{W,0,konst,i} = L_{W,0,tomgang,i}$. Desuden svarer $L_{W,0,tomgang,i}$ til bidraget fra alle fysiske kilder på bestemt køretøj, der kan tilskrives en specifik højde, som beskrevet i 2.3.1.

$L_{W,0,tomgang,i}$ udtrykkes som en statisk støjkilde i tomgangsposition for hele tomgangspositionens varighed og skal anvendes modelleret som en stationær punktkilde som beskrevet i det følgende kapitel om støj fra virksomheder. Den skal kun tages i betragtning, hvis toget kører i tomgang i mere end 0,5 timer.

Disse størrelser kan enten indhentes fra målinger af alle kilder under alle driftsforhold eller ved at karakterisere delkilderne enkeltvis og fastlægge deres parameterafhængighed og relative styrke. Dette kan gøres ved hjælp af målinger på et stationært køretøj, hvor man varierer trækraftudstyrets omdrejningstal i overensstemmelse med ISO 3095:2005. I påkommende tilfælde er det nødvendigt at karakterisere flere motorstøjskilder, som ikke alle er direkte afhængige af togets hastighed:

- Støj fra fremdriftssystemet, såsom dieselmotorer (herunder indsugning, udstødning og motorblok), gearkasse, elektriske generatorer, som primært afhænger af motoromdrejningstallet pr. minut, og elektriske kilder såsom omformere, som kan være primært afhængige af belastningen.
- Støj fra ventilatorer og kølesystemer afhænger af ventilatorens omdrejningstal. I nogle tilfælde kan ventilatoren være direkte tilkoblet transmissionen.
- Intermitterende kilder såsom kompressorer, ventiler og andre kilder med en karakteristisk driftsperiode og tilsvarende driftcykluskorrektion for støjemissionen.

Da alle disse kilder kan opføre sig forskelligt ved de enkelte driftsforhold, skal motorstøjen specificeres tilsvarende. Kildestyrken findes gennem målinger under kontrollerede forhold. Generelt har lokomotiver tendens til at udvise større udsving i belastning, da antallet af køretøjer, der trækkes, og dermed motoreffekten kan variere betydeligt, hvorimod faste togformationer såsom eltogsæt, dieseltogsæt og højhastighedstog har en bedre defineret belastning.

Der er ingen forudgående tilskrivelse af kildens lydeffektniveau til kildehøjderne, og dette afhænger af typen af støj og køretøj, der er under vurdering. Det skal modelleres til at være ved kilde A ($h = 1$) og ved kilde B ($h = 2$).

Aerodynamisk støj

Aerodynamisk støj er kun relevant ved høje hastigheder på over 200 km/t, og derfor skal det først undersøges, om det rent faktisk er nødvendigt at medtage i beregningerne. Hvis ruheden og overføringsfunktionerne for rullestøj er kendte, kan de ekstrapoleres til højere hastigheder, og der kan foretages en sammenligning med eksisterende højhastighedsdata for at kontrollere, om der skabes højere niveauer på grund af aerodynamisk støj. Hvis toghastighederne på et netværk er over 200 km/t, men begrænset til 250 km/t, er det i visse tilfælde ikke nødvendigt at inkludere aerodynamisk støj, hvilket afhænger af køretøjets udformning.

Bidraget fra aerodynamisk støj beregnes som en funktion af hastighed:

$$L_{W,0,i} = L_{W,0,1,i}(v_0) + \alpha_{1,i} \times \lg\left(\frac{v}{v_0}\right) \quad \text{dB} \quad \text{For } h = 1 \quad (2.3.13)$$

$$L_{W,0,i} = L_{W,0,2,i}(v_0) + \alpha_{2,i} \times \lg\left(\frac{v}{v_0}\right) \quad \text{dB} \quad \text{For } h = 2 \quad (2.3.14)$$

hvor

v_0 er en hastighed, hvor aerodynamisk støj er dominerende, og som er fastsat ved 300 km/t

$L_{W,0,1,i}$ er en referencelydeeffekt, som bestemmes fra to eller flere målepunkter for kilder ved kendte kildehøjder, f.eks. den første bogie

$L_{W,0,2,i}$ er en referencelydeeffekt, som bestemmes fra to eller flere målepunkter for kilder ved kendte kildehøjder, f.eks. strømaftagerens receshøjder

$\alpha_{1,i}$ er en koefficient, som bestemmes fra to eller flere målepunkter for kilder ved kendte kildehøjder, f.eks. den første bogie

$\alpha_{2,i}$ er en koefficient, som bestemmes fra to eller flere målepunkter for kilder ved kendte kildehøjder, f.eks. strømaftagerens receshøjder.

Kildernes retningsvirkning

Den horisontale retningsvirkning $\Delta L_{W,ret,hor,i}$ i dB beregnes i det horisontale plan og kan som standard antages at være en dipol for rulle-, slag- (skinnestød osv.), hvinende, bremse-, ventilator- og aerodynamiske effekter beregnet for hvert i 'ende frekvensbånd ved:

$$\Delta L_{W,ret,hor,i} = 10 \times \lg(0,01 + 0,99 \cdot \sin^2\varphi) \quad (2.3.15)$$

Den vertikale retningsvirkning $\Delta L_{W,ret,ver,i}$ i dB beregnes i det vertikale plan for kilde A ($h = 1$) som funktion af centerfrekvensen for hvert i 'ende frekvensbånd og for $-\pi/2 < \psi < \pi/2$ ved:

$$\Delta L_{W,ret,ver,i} = \left(\left| \frac{40}{3} \times \left[\frac{2}{3} \times \sin(2 \cdot \psi) - \sin\psi \right] \times \lg \left[\frac{f_{ci} + 600}{200} \right] \right| \right) \quad (2.3.16)$$

For kilde B ($h = 2$) for den aerodynamiske effekt:

$$\Delta L_{W,ret,ver,i} = 10 \times \lg(\cos^2\psi) \quad \text{for } \psi < 0 \quad (2.3.17)$$

$\Delta L_{W,dir,ver,i} = 0$ andre steder

Retningsvirkningen $\Delta L_{ret,ver,i}$ beregnes ikke for kilde ($h = 2$) for andre effekter, da det antages, at disse kilder i denne position er omnidirektionelle.

2.3.3. Yderligere effekter

Korrektion for strukturel stråling (broer og viadukter)

I de tilfælde, hvor sporafsnittet befinder sig på en bro, er det nødvendigt at tage højde for den yderligere støj, der genereres gennem broens vibration som resultat af den påvirkning, togets tilstedeværelse medfører. Da det ikke er ligetil at modellere broemissionen som en yderligere kilde på grund af broers komplicerede former, tager man højde for brostøjen ved at forøge rullestøjen. Forøgelsen modelleres udelukkende ved at tilføje en fast forøgelse i støjens lydeffekt for hvert 1/3-oktavbånd. Lydeffekten for rullestøjen alene modificeres, når korrektionen medregnes, og den nye $L_{W,0,rulle-og-bro,i}$ skal anvendes i stedet for $L_{W,0,kun-rulle,i}$:

$$L_{W,0,rulle-og-bro,i} = L_{W,0,kun-rulle,i} + C_{bro} \quad \text{dB} \quad (2.3.18)$$

hvor C_{bro} er en konstant, der afhænger af broens type, og $L_{W,0,kun-rulle,i}$ er rullestøjens lydeffekt på den pågældende bro, som kun afhænger af køretøjets og sporets egenskaber.

Korrektion for andre jernbanerelaterede støjkluder

Forskellige kilder såsom remiser, laste- og aflæsningsområder, stationer, klokker, højttalere på stationer osv. kan være til stede og forbindes med togstøj. Disse kilder behandles som kilder til støj fra virksomheder (stationære støjkluder) og skal i påkommende tilfælde modelleres i henhold til det følgende kapitel om støj fra virksomheder.

2.4. Støj fra virksomheder

2.4.1. Kildebeskrivelse

Kategorisering af kildetyper (punkt-, linje-, areal-)

Kilder til støj fra virksomheder har meget variable dimensioner. Der kan være tale om store industri anlæg samt små koncentrerede kilder som f.eks. små redskaber eller maskiner på fabrikker. Derfor er det nødvendigt at anvende en passende modelleringsteknik for den kilde, der er under vurdering. Afhængig af dimensionerne og på grund af, at flere enkelte kilder strækker sig ud over et areal og alle tilhører det samme industriområde, kan de modelleres som punktkilder, kildelinjer eller arealkilder. I praksis baseres beregninger af støjeffekten altid på punktkilder, men man kan anvende flere punktkilder til at repræsentere en reel kompliceret kilde, som hovedsageligt strækker sig ud over en linje eller et areal.

Antal og placering af ækvivalente lydtkilder

De reelle lydtkilder modelleres ved hjælp af ækvivalente lydtkilder, der repræsenteres ved en eller flere punktkilder, således at den totale lydeffekt for den reelle kilde svarer til summen af de enkelte lydeffekter, der tilskrives de enkelte punktkilder.

De generelle regler, der anvendes til at definere antallet af punktkilder, der skal bruges, er:

- Linje- eller arealkilder, hvor den største dimension er mindre end halvdelen af afstanden mellem kilden og modtageren, kan modelleres som enkelte punktkilder.
- Kilder, hvor den største dimension er mere end halvdelen af afstanden mellem kilden og modtageren, bør modelleres som en række inkohærente punktkilder på en linje eller som en række inkohærente punktkilder på et areal, således at betingelsen om halvdelen er opfyldt for hver enkelt af disse kilder. Fordelingen på et areal kan omfatte en vertikal fordeling af punktkilder.
- For kilder, hvor de største dimensioner i højden er over 2 m eller tæt ved jorden, skal der udvises særlig opmærksomhed, hvad angår kildens højde. Ved at fordoble antallet af kilder og omfordele dem udelukkende i z-komponenten opnår man ikke nødvendigvis et væsentligt bedre resultat for denne kilde.
- For den enkelte kilde fører en fordobling af antallet af kilder i kildearealet (i alle dimensioner) ikke nødvendigvis til et væsentligt bedre resultat.

Placeringen af de ækvivalente lydtkilder kan ikke være fastlagt, da et industriområde kan være indrettet på mange forskellige måder. Bedste praksis vil som regel være gældende.

Lydeffektmission

Generelt

Følgende oplysninger udgør det komplette sæt inputdata til beregning af lydudbredelse med de metoder, der skal anvendes til støjkortlægning:

- Spektrum for det udsendte lydeffektniveau i oktavnåb
- Driftstimer (dag, aften, nat, årgennemsnit)
- Sted (koordinater x , y) og højde (z) for støjtkilden
- Kildetype (punkt-, linje-, areal-)
- Dimensioner og retning
- Kildens driftsforhold
- Kildens retningsvirkning.

Lydeffekten for punkt-, linje- og arealkilder skal defineres som:

- for en punktkilde: lydeffekt L_w og retningsvirkningen som en funktion af de tre vinkelrette koordinater (x , y , z)
- to typer kildelinjer kan defineres:
 - for kildelinjer, der repræsenterer transportbånd, rørledninger osv.: lydeffekt pr. længdemeter L_w og retningsvirkning som en funktion af de to vinkelrette koordinater på kildelinjens akse

- for kildelinjer, der repræsenterer køretøjer i bevægelse: Hver kildelinje forbindes med lydeffekt L_w og retningsvirkning som en funktion af de to vinkelrette koordinater på kildelinjens akse og lydeffekt pr. meter L_w beregnet ved hjælp af hastigheden og antallet af køretøjer, der bevæger sig langs denne linje i løbet af dagen, aftenen og natten. Korrektionen for driftstimer, som skal adderes til kildens lydeffekt for at bestemme den korrigerede lydeffekt, der skal anvendes til beregninger for hver døgnperiode, C_w i dB, beregnes som følger:

$$C_w = -10 \lg \left(\frac{l \times n}{1000 \times V \times T_0} \right) \quad (2.4.1)$$

hvor:

V Køretøjets hastighed (km/t)

n Antal køretøjer, der passerer pr. periode (-)

l Kildens totale længde (m)

- For en arealkilde: lydeffekt pr. kvadratmeter L_{w/m^2} og ingen retningsvirkning (enten horisontal eller vertikal).

Driftstimerne udgør et vigtigt input til beregning af støjniveauerne. Driftstimerne skal beregnes for døgnperioderne dag, aften og nat, og, hvis udbredelsen anvender forskellige meteorologiske kategorier, som er defineret i løbet af de enkelte døgnperioder dag, aften og nat, skal der foretages en mere nøje fordeling af driftstimerne i delperioder, som stemmer overens med fordelingen af meteorologiske kategorier. Disse oplysninger skal baseres på et årsgennemsnit.

Korrektionen for driftstimer, som skal adderes til kildens lydeffekt for at bestemme den korrigerede lydeffekt, der skal anvendes til beregninger for hver døgnperiode, C_w i dB, beregnes som følger:

$$C_w = 10 \times \lg \left(\frac{T}{T_{ref}} \right) \quad (2.4.2)$$

hvor

T er den aktive kildetid pr. periode baseret på et årsgennemsnit i timer

T_{ref} er referenceperioden i timer (f.eks. er dag 12 timer, aften 4 timer og nat 8 timer).

For de mere dominerende kilder skal korrektionen for de gennemsnitlige årlige driftstimer estimeres som minimum inden for 0,5 dB tolerance for at opnå en acceptabel nøjagtighed (dette svarer til en usikkerhed på mindre end 10 % i definitionen af kildens aktive periode).

Kildernes retningsvirkning

Kildernes retningsvirkning er tæt forbundet med den ækvivalente lydildes placering tæt ved nærliggende overflader. Da udbredelsesmetoden tager højde for refleksioner i nærliggende overflader samt for overfladens lydabsorption, er det nødvendigt nøje at overveje placeringen af nærliggende overflader. Man vil som regel altid skelne mellem følgende to tilfælde:

- lydeffekten og retningsvirkningen for en kilde bestemmes og beregnes i forhold til en bestemt reel kilde, når denne er i et frit lydfelt (uden at medregne terrænvirkningen). Dette er i overensstemmelse med definitionerne vedrørende udbredelse, hvis det antages, at der ikke er en nærliggende overflade mindre end 0,01 m fra kilden, og at overflader 0,01 m eller mere fra kilden er inkluderet i beregningerne af udbredelsen

- lydeffekten og retningsvirkningen for en kilde bestemmes og beregnes i forhold til en bestemt reel kilde, når denne er placeret på et specifikt sted, og kildens lydeffekt og retningsvirkning dermed er »ækvivalent«, da den omfatter modellering af indvirkningen fra nærliggende overflader. Dette defineres i et »kvasi-frit lydfelt« i henhold til definitionerne vedrørende udbredelsen. I dette tilfælde skal de modellerede nærliggende overflader ikke medregnes i beregningen af udbredelsen.

Retningsvirkningen skal i beregningen udtrykkes som en faktor $\Delta L_{w,ret,xyz}(x, y, z)$, som adderes til lydeffekten for at bestemme den korrekte retningsbestemte lydeffekt fra en referencekilde, som ses ved lydudbredelsen i den pågældende retning. Faktoren kan beregnes som en funktion af retningsvektoren defineret ved (x,y,z) med $\sqrt{x^2 + y^2 + z^2} = 1$. Retningsvirkningen kan også udtrykkes ved hjælp af andre koordinatsystemer såsom vinkelkoordinatsystemer.

2.5. Beregning af støjspredningen kilder til vejstøj, togstøj og støj fra virksomheder

2.5.1. Metodens anvendelsesområde og anvendelighed

Nærværende dokument fastlægger en metode til beregning af dæmpning af støj, når den spreder sig udendørs. Ved at kende kildens karakteristika forudser denne metode det ækvivalente konstante lydtrykniveau ved et modtagerpunkt, der svarer til to særlige slags atmosfæriske forhold:

- spredningsforhold med nedadgående brydning (positiv vertikal hældningsgrad for den effektive lydbølg hastighed) fra kilden til modtageren
- homogene atmosfæriske forhold (neutral vertikal hældningsgrad for den effektive lydbølg hastighed) i hele udbredelsesområdet.

Beregningsmetoden, som er beskrevet i dette dokument, finder anvendelse på industrielle infrastrukturer og landtransportinfrastrukturer. Den er derfor særligt anvendelig i forbindelse med vej- og jernbaneinfrastrukturer. Luftfartstransport er kun omfattet af metodens anvendelsesområde, for så vidt angår den støj, der produceres i forbindelse med operationer på landjorden, og omfatter ikke start og landing.

Industrielle infrastrukturer, som udsender impulslyde eller høje tonale lyde som beskrevet i ISO 1996-2:2007, er ikke omfattet af denne metodes anvendelsesområde.

Beregningsmetoden giver ikke resultater under udbredelsesforhold med opadgående brydning (negativ vertikal hældningsgrad for den effektive lydbølg hastighed), men disse forhold approksimeres ved homogene forhold ved beregningen af L_{den} .

For at beregne dæmpningen, som skyldes den atmosfæriske absorption i forbindelse med transportinfrastruktur, beregnes temperatur- og luftfugtighedsforholdene i henhold til ISO 9613-1:1996.

Metoden giver resultater pr. oktavbånd fra 63 Hz til 8 000 Hz. Beregningerne foretages for hver af centerfrekvenserne.

Delvis afskærmning og barrierer, som under modellering hælder mere end 15° i forhold til det vertikale plan, falder uden for denne beregningsmetodes anvendelsesområde.

En enkelt skærm beregnes som en enkelt diffraktionsberegning, og to eller flere skærme på en enkelt transmissionsvej behandles som et efterfølgende sæt af enkelte diffraktioner ved at anvende proceduren, som beskrives i det følgende.

2.5.2. Definitioner

Alle afstande, højdemål, dimensioner og højder, der anvendes i dette dokument udtrykkes i meter (m).

Notationen MN står for afstanden i tre dimensioner (3D) mellem punkterne M og N , målt på en lige linje, der forbinder punkterne.

Notationen \hat{MN} står for den krumme vejlængde mellem punkterne M og N under gunstige forhold.

Som regel måles reelle højder vertikalt og vinkelret på det horisontale plan. Højderne for punkter over det lokale terræn benævnes h , og den absolutte højde for punkter samt den absolutte højde for terrænet noteres med bogstavet H .

For at tage højde for terrænets egentlige form langs en udbredelsesvej indføres begrebet »ækvivalent højde«, som skal anføres med bogstavet z . Denne erstatter realhøjderne i ligningerne vedrørende terrænvirkning.

Lydniveauerne, som anføres med versalet L , udtrykkes i decibel (dB) pr. frekvensbånd, når indeks A udelades. Lydniveauerne i decibel dB(A) får indeks A .

Summen af lydniveauerne, som skyldes gensidigt usammenhængende kilder, anføres med symbolet \oplus i overensstemmelse med følgende definition:

$$L_1 \oplus L_2 = 10 \cdot \lg \left[10^{L_1/10} + 10^{L_2/10} \right] \quad (2.5.1)$$

2.5.3. Geometriske betragtninger

Kildesegmentering

Reelle kilder beskrives ved en række punktkilder eller, for så vidt angår togtrafik eller vejtrafik, ved inkohærente kildelinjer. Udbredelsesmetoden antager, at linje- eller arealkilder forinden er blevet delt op, således at de repræsenteres ved en række ækvivalente punktkilder. Dette kan være sket som en forudgående behandling af kildedataene eller som et led i beregningssoftwarens stifinderkomponent. Denne proces ligger uden for den nuværende metodes anvendelsesområde.

Udbredelsesveje

Metoden følger en geometrisk model, der består af en række forbundne terrænoverflader og overflader på barrierer. Der indsættes en vertikal udbredelsesvej på en eller flere vertikale planer i forhold til det horisontale plan. For baner, der omfatter refleksioner i vertikale overflader, som ikke er vinkelrette på det indfaldende plan, foretages der efterfølgende beregninger for et andet vertikalt plan, som omfatter udbredelsesvejens reflekterede del. I disse tilfælde, hvor flere vertikale planer anvendes til at beskrive hele banen fra kilde til modtager, flades de vertikale planer ud som et skærmbret, der folder sig ud.

Væsentlige højder over jordoverfladen

De ækvivalente højder beregnes fra jordens middelloverflade mellem kilden og modtageren. Dette erstatter det egentlige terræn med et konstrueret plan, der repræsenterer terrænets middelloverflade.

Figur 2.5.a

Ækvivalente højder i forhold til terrænet

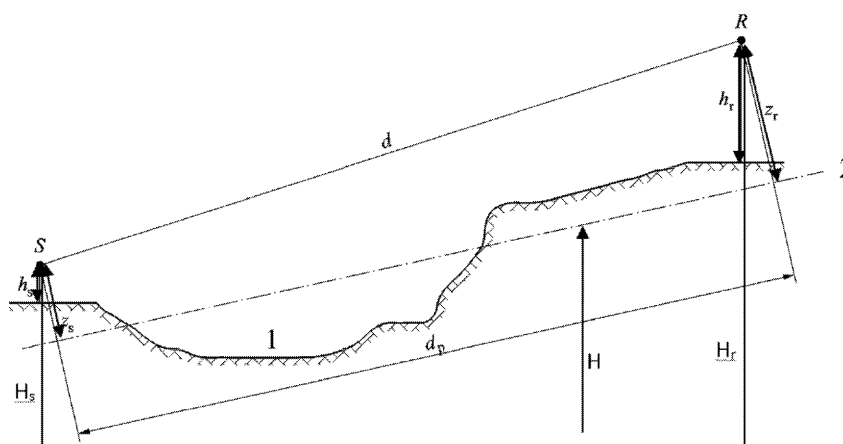

1: Terrænets egentlige form

2: Middelloverflade

Et punkts ækvivalente højde er dets vinkelrette højde i forhold til terrænets middelloverflade. Dermed kan den ækvivalente kildehøjde z_s og den ækvivalente modtagerhøjde z_r bestemmes. Afstanden mellem kilde og modtager ved projicering på jordens middelloverflade anføres som d_p .

Hvis et punkts ækvivalente højde bliver negativ, dvs. hvis punktet befinder sig under terrænets middelloverflade, fastlægges en nulhøjde, og det ækvivalente punkt er dermed identisk med dets mulige spejl.

Beregning af middelloverfladen

På vejens overflade kan topografien (herunder terræn, forhøjninger, volde og andre menneskeskabte barrierer, bygninger osv.) beskrives ved en ordnet række af diskrete punkter (x_k, H_k) ; $k \in \{1, \dots, n\}$. Denne række af punkter bestemmer en polylinje eller tilsvarende en række af lige segmenter $H_k = a_k x + b_k$, $x \in [x_k, x_{k+1}]$; $k \in \{1, \dots, n\}$, hvor:

$$\begin{cases} a_k = (H_{k+1} - H_k)/(x_{k+1} - x_k) \\ b_k = (H_k \cdot x_{k+1} - H_{k+1} \cdot x_k)/(x_{k+1} - x_k) \end{cases} \quad (2.5.2)$$

Middelloverfladen repræsenteres ved den lige linje $Z = ax + b$; $x \in [x_1, x_n]$, som tilpasses polylinjen ved hjælp af en mindste kvadraters approksimation. Ligningen for gennemsnitslinjen kan udregnes analytisk

ved hjælp af:

$$\begin{cases} A = \frac{2}{3} \sum_{k=1}^{n-1} a_k (x_{k+1}^3 - x_k^3) + \sum_{k=1}^{n-1} b_k (x_{k+1}^2 - x_k^2) \\ B = \sum_{k=1}^{n-1} a_k (x_{k+1}^2 - x_k^2) + 2 \sum_{k=1}^{n-1} b_k (x_{k+1} - x_k) \end{cases} \quad (2.5.3)$$

Den lige linjes koefficienter beregnes ved:

$$\begin{cases} a = \frac{3(2A - B(x_n + x_1))}{(x_n - x_1)^3} \\ b = \frac{2(x_n^3 - x_1^3)}{(x_n - x_1)^4} B - \frac{3(x_n + x_1)}{(x_n - x_1)^3} A \end{cases} \quad (2.5.4)$$

hvor segmenter med $x_{k+1} = x_k$ skal ignoreres i forbindelse med beregning af ligning 2.5.3.

Refleksioner i bygningsfacader og andre vertikale barrierer

Der tages højde for bidrag fra refleksioner ved hjælp af spejlede kilder, hvilket er beskrevet i det følgende.

2.5.4. Model for lydudbredelse

For en modtager R foretages beregningerne i henhold til følgende trin:

- 1) på hver udbredelsesvej:
 - beregning af dæmpningen under gunstige forhold
 - beregning af dæmpningen under homogene forhold
 - beregning af det konstante lydniveau for hver vej

- 2) akkumulering af de konstante lydniveauer for alle veje, som påvirker en specifik modtager og dermed gør det muligt at beregne det totale lydniveau ved modtagerpunktet.

Det bør derfor bemærkes, at udelukkende dæmpninger, der skyldes terrænvirkningen ($A_{terræn}$) og diffraktion (A_{dif}) påvirkes af vejforholdene.

2.5.5. Beregningsprocessen

For en punktkilde S for den retningsbestemte lydeffekt $L_{w,0,ret}$ og for et bestemt frekvensbånd beregnes det ækvivalente konstante lydtrykniveau ved modtagerpunkt R under bestemte atmosfæriske forhold ved hjælp af følgende ligninger.

Lydniveau under gunstige forhold (L_F) for en vej (S,R)

$$L_F = L_{w,0,ret} - A_F \quad (2.5.5)$$

Leddet A_F repræsenterer den totale dæmpning langs udbredelsesvejen under gunstige forhold og beregnes således:

$$L_F = A_{afv} + A_{atm} + A_{grænse,F} \quad (2.5.6)$$

hvor

A_{afv} er dæmpning på grund af geometriske afvigelser

A_{atm} er dæmpning på grund af atmosfærisk absorption

$A_{grænse,F}$ er dæmpning på grund af udbredelsesmediets grænse under gunstige forhold. Den kan indeholde følgende led:

$A_{terræn,F}$ som er dæmpning på grund af terrænet under gunstige forhold

$A_{dif,F}$ som er dæmpning på grund af diffraktion under gunstige forhold.

For en bestemt vej og et bestemt frekvensbånd er følgende to scenarier mulige:

- enten udregnes $A_{terræn,F}$ uden diffraktion ($A_{dif,F} = 0$ dB) og $A_{grænse,F} = A_{terræn,F}$
- ellers udregnes $A_{dif,F}$. Der tages dermed højde for terrænvirkningen i $A_{dif,F}$ -ligningen ($A_{terræn,F} = 0$ dB). Dette giver derfor $A_{grænse,F} = A_{dif,F}$

Lydniveau under homogene forhold (L_H) for en vej (S,R)

Proceduren er fuldstændig identisk med proceduren ved gunstige forhold, som er beskrevet i det foregående afsnit.

$$L_H = L_{w,0,ret} - A_H \quad (2.5.7)$$

Leddet A_H repræsenterer den totale dæmpning langs udbredelsesvejen under homogene forhold og beregnes således:

$$A_H = A_{afv} + A_{atm} + A_{grænse,H} \quad (2.5.8)$$

hvor

A_{dfv} er dæmpning på grund af geometriske afvigelser

A_{atm} er dæmpning på grund af atmosfærisk absorption

$A_{grænse,H}$ er dæmpning på grund af udbredelsesmediets grænse under homogene forhold. Den kan indeholde følgende led:

$A_{terræn,H}$ som er dæmpning på grund af terrænet under homogene forhold

$A_{dif,H}$ som er dæmpning på grund af diffraktion under homogene forhold.

For en given vej og et givent frekvensbånd er følgende to scenarier mulige:

- enten udregnes $A_{terræn,H}$ ($A_{dif,H} = 0$ dB) uden diffraktion og $A_{grænse,H} = A_{terræn,H}$
- ellers udregnes $A_{dif,H}$ ($A_{terræn,H} = 0$ dB). Der tages dermed højde for terrænvirkningen i $A_{dif,H}$ -ligningen. Dette giver derfor $A_{grænse,H} = A_{dif,H}$.

Statistisk metode i byområder for en vej (S,R)

I byområder tillades desuden en statistisk metode til beregning af lydudbredelsen bag den første række af bygninger, såfremt denne metode er behørigt dokumenteret, herunder med relevante oplysninger om metodens kvalitet. Metoden kan erstatte beregningen af $A_{grænse,H}$ og $A_{grænse,F}$ med en approksimation af den totale dæmpning for den direkte vej og alle refleksioner. Beregningen tager udgangspunkt i den gennemsnitlige bebyggelsestæthed og gennemsnitshøjden for alle bygninger i området.

Konstant lydniveau for en vej (S,R)

Det »konstante« lydniveau langs en vej, som starter fra en given punktkilde, findes ved hjælp af den logaritmiske sum af den vægtede lydenergi under homogene forhold og lydenergien under gunstige forhold.

Disse lyd niveauer vægtes med den gennemsnitlige forekomst af p under gunstige forhold i retning af vejen (S,R):

$$L_{LT} = 10 \times \lg \left(p \cdot 10^{\frac{L_F}{10}} + (1-p) \cdot 10^{\frac{L_H}{10}} \right) \quad (2.5.9)$$

NB: Forekomstsværdierne for p er udtrykt i procent. Hvis forekomstsværdien f.eks. er 82 %, vil p i ligning (2.5.9) være = 0,82.

Konstant lydniveau ved punkt R for alle veje

Det totale konstante lydniveau ved modtageren for et frekvensbånd findes ved at summere energibidragene fra alle N-veje sammen (alle typer):

$$L_{tot,LT} = 10 \times \lg \left(\sum_n 10^{\frac{L_{n,LT}}{10}} \right) \quad (2.5.10)$$

hvor

n er indikatoren for vejene mellem S og R.

Der tages højde for refleksioner ved hjælp af spejlede kilder, hvilket er beskrevet nærmere. Procentsatsen for forekomster under gunstige forhold ved en vej, der reflekteres i en vertikal barriere, betragtes som identisk med en forekomst af en direkte vej.

Hvis S' er den spejlede kilde for S , betragtes forekomst p' af vejen (S',R) som lig med forekomsten p af vejen (S,R).

Konstant lydniveau ved punkt R i decibel A (dBA)

Det totale lydniveau i decibel A (dBA) findes ved at summere niveauer i hvert frekvensbånd:

$$L_{Aeq,LT} = 10 \times \lg \sum_i 10^{(L_{tot,LT,i} + AWC_{fi})/10} \quad (2.5.11)$$

hvor i er indikatoren for frekvensbåndet. AWC er den A -vægtede korrektion i henhold til den internationale standard IEC 61672-1:2003.

Dette niveau $L_{Aeq,LT}$ udgør det endelige resultat, dvs. det konstante A -vægtede lydtrykniveau ved modtagerpunktet i et specifikt referencetidsinterval (f.eks. dag eller aften, eller nat eller et kortere tidsrum i løbet af dag, aften eller nat).

2.5.6. Beregning af støjubredelse for kilder til vejstøj, togstøj og støj fra virksomheder

Geometriske afvigelser

Dæmpningen på grund af geometriske afvigelser, A_{afv} svarer til en reduktion i lydniveauet på grund af udbredelsesafstanden. For en punktkilde i et frit lydfelt beregnes dæmpningen i dB ved:

$$A_{afv} = 20 \times \lg(d) + 11 \quad (2.5.12)$$

hvor d er den direkte tredimensionelle skrå afstand mellem kilde og modtager.

Atmosfærisk absorption

Dæmpning på grund af atmosfærisk absorption A_{atm} under udbredelsen over en afstand d beregnes i dB ved ligningen:

$$A_{atm} = \alpha_{atm} \cdot d/1\ 000 \quad (2.5.13)$$

hvor

d er den direkte tredimensionelle skrå afstand i 3D mellem kilde og modtager i m

α_{atm} er den atmosfæriske dæmpningskoefficient i dB/km ved den nominale centerfrekvens for hvert frekvensbånd i overensstemmelse med ISO 9613-1.

Værdierne for α_{atm} -koefficienten beregnes ved en temperatur på 15 °C, en relativ luftfugtighed på 70 % og et atmosfærisk tryk på 101 325 Pa. De beregnes med frekvensbåndets nøjagtige centerfrekvenser. Disse værdier er i overensstemmelse med ISO 9613-1. Det meteorologiske gennemsnit på lang sigt skal anvendes, hvis meteorologiske data er tilgængelige.

Terrænvirkning

Dæmpningen på grund af terrænvirkningen er primært resultatet af interferensen mellem den reflekterede lyd og den lyd, som udbredes direkte fra kilden til modtageren. Den er fysisk forbundet med den akustiske absorption fra det terræn, hvorover lydbølgen udbredes. Den afhænger imidlertid i høj grad af de atmosfæriske forhold under udbredelsen, da stråleafbøjning ændrer højden på vejen over jorden og gør terrænvirkningerne og overflader i nærheden af kilden mere eller mindre væsentlige.

Hvis udbredelsen mellem kilden og modtageren påvirkes af en barriere i udbredelsesplanet, beregnes terrænvirkningen særskilt for kilde- og modtagersiden. I så fald referer z_s og z_r til den ækvivalente kilde- og/eller modtagerplacering, hvilket beskrives nærmere i præsentation af beregningen af diffraktionen A_{dif} .

Terrænets akustiske egenskaber

Terrænets akustiske absorptionsegenskaber afhænger hovedsageligt af dets porøsitet. Kompakt terræn er som regel reflekterende, og porøst terræn er absorberende.

På grund af operationelle beregningskrav repræsenteres terrænets akustiske absorption ved en dimensionsløs koefficient G mellem 0 og 1. G er uafhængig af frekvensen. Tabel 2.5 viser G -værdierne for udendørs terræntyper. Generelt ligger gennemsnittet for koefficienten G langs en vej mellem 0 og 1.

Tabel 2.5.a

G-værdier for forskellige terræntyper

Beskrivelse	Type	(kPa · s/m ²)	G-værdi
Meget blød (sne eller mos)	A	12,5	1
Blød skovbund (kort, tæt lyngagtigt eller tykt mos)	B	31,5	1
Løs ikke-komprimeret jord (græstørv, græs, løs jord)	C	80	1
Normal ikke-komprimeret jord (skovbund, græsmark)	D	200	1
Komprimeret mark og grus (komprimeret græsplæne, parkanlæg)	E	500	0,7
Komprimeret tæt jord (grusvej, parkeringsplads)	F	2 000	0,3
Hårde overflader (normal asfalt, beton)	G	20 000	0
Meget hårde og tætte overflader (tæt asfalt, beton, vand)	H	200 000	0

G_{vej} er defineret som den andel af absorberende terræn, som er til stede på hele den tilbagelagte strækning.

Når kilden og modtageren er tæt på hinanden, således at $d_p \leq 30(z_s + z_r)$, er det af mindre betydning at skelne mellem den type terræn, der er i nærheden af kilden, og den type terræn, der er i nærheden af modtageren. For at tage højde for denne bemærkning korrigeres terrænfaktoren G_{vej} derfor i sidste ende som følger:

$$G'_{vej} = \begin{cases} G_{vej} \frac{d_p}{30(z_s + z_r)} + G_s \left(1 - \frac{d_p}{30(z_s + z_r)}\right) & \text{hvis } d_p \leq 30(z_s + z_r) \\ G_{vej} & \text{ellers} \end{cases} \quad (2.5.14)$$

hvor G_s er kildeområdets terrænfaktor. $G_s = 0$ for vejplatforme⁽¹⁾, faste sporbefæstelser. $G_s = 1$ for jernbaneskinner på ballast. Der er ikke nogen generel løsning for industrielle kilder og anlæg.

G kan være forbundet med strømningsmodstanden.

Figur 2.5.b

Bestemmelse af terrænkoefficienten G_{vej} langs en udbredelsesvej

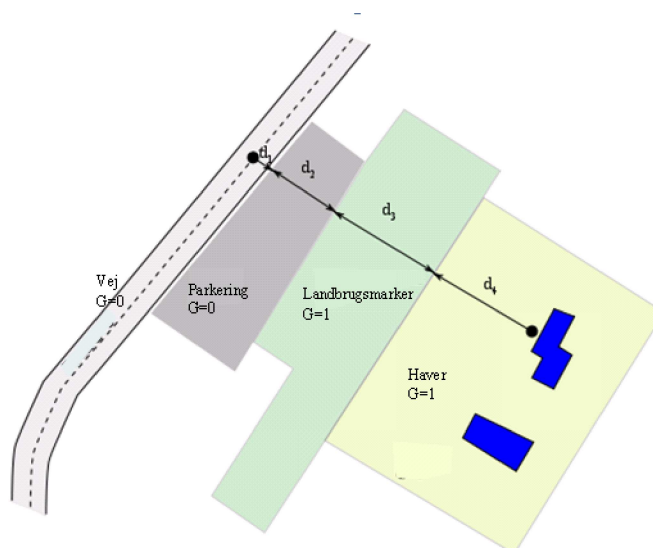

$$d_p = d_1 + d_2 + d_3 + d_4$$

$$G_{vej} = \frac{(0 \cdot d_1 + 0 \cdot d_2 + 1 \cdot d_3 + 1 \cdot d_4)}{d_p} = \frac{(d_3 + d_4)}{d_p}$$

I de følgende to underafsnit om beregninger under homogene og gunstige forhold præsenteres de generiske notationer \bar{G}_w og \bar{G}_m for terrænets absorption. I tabel 2.5.b vises det indbyrdes forhold mellem disse notationer og variableerne G_{vej} og G'_{vej} .

Tabel 2.5.b

Det indbyrdes forhold mellem \bar{G}_w og \bar{G}_m og (G_{vej} , G'_{vej})

	Homogene forhold			Gunstige forhold		
	$A_{terræn}$	$\Delta_{terræn(S,O)}$	$\Delta_{terræn(O,R)}$	$A_{terræn}$	$\Delta_{terræn(S,O)}$	$\Delta_{terræn(O,R)}$
\bar{G}_w	G'_{vej}			G_{vej}		
\bar{G}_m	G'_{vej}		G_{vej}	G'_{vej}		G_{vej}

⁽¹⁾ I emissionsmodellen tages der højde for porøse vejbelægnings absorption.

Beregninger under homogene forhold

Dæmpningen på grund af terrænvirkningen under homogene forhold beregnes ved hjælp af følgende ligninger:

hvis $G_{vej} \neq 0$

$$A_{terræn,H} = \max \left(-10 \times \lg \left[4 \frac{k^2}{d_p^2} \left(z_s^2 - \sqrt{\frac{2C_f}{k}} z_s + \frac{C_f}{k} \right) \left(z_r^2 - \sqrt{\frac{2C_f}{k}} z_r + \frac{C_f}{k} \right) \right], A_{terræn,H,min} \right) \quad (2.5.15)$$

hvor

$$k = \frac{2\pi f_m}{c}$$

f_m er den nominelle centerfrekvens for det pågældende frekvensbånd i Hz, c er lydens hastighed i luften, som antages at være lig med 340 m/s, og C_f bestemmes ved:

$$C_f = d_p \frac{1 + 3wd_p e^{-\sqrt{wd_p}}}{1 + wd_p} \quad (2.5.16)$$

hvor værdierne af w beregnes ved hjælp af ligningen nedenfor:

$$w = 0,0185 \frac{f_m^{2.5} \overline{G}_w^{-2.6}}{f_m^{1.5} \overline{G}_w^{-2.6} + 1,3 \cdot 10^3 f_m^{0.75} \overline{G}_w^{-1.3} + 1,16 \cdot 10^6} \quad (2.5.17)$$

\overline{G}_w kan være lig med enten G_{vej} eller G'_{vej} afhængigt af, om terrænvirkningen beregnes med eller uden diffraktion, og i forhold til den type terræn, der befinder sig under kilden (reel eller diffrakteret kilde). Dette uddybes i de følgende underafsnit og opsummeres i tabel 2.5.b.

$$A_{terræn,H,min} = -3(1 - \overline{G}_m) \quad (2.5.18)$$

er den nedre grænse for $A_{terræn,H}$.

For en vej (S_p, R) under homogene forhold uden diffraktion:

$$\overline{G}_w = G'_{vej}$$

$$\overline{G}_m = G'_{vej}$$

Med diffraktion: se afsnittet om diffraktion for definitionerne af \overline{G}_w og \overline{G}_m .

hvis $G_{vej} = 0$: $A_{terræn,H} = -3$ dB

Faktoren $-3(1 - \overline{G}_m)$ tager højde for, når kilden og modtageren er langt fra hinanden, hvor den første refleksionskilde ikke længere er på platformen, men derimod i naturligt terræn.

Beregninger under gunstige forhold

Terrænvirkningen under gunstige forhold beregnes med ligningen for $A_{\text{terræn},H}$, såfremt følgende ændringer medtages:

Hvis $G_{\text{vej}} \neq 0$

a) I ligningen for $A_{\text{terræn},H}$ erstattes højderne z_s og z_r med $z_s + \delta z_s + \delta z_T$ og $z_r + \delta z_r + \delta z_T$, henholdsvis, hvor

$$\begin{cases} \delta z_s = a_0 \left(\frac{z_s}{z_s + z_r} \right)^2 \frac{d_p^2}{2} \\ \delta z_r = a_0 \left(\frac{z_r}{z_s + z_r} \right)^2 \frac{d_p^2}{2} \end{cases} \quad (2.5.19)$$

$a_0 = 2 \times 10^{-4} \text{ m}^{-1}$ er det modsatte af krumningsradiusen

$$\delta z_T = 6 \cdot 10^{-3} \frac{d_p}{z_s + z_r}$$

b) Den nedre grænse for $A_{\text{terræn},F}$ afhænger af vejens geometri:

$$A_{\text{terræn},F,\min} = \begin{cases} -3(1 - \overline{G}_m) & \text{hvis } d_p \leq 30(z_s + z_r) \\ -3(1 - \overline{G}_m) \cdot \left(1 + 2 \left(1 - 30(z_s + z_r) / d_p \right) \right) & \text{ellers} \end{cases} \quad (2.5.20)$$

Hvis $G_{\text{vej}} = 0$

$$A_{\text{terræn},F} = A_{\text{terræn},F,\min}$$

Højdekorrektionerne δz_s og δz_r afspejler virkningen af, at lydstrålen afbøjes. δz_T tager højde for virkningen af turbulens.

\overline{G}_m kan også være lig enten G_{vej} eller G'_{vej} afhængigt af, om terrænvirkningen beregnes med eller uden diffraktion, og i forhold til den type terræn, der befinder sig under kilden (reel eller diffrakteret kilde). Dette uddybes i de følgende underafsnit.

For en vej (S_i, R) under gunstige forhold uden diffraktion:

$$\overline{G}_w = G_{\text{vej}} \text{ i ligning (2.5.17)}$$

$$\overline{G}_m = G'_{\text{vej}}$$

Med diffraktion: se det næste afsnit for definitionerne af \overline{G}_w og \overline{G}_m .

Diffraktion

Som hovedregel skal diffraktion undersøges på toppen af hver barriere, der befinder sig på udbredelsesvejen. Hvis vejen passerer »højt nok« over den diffrakterende kant, kan $A_{\text{dif}} = 0$ bestemmes, og et direkte sigte kan beregnes, navnlig ved at evaluere $A_{\text{terræn}}$.

I praksis sammenlignes forskellen i lydvej δ for hvert frekvensbånds centerfrekvens med størrelsen $-\lambda/20$. Hvis en barriere ikke medfører diffraktion, hvilket f.eks. kan fastlægges i henhold til Rayleighs kriterium, er det ikke nødvendigt at beregne A_{dif} for det pågældende frekvensbånd. Med andre ord er $A_{dif} = 0$ i dette tilfælde. Ellers beregnes A_{dif} som beskrevet i resten af dette afsnit. Denne regel gør sig gældende under både homogene og gunstige forhold for både enkelte og flerdobbelte diffraktioner.

Når en beregning for et frekvensbånd er foretaget i henhold til proceduren, som er beskrevet i dette afsnit, fastsættes $A_{terræn}$ som lig med 0 dB ved beregning af den totale dæmpning. Der tages direkte højde for terrænvirkningen i den generelle ligning til beregning af diffraktion.

De ligninger, der foreslås her, anvendes til at behandle diffraktioner på tynde skærme, tykke skærme, bygninger, jordvolde (naturlige eller kunstige) samt ved kanterne af skråninger, overskæringer og viadukter.

Når man støder på adskillige diffrakterende barrierer på en udbredelsesvej, behandles de som en flerdobbelt diffraktion ved at anvende den procedure, der beskrives i det følgende afsnit om beregning af forskellen i lydvej.

Procedureerne, der beskrives her, anvendes til at beregne dæmpningerne under både homogene og gunstige forhold. Der tages højde for stråleafløbning i beregningen af forskellen i lydvej og i beregningen af terrænvirkningen før og efter diffraktion.

Generelle principper

Figur 2.5.c viser den generelle metode til beregning af den dæmpning, der skyldes diffraktion. Ved denne metode splittes udbredelsesvejen op i to dele: »kildesiden«, som befinder sig mellem kilden og diffraktionspunktet, og »modtagersiden«, som befinder sig mellem diffraktionspunktet og modtageren.

Følgende beregnes:

- terrænvirkningen på kildesiden, $\Delta_{terræn(S,O)}$
- terrænvirkningen på modtagersiden, $\Delta_{terræn(O,R)}$
- samt tre diffraktioner:
 - mellem kilden S og modtageren R : $\Delta_{dif(S,R)}$
 - Mellem den spejlede kilde S' og R : $\Delta_{dif(S',R)}$
 - mellem S og den spejlede modtager R' : $\Delta_{dif(S,R')}$

Figur 2.5.c

Geometrisk gengivelse af beregningen af dæmpning på grund af diffraktion

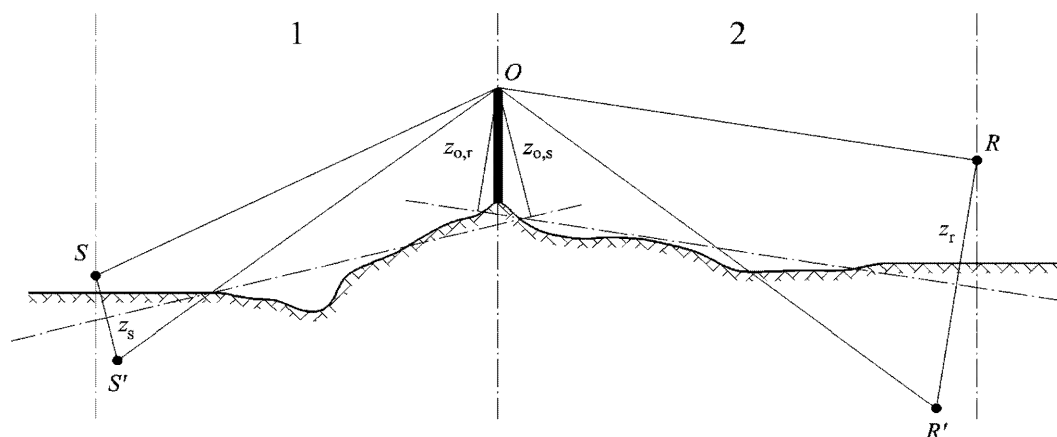

1: Kildesiden

2: Modtagersiden

hvor

S er kilden

R er modtageren

S' er den spejlede kilde i forhold til jordens middelloverflade på kildesiden

R' er den spejlede modtager i forhold til jordens middelloverflade på modtagersiden

O er diffraktionspunktet

z_s er den ækvivalente højde af kilden S i forhold til terrænets middelloverflade på kildesiden

$z_{o,s}$ er den ækvivalente højde af diffraktionspunktet O i forhold til jordens middelloverflade på kildesiden

z_r er den ækvivalente højde af modtageren R i forhold til terrænets middelloverflade på modtagersiden

$z_{o,r}$ er den ækvivalente højde af diffraktionspunktet O i forhold til jordens middelloverflade på modtagersiden.

Der tages højde for terrænets uregelmæssighed mellem kilden og diffraktionspunktet samt mellem diffraktionspunktet og modtageren ved hjælp af ækvivalente højder beregnet i forhold til jordens middelloverflade, først på kildesiden og dernæst på modtagersiden (to middelloverflader for terrænet), i henhold til de metoder, som er beskrevet i underafsnittet om væsentlige højder over jordoverfladen.

Ren diffraktion

For ren diffraktion med ingen terrænvirkning beregnes dæmpningen ved:

$$\Delta_{dif} = \begin{cases} 10C_h \cdot \lg\left(3 + \frac{40}{\lambda} C''\delta\right) & \text{hvis } \frac{40}{\lambda} C''\delta \geq -2 \\ 0 & \text{ellers} \end{cases} \quad (2.5.21)$$

hvor

$$C_h = 1 \quad (2.5.22)$$

λ er bølgelængden ved den nominelle centerfrekvens for det pågældende frekvensbånd

δ er forskellen i lydvej mellem den diffrakterede vej og den direkte vej (se næste underafsnit om beregning af forskel i lydvej)

C'' er en koefficient, der anvendes for at tage højde for flerdobbelte diffraktioner:

$C'' = 1$ for en enkelt diffraktion

For en flerdobbelt diffraktion: hvis e er den samlede afstand langs vejen O_1 til $O_2 + O_2$ til $O_3 + O_3$ til O_4 fra »elastikmetoden« (se figur 2.5.d og 2.5.f), og hvis e er større end 0,3 m (ellers er $C'' = 1$), beregnes denne koefficient ved:

$$C'' = \frac{1 + \left(\frac{5\lambda}{e}\right)^2}{1/3 + \left(\frac{5\lambda}{e}\right)^2} \quad (2.5.23)$$

Værdierne af Δ_{dif} er lagt fast:

- hvis $\Delta_{\text{dif}} < 0$: $\Delta_{\text{dif}} = 0$ dB
- hvis $\Delta_{\text{dif}} > 25$: $\Delta_{\text{dif}} = 25$ dB for en diffraktion på en horisontal kant og kun for størrelsen Δ_{dif} , som indgår i beregningen af A_{dif} . Denne øvre grænse gør sig ikke gældende for Δ_{dif} -størrelser, som indgår i beregningen af Δ_{vermen} , eller for en diffraktion langs en vertikal kant (lateral diffraktion) i forbindelse med kortlægning af støj fra virksomheder.

Beregning af forskellen i lydvej

Forskellen i lydvej δ beregnes på et vertikalt plan, der omfatter kilden og modtageren. Dette er en approksimation i forhold til Fermats princip. Approksimationen finder anvendelse her (kildelinjer). Forskellen i lydvej δ beregnes som i de følgende figurer på grundlag af de situationer, der opstår.

Homogene forhold

Figur 2.5.d

Beregning af forskellen i lydvej under homogene forhold. O , O_1 og O_2 er diffraktionspunkterne

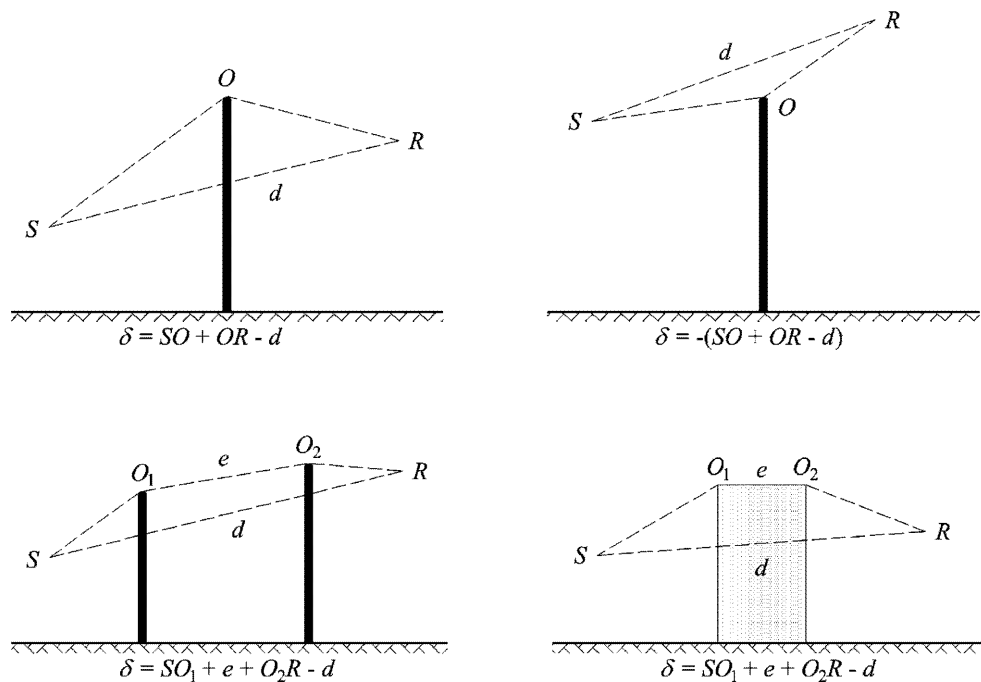

Note: For hver konfiguration beregnes udtrykket for δ .

Gunstige forhold

Figur 2.5.e

Beregning af forskellen i lydvej under gunstige forhold (enkelt diffraktion)

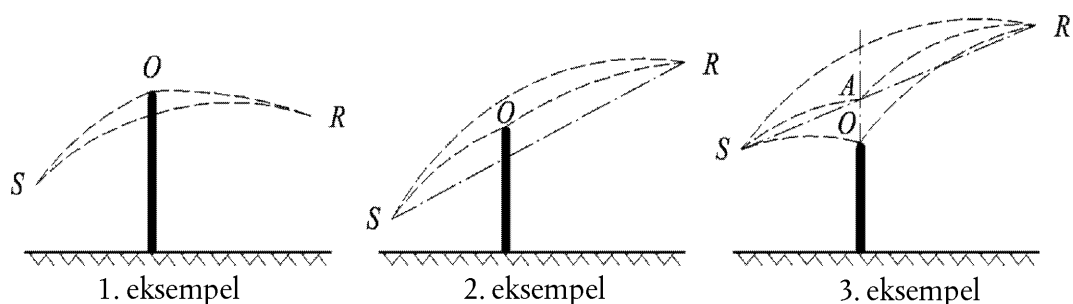

Under gunstige forhold antages det, at de tre krumme lydstråler SO, OR, og SR har identisk krumningsradius Γ defineret ved:

$$\Gamma = \max(1\ 000, 8d) \quad (2.5.24)$$

Længden af en lydstråles krumning MN noteres som \hat{MN} under gunstige forhold. Denne længde er lig med:

$$\hat{MN} = 2\Gamma \arcsin\left(\frac{MN}{2\Gamma}\right) \quad (2.5.25)$$

I princippet bør der tages højde for tre scenarier i beregningen af forskellen i lydvej under gunstige forhold δ_F (se figur 2.5.e). I praksis er to ligninger tilstrækkeligt:

— hvis den direkte lydstråle SR er dækket af barrieren (1. og 2. eksempel i figur 2.5.e):

$$\delta_F = \hat{SO} + \hat{OR} - \hat{SR} \quad (2.5.26)$$

— hvis den direkte lydstråle SR ikke er dækket af barrieren (3. eksempel i figur 2.5.e):

$$\delta_F = 2\hat{SA} + 2\hat{AR} - \hat{SO} - \hat{OR} - \hat{SR} \quad (2.5.27)$$

hvor A er skæringspunktet for den direkte lydstråle SR og fortsættelsen af den diffrakterende barriere.

For flerdobbelte diffraktioner under gunstige forhold:

- bestem det konvekse hylster, som defineres af de forskellige mulige diffraktionskanter
- fjern de diffraktionskanter, som ikke befinder sig på grænsen til det konvekse hylster.
- beregn δ_F ud fra den krumme lydstråles længder ved at splitte den diffrakterede vej op i så mange krumme segmenter som muligt (se figur 2.5.f)

$$\delta_F = \hat{SO}_1 + \sum_{i=1}^{i=n-1} O_i \hat{O}_{i+1} + \hat{O}_n R - \hat{SR} \quad (2.5.28)$$

Figur 2.5.f

Eksempel på beregning af forskellen i lydvej under gunstige forhold ved flerdobbelte diffraktioner

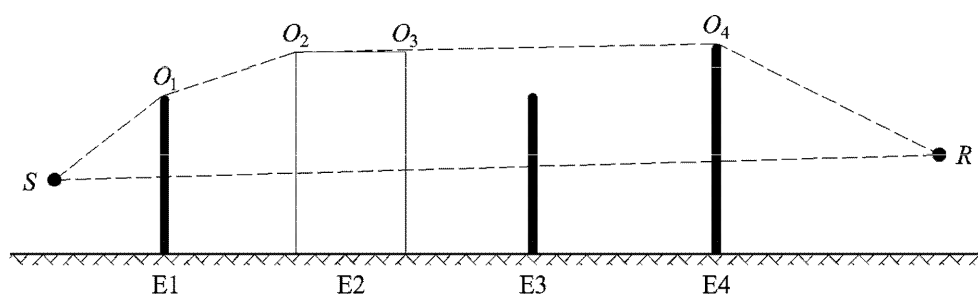

I scenariet i figur 2.5.f er forskellen i lydvej:

$$\delta_F = \hat{S}O_1 + O_1\hat{O}_2 + O_2\hat{O}_3 + O_3\hat{O}_4 + \hat{O}_4R - \hat{S}R \quad (2.5.29)$$

Beregning af dæmpningen A_{dif}

Dæmpningen på grund af diffraktion, som tager højde for terrænvirkningen på kilde- og modtagersiden, beregnes ved hjælp af følgende generelle ligninger:

$$A_{dif} = \Delta_{dif(S,R)} + \Delta_{terræn(S,O)} + \Delta_{terræn(O,R)} \quad (2.5.30)$$

hvor

- $\Delta_{dif(S,R)}$ er dæmpningen på grund af diffraktionen mellem kilden S og modtageren R
- $\Delta_{terræn(S,O)}$ er dæmpningen på grund af terrænvirkningen på kildesiden, vægtet med diffraktionen på kildesiden, hvor det forstås, at $O = O_1$ ved flerdobbelte diffraktioner som i figur 2.5.f
- $\Delta_{terræn(O,R)}$ dæmpningen på grund af terrænvirkningen på modtagersiden, vægtet med diffraktionen på modtagersiden (se det følgende underafsnit om beregningen af størrelsen $\Delta_{terræn(O,R)}$).

Beregning af størrelsen $\Delta_{terræn(S,O)}$

$$\Delta_{terræn(S,O)} = -20 \times \lg \left(1 + \left(10^{-A_{terræn(S,O)}/20} - 1 \right) \cdot 10^{-\left(\Delta_{dif(S',R)} - \Delta_{dif(S,R)}\right)/20} \right) \quad (2.5.31)$$

hvor

- $A_{terræn(S,O)}$ er dæmpningen på grund af terrænvirkningen mellem kilden S og diffraktionspunktet O . Denne størrelse beregnes som beskrevet i det foregående underafsnit om beregninger under homogene forhold og i det foregående underafsnit om beregninger under gunstige forhold med følgende hypoteser:

$$Z_r = Z_{o,s}$$

- G_{vej} beregnes mellem S og O
- Under homogene forhold: $\bar{G}_w = G'_{vej}$ i ligning (2.5.17), $\bar{G}_m = G'_{vej}$ i ligning (2.5.18)
- Under gunstige forhold: $\bar{G}_w = G_{vej}$ i ligning (2.5.17), $\bar{G}_m = G'_{vej}$ i ligning (2.5.20)
- $\Delta_{dif(S',R)}$ er dæmpningen på grund af diffraktionen mellem den spejlede kilde S' og R , beregnet som i det foregående afsnit om ren diffraktion
- $\Delta_{dif(S,R)}$ er dæmpningen på grund af diffraktionen mellem S og R , beregnet som i underafsnit VI.4.4.b.

Beregning af størrelsen $\Delta_{terræn(O,R)}$

$$\Delta_{terræn(O,R)} = -20 \times \lg \left(1 + \left(10^{-A_{terræn(O,R)}/20} - 1 \right) \cdot 10^{-\left(\Delta_{dif(S,R')} - \Delta_{dif(S,R)}\right)/20} \right) \quad (2.5.32)$$

hvor

- $A_{terræn(O,R)}$ er dæmpningen på grund af terrænvirkningen mellem diffraktionspunktet O og modtageren R . Denne størrelse beregnes som beskrevet i det foregående underafsnit om beregninger under homogene forhold og i det foregående underafsnit om beregninger under gunstige forhold med følgende hypoteser:

$$Z_s = Z_{o,r}$$

- G_{vej} beregnes mellem O og R .

Det er ikke nødvendigt at tage højde for G'_{vej} -korrektionen her, da kilden i beregningen er diffraktionspunktet. Derfor skal G_{vej} anvendes i beregningen af terrænvirkningen, herunder også for den nedre grænse for størrelsen i ligningen, som bliver $-3(1 - G_{vej})$.

- Under homogene forhold er $\overline{G}_w = G_{vej}$ i ligning (2.5.17) og $\overline{G}_m = G_{vej}$ i ligning (2.5.18)
- Under gunstige forhold er $\overline{G}_w = G_{vej}$ i ligning (2.5.17) og $\overline{G}_m = G_{vej}$ i ligning (2.5.20)
- $\Delta_{dif(S,R')}$ er dæmpningen på grund af diffraktionen mellem S og den spejlede modtager R' , beregnet som i det foregående afsnit om ren diffraktion
- $\Delta_{dif(S,R)}$ er dæmpningen på grund af diffraktion mellem S og R , beregnet som i det foregående underafsnit om ren diffraktion.

Scenarier med vertikal kant

Ligning (2.5.21) kan anvendes til at beregne diffraktioner på vertikale kanter (laterale diffraktioner) i forbindelse med støj fra virksomheder. I sådanne tilfælde er $A_{dif} = \Delta_{dif(S,R')}$ og størrelsen $A_{terræn}$ beholdes. Desuden skal A_{atm} og $A_{terræn}$ beregnes ud fra udbredelsesvejens samlede længde. A_{afv} beregnes stadig fra den direkte afstand d . Ligningerne (2.5.8) og (2.5.6) bliver henholdsvis:

$$A_H = A_{afv} + A_{atm}^{vej} + A_{terræn,H}^{vej} + \Delta_{dif,H(S,R)} \quad (2.5.33)$$

$$A_F = A_{afv} + A_{atm}^{vej} + A_{terræn,F}^{vej} + \Delta_{dif,H(S,R)} \quad (2.5.34)$$

Δ_{dif} anvendes under homogene forhold i ligning (2.5.34).

Refleksioner i vertikale barrierer

Dæmpning gennem absorption

Refleksioner i vertikale barrierer behandles ved hjælp af spejlede kilder. Refleksioner i bygningsfacader og støjskærme behandles derfor på denne måde.

En barriere betragtes som vertikal, hvis dens hældning i forhold til det vertikale plan er større end 15° .

Ved behandling af refleksioner i objekter, hvis hældning i forhold til det vertikale plan er mere end eller lig med 15° , tages objektet ikke i betragtning.

Der ses bort fra barrierer, hvor mindst én dimension er mindre end 0,5 m, i beregningen af refleksion, undtagen ved særlige konfigurationer ⁽¹⁾.

Bemærk, at refleksioner i terrænet ikke behandles her. Der tages højde for dem i beregningen af dæmpning på grund af grænseflade (terræn, diffraktion).

Hvis L_{WS} er lydeffekten for kilden S og α_r absorptionskoefficienten for barrierens overflade som defineret i EN 1793-1:2013, er lydeffekten for den spejlede kilde S' lig:

$$L_{WS'} = L_{WS} + 10 \cdot \lg(1 - \alpha_r) = L_{WS} + A_{refl} \quad (2.5.35)$$

hvor $0 \leq \alpha_r < 1$

⁽¹⁾ Et netværk af små barrierer på en flade med regelmæssige intervaller er et eksempel på en særlig konfiguration.

Dæmpningerne i løbet af udbredelsen, som beskrives ovenfor, anvendes derefter på denne vej (spejlet kilde, modtager) som ved en direkte vej.

Figur 2.5.g

Spejlende refleksion i en barriere, der er blevet behandlet ved metoden med spejlede kilder (S: kilde, S': spejlet kilde, R: modtager)

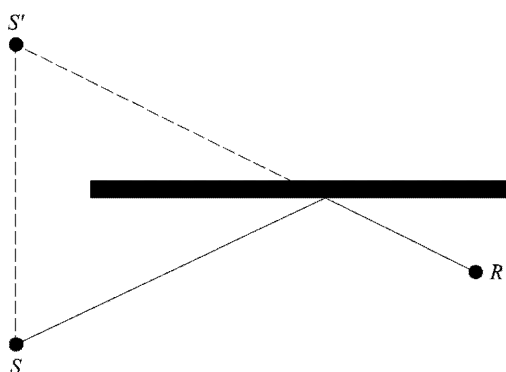

Dæmpning gennem retrodiffraktion

Under de geometriske undersøgelser af lydudbredelsesveje er stedet for en lydstråles kollision i forhold til barrierens øvre kant afgørende for, hvor væsentlig den andel af energi, der reflekteres i forbindelse med refleksionen i en vertikal forhindring (barriere, væg, bygning), er. Dette tab af akustisk energi, der finder sted, når en stråle gennemgår en refleksion, kaldes dæmpning gennem retrodiffraktion.

Ved potentielt adskillige refleksioner mellem to vertikale vægge, skal der som minimum tages højde for den første refleksion.

I forbindelse med en grøft (se f.eks. figur 2.5.h) skal dæmpning gennem retrodiffraktion beregnes for hver refleksion i støttemurene.

Figur 2.5.h

Lydstråle, som reflekteres fire gange i et spor i en grøft: reelt tværsnit (øverst), udfoldet tværsnit (nederst)

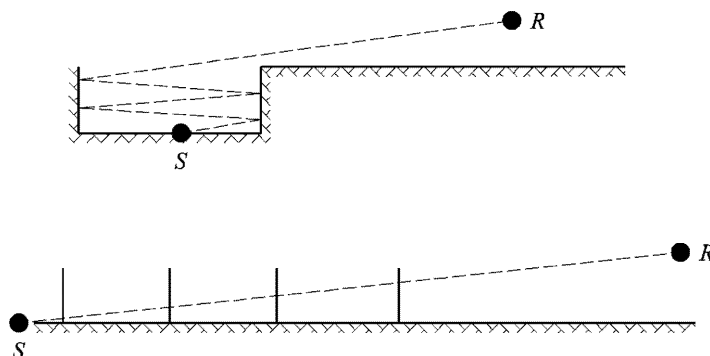

I denne illustration når lydstrålen modtageren ved »successivt at passere igennem« grøftens støttemure, som derfor kan sammenlignes med åbninger.

I beregningen af udbredelsen gennem en åbning er lydfeltet ved modtageren lig med summen af det direkte felt og det diffrakterede felt ved åbningens kanter. Dette diffrakterede felt sikrer sammenhængen i overgangen mellem det frie område og skyggezonen. Når strålen nærmer sig kanten af åbningen, dæmpes det direkte felt. Beregningen er identisk med beregningen for dæmpning på grund af en barriere i det frie område.

Forskellen i lydvej δ' , der tilskrives hver retrodiffraktion, er det modsatte af forskellen i lydvej mellem S og R forholdsvis ved hver øvre kant O og kan vises med et indsat tværsnit (se figur 2.5.i).

$$\delta' = -(SO + OR - SR) \quad (2.5.36)$$

Figur 2.5.i

Forskellen i lydvej for den anden refleksion

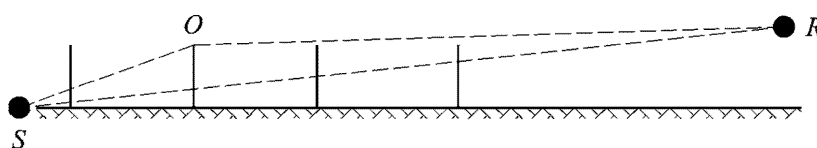

Minustegnet i ligning (2.5.36) betyder, at den pågældende modtager befinder sig i det frie område.

Dæmpning gennem retrodiffraktion Δ_{retrodif} beregnes ved hjælp af ligning (2.5.37), som ligner ligning (2.5.21), men som har omarbejdede notationer.

$$\Delta_{\text{retrodif}} = \begin{cases} 10C_n \cdot \lg\left(3 + \frac{40}{\lambda}\delta'\right) & \text{hvis } \frac{40}{\lambda}\delta' \geq -2 \\ 0 & \text{ellers} \end{cases} \quad (2.5.37)$$

Dæmpningen anvendes på den direkte stråle, hver gang den »passerer gennem« (reflekterer i) en væg eller en bygning. Lydeffekten for den spejlede kilde S' bliver derfor:

$$L_{W'} = L_W + 10 \times \lg(1 - \alpha_r) - \Delta_{\text{retrodif}} \quad (2.5.38)$$

Ved komplekse udbredelseskonfigurationer kan der findes diffraktioner mellem refleksioner eller mellem modtageren og refleksionerne. I dette tilfælde estimeres retrodiffraktionen ved væggene ved at tage højde for vejen mellem kilden og det første diffraktionspunkt R' (som derfor betragtes som modtageren i ligning (2.5.36)). Dette princip er vist i figur 2.5.j.

Figur 2.5.j

Forskellen i lydvej, når en diffraktion er til stede: reelt tværsnit (øverst), udfoldet tværsnit (nederst)

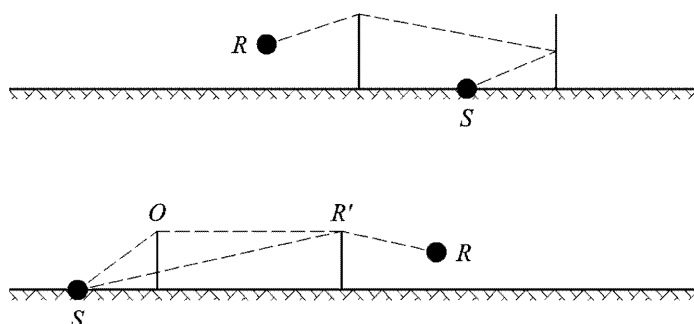

Ved flere refleksioner adderes de refleksioner, der skyldes hver enkelt refleksion.

2.6. Generelle bestemmelser — Flystøj

2.6.1. Definitioner og symboler

I dette afsnit beskrives visse vigtige *begreber* med en forklaring af den generelle betydning, de tillægges i dette dokument. Listen er ikke udtømmende og omfatter kun udtryk og akronymer, der anvendes ofte. Andre beskrives, første gang de optræder.

De matematiske *symboler* (som kan findes efter begreberne) er de symboler, der primært anvendes i ligningerne i hovedteksten. Andre symboler, som anvendes i begrænset omfang, både i teksten og i bilagene, defineres, når de anvendes.

Læseren mindes løbende om, at ordene *lyd* og *støj* anvendes synonymt i dette dokument. Selv om ordet *støj* bærer subjektive konnotationer — akustikere definerer det ofte som »uønsket lyd« — betragtes det inden for bekæmpelse af flystøj som regel blot som lyd, dvs. luftbåren energi, der transmitteres ved hjælp af akustiske bølger, som bevæger sig. Symbolet \rightarrow angiver en krydsreference til andre begreber på listen.

Begreber

AIP	Luftfartspublikation (<i>Aeronautical Information Publication</i>)
Flykonfiguration	Lameller, klapper og landingsstellets position
Flyoperationer	En ankomst, afgang eller en anden flyoperation, der påvirker støjeksponeringen omkring en flyveplads.
Data vedrørende flystøj og -præstationer	Data, der beskriver forskellige flytypers egenskaber vedrørende akustik og præstationer, som er nødvendige for modelleringsprocessen. De omfatter \rightarrow <i>NPD-forholdet</i> og oplysninger, der gør det muligt at beregne motorens kraft/effekt som en funktion af \rightarrow <i>flyets konfiguration</i> . Flyproducenten tilvejebringer som regel dataene, men når dette ikke er muligt, indhentes de fra andre kilder. Når ingen data er til rådighed, repræsenteres det pågældende fly normalt ved at tilpasse data fra et tilpas lignende fly, hvilket benævnes <i>substitution</i> .
Højde	Højde over middelvandstanden.
ANP-databasen	Databasen over flystøj og -præstationer (<i>Aircraft Noise and Performance</i>), som indgår i bilag I.
A-vægtet lydniveau, L_A	Basisskala for lyd-/støjniveau til måling af ekstern støj, herunder støj fra fly. De fleste beregningsenheder for støjkonturer tager udgangspunkt i denne skala.
Basisspor på jorden	Et repræsentativt eller nominelt spor på jorden, som bestemmer midten af en stribe af spor.
Referenceniveau for en støjbegivenhed	Støjbegivenhedsniveauet aflæst i en NPD-database.
Løsning af bremsere	\rightarrow <i>Startpunkt</i>
Korrigeret nettokraft	Ved en given effektindstilling (f.eks. <i>EPR</i> eller N_1) falder nettokraften med luftens densitet og dermed i takt med, at flyet stiger i højde. Den korrigerede nettokraft er værdien ved havets overflade.
Kumulativt lyd-/støjniveau	En måling i decibel af den støj, der i løbet af et bestemt tidsrum modtages ved et punkt i nærheden af en lufthavn fra flytrafikken ved normale driftsforhold og flyveveje. Det beregnes ved at akkumulere niveauerne for de støjbegivenheder, der finder sted ved det punkt.
Sum eller gennemsnit i decibel	Benævnes andre steder »energimæssige« eller »logaritmiske« (modsat aritmetiske) værdier. Anvendes, når det er nødvendigt at finde summen eller gennemsnittet af de bagvedliggende energimæssige størrelser, f.eks. $\text{summen i decibel} = 10 \cdot \lg \sum 10^{L_i/10}$

Energiandel, F	Andelen af den lydenergi, der modtages fra et segment, i forhold til den lydenergi, der modtages fra en uendelig flyvevej.
Motoreffektindstilling	Værdi for \rightarrow <i>det støjrelaterede effektparameter</i> , som anvendes til at bestemme støjemissionen fra NPD-databasen.
Ækvivalent (konstant) lydniveau, L_{eq}	En måleenhed for det konstante lydniveau. Niveaue for en hypotetisk konstant lyd, som i løbet af et bestemt tidsrum indeholder den samme totale mængde energi som den reelle variable lyd.
Lyd-/støjbegivenhedsniveau	En måleenhed i decibel af den afgrænsede mængde af lyd (eller støj), der modtages fra et passerende fly \rightarrow <i>støjeksponeringsniveau</i>
Flyets konfiguration	= \rightarrow <i>Flykonfiguration</i> + \rightarrow <i>Flyveparametre</i>
Flyveparametre	Flyets effektindstilling, hastighed, krængningsvinkel og vægt.
Flyvevej	Et flys vej gennem luften, defineret i tre dimensioner, som regel i forhold til et begyndelsespunkt ved starten af startrullestrækningen eller ved landingstærskelen.
Flyvevejssegment	En del af et flys flyvevej, som med henblik på støjmodellering repræsenteres ved en lige linje af afgrænset længde.
Flyveprocedure	Rækkefølgen af operationelle trin, som flyets besætning følger, eller flyvestyringssystemet: udtrykkes som ændringer i flyets konfiguration som en funktion af afstanden langs sporet på jorden.
Flyveprofil	Udsving i flyets højde langs sporet på jorden (omfatter nogle gange ændringer i \rightarrow <i>flyets konfiguration</i>) — beskrevet ved hjælp af en række \rightarrow <i>profilpunkter</i> .
Jordoverflade	(Eller nominel jordoverflade) Horisontal jordoverflade gennem flyvepladsens referencpunkt, hvorpå konturerne normalt beregnes.
Hastighed ved jorden	Flyets hastighed i forhold til et stationært punkt på jorden.
Spor på jorden	Den vertikale projicering af flyvevejen på jordoverfladen.
Højde	Vertikal afstand mellem flyet og \rightarrow <i>jordoverfladen</i>
Integreret støjniveau	Benævnes også \rightarrow <i>støjeksponeringsniveau for en enkelt begivenhed</i> .
ISA	International standardatmosfære — defineret af ICAO. Definerer ændringer i luftens temperatur, tryk og densitet med højde over middelvandstanden. Anvendes til at normalisere resultater af beregninger af flykonstruktioner og analyser af testdata.
Lateral dæmpning	Overskydende dæmpning af lyd på grund af afstand, som direkte eller indirekte skyldes jordoverfladens tilstedeværelse. Væsentlig ved lave højdevinkler (for flyet, der befinder sig over jordoverfladen)
Maksimalt lyd-/støjniveau	Det maksimale lydniveau, der nås i løbet af en begivenhed
Middelvandstanden (MSL)	Den standardiserede højde for jordens overflade, som \rightarrow ISA refererer til.
Nettokraft	Den fremdriftskraft, som en motor udøver på skroget.

Støj	Støj defineres som uønsket lyd. Men beregningsenheder såsom <i>A-vægtet lydniveau</i> (L_A) og <i>effektivt opfattet støjniveau</i> (EPNL) konverterer reelt set lydniveauer til støjniveauer. Da der ikke er konsekvens i anvendelsen af begreberne, bruges begreberne lyd og støj nogle gange med samme betydning i dette dokument (ligesom andre steder), navnlig i forbindelse med ordet <i>niveau</i> .
Støjkontur	En linje af konstant værdi for et kumulativt flystøjniveau eller -indeks ved en lufthavn.
Støjpåvirkning	Støjens negative indvirkning(er) på dens modtagere. Det er vigtigt at understrege, at støjberegningsenheder er indikatorer for støjens påvirkning
Støjindeks	En betegnelse for konstant eller kumulativ lyd, som hænger sammen med (dvs. at den menes at kunne indikere) lydets indvirkning på mennesker. Den kan i nogen grad tage højde for faktorer ud over lydstyrken (især tid på døgn). Et eksempel er dag-aften-nat-støjindikatoren L_{DEN} .
Støjniveau	En måling i decibel af lyden på en skala, som angiver dens lyd- eller støjstyrke. Der bruges generelt to skalaer til måling af ekstern støj fra fly: <i>A-vægtet lydniveau</i> og <i>opfattet støjniveau</i> . Disse skalaer lægger forskellig vægt på lyden af forskellige frekvenser — for at efterligne den menneskelige opfattelse.
Støjberegningsenhed	Et udtryk, der bruges til at beskrive enhver måling af støjmængden ved en modtagerposition. Der kan både være tale om en enkelt begivenhed eller en akkumulering af støj over en længere periode. Der findes to måleenheder for støj fra en enkelt begivenhed, som hyppigt anvendes: det <i>maksimalt niveau</i> , der nås i løbet af begivenheden, eller begivenhedens <i>støjeksponeringsniveau</i> , som er et mål for dens totale lydeenergi bestemt ved tidsintegrering.
Forholdet mellem data vedrørende støj-motorkraft-afstand (<i>Noise-power-distance</i> — NPD)	Støjbegivenhedsniveauer anført som en funktion af afstanden under et fly ved konstant horisontalflyvning ved en referencehastighed i en referenceatmosfære for en række forskellige → <i>motoreffektindstillinger</i> . Dataene tager højde for indvirkningen af lyddæmpning på grund af udbredelsen af sfæriske bølger (loven om omvendt proportionalitet) og atmosfærisk absorption. Afstanden bestemmes vinkelret på flyets flyvevej og vingens akse (dvs. vertikalt under flyet under flyvning uden krængninger).
Støjrelateret effektparameter	Parameter, som beskriver eller indikerer den fremdriftskraft, som genereres af en flymotor, og som den akustiske effektmission logisk set kan forbindes med. Benævnes ofte → <i>den korrigerede nettokraft</i> . Kaldes skiftevis »effekt« eller »effektindstilling« i resten af teksten.
Støjmæssig signifikans	Bidraget fra en flyvevej har en »støjmæssig signifikans«, hvis det påvirker begivenhedens støjniveau i et mærkbart omfang. Ved at se bort fra segmenter, der ikke har en støjmæssig signifikans, kan der opnås enorme besparelser i forbindelse med beregningsarbejdet.
Iagttagelse	→ <i>Modtager</i>
Procedurer	Forskrift for en flyveprofil, hvor procedurerne omfatter ændringer i hastighed og/eller højde.
Profilpunkt	Højde for slutpunktet af flyvevejens segment — i vertikalt plan over sporet på jorden.
Modtager	En modtager af støj, der stammer fra en kilde. Fortrinsvis ved et punkt på eller tæt ved jordoverfladen.
Referenceatmosfære	En oversigt over lydabsorptionshastigheder, som anvendes til at standardisere NPD-data (se bilag D)
Referencedag	En række atmosfæriske forhold, som ANP-data standardiseres ud fra.
Referenceperiode	Et nominelt tidsinterval, der anvendes til at standardisere målinger af støjeksponeringsniveauer for enkelte begivenheder, f.eks. 1 sekund i forbindelse med → <i>SEL</i> .

Referencehastighed	Flyets hastighed ved jorden, som data vedrørende <i>NPD</i> og \rightarrow <i>SEL</i> normaliseres til
<i>SEL</i>	\rightarrow <i>Støjeksponeringsniveau</i>
Støjeksponeringsniveau for en enkelt begivenhed	Det lydniveau, en begivenhed ville nå, hvis al dens lydenergi blev komprimeret ensartet ned til et standardiseret tidsinterval, som kaldes \rightarrow <i>referenceperioden</i>
Blødt terræn	En terrænoverflade, som er »blød« i akustisk forstand. Ofte et græsdykket område, som omgiver de fleste flyvepladser. Akustisk hårde jordoverflader, som er yderst reflekterende, omfatter beton og vand. Metoden for støjkonturer, som er beskrevet i dette dokument, gør sig gældende for bløde terrænforhold.
Lyd	Energi, der transmitteres gennem luften ved hjælp af (longitudinale) bølgebevægelser, som øret opfanger
Lyddæmpning	Reduktionen i lydintensiteten med afstand langs en udbredelsesvej. For flystøj omfatter årsagerne udbredelse af sfæriske bølger, atmosfærisk absorption og \rightarrow <i>lateral dæmpning</i>
Støjeksponering	En måling af den totale immission af lydenergi i løbet af et tidsrum
Støjeksponeringsniveau, L_{AE}	(Akronymet <i>SEL</i>) En beregningsenhed, der er standardiseret i ISO 1996-1 eller ISO 3891 = A-vægtet støjeksponeringsniveau for en enkelt begivenhed, standardiseret til 1 sekund.
Lydintensitet	Styrken af lydmissionen ved et punkt — forbundet med akustisk energi (indikeres ved målte lydniveauer)
Lydniveau	En måling af lydenergien udtrykt i decibel. Modtaget lyd måles med eller uden »frekvensvægtning«. Niveauer, der måles med en vægtning, benævnes ofte \rightarrow <i>støjniveauer</i>
Etape-/Turlængde	Afstanden til det lettende flys første destination. Betragtes som en indikator for flyets vægt.
Startpunkt, <i>SOR</i>	Punktet på start- og landingsbanen, hvorfra et fly påbegynder sin start. Benævnes også »løsning af bremseser«.
Reel flyvehastighed	Flyets reelle hastighed i forhold til luften (= hastighed ved jorden under vindstille forhold)
Vægtet ækvivalent lydniveau, $L_{eq,W}$	En modificeret udgave af L_{eq} , hvori støj, der forekommer på forskellige tidspunkter af døgnet (som regel dag, aften og nat) tillægges forskellig vægt.

Symboler

d	Den korteste afstand fra et iagttagerpunkt til et flyvevejssegment
d_p	Vinkelret afstand fra et iagttagerpunkt til flyvevejen (skrå afstand)
d_l	Skalaafstand
F_n	Reel nettokraft pr. motor
F_n/δ	Korrigeret nettokraft pr. motor
h	Flyets højde (over MSL)
L	Støjniveau for en begivenhed (undefineret skala)
$L(t)$	Lydniveau på tidspunkt t (undefineret skala)

$L_A, L_A(t)$	A-vægtet lydtrykniveau (på tidspunkt t), målt på den <i>langsomme</i> støjmålingsskala
L_{AE}	(SEL) Støjeksponeringsniveau
L_{Amax}	Maksimumsværdi for $L_A(t)$ i løbet af en begivenhed
L_E	Støjeksponeringsniveau for en enkelt begivenhed
$L_{E\infty}$	Støjeksponeringsniveau for en enkelt begivenhed bestemt ud fra NPD-databasen
L_{EPN}	Effektivt opfattet støjniveau
L_{eq}	Ækvivalent (konstant) lydniveau
L_{max}	Maksimal værdi for $L(t)$ i løbet af en begivenhed
$L_{max,seg}$	Maksimalt niveau genereret af et segment
ℓ	Vinkelret afstand fra et iagttagerpunkt til sporet på jorden
\lg	Titalslogaritme
N	Antallet af segmenter eller undersegmenter
NAT	Antallet af begivenheder, hvor L_{max} overskrider en fastlagt tærskel
P	Effektparameter som NPD-variabel $L(P,d)$
P_{seg}	Effektparameter for et bestemt segment
q	Afstand fra starten af segmentet til den mindste passageafstand
R	Drejeradius
S	Standardafvigelse
s	Afstanden langs sporet på jorden
s_{RWY}	Banens længde
t	Tid
t_e	Den effektive varighed for en enkelt lydbegivenhed
t_0	Referencetiden for et integreret lydniveau
V	Hastighed ved jorden
V_{seg}	Ækvivalent hastighed ved jorden for segmentet
V_{ref}	Referencehastighed ved jorden, som NPD-data defineres ved
x,y,z	Lokale koordinater
x',y',z'	Flyets koordinater
$X_{ARP}Y_{ARP}Z_{ARP}$	Placeringen af flyvepladsens referencepunkt i geografiske koordinater
z	Flyets højde over jordoverfladen/flyvepladsens referencepunkt
α	Parameter til beregning af korrektionen Δ_r for et afgrænset segment
β	Flyets højdevinkel i forhold til jordoverfladen
ε	Flyets krængningsvinkel
γ	Stignings-/nedstigningsvinkel

φ	Negativ højdevinkel (parameter for lateral retningsvirkning)
λ	Segmentets totale længde
ψ	Vinkel mellem retningen for flyoperationen og retningen til iagttageren
ξ	Flyets kurs, måles med uret fra magnetisk nord.
$\Lambda(\beta, \ell)$	Lateral dæmpning, luft-til-jord
$\Lambda(\beta)$	Lateral dæmpning over lang afstand, luft-til-jord
$\Gamma(\ell)$	Afstandsfaktor for lateral dæmpning
Δ	Ændring i værdien for en størrelse eller en korrektion (som angivet i teksten)
Δ_F	Korrektion for et afgrænset segment
Δ_I	Korrektion for motorinstallation
Δ_i	Vægtning for den i 'ende døgnperiode, dB
Δ_{rev}	Reverseringstrækkraft
Δ_{SOR}	Korrektion for startpunktet
Δ_V	Korrektion for varighed (hastighed)

Indikatorer med sænket skrift

1, 2	Indikatorer, der angiver start- og slutværdier for et interval eller segment
<i>E</i>	Eksponering
<i>i</i>	Summationsindikator for type/kategori af fly
<i>j</i>	Summationsindikator for sporet på jorden/undersporet
<i>k</i>	Summationsindikator for segmentet
<i>max</i>	Maksimum
<i>ref</i>	Referenceværdi
<i>seg</i>	Værdi for det pågældende segment
<i>SOR</i>	Relateret til startpunkt
<i>TO</i>	Start (take-off)

2.6.2. Kvalitetsramme

Nøjagtigheden af inputværdierne

De inputværdier, som påvirker en kildes emissionsniveau, herunder kildens placering, skal bestemmes med en nøjagtighed, der svarer til en usikkerhed på højst $\pm 2\text{dB(A)}$ i kildens emissionsniveau (alle andre parametre forbliver uændrede).

Anvendelse af standardværdier

Ved anvendelse af metoden skal inputdataene afspejle den egentlige brug. Generelt skal beregninger ikke bero på standardværdier for input eller på antagelser. Navnlig skal flyveje, som bestemmes ud fra radardata med henblik på bestemmelse af flyvejene, anvendes, når dette er muligt, og når kvaliteten er tilstrækkelig høj. Standardværdier for input eller antagelser kan accepteres f.eks. til brug ved modellerede ruter i stedet for flyveje bestemt ud fra radardata, hvis indhentningen af reelle data er forbundet med uforholdsmæssigt store omkostninger.

Kvaliteten af beregningssoftwaren

Det skal kunne dokumenteres, at beregningssoftwaren kan anvende nærværende metoder ved hjælp af en attestations af resultater på baggrund af test-cases.

2.7. Flystøj

2.7.1. Dokumentets formål og anvendelsesområde

Konturkort anvendes til at angive omfanget og mængden af støjpåvirkningen fra fly ved lufthavne. Påvirkningen angives med værdier fra en specificeret støjberegningsenhed eller -indeks. En kontur er en linje, langs hvilken indeksværdien er konstant. Indeksværdien aggregerer på en måde alle de enkelte flystøjsbegivenheder, der finder sted i løbet af et bestemt tidsrum, som normalt måles i dage eller måneder.

Støjen ved punkter på jorden, som stammer fra fly, der flyver til og fra en nærliggende flyveplads, afhænger af mange faktorer. Blandt de vigtigste faktorer er flytyperne og motorinstallationen, de forvaltningsprocedurer, der anvendes på selve flyet til effekt, klapper og hastighed, afstandene fra de pågældende punkter til de forskellige flyveje samt den lokale topografi og vejret. Lufthavnsdrift omfatter som regel forskellige typer fly, forskellige flyveprocedurer og skiftende operationelle vægte.

Konturer genereres ved hjælp af beregne overflader af lokale støjindeksværdier. Dette dokument beskriver i detaljer, hvordan man ved et iagttagerpunkt beregner de individuelle støjniveauer for flyvebegivenheder, som hver gælder for et bestemt flys flyvning eller en type flyvning, hvorfra der efterfølgende udregnes et gennemsnit, eller niveauerne *akkumuleres* med henblik på at udregne indeksværdier for det punkt. Den nødvendige overflade af indeksværdier genereres ved blot at gentage beregningerne efter behov for forskellige flyoperationer og være opmærksom på at maksimere effektiviteten ved at se bort fra begivenheder, som ikke har en støjmæssig signifikans (dvs. som ikke bidrager i nævneværdig grad til det totale niveau).

Hvis støjgenererende aktiviteter, som forbindes med lufthavnsoperationer, ikke bidrager væsentligt til befolkningens eksponering for flystøj og tilknyttede støjkonturer, kan der ses bort fra dem. Disse aktiviteter omfatter: helikoptere, taxiing, afprøvning af motorer og brug af hjælpemotorer. Dette betyder ikke nødvendigvis, at deres påvirkning er ubetydelig, og hvis disse omstændigheder opstår, kan kilderne vurderes, jf. afsnit 2.7.21 og 2.7.22.

2.7.2. Dokumentets indhold

Processen til generering af støjkonturer er illustreret i **figur 2.7.a**. Konturer udarbejdes til forskellige formål, og de bestemmer ofte kravene til kilder og forbehandlingen af inputdata. Konturer, der gengiver historisk støjpåvirkning, kan genereres fra faktiske fortegnelser over flyoperationer: operationer, vægte, radaropmålte flyveje osv. Konturer, der skal anvendes til fremtidige nødvendige planlægningsformål, beror i højere grad på prognoser for trafik og flyveje og på fremtidige flys præstationer og støjegenskaber.

Figur 2.7.a

Processen til generering af støjkonturer



Uanset kilden til flyvedata bestemmes hver enkelt flyoperation, ankomst eller afgang, i forhold til flyvevejens geometri og flyets støjemission, da den følger den vej (operationer, som hovedsageligt er ens, hvad angår støj og flyvevej, registreres ved simpel multiplikation). Støjmissionen afhænger af flyets egenskaber, primært den effekt, dets motorer genererer. Den anbefalede metode indebærer en opdeling af flyvevejen i segmenter. **Afsnit 2.7.3-2.7.6** gør rede for metodens elementer og forklarer princippet om segmentering, som metoden tager udgangspunkt i, samt at det observerede støjniveau for begivenheden er en aggregering af bidragene fra alle støjmessigt signifikante segmenter på flyvevejen, som hver især kan beregnes uafhængigt af de andre. **Afsnit 2.7.3-2.7.6** gør desuden rede for kravene til inputdata i forbindelse med udarbejdelse af en række støjkonturer. I **bilag A** er der fastlagt detaljerede specifikationer for de påkrævede operationelle data.

I afsnit **2.7.7-2.7.13** beskrives det, hvordan segmenter af flyveveje beregnes ud fra forbehandlede inputdata. Dette omfatter anvendelse af en præstationsanalyse af flyets flyvning (ligninger til dette formål findes i **bilag B**). Flyvevejene kan variere i betydelig grad: Fly, der følger en rute, er spredt ud over en stribe på grund af virkningen af forskelle i atmosfæriske forhold, flyvevægte og driftsprocedurer, begrænsninger på grund af lufttrafikkontrol osv. Der tages højde for dette ved at beskrive de enkelte flyveveje statistisk — som en central eller »basisvej«, som ledsages af en række spredte veje. Dette er desuden forklaret i **afsnit 2.7.7-2.7.13**, som henviser til yderligere oplysninger i **bilag C**.

I **afsnit 2.7.14-2.7.19** fastlægges proceduren til beregning af støjniveauet for en enkelt begivenhed, dvs. den støj, der genereres ved et punkt på jorden ved en flyoperation. **Bilag D** omhandler genberegning af NPD-data til forhold, der afviger fra referenceforholdene. I **bilag E** forklares den akustiske dipole kilde, som anvendes i modellen til at bestemme lydudbredelsen fra flyvevejssegmenter af en afgrænset længde.

Bortset fra de relevante flyveveje forudsætter brugen af modelleringsforholdene i kapitel 3 og 4 de tilsvarende støj- og præstationsdata for det pågældende fly.

Den vigtigste beregning er at bestemme begivenhedsniveauet for en enkelt flyoperation ved et enkelt iagttagerpunkt. Det skal gentages for alle flyoperationer ved hver af de på forhånd fastsatte punkter, som dækker de påkrævede støjkonturers forventede udbredelse. Ved hvert punkt aggregeres begivenhedsniveauerne, eller der findes et gennemsnit af dem for at nå frem til et »kumulativt niveau« eller en indekssværdi for støjen. Denne del af processen er beskrevet i **afsnit 2.7.20 og 2.7.23-2.7.25**.

Afsnit 2.7.26-2.7.28 opsummerer muligheder for og krav til tilpasning af støjkonturer til en række støjindekssværdier. Afsnittene indeholder vejledning om generering af konturer og efterbehandling.

2.7.3. Segmenteringskonceptet

For et givent fly indeholder databasen referenceforhold vedrørende støj-motorkraft-afstand (NPD). For en konstant ligeudflyvning ved en *referencehastighed* under specificerede *atmosfæriske referenceforhold* i en specificeret flyvekonfiguration bestemmer referenceforholdene de modtagne lydniveauer for begivenheden, både det maksimale niveau og tidsintegreringen, direkte neden under flyet ⁽¹⁾ som en funktion af afstanden. Med henblik på støjmodellering repræsenteres den vigtige fremdriftskraft ved en *støjrelateret effektparameter*. Som regel anvendes *den korrigerede nettokraft* som parameter. Referenceniveauer for begivenheder, som fastsættes ud fra databasen, er tilpasset til at tage højde for både forskelle mellem reelle (dvs. modellerede) og referentielle atmosfæriske forhold og (i forbindelse med støjeksponeringsniveauer) flyets hastighed og, for modtagerpunkter, som ikke befinder sig direkte under flyet, forskelle mellem nedadgående støj og støj, der udbredes lateralt. Sidstnævnte forskel skyldes *lateral retningsvirkning* (indvirkninger af motorinstallation) og *lateral dæmpning*. Men på trods af disse tilpasninger gælder begivenhedsniveauerne stadig kun for den totale støj fra flyet ved konstant horisontalflyvning.

⁽¹⁾ Faktisk neden under flyet vinkelret på vingens akse og flyveretningen. Betragtes som værende vertikalt under flyet, når dette flyver uden at dreje (uden krængninger).

Segmentering er den proces, hvorigennem den anbefalede støjkonturmodel tilpasser den uendelige vejs NPD- og laterale data til at beregne den støj, der når en modtager fra en uensartet flyvevej, dvs. en flyvevej, hvor flyets flyvekonfiguration skifter. Med henblik på at beregne støjbegivenhedsniveauet for en flyoperation repræsenteres flyvevejen ved en række sammenhængende segmenter i lige linje, som hver især kan betragtes som en afgrænset del af en uendelig flyvevej, for hvilken NPD og de laterale tilpasninger er kendte. Det maksimale niveau for denne begivenhed er ganske enkelt den største af værdierne for de enkelte segmenter. Det tidsintegrerede niveau for hele støjbegivenheden beregnes ved at summere støjen, der modtages fra et tilstrækkeligt antal segmenter, dvs. de segmenter, der yder et væsentligt bidrag til begivenhedens totale støj.

Metoden, der anvendes til at estimere, hvor meget støj ét afgrænset segment bidrager med til det integrerede niveau for begivenheden, er helt og aldeles empirisk. *Energiandelen F* — støjen fra segmentet udtrykt som en andel af støjen fra den totale uendelige flyvevej — beskrives ved hjælp af et relativt simpelt udtryk, der omfatter længderetningsvirkningen af flystøjen og modtagerens »udsyn« til segmentet. En årsag til, at en simpel empirisk metode ofte er tilstrækkelig, er, at det meste af støjen som regel kommer fra det nærmeste, ofte tilstødende, segment og derfor befinder den mindste passageafstand til modtageren sig inde i segmentet (ikke ved et af slutpunkterne). Dette betyder, at estimater af støjen fra ikke-tilstødende segmenter i stigende grad bliver baseret på skøn, i takt med at de kommer længere væk fra modtageren, uden at dette går ud over nøjagtigheden i væsentlig grad.

2.7.4. Flyveveje: Spor og profiler

I forbindelse med modellering er en *flyvevej* (eller flyvebane) en fuldstændig beskrivelse af flyets bevægelse i rum og tid⁽¹⁾. Flyvevejen er sammen med fremdriftskraften (eller andre støjrelaterede effektparametre) de oplysninger, der kræves for at beregne den støj, der genereres. *Sporet på jorden* er den vertikale projicering af flyvevejen på horisontalt terræn. Dette kombineres med den vertikale flyveprofil for at udforme den tredimensionelle flyvevej. Modelleringen af segmenter kræver, at flyvevejen for hver enkelt flyoperation beskrives ved en række sammenhængende segmenter i lige linje. Selve segmenteringsprocessen afhænger af, hvordan man vægter nøjagtighed og effektivitet. Det er nødvendigt at estimere den reelle krumme flyvevej tilstrækkeligt nøjagtigt og samtidig mindske beregningsarbejdet og datakravene. Hvert segment skal bestemmes ud fra de geometriske koordinater for dets slutpunkter og de tilknyttede hastigheds- og motoreffektparametre for flyet (som støjemissionerne afhænger af). Flyveveje og motoreffekt kan beregnes på forskellige måder, primært via a) syntese ud fra en række procedurer og b) analyse af de målte data for flyveprofilen.

Syntese af flyvevejen (a) kræver viden (eller antagelser) om spor på jorden og deres laterale spredning, flyets vægt, hastighed, klapper og kraftstyringsprocedurer, lufthavnens højde samt vind og lufttemperatur. Ligninger til beregning af flyveprofiler ud fra de påkrævede fremdrifts- og aerodynamiske parametre findes i **bilag B**. Hver ligning indeholder koefficienter (og/eller konstanter), som er baseret på empiriske data for hver enkelt flytype. Ligningerne vedrørende aerodynamik og præstationer i **bilag B** gør det muligt at tage højde for enhver rimelig kombination af operationel vægt og flyveprocedure for flyene, herunder operationer under forskellige bruttovægte ved start.

Analyse af målte data (b), f.eks. fra flyvedatarekordere, radar eller andet udstyr til sporing af fly, omfatter »reverse engineering«, som i praksis er en omvendt synteseproces (a). I stedet for at estimere status for flyet og motorinstallationen ved flyvesegmenternes slutpunkter ved at integrere indvirkningen af kraften og de aerodynamiske kræfter på flyskroget estimeres kræfterne ved at differentiere ændringerne i højden og flyskrogets hastighed. Procedurerne til behandling af oplysninger om flyvevejen er beskrevet i afsnit 2.7.12.

I et optimalt modelleringsprogram vil hver enkelt flyvning i teorien kunne repræsenteres særskilt. Dette ville sikre, at den nøjagtige rumlige spredning af flyvevejene, som kan være af stor betydning, blev taget i betragtning. Men for at holde forbehandlingen af data og beregningstiden på et rimeligt niveau er det normal praksis at repræsentere striber af flyveveje ved et mindre antal af lateralt forskudte »underspor«. (Vertikal spredning repræsenteres som regel på tilfredsstillende vis ved at gøre rede for virkningen af forskellige flyvevægte på de vertikale profiler.)

⁽¹⁾ Der tages højde for tiden ved hjælp af flyets hastighed.

2.7.5. Flystøj og -præstationer

ANP-databasen i bilag I omfatter de fleste nuværende flytyper. Flytyper eller -varianter, hvorom der ikke findes oplysninger på nuværende tidspunkt, kan bedst repræsenteres ved data fra andre fly, som normalt ligner dem, og som findes i databasen.

ANP-databasen omfatter standardiserede »procedurer«, som gør det muligt at udforme en flyveprofil for mindst én fælles støjdæmpende afgangprocedure. Nyere tilføjelser til databasen omfatter to forskellige støjdæmpende afgangprocedurer.

2.7.6. Lufthavne og flyoperationer

Case-specifikke data til beregning af støjkonturerne for et særligt lufthavnsscenario omfatter følgende.

Generelle lufthavnsdata

- Flyvepladsens referencepunkt (anvendes til at fastlægge flyvepladsens korrekte geografiske koordinater). Referencepunktet fastsættes som nulpunktet i det lokale kartesiske koordinatsystem, som anvendes i beregningsmetoden.
- Flyvepladsens referencehøjde (= højden for flyvepladsens referencepunkt). Dette er højden for den nominelle jordoverflade, hvorudfra støjkonturerne beregnes, hvis der ikke er korrektioner for topografien.
- Gennemsnitlige meteorologiske parametre ved eller tæt på flyvepladsens referencepunkt (temperatur, relativ luftfugtighed, gennemsnitlig vindstyrke og vindretning).

Data vedrørende start- og landingsbane

For hver start- og landingsbane:

- Banen betegnelse
- Banens referencepunkt (banens centrum udtrykt i lokale koordinater)
- Banens længde, retning og gennemsnitlige hældningsgrad
- Placering af startpunktet og landingstærskelen ⁽¹⁾.

Data vedrørende spor på jorden

Flyets spor på jorden skal beskrives ved en række koordinater på den (horisontale) jordoverflade. Kilden til data vedrørende spor på jorden afhænger af, hvorvidt det er muligt at indhente relevante radardata. I så fald skal der via en statistisk analyse af dataene fastlægges pålidelige basisspor og passende tilknyttede (spredte) underspor. I modsat fald udformes basisspor som regel ud fra passende proceduremæssige oplysninger, f.eks. ved at anvende standardiserede instrumentprocedurer for afgang fra luftfartspublikationer. Denne konventionelle beskrivelse omfatter følgende oplysninger:

- Betegnelse af den bane, sporet stammer fra
- Beskrivelse af sporets placering (startpunktet, landingstærskelen)
- Segmenternes længder (for drej, radius og retningsskift).

⁽¹⁾ Der kan tages højde for forskudte tærskler ved at fastlægge yderligere start- og landingsbaner.

Disse oplysninger er mindstekravene for at kunne bestemme det centrale spor (basissporet). Men gennemsnitlige støjniveauer, der beregnes på en antagelse om, at flyet følger de nominelle ruter nøjagtigt, kan risikere at indeholde fejl på adskillige decibel. Derfor skal den laterale spredning være repræsenteret, og følgende oplysninger er nødvendige:

- Stribens bredde (eller anden spredningsstatistik) ved hver segments slutpunkt
- Antal underspor
- Fordelingen af operationer, der er vinkelrette på basissporet.

Lufttrafikdata

Lufttrafikdata omfatter

- det tidsrum, som dataene omfatter
- antallet af operationer (ankomster eller afgang) for hver flytype på hver flyvej, inddelt i (1) tidspunkt på døgnet, i henhold til bestemte støjdeskriptorer, (2) for afgang, operationel vægt eller etapelængder og (3) driftsprocedurer, om nødvendigt.

De fleste støjdeskriptorer kræver, at begivenheder (f.eks. flyoperationer) defineres som gennemsnitlige daglige værdier i løbet af bestemte døgner (f.eks. dag, aften og nat) — se **afsnit 2.7.23-2.7.25**.

Topografiske data

Terrænet, der omgiver de fleste lufthavne, er relativt fladt. Dette er imidlertid ikke altid tilfældet, og i visse tilfælde kan det være nødvendigt at tage højde for variationer i terrænhøjden i forhold til lufthavnens referencehøjde. Virkningen af terrænhøjden kan være særlig vigtig tæt ved indflyvningssporene, hvor flyet opererer ved relativt lave højder.

Data vedrørende terrænhøjde udtrykkes som regel som en række (x,y,z) -koordinater for et rektangulært kvadratnet med en vis maskestørrelse. Men parametrene for højdekvalitet vil sandsynligvis være forskellige fra parametrene for kvadratnettet, der anvendes til støjberegningen. I så fald kan lineær interpolation anvendes til at estimere de passende z -koordinater i sidstnævnte kvadratnet.

En omfattende analyse af virkningen af særdeles ujævnt terræn på lydudbredelsen er kompliceret og ligger uden for denne metode. Der kan tages højde for moderate ujævnheder ved at antage terrænets »pseudoniveau«, f.eks. ved blot at forhøje eller sænke jordoverfladen til den lokale terrænhøjde (i forhold til referencejordoverfladen) ved hvert modtagerpunkt (se afsnit 2.7.4).

Referenceforhold

De internationale data vedrørende flystøj og -præstationer (ANP-data) normaliseres til standardiserede referenceforhold, som i bredt omfang anvendes til undersøgelser om støj fra lufthavne (se **bilag D**).

Referenceforhold for NPD-data

- 1) Atmosfærisk tryk: 101,325 kPa (1 013,25 mb)
- 2) Atmosfærisk absorption: Dæmpningsgrader kan findes i **bilag D, tabel D-1**

- 3) Nedbør: Ingen
- 4) Vindstyrke: Mindre end 8 m/s (15 knob)
- 5) Hastighed ved jorden: 160 knob
- 6) Lokalt terræn: Fladt, blødt terræn fri for store strukturer eller andre reflekterende objekter inden for flere kilometer fra flyets spor på jorden.

Standardiserede målinger af flystøj foretages 1,2 m over jordoverfladen. Der er ingen grund til at tage særlig højde for dette i forhold til modellering, da det kan antages, at begivenhedsniveauerne ikke påvirkes i væsentlig grad af modtagerens højde ⁽¹⁾.

Sammenligninger af estimerede og målte støjniveauer for lufthavne indikerer, at NPD-data kan antages at være anvendelige, når de gennemsnitlige forhold tæt ved overfladen ligger inden for følgende ramme:

- En lufttemperatur på under 30 °C
- Et produkt af lufttemperatur (°C), og relativ luftfugtighed (procent) på over 500
- En vindstyrke på mindre end 8 meter pr. sekund (15 knob)

Denne ramme menes at omfatte forhold, der findes i de fleste af de største lufthavne i verden. **Bilag D** indeholder en metode til konvertering af NPD-data til gennemsnitlige lokale forhold, som falder uden for rammen, men i ekstreme tilfælde foreslås det at rådføre sig med de relevante flyproducenter.

Referenceforhold for flyets aerodynamiske data og motordata

- 1) Banehøjde: Middelvandstanden
- 2) Lufttemperatur: 15 °C
- 3) Bruttovægt ved start: Bestemmes som en funktion af etapelængde i ANP-databasen
- 4) Bruttovægt ved landing: 90 % af den maksimale bruttovægt ved landing
- 5) Motorer, der leverer kraft: Alle

Selv om de aerodynamiske data og motordataene i ANP-databasen er baseret på disse forhold, kan de anvendes som anført for banehøjder og gennemsnitlige lufttemperaturer i ECAC-stater, der afviger fra referenceforholdene, uden væsentligt at påvirke nøjagtigheden af de beregnede konturer for det kumulative gennemsnitlige lydniveau (se **bilag B**).

ANP-databasen indeholder aerodynamiske data for bruttovægten for start og landing, jf. punkt 3 og 4 ovenfor. Dog er det ikke nødvendigt at justere de aerodynamiske data for andre bruttovægte i forbindelse med beregning af kumulativ støj. Her skal beregning af flyveprofilerne for start og stigning, som sker i henhold til procedurerne i **bilag B**, tage udgangspunkt i den pågældende operationelle bruttovægt ved start.

⁽¹⁾ Nogle gange anmodes der om at foretage beregninger ved 4 meters højde. Sammenligninger af målinger ved 1,2 m og 10 m og teoretiske beregninger af terrænvirkningen viser, at udsvingene i det A-vægtede støjeksponeringsniveau ikke påvirkes i væsentlig grad af modtagerens højde. Udsvingene er generelt mindre end én decibel, medmindre den maksimale indfaldsvinkel for lyden er mindre end 10°, og hvis maksimum for det A-vægtede spektrum ved modtageren ligger mellem 200 og 500 Hz. Sådanne spektre, der domineres af lave frekvenser, kan forekomme, f.eks. ved lange distancer for motorer med lave bypassforhold og for propelmotorer med diskrete lavfrekvente toner.

2.7.7. Beskrivelse af flyvevejen

Støjmodellen kræver, at hver enkelt flyoperation beskrives ved dens tredimensionelle flyvevej og den skiftende motoreffekt og hastighed langs denne vej. Som regel repræsenterer en modelleret operation en delmængde af den samlede lufthavnstrafik, f.eks. en række (formodede) identiske operationer med samme type fly, vægt og driftsprocedure på et enkelt spor på jorden. Dette spor kan i sig selv være et af adskillige spredte »underspor«, som anvendes til at modellere, hvad der i virkeligheden er en stribe af spor, der følger en angivet rute. Striben af spor på jorden, de vertikale profiler og flyets driftsparametre fastlægges ud fra data vedrørende inputscenariet samt flydata fra ANP-databasen.

Dataene vedrørende støj-motorkraft-afstand (i ANP-databasen) bestemmer støj fra fly, der tilbagelægger idealiserede flyveveje af uendelig længde ved konstant hastighed og effekt. For at tilpasse disse data til flyveveje i terminalområder, som er kendetegnet ved hyppige ændringer i effekt og hastighed, brydes hver enkelt vej op i afgrænsede rette segmenter. Støjbidragene fra hvert segment summeres derefter ved iagttagerens position.

2.7.8. Forholdet mellem flyvevej og flyvekonfiguration

Et flys tredimensionelle flyvevej bestemmer de geometriske aspekter af lydspredning og -udbredelse mellem fly og iagttager. Ved en bestemt flyvægt og under bestemte atmosfæriske forhold styres flyvevejen udelukkende af rækkefølgen af ændringer i effekt, klapper og flyvehøjde, som piloten (eller det automatiske flyvestyringssystem) foretager for at følge ruter og fastholde højder og hastigheder bestemt af lufttrafikkontrollen — i overensstemmelse med flyoperatørens sædvanlige driftsprocedurer. Disse instruktioner og handlinger deler flyvevejen op i forskellige faser, som udgør naturlige segmenter. På det horisontale plan omfatter de lige strækninger, som er lig med afstanden til den næste drej, defineret af radius og ændring af kurs. På det vertikale plan defineres segmenter ved den tid og/eller afstand, det kræver at opnå de nødvendige ændringer i hastighed fremad og/eller højde ved bestemte effekt- og klapindstillinger. De tilsvarende vertikale koordinater benævnes ofte *profilpunkter*.

I forbindelse med støjmodellering genereres information om flyvevejen enten ved *syntese* ud fra en række procedurer (f.eks. dem, piloten følger) eller ved *analyse* af radardata, dvs. fysiske målinger af flyveveje, der er blevet fløjet. Uanset metoden reduceres både horisontale og vertikale former af flyvevejen til segmenterede former. Flyvevejens horisontale form (dvs. dens todimensionale projicering på jorden) er *sporet på jorden*, som er bestemt af de indkommende eller udgående ruter. Dets vertikale form, som beregnes ud fra profilpunkterne, og de tilhørende flyveparametre hastighed, krængningsvinkel og effektindstilling udgør til sammen *flyveprofilen*, som afhænger af *flyveproceduren*, som normalt fastlægges af flyproducenten og/eller operatøren. Flyvevejen udformes ved at sammenlægge den todimensionelle flyveprofil med det todimensionelle spor på jorden for at skabe en række tredimensionelle flyvevejssegmenter.

For et givent sæt procedurer bør det bemærkes, at profilen afhænger af sporet på jorden. F.eks. er flyets stigningshastighed mindre ved drej end ved ligeudflyvning ved samme kraft og hastighed. Selv om denne vejledning forklarer, hvor man tager højde for dette afhængighedsforhold, bør man anerkende, at dette normalt vil medføre særligt høje beregningsomkostninger, og brugere kan vælge at antage, at flyveprofilen og sporet på jorden kan behandles som uafhængige enheder i forbindelse med modellering, dvs. at stigningsprofilen ikke påvirkes af drej. Det er imidlertid vigtigt at bestemme ændringer i krængningsvinklen, som kræves ved drej, da disse har en vigtig indvirkning på lydmissionernes retningsvirkning.

Den støj, der modtages fra et flyvevejssegment, afhænger af segmentets geometri i forhold til iagttageren og flyets flyvekonfiguration. Men disse elementer er forbundet med hinanden. En ændring i ét element medfører en ændring i et andet, og det er nødvendigt at sikre, at flyets konfiguration ved alle punkter på vejen stemmer overens med dets bevægelser langs vejen.

Ved en syntese af en flyvevej, dvs. når en flyvevej udformes ud fra et sæt procedurer, der beskriver pilotens valg af motoreffekt, klapvinkel og acceleration/vertikal hastighed, er det bevægelsen, der skal beregnes. Ved en analyse af en flyvevej er det modsatte tilfældet: Motorens effektindstilling skal estimeres ud fra flyets observerede bevægelser — ud fra radardata eller nogle gange, i forbindelse med særlige undersøgelser, ud fra data fra flyets flyvedatarekordere (selv om motoreffekten i sidstnævnte tilfælde som regel indgår i dataene). Under alle omstændigheder skal koordinaterne og flyveparametrene ved alle segmenternes slutpunkter indgå i støjberegningen.

Bilag B indeholder ligninger, der forbinder de kræfter, der øver indflydelse på et fly og dets bevægelser, og forklarer, hvordan de løses for at bestemme egenskaberne for de segmenter, der udgør flyvevejen. De forskellige typer segmenter (og de afsnit i **bilag B**, der dækker dem) er *startrullestrækningen* (B5), *stigning ved konstant hastighed* (B6), *effektredsættelse* (B7), *accelererende stigning og optræk af klapper* (B8), *accelererende stigning efter optræk af klapper* (B9), *nedstigning og deceleration* (B10) og *endelig indflyvning* (B11).

Ved modellering i praksis er det uundgåeligt at forenkle processen i et vist omfang. Kravet hertil afhænger af programmets type, resultaternes betydning og de tilgængelige ressourcer. En generel forudsætning for forenkling, som selv gør sig gældende ved de mest komplicerede programmer, er, at flyveprofilerne og -konfigurationerne på alle undersporene er de samme som på basissporet, når man tager højde for spredning af flyvevejene. Der skal bruges mindst 6 underspor (se afsnit 2.7.11). Dette nedbringer voldsomt omfanget af beregningerne og medfører et ekstremt lille tab, hvad angår nøjagtighed.

2.7.9. Kilder til flyvevejsdata

Radardata

Selv om flyets flyvedatarekordere kan producere data af meget høj kvalitet, er disse data svære at tilvejebringe med henblik på modellering, og radardata skal betragtes som den mest umiddelbart tilgængelige kilde til information om reelle flyveje, der er blevet fløjet ved lufthavne⁽¹⁾. Da de ofte kan tilvejebringes fra lufthavnens støj- og flyvevejsovervågningssystemer, anvendes de i stigende grad til modellering af støj.

En sekundær overvågningsradar viser et flys flyvevej som en række positionelle koordinater i intervaller, som svarer til den tid, det tager radarscanneren at rotere, typisk omkring 4 sekunder. Flyets position over jorden bestemmes i polære koordinater — højde og azimuth — fra det reflekterede radarekko (selv om overvågningssystemet som regel omsætter dem til kartesiske koordinater). Flyets højde⁽²⁾ måles med flyets egen højdemåler og sendes til lufttrafikkontrollens computer ved hjælp af en transponder, der aktiveres af radaren. Dog er der væsentlige iboende positionsfejl på grund af radiointerferens og begrænset dataopløsning (de har dog ingen konsekvens for den tilsigtede lufttrafikkontrol). Hvis der er brug for flyvevejen for en bestemt flyoperation, er det derfor nødvendigt at udjævne dataene ved hjælp af en passende kurvetilpasningsteknik. Med henblik på støjmodellering kræves der som regel en statistisk beskrivelse af en stribe af flyveje, f.eks. for alle operationer på en rute eller kun for bevægelser for en bestemt flytype. Her kan de målefejl, der er forbundet med de relevante statistikker, reduceres til ubetydelighed ved hjælp af gennemsnitsprocesserne.

Procedurer

I mange tilfælde er det ikke muligt at modellere flyveje på baggrund af radardata, fordi de nødvendige kilder ikke er tilgængelige, eller fordi der er tale om et fremtidigt scenarie, som der ikke eksisterer relevante radardata for.

Ved mangel på radardata, eller hvis det ikke er hensigtsmæssigt at anvende dem, er det nødvendigt at estimere flyvevejene på baggrund af det operationelle vejledningsmateriale, f.eks. instruktioner til flybesætningen fra luftfartspublikationer og flyets driftsmanualer — her benævnt *procedurer*. Rådgivning vedrørende tolkning af dette materiale kan indhentes hos lufttrafikkontrolmyndigheder og luftfartsoperatørerne, om nødvendigt.

⁽¹⁾ Flyenes flyvedatarekordere indeholder omfattende operationelle data. Dataene herfra er dog ikke umiddelbart tilgængelige og dyre at fremskaffe. Derfor anvendes de normalt kun til modellering af støj i forbindelse med særlige projekter og til undersøgelser vedrørende udvikling af modeller.

⁽²⁾ Måles som oftest som flyets højde over middelvandstanden (dvs. svarende til 1 013 mB) og korrigeres til lufthavnens højde ved hjælp af lufthavnens overvågningssystem.

2.7.10. Koordinatsystemer

Det lokale koordinatsystem

Det lokale koordinatsystem (x,y,z) er kartesisk og har sit nulpunkt ved flyvepladsens referencepunkt $(X_{ARP}, Y_{ARP}, Z_{ARP})$, hvor Z_{ARP} er lufthavnens referencehøjde, og $z = 0$ bestemmer den nominelle jordoverflade, hvorudfra konturerne normalt beregnes. Flyets kurs ξ i xy -planet måles med uret fra magnetisk nord (se **figur 2.7.b**). Alle iagttagelserplaceringer, basiskvadratnet til beregning og støjkonturpunkterne er udtrykt i lokale koordinater ⁽¹⁾.

Figur 2.7.b

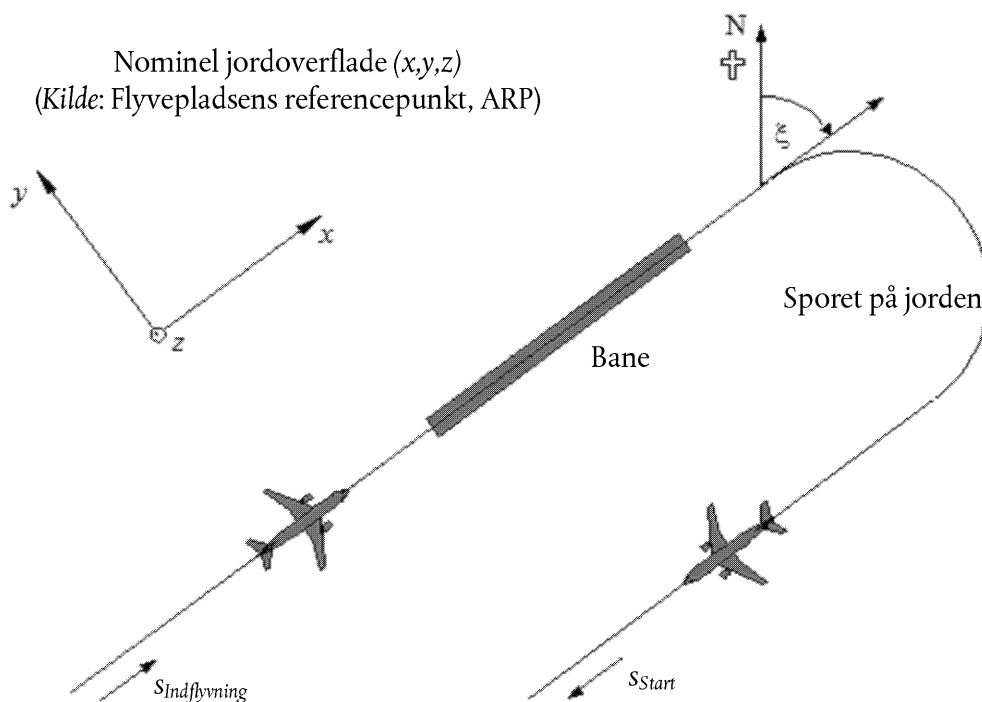
Det lokale koordinatsystem (x,y,z) og fast koordinat s for sporet på jorden

Det faste koordinatsystem for spor på jorden

Dette koordinat er specifikt for hver enkelt spor på jorden og repræsenterer afstand s , som måles langs sporet i flyveretningen. For startspor måles s fra startpunktet, og for landingsspor fra landingstærskelen. Dermed bliver s negativt i områder

- bag startpunktet ved starter og
- før krydsning af landingstærskelen på banen ved indflyvninger.

⁽¹⁾ Som regel er akserne for det lokale koordinat parallelle med akserne på kortet, hvorpå konturerne tegnes. Det kan dog nogle gange være nyttigt at vedtage, at x -aksen skal være parallel med en bane, for at få symmetriske konturer uden at bruge et fint kvadratnet til beregning (se **afsnit 2.7.26-2.7.28**).

Operationelle parametre såsom højde, hastighed og effektindstilling udtrykkes som funktioner af s .

Flyets koordinatsystem

For det faste kartesiske koordinatsystem for flyet (x', y', z') er nulpunktet flyets nuværende position. Aksesystemet defineres af stigningsvinklen γ , flyverretningen ξ og krængningsvinklen ϵ (se **figur 2.7.c**).

Figur 2.7.c

Flyets faste koordinatsystem (x', y', z')

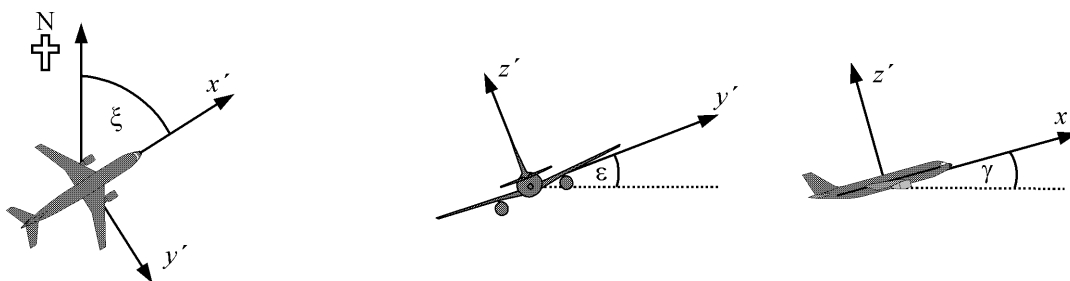

Topografiens mulige indvirkning

I de tilfælde, hvor der skal tages højde for topografien (se afsnit 2.7.6), skal koordinat z for flyets højde, erstattes med $z' = z - z_0$ (hvor z_0 er z -koordinatet for iagttagerens placering O) i forbindelse med estimering af udbredelsesafstanden d . Geometrien mellem flyet og iagttageren er vist i **figur 2.7.d**. Definitionerne af d og ℓ kan findes i afsnit 2.7.14-2.7.19 ⁽¹⁾.

Figur 2.7.d

Terrænhøjden langs (til venstre) og lateralt (til højre) på sporet på jorden

(Den nominelle jordoverflade $z = 0$ passerer gennem flyvepladsens referencepunkt. O er iagttagerens placering)

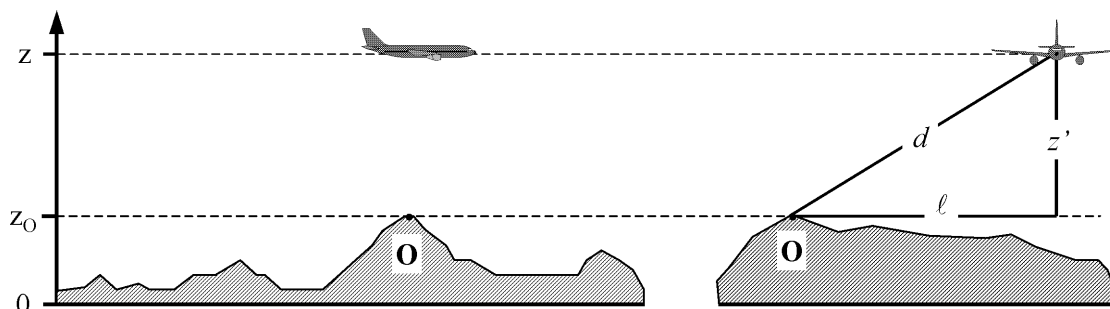

⁽¹⁾ I forbindelse med ujævnt terræn er det muligt for iagttageren at befinde sig over flyet, og i disse tilfælde sættes z' (og den tilsvarende højdevinkel β — se kapitel 4) til at være lig med nul med henblik på beregning af lydudbredelsen.

2.7.11. Spor på jorden

Basisspor

Basissporet bestemmer midten af striben af spor, som følges af fly, der flyver en bestemt rute. Med henblik på modellering af flystøj defineres det enten i) ved forskrevne operationelle data såsom instruktioner til piloter fra luftfartspublikationer eller ii) ved statistisk analyse af radardata som beskrevet i afsnit 2.7.9 — når disse data er tilgængelige og relevante i forhold til modelleringsøvelsens behov. Det er normalt ret ligetil at udforme sporet ud fra operationelle instruktioner, da de fastsætter en række strækninger, som enten er lige (bestemt ud fra længde og kurs) eller cirkulære buer, som defineres ved drejhastighed og ændring af kurs. Se illustration i **figur 2.7.e**.

Figur 2.7.e

Geometrien for spor på jorden i forhold til drej og lige segmenter

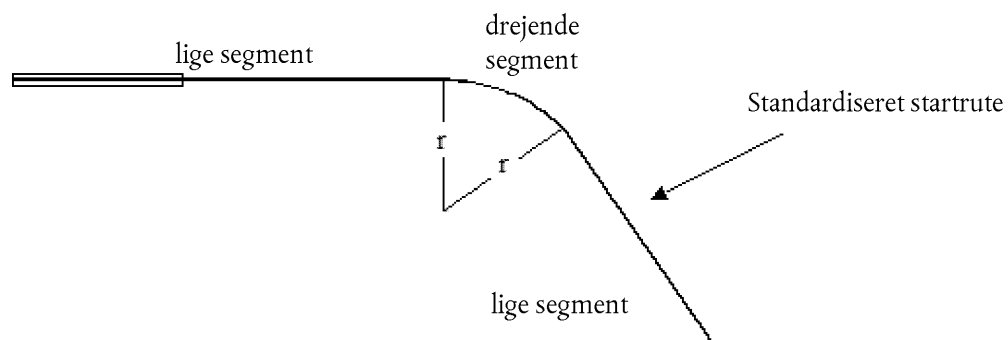

Det er mere kompliceret at tilpasse et basisspor til radardata, for det første fordi drej i virkeligheden foretages ved forskellige hastigheder, og for det andet fordi linjen tilsløres af spredningen af data. Som tidligere forklaret findes der endnu ikke formaliserede procedurer, og det er almindelig praksis at parre segmenter, både lige og krumme, til de gennemsnitlige positioner, der beregnes ud fra tværsnit af radarsporene i intervaller langs ruten. I fremtiden vil der sandsynligvis blive udviklet computeralgoritmer til denne opgave, men for øjeblikket er det op til modelløren at beslutte, hvordan de tilgængelige data udnyttes bedst muligt. En vigtig faktor er, at flyets hastighed og drejeradius bestemmer krængningsvinklen og, som det ses i afsnit 2.7.19, styres støjen på jorden samt placeringen af selve flyvevejen af ikke-symmetrier af lydspredning omkring flyvevejen.

I teorien kræver en glidende overgang fra ligeudflyvning til et fastlagt drej i radius, at flyet øjeblikkeligt antager en krængningsvinkel ϵ , hvilket er fysisk umuligt. I praksis varer det et givent tidsrum, før krængningsvinklen når den værdi, der kræves for at fastholde en bestemt hastighed og drejeradius r , hvorunder drejeradiusen indsnævres fra uendelig til r . Med henblik på modellering kan der ses bort fra overgangen i radius, og krængningsvinklen kan antages at stige regelmæssigt fra nul (eller en anden startværdi) til ϵ ved begyndelsen af drejet og at være den næste værdi af ϵ ved drejets slutpunkt ⁽¹⁾.

Spredning af spor

Når det er muligt, skal bestemmelse af lateral spredning og repræsentative underspor baseres på relevante erfaringer fra lufthavnen, der indgår i undersøgelsen. Dette sker normalt ved en analyse af stikprøver af radardata. Først skal dataene grupperes efter rute. Startspor er kendetegnet ved betydelig lateral spredning, som der skal tages højde for at opnå en nøjagtig modellering. Ankomstruter løber ofte sammen i en meget smal stribe omkring den endelige indflyvningsbane, og det er som regel tilstrækkeligt at lade alle ankomster repræsentere ved et enkelt spor. Men hvis ankomststriberne er brede inden for støjkonturenes område, kan det være nødvendigt at lade dem repræsentere ved underspor på samme måde som ved starttruter.

⁽¹⁾ Hvordan dette skal gennemføres, er op til brugeren, da det afhænger af, hvordan drejeradiuserne er defineret. Når startpunktet er en række af rette eller cirkulære strækninger, kan man relativt enkelt indføre segmenter med overgang i krængningsvinklen ved drejets begyndelse og slutpunkt, hvor flyet ruller med en konstant hastighed (som f.eks. udtrykkes i °/m eller °/s).

Det er almindelig praksis at behandle dataene fra en enkelt rute som en prøve fra en enkelt population, som skal repræsenteres ved et basisspor og et sæt spredte underspor. Hvis nærmere undersøgelser viser, at dataene for forskellige flykategorier eller -operationer afviger væsentligt (f.eks. bør store og små fly have markant forskellige drejeradiusser), kan det være hensigtsmæssigt at underindele dataene yderligere i forskellige striber. For hver stribe bestemmes de laterale spredninger af sporene som en funktion af afstanden fra nulpunktet. Operationerne fordeles derefter mellem et basisspor og et passende antal spredte underspor på baggrund af fordelingsstatistikkerne.

Da det som regel er uklogt at se bort fra virkningen af spredningen af sporene, skal der bestemmes en nominal lateral spredning på tværs af og vinkelret på basissporet ved hjælp af en konventionel fordelingsfunktion, hvis det ikke er muligt at anvende målte sribedata. Beregnede værdier for støjindeks er ikke specielt følsomme over for den laterale fordelings nøjagtige form: Normalfordelingen (Gaussfordelingen) giver en passende beskrivelse af mange radarmålte striber.

Som regel anvendes en diskret approksimation med 7 punkter (dvs. at den laterale spredning repræsenteres ved 6 underspor, som er ligeligt fordelt omkring basissporet). Afstanden mellem undersporene afhænger af standardafvigelsen for den laterale spredningsfunktion.

For spor med en normal fordeling med en standardafvigelse S , befinder 98,8 % af sporene sig inden for en korridor med grænser ved $\pm 2,5 \cdot S$. **Tabel 2.7.a** viser afstanden mellem de seks underspor og procentdelen af de samlede operationer, de enkelte spor tilskrives. I **bilag C** findes værdier for andre antal af underspor.

Tabel 2.7.a

Andel af operationer i procent for en normal fordelingsfunktion med standardafvigelsen S for 7 underspor (basissporet er underspor 1)

Undersporets nummer	Undersporets placering	Andel af operationer i procent for undersporet
7	$-2,14 \cdot S$	3 %
5	$-1,43 \cdot S$	11 %
3	$-0,71 \cdot S$	22 %
1	0	28 %
2	$0,71 \cdot S$	22 %
4	$1,43 \cdot S$	11 %
6	$2,14 \cdot S$	3 %

Standardafvigelsen S er en funktion af koordinatet s langs basissporet. Det kan specificeres sammen med beskrivelsen af basissporet i databladet om flyvespor i **bilag A3**. Ved mangel på indikatorer for standardafvigelsen, f.eks. fra radardata, der beskriver sammenlignelige flyvespor, anbefales følgende værdier:

For spor, der omfatter drej på mindre end 45 grader:

$$S(s) = 0,055 \cdot s - 150 \quad \text{for } 2\,700 \text{ m} \leq s \leq 30\,000 \text{ m}$$

$$S(s) = 1\,500 \quad \text{for } s > 30\,000 \text{ m}$$

(2.7.1)

For spor, der omfatter drej på mere end 45 grader:

$$\begin{aligned} S(s) &= 0,128 \cdot s - 420 && \text{for } 3\,300 \text{ m} \leq s \leq 15\,000 \text{ m} \\ S(s) &= 1\,500 \text{ m} && \text{for } s > 15\,000 \text{ m} \end{aligned} \tag{2.7.2}$$

Af praktiske hensyn antages $S(s)$ at være nul mellem startpunktet og $s = 2\,700$ m eller $s = 3\,300$ m, afhængigt af drejets omfang. Ruter, der omfatter mere end ét drej, skal behandles i henhold til ligning (2.7.2). For ankomster kan der ses bort fra den laterale spredning inden for de sidste 6 000 m inden landing.

2.7.12. Flyveprofiler

Flyveprofilen er en beskrivelse af flyoperationen på det vertikale plan over sporet på jorden i form af position, hastighed, krængningsvinkel og motoreffektindstilling. En af de vigtigste opgaver for brugerne af modellen er at fastlægge flyveprofiler for flyet, der i tilstrækkelig grad og effektivt opfylder modelleringsprogrammets krav uden at bruge urimelige mængder tid og ressourcer. For at opnå en høj nøjagtighed skal profilerne naturligvis nøje afspejle de flyoperationer, de har til formål at repræsentere. Dette kræver pålidelig information om de atmosfæriske forhold, flytyper og -varianter, operationelle vægte og driftsprocedurer — ændringer i kraft og klapindstillinger samt afvejningen mellem ændringer i højde og hastighed — hvorfra der udregnes et gennemsnit for de(t) pågældende tidsrum. Ofte er sådanne detaljerede oplysninger ikke til rådighed, men det er ikke nødvendigvis en hindring. Selv om de er tilgængelige, skal modelløren bruge sin dømmekraft til at afstemme nøjagtigheden og detaljeringsgraden af inputoplysningerne med behovene for og anvendelsen af konturoutputtene.

Syntesen af flyveprofiler ud fra »procedurerne« indhentet fra ANP-databasen eller fra luftfartsoperatører beskrives i afsnit 2.7.13 og i **bilag B**. Den proces, som ofte er modellørens eneste mulighed, når der ikke er radardata til rådighed, munder både ud i flyvevejens geometri og de tilhørende ændringer i hastighed og kraft. Det antages normalt, at alle (ens) fly i en stribe, uanset om de tilskrives basissporet eller de spredte underspor, følger basissporets profil.

Ud over ANP-databasen, som indeholder standardoplysninger om procedurer, er luftfartsoperatører de bedste kilder til pålidelig information, f.eks. om de procedurer, de anvender, og om de vægte, der typisk flyves med. For enkelte flyvninger er den »gyldne standard«, for så vidt angår kilder, flyets flyvedatarekorder (FDR), hvorfra alle relevante oplysninger kan indhentes. Men selv hvis disse data er til rådighed, kræves der en omfattende forbehandling. Derfor, og i tråd med de nødvendige økonomiske overvejelser i forbindelse med modelleringen, foretager man som regel i praksis et kvalificeret skøn over gennemsnitsvægten og driftsprocedurerne.

Man bør være forsigtig med at anvende *standardprocedurer* fra ANP-databasen (som sædvanligvis anvendes, når de reelle procedurer ikke er kendte). Der er tale om standardiserede procedurer, som følges i vid udstrækning, men som operatørerne måske ikke anvender i visse tilfælde. En vigtig faktor er bestemmelse af motorkraft ved start (og nogle gange stigning), som til en vis grad afhænger af de faktiske omstændigheder. Det er især almindelig praksis at sænke kraftniveauet under start (fra den højst mulige kraft) med henblik på at forlænge motorens levetid. I **bilag B** findes en vejledning om, hvordan man anvender normal praksis, hvilket som regel vil udmønte sig i mere realistiske konturer end ved at antage maksimal kraft. Men hvis banen f.eks. er kort og/eller den gennemsnitlige lufttemperatur er høj, er det sandsynligvis mere realistisk at antage maksimal kraft.

I forbindelse med modellering af reelle scenarier kan nøjagtigheden øges ved, at man anvender radardata til at supplere eller erstatte disse nominelle oplysninger. Flyveprofiler kan bestemmes ud fra radardata på samme måde som de laterale basisspor — men først efter, at trafikken opdeles efter flytype og -variant og nogle gange efter vægt og etapelængde (men ikke efter spredning) — med henblik på for hver undergruppe at udforme en gennemsnitsprofil for højde og hastighed i forhold til den tilbagelagte afstand ved jorden. Denne enkelte profil knyttes som regel til både basissporet og undersporene i forbindelse med den efterfølgende sammenlægning med sporet på jorden.

Hvis man kender flyets vægt, kan ændringer i hastighed og fremdriftskraft udregnes ved at løse bevægelsesligningerne trin for trin. Før dette er det god idé at forbehandle dataene for at mindske virkningerne af radarfejl,

som kan gøre accelerationsestimaterne upålidelige. Under alle omstændigheder skal man for det første omdefinere profilen ved at justere rette segmenter, således at de repræsenterer de relevante flyveetaper, og alle segmenter er kategoriseret korrekt: f.eks. som startrullestrækning, stigning eller nedgang ved konstant hastighed, kraftnedsættelse eller acceleration/deceleration med eller uden ændringer i klapindstillingerne. Flyets vægt og de atmosfæriske forhold er også nødvendige input.

I afsnit 2.7.11 gøres det klart, at der er behov for særlige foranstaltninger for at tage højde for den laterale spredning af flyvespor omkring de nominelle ruter eller basisruterne. Stikprøver af radardata er kendetegnet ved lignende spredninger af flyveveje på det vertikale plan. Det er dog ikke almindelig praksis at modellere vertikal spredning som en uafhængig variabel. Den opstår oftest på grund af forskelle i flyets vægte og driftsprocedurer, som der tages højde for i forbindelse med forbehandlingen af inputdata vedrørende trafik.

2.7.13. Udformning af flyvejssegmenter

Hver enkelt flyvevej skal bestemmes ud fra en række segmentkoordinater (knudepunkter) og flyveparametre. For det første bestemmes koordinaterne for segmenterne for sporet på jorden. Dernæst beregnes flyveprofilen med øje for, at profilen ved en bestemt række af procedurer afhænger af sporet på jorden. F.eks. er flyets stigningshastighed mindre ved drej end ved ligeudflyvning ved samme kraft og hastighed. Endelig udformes flyvevejen ved at sammenlægge den todimensionelle flyveprofil med det todimensionelle spor på jorden ⁽¹⁾.

Sporet på jorden

Uanset om der er tale om et basisspor eller et spredt underspor bestemmes et spor på jorden ud fra en række (x,y)-koordinater på jordoverfladen (f.eks. fra radaroplysninger) eller ved en række vektoriserende kommandoer, der beskriver rette segmenter og cirkulære buer (drej med defineret radius r og kursændring $\Delta\xi$).

Med henblik på modellering af segmenter repræsenteres en bue ved en række af rette segmenter, der er tilpasset til buestykker. Selv om de ikke optræder eksplicit i segmenterne i sporet på jorden, har flyets krængning under drej indvirkning på udregningen af dem. I **bilag B4** forklares det, hvordan krængningsvinkler under et regelmæssigt drej udregnes, men de anvendes eller fjernes naturligvis ikke øjeblikkeligt i praksis. Der er ingen forskrifter for behandling af overgange mellem lige og drejende flyvning eller mellem et drej og et umiddelbart efterfølgende drej. Som regel har detaljerne, som er op til brugeren (se afsnit 2.7.11), sandsynligvis en ubetydelig indvirkning på de endelige konturer. Kravet eksisterer primært for at undgå tydelige diskontinuiteter ved drejets slutpunkter, og det kan nemt indfris ved f.eks. at indsætte korte overgangssegmenter, hvorover krængningsvinklen ændrer sig lineært med afstanden. Kun i det særlige tilfælde, hvor et bestemt drej forventes at have en dominerende indvirkning på de endelige konturer, er det nødvendigt at modellere overgangens dynamikker på en mere realistisk måde for at knytte krængningsvinklen til bestemte flytyper og bestemme passende rullehastigheder. Her er det tilstrækkeligt at anføre, at buestykkernes slutpunkt $\Delta\xi_{\text{overgang}}$ for ethvert drej bestemmes af kravene til krængningsvinklens ændringer. Resten af buen med kursændringen $\Delta\xi - 2 \cdot \Delta\xi_{\text{overgang}}$ grader deles op i n_{bue} buestykker i henhold til ligningen:

$$n_{\text{stykke}} = \text{int}(1 + (\Delta\xi - 2 \cdot \Delta\xi_{\text{overgang}})/30) \quad (2.7.3)$$

hvor $\text{int}(x)$ er en funktion, der returnerer heltallet af x . Derefter udregnes kursændringen $\Delta\xi_{\text{stykke}}$ for hvert buestykke som

$$\Delta\xi_{\text{stykke}} = (\Delta\xi - 2 \cdot \Delta\xi_{\text{overgang}})/n_{\text{stykke}} \quad (2.7.4)$$

hvor n_{stykke} skal være stort nok for at sikre, at $\Delta\xi_{\text{stykke}} \leq 30$ grader. Segmenteringen af en bue (uden de afsluttende overgangsundersegmenter) er illustreret i **figur 2.7.f** ⁽²⁾.

⁽¹⁾ I denne forbindelse skal den totale længde af sporet på jorden altid være større end flyveprofilens længde. Dette kan om nødvendigt opnås ved at addere rette segmenter af en passende længde til det sidste segment i sporet på jorden.

⁽²⁾ Ved at definere den totale længde af den segmenterede vej på denne simple måde bliver den lidt kortere end længden af den cirkulære vej. Dog er den efterfølgende konturfejl ubetydelig, hvis stigningsvinklen er under 30°.

Figur 2.7.f

Udformning af flyvevejssegmenter, der deler drej op i segmenter af længde Δs (øverst i det horisontale plan, nederst i det vertikale plan)

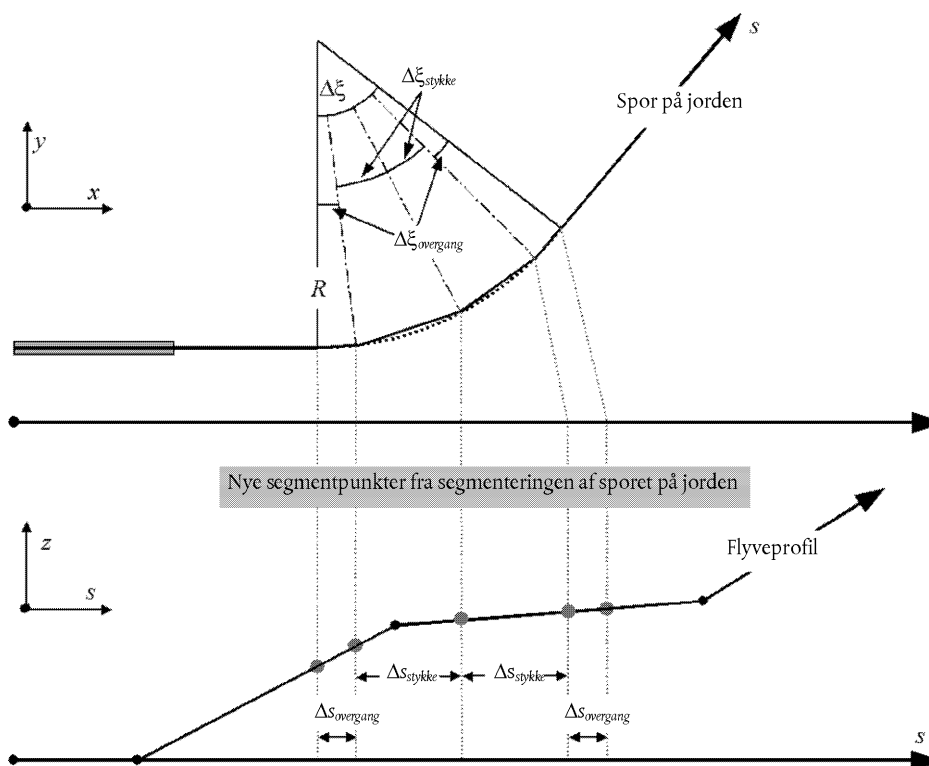

Flyveprofil

De parametre, der beskriver hvert segment i flyveprofilen ved segmentets start (endelse 1) og slutpunkt (endelse 2), er:

s_1, s_2 afstanden langs sporet på jorden

z_1, z_2 flyets højde

V_1, V_2 hastighed ved jorden

P_1, P_2 støjrelateret effektparameter (svarende til det parameter, NPD-kurverne defineres ud fra) og

$\varepsilon_1, \varepsilon_2$ krængningsvinkel.

For at udforme en flyveprofil ud fra en række procedurer (*syntese af flyvevej*) udformes segmenterne i rækkefølge for at opnå de nødvendige forhold ved slutpunkterne. Slutpunktsparemetrene for hvert segment bliver til startpunktsparemetrene for det næste segment. Ved alle beregninger af segmenterne er parametrene kendt fra starten, og de nødvendige forhold ved slutningen bestemmes af den pågældende procedure. De enkelte procedurer er enten bestemt ud fra ANP-standarderne eller af brugeren (f.eks. i flyets flyvemanualer). Slutforholdene er som regel højde og hastighed, og udformningen af profilen har til formål at bestemme den sporafstand, der tilbagelægges for at opnå disse forhold. De ubestemte parametre bestemmes gennem beregninger af flyvepræstationer, hvilket er beskrevet i **bilag B**.

Hvis sporet på jorden er lige, kan profilpunkterne og de tilhørende flyveparametre bestemmes uafhængigt af sporet på jorden (krængningsvinklen er altid nul). Spor på jorden er imidlertid sjældent lige. De indeholder som regel drej, og for at opnå de bedste resultater er det nødvendigt at tage højde for dem i udregningen af den todimensionelle flyveprofil og om nødvendigt dele profilsegmenterne op ved knudepunkter i sporet på jorden for at indsætte ændringer i krængningsvinklen. Som regel er længden af det næste segment ukendt fra starten, og der foretages en foreløbig udregning under antagelse af en uændret af krængningsvinkel. Hvis det viser sig, at det foreløbige segment strækker sig over et eller flere knudepunkter i sporet på jorden (det første ved s , dvs. $s_1 < s < s_2$), afkortes segmentet ved s , og parametrene beregnes der ved interpolation (se nedenfor). Disse parametre bliver slutpunktparametrene for det nuværende segment og startpunktparametrene for et nyt segment, som stadig har de samme slutforhold som mål. Hvis der ikke er et intervenierende knudepunkt i sporet på jorden, bekræftes det foreløbige segment.

Hvis der ses bort fra indvirkningen af drej på flyveprofilen, vedtages proceduren med ligeudflyvning og et enkelt segment, selv om oplysningerne om krængningsvinklen bibeholdes med henblik på efterfølgende anvendelse.

Uanset om indvirkningen af drej modelleres fuldt ud eller ej, genereres hver enkelt tredimensionel flyvevej ved at lægge dens todimensionelle flyveprofil sammen med dens todimensionelle spor på jorden. Resultatet er en række koordinatsæt (x,y,z) , som enten er et knudepunkt på det segmenterede spor på jorden, et knudepunkt på flyveprofilen eller begge dele. Profilpunkterne ledsages af de tilsvarende værdier for højde z , hastighed ved jorden V , krængningsvinkel ε og motoreffekt P . For et punkt på sporet (x,y) , som ligger mellem slutpunkterne i et flyveprofilsegment, interpoleres flyveparametrene som følger:

$$z = z_1 + f \cdot (z_2 - z_1) \quad (2.7.5)$$

$$V = \sqrt{V_1^2 + f \cdot (V_2^2 - V_1^2)} \quad (2.7.6)$$

$$\varepsilon = \varepsilon_1 + f \cdot (\varepsilon_2 - \varepsilon_1) \quad (2.7.7)$$

$$P = \sqrt{P_1^2 + f \cdot (P_2^2 - P_1^2)} \quad (2.7.8)$$

hvor

$$f = (s - s_1)/(s_2 - s_1) \quad (2.7.9)$$

Bemærk, at z og ε antages at variere lineært med afstanden, mens V og P antages at variere lineært med tiden (f.eks. konstant acceleration ⁽¹⁾).

Når man parrer flyveprofilsegmenter med radardata (*analyse af en flyvevej*) beregnes alle slutpunktsafstande, højder, hastigheder og krængningsvinkler direkte fra dataene, og kun effektindstillingerne skal beregnes ved hjælp af præstationsligningerne. Dette er som regel ret enkelt, da koordinaterne for sporet på jorden og flyveprofilen kan parres tilsvarende.

Segmentering af startrullestrækningen

Ved start, når et fly accelererer mellem punktet for løsning af bremses (benævnes også startpunkt, *SOR*) og punktet for lift-off, ændrer hastigheden sig voldsomt i løbet af en afstand på 1 500-2 500 m fra nul til mellem ca. 80 og 100 m/s.

⁽¹⁾ Selv hvis motoreffektindstillingerne er konstante i løbet af et segment, kan fremdriftskraften og accelerationen variere på grund af ændringer i luftens densitet pga. højden. I forhold til støjmodellering er disse ændringer dog normalt ubetydelige.

Startrullestrækningen er derfor opdelt i segmenter med variable længder, hvor flyets hastighed ændrer sig med en bestemt tilvækst ΔV på maksimalt 10 m/s (ca. 20 knob). Selv om accelerationen reelt set varierer under startrullestrækningen, er det hensigtsmæssigt at antage en konstant acceleration til dette formål. I dette tilfælde for startfasen er V_1 den indledende hastighed, V_2 er starthastigheden, n_{TO} startsegmentets nummer og s_{TO} den ækvivalente startdistance. For den ækvivalente startdistance s_{TO} (se **bilag B**), indledende hastighed V_1 , starthastigheden V_2 og antallet n_{TO} af segmenter for startrullestrækningen er

$$n_{TO} = \text{int}(1 + (V_2 - V_1)/10) \quad (2.7.10)$$

og dermed er ændringen i hastighed i løbet af et segment

$$\Delta V = (V_2 - V_1)/n_{TO} \quad (2.7.11)$$

og tiden Δt for hvert segment er (under antagelse af konstant acceleration)

$$\Delta t = \frac{2 \cdot s_{TO}}{(V_2 + V_1) \cdot n_{TO}} \quad (2.7.12)$$

Længden $s_{TO,k}$ for segment k ($1 \leq k \leq n_{TO}$) i startrullestrækningen er dermed:

$$s_{TO,k} = (k - 0,5) \cdot \Delta V \cdot \Delta t = \frac{(2k - 1) \cdot s_{TO}}{n_{TO}^2} \quad (2.7.13)$$

Eksempel

For en startdistance $s_{TO} = 1\,600$ m, $V_1 = 0$ m/s og $V_2 = 75$ m/s, giver dette $n_{TO} = 8$ segmenter med længder på mellem 25 og 375 meter (se **figur 2.7.g**):

Figur 2.7.g

Segmentering af en startrullestrækning (eksempel med 8 segmenter)

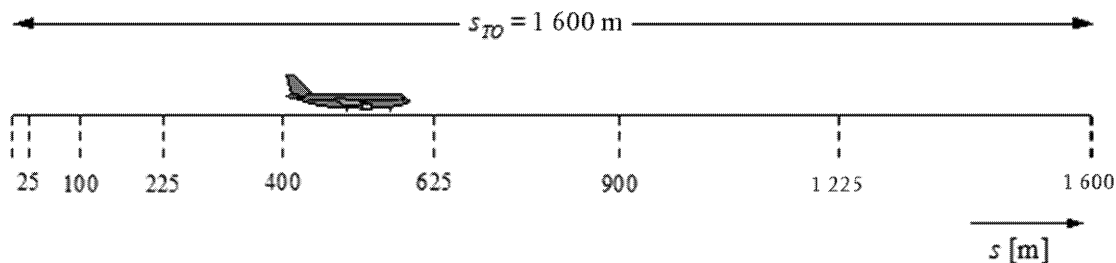

Ligesom ved hastighedsændringer ændrer flyets kraft sig i løbet af hvert segment med en konstant stigning ΔP , som beregnes som

$$\Delta P = (P_{TO} - P_{indl})/n_{TO} \quad (2.7.14)$$

hvor P_{TO} og P_{beg} angiver henholdsvis flyets kraft ved punktet for lift-off og flyets kraft ved begyndelsen af startrullestrækningen.

Ved at anvende denne konstante kraftstigning (i stedet for at anvende ligning 2.7.8 for den kvadratiske form) sigter man mod at fastholde det lineære forhold mellem kraft og hastighed for et fly med jetmotor (ligning B-1).

Segmentering af det indledende stigningssegment

I løbet af det første stigningssegment ændres geometrien hastigt, navnlig hvad angår iagttagers placering ved siden af flyvevejen, hvor *betavinklen* vil ændre sig hastigt, i takt med at flyet stiger op gennem dette første segment. Sammenligninger med beregninger for meget små segmenter viser, at et enkelt stigningssegment giver en ringe approksimation af støjen ved siden af flyvevejen for integrerede beregningsenheder. Nøjagtigheden af beregningerne øges ved at undersegmentere det første startsegment. Længden af hvert segment og nummer påvirkes kraftigt af lateral dæmpning. Ved at notere udtrykket for den totale laterale dæmpning for et fly med skrogmonterede motorer kan det vises, at for en begrænsende ændring i lateral dæmpning på 1,5 dB pr. undersegment skal det første stigningssegment undersegmenteres ud fra følgende række af højdeværdier:

$$z = \{18,9, 41,5, 68,3, 102,1, 147,5, 214,9, 334,9, 609,6, 1\ 289,6\} \text{ meter eller}$$

$$z = \{62, 136, 224, 335, 484, 705, 1\ 099, 2\ 000, 4\ 231\} \text{ fod}$$

Ovennævnte højder implementeres ved at bestemme, hvilken højde i ovennævnte sæt der er tættest på det oprindelige segments slutpunkt. De faktiske højder for undersegmenterne beregnes derefter ved hjælp af:

$$z'_i = z [z_i/z_N] \quad (i = 1 \dots N) \quad (2.7.15)$$

hvor z er det oprindelige segments sluthøjde, z_i det i 'ende nummer i rækken af højdeværdier og z_N er den øvre grænse, der ligger tættest på højde z . Denne proces munder ud i, at ændringen i den laterale dæmpning i hvert undersegment er regelmæssig, hvilket giver mere nøjagtige konturer, mens man undgår omkostningerne ved at anvende meget korte segmenter.

Eksempel

Hvis højden for det oprindelige segments slutpunkt er $z = 304,8$ m, er $214,9 < 304,8 < 334,9$ i rækken af højdeværdier, og $z_7 = 334,9$ m er den øvre grænse, der er tættest på $z = 304,8$ m. Højderne for undersegmentets slutpunkter beregnes dermed ved:

$$z'_i = 304,8 [z_i/334,9] \quad (i = 1..N)$$

Dermed er z'_1 for $i = 17,2$ m og z'_2 er $37,8$ m osv.

Værdierne for hastighed og motoreffekt for de indsatte punkter interpoleres ved hjælp af henholdsvis ligning (2.7.11) og (2.7.13).

Segmentering af luftbårne segmenter

Efter at den segmenterede flyvevej er blevet bestemt i henhold til proceduren, der er beskrevet i afsnit 2.7.13, og den beskrevne undersegmentering har fundet sted, kan det være nødvendigt at foretage yderligere tilpasninger af segmenterne, heriblandt

— fjernelse af punkter på flyvevejen, der ligger for tæt på hinanden og

— tilføjelse af yderligere punkter, når hastighedsændringerne i løbet af et segment er for lange.

Når tilstødende punkter ligger inden for 10 meters afstand af hinanden, og når de tilhørende hastigheder og kræfter er de samme, fjernes et af punkterne.

Ved luftbårne segmenter, hvor der sker en væsentlig hastighedsændring i løbet af et segment, sker der ligeledes en underinddeling ligesom ved startrullestrækningen, dvs.

$$n_{\text{seg}} = \text{int}(1 + |V_2 - V_1|/10) \quad (2.7.16)$$

hvor V_1 og V_2 er hastigheden ved henholdsvis segmentets start- og slutpunkt. De tilsvarende parametre for undersegmenterne beregnes på samme måde som ved startrullestrækningen ved hjælp af ligningerne 2.7.11 til 2.7.13.

Landingsrullestrækningen

Selv om landingsrullestrækningen i bund og grund er det modsatte af startrullestrækningen, skal der tages særlig højde for

- *reverseringstrækkraft*, som nogle gange anvendes til at decelerere flyet og
- fly, der forlader landingsbanen efter deceleration (fly, der forlader landingsbanen, bidrager ikke længere til luftstøjen, da der ses bort fra støj fra taxiing).

Modsat startrullestrækningens distance, som er bestemmes ud fra flyets præstationsparametre, afhænger stopafstanden s_{stop} (dvs. afstanden fra landingen til det punkt, hvor flyet forlader landingsbanen) ikke udelukkende af flyet. Selv om der kan estimeres en minimumsstopafstand ud fra flyets masse og præstationer (og tilgængelig reverseringstrækkraft), afhænger den reelle stopafstand desuden af placeringen af rullebanerne, den trafikale situation og af den pågældende lufthavns regler om brug af reverseringstrækkraft.

Brug af reverseringstrækkraft er ikke en standardprocedure, men anvendes udelukkende, hvis den nødvendige deceleration ikke kan opnås ved hjælp af hjulbremserne. (Reverseringstrækkraft kan være ualmindeligt forstyrrende, da en hurtig ændring af motoreffekten fra tomgang til reversering medfører et pludseligt støjudbrud).

De fleste baner bruges imidlertid både til start og landing, og dermed har reverseringstrækkraft en meget lille indvirkning på støjkonturerne, da den totale lydenergi i nærheden af banen er domineret af støjen fra startoperationer. Reverseringstrækkraftens bidrag til konturerne er ofte kun væsentlig, når banen udelukkende anvendes til landing.

Støj fra reverseringstrækkraft er yderst kompliceret fysisk proces, men på grund af dens relativt lille betydning for luftstøjkonturerne kan den modelleres på en enkelt måde, og ved hjælp af en passende segmentering kan der tages højde for den hurtige ændring i motoreffekt.

Det er klart, at det er knap så ligetil at modellere støjen fra landingsrullestrækningen end fra startrullestrækningen. Følgende forenklede modelleringsantagelser anbefales til generelt brug, når der ikke er detaljerede oplysninger til rådighed (se **figur 2.7.h**).

Figur 2.7.h

Modellering af landingsrullestrækningen

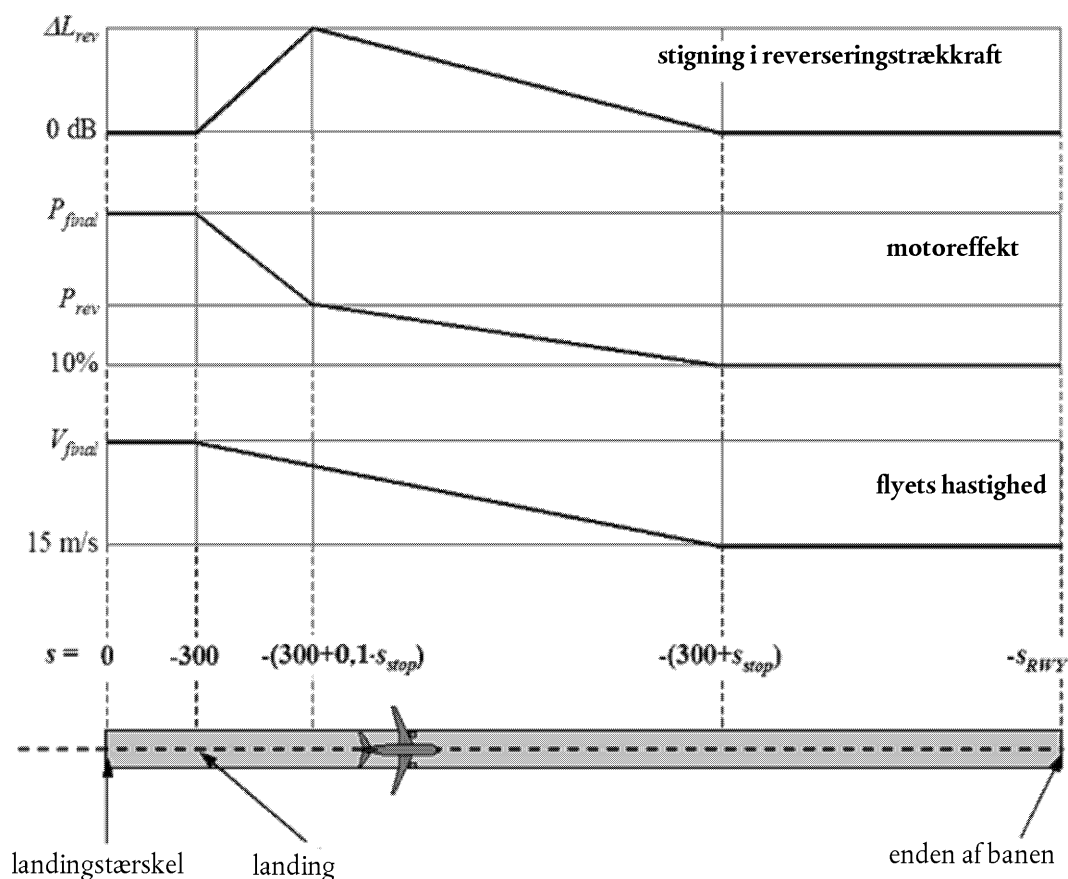

Flyet lander 300 meter efter landingstærskelen (som har koordinatet $s = 0$ langs landingssporet). Derefter decelereres flyet i løbet af en stopafstand s_{stop} , hvis flyspecifikke værdier kan findes i ANP-databasen, fra den endelige indflyvningshastighed $V_{endelig}$ til 15 m/s. På grund af de hurtige ændringer i hastigheden i løbet af dette segment skal det undersegmenteres på samme måde som startstrækningen (eller luftbårne segmenter med hurtige hastighedsændringer) ved hjælp af ligning 2.7.10-2.7.13.

Ændringerne i motoreffekten fra den endelige indflyvningseffekt ved landing til reverseringstrækraften P_{rev} i løbet af afstanden $0,1 s_{stop}$ falder til 10 % af den maksimale tilgængelige effekt i løbet af de resterende 90 % af stopafstanden. Frem til enden af landingsbanen (ved $s = -s_{RWY}$) forbliver flyets hastighed konstant.

NPD-kurver for reverseringstrækraft indgår ikke på nuværende tidspunkt i ANP-databasen, og det er derfor nødvendigt at anvende de konventionelle kurver til modellering af denne effekt. Som regel er reverseringstrækraften P_{rev} omkring 20 % af den maksimale effektindstilling, og det anbefales at bruge dette tal, når der ikke er operationelle oplysninger til rådighed. Ved en given effektindstilling har reverseringstrækraft dog tendens til at generere væsentligt mere støj end fremdriftskraft, og en stigning ΔL skal gøre sig gældende for det NPD-bestemte begivenhedsniveau, som stiger fra nul til en værdi ΔL_{rev} (5 dB anbefales som en foreløbig værdi ⁽¹⁾) i løbet af $0,1 \times s_{stop}$ og derefter aftager lineært i løbet af den resterende stopafstand.

2.7.14. Støjberegning for en enkelt begivenhed

Det centrale punkt i modelleringsprocessen, som her beskrives fuldt ud, er beregningen af begivenhedens støjniveau ud fra oplysningerne om flyvevejen, som er beskrevet i **afsnit 2.7.7-2.7.13**.

⁽¹⁾ Dette blev anbefalet i den seneste udgave af ECAC's dokument 29, men anses stadig som foreløbig, da man afventer yderligere data fra eksperimenter, der kan bekræfte værdien.

2.7.15. Beregningsenheder for en enkelt begivenhed

Den lyd, som genereres af en luftfartsoperation ved iagttagers placering, udtrykkes som et »(lyd- eller) støjniveau for en enkelt begivenhed«, som er en størrelse, der indikerer lydens indvirkning på mennesker. Den modtagne lyd måles i støjbegreber ved hjælp af en simpel decibelskala $L(t)$, som anvender en frekvensvægtning (eller et frekvensfilter) for at efterlignes kendetegnene ved et menneskes hørelse. Den vigtigste skala inden for modellering af flystøjkonturer er det A-vægtede lydniveau, L_A .

Den mest anvendte beregningsenhed til sammenfatning af hele begivenheder er »(lyd- eller) støjeksponeringsniveauer for en enkelt begivenhed«, L_E , som tager højde for den totale (eller det meste af) begivenhedernes lydenergi. At træffe forholdsregler for den tidsintegration, dette omfatter, medfører de største vanskeligheder i forbindelse med modellering af segmenter (eller simulationer). Det er mere ligetil at modellere en alternativ beregningsenhed L_{max} , som er det maksimale øjeblikkelige niveau, der indtræffer under begivenheden. Dog er det L_E , som er den grundlæggende element i de fleste moderne støjniveauindeks, og i fremtiden forventes det, at konkrete modeller omfatter både L_{max} og L_E . Begge enheder kan måles på forskellige støjskalaer, men i nærværende dokument behandles kun det A-vægtede lydniveau. Der refereres som regel til skalaen ved at udvide beregningsenhedens endelse, dvs. L_{AE} , L_{Amax} .

(Lyd- eller) støjeksponeringsniveauet for en enkelt begivenhed udtrykkes præcist som

$$L_E = 10 \cdot \lg \left(\frac{1}{t_0} \int_{t_1}^{t_2} 10^{L(t)/10} dt \right) \quad (2.7.17)$$

hvor t_0 angiver en referencetid. Integrationsintervallet $[t_1, t_2]$ er valgt for at sikre, at (næsten) al væsentlig støj under begivenheden er omfattet. Meget ofte vælges grænserne t_1 og t_2 for at sikre en periode, hvor niveauet $L(t)$ er inden for 10 dB af L_{max} . Denne periode er kendt som »minus 10 dB«-perioden. (Støj- eller) lydeksponeringsniveauer, der er anført i ANP-databasen, er minus 10 dB-værdier (¹).

I forbindelse med modellering af flystøjkonturer bruges ligning 2.7.17 primært til at udregne standardberegningens enheden *støjeksponeringsniveauet* L_{AE} (akronymet SEL):

$$L_{AE} = 10 \cdot \lg \left(\frac{1}{t_0} \int_{t_1}^{t_2} 10^{L_A(t)/10} dt \right) \quad \text{hvor } t_0 = 1 \text{ sekund} \quad (2.7.18)$$

Ovennævnte ligninger for eksponeringsniveauet kan bruges til at bestemme begivenhedsniveauerne, når den samlede tidshistorik for $L(t)$ er kendt. Inden for den anbefalede metode til støjmodellering er der ikke defineret sådanne tidshistorikker. Begivenheders eksponeringsniveauer beregnes ved at summere segmentværdier og delvise begivenhedsniveauer, som bestemmer bidraget fra et enkelt afgrænset segment af flyvevejen.

2.7.16. Beregning af begivenhedsniveauerne ud fra NPD-data

Den vigtigste kilde til data vedrørende flystøj er den internationale database over flystøj og -præstationer (ANP). Den anfører L_{max} og L_E som funktioner af udbredelsesafstanden d for bestemte flytyper, -varianter, flyvekonfigurationer (indflyvning, start, klapindstillinger) og effektindstillinger P . De gør sig gældende ved konstant flyvning ved bestemte referencehastigheder V_{ref} langs en teoretisk uendelig, lige flyvevej (²).

(¹) L_E minus 10 dB kan være op til 0,5 dB lavere end L_E over en længere periode. Dog bevirker udefrakommende baggrundsstøj ofte, at lange måleintervaller er upraktiske, og at minus 10 dB-værdier er normen undtagen ved korte, skrå afstande, hvor begivenhedsniveauerne er høje. Da undersøgelser af virkningerne af støj (som bruges til at »kalibrere« støjkonturerne) desuden plejer at bero på minus 10 db-værdier, betragtes listerne i ANP-databasen som fuldt ud tilstrækkelige.

(²) Selv om ideen om en uendelig lang flyvevej er vigtig for beregningen af begivenhedens støjeksponeringsniveau L_E , er den mindre relevant i forbindelse med begivenhedens maksimale niveau L_{max} , som er styret af den støj, flyet udsender ved en bestemt position eller tæt på den mindste passageafstand til iagttageren. Med henblik på modellering antages NPD-afstandsparameteren at være mindsteafstanden mellem iagttageren og segmentet.

En nærmere beskrivelse af de uafhængige variable P og d følger senere. Ved et enkelt opslag med inputværdierne P og d er de nødvendige outputværdier *referenceniveauerne* $L_{\max}(P,d)$ og/eller $L_{\text{Eso}}(P,d)$ (anvendes på en uendelig flyvevej). Medmindre værdierne er anført nøjagtigt for P og/eller d , vil det som regel være nødvendigt at estimere de(t) krævede støjniveau(er) for begivenheden ved interpolation. Der anvendes en lineær interpolation mellem oplistede effektindstillinger og en logaritmisk interpolation mellem oplistede afstande (se **figur 2.7.i**).

Figur 2.7.i

Interpolation i støj-motorkraft-afstandskurver

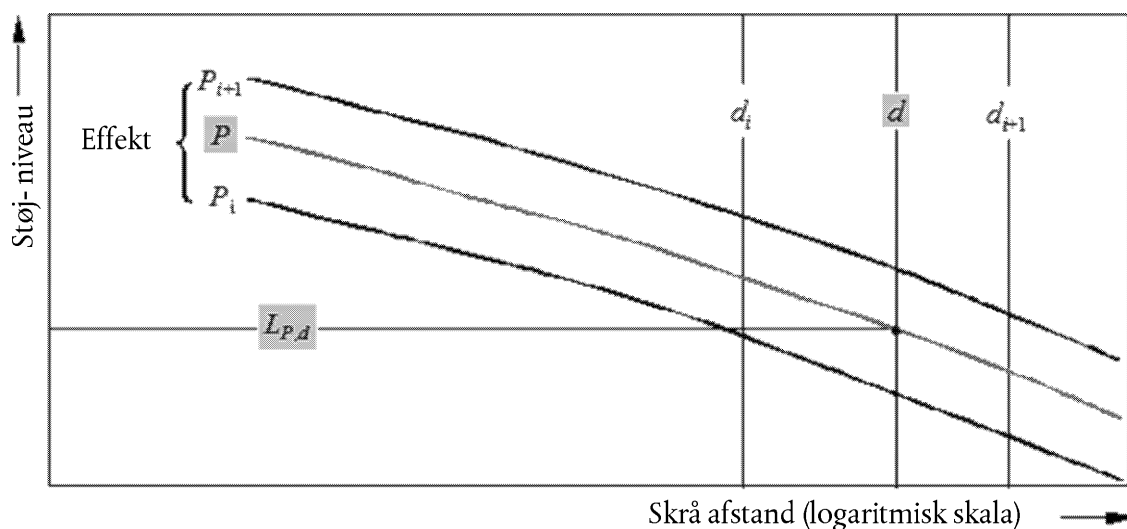

Hvis P_i og P_{i+1} er motoreffekt-værdier, for hvilke der er anført data om støjniveau i forhold til afstand, findes støjniveauet $L(P)$ ved en given afstand for mellemliggende effekt P , mellem P_i og P_{i+1} , ved:

$$L(P) = L(P_i) + \frac{L(P_{i+1}) - L(P_i)}{P_{i+1} - P_i} \cdot (P - P_i) \quad (2.7.19)$$

Hvis d_i og d_{i+1} ved en given effektindstilling er afstande, for hvilke der er anført støjdata, findes støjniveauet $L(d)$ for en mellemliggende afstand d , mellem d_i og d_{i+1} ved

$$L(d) = L(d_i) + \frac{L(d_{i+1}) - L(d_i)}{\lg d_{i+1} - \lg d_i} \cdot (\lg d - \lg d_i) \quad (2.7.20)$$

Ved hjælp af ligning (2.7.19) og (2.7.20) kan et støjniveau $L(P,d)$ beregnes for enhver effektindstilling P og enhver afstand d , som ligger inden for rammerne af NPD-databasen.

For afstande d , som ligger uden for NPD-rammerne, anvendes ligning 2.7.20 til at ekstrapolere fra de sidste to værdier, dvs. indad fra $L(d_1)$ og $L(d_2)$ eller udad fra $L(d_{i-1})$ og $L(d_i)$, hvor I er det totale antal af NPD-punkter på kurven. Dermed er

$$\text{Indad:} \quad L(d) = L(d_2) + \frac{L(d_1) - L(d_2)}{\lg d_2 - \lg d_1} \cdot (\lg d_2 - \lg d) \quad (2.7.21)$$

$$\text{Udad:} \quad L(d) = L(d_{i-1}) - \frac{L(d_{i-1}) - L(d_i)}{\lg d_i - \lg d_{i-1}} \cdot (\lg d - \lg d_{i-1}) \quad (2.7.22)$$

Da støjniveauer ved korte afstande d stiger meget hurtigt i takt med, at udbredelsesafstanden mindskes, anbefales det at fastsætte en nedre grænse på 30 m for d , dvs. $d = \max(d, 30 \text{ m})$.

Impedanstillpasning af standardiserede NPD-data

NPD-dataene i ANP-databasen er normaliseret til bestemte atmosfæriske forhold (temperatur på 25 °C og en atmosfære på 101,325 kPa). Før anvendelse af førnævnte metode med interpolation/ekstrapolation skal der foretages en impedanstillpasning af disse standardiserede NPD-data.

Akustisk impedans er forbundet med udbredelsen af lydbølger i et akustisk medie og bestemmes som produktet af luftens densitet og lydets hastighed. For en bestemt lydintensitet (effekt pr. arealenhed), der måles ved en bestemt afstand fra kilden, afhænger det tilhørende lydtryk (som anvendes til at definere beregningsenhederne SEL og L_{Amax}) af luftens akustiske impedans ved målingsstedet. Det er en funktion af temperatur, atmosfærisk tryk (og indirekte højde). Det er derfor nødvendigt at tilpasse de standardiserede NPD-data fra ANP-databasen, således at de tager højde for de reelle temperatur- og atmosfæreforhold ved modtagerpunktet, som generelt afviger fra ANP-dataenes normaliserede forhold.

Impedanstillpasningen, som skal anvendes på de standardiserede NPD-niveauer udtrykkes som følger:

$$\Delta_{Impedans} = 10 \cdot \lg\left(\frac{\rho \cdot c}{409,81}\right) \quad (2.7.23)$$

hvor:

$\Delta_{Impedans}$ Impedanstillpasning for de reelle atmosfæriske forhold ved modtagerpunktet (dB)

$\rho \cdot c$ Akustisk impedans (newtonsekunder/m³) i luften ved modtagerpunktet (409,81 er luftens impedans i forhold til NPD-dataenes atmosfæriske referenceforhold i ANP-databasen).

Impedans $\rho \cdot c$ beregnes således:

$$\rho \cdot c = 416,86 \cdot \left[\frac{\delta}{\theta^{1/2}} \right] \quad (2.7.24)$$

δ p/p_0 , forholdet mellem det omgivende lufttryk ved iagttagerhøjden og standardtrykket ved middelvandstanden: $p_0 = 101,325$ kPa (eller 1 013,25 mb)

θ $(T + 273,15)/(T_0 + 273,15)$ forholdet mellem lufttemperaturen ved iagttagerhøjden og standardtemperaturen ved middelvandstanden: $T_0 = 15,0$ °C

Den akustiske impedanstillpasning er som regel mindre end et par tiendedele af en dB. Det bør især bemærkes, at impedanstillpasningen under de atmosfæriske standardforhold ($p_0 = 101,325$ kPa og $T_0 = 15,0$ °C) er mindre end 0,1 dB (0,074 dB). Der kan dog være tale om en større tilpasning, når der er et væsentligt udsving i temperatur og atmosfærisk tryk i forhold til NPD-dataenes atmosfæriske referenceforhold.

2.7.17. Generelle udtryk

Segmentets begivenhedsniveau L_{seg}

Segmentværdierne bestemmes ved at tilpasse referenceværdierne (uendelig vej) fra NPD-dataene. Det maksimale støjniveau fra et flyvejssegment, $L_{max,seg}$, kan generelt udtrykkes som:

$$L_{max,seg} = L_{max}(P, d) + \Delta_I(\varphi) - \Lambda(\beta, \ell) \quad (2.7.25)$$

og bidraget fra et flyvevejssegment til L_E som

$$L_{E,seg} = L_{E\infty}(P, d) + \Delta_V + \Delta_I(\varphi) - \Lambda(\beta, \ell) + \Delta_F \quad (2.7.26)$$

»Korrektionsfaktorerne« i ligning 2.7.25 og 2.7.26, som beskrives i detaljer i afsnit 2.7.19, tager højde for følgende effekter:

- Δ_V *Varighedskorrektion*: NPD-dataene er baseret på en referenceflyvehastighed. Her tilpasses eksponeringsniveauerne til hastigheder, der afviser fra referencehastigheden. (Den anvendes ikke på $L_{max,seg}$.)
- $\Delta_I(\varphi)$ *Installationseffekt*: beskriver et udsving i den laterale retningsvirkning på grund af afskærmning, brydning og refleksion, som skyldes flyskroget, motorerne og omkringliggende strømningsfelter.
- $\Lambda(\beta, \ell)$ *Lateral dæmpning*: væsentlig for lydudbredelsen ved lave vinkler på terrænet og tager højde for interaktionen mellem direkte og reflekterede lydbølger (terrænvirkningen) samt for virkningen af atmosfæriske uensartetheder (som primært skydes terrænet), som bryder lydbølger, når de bevæger sig mod iagttageren ved siden af flyvevejen.
- Δ_F *Korrektion for et afgrænset segment (støjandel)*: tager højde for segmentets afgrænsede længde, som naturligvis bidrager med mindre støjeksponering end et uendeligt segment. Dette gør sig kun gældende for beregningsenheder for eksponering.

Hvis segmentet er en del af start- eller landingsrullestrækningen, og iagttageren befinder sig bag det pågældende segment, træffes der særlige foranstaltninger for at repræsentere den udtalte retningsvirkning af støjen fra jetmotoren, som iagttages bag et fly, der er ved at lette. Disse særlige foranstaltninger bevirker navnlig, at en bestemt form af støjen anvendes til eksponeringsniveauet:

$$L_{max,seg} = L_{max}(P, d) + \Delta_I(\varphi) - \Lambda(\beta, \ell) + \Delta_{SOR} \quad (2.7.27)$$

$$L_{E,seg} = L_{E\infty}(P, d) + \Delta_V + \Delta_I(\varphi) - \Lambda(\beta, \ell) + \Delta'_F + \Delta_{SOR} \quad (2.7.28)$$

Δ'_F Særlig form af *segmentkorrektionen*

Δ_{SOR} *Korrektion for retningsvirkning*: tager højde for den udtalte retningsvirkning af støjen fra jetmotoren bag rullestrækningssegmentet.

Den særlige behandling af rullestrækningssegmenter ved jorden er beskrevet i afsnit 2.7.19.

I afsnittene nedenfor gøres der rede for beregning af segmenternes støjniveauer.

Begivenhedsstøjniveau L for en flyoperation

Det maksimale niveau L_{max} er ganske enkelt den største af segmentværdierne $L_{max,seg}$ (se ligning 2.7.25 og 2.7.27)

$$L_{max} = \max(L_{max,seg}) \quad (2.7.29)$$

hvor hver segmentværdi bestemmes ud fra flyets NPD-data for effekt P og afstand d . Disse parametre og modifikatorleddene $\Delta_I(\varphi)$ og $\Lambda(\beta, \ell)$ forklares nedenfor.

Eksponeringsniveauet L_E beregnes som summen i decibel af bidragene $L_{E,seg}$ fra hvert støjsignifikante segment på flyvevejen, dvs.

$$L_E = 10 \cdot \lg\left(\sum 10^{L_{E,seg}/10}\right) \quad (2.7.30)$$

Summationen fortsættes trin for trin gennem flyvevejens segmenter.

Resten af dette kapitel beskæftiger sig med bestemmelse af segmentstøjniveauerne $L_{max,seg}$ og $L_{E,seg}$.

2.7.18. Flyvevejens segmentparametre

Effekten P og afstanden d , for hvilke referenceniveauerne $L_{max,seg}(P,d)$ og $L_{E,seg}(P,d)$ interpoleres fra NPD-tabellerne, bestemmes ud fra de geometriske og driftsparametre, der definerer segmentet. Nedenfor forklares denne proces ved hjælp af illustrationer af flyet samt af segmentet og iagttageren.

Geometriske parametre

Figur 2.7.j til 2.7.l viser geometrien mellem kilden og modtageren, når iagttageren O er a) bag, b) ved siden af og c) foran segmentet S_1S_2 , hvor flyveretningen går fra S_1 til S_2 . I disse diagrammer er

- O iagttagerens placering
- S_1, S_2 segmentets start- og slutpunkt
- S_p den mindste vinkelrette passageafstand til iagttageren i segmentet eller i segmentets udvidelse
- d_1, d_2 afstandene mellem segmentets startpunkt, slutpunkt og iagttageren
- d_s den korteste afstand mellem iagttageren og segmentet
- d_p den vinkelrette afstand mellem iagttageren og det udvidede segment (*mindste skrå afstand*)
- λ længden af flyvevejssegmentet
- q er afstanden fra S_1 til S_p (negativ, hvis iagttageren er placeret bag segmentet)

Figur 2.7.j

Geometri for flyvevejssegment, hvor iagttageren er bag segmentet

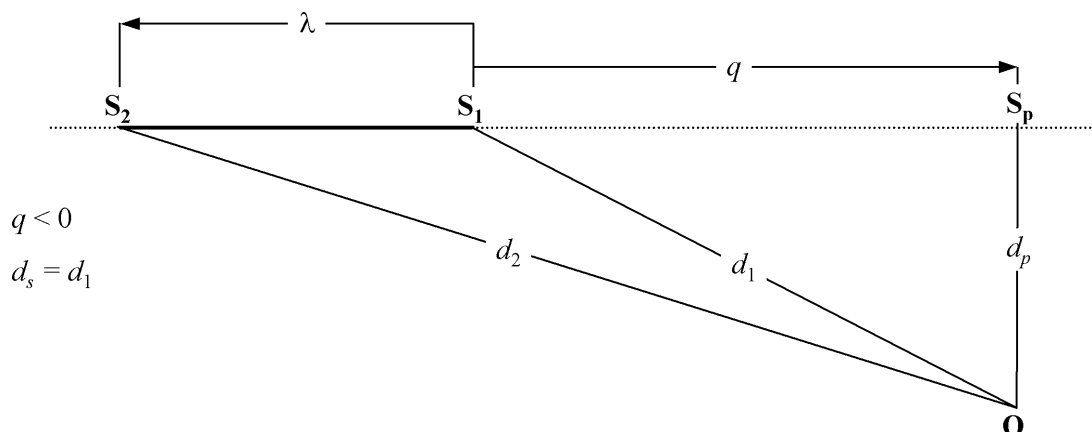

Figur 2.7.k

Geometri for flyvevejssegment, hvor iagttageren er ved siden af segmentet

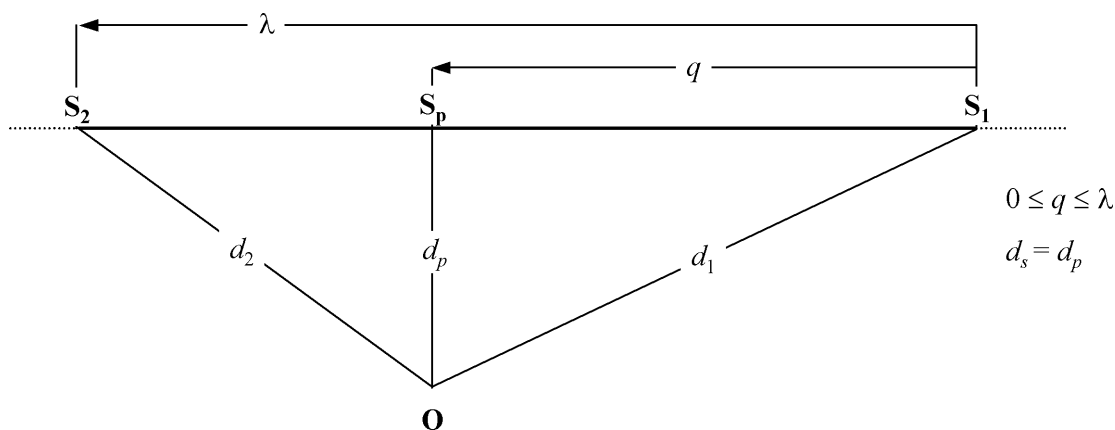

Figur 2.7.l

Geometri for flyvevejssegment, hvor iagttageren er foran segmentet

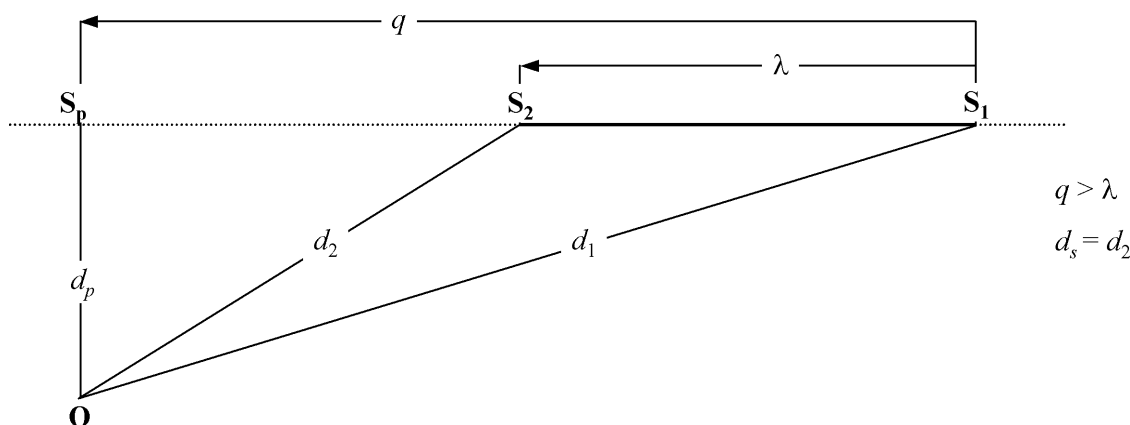

Flyvevejssegmentet repræsenteres ved en fed, ubrudt linje. Den stiplede linje repræsenterer flyvevejens udstrækning, som er uendelig i begge retninger. Ved luftbårne segmenter, når begivenhedens måleenhed er et eksponeringsniveau L_E , er NPD-afstandsparameteren d lig med afstanden d_p mellem S_p og iagttageren, hvilket benævnes den *mindste skrå afstand* (dvs. den vinkelrette afstand fra iagttageren til segmentet eller dets udstrækning eller med andre ord den (hypotetiske) uendelige flyvevej, som segmentet anses for at være en del af).

Imidlertid bliver NPD-afstandsparameteren d til afstanden d_s , som er den korteste afstand fra iagttageren til segmentet (dvs. det samme som ved beregningsenheder for maksimale niveauer), i forbindelse med måling af eksponeringsniveauet, hvor iagttageren er placeret bag terrænsegmenterne under startstrækningen og foran terrænsegmenterne under landingsstrækningen.

For beregningsenheder for maksimale niveauer er NPD-afstandsparameteren d lig med d_s , som er den korteste afstand fra iagttageren til segmentet.

Segmentets effekt P

De anførte NPD-data beskriver støjen fra et fly under konstant ligeudflyvning på en uendelig flyvevej, dvs. ved en konstant motoreffekt P . Den anbefalede metode deler reelle flyveveje, langs hvilke hastighed og retning varierer, op i en række afgrænsede segmenter, som hver især betragtes som en del af en ensartet, uendelig flyvevej, som NPD-dataene gælder for. Men metoden tager højde for ændringer i effekt langs et segments længde. Den antages at variere lineært med afstand fra P_1 ved startpunktet til P_2 ved slutpunktet. Det er derfor nødvendigt at bestemme en ækvivalent stabil segmentværdi P . Den betragtes som værdien ved det punkt i segmentet, der er tættest på iagttageren. Hvis iagttageren er ved siden af segmentet (figur 2.7.k) findes værdien ved interpolation som beregnet ved ligning 2.7.8 mellem slutværdierne, dvs.

$$P = \sqrt{P_1^2 + \frac{q}{\lambda} \cdot (P_2^2 - P_1^2)} \quad (2.7.31)$$

Hvis iagttageren er bag eller foran segmentet, beregnes værdien ved det nærmeste slutpunkt, P_1 eller P_2 .

2.7.19. Korrektionsfaktor for segmentets begivenhedsniveau

NPD-dataene bestemmer støjbegivenhedsniveauer som funktioner af afstand vinkelret under en idealiseret lige horisontal vej af uendelig længde, langs hvilken flyet flyver med regelmæssig kraft ved en fast referencehastighed ⁽¹⁾. Begivenhedsniveauet, som interpoleres fra NPD-tabellen for en bestemt effektindstilling og skrå afstand, beskrives derfor som et *referenceniveau*. Det gør sig gældende for en uendelig flyvevej og skal korrigeres for at tage højde for virkningerne af 1) hastigheder, der afviger fra referencehastigheden, 2) virkninger af motorinstallation (lateral retningsvirkning), 3) lateral dæmpning, 4) afgrænset segmentlængde og 5) længderetningsvirkningen bag startrullestrækningen — se ligning 2.7.25 og 2.7.26.

Varighedskorrektionen ΔV (kun for eksponeringsniveauer LE)

Denne korrektion ⁽²⁾ tager højde for en ændring i eksponeringsniveauerne, hvis det pågældende segments hastighed ved jorden afviger fra flyets referencehastighed V_{ref} , som de grundlæggende NPD-data er baseret på. Ligesom motoreffekten varierer hastigheden i løbet af segmentet (hastigheden ved jorden varierer fra V_1 til V_2), og det er nødvendigt at beregne en ækvivalent segmenthastighed V_{seg} , som tager højde for, at segmentet skrånede mod jorden, dvs.

$$V_{seg} = V / \cos \gamma \quad (2.7.32)$$

hvor V her er en ækvivalent segmenthastighed ved jorden (se til orientering ligning B-22, som udtrykker V i form af kalibreret flyvehastighed, V_c) og

$$\gamma = \tan^{-1} \left(\frac{z_2 - z_1}{s_2 - s_1} \right) \quad (2.7.33)$$

For luftbårne segmenter betragtes V som hastigheden ved jorden ved den mindste passageafstand S , som er interpoleret mellem segmentets slutpunkt-værdier under antagelse af, at det varierer lineært med tid. Dvs. at hvis iagttageren befinder sig ved siden af segmentet, er:

$$V = \sqrt{V_1^2 + \frac{q}{\lambda} \cdot (V_2^2 - V_1^2)} \quad (2.7.34)$$

⁽¹⁾ NPD-specifikation kræver, at dataene baseres på målinger af konstant ligeudflyvning, som ikke nødvendigvis er horisontal. For at skabe de nødvendige flyveforhold kan flyets testflyvevej skrånede mod det horisontale plan. Dog medfører skrånende veje beregningsmæssige vanskeligheder, hvilket vil blive vist, og når man anvender dataene til modellering, er det hensigtsmæssigt at visualisere kildevejene som både lige og horisontale.

⁽²⁾ Dette er kendt som *varighedskorrektionen*, fordi den tager højde for indvirkningen af flyets hastighed på varigheden af lydbegivenheden under den enkle antagelse, at varighed og dermed den modtagne lydenergi alt andet lige er omvendt proportional med kildens hastighed.

Hvis iagttageren er bag eller foran segmentet, beregnes værdien ved det nærmeste slutpunkt, V_1 eller V_2 .

For banesegmenter (dele af start- eller landingsrullestrækningen, hvor $\gamma = 0$), er V_{seg} ganske enkelt gennemsnittet af segmentets start- og sluthastighed, dvs.

$$V_{seg} = (V_1 + V_2)/2 \quad (2.7.35)$$

Under alle omstændigheder er den additive varighedskorrektion dermed

$$\Delta_V = 10 \cdot \lg(V_{ref}/V_{seg}) \quad (2.7.36)$$

Geometri for lydudbredelsen

Figur 2.7.1 viser den grundlæggende geometri i normalplanet til flyets flyvevej. Jordlinjen er skæringen mellem normalplanet og den horisontale jordoverflade. (Hvis flyvevejen er horisontal, er jordlinjen jordoverfladen set fra slutpunktet). Flyet krænger ved vinkel ε målt mod uret omkring dets længdeakse (dvs. styrbord vinge er oppe). Vinklen er dermed positiv for venstredrej og negativ for højredrej.

Figur 2.7.m

Vinkler mellem fly og iagttager i normalplanet til flyvevejen

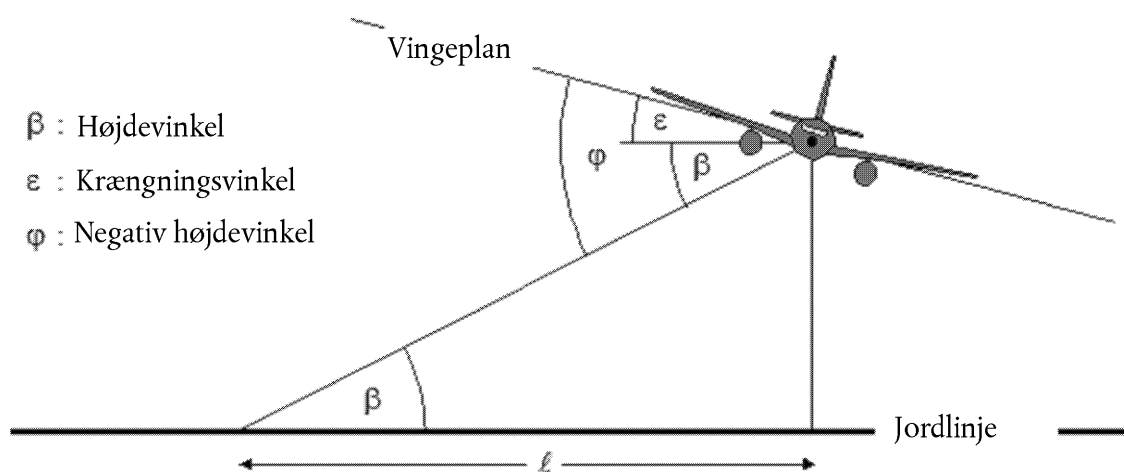

- Højdevinklen β (mellem 0 og 90°) mellem den direkte lydudbredelsesvej og den horisontale jordlinje⁽¹⁾ bestemmer sammen med flyvevejens hældning og sideforskydningen ℓ af iagttageren fra sporet på jorden den laterale dæmpning.
- Den negative højdevinkel φ mellem vingeplanet og udbredelsesvejen bestemmer virkningen af motorinstallationen. Hvad angår konventionen for krængningsvinklen er $\varphi = \beta \pm \varepsilon$ med positivt fortegn for iagttagere til styrbord (højre) og negativt fortegn for iagttagere til bagbord (venstre).

⁽¹⁾ Ved ujævnt terræn kan der være forskellige definitioner af højdevinkel. Her defineres den ved flyets højde over iagttagerpunktet og den skrå afstand, og dermed ses der bort fra lokale terrænhældninger samt forhindringer på lydets udbredelsesvej (se afsnit 2.7.6 og 2.7.10). Hvis modtagerpunktet på grund af terrænhøjden er over flyet, sættes højdevinklen β til at være lig med nul.

Korrektion for motorinstallation ΔI

Et fly under flyvning er en kompliceret støjkilde. Motoren (og flyskroget) er komplicerede kilder i sig selv, og konfigurationen af skroget, navnlig placeringen af motorerne, påvirker støjbredelsesmønstrene gennem refleksion, brydning og spredning i de faste overflader og aerodynamiske strømningsfelter. Dette resulterer i en uensartet retningsvirkning for lyd, der udbredes lateralt omkring flyets længdeakse, hvilket her er benævnt *lateral retningsvirkning*.

Der er væsentlige forskelle i den laterale retningsvirkning for fly med skrogmonterede motorer og for fly med vingemonterede motorer, hvilket der tages højde for i følgende ligning:

$$\Delta_I(\varphi) = 10 \cdot \lg \left[\frac{(a \cdot \cos^2 \varphi + \sin^2 \varphi)^b}{(c \cdot \sin^2 2\varphi + \cos^2 2\varphi)} \right] \quad \text{dB} \quad (2.7.37)$$

hvor $\Delta_I(\varphi)$ er korrektionen i dB ved den negative højdevinkel φ (se **figur 2.7.m**) og

$$\begin{array}{llll} a = 0,00384, & b = 0,0621, & c = 0,8786 & \text{for vingemonterede motorer og} \\ a = 0,1225, & b = 0,3290, & c = 1 & \text{for skrogmonterede motorer.} \end{array}$$

For propeldrevne fly er udsving i retningsvirkning ubetydelige, og for dem kan det antages, at

$$\Delta_I(\varphi) = 0 \quad (2.7.38)$$

Figur 2.7.n viser variationen i $\Delta_I(\varphi)$ omkring flyets længdeakse for de tre typer motorinstallationer. Disse empiriske forhold er blevet beregnet af *Society of Automotive Engineers* (SAE) ud fra forsøgsmålinger, der primært er foretaget under vingen. Indtil data fra over vingen er blevet analyseret, anbefales det, at $\Delta_I(\varphi) = \Delta_I(0)$ ved negativt φ for alle installationer.

Figur 2.7.n

Lateral retningsvirkning af installationseffekter

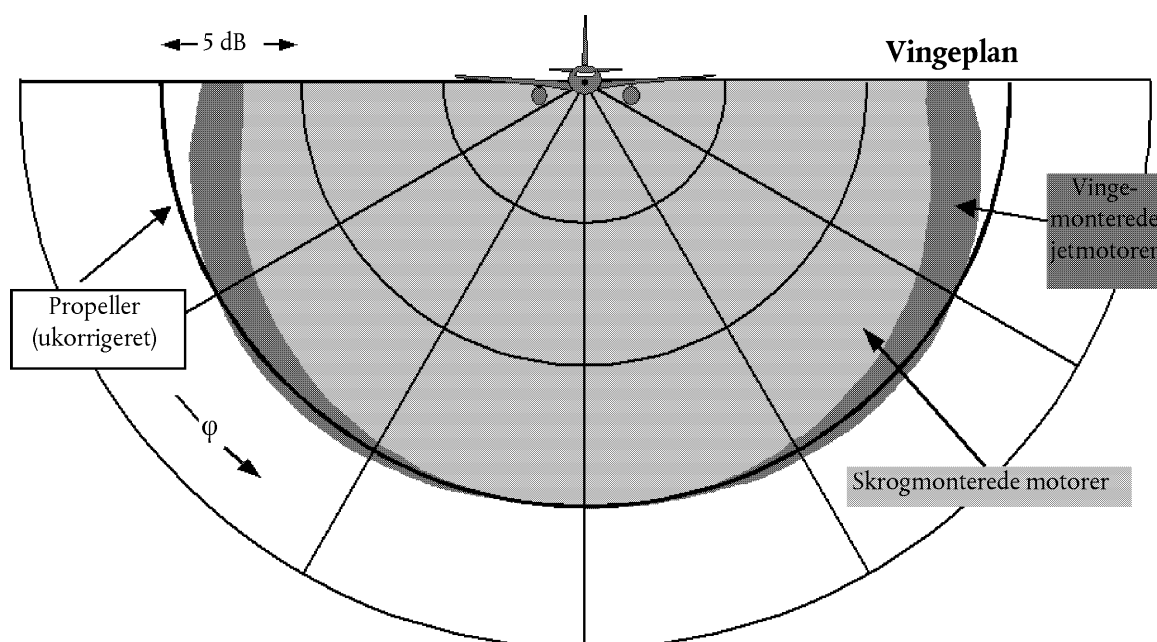

Det antages, at $\Delta_i(\varphi)$ er todimensionel, dvs. at den ikke afhænger af andre parametre, og at den navnlig ikke varierer med afstanden i længderetning mellem iagttageren og flyet. Dette betyder, at højdevinklen β for $\Delta_i(\varphi)$ beregnes som $\beta = \tan^{-1}(z/\ell)$. Dette er for at lette modelleringsprocessen, indtil man har en bedre forståelse af mekanismen. I praksis bør installationseffekter være tredimensionelle. På trods af dette begrundes den todimensionelle model med, at begivenhedsniveauerne som regel er domineret af støj, som udbredes horisontalt fra det nærmeste segment.

Lateral dæmpning $\Lambda(\beta, \ell)$ (uendelig flyvevej)

De anførte NPD-begivenhedsniveauer er baseret på konstant horisontalflyvning og som regel på målinger foretaget 1,2 m over et blødt og horisontalt terræn under flyet. Afstandsparameteren er højden over overfladen. Enhver indvirkning fra overfladen på begivenhedens støjniveau under flyet, som kan forårsage, at de anførte niveauer afviger fra de frie lydfeltværdier ⁽¹⁾, antages at være indeholdt i dataene (dvs. i form af forholdet mellem niveau og afstand).

Ved siden af flyvevejen er afstandsparameteren den mindste skrå afstand, dvs. længden af normalen fra iagttageren til flyvevejen. Ved en given lateral position vil støjniveauet som regel være mindre end ved samme afstand umiddelbart under flyet. Den laterale retningsvirkning eller »installationseffekterne«, som er beskrevet ovenfor, skyldes en overskydende lateral dæmpning, som medfører, at lydniveauet sænkes hurtigere med afstand, end NPD-kurverne indikerer. En metode, som tidligere blev anvendt i bred udstrækning til modellering af lateral udbredelse af flystøj, var udviklet af Society of Automotive Engineers (SAE) i AIR-1751, og nedenstående algoritmer er baseret på forbedringer, som SAE nu anbefaler (AIR-5662). Lateral dæmpning er en refleksionseffekt, som skyldes interferensen mellem direkte udbredt lyd og den lyd, som reflekterer i overfladen. Den afhænger af overfladetyper og kan forårsage væsentlige reduktioner i de målte lydniveauer ved lave højdevinkler. Den påvirkes desuden i særdeles høj grad af stabil og ustabil akustisk brydning, som skyldes vind- og temperaturgradienter og turbulens, som selv skyldes overfladens tilstedeværelse ⁽²⁾. Man har en god forståelse af mekanismen bag overfladerefleksion, og den kan beskrives teoretisk med en vis præcision for ensartede atmosfæriske og overfladeforhold. Dog har uensartetheder i atmosfæren og overfladen, som ikke egner sig til simpel teoretisk analyse, en omfattende indvirkning på refleksionseffekten og har tendens til at »udbrede« den til større højdevinkler. Dermed kan teorien kun anvendes i et begrænset omfang. SAE arbejder fortsat på at skabe en bedre forståelse af overfladeeffekter, og dette arbejde forventes at munde ud i bedre modeller. Indtil de findes, anbefales følgende metode, som er beskrevet i AIR-5662, til beregning af lateral dæmpning. Den er begrænset til lydudbredelse over et blødt og horisontalt terræn, hvilket er forhold, der gør sig gældende for langt størstedelen af civile lufthavne. Man arbejder stadig på tilpasninger for at tage højde for indvirkningen af en hård jordoverflade (eller vand, som akustisk set er det samme).

Metoden er bygget på den omfattende mængde af forsøgsdata vedrørende lydudbredelse fra fly med skrogmonterede motorer under lige (ingen drej), konstant horisontalflyvning, oprindeligt offentliggjort i AIR-1751. Under antagelse af, at luft-til-jord-dæmpningen for horisontalflyvning afhænger af i) højdevinklen β målt i det vertikale plan og ii) sideforskydningen fra flyets spor på jorden ℓ , blev dataene analyseret for at opnå en empirisk funktion for den totale laterale tilpasning $\Lambda_T(\beta, \ell)$ (= lateralt begivenhedsniveau minus niveauet ved samme afstand under flyet).

Da faktoren $\Lambda_T(\beta, \ell)$ tager højde for både laterale retningsvirkning og lateral dæmpning, kan sidstnævnte beregnes ved subtraktion. Ved at beregne den laterale retningsvirkning ved ligning 2.7.37 med koefficienterne for skrogmontering og med φ erstattet med β (relevant for flyvning uden drej) bliver den laterale dæmpning:

$$\Lambda(\beta, \ell) = \Lambda_T(\beta, \ell) - \Delta_i(\beta) \quad (2.7.39)$$

hvor β og ℓ måles som illustreret i figur 2.7.m i et normalplan til den uendelige flyvevej, som ved horisontalflyvning også er vertikal.

⁽¹⁾ Et »frit lydfelt«-niveau er, hvad man ville kunne måle, hvis jordoverfladen ikke eksisterede.

⁽²⁾ Vind- og temperaturgradienterne og turbulensen afhænger delvist af overfladens egenskaber for ruhed og varmeoverføring.

Selv om $\Lambda(\beta, \ell)$ kan beregnes direkte ved hjælp af ligning 2.7.39 med $\Lambda_r(\beta, \ell)$ fra AIR-1751, anbefales et mere effektivt forhold. Dette er den følgende empiriske approksimation tilpasset fra AIR-5662:

$$\Lambda(\beta, \ell) = \Gamma(\ell) \cdot \Lambda(\beta) \quad (2.7.40)$$

hvor $\Gamma(\ell)$ er en afstandsfaktor, som beregnes ved

$$\Gamma(\ell) = 1,089 \cdot [1 - \exp(-0,00274\ell)] \quad \text{for } 0 \leq \ell \leq 914 \text{ m} \quad (2.7.41)$$

$$\Gamma(\ell) = 1 \quad \text{for } \ell > 914 \text{ m} \quad (2.7.42)$$

og $\Lambda(\beta)$ er den laterale luft-til-jord-dæmpning over lang afstand, som beregnes ved

$$\Lambda(\beta) = 1,137 - 0,0229\beta + 9,72 \cdot \exp(-0,142\beta) \quad \text{for } 0^\circ \leq \beta \leq 50^\circ \quad (2.7.43)$$

$$\Lambda(\beta) = 0 \quad \text{for } 50^\circ \leq \beta \leq 90^\circ \quad (2.7.44)$$

Udtrykket for lateral dæmpning $\Lambda(\beta, \ell)$, ligning 2.7.40, som antages at holde stik for alle fly, såvel propeldrevne som skrogmonterede og vingemonterede jethly, er illustreret i **figur 2.7.o**.

Under visse omstændigheder (med terræn), er det muligt for β at være mindre end nul. I disse tilfælde anbefales det, at $\Lambda(\beta) = 10,57$.

Figur 2.7.o

Variationer af lateral dæmpning $\Lambda(\beta, \ell)$ med højdevinkel og afstand

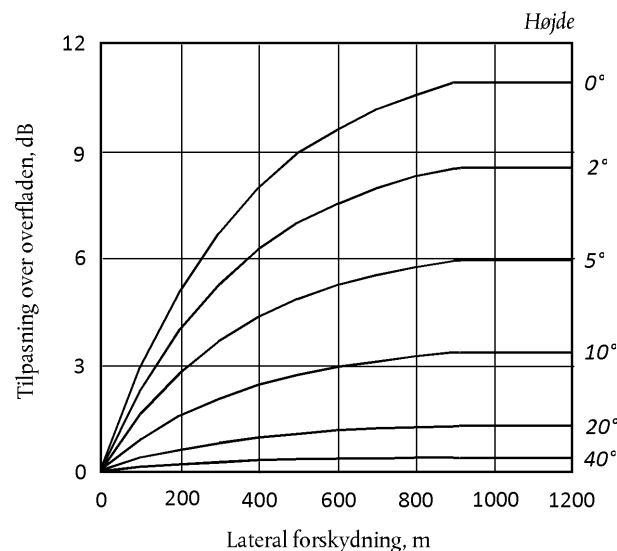

Lateral dæmpning for et afgrænset segment

Ligningerne 2.7.41-2.7.44 beskriver den laterale dæmpning $\Lambda(\beta, \ell)$ af lyd, der når iagttageren fra et fly under konstant flyvning langs en uendelig, horisontal flyvevej. Når de anvendes på afgrænsede flyvevejssegmenter, som ikke er horisontale, skal dæmpningen beregnes for en ækvivalent horisontal vej, da det nærmeste punkt på en simpel forlængelse af det skrånende segment (som passerer igennem jordoverfladen på et tidspunkt) som regel ikke medfører en passende højdevinkel β .

Der er en betydelig forskel i udregningen af den laterale dæmpning for afgrænsede segmenter for beregningsenhederne L_{max} og L_E . Segmenternes maksimale niveauer L_{max} fastlægges ud fra NPD-data som en funktion af udbredelsesafstanden d fra det nærmeste punkt i segmentet. Der kræves ingen korrektioner for at tage højde for segmentets dimensioner. Ligeledes antages det, at den laterale dæmpning af L_{max} udelukkende afhænger af højdevinklen for og afstanden ved jorden til det samme punkt. Dermed kræves kun koordinaterne for dette punkt. For L_E er processen imidlertid mere kompliceret.

Referenceniveauet for en begivenhed $L_E(P,d)$, som beregnes ud fra NPD-data, selv om de omhandler afgrænsede segmentparametre, gælder ikke desto mindre for en uendelig flyvevej. Støjeksponeringsniveauet for en begivenhed fra et segment, $L_{E,seg}$, er naturligvis mindre end referenceniveauet med en mængde, der bestemmes af korrektionen for et afgrænset segment, som bestemmes senere i afsnit 2.7.19. Den korrektion, som er en funktion af geometrien for trekkanterne OS_1S_2 i **figur 2.7.j-2.7.l**, bestemmer, hvor stor en andel af den samlede uendelige flyvevejs lydenergi modtaget ved O der stammer fra segmentet. Korrektionen gør sig gældende, uanset om der er lateral dæmpning. Men enhver lateral dæmpning skal beregnes for den uendelige flyvevej, dvs. som en funktion af flyvevejens, og ikke det afgrænsede segments, sideforskydning og højde.

Ved at addere korrektionerne Δ_v og Δ_p , og subtrahere den laterale dæmpning $\Lambda(\beta,\ell)$ fra NPD-referenceniveauet findes det tilpassede støjbegivenhedsniveau for ækvivalent konstant *horisontalflyvning* på en tilstødende uendelig lige flyvevej. Men de reelle flyvevejssegmenter, som modelleres, og som påvirker støjkonturerne, er sjældent horisontale. Flyene befinder sig som regel under op- eller nedstigning.

Figur 2.7.p viser et startsegment S_1S_2 , hvor flyet stiger ved en vinkel γ , men betragtningerne er stort set de samme ved landing. Resten af den »virkelige« flyvevej er ikke vist. Det er tilstrækkeligt at nævne, at S_1S_2 blot repræsenterer en del af hele flyvevejen (som generelt vil være krum). I dette tilfælde er iagttageren O ved siden af og til venstre for segmentet. Flyet krænger (mod uret omkring flyvevejen) ved en vinkel ε til den laterale horisontale akse. Den negative højdevinkel φ fra vingeplanet, som installationseffekten Δ_l er en funktion af (ligning 2.7.39), ligger i normalplanet til flyvevejen, hvori ε er defineret. Dermed er $\varphi = \beta - \varepsilon$, hvor $\beta = \tan^{-1}(h/\ell)$ og ℓ er den vinkelrette afstand OR fra iagttageren til sporet på jorden, dvs. iagttagerens sideforskydning ⁽¹⁾. Flyets mindste passageafstand til iagttageren, S , defineres ved den vinkelrette OS af længde (skrå afstand) d_p . Trekanten OS_1S_2 stemmer overens med **figur 2.7.k**, som beskriver geometrien til beregning af segmentkorrektionen Δ_F .

Figur 2.7.p

Iagttager ved siden af segmentet

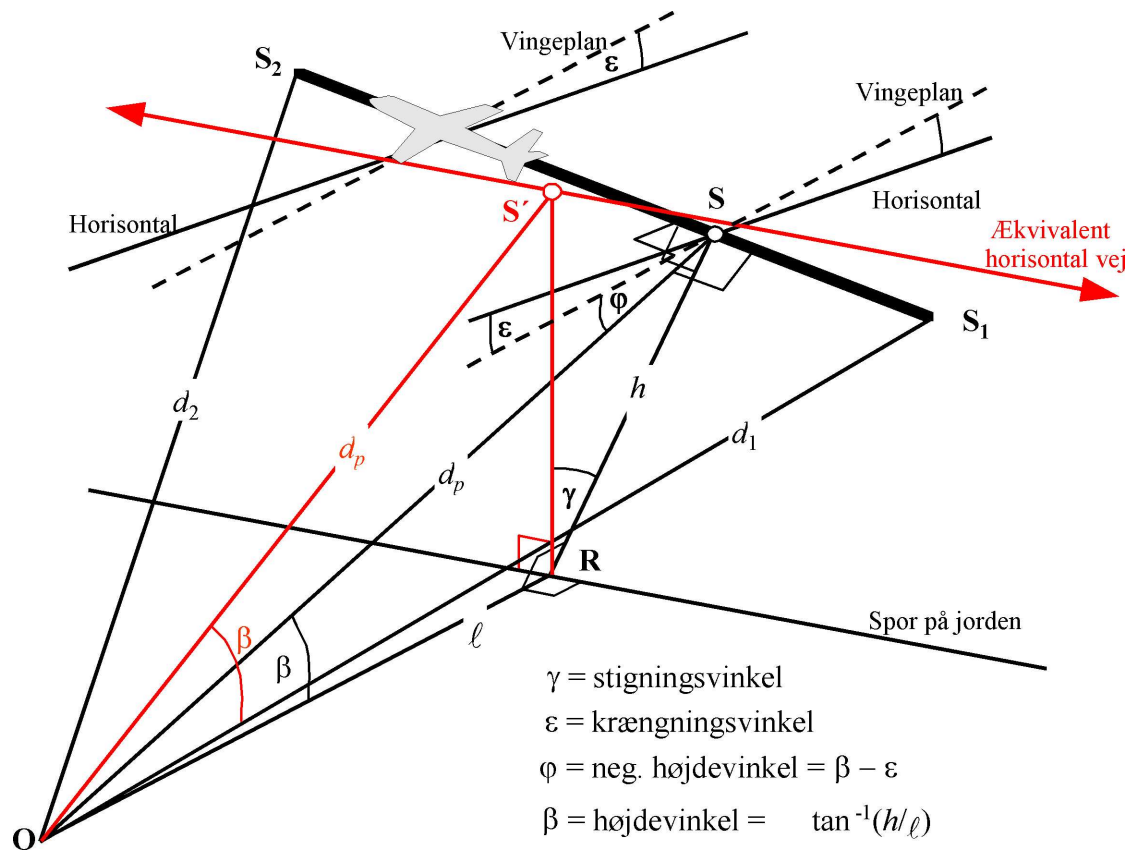

For at beregne den laterale dæmpning ved hjælp af ligning 2.7.40 (hvor β måles i et vertikalt plan), bestemmes en ækvivalent horisontalflyvevej i det vertikale plan ved hjælp af S_1S_2 og med den samme vinkelrette skrå afstand d_p fra iagttageren. Dette visualiseres ved at rotere trekanten ORS og dens tilknyttede flyvevej omkring OR (se **figur 2.7.p**) gennem vinkel γ , hvorigennem trekanten ORS' formes. Højdevinklen for denne ækvivalente horisontale vej (nu i et vertikalt plan) er $\beta = \tan^{-1}(h/\ell)$ (ℓ forbliver uændret). I dette tilfælde, hvor iagttageren er ved siden af segmentet, er den laterale dæmpning $\Lambda(\beta, \ell)$ identisk for beregningsenhederne L_E og L_{max} .

⁽¹⁾ For en iagttager, der befinder sig på segmentets højre side bliver φ til $\beta + \varepsilon$ (se afsnit 2.7.19).

Figur 2.7.q viser situationen, hvor **O** ligger bag, og ikke ved siden af, *det afgrænsede segment*. Her observeres segmentet som en mere fjerntliggende del af en uendelig vej. Der kan kun tegnes en vinkelret linje til punkt S_p på udvidelsen af segmentet. Trekanten OS_1S_2 stemmer overens med **figur 2.7.j**, som bestemmer segmentkorrektionen Δ_r . Men i dette tilfælde er parametrene for lateral retningsvirkning og dæmpning mindre åbenlyse.

Figur 2.7.q

Iagttager bag segmentet

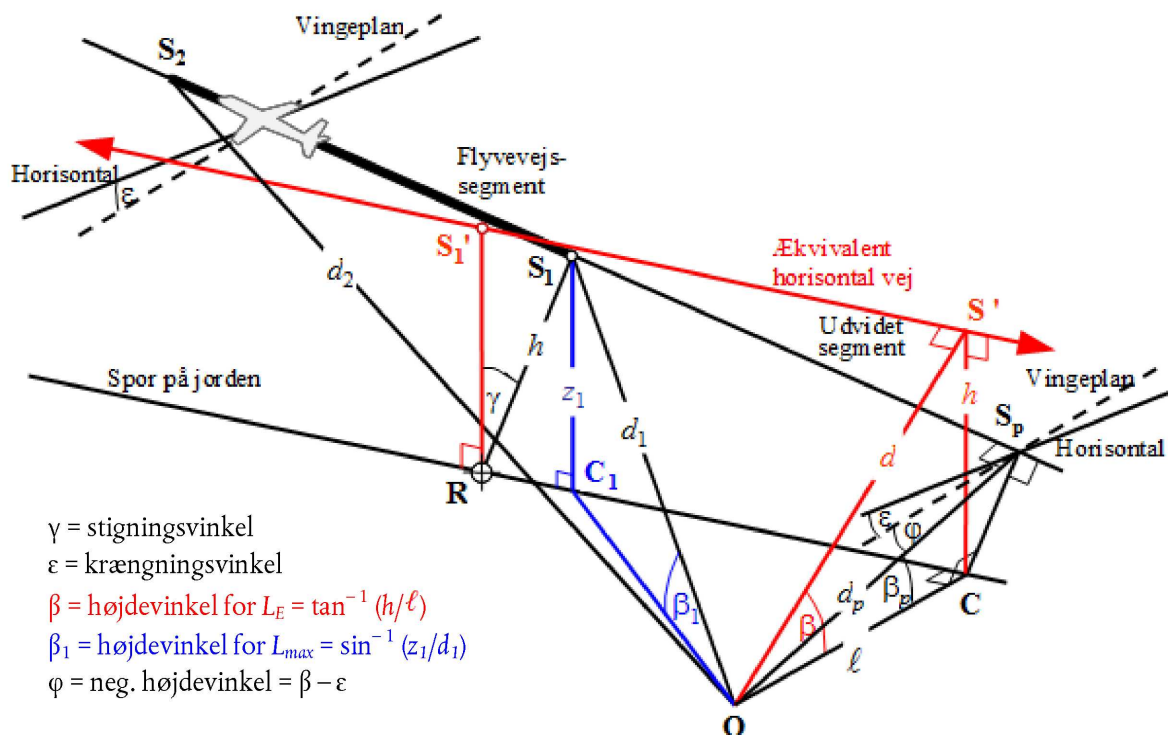

Med øje for, at lateral retningsvirkning (installationseffekt), som betragtes med henblik på modellering, er todimensional, måles den definerende negative højdevinkel ϕ stadig lateralt fra flyets vingeplan. (Referenceniveauet for en begivenhed er stadig det, som genereres af flyet, som tilbagelægger den uendelige flyvevej, repræsenteret ved det udvidede segment. Dermed bestemmes den negative højdevinkel ved den mindste passageafstand, dvs. $\phi = \beta_p - \epsilon$, hvor β_p er vinklen S_pOC .

For beregningsenhederne for maksimale niveauer er NPD-afstandsparameteren den korteste afstand til segmentet, dvs. $d = d_1$. For beregningsenhederne for eksponeringsniveauer er det den korteste afstand d_p fra **O** til S_p på den udvidede flyvevej, dvs. at niveauet, som interpoleres fra NPD-tabellen, er $L_{E_{\infty}}(P_1, d_p)$.

De geometriske parametre for lateral dæmpning er også forskellige for beregning af maksimale niveauer og eksponeringsniveauer. Ved måling af de *maksimale niveauer* beregnes $\Lambda(\beta, \ell)$ ved ligning 2.7.40 med $\beta = \beta_1 = \sin^{-1}(z_1/d_1)$ og $\ell = OC_1 = \sqrt{d_1^2 - z_1^2}$, hvor β_1 og d_1 bestemmes af trekanten OC_1S_1 i det vertikale plan gennem **O** og S_1 .

Ved beregning af den laterale dæmpning udelukkende for luftbårne segmenter og beregningsenheder for *eksponeringsniveauet* er ℓ stadig den korteste sideforskydning fra udvidelsen af segmentet (**OC**). Men for at bestemme en passende værdi for β er det atter nødvendigt at visualisere en (uendelig) *ækvivalent horisontalflyvevej*, som segmentet kan betragtes som værende en del af. Den tegnes gennem S_1' , højde h over overfladen, hvor h er lig med længden af RS_1 , den vinkelrette linje fra sporet på jorden til segmentet. Dette svarer til at rotere den reelle udvidede flyvevej gennem vinkel γ omkring punkt **R** (se **figur 2.7.q**). For så vidt som **R** er på den vinkelrette linje til S_1 , det punkt i segmentet, der er tættest på **O**, udformes den ækvivalente horisontale flyvevej på samme måde, som når **O** er ved siden af segmentet.

Den mindste passageafstand mellem den ækvivalente horisontale flyvevej og iagttageren \mathbf{O} er ved \mathbf{S}' , skrå afstand d , således at trekanten \mathbf{OCS}' med denne form i det vertikale plan dermed bestemmer højdevinklen $\beta = \cos^{-1}(\ell/d)$. Selv om denne transformation kan virke en anelse omstændelig, bør det bemærkes, at den grundlæggende kildegeometri (bestemt af d_1 , d_2 og φ) ikke ændres. Lyden, der udbredes fra segmentet *mod* iagttageren er blot, hvad den ville være, hvis hele flyvningen langs det uendeligt udstrakte skrånende segment (som segmentet i forbindelse med modellering er en del af) fandt sted ved konstant hastighed V og effekt P_1 . Den laterale dæmpning af lyden fra segmentet, som iagttageren *modtager*, er på den anden side ikke forbundet med β_p , som er den udvidede flyvevejs højdevinkel, men derimod til β , som er højdevinklen for den ækvivalente horisontale flyvevej.

Eksempler, hvor iagttageren er placeret foran segmentet, beskrives ikke særskilt. Det er indlysende, at det i princippet er det samme, som når iagttageren er placeret bag segmentet.

Imidlertid bliver værdien af β det samme som ved beregningsenheder for maksimale niveauer, dvs. $\beta = \beta_1 = \sin^{-1}(z_1/d_1)$ og $\ell = OC_1 = \sqrt{d_1^2 - z_1^2}$ i forbindelse med måling af eksponeringsniveauer, hvor iagttageren er placeret bag terrænsegmenterne under startrullestrækningen og foran terrænsegmenterne under landingsrullestrækningen.

Korrektion for et afgrænset segment Δ_F (kun for eksponeringsniveauer L_E)

Det tilpassede referenceniveau for støjeksponering gør sig gældende for et fly under konstant, ligeud stabil horisontalflyvning (dog med en krængningsvinkel ε , som ikke er i overensstemmelse med ligeudflyvning). Ved at anvende den (negative) korrektion for et afgrænset segment $\Delta_F = 10 \times \lg(F)$, hvor F er *energiandelen*, tilpasses niveauet yderligere til det, det ville være, hvis flyet kun tilbagelagde det afgrænsede segment (eller hvis det var fuldstændigt stille under resten af den uendelige flyvevej).

Energiandelen tager højde for flystøjens udtalte længderetningsvirkning og den vinkel, der ligger lige over for segmentet ved iagttagerens placering. Selv om de processer, der forårsager retningsvirkningen, er meget komplicerede, viser undersøgelser, at de deraf følgende konturer påvirkes i ringe grad af de nærmere retningsbestemte egenskaber, der antages. Udtrykket for Δ_F nedenfor er baseret på en 90-graders dipolmodel for lydudbredelse i fjerde potens. Den antages at være upåvirket af lateral retningsvirkning og dæmpning. Beregningen af denne korrektion beskrives i detaljer i **bilag E**.

Energiandelen F er en funktion af »udsynstrekanten« $\mathbf{OS}_1\mathbf{S}_2$, som er defineret i figur 2.7.j-2.7.1, således at:

$$\Delta_F = 10 \cdot \lg \left[\frac{1}{\pi} \left(\frac{\alpha_2}{1 + \alpha_2^2} + \arctan \alpha_2 - \frac{\alpha_1}{1 + \alpha_1^2} - \arctan \alpha_1 \right) \right] \quad (2.7.45)$$

med

$$\alpha_1 = -\frac{q}{d_\lambda}; \quad \alpha_2 = -\frac{q - \lambda}{d_\lambda}; \quad d_\lambda = d_0 \cdot 10^{[L_{E\infty}(P, d_p) - L_{\max}(P, d_p)]/10}; \quad d_0 = \frac{2}{\pi} \cdot V_{ref} \cdot t_0.$$

hvor d_λ er kendt som »skalaafstanden« (se **bilag E**). Bemærk, at $L_{\max}(P, d_p)$ er det maksimale niveau, fra NPD-data, for den vinkelrette afstand d_p , IKKE for segmentets L_{\max} .

Det anbefales at fastsætte en nedre grænse på -150 dB for Δ_F .

I det særlige tilfælde, hvor iagttageren befinder sig bag hvert enkelt startrullestrækningssegment og hvert enkelt landingsrullestrækningssegment, anvendes en reduceret form af støjandelen, som er udtrykt i ligning 2.7.45, som svarer til det særlige tilfælde, hvor $q = 0$. Dette beregnes ved hjælp af

$$\Delta_F = 10 \log_{10} \left[(1/\pi) [\alpha_2/(1 + \alpha_2^2) + \tan^{-1} \alpha_2] 10^{\Delta_{SOR}/10} \right] \quad (2.7.46)$$

hvor $\alpha_2 = \ell/d_1$, og Δ_{SOR} er retningsvirkningsfunktionen for startpunktet, beregnet ved ligning 2.7.51 og 2.7.52.

Argumentet for at anvende denne særlige form for støjandel forklares nærmere i afsnittet nedenfor som en del af metoden for anvendelse af startpunktets retningsvirkning.

Særlig behandling af of rullestrækningssegmenter ved jorden, retningsvirkningsfunktionen for startpunktet Δ_{SOR}

Rullestrækningssegmenter ved jorden, både ved start og landing, behandles på en særlig måde, som er beskrevet nedenfor.

Retningsvirkningsfunktionen for startpunktet Δ_{SOR}

Støjen fra et jetfly, navnlig fly udstyret med motorer med lave bypassforhold, har et sløjfeformet udstrålingsmønster i den bagerste bue, hvilket er karakteristisk for støj fra jetmotorer. Dette mønster er mere udtalt, jo højere jetmotorens hastighed og jo lavere flyets hastighed er. Dette er af særlig betydning, hvis iagttageren er placeret bag startpunktet, når begge betingelser er opfyldt. Der tages højde for denne effekt ved hjælp af en retningsvirkningsfunktion Δ_{SOR} .

Funktionen Δ_{SOR} er blevet bestemt ud fra adskillige støjmålingsøvelser ved hjælp af mikrofoner placeret hensigtsmæssigt bag og ved siden af det lettende jetflys startpunkt.

Figur 2.7.r viser den relevante geometri. Azimutvinklen ψ mellem flyets længdeakse og vektoren til iagttageren defineres ved

$$\psi = \arccos\left(\frac{q}{d_{SOR}}\right). \quad (2.7.47)$$

Den relative afstand q er negativ (se **figur 2.7.j**), således at ψ svinger mellem 0° i retning af flyets fremadrettede kurs til 180° i den modsatte retning.

Figur 2.7.r

Geometri mellem fly og iagttager på jorden til estimering af korrektionen for retningsvirkning

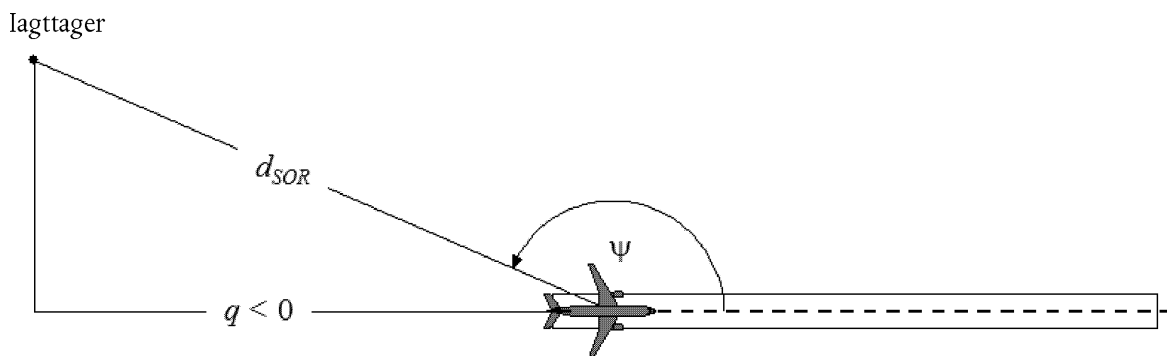

Funktionen Δ_{SOR} repræsenterer variationer i forholdet mellem den totale støj, der udspringer fra startrullestrækningen målt bag startpunktet, i forhold til den totale støj fra startrullestrækningen målt ved siden af startpunktet (SOR), ved samme afstand:

$$L_{TGR}(d_{SOR}, \psi) = L_{TGR}(d_{SOR}, 90^\circ) + \Delta_{SOR}(d_{SOR}, \psi) \quad (2.7.48)$$

hvor $L_{TGR}(d_{SOR}, 90^\circ)$ er det totale støjniveau for startrullestrækningen, der genereres af alle segmenterne i startrullestrækningen ved punktafstanden d_{SOR} ved siden af startpunktet (SOR). Ved afstande d_{SOR} , som er mindre end en normaliseret afstand $d_{SOR,0}$, beregnes startpunktets retningsvirkningsfunktion ved

$$\Delta_{SOR}^0 = 51,47 - 1,553 \cdot \psi + 0,015147 \cdot \psi^2 - 0,000047173 \cdot \psi^3 \quad \text{hvis } 90^\circ \leq \psi < 148,4 \quad (2.7.49)$$

$$\Delta_{SOR}^0 = 339,18 - 2,5802 \cdot \psi - 0,0045545 \cdot \psi^2 + 0,000044193 \cdot \psi^3 \quad \text{hvis } 148,4^\circ \leq \psi \leq 180^\circ \quad (2.7.50)$$

Hvis afstanden d_{SOR} overstiger den normaliserede afstand $d_{SOR,0}$, multipliceres korrektionen for retningsvirkning med en korrektionsfaktor for at tage højde for, at retningsvirkningen er mindre udtalt ved større afstande fra flyet, dvs.

$$\Delta_{SOR} = \Delta_{SOR}^0 \quad \text{hvis } d_{SOR} \leq d_{SOR,0} \quad (2.7.51)$$

$$\Delta_{SOR} = \Delta_{SOR}^0 \cdot \frac{d_{SOR,0}}{d_{SOR}} \quad \text{hvis } d_{SOR} > d_{SOR,0} \quad (2.7.52)$$

Den normaliserede afstand $d_{SOR,0}$ er lig med 762 m (2 500 fod).

Behandling af modtagere placeret bag de enkelte start- og landingsrullestrækningssegmenter

Funktionen Δ_{SOR} , som er beskrevet ovenfor, opfanger primært den udtalte retningsvirkningseffekt fra den første del af startrullestrækningen ved placeringer bag startpunktet (SOR) (fordi den er tættest på modtagerne og har det højeste forhold mellem jetmotorens hastighed og flyets hastighed). Dog »generaliseres« brugen af det dermed etablerede Δ_{SOR} til placeringer bag hvert enkelt rullestrækningssegment — både ved start og landing — og dermed ikke kun bag startpunktet (SOR) (i forbindelse med start).

Parametrene d_s og ψ beregnes i forhold til starten af hvert enkelt rullestrækningssegment.

Begivenhedsniveauet L_{seg} for en placering bag et bestemt start- eller landingsrullestrækningssegment beregnes for at overholde Δ_{SOR} -funktionens formalisme: det beregnes i princippet for referencepunktet, som er placeret ved siden af segmentets startpunkt, ved samme afstand d_s som det reelle punkt og tilpasses yderligere med Δ_{SOR} for at opnå niveauet ved det reelle punkt.

Dette betyder, at de forskellige korrektionsfaktorer i nedenstående ligninger skal anvende de geometriske parametre, der svarer til dette referencepunkt, der er placeret ved siden af startpunktet.

$$L_{max,seg} = L_{max}(P, d = d_s) + \Delta_l(\varphi) - \Lambda(\beta, l = d_s) + \Delta_{SOR} \quad (2.7.53)$$

$$L_{E,seg} = L_{E,\infty}(P, d = d_s) + \Delta_V + \Delta_l(\varphi) - \Lambda(\beta, l = d_s) + \Delta'_F + \Delta_{SOR} \quad (2.7.54)$$

hvor Δ'_F er den reducerede form af støjandelen udtrykt i ligning (2.7.46), når $q = 0$ (fordi referencepunktet befinder sig på startpunktets side) med øje for, at d_l skal beregnes ved hjælp af d_s (og ikke d_p):

$$d_\lambda = d_0 \cdot 10^{[L_{E,\infty}(P, d_s) - L_{max}(P, d_s)]/10} \quad (2.7.55)$$

2.7.20. Begivenhedsstøjniveau L for flyoperationer inden for almindelig luftfart

Metoden, som er beskrevet i afsnit 2.7.19, kan anvendes på propeldrevne fly inden for almindelig luftfart, når de behandles som propeldrevne fly, for så vidt angår virkninger af motorens installationseffekter.

ANP-databasen omfatter oplysninger om adskillige fly inden for almindelig luftfart. Der er ofte tale om de mest hyppige fly inden for almindelig luftfart, men der kan være omstændigheder, hvor det er hensigtsmæssigt at anvende yderligere data.

Hvis det pågældende fly inden for almindelig luftfart ikke er kendt eller ikke optræder i ANP-databasen, anbefales det at anvende mere generiske flydata, henholdsvis GASEPF og GASEPV. Disse datasæt repræsenterer et lille fly inden for almindelig luftfart med én motor med propeller med henholdsvis fast og variabel pitch. Dataene præsenteres i tabelform i bilag I (tabel I-11 til I-17).

2.7.21. Metode til beregning af helikopterstøj

Med henblik på beregning af helikopterstøj kan metoden, som anvendes til fastvingefly (beskrevet i afsnit 2.7.14), anvendes, forudsat at helikoptere behandles som propeldrevne fly, og at motorens installationseffekter, som forbindes med jetfly, ikke gør sig gældende. I bilag I (tabel I-18 til I-27) findes tabeller med oplysninger for to forskellige datasæt.

2.7.22. Støj i forbindelse med motorafprøvningsoperationer, taxiing og hjælpemotoranordninger

Hvis det vurderes, at støj i forbindelse med motorafprøvning og hjælpemotoranordninger skal modelleres, sker dette i henhold til kapitlet om støj fra virksomheder. Selv om det normalt ikke er tilfældet, kan støj fra afprøvning af flyets motorer (motorafprøvning) ved lufthavne bidrage til støjpåvirkningen. Afprøvningen foretages som regel af ingeniørtekniske årsager for at tjekke motorydelsen, og flyet er placeret sikkert på afstand af bygninger, andre fly samt færdsel af køretøjer og/eller personer for at undgå skader på grund af luftstrømmen fra jetmotorerne.

Af yderligere sikkerheds- og støjkontrollensyn kan lufthavne, navnlig dem, der råder over vedligeholdelsesanlæg, som kan medføre hyppige motorafprøvninger, installere såkaldte *noise pens* (»støjbokse«), som er tresidede afskærmede indelukker, der er udformet med henblik på at aflede og sprede luftstrømme og støj fra jetmotorer. En undersøgelse af sådanne anlægs støjpåvirkning, som kan dæmpes yderligere og reduceres ved hjælp af yderligere jorddæmninger eller omfattende afskærmning med støjskærme, foretages bedst ved at behandle støjboksen som en kilde til virksomhedsstøj og anvende en passende model til lyd- og støjudbredelse.

2.7.23. Beregning af kumulative niveauer

I afsnit 2.7.14 til 2.7.19 beskrives beregningen af støjbegivenhedsniveauet for en enkelt flyoperation ved en enkelt iagttagerplacering. Den totale støjeksponering ved den position beregnes ved at akkumulere begivenhedsniveauerne for alle de støjsignifikante flyoperationer, dvs. alle indgående og udgående operationer, der påvirker det kumulative niveau.

2.7.24. Vægtede ækvivalente lydniveauer

Tidsvægtede ækvivalente lydniveauer, som tegner sig for al den signifikante, modtagne lydenergi fra flyet, skal udtrykkes på generisk vis ved hjælp af formlen

$$L_{eq,W} = 10 \cdot \lg \left[\frac{t_0}{T_0} \cdot \sum_{i=1}^N g_i \cdot 10^{L_{E,i}/10} \right] + C \quad (2.7.56)$$

Summationen foretages for alle støjbegivenheder N i løbet af tidsintervallet T_0 , som støjindekset gør sig gældende for. $L_{E,i}$ er den enkelte begivenheds støjeksponeringsniveau for den i 'ende støjbegivenhed. g_i er vægtningsfaktoren for tidspunktet på døgnet (defineres som regel for døgnperioderne dag, aften og nat). g_i er reelt set en multiplikator for antallet af flyvninger, der foretages i løbet af de enkelte perioder. Konstanten C kan have forskellige betydninger (normaliseret konstant, sæsonkorrigering osv.)

Ved hjælp af forholdet

$$g_i = 10^{\Delta_i/10}$$

hvor Δ_i er decibelvægtningen for den i 'ende periode, kan ligning 2.7.56 omskrives som

$$L_{eq,W} = 10 \cdot \lg \left[\frac{t_0}{T_0} \sum_{i=1}^N 10^{(L_{E,i} + \Delta_i)/10} \right] + C \quad (2.7.57)$$

dvs. vægtningen for tidspunktet på døgnet udtrykkes ved en additiv niveaudligning.

2.7.25. Det vægtede antal operationer

Det kumulative støjniveau estimeres ved at summere bidragene fra alle forskellige flytyper eller -kategorier ved hjælp af de forskellige flyveruter, der udgør lufthavnssceneriet.

Følgende indikatorer med sænket skrift anvendes til at beskrive denne summationsproces:

i indikator for flytype eller -kategori

j indikator for flyvesporet eller underspor (hvis der er defineret underspor)

k indikator for flyvesporets segment

Mange støjindikatorer — navnlig ækvivalente lyd niveauer — omfatter vægtningsfaktorer for tidspunkt på døgnet g_i i deres definitioner (ligning 2.7.56 og 2.7.57).

Summationsprocessen kan forenkles ved at indføre et »vægtet antal operationer«

$$M_{ij} = (g_{dag} \cdot N_{ij,dag} + g_{aften} \cdot N_{ij,aften} + g_{nat} \cdot N_{ij,nat}) \quad (2.7.58)$$

Værdierne N_{ij} repræsenterer antallet af operationer for flyets type/kategori i på spor (eller underspor) j i løbet af døgnerne dag, aften og nat, henholdsvis ⁽¹⁾.

Fra ligning (2.7.57) er det (generiske) kumulative ækvivalente lyd niveau L_{eq} ved iagttagerpunktet (x,y)

$$L_{eq,W}(x,y) = 10 \cdot \lg \left[\frac{t_0}{T_0} \cdot \sum_i \sum_j \sum_k M_{ij} \cdot 10^{L_{E,ijk}(x,y)/10} \right] + C \quad (2.7.59)$$

T_0 er referenceperioden. Den afhænger af den specifikke definition af det anvendte vægtede indeks (f.eks. L_{DEN}) og vægtningsfaktorerne g_i . $L_{E,ijk}$ er bidraget fra den enkelte begivenheds støjniveau fra segment k på spor eller underspor j for en operation af et fly fra kategori i . Estimeringen af $L_{E,ijk}$ beskrives i detaljer i afsnit 2.7.14-2.7.19.

⁽¹⁾ Tidsperioderne kan være forskellige fra disse tre, afhængigt af hvilken definition af støjindeks der anvendes.

2.7.26. Standardberegninger i kvadratnet og finjustering

Når støjkonturer beregnes ved interpolation mellem indekseværdier ved rektangulært adskilte kvadratnetpunkter, afhænger nøjagtigheden af valget af kvadratnetafstand (eller maskestørrelse) Δ_G , navnlig i celler, hvor store gradienter i den rumlige fordeling af indekset medfører en skarp krumning af konturerne (se **figur 2.7.s**). Interpolationsfejl mindskes ved at reducere kvadratnetafstanden, men da dette øger antallet af punkter i kvadratnettet, øges beregningstiden ligeså. Der kræves en balance mellem nøjagtighed og beregningens varighed for at finde en optimal regelmæssig maskestørrelse.

Figur 2.7.s

Standardberegninger i kvadratnet og finjustering

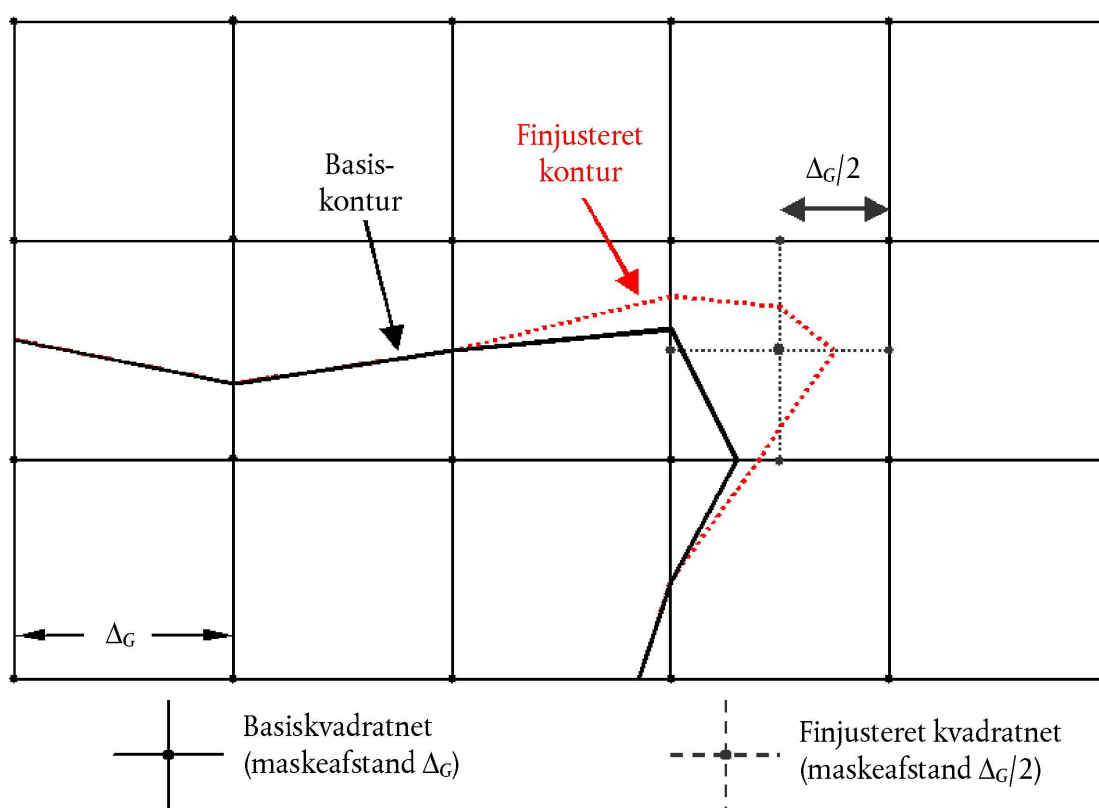

En mærkbar forbedring i beregningseffektiviteten, som producerer mere nøjagtige resultater, er anvendelsen af et uregelmæssigt kvadratnet for at finjustere interpolationen i kritiske celler. Denne teknik, som er vist i **figur 2.7.s**, går ud på at stramme masken lokalt og efterlade størstedelen af kvadratnettet uændret. Det er meget ligetil og kan gennemføres ved hjælp af følgende trin:

1. Bestem en differensstærskel for finjustering ΔL_R for støjindekset.
2. Beregn basiskvadratnettet ved en afstand Δ_G .
3. Undersøg forskellene ΔL på indekseværdierne mellem tilstødende punkter i kvadratnettet.
4. Hvis der er forskelle, hvor $\Delta L > \Delta L_R$, defineres et nyt kvadratnet med afstanden $\Delta_G/2$, og niveauerne for de nye punkter estimeres på følgende måde:

$$\text{Hvis } \begin{cases} \Delta L \leq \Delta L_R \\ \Delta L > \Delta L_R \end{cases} \quad \text{beregnes den nye værdi } \begin{cases} \text{ved lineær interpolation fra de tilstødende værdier.} \\ \text{helt fra bunden fra de grundlæggende inputdata.} \end{cases}$$

5. Gentag trin 1-4, indtil alle forskelle er mindre end differensstærsklen.

6. Estimer konturerne ved lineær interpolation.

Hvis rækken af indeksværdier skal aggregeres med andre værdier (f.eks. i forbindelse med beregning af vægtede indeks ved summation af separate dags- aften- og natkonturer) er det vigtigt at være opmærksom på at sikre, at de forskellige kvadratnet er identiske.

2.7.27. Anvendelse af roterede kvadratnet

I praksis er den reelle støjkonturs form ofte symmetrisk omkring et spor på jorden. Hvis retningen af dette spor ikke er afstemt med kvadratnettet, der bruges til beregning, kan det resultere i en asymmetrisk konturform.

Figur 2.7.t

Anvendelse af et roteret kvadratnet

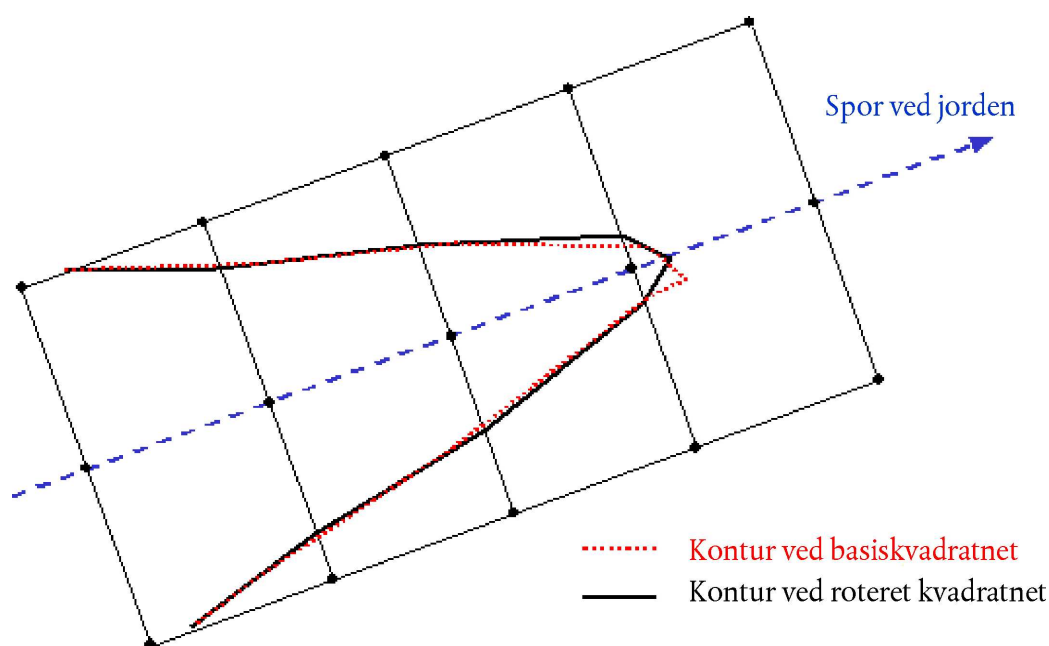

Den mest simple måde at forhindre denne effekt på er ved at stramme kvadratnettet. Dette øger imidlertid beregningstiden. En mere elegant løsning er at rotere kvadratnettet, således at dets retning er parallel med de primære spor på jorden (som regel parallelle med den primære start- og landingsbane). **Figur 2.7.t** viser indvirkningen af en sådan kvadratnetsrotation på konturformen.

2.7.28. Sporing af konturer

En meget tidsbesparende algoritme, der gør det overflødigt at beregne et komplet sæt af kvadratnet med indeksverdier, men som dog gør beregningerne en anelse mere komplicerede, er at spore konturens spor, punkt for punkt. Denne mulighed kræver, at man gennemfører og gentager to grundlæggende trin (se **figur 2.7.u**):

Figur 2.7.u

Sporingsalgoritme

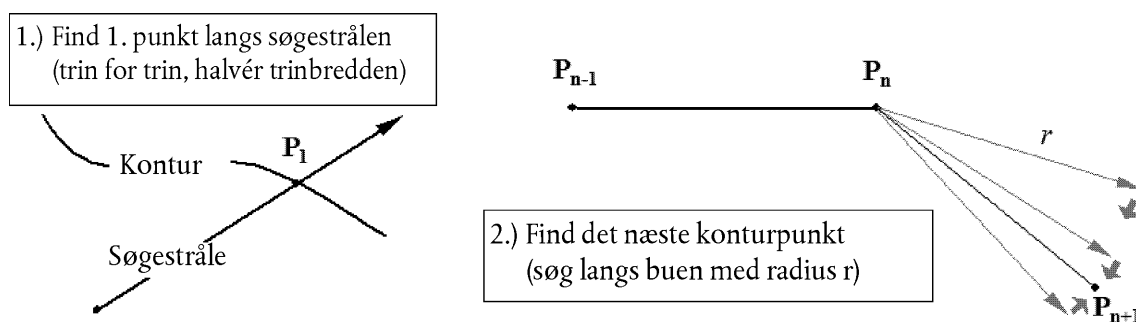

Trin 1 er at finde et første punkt P_1 på konturen. Dette gøres ved at beregne støjindeksniveauerne L i ækvivalente trin langs en »søgestråle«, som forventes at krydse den nødvendige kontur for niveau L_c . Når konturen krydses, skifter differencen $\delta = L_c - L$ tegn. Hvis dette sker, halveres trinbredden langs strålen, og søgeretningen skifter. Dette gøres indtil δ er mindre end en prædefineret nøjagtighedsgrænse.

Trin 2, som gentages indtil konturen er tilstrækkeligt defineret, er at finde det næste punkt på konturen L_c , som befinder sig på en bestemt afstand i lige linje r fra det nuværende punkt. I løbet af fortløbende vinkeltrin beregnes indeksniveauer og differencer δ ved slutningen på vektorer, der beskriver en bue med radius r . Ved at man samtidig halverer og reverserer stigningerne, denne gang i vektorens retning, bestemmes det næste konturpunkt med en prædefineret nøjagtighed.

Figur 2.7.v

Geometriske parametre, der bestemmer betingelserne for sporingsalgoritmen

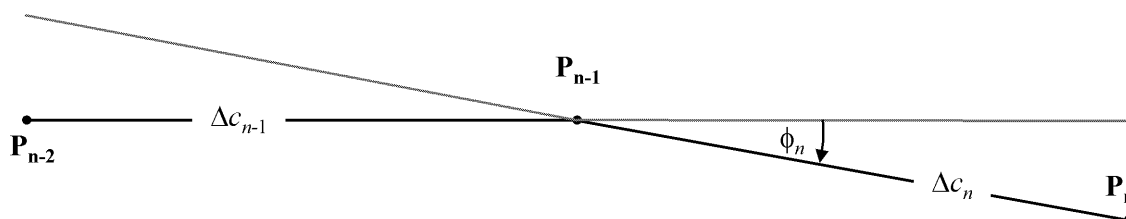

Der er visse begrænsninger, der skal sikre, at konturen estimeres med en tilstrækkelig grad af nøjagtighed (se **figur 2.7.v**):

1. Længden af korden Δc (afstanden mellem to konturpunkter) skal ligge inden for et interval $[\Delta c_{\min}, \Delta c_{\max}]$, f.eks. [10 m, 200 m].
2. Længdeforholdet mellem to tilstødende korder med længderne Δc_n og Δc_{n+1} skal være begrænset, f.eks. $0,5 < \Delta c_n / \Delta c_{n+1} < 2$.

3. For så vidt angår et godt match mellem kordelængde og konturens krumning, skal følgende betingelser være opfyldt:

$$\Phi_n \cdot \max(\Delta c_{n-1}, \Delta c_n) \leq \varepsilon \quad (\varepsilon \approx 15 \text{ m})$$

hvor f_n er differencen i korderetningen.

Erfaringer med denne algoritme har vist, at der i gennemsnit skal beregnes mellem 2 og 3 indekxværdier for at bestemme et konturpunkt med en nøjagtighed på mere end 0,01 dB.

Særligt i forbindelse med beregning af store konturer øger denne algoritme beregningstiden betydeligt. Det bør dog bemærkes, at brug af denne algoritme kræver erfaring, især når en kontur splittes op i separate øer.

2.8. Bestemmelse af støjniveauer for og antal af beboere i bygninger

Med henblik på vurdering af befolkningens eksponering for støj, vil kun beboelsesbygninger blive taget i betragtning. Der tilskrives ingen mennesker til andre bygninger, som ikke anvendes til beboelse, såsom skoler, hospitaler, kontorbygninger eller fabrikker. Beregning af populationen i beboelsesbygninger skal baseres på de seneste tilgængelige data (afhængigt af medlemsstaternes relevante lovgivninger).

Da beregningerne for fly foretages i et kvadratnet med opløsningen 100 m × 100 m, skal niveauerne særligt for flystøj interpoleres på grundlag af de nærmeste støjniveauer i kvadratnettet.

Beregning af antallet af beboere i en bygning

Antallet af beboere i en beboelsesbygning er en vigtig mellemparameter til estimering af eksponeringen for støj. Desværre kan der ikke altid tilvejebringes data for denne parameter. Nedenfor forklares det, hvordan denne parameter kan bestemmes umiddelbart ud fra tilgængelige data.

Symbolerne, der anvendes i det følgende, er:

BA	= bygningens basisareal
DFS	= beboelsens gulvareal
DUFS	= boligens (enhedens) gulvareal
H	= bygningens højde
FSI	= beboelsens gulvareal pr. beboer
Inh	= antal beboere
NF	= antal etager
V	= beboelsesbygningens volumen

Til beregning af antallet af beboere skal proceduren i enten case 1 eller case 2 anvendes, afhængigt af de tilgængelige data.

CASE 1: data vedrørende antallet af beboere er til rådighed

1A: Antallet af beboere er kendt eller er blevet estimeret på baggrund af antallet af boliger. I dette tilfælde er antallet af beboere i en bygning lig med summen af antallet af beboere i alle bygningens boliger:

$$Inh_{bygning} = \sum_{i=1}^n Inh_{bolig_{enhed_i}} \quad (2.8.1)$$

1B: Antallet af beboere er kun kendt for enheder, der er større end en bygning, f.eks. en side af en karré, karréer, distrikter eller endda hele kommuner. I dette tilfælde estimeres antallet af beboere i en bygning på baggrund af bygningens volumen:

$$Inh_{bygning} = \frac{V_{bygning}}{V_{total}} \times Inh_{total} \quad (2.8.2)$$

Indikatoren »total« refererer her til den pågældende enhed. Bygningens volumen er produktet af dens basisareal og dens højde:

$$V_{bygning} = BA_{bygning} \times H_{bygning} \quad (2.8.3)$$

Hvis bygningens højde er ukendt, skal den estimeres på baggrund af antallet af etager $NF_{bygning}$, under antagelse af en gennemsnitlig højde pr. etage på 3 m:

$$H_{bygning} = NF_{bygning} \times 3 \text{ m} \quad (2.8.4)$$

Hvis antallet af etager ligeledes er ukendt, anvendes en standardværdi for antallet af etager, som er repræsentativ for distriktet eller kommunen.

Den totale volumen af beboelsesbygninger i den pågældende enhed V_{total} beregnes som summen af volumen af alle beboelsesbygninger i enheden.

$$V_{total} = \sum_{i=1}^n V_{bygning_i} \quad (2.8.5)$$

CASE 2: Ingen data vedrørende antallet af beboere er til rådighed

I dette tilfælde estimeres antallet af beboere på baggrund af det gennemsnitlige gulvareal i beboelsen pr. beboer, FSI . Hvis denne parameter er ukendt, anvendes en national standardværdi.

2A: Beboelsens gulvareal bestemmes ud fra antallet af boliger (enheder). I dette tilfælde estimeres antallet af beboere i hver bolig som følger:

$$Inh_{bolig_{enhed_i}} = \frac{DUFS_i}{FSI} \quad (2.8.6)$$

Antallet af beboere i bygningen kan nu estimeres som i CASE 1A ovenfor.

2B: Beboelsens gulvareal er kendt for hele bygningen, dvs. at summen af beboelsens gulvareal for alle boliger i bygningen er kendt. I dette tilfælde estimeres antallet af beboere som følger:

$$Inh_{bygning} = \frac{DFS_{bygning}}{FSI} \quad (2.8.7)$$

2C: Beboelsens gulvareal er kun kendt for enheder, der er større end en bygning, f.eks. en side af en karré, karréer, distrikter eller endda hele kommuner.

I dette tilfælde estimeres antallet af beboere i en bygning på baggrund af bygningens volumen som beskrevet i CASE 1B ovenfor, og det totale antal beboere estimeres som følger:

$$Inh_{total} = \frac{DFS_{total}}{FSI} \quad (2.8.8)$$

2D: Beboelsens gulvareal er ukendt. I dette tilfælde estimeres antallet af beboere i en bygning beskrevet i CASE 2B ovenfor, og beboelsens gulvareal estimeres som følger:

$$DFS_{bygning} = BA_{bygning} \times 0,8 \times NF_{bygning} \quad (2.8.9)$$

Faktoren 0,8 er omregningsfaktoren for *bruttogulvareal* → *beboelsens gulvareal*. Hvis en anden faktor vides at være repræsentativ for området, skal den anvendes i stedet og nøje dokumenteres.

Hvis antallet af etager i bygningen er ukendt, skal det estimeres på baggrund af bygningens højde, H_{bygning} , hvilket som regel munder ud i et antal etager, som ikke er et heltal.

$$NF_{\text{bygning}} = \frac{H_{\text{bygning}}}{3 \text{ m}} \quad (2.8.10)$$

Hvis hverken bygningens højde eller antallet af etager er kendt, anvendes en standardværdi for antallet af etager, som er repræsentativ for distriktet eller kommunen.

Bestemmelse af modtagerpunkter på bygningernes facader

Vurderingen af befolkningens eksponering for støj er baseret på modtagerpunkter ved en højde på 4 m over terrænoverfladen foran bygningsfacader på beboelsesbygninger.

Til beregning af antallet af beboere skal proceduren i enten case 1 eller case 2 anvendes i forbindelse med landbaserede støjkloder. Vedrørende flystøj i henhold til 2.6 forbindes hele populationen i en bygning med det nærmeste støjeregnerpunkt i kvadratnettet.

CASE 1

Figur a

Eksempel på placering af modtagere rundt om en bygning i henhold til CASE 1-proceduren

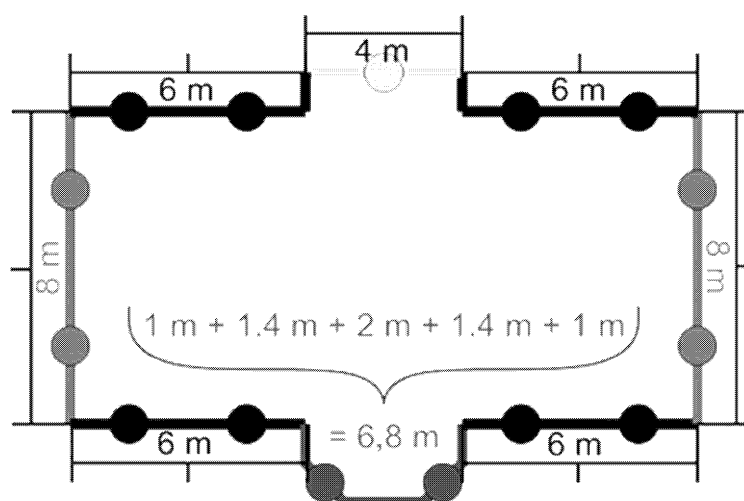

- Segmenter af en længde på mere end 5 m deles op i regelmæssige intervaller af den størst muligt længde, dog på mindre end eller lig med 5 m. Modtagerpunkterne placeres i midten af de enkelte regelmæssige intervaller.
- De resterende segmenter på mere end 2,5 meters længde repræsenteres ved et modtagerpunkt i midten af hvert segment.

- c) De resterende tilstødende segmenter med en samlet længde på mere end 5 m behandles som polylinjeobjekter på samme måde som beskrevet i a) og b).
- d) Antallet af beboere, som allokeres til et modtagerpunkt, skal vægtes med længden af den repræsenterede facade, således at summen over alle modtagerpunkter repræsenterer det totale antal beboere.
- e) Kun for bygninger med etagestørrelser, der indikerer, at der kun er én enkelt beboelse pr. etage, anvendes det mest eksponerede støjniveau for facaden direkte i statistikkerne og sættes i forhold til antallet af beboere.

CASE 2

Figur b

Eksempel på placering af modtagere rundt om en bygning i henhold til CASE 2-proceduren

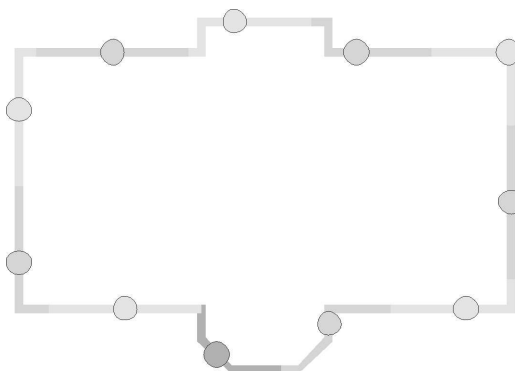

- a) Facaderne betragtes særskilt eller deles op hver femte meter fra startpositionen og fremefter med en modtagerposition placeret halvvejs rundt om facaden eller ved 5 meter-segmentet.
- b) For det resterende afsnit befinder modtagerpunktet sig midt i afsnittet.
- c) Antallet af beboere, som allokeres til et modtagerpunkt, skal vægtes med længden af den repræsenterede facade, således at summen over alle modtagerpunkter repræsenterer det totale antal beboere.
- d) Kun for bygninger med etagestørrelser, der indikerer, at der kun er én enkelt beboelse pr. etage, anvendes det mest eksponerede støjniveau for facaden direkte i statistikkerne og sættes i forhold til antallet af beboere.

3. INPUTDATA

Inputdataene, der skal anvendes, hvor det er relevant i forbindelse med ovennævnte metoder, kan findes i bilag F til bilag I.

Hvis inputdata fra bilag F til bilag I ikke kan anvendes eller medfører afvigelser fra de reelle værdier, som ikke opfylder betingelserne under 2.1.2 og 2.6.2, kan andre værdier anvendes, såfremt de værdier og metoder, der anvendes til at beregne dem, dokumenteres i tilstrækkelig grad og beviser, at de er velegnede til formålet. Disse oplysninger skal gøres offentligt tilgængelige.

4. MÅLEMETODER

Hvis der af en hvilken som helst årsag foretages målinger, skal disse gennemføres i henhold til principperne for konstante gennemsnitlige målinger i ISO 1996-1:2003 og ISO 1996-2:2007 eller, for flystøj, ISO 20906:2009.

Bilag A

Datakrav

I hovedtekstens afsnit 2.7.6 findes en generel beskrivelse af kravene til case-specifikke data, der beskriver en lufthavn og dens operationer, og som er nødvendig for beregninger af støjkonturer. Følgende datablade er udfyldt med data for en hypotetisk lufthavn. De nærmere dataformater afhænger generelt af kravene til og behovene for det pågældende støjmodelleringsystem samt det scenarie, der undersøges.

Bemærk: Det anbefales, at geografiske oplysninger (referencepunkter osv.) oplyses i kartesiske koordinater. Det nærmere valg af koordinatsystem afhænger som regel af de kort, der er til rådighed.

A1 GENERELLE LUFTHAVNSDATA

Flyvepladsens betegnelse	Hypotetisk lufthavn	
Koordinatsystem	UTM, Zone 15, Datum WGS-84	
Flyvepladsens referencepunkt, ARP	3 600 000 m Ø	6 300 000 m N
	Banens midtpunkt 09L-27R	
Højden for ARP	120 m /	
Gennemsnitlig lufttemperatur ved ARP (*)	12,0 °C	
Gennemsnitlig relativ luftfugtighed ved ARP (*)	60 %	
Gennemsnitlig vindstyrke og vindretning (*)	5 knob	270 grader
Bilag A: Kilde til topografiske data	Ukendt	
(*) Gentag for hvert relevante tidsinterval (tidspunkt på døgnet, årstid osv.)		

A2 BESKRIVELSE AF BANEN

Banens betegnelse	09L	
Starten af banen	3 599 000 m Ø	6 302 000 m N
Enden af banen	3 603 000 m Ø	6 302 000 m N
Startpunktet	3 599 000 m Ø	6 302 000 m N
Landingstærskel	3 599 700 m Ø	6 302 000 m N
Højde ved starten af banen	110 m	
Banens gennemsnitlige hældningsgrad	0,001	

Ved forskudte tærskler kan beskrivelsen af banen gentages. Ellers kan de forskudte tærskler beskrives i afsnittet om beskrivelsen af sporet på jorden.

A3 BESKRIVELSE AF SPORET PÅ JORDEN

Ved mangel på radardata er følgende oplysninger nødvendige for at beskrive de enkelte spor på jorden.

Spor nr.		001			
Sporets betegnelse		Dep 01 – 09L			
Fra bane		09L			
Sporets type		Start			
Forskydning fra startpunktet		0 m			
Antal underspor:		7			
Beskrivelse af basissporet					
Segment nr.	Lige (m)	Kurve			Standardafvigelse for lateral spredning ved segmentets slutpunkt (m)
		L/R	Kursændring (°)	Radius (m)	
1	10 000				2 000
3		R	90,00	3 000	2 500
4	20 000				3 000

Spor nr.		002			
Sporets betegnelse		App 01 – 09L – Disp 300			
Fra bane		09L			
Sporets type		Landing			
Forskydning fra landingstærskelen		300 m			
Antal underspor:		1			
Beskrivelse af basissporet					
Segment nr.	Lige (m)	Kurve			Standardafvigelse for lateral spredning ved segmentets slutpunkt (m)
		L/R	Kursændring (°)	Radius (m)	
1	30 000				0
Oplysninger om landingssporet					
Indflyvningsvinkel for landingsspor		2,7°			
Flyvehøjde ved overgang til indflyvningsbanen		4 000 fod			

A4 BESKRIVELSE AF LUFTRAFIKKEN

Referenceperiode	366 d (01-01-2014 til 31-12-2014)	= 8 748 t
Døgnperiode I	Fra 7 til 19	= 12 t
Døgnperiode II	Fra 19 til 23	= 4 t
Døgnperiode III	Fra 23 til 7	= 8 t

DATABLAD TIL BESKRIVELSE AF LUFTRAFIK - OPERATIONER PR. SPOR

Spor på jorden nr.		001		
Sporets betegnelse		Dep 01 – 09L		
Flyets betegnelse	Operationer i løbet af periode			
	I	II	III	
A/C 1, Dep.1	20 000	4 000	1 000	
A/C 2, Dep.4	10 000	5 000	500	
A/C 4, Dep.3	2 000	300	0	
Spor på jorden nr.		002		
Sporets betegnelse		Dep 01 – 09L – Disp 300		
Flyets betegnelse	Operationer i løbet af periode			
	I	II	III	
A/C 1, App.1	18 000	2 000	5 000	
A/C 2, App.1	10 000	3 000	2 500	
A/C 4, App.1	1 300	0	1 000	

A5 DATABLAD FOR FLYVEPROCEDUREN

En Chapter 3 Boeing 727-200 anvendes som et eksempel på et fly, hvor oplysningerne er udledt af radardata ved hjælp af vejledningen i hovedtekstens afsnit 2.7.9.

Flyets betegnelse	B727C3			
NPD-identifikator fra ANP-databasen	JT8E5			
Antal motorer	3			
Operation	Start			
Reel flymasse (t)	71,5			
Modvind (m/s)	5			
Temperatur (°C)	20			
Lufthavnens højde (m)	83			
Segment Nr.	Afstand fra RP ⁽¹⁾ (m)	Højde (m)	Hastighed ved jorden (m/s)	Motoreffekt ⁽²⁾
1	0	0	0	14 568
2	2 500	0	83	13 335
3	3 000	117	88	13 120
4	4 000	279	90	13 134
5	4 500	356	90	13 147
6	5 000	431	90	13 076
7	6 000	543	90	13 021
8	7 000	632	93	12 454
9	8 000	715	95	10 837
10	10 000	866	97	10 405
11	12 000	990	102	10 460
12	14 000	1 122	111	10 485
13	16 000	1 272	119	10 637
14	18 000	1 425	125	10 877
15	20 000	1 581	130	10 870
16	25 000	1 946	134	10 842
17	30 000	2 242	142	10 763
⁽¹⁾ Referencepunktet RP er startpunktet for starter og landingstærskelen for landinger. ⁽²⁾ Disse enheder svarer til enhederne i ANP-databasen.				

Eksempel på en proceduremæssig profil baseret på A/C-data lagret i ANP-databasen.

Flyets betegnelse fra ANP-databasen	B727C3			
NPD-identifikator fra ANP-databasen	JT8E5			
Antal motorer	3			
Operation	Start			
Reel flymasse (t)	71,5			
Modvind (m/s)	5			
Temperatur (°C)	15			
Lufthavnens højde (m)	100			
Segment Nr.	Operation	Mål	Klapper	Motoreffekt
1	Start		5	Start
2	Indledende stigning	Højde 1 500 fod	5	Start
3	Optræk af klapper	210 knob IAS ROC 750 fod/min	0	Maksimal stigning
4	Acceleration	250 knob IAS ROC 1 500 fod/min	0	Maksimal stigning
5	Stigning	10 000 fod	0	Maksimal stigning

Bilag B

Beregning af flyvepræstationer

Begreber og symboler

De begreber og symboler, der bruges i dette bilag, stemmer overens med dem, der traditionelt set bruges af fagfolk, der arbejder med flypræstationer. Nedenfor gøres der rede for visse grundlæggende begreber med henblik på brugere, der ikke er bekendt med dem. For at mindske uoverensstemmelser med metodens hoveddel defineres symboler for det meste særskilt i dette bilag. Enheder, som indgår i metodens hoveddel, tildeles fælles symboler, og enkelte enheder, som anvendes på en anderledes måde i dette bilag, er markeret med en stjerne (*). Der er en vis sidestilling af US- og SI-enheder, hvilket igen er for at bevare konventioner, som brugere fra forskellige discipliner er bekendte med.

Begreber

Break point	Se Konstant ydelse
Kalibreret flyvehastighed	(Benævnes også ækvivalent eller angivet flyvehastighed). Flyets hastighed i forhold til luften som angivet af et kalibreret instrument på flyet. Den reelle flyvehastighed, som normalt er højere, kan beregnes ud fra den kalibrerede flyvehastighed ved hjælp af luftens densitet.
Korrigeret nettokraft	Nettokraften er den fremdriftskraft, som en motor udøver på skroget. Ved en given effektindstilling (EPR eller N_1) falder nettokraften med luftens densitet i takt med, at højden stiger. Den korrigerede nettokraft er værdien ved middelvandstanden.
Konstant ydelse	Ved bestemte maksimale komponenttemperaturer falder motorkraften i takt med, at den omgivende lufttemperatur stiger — og omvendt. Dette betyder, at der er en kritisk lufttemperatur, hvorover den <i>nominelle kraft</i> ikke kan opnås. For de fleste moderne motorer kaldes dette »den nominelle temperatur« (<i>flat rated temperature</i>), fordi kraften ved lavere lufttemperaturer automatisk er begrænset til den nominelle kraft for at øge levetiden. Kraften nedsættes under alle omstændigheder ved temperaturer, der ligger over den nominelle temperatur, som ofte kaldes <i>break point</i> eller <i>break temperature</i> .
Hastighed	Størrelse af flyets hastighedsvektor (i forhold til flyvepladsens koordinatsystem)
Nominel kraft	Levetiden for en flymotor afhænger i høj grad af dens komponenters driftstemperaturer. Jo større effekt eller kraft, der genereres, desto højere temperaturer og kortere levetid. For at finde en balance mellem præstation og krav til levetid, bestemmes der for motorer med konstant ydelse <i>kraftindikatorer</i> for start, opstigning, og marchflyvning, som bestemmer de normale maksimale effektindstillinger.
Parameter for kraftindstilling	Piloten kan ikke vælge en bestemt motorkraft. I stedet vælger denne en passende indstilling af denne parameter, som vises i cockpittet. Det er som regel enten motortrykforholdet (EPR) eller rotationshastigheden for en lavtryksrotor (eller -ventilator) (N_1).

Symboler

Enhederne er dimensionsløse, medmindre andet er angivet. Symboler og forkortelser, der ikke optræder i nedenstående liste, anvendes kun lokalt og er defineret i teksten. Indikatorerne 1 og 2 med sænket skrift angiver forhold ved henholdsvis starten og slutningen af et segment. Streger over teksten (*overbars*) angiver gennemsnitsværdier for segmentet, dvs. gennemsnittet af start- og slutværdier.

a	Gennemsnitlig acceleration, fod/s ²
a_{max}	Den højst mulige acceleration, fod/s ²
A, B, C, D	Koefficienter for klapper
E, F, $G_{A,B}$, H	Koefficienter for motorkraft
F_n	Nettokraft pr. motor, pund-kraft

F_w/δ	Korrigeret nettokraft pr. motor, pund-kraft
G	Stigegradient
G'	Stigegradient ved udfald af en motor
G_R	Gennemsnitlig banehældning, positiv op ad bakke
g	Tyngdeacceleration, fod/s ²
ISA	International standardatmosfære
N^*	Antal motorer, der leverer kraft
R	Forholdet mellem opdrift og modstand, C_D/C_L
ROC	Stigningshastigheden i segmentet (fod/min)
s	Afstand tilbagelagt på jorden langs sporet på jorden, fod
s_{TO8}	Startdistance ved en modvind på 8 knob, fod
s_{TOG}	Startdistance korrigeret for w og G_R , fod
s_{TOw}	Startdistance ved modvinden w , fod
T	Lufttemperatur, °C
T_B	Break point-lufttemperatur, °C
V	Hastighed ved jorden, knob
V_C	Kalibreret flyvehastighed, knob
V_T	Reel flyvehastighed, knob
W	Flyets vægt, pund
W	Modvindens hastighed, knob
Δs	Længde af vindstille segment, der projiceres på sporet på jorden, fod
Δs_w	Længde af segment, der projiceres på spor på jorden, korrigeret for modvind, fod
δ	p/p_o , forholdet mellem det omgivende lufttryk ved flyet og standardtrykket ved middelvandstanden: $p_o = 101,325$ kPa (eller 1 013,25 mb)
ϵ	Krængningsvinkel, radian
γ	Stignings-/nedstigningsvinkel, radian
ϑ	$(T + 273,15)/(T_o + 273,15)$ forholdet mellem lufttemperaturen ved en højde og standardtemperaturen ved middelvandstanden: $T_o = 15,0$ °C
σ^*	$\rho/\rho_o =$ Forholdet mellem luftens densitet ved en højde og værdien ved middelvandstanden (desuden er $\sigma = \delta/\vartheta$)

B1 INDLEDNING

Syntese af en flyvevej

Dette bilag anbefaler hovedsageligt procedurer til beregning af et flys flyveprofil ud fra bestemte aerodynamiske og motorrelaterede parametre, flyets vægt, atmosfæriske forhold, sporet på jorden og driftsproceduren (flyvekonfiguration, effektindstilling, hastighed i fremadgående retning, vertikal hastighed osv.). Driftsproceduren beskrives ved en række procedurer, der foreskriver, hvordan profilen skal flyves.

Flyveprofilen for start eller landing repræsenteres ved en række segmenter i lige linje, hvis ender benævnes *profilpunkter*. Flyveprofilen beregnes ved hjælp af ligninger for aerodynamik og kraft, der indeholder adskillige koefficienter og konstanter, som skal være til rådighed for den bestemte kombination af flyskrog og motor. Denne beregningsproces beskrives i teksten som *syntese* af en flyvevej.

Ud over parametrene for flyets præstation, som kan findes i ANP-databasen, kræver ligningerne beskrivelse af (1) flyets bruttovægt, 2) antallet af motorer, 3) luftens temperatur, 4) banens højde og 5) procedurerne (i form af effektindstillinger, klapudslag, flyvehastighed og, under acceleration, gennemsnitlig opstignings-/nedstigningshastighed) for hvert segment under start og indflyvning. Hvert segment kategoriseres derefter som starttrullestrækning, start eller landing, stigning ved konstant hastighed, effektredsættelse, accelererende stigning med eller uden optræk af klapper, nedstigning med eller uden deceleration og/eller anvendelse af klapper og endelig indflyvning. Flyveprofilen bygges op trin for trin, og startparametrene for hvert segment er lig med parametrene ved slutningen af det foregående segment.

De aerodynamiske præstationsparametre i ANP-databasen har til formål at tilvejebringe en rimelig præcis gengivelse af et flys reelle flyvevej under de pågældende referenceforhold (se **hovedtekstens afsnit 2.7.6**). Men de aerodynamiske parametre og motorkoefficienter har vist sig at være anvendelige ved lufttemperaturer på op til 43 °C, flyvepladshøjder på op til 4 000 fod og for de forskellige vægte, der er beskrevet i ANP-databasen. Ligningerne gør det derfor muligt at beregne flyveveje under andre forhold: dvs. flyvevægte, vindstyrker, lufttemperaturer og banehøjder (lufttryk), som afviger fra referenceforholdene, hvilket som regel er tilstrækkeligt nøjagtigt til beregning af konturerne for de gennemsnitlige lyd niveauer omkring en lufthavn.

I **afsnit B4** gøres der rede for, hvordan der tages højde for effekten af drejende flyvning ved start. Dette gør det muligt at inkludere krængningsvinklen i indvirkningen af lateral retningsvirkning (installationseffekter). Desuden bliver stigegradienter under drejende flyvninger som regel mindre afhængige af drejets radius og flyets hastighed. (Virkningerne af drej under indflyvningen er mere komplicerede og omfattes ikke på nuværende tidspunkt. De vil dog sjældent have en væsentlig indvirkning på støjkonturerne).

I **afsnit B5 til B9** beskrives den anbefalede metode til generering af startprofiler ud fra koefficienter og procedurer fra ANP-databasen.

I **afsnit B10 til B11** beskrives den anbefalede metode til generering af indflyvningsprofiler ud fra koefficienter og flyveprocedurer fra ANP-databasen.

Afsnit B12 indeholder eksempler på beregningerne.

Der er opgivet forskellige sæt ligninger til beregning af nettokraften, som produceres af henholdsvis jet- og propeldrevne motorer. Medmindre andet er angivet, finder ligningerne for et flys aerodynamiske præstation anvendelse på såvel jettfly som propeldrevne fly.

De anvendte matematiske symboler er defineret i starten af dette bilag og/eller der, hvor de anvendes for første gang. I alle ligninger skal koefficient- og konstantenhederne naturligvis stemme overens med enhederne for de tilsvarende parametre og variable. Med henblik på overensstemmelse med ANP-databasen følges de tekniske konventioner for flypræstationer i dette bilag: afstande og højder i fod, hastighed i knob, masse i pund, kraft i pund-kraft (korrigeret nettokraft ved høj temperatur) osv., selv om visse dimensioner (f.eks. atmosfæriske værdier) udtrykkes i SI-enheder. Modellører, der anvender andre enhedssystemer, bør være meget omhyggelige, når de anvender omregningsfaktorer for at tilpasse ligningerne til deres behov.

Analyse af en flyvevej

I nogle modelleringsprogrammer angives oplysninger om flyvevejen ikke som procedurer, men derimod som koordinater i placering og tid, som ofte bestemmes ved analyse af radardata. Se nærmere herom under **afsnit 2.7.7** i hovedteksten. I dette tilfælde anvendes dette bilags ligninger »omvendt«. Parametrene for motorkraften bestemmes ud fra flyets bevægelse, ikke omvendt. Dette er som regel ganske ligetil, når et gennemsnit af flyvevejsdataene er fundet og reduceret til segmenterede former, og når hvert segment er kategoriseret ved op- eller nedstigning, acceleration eller deceleration og ændringer i kraft og klapper, sammenlignet med syntese, som ofte omfatter iterative processer.

B2 MOTORKRAFT

Fremdriftskraften, som hver enkelt motor producerer, er en af fem størrelser, der skal bestemmes ved slutningen af hvert flyvevejssegment (de andre er højde, hastighed, effektindstilling og krængningsvinkel). Nettokraften repræsenterer de dele af motorens bruttokraft, der er til rådighed til fremdrift. I forbindelse med aerodynamiske og akustiske beregninger angives nettokraften i forhold til standardtrykket ved middelvandstanden. Det er kendt som den *korrigerede nettokraft*, F_n/δ .

Der er enten tale om den nettokraft, der er til rådighed ved en bestemt *nominel kraft*, eller nettokraften, der ydes, når *parameteren for kraftindstilling* er sat til en bestemt værdi. For en turbojet- eller en turbopropmotor, der opererer ved en bestemt kraftindstilling, beregnes den korrigerede nettokraft ved ligningen

$$F_n/\delta = E + F \cdot V_c + G_A \cdot h + G_B \cdot h^2 + H \cdot T \quad (\text{B-1})$$

hvor

F_n	er nettokraften pr. motor, pund-kraft
δ	er forholdet mellem det omgivende lufttryk ved flyet og standardtrykket ved middelvandstanden, dvs. 101,325 kPa (eller 1 013,25 mb) (ref. 1)
F_n/δ	er den korrigerede nettokraft pr. motor, pund-kraft
V_c	er den kalibrerede flyvehastighed, knob
T	er den omgivende lufttemperatur, flyet opererer i, °C og
E, F, G_A, G_B, H	er motorkraftens konstanter eller koefficienter for temperaturer under motorens temperatur for konstant ydelse ved den anvendte kraftindstilling (for det nuværende segment i start-/stignings- eller indflyvningsvejen), pund.s/fod, pund/fod, pund/fod ² , pund/°C. Kan findes i ANP-databasen.

Der findes desuden data i ANP-databasen til beregning af ikke-nominel kraft som en funktion af parameteren for kraftindstilling. Nogle producenter kalder den for motortrykforholdet *EPR* og andre for rotationshastigheden for en lavtryksrotor eller -ventilator, N_1 . Når den parameter er *EPR*, erstattes ligning B-1 med

$$F_n/\delta = E + F \cdot V_c + G_A \cdot h + G_B \cdot h^2 + H \cdot T + K_1 \cdot \text{EPR} + K_2 \cdot \text{EPR}^2 \quad (\text{B-2})$$

hvor K_1 og K_2 er koefficienter fra ANP-databasen, der sætter den korrigerede nettokraft i forhold til motorens trykforhold i nærheden af motorens trykforhold af interesse for det bestemte flys Mach-tal.

Når flyvebesætningen anvender motorens rotationshastighed N_1 som parameter til at indstille kraften, bliver den generaliserede kraftligning

$$F_n/\delta = E + F \cdot V_c + G_A \cdot h + G_B \cdot h^2 + H \cdot T + K_3 \cdot \left(\frac{N_1}{\sqrt{\vartheta}}\right) + K_4 \cdot \left(\frac{N_1}{\sqrt{\vartheta}}\right)^2 \quad (\text{B-3})$$

hvor

N_1	er rotationshastigheden for motorens lavtrykskompressor (eller -ventilator) og turbinetrim, %
ϑ	= $(T + 273)/288,15$ forholdet mellem den absolutte totaltemperatur ved motorindsugningen og standardlufttemperaturen ved middelvandstanden (ref. 1).
$\frac{N_1}{\sqrt{\vartheta}}$	er den korrigerede hastighed for lavtryksrotoren i % og
K_3, K_4	er konstanter bestemt ud fra den installerede motor, som omfatter N_1 -hastighederne af interesse.

Bemærk, at E , F , G_A , G_B og H i ligning B-2 og B-3 kan have værdier, der afviger fra værdierne i ligning B-1 i forbindelse med et bestemt fly.

Det er ikke alle leddene i ligningen, der altid vil være væsentlige. For eksempelvis motorer med konstant ydelse, der opererer ved temperaturer under *break point* (typisk 30 °C), er temperaturleddet ikke altid nødvendigt. For motorer uden konstant ydelse skal der tages højde for den omgivende temperatur, når den konstante ydelse bestemmes. Over temperaturen for motorens konstante ydelse skal et andet sæt koefficienter (E , F , G_A , G_B og H)_{høj} for motorkraften anvendes for at bestemme det kraftniveau, der er til rådighed. Det er derefter almindelig praksis at beregne F_n/δ ved hjælp af koefficienterne for lav og høj temperatur og anvende det højeste kraftniveau ved temperaturer *under* temperaturen for konstant ydelse og det laveste beregnede kraftniveau ved temperaturer *over* temperaturen for konstant ydelse.

Hvis der kun er koefficienter for kraft ved lave temperaturer til rådighed, kan følgende forhold anvendes:

$$(F_n/\delta)_{høj} = F \cdot V_c + (E + H \cdot T_B) \cdot (1 - 0,006 \cdot T) / (1 - 0,006 \cdot T_B) \quad (\text{B-4})$$

hvor

$(F_n/\delta)_{høj}$ er den korrigerede nettokraft (lbf) ved høj temperatur

T_B *break point*-temperaturen (ved mangel på en definitiv værdi

antages en standardværdi på 30 °C).

ANP-databasen indeholder værdier for konstanterne og koefficienterne i ligning B-1 til B-4. For propeldrevne fly skal den korrigerede nettokraft pr. motor findes i grafer eller beregnes ved hjælp af ligningen

$$F_n/\delta = (326 \cdot \eta \cdot P_p/V_T)/\delta \quad (\text{B-5})$$

hvor

η er propelyttevirkningen for en bestemt propelinstallation og en funktion af propellens rotationshastighed og flyets flyvehastighed

V_T er den reelle flyvehastighed, knob

P_p er nettofremdriftseffekten for de givne flyveforhold, f.eks. maksimal starteffekt eller maksimal effekt ved stigning, hk

Parametrene i ligning B-5 kan findes i ANP-databasen, for så vidt angår indstillinger vedrørende maksimal startkraft og maksimal kraft ved stigning.

Den reelle flyvehastighed V_T estimeres ud fra den kalibrerede flyvehastighed V_c ved hjælp af forholdet

$$V_T = V_c / \sqrt{\sigma} \quad (\text{B-6})$$

hvor σ er forholdet mellem luftens densitet ved flyet og værdien ved middelvandstanden.

Vejledning om operationer med nedsat startreaktionskraft

Ofte ligger flyets startvægte under det maksimalt tilladte og/eller længden på startbanen overstiger den længde, der som minimum kræves under anvendelse af den maksimale startreaktionskraft. Under disse omstændigheder er det almindelig praksis at nedsætte motorens kraft til under de maksimale niveauer for at forlænge motorens levetid og i visse tilfælde med henblik på støjdemning. Motorens kraft kan kun nedsættes til niveauer, hvor der opretholdes en reguleret sikkerhedsmargen. Den beregningsprocedure, som luftfartselskaberne anvender til at fastsætte den nærmere kraftnedsættelse, er tilsvarende reguleret: Den er kompliceret og tager højde for adskillige faktorer såsom startvægt, omgivende lufttemperatur, angivne banelængder, banens højde samt kriterier for banens hindringsfrihed. Derfor er den nærmere kraftnedsættelse forskellig fra flyvning til flyvning.

Da modellører kan have en omfattende indvirkning på støjkonturerne for starter, skal de tage behørig højde for operationer ved nedsat kraft og søge praktisk rådgivning fra operatører for at skabe de bedst mulige forudsætninger.

Hvis det ikke er muligt at indhente rådgivning, anbefales det stadig at træffe foranstaltninger på anden vis. Det er ikke praktisk at efterligne operatørernes beregninger i forbindelse med støjmodellering, som desuden ikke er hensigtsmæssige sammen med de konventionelle forenklinger og approksimationer, som foretages med henblik på beregning af de konstante gennemsnitlige støjniveauer. Følgende vejledning er et muligt alternativ. Det bør betones, at der gennemføres omfattende forskningsaktiviteter på dette område, og at denne vejledning derfor kan blive ændret.

Analyse af FDR-data har vist, at kraftnedsættelsesniveauet hænger tæt sammen med forholdet mellem den reelle startvægt og den tilladte startvægt (RTOW), og at der er en fastsat nedre grænse ⁽¹⁾, dvs. At

$$F_n/\delta = (F_n/\delta)_{max} \cdot W/W_{RTOW} \quad (B-7)$$

hvor $(F_n/\delta)_{max}$ er den maksimale nominelle kraft, W er den reelle bruttostartvægt og W_{RTOW} er den tilladte startvægt.

RTOW er den maksimale startvægt, der sikkert kan benyttes samtidig med, at kravene til startbanens længde, udfald af motor og forhindringer er opfyldt. Den er en funktion af den startbanelængde, der er til rådighed, flyvepladsens højde, temperatur, modvind og klapvinkel. Disse oplysninger kan indhentes fra operatører og bør være mere umiddelbart tilgængelige end data for de reelle niveauer for nedsat kraft. Alternativt kan den beregnes ved hjælp af data fra flyets flyvehåndbog.

Nedsat stigningskraft

Når operatørerne anvender nedsat startreaktionskraft, nedsætter de ofte, men ikke altid, stigningskraften fra under de maksimale niveauer ⁽²⁾. Dette forhindrer, at der opstår situationer, hvor effekten ved slutningen af den første stigning ved startreaktionskraft skal øges frem for nedsættes. Det er imidlertid mere vanskeligt at finde en begrundelse for et fælles grundlag her. Nogle operatører anvender faste grænser under den maksimale stigningskraft, som i visse tilfælde kaldes »Stigning 1« og »Stigning 2«, som typisk nedsætter stigningskraften med henholdsvis 10 og 20 procent i forhold til det maksimale niveau. Når der opereres med nedsat startreaktionskraft, anbefales det ligeledes at nedsætte stigningskraftniveauerne med 10 procent.

B3 VERTIKALE PROFILER FOR LUFTTEMPERATUR, -TRYK, -DENSITET OG VINDSTYRKE

I forbindelse med dette dokument stammer de forskellige værdier for temperaturer, tryk og densitet med højden over middelvandstanden fra den internationale standardatmosfære (ISA). Metoderne, som er beskrevet ovenfor, er blevet valideret for flyvepladshøjder på op til 4 000 fod over havets overflade samt for lufttemperaturer på op til 43 °C (109 °F).

Selv om den gennemsnitlige vindstyrke ændrer sig med både højde og tid, er det som regel ikke muligt at tage højde for dette i forbindelse med modellering af støjkonturer. I stedet er nedenstående ligninger vedrørende flyvepræstationer baseret på den grundlæggende antagelse om, at flyet altid bevæger sig direkte ind i en modvind på 8 knob (som standard) — uanset, hvad kompasset viser (selv om der ikke direkte tages højde for den gennemsnitlige vindstyrke i beregning af lydudbredelse). Der findes metoder, der kan tilpasse resultaterne til andre modvindshastigheder.

B4 VIRKNINGERNE AF DREJ

I resten af dette bilag forklares det, hvordan man beregner de nødvendige egenskaber for segmenterne, der samler profilpunkterne s, z , som bestemmer den todimensionelle flyevej i det vertikale plan over sporet på jorden. Segmenterne er defineret i rækkefølge i bevægelsesretningen. Ved slutningen af et segment (eller ved startpunktet i forbindelse med det første segment ved start), hvor driftsparametrene og den næste procedure er bestemt, er det nødvendigt at beregne stigningsvinklen og sporafstanden til det punkt, hvor den krævede højde og/eller hastighed nås.

⁽¹⁾ Luftdygtighedsmyndigheder fastsætter normalt en nedre grænse for kraften, som ofte er 25 procent under det maksimale niveau.

⁽²⁾ Som kraften nedsættes til efter den indledende stigning ved starteffekt.

Hvis sporet er lige, dækkes det af et enkelt profilsegment, hvis geometri derefter kan bestemmes direkte (selv om det nogle gange er nødvendigt med iteration i et vist omfang). Hvis et drej derimod starter eller slutter eller ændrer radius eller retning, før de nødvendige slutforhold nås, er et enkelt segment ikke tilstrækkeligt, fordi flyets opdrift og modstand ændrer sig med krængningsvinklen. For at tage højde for drejets indvirkninger på stigningen kræves der yderligere profilsegmenter for at gennemføre proceduren, hvilket beskrives i det følgende.

Udformningen af sporet på jorden beskrives i tekstens afsnit **2.7.13**. Dette sker uafhængigt af flyets flyveprofil (selv om man skal være opmærksom på ikke at bestemme drej, som ikke kan foretages under normale driftsbegrænsninger). Men da flyveprofilen, som er højde og hastighed som funktion af sporafstanden, påvirkes af drej, kan flyveprofilen ikke bestemmes uafhængigt af sporet på jorden.

For at fastholde hastigheden i et drej skal den aerodynamiske vingeopdrift øges for at kompensere for centrifugalkraften og flyets vægt. Dette øger imidlertid modstanden, og dermed også den nødvendige fremdriftskraft. Indvirkningen af drej er udtrykt i præstationsligningerne som funktioner af krængningsvinklen ε , som for et fly i horisontalflyvning, der drejer med en konstant hastighed på en cirkulær vej, beregnes ved

$$\varepsilon = \tan^{-1} \left\{ \frac{2,85 \cdot V^2}{r \cdot g} \right\} \quad (\text{B-8})$$

hvor V er hastigheden ved jorden, knob

r er drejeradiusen, fod

og g er accelerationen på grund af tyngdekraften, fod/s²

Alle drej antages at have en konstant radius, og der ses bort fra bivirkninger, der forbindes med ikke-horisontale flyveveje. Krængningsvinkler er udelukkende baseret på drejeradiusen r ved sporet på jorden.

For at gennemføre en procedure beregnes først et foreløbigt profilsegment ved hjælp af krængningsvinklen ε som udgangspunkt som defineret ved ligning B-8 for sporsegmentets radius r . Hvis den beregnede længde af det foreløbige segment bevirker, at det ikke krydser starten eller slutningen af et drej, bekræftes det foreløbige segment, og man går videre til det næste trin.

Men hvis det foreløbige segment krydser en eller flere starter eller slutninger af drej (hvor ε ændres) ⁽¹⁾, estimeres flyveparametrene ved det første af disse punkter ved interpolation (se afsnit **2.7.13**) og gemmes sammen med koordinaterne som slutpunktværdier, og segmentet afkortes. Den anden del af proceduren anvendes derefter fra det punkt, og atter antages det foreløbigt, at den kan gennemføres inden for et enkelt segment med samme slutforhold, dog med det nye startpunkt og en ny krængningsvinkel. Hvis dette andet segment møder endnu en ændring i drejeradius/retning, er et tredje segment nødvendigt osv., indtil slutforholdene nås.

Approksimeret metode

Det vil tydeligt fremgå, at hvis man fuldt ud skal tage højde for indvirkningen af drej som beskrevet ovenfor, løber man ind i betydelige beregningsmæssige vanskeligheder, da stigningsprofilen for alle fly skal beregnes særskilt for hvert enkelt spor på jorden, flyet følger. Men ændringer i den vertikale profil på grund af drej har som regel en markant ringere indvirkning på konturerne end ændringer i krængningsvinklen, og nogle brugere foretrækker at undgå kompleksiteten, hvilket medfører en vis forringelse af nøjagtigheden, da man ser bort fra indvirkningen af drej på profiler, men stadig tager højde for krængningsvinklen i forbindelse med beregning af lateral lydmission (se afsnit 2.7.19). Ved denne approksimation beregnes profilpunkter for en bestemt flyoperation kun én gang under antagelse af et lige spor på jorden (hvor $\varepsilon = 0$).

⁽¹⁾ For at undgå uensartetheder i konturerne, som skyldes øjeblikkelige ændringer i krængningsvinklen i overgangen fra horisontalflyvning til drejende flyvning, indsættes der undersegmenter i støjberegningen for at skabe lineære overgange i krængningsvinklen for de første og sidst 5° af drejet. Undersegmenterne er ikke nødvendige i præstationsberegningerne, da krængningsvinklen altid beregnes ved ligning B-8.

B5 STARTRULLESTRÆKNING

Startreaktionskraften accelererer flyet langs startbanen, indtil det letter. Den kalibrerede flyvehastighed antages dermed at være konstant i løbet af den indledende del af stigningen. Det antages, at landingsstellet foldes op kort efter start, hvis det er optrækkeligt.

I forbindelse med dette dokument approksimeres den reelle startrullestrækning ved en ækvivalent startdistance (ind i en modvind på 8 knob som standard), s_{TO8} , defineret som vist i **figur B-1** som afstanden langs startbanen fra løsning af bremsen til punktet, hvor en udvidelse i lige linje af den indledende stigningsflyvevej med optrukket landingsstel krydser startbanen.

Figur B-1

Ækvivalent startdistance

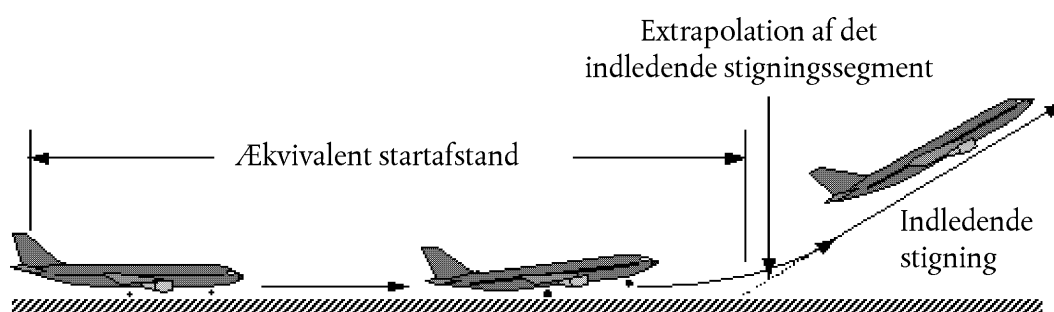

På en horisontal startbane bestemmes den ækvivalente distance for startrullestrækningen s_{TO8} i fod ved

$$S_{TO8} = \frac{B_8 \cdot \vartheta \cdot (W/\delta)^2}{N \cdot (F_n/\delta)} \quad (B-9)$$

hvor

B_8 er en koefficient, der passer til en bestemt kombination af fly/klapudslag for ISA's referenceforhold, herunder modvinden på 8 knob, fod/pund-kraft

W er flyets bruttovægt ved løsning af bremserne, pund-kraft

N er antallet af motorer, der leverer kraft.

Bemærk: Da ligning B-9 tager højde for ændringer i kraft med flyvehastighed og banehøjde, afhænger koefficienten B_8 for et givent fly udelukkende af klapudslag.

Ved modvind, som ikke følger standardværdien på 8 knob, korrigeres startrullestrækningen ved:

$$S_{TOw} = S_{TO8} \cdot \frac{(V_c - w)^2}{(V_c - 8)^2} \quad (B-10)$$

hvor

S_{TOw} er startrullestrækningen korrigeret for modvind w , fod

V_c er (i denne ligning) den kalibrerede hastighed ved startrotationen, knob

W er modvinden, knob

Startrullestrækningen korrigeres desuden for banens hældningsgrad som følger:

$$S_{TOG} = S_{TOW} \cdot \frac{a}{(a - g \cdot G_R)} \quad (\text{B-11})$$

hvor

S_{TOG} er startrullestrækningen (fod) korrigeret for modvind og banens hældningsgrad

a er den gennemsnitlige acceleration langs startbanen svarende til $(V_C \cdot \sqrt{\sigma})^2 / (2 \cdot S_{TOW})$, fod/s²

G_R er banens hældningsgrad, som er positiv ved start op ad bakke

B6 STIGNING VED KONSTANT HASTIGHED

Denne type segment bestemmes ud fra flyets kalibrerede flyvehastighed, indstilling af klapper, højde og krængningsvinkel ved segmentets slutning samt modvindens styrke (8 knob som standard). Som ved alle segmenter svarer segmentets startparametre, herunder korrigeret nettokraft, til parametrene ved slutningen af det foregående segment. Der er ingen diskontinuitet (med undtagelse af klapvinkel og krængningsvinkel som i disse beregninger kan ændres trinvis). Nettokraften ved segmentets slutning beregnes ved hjælp af den relevante ligning fra B-1 til B-5. Den gennemsnitlige geometriske stigevinkel γ (se **figur B-1**) beregnes dermed ved

$$\gamma = \arcsin \left(K \cdot \left[N \cdot \frac{F_n / \delta}{W / \delta} - \frac{R}{\cos \varepsilon} \right] \right) \quad (\text{B-12})$$

hvor strengen over teksten angiver værdier midt i segmentet (= gennemsnittet af start- og slutpunktværdierne — som regel værdier midt i segmentet) og

K er en hastighedsafhængig konstant, der er lig med 1,01, hvis $V_C \leq 200$ knob, ellers 0,95. Denne konstant tager højde for indvirkningen på stigegradienten ved en stigning ved en modvind på 8 knob og en acceleration indeholdt i stigningen ved en konstant kalibreret flyvehastighed (den reelle hastighed stiger, i takt med at luftens densitet bliver mindre med højden).

R er forholdet mellem flyets modstandskoefficient og dets opdriftskoefficient i henhold til de pågældende klapindstillinger. Landingsstellet antages at være trukket op.

ε Krængningsvinkel, radian

Stigevinklen korrigeres for modvind w ved:

$$\gamma_w = \gamma \cdot \frac{(V_C - 8)}{(V_C - w)} \quad (\text{B-13})$$

hvor γ_w er den gennemsnitlige stigevinkel korrigeret for modvind.

Den afstand, flyet tilbagelægger langs sporet på jorden, Δ_s , mens det stiger ved vinkel γ_w fra en indledende højde h_1 til en endelig højde h_2 , beregnes ved

$$\Delta_s = \frac{(h_2 - h_1)}{\tan \gamma_w} \quad (\text{B-14})$$

Som regel omfatter to forskellige startprofilfaser en stigning ved en konstant hastighed. Den første fase, som nogle gange kaldes det *indledende stigningssegment*, er umiddelbart efter lift-off, hvor sikkerhedsforskrifterne kræver, at flyet flyves ved en hastighed, som mindst er lig med start sikkerhedshastigheden. Dette er en reguleret hastighed, som skal opnås 35 fod over startbanen under normale operationer. Det er imidlertid almindelig praksis at fastholde en indledende stignings-hastighed en smule, som regel 10-20 knob, over start sikkerhedshastigheden, da det ofte forbedrer den indledende stige gradient, der opnås. Den anden fase er efter optræk af klapper og indledende acceleration, som kaldes *fortsat stigning*.

Under den indledende stigning afhænger flyvehastigheden af klapindstillingerne og flyets bruttovægt ved start. Den kalibrerede indledende stigningshastighed V_{CTO} beregnes ved hjælp af førsteordensapproximationen:

$$V_{CTO} = C \cdot \sqrt{W} \quad (B-15)$$

hvor C er en koefficient, der stemmer overens med klapindstillingen (knob/Öpund-kraft) fra ANP-databasen.

Ved fortsat stigning efter acceleration er den kalibrerede flyvehastighed en brugerinputparameter.

B7 EFFEKTNEDSÆTTELSE (OVERGANGSSEGMENT)

Effekten reduceres, eller *nedsættes*, fra startindstillingen efter starten for at forlænge motorens levetid og ofte for at reducere støjen i visse områder. Kraften nedsættes normalt under enten et stigningssegment ved konstant hastighed (**afsnit B6**) eller et accelerationssegment (**afsnit B8**). Da det er en relativ kort proces, der typisk kun varer 3-5 sekunder, modelleres den ved at tilføje et »overgangssegment« til det primære segment. Det dækker som regel en horisontal afstand ved jorden på 1 000 fod (305 m).

Kraftnedsættelsens omfang

Under normale operationer nedsættes motorkraften til den maksimale kraftindstilling for stigninger. Modsat startreaktionskraft kan stigningskraften opretholdes på ubestemt tid, men opretholdes som oftest, indtil flyet har nået sin indledende marchhøjde. Det maksimale kraftniveau ved stigning bestemmes ved ligning B-1 ved hjælp af de maksimale kraftkoefficienter, som producenten har oplyst. Dog kan krav til støjbegrænsning medføre yderligere kraftnedsættelse, som nogle gange kaldes en kraftig nedsættelse (*deep cutback*). Af sikkerhedshensyn er den maksimale kraftnedsættelse begrænset ⁽¹⁾ til et omfang, der bestemmes ud fra flyets ydeevne og antal motorer.

Minimumsniveauet for »nedsat kraft« kaldes nogle gange for »nedsat kraft« ved udfald af en motor:

$$(F_n/\delta)_{motor.udfald} = \frac{(W/\delta_2)}{(N-1)} \cdot \left[\frac{\sin(\arctan(0,01 \cdot G'))}{K} + \frac{R}{\cos \varepsilon} \right] \quad (B-16)$$

hvor

δ_2 er trykforholdet ved højde h_2

G' er stige gradienten ved udfald af en motor i procent:

= 0 % for fly med automatiske systemer til genetablering af kraft, ellers

= 1,2 % for et fly med 2 motorer

= 1,5 % for et fly med 3 motorer

= 1,7 % for et fly med 4 motorer

⁽¹⁾ »Noise Abatement Procedures«, ICAO's dokument 8168 »PANS-OPS« bind 1 del V, afsnit 3, ICAO 2004.

Stigningssegment ved konstant hastighed med nedsættelse

Stigningssegments gradient beregnes ved hjælp af ligning B-12 med kraft, der er beregnet ved hjælp af enten B-1 for maksimale stigningskoefficienter eller B-16 ved nedsat kraft. Stigningssegmentet deles derefter op i to undersegmenter, der begge har samme stigevinkel. Dette er vist i **figur B-2**.

Figur B-2

Stigningssegment ved konstant hastighed med nedsættelse (illustration — ikke målfast)

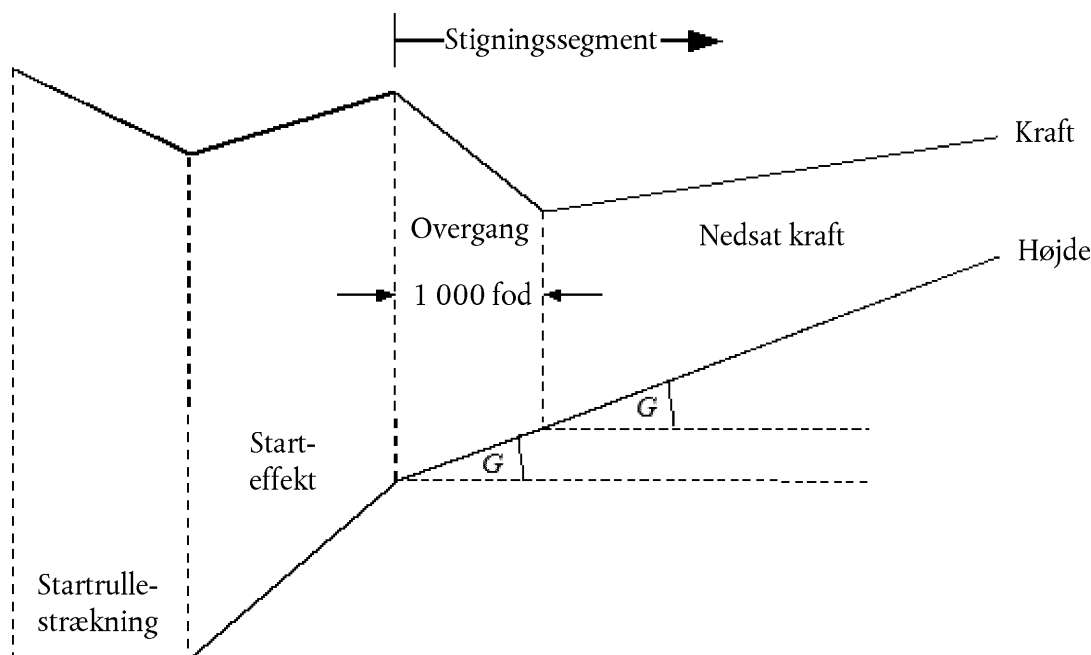

Det første undersegment tildeles en afstand ved jorden på 1 000 fod (304 m), og den korrigerede nettokraft pr. motor ved slutningen af de 1 000 fod er lig med den nedsatte værdi. (Hvis den oprindelige horisontale afstand er mindre end 2 000 fod, anvendes halvdelen af segmentet til at nedsætte kraften.) Den endelige kraft i det andet undersegment er ligeledes lig med den nedsatte kraft. Dermed flyves det andet undersegment ved en konstant hastighed.

B8 ACCELERERENDE STIGNING OG OPTRÆK AF KLAPPER

Dette segment følger normalt efter den indledende stigning. Som ved alle flyvesegmenter er startpunktets højde h_1 , den reelle flyvehastighed V_{T1} , og kraften $(F_n/\delta)_1$ lig værdierne for slutningen af det foregående segment. Den kalibrerede flyvehastighed V_{C2} ved slutpunktet og den gennemsnitlige stigningshastighed ROC er brugerinput (krægningsvinklen ϵ er en funktion af hastighed og drejeradius). Da de er indbyrdes afhængige, skal sluthøjden h_2 , den reelle sluthastighed V_{T2} , slutkraften $(F_n/\delta)_2$ og segmentets sporlængde Δs beregnes ved iteration. Der foretages en foreløbig estimering af sluthøjden h_2 , som derefter genberegnes gentagne gange ved hjælp af ligning B-16 og B-17, indtil differencen mellem på hinanden følgende estimater befinder sig under en fastlagt tolerance, f.eks. en fod. Et praktisk foreløbigt estimat er $h_2 = h_1 + 250$ fod.

Segmentets sporlængde (den tilbagelagte horisontale afstand) estimeres som:

$$S_{\text{seg}} = 0,95 \cdot k^2 \cdot (V_{T2}^2 - V_{T1}^2) / 2 (a_{\text{max}} - G \cdot g) \quad (\text{B-17})$$

hvor

0,95 er en faktor, der skal tage højde for virkningen af en modvind på 8 knob for en stigning ved 160 knob

k er en konstant, der konverterer knob til fod/s = 1,688 fod/s pr. knob

V_{T2} = reel flyvehastighed ved segmentets slutpunkt, knob: $V_{T2} = V_{C2}/\sqrt{\sigma_2}$

hvor σ_2 = den relative luftdensitet ved sluthøjden h_2

a_{max} = den maksimale acceleration ved horisontalflyvning (fod/s²)

$$= g \left[N \cdot \overline{F_n/\delta} / (\overline{W/\delta}) - R / \cos \varepsilon \right]$$

G = stigegradient $\approx \frac{ROC}{60 \cdot k \cdot V_T}$

hvor ROC = stigningshastigheden, fod/min

Ved hjælp af dette estimat af Δs genestimeres sluthøjden h_2' derefter ved:

$$h_2' = h_1 + s \cdot G/0,95 \quad (\text{B-18})$$

Så længe afvigelsen $|h_2' - h_2|$ ligger uden for den fastlagte tolerance, gentages trin B-17 og B-18 med de nuværende iterationsværdier ved slutningen af segmentet for højde h_2 , reel flyvehastighed V_{T2} , korrigeret nettokraft pr. motor $(F_n/\delta)_2$. Hvis afvigelsen ligger inden for tolerancen, afsluttes den iterative cyklus, og accelerationssegmentet bestemmes ud fra de endelige værdier ved slutningen af segmentet.

Bemærk: Hvis $(a_{max} - G \cdot g) < 0,02$ g under iterationsprocessen, kan accelerationen være for lille til at opnå den ønskede V_{C2} for en fornuftig afstand. I dette tilfælde kan stigegradienten begrænses til $G = a_{max}/g - 0,02$, som i realiteten reducerer den ønskede stigningshastighed for at opretholde en acceptabel acceleration. Hvis $G < 0,01$ bør det konkluderes, at der ikke er tilstrækkelig kraft til at opnå den bestemte acceleration og stigningshastighed. Beregningen bør da afsluttes, og proceduren revideres (!).

Længden af accelerationssegmentet korrigeres for modvind w ved hjælp af:

$$\Delta S_w = \Delta s \cdot \frac{(V_T - w)}{(V_T - 8)} \quad (\text{B-19})$$

Accelerationssegment med nedsættelse

Kraftnedsættelse indføres i et accelerationssegment på samme måde som ved et segment ved konstant hastighed, nemlig ved at omdanne den første del til et overgangssegment. Niveaulet for kraftnedsættelsen beregnes som ved proceduren for kraftnedsættelse ved konstant hastighed, udelukkende ved hjælp af ligning B-1. Bemærk, at det som regel ikke er muligt at accelerere og stige, mens minimumsindstillingen for kraft ved udfald af en motor opretholdes. Kraftovergangen tildeles en afstand ved jorden på 1 000 fod (305 m), og den korrigerede nettokraft pr. motor ved slutningen af de 1 000 fod er lig med den nedsatte værdi. Hastigheden ved slutningen af segmentet bestemmes ved iteration for en segmentafstand på 1 000 fod. (Hvis den oprindelige horisontale afstand er mindre end 2 000 fod, anvendes halvdelen af segmentet til at ændre kraften). Den endelige kraft i det andet undersegment er ligeledes lig med den nedsatte kraft. Dermed flyves det andet undersegment ved en konstant hastighed.

B9 YDERLIGERE STIGNING OG ACCELERERENDE STIGNING EFTER OPTRÆK AF KLAPPER

Hvis yderligere stigningssegmenter indføres i stigningsflyvevejen, skal ligning B-12 til B-19 anvendes igen til at beregne afstanden på sporet på jorden og den gennemsnitlige stigevinkel samt højdeforøgelsen for begge. Som før skal den endelige segmenthøjde estimeres ved iteration.

B10 NEDSTIGNING OG DECELERATION

Indflyvning kræver normalt, at flyet går ned og decelererer som forberedelse til det endelige indflyvningssegment, hvor flyet er konfigureret med landingsklapper og sænket landingsstel. Flyvemekanikken er uændret i forhold til start, og den primære forskel er, at højde- og hastighedsprofilen som regel er kendt, samt at det er motorens kraftniveauer, der skal estimeres for hvert segment. Den grundlæggende ligning for kraftbalancen er:

$$F_n/\delta = W \cdot \frac{R \cdot \cos \gamma + \sin \gamma + a/g}{N \cdot \delta} \quad (\text{B-20})$$

(!) Under alle omstændigheder bør beregningsmodellen være programmeret til at oplyse brugeren om inkonsistensen.

Ligning B-20 kan anvendes på to forskellige måder. Først skal flyets hastighed ved starten og slutningen af et segment bestemmes sammen med en nedstigningsvinkel (eller den horisontale segmentafstand) samt start- og sluthøjde for segmentet. I dette tilfælde kan decelerationen beregnes ved hjælp af:

$$\alpha = \frac{(V_2/\cos \gamma)^2 - (V_1/\cos \gamma)^2}{(2 \cdot \Delta_s/\cos \gamma)} \quad (\text{B-21})$$

hvor Δ_s er den tilbagelagte afstand ved jorden og V_1 og V_2 er den indledende og den endelige hastighed ved jorden, som beregnes ved

$$V = \frac{V_c \cdot \cos \gamma}{\sqrt{\sigma}} - w \quad (\text{B-22})$$

Ligning B-20, B-21 og B-22 bekræfter, at en stærkere modvind i forbindelse med deceleration over en bestemt afstand ved en konstant nedstigningshastighed vil resultere i, at der kræves mere kraft for at opretholde den samme deceleration, hvorimod medvind kræver mindre kraft for at opretholde den samme deceleration.

I praksis foretages de fleste, hvis ikke alle decelerationer under indflyvninger ved tomgangskraft. Dermed bestemmes kraften for den anden anvendelse af ligning B-20 ved en tomgangsindstilling, og ligningen løses iterativt for at bestemme 1) decelerationen og 2) højden ved slutningen af decelerationssegmentet — på samme måde som ved accelerationssegmentet ved start. I dette tilfælde kan decelerationsafstanden være meget forskellig i mod- og medvind, og det er nogle gange nødvendigt at reducere nedstigningsvinklen for at opnå fornuftige resultater.

For de fleste fly er tomgangskraften ikke nul, og for mange er den desuden en funktion af flyvehastigheden. Dermed løses ligning B-20 for deceleration ved at indføje en tomgangskraft, som beregnes ved hjælp af en ligning såsom:

$$(F_n/\delta)_{\text{tomgang}} = E_{\text{tomgang}} + F_{\text{tomgang}} \cdot V_c + G_{A,\text{tomgang}} \cdot h + G_{B,\text{tomgang}} \cdot h^2 + H_{\text{tomgang}} \cdot T \quad (\text{B-23})$$

hvor (E_{tomgang} , F_{tomgang} , $G_{A,\text{tomgang}}$, $G_{B,\text{tomgang}}$ og H_{tomgang}) er koefficienter for tomgangskraft, som kan findes i ANP-databasen.

B11 INDFLYVNING

Den kalibrerede indflyvningshastighed V_{CA} forbindes med bruttovægten ved landing med en ligning af samme type som ligning B-11, nemlig

$$V_{CA} \approx D \cdot \sqrt{W} \quad (\text{B-24})$$

hvor koefficienten D (knob/Öpund-kraft) svarer til indstillingen af landingsklapperne.

Den korrigerede nettokraft pr. motor under nedstigningen langs indflyvningsbanen beregnes ved at løse ligning B-12 for landingsvægten W og et forhold mellem opdrift og modstand R , som er passende for klapindstillingen med landingsstel i udfoldet position. Klapindstillingen skal være den indstilling, der typisk bruges under operationer i praksis. Under indflyvningen kan det antages, at nedstigningsvinklen for indflyvningsbanen γ er konstant. For jet- og propeldrevne fly med flere motorer er g som regel -3° . For propeldrevne fly med en enkelt motor er g som regel -5° .

Den gennemsnitlige korrigerede nettokraft beregnes ved at inverttere ligning B-12, hvor $K=1,03$ for at tage højde for den indeholdte deceleration ved en nedstigende flyvevej ved en referencemodvind på 8 knob ved den konstante kalibrerede flyvehastighed, der er beregnet ved hjælp af ligning B-24, dvs.

$$\overline{F_n/\delta} = \frac{\overline{W/\delta}}{N} \cdot \left(R + \frac{\sin \gamma}{1,03} \right) \quad (\text{B-25})$$

For modvinde, der afviger fra hastigheden på 8 knob bliver den korrigerede nettokraft

$$\left(\overline{F_n / \delta}\right)_w = \overline{F_n / \delta} + 1,03 \cdot \overline{W / \delta} \cdot \frac{\sin \gamma \cdot (w - 8)}{N \cdot V_{c4}} \quad (\text{B-26})$$

Den tilbagelagte horisontale afstand beregnes ved:

$$\Delta_s = \frac{(h_2 - h_1)}{\tan \gamma} \quad (\text{B-27})$$

(positiv, da $h_1 > h_2$ og γ er negativ).

Bilag C

Modellering af spredningen af et lateralt spor på jorden

Ved mangel på radardata anbefales det at modellere spredningen af et lateralt spor på jorden ud fra antagelsen af, at spredningen af spor vinkelret på basissporet følger en gaussisk normalfordeling. Erfaringerne viser, at dette er en rimelig antagelse i de fleste tilfælde.

Under antagelse af en normalfordeling med standardafvigelsen S , illustreret i **figur C-1**, er ca. 98,8 % af alle operationer inden for grænserne af $\pm 2,5 \cdot S$ (dvs. inden for en stribe med en bredde på $5 \cdot S$).

Figur C-1

Underinddeling af et spor på jorden i 7 underspor.

Bredden af striben er 5 gange standardafvigelsen for spredningen af sporet på jorden

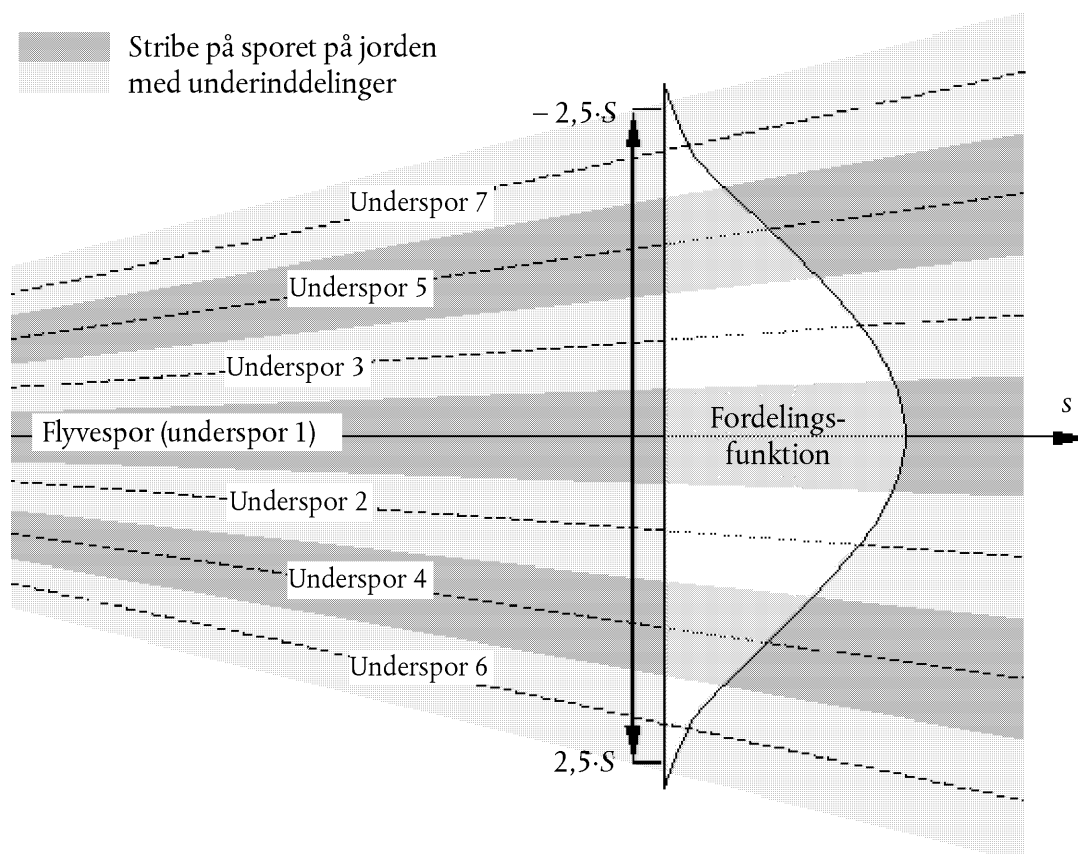

En normalfordeling kan som regel modelleres på tilfredsstillende vis ved at anvende 7 diskrete underspor, der er placeret med samme afstand mellem de $\pm 2,5 \cdot S$ grænser for striben som vist i **figur C-1**.

Dog afhænger approksimationens tilstrækkelighed af forholdet mellem adskillelsen af underspor og højden for flyet, som er over sporet. Der kan være situationer (meget tætliggende eller meget spredte spor), hvor det er hensigtsmæssigt at anvende et andet antal underspor. For få underspor bevirker, at der opstår »fingre« i konturen. **Tabel C-1** og **C-2** viser parametrene for en underinddeling i mellem 5 og 13 underspor. **Tabel C-1** viser placeringen af de enkelte underspor og **tabel C-2** den tilsvarende procentdel af operationer på hvert underspor.

Tabel C-1

Placering af 5, 7, 9, 11 eller 13 underspor.

Den samlede bredde af sriben (som omfatter 98 % af alle operationer) er 5 gange standardafvigelsen

Undersporets nummer	Placeringen af underspor ved underinddeling i				
	5 underspor	7 underspor	9 underspor	11 underspor	13 underspor
12/13					± 2,31·S
10/11				± 2,27·S	± 1,92·S
8/9			± 2,22·S	± 1,82·S	± 1,54·S
6/7		± 2,14·S	± 1,67·S	± 1,36·S	± 1,15·S
4/5	± 2,00·S	± 1,43·S	± 1,11·S	± 0,91·S	± 0,77·S
2/3	± 1,00·S	± 0,71·S	± 0,56·S	± 0,45·S	± 0,38·S
1	0	0	0	0	0

Tabel C-2

Den procentvise andel af operationer ved 5, 7, 9, 11 eller 13 underspor.

Den samlede bredde af sriben (som omfatter 98 % af alle operationer) er 5 gange standardafvigelsen

Undersporets nummer	Placeringen af underspor ved underinddeling i				
	5 underspor	7 underspor	9 underspor	11 underspor	13 underspor
12/13					1,1 %
10/11				1,4 %	2,5 %
8/9			2,0 %	3,5 %	4,7 %
6/7		3,1 %	5,7 %	7,1 %	8,0 %
4/5	6,3 %	10,6 %	12,1 %	12,1 %	11,5 %
2/3	24,4 %	22,2 %	19,1 %	16,6 %	14,4 %
1	38,6 %	28,2 %	22,2 %	18,6 %	15,6 %

Bilag D

Genberegning af NPD-data ved forhold, der afviger fra referenceforholdene

Bidragene til støjniveauet fra hvert enkelt segment på flyvevejen bestemmes ud fra NPD-dataene, som fremgår af den internationale ANP-database. Det bør imidlertid bemærkes, at alle disse data er blevet normaliseret ved hjælp af gennemsnitlige atmosfæriske dæmpningsgrader, som er fastlagt i SAE AIR-1845. Disse grader er gennemsnit af værdier, som er blevet fastlagt under støjcertificeringsprøver i Europa og USA. De store udsving i atmosfæriske forhold (temperatur og relativ luftfugtighed) i disse prøver er vist i **figur D-1**.

Figur D-1

Meteorologiske forhold registreret under støjcertificeringsprøver

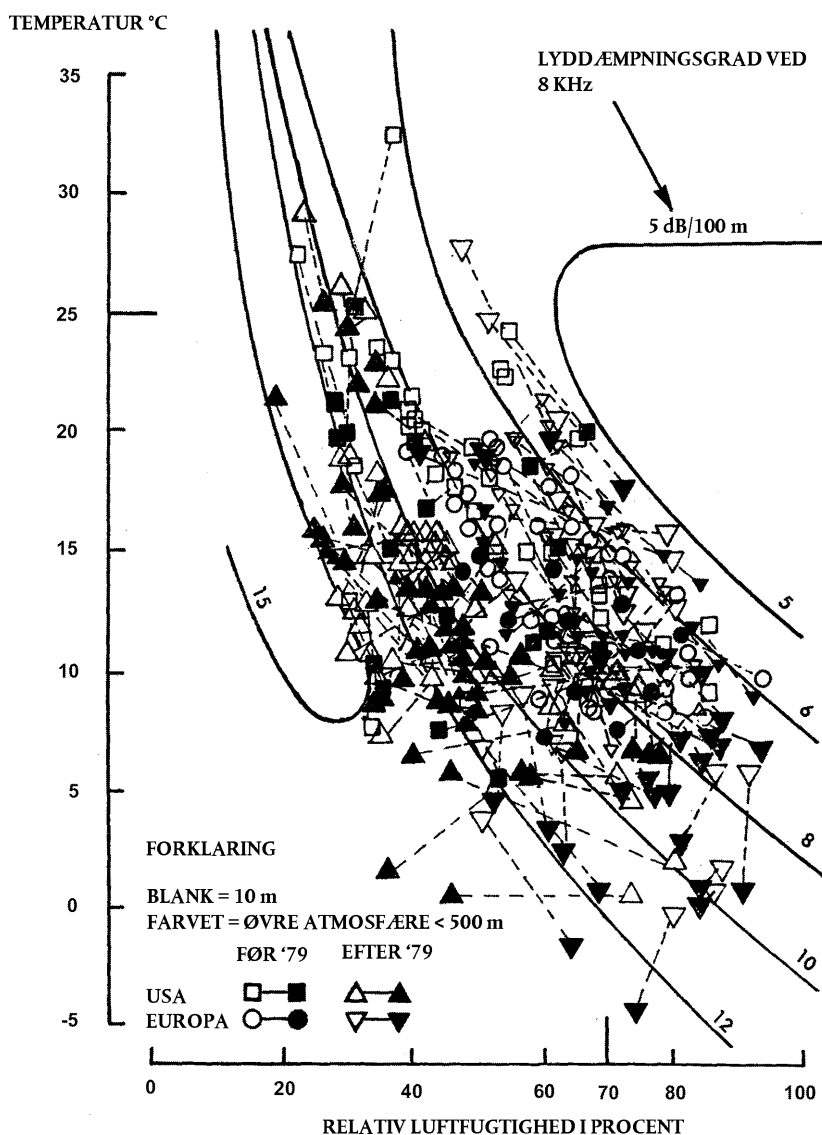
FAKTISKE DAGSFORHOLD MÅLT UNDER
CERTIFICERINGSPRØVER

Kurverne, som er tegnet på **figur D-1**, er beregnet ved hjælp af en industriel standardmodel for atmosfærisk dæmpning, ARP 866A, og viser, at der kan forventes omfattende udsving i højfrekvent (8 kHz) lydabsorption på tværs af prøveforholdene (selv om udsvingene i den totale absorption vil være noget mindre).

Da dæmpningsgraderne i **tabel D-1**, er aritmetiske gennemsnit, kan hele sættet ikke knyttes til en enkelt referenceatmosfære (dvs. med specifikke værdier for temperatur og relativ luftfugtighed). De kan kun betragtes som egenskaber ved en helt og aldeles teoretisk atmosfære, som kaldes »AIR-1845-atmosfæren«.

Tabel D-1

Gennemsnitlige atmosfæriske dæmpningsgrader, der anvendes til at normalisere NPD-data i ANP-databasen

Centerfrekvens for 1/3-okta-vbånd (Hz)	Dæmpningsgrad (dB/100 m)	Centerfrekvens for 1/3-okta-vbånd (Hz)	Dæmpningsgrad (dB/100 m)
50	0,033	800	0,459
63	0,033	1 000	0,590
80	0,033	1 250	0,754
100	0,066	1 600	0,983
125	0,066	2 000	1,311
160	0,098	2 500	1,705
200	0,131	3 150	2,295
250	0,131	4 000	3,115
315	0,197	5 000	3,607
400	0,230	6 300	5,246
500	0,295	8 000	7,213
630	0,361	10 000	9,836

Dæmpningskoefficienterne i **tabel D-1** kan antages at være gyldige for et rimeligt temperatur- og luftfugtighedsinterval. For at undersøge, om der er behov for tilpasninger, bør ARP-866A anvendes til at beregne gennemsnitlige atmosfæriske absorptionskoefficienter for den gennemsnitlige lufthavnstemperatur T og relative luftfugtighed RH . Hvis det ud fra en sammenligning af disse koefficienter med dem i **tabel D-1** vurderes, at en tilpasning er nødvendig, skal følgende metode anvendes.

ANP-databasen indeholder følgende NPD-data for hver effektindstilling:

- maksimalt lydniveau i forhold til den skrå afstand, $L_{max}(d)$
- tidsintegreret niveau i forhold til afstanden ved referencehastigheden, $L_E(d)$
- det uvægtede referencelydspektrum ved en skrå afstand på 305 m (1 000 fod), $L_{n,ref}(d_{ref})$, hvor n = frekvensbåndet (fra 1 til 24 for 1/3-oktavnåbånd med centerfrekvenser fra 50 Hz til 10 kHz).

Alle data er normaliseret til AIR-1845-atmosfæren.

Tilpasning af NPD-kurverne til brugerspecifikke forhold T og RH foregår i tre trin:

1. Først korrigeres referencespektret for at fjerne den atmosfæriske dæmpning $\alpha_{n,ref}$ fra SAE AIR-1845:

$$L_n(d_{ref}) = L_{n,ref}(d_{ref}) + \alpha_{n,ref} \cdot d_{ref} \quad (D-1)$$

hvor $L_n(d_{ref})$ er det udæmpede spektrum ved $d_{ref} = 305$ m og $\alpha_{n,ref}$ er koefficienten for atmosfærisk absorption for frekvensbåndet n taget fra **tabel D-1** (men udtrykt i dB/m).

2. Derefter tilpasses det korrigerede spektrum til hver af de ti standardiserede NPD-afstande d_i ved at anvende dæmpningsgrader for både i) SAE AIR-1845-atmosfæren og ii) den brugerspecifikke atmosfære (baseret på SAE ARP-866A).

i) For SAE AIR-1845-atmosfæren:

$$L_{n,ref}(d_i) = L_n(d_{ref}) - 20 \cdot \lg(d_i/d_{ref}) - \alpha_{n,ref} \cdot d_i \quad (D-2)$$

ii) For den brugerspecifikke atmosfære:

$$L_{n,866A}(T,RH,d_i) = L_n(d_{ref}) - 20 \cdot \lg(d_i/d_{ref}) - \alpha_{n,866A}(T,RH) \cdot d_i \quad (D-3)$$

hvor $\alpha_{n,866A}$ er koefficienten for den atmosfæriske absorption for frekvensbåndet n (udtrykt i dB/m), beregnet ved hjælp af SAE ARP-866A med temperatur T og relativ luftfugtighed RH .

3. Ved hver NPD-afstand d_i A-vægtes de to spektre og summeres i decibel for at bestemme de resulterende A-vægtede niveauer $L_{A,866A}$ og $L_{A,ref}$ som derefter subtraheres aritmetisk.

$$\Delta L(T,RH,d_i) = L_{A,866A} - L_{A,ref} = 10 \cdot \lg \sum_{n=1}^{24} 10^{(L_{n,866A}(T,RH,d_i) - A_n)/10} - 10 \cdot \lg \sum_{n=1}^{24} 10^{(L_{n,ref}(d_i) - A_n)/10} \quad (D-4)$$

Stigningen ΔL er differencen mellem NPD-værdierne i den brugerspecifikke atmosfære og referenceatmosfæren. Dette adderes til ANP-databasens NPD-dataværdi for at beregne de tilpassede NPD-data.

Ved at anvende ΔL til at tilpasse NPD-værdierne for både L_{max} og L_E antages det, at forskellige atmosfæriske forhold kun påvirker referencespektret, og at de ikke har nogen virkning på niveau-/tidshistorikken. Dette kan betragtes som værende gyldigt for typiske udbredelsesintervaller og typiske atmosfæriske forhold.

Bilag E

Korrektionen for et afgrænset segment

I dette bilag gøres der rede for beregningen af korrektionen for det afgrænsede segment og den tilknyttede energiandel-algoritme, som er beskrevet i afsnit 2.7.19.

E1 GEOMETRI

Energiandelsalgoritmen er baseret på en 90-graders dipol lydkilde i fjerde potens. Denne kilde har retningsmæssige egenskaber, der ligger tæt op ad egenskaberne for lyd fra jettfly, i det mindste i det vinkelområde, der har den største indvirkning på støjbegivenhedsniveauerne under og ved siden af flyets flyvevej.

Figur E-1

Geometri mellem flyvevejen og iagttagerens placering O

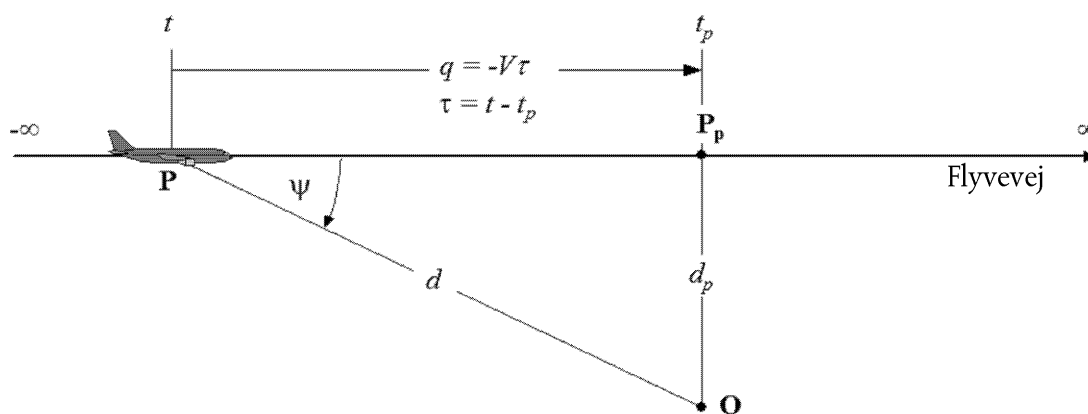

Figur E-1 illustrerer geometrien bag lydudbredelsen mellem flyvevejen og iagttagerens placering **O**. Flyet ved **P** flyver i vindstille og ensartede luftforhold med en konstant hastighed på en lige og horisontal flyvevej. Den mindste passageafstand til iagttageren er P_p . Parametrene er:

d afstanden fra iagttageren til flyet

d_p vinkelret afstand fra iagttageren til flyvevejen (skrå afstand)

q afstanden fra **P** til $P_p = -V \cdot \tau$

V flyets hastighed

t tidspunktet, hvor flyet er ved punkt **P**

t_p tidspunktet, hvor flyet befinder sig ved den mindste passageafstand P_p

τ flyvetid = tid i forhold tiden ved $P_p = t - t_p$

ψ vinkel mellem flyvevejen og vektoren for fly-iagttager.

Det bør bemærkes, at eftersom flyvetiden τ i forhold til den mindste passageafstand er negativ, når flyet befinder sig bag iagttagerens placering (som vist i **figur E-1**), er den relative afstand q til den mindste passageafstand positiv i dette tilfælde. Hvis flyet befinder sig foran iagttageren, er q negativ.

E2 ESTIMERING AF ENERGIANDELEN

Hovedprincippet bag energiandelen er at udtrykke støjeksponeringen E , der produceres ved iagttagers placering fra et flyvevejssegment $\mathbf{P}_1\mathbf{P}_2$ (med startpunktet \mathbf{P}_1 og slutpunktet \mathbf{P}_2) ved at multiplicere eksponeringen E_∞ fra hele den uendelige passagevej med en enkelt faktor — *energiandelen* faktor F :

$$E = F \cdot E_\infty \quad (\text{E-1})$$

Da eksponeringen kan udtrykkes i form af tidsintegralet af effektivværdien af det (vægtede) lydtrykniveau, dvs.

$$E = \text{const} \cdot \int p^2(\tau) d\tau \quad (\text{E-2})$$

For at beregne E skal lydtrykkets effektivværdi udtrykkes som en funktion af de kendte geometriske og driftsparametre. For en 90° dipolkilde er

$$p^2 = p_p^2 \cdot \frac{d_p^2}{d^2} \cdot \sin^2\psi = p_p^2 \cdot \frac{d_p^4}{d^4} \quad (\text{E-3})$$

hvor p^2 og p_p^2 er effektivværdierne for de målte lydtryk, som flyet producerer, når det passerer punkt \mathbf{P} og \mathbf{P}_p .

Dette relativt enkle forhold har vist sig at være en god simulation af støj fra jettfly, selv om de reelle mekanismer er ekstremt komplicerede. Størrelsen d_p^2/d^2 i ligning E-3 beskriver udelukkende den sfæriske spredning, der kan tilskrives en punktkilde, en uendelig lydhastighed og en ensartet, ikke-absorberende atmosfære. Alle andre fysiske virkninger — kildens retningsvirkning, afgrænset lydhastighed, atmosfærisk absorption, Doppler-effekt osv. — er indirekte omfattet af leddet $\sin^2\psi$. Denne faktor bevirker, at lydtrykkets effektivværdi aftager omvendt som d^4 — deraf udtrykket kilde »i fjerde potens«.

Ved at indføre substitutionerne

$$d^2 = d_p^2 + q^2 = d_p^2 + (V \cdot \tau)^2 \text{ og } \left(\frac{d}{d_p}\right)^2 = 1 + \left(\frac{V \cdot \tau}{d_p}\right)^2$$

kan lydtrykkets effektivværdi udtrykkes som en funktion af tid (igen ses der bort fra lydudbredelsestiden):

$$p^2 = p_p^2 \cdot \left(1 + \left(\frac{V \cdot \tau}{d_p}\right)^2\right)^{-2} \quad (\text{E-4})$$

Ved at indføre dette i ligning (E-2) og foretage substitutionen

$$\alpha = \frac{V \cdot \tau}{d_p} \quad (\text{E-5})$$

kan støjeksponeringen ved iagttagers placering fra forflyvningen mellem tidsinterval $[\tau_1, \tau_2]$ udtrykkes som

$$E = \text{const} \cdot p_p^2 \cdot \frac{d_p}{V} \cdot \int_{\alpha_1}^{\alpha_2} \frac{1}{(1 + \alpha^2)^2} d\alpha \quad (\text{E-6})$$

Løsningen af dette integral er:

$$E = \text{const} \cdot p_p^2 \cdot \frac{d_p}{V} \cdot \frac{1}{2} \left(\frac{\alpha_2}{1 + \alpha_2^2} + \arctan \alpha_2 - \frac{\alpha_1}{1 + \alpha_1^2} - \arctan \alpha_1 \right) \quad (\text{E-7})$$

Integration over intervallet $[-\infty, +\infty]$ (dvs. over hele den uendelige flyvevej) giver følgende udtryk for den totale eksponering E_{∞} :

$$E_{\infty} = \text{const} \cdot \frac{\pi}{2} \cdot p_p^2 \cdot \frac{d_p}{V} \quad (\text{E-8})$$

og dermed er energiandelen i henhold til ligning E-1

$$F = \frac{1}{\pi} \left(\frac{a_2}{1+a_2^2} + \arctan a_2 - \frac{a_1}{1+a_1^2} - \arctan a_1 \right) \quad (\text{E-9})$$

E3 ENSARTETHED AF DE MAKSIMALE OG TIDSINTEGREREDE BEREGNINGSENHEDER — SKALAFSTANDEN

En konsekvens af at anvende den enkelte dipolmodel til at bestemme energiandelen er, at den forudsætter en bestemt teoretisk difference ΔL mellem begivenhedens støjniveauer L_{\max} og L_E . Hvis konturmodellen skal være ensartet internt, er den nødt til at svare til de differencer i værdierne, der er bestemt ud fra NPD-kurverne. Et problem er, at NPD-data er bestemt ud fra reelle målinger af flystøj, hvilket ikke nødvendigvis stemmer overens med den enkle teori. Teorien har derfor behov for at være ekstra fleksibel. Men i princippet bestemmes variablerne a_1 og a_2 ud fra geometri og flyets hastighed og efterlader dermed intet ekstra spillerum. En mulig løsning er at anvende *skalaafstanden* d_{λ} , som følger.

Eksponeringsniveauet $L_{E,\infty}$ er anført som en funktion af d_p i ANP-databasen for en referencehastighed V_{ref} , og kan udtrykkes som

$$L_{E,\infty}(V_{\text{ref}}) = 10 \cdot \lg \left[\frac{\int_{-\infty}^{\infty} p^2 \cdot dt}{p_0^2 \cdot t_{\text{ref}}} \right] \quad (\text{E-10})$$

hvor p_0 er referencetrykket som standard og t_{ref} er et referencetidsrum (= 1 s for SEL). Ved den reelle hastighed V bliver det

$$L_{E,\infty}(V) = L_{E,\infty}(V_{\text{ref}}) + 10 \cdot \lg \left(\frac{V_{\text{ref}}}{V} \right) \quad (\text{E-11})$$

På samme måde kan det maksimale begivenhedsniveau L_{\max} udtrykkes som

$$L_{\max} = 10 \cdot \lg \left[\frac{p_p^2}{p_0^2} \right] \quad (\text{E-12})$$

Ved at anvende ligning E-8, E-11 og E-12 og huske på, at (fra ligning E-2 og E-8) $\int_{-\infty}^{\infty} p^2 \cdot dt = \frac{\pi}{2} \cdot p_p^2 \cdot \frac{d_p}{V}$, kan differencen ΔL for dipolkilden udtrykkes som

$$\Delta L = L_{E,\infty} - L_{\max} = 10 \cdot \lg \left[\frac{V}{V_{\text{ref}}} \cdot \left(\frac{\pi p_p^2 d_p}{2 p_p^2 V} \right) \cdot \frac{1}{p_0^2 \cdot t_{\text{ref}}} \right] - 10 \cdot \lg \left[\frac{p_p^2}{p_0^2} \right] \quad (\text{E-13})$$

Dette kan kun sidestilles med værdien for ΔL , som er bestemt ud fra NPD-data, hvis den skrå afstand d_p , der anvendes til at beregne energiandelen, substitueres med *skalaafstanden* d_{λ} , som beregnes ved

$$d_{\lambda} = \frac{2}{\pi} \cdot V_{\text{ref}} \cdot t_{\text{ref}} \cdot 10^{(L_{E,\infty} - L_{\max})/10} \quad (\text{E-14a})$$

eller

$$d_{\lambda} = d_0 \cdot 10^{(L_{E,\infty} - L_{\max})/10} \text{ hvor } d_0 = \frac{2}{\pi} \cdot V_{\text{ref}} \cdot t_{\text{ref}} \quad (\text{E-14b})$$

Ved at erstatte d_p med d_λ i ligning E-5 og anvende definitionen $q = V\tau$ fra **figur E-1** kan parametrene α_1 og α_2 i ligning E-9 udtrykkes (ved at sætte $q = q_1$ ved startpunktet og $q - \lambda = q_2$ ved slutpunktet for et flyvevejssegment af længden λ) som

$$\alpha_1 = \frac{-q_1}{d_\lambda} \text{ og } \alpha_2 = \frac{-q_1 + \lambda}{d_\lambda} \quad (\text{E-15})$$

Da man er nødt til at erstatte den reelle skrå afstand med skalaafstanden, bliver 90-graders dipolmodellen i fjerde potens mindre enkel. Men da det i realiteten kalibreres *in situ* ved hjælp af data udledt fra målinger, kan energiandelsalgoritmen betragtes som kvasi-empirisk frem for udelukkende teoretisk.

Bilag G

Database over kilder til togstøj

Dette bilag indeholder databasen over de fleste af de eksisterende kilder til togstøj, der skal anvendes til at beregne togstøj i henhold til metoden, der er beskrevet i afsnit 2.3 Togstøj.

Tabel G-1

Koefficienterne $L_{r,TR,i}$ og $L_{r,KØR,i}$ for sporenes og hjulenes ruhed

Bølgelængde	$L_{r,KØR,i}$				
	Min.	Maks.	Klodsbremse af støbejern	Kompositbremse	Skivebremse
1 000 mm	- 15,0	25,0	2,2	- 4,0	- 5,9
800 mm	- 15,0	25,0	2,2	- 4,0	- 5,9
630 mm	- 15,0	25,0	2,2	- 4,0	- 5,9
500 mm	- 15,0	25,0	2,2	- 4,0	- 5,9
400 mm	- 15,0	25,0	2,2	- 4,0	- 5,9
315 mm	- 15,0	25,0	2,2	- 4,0	- 5,9
250 mm	- 15,0	25,0	2,2	- 4,0	2,3
200 mm	- 15,0	25,0	2,2	- 4,0	2,8
160 mm	- 15,0	25,0	2,4	- 4,0	2,6
120 mm	- 15,0	25,0	0,6	- 4,0	1,2
100 mm	- 15,0	25,0	2,6	- 4,0	2,1
80 mm	- 15,0	25,0	5,8	- 4,3	0,9
63 mm	- 15,0	25,0	8,8	- 4,6	- 0,3
50 mm	- 15,0	25,0	11,1	- 4,9	- 1,6
40 mm	- 15,0	25,0	11,0	- 5,2	- 2,9
31,5 mm	- 15,0	25,0	9,8	- 6,3	- 4,9
25 mm	- 15,0	25,0	7,5	- 6,8	- 7,0
20 mm	- 15,0	25,0	5,1	- 7,2	- 8,6
16 mm	- 15,0	25,0	3,0	- 7,3	- 9,3
12 mm	- 15,0	25,0	1,3	- 7,3	- 9,5
10 mm	- 15,0	25,0	0,2	- 7,1	- 10,1
8 mm	- 15,0	25,0	- 0,7	- 6,9	- 10,3

Bølgelængde	$L_{r,KØR,i}$				
	Min.	Maks.	Klodbremse af støbejern	Kompositbremse	Skivebremse
6,3 mm	- 15,0	25,0	- 1,2	- 6,7	- 10,3
5 mm	- 15,0	25,0	- 1,0	- 6,0	- 10,8
4 mm	- 15,0	25,0	0,3	- 3,7	- 10,9
3,2 mm	- 15,0	25,0	0,2	- 2,4	- 9,5
2,5 mm	- 15,0	25,0	1,3	- 2,6	- 9,5
2 mm	- 15,0	25,0	3,1	- 2,5	- 9,5
1,6 mm	- 15,0	25,0	3,1	- 2,5	- 9,5
1,2 mm	- 15,0	25,0	3,1	- 2,5	- 9,5
1 mm	- 15,0	25,0	3,1	- 2,5	- 9,5
0,8 mm	- 15,0	25,0	3,1	- 2,5	- 9,5

Bølgelængde	$L_{r,KØR,i}$			
	Min.	Maks.	EN ISO 3095:2013 (Ordentligt vedligeholdt og meget glat)	Gennemsnitligt netværk (Normalt vedligeholdt og glat)
1 000 mm	- 15,0	22,0	17,1	11,0
800 mm	- 15,0	22,0	17,1	11,0
630 mm	- 15,0	22,0	17,1	11,0
500 mm	- 15,0	22,0	17,1	11,0
400 mm	- 15,0	22,0	17,1	11,0
315 mm	- 15,0	22,0	15,0	10,0
250 mm	- 15,0	22,0	13,0	9,0
200 mm	- 15,0	22,0	11,0	8,0
160 mm	- 15,0	22,0	9,0	7,0
120 mm	- 15,0	22,0	7,0	6,0
100 mm	- 15,0	22,0	4,9	5,0
80 mm	- 15,0	22,0	2,9	4,0
63 mm	- 15,0	22,0	0,9	3,0
50 mm	- 15,0	22,0	- 1,1	2,0
40 mm	- 15,0	22,0	- 3,2	1,0

Bølgelængde	$L_{r,KOR,i}$			
	Min.	Maks.	EN ISO 3095:2013 (Ordentligt vedligeholdt og meget glat)	Gennemsnitligt netværk (Normalt vedligeholdt og glat)
31,5 mm	- 15,0	22,0	- 5,0	0,0
25 mm	- 15,0	22,0	- 5,6	- 1,0
20 mm	- 15,0	22,0	- 6,2	- 2,0
16 mm	- 15,0	22,0	- 6,8	- 3,0
12 mm	- 15,0	22,0	- 7,4	- 4,0
10 mm	- 15,0	22,0	- 8,0	- 5,0
8 mm	- 15,0	22,0	- 8,6	- 6,0
6,3 mm	- 15,0	22,0	- 9,2	- 7,0
5 mm	- 15,0	22,0	- 9,8	- 8,0
4 mm	- 15,0	22,0	- 10,4	- 9,0
3,2 mm	- 15,0	22,0	- 11,0	- 10,0
2,5 mm	- 15,0	22,0	- 11,6	- 11,0
2 mm	- 15,0	22,0	- 12,2	- 12,0
1,6 mm	- 15,0	22,0	- 12,8	- 13,0
1,2 mm	- 15,0	22,0	- 13,4	- 14,0
1 mm	- 15,0	22,0	- 14,0	- 15,0
0,8 mm	- 15,0	22,0	- 14,0	- 15,0

Tabel G-2

Koefficienten $A_{3,i}$ for kontaktfileret

Bølgelængde	$A_{3,i}$						
	Min.	Maks.	Akseltryk 50 kN – hjul- diameter 360 mm	Akseltryk 50 kN – hjul- diameter 680 mm	Akseltryk 25 kN – hjul- diameter 920 mm	Akseltryk 50 kN – hjul- diameter 920 mm	Akseltryk 100 kN – hjul diameter 920 mm
1 000 mm	- 30,0	0,0	0,0	0,0	0,0	0,0	0,0
800 mm	- 30,0	0,0	0,0	0,0	0,0	0,0	0,0
630 mm	- 30,0	0,0	0,0	0,0	0,0	0,0	0,0
500 mm	- 30,0	0,0	0,0	0,0	0,0	0,0	0,0
400 mm	- 30,0	0,0	0,0	0,0	0,0	0,0	0,0

Bølgelængde	A _{3,i}						
	Min.	Maks.	Akseltryk 50 kN – hjul- diameter 360 mm	Akseltryk 50 kN – hjul- diameter 680 mm	Akseltryk 25 kN – hjul- diameter 920 mm	Akseltryk 50 kN – hjul- diameter 920 mm	Akseltryk 100 kN – hjul diameter 920 mm
315 mm	- 30,0	0,0	0,0	0,0	0,0	0,0	0,0
250 mm	- 30,0	0,0	0,0	0,0	0,0	0,0	0,0
200 mm	- 30,0	0,0	0,0	0,0	0,0	0,0	0,0
160 mm	- 30,0	0,0	0,0	0,0	0,0	0,0	0,0
120 mm	- 30,0	0,0	0,0	0,0	0,0	0,0	0,0
100 mm	- 30,0	0,0	0,0	0,0	0,0	0,0	0,0
80 mm	- 30,0	0,0	0,0	0,0	0,0	- 0,2	- 0,2
63 mm	- 30,0	0,0	0,0	- 0,2	- 0,2	- 0,5	- 0,6
50 mm	- 30,0	0,0	- 0,2	- 0,4	- 0,5	- 0,9	- 1,3
40 mm	- 30,0	0,0	- 0,5	- 0,7	- 0,9	- 1,6	- 2,2
31,5 mm	- 30,0	0,0	- 1,2	- 1,5	- 1,6	- 2,5	- 3,7
25 mm	- 30,0	0,0	- 2,0	- 2,8	- 2,5	- 3,8	- 5,8
20 mm	- 30,0	0,0	- 3,0	- 4,5	- 3,8	- 5,8	- 9,0
16 mm	- 30,0	0,0	- 4,3	- 7,0	- 5,8	- 8,5	- 11,5
12 mm	- 30,0	0,0	- 6,0	- 10,3	- 8,5	- 11,4	- 12,5
10 mm	- 30,0	0,0	- 8,4	- 12,0	- 12,0	- 12,0	- 12,0
8 mm	- 30,0	0,0	- 12,0	- 12,5	- 12,6	- 13,5	- 14,0
6,3 mm	- 30,0	0,0	- 11,5	- 13,5	- 13,5	- 14,5	- 15,0
5 mm	- 30,0	0,0	- 12,5	- 16,0	- 14,5	- 16,0	- 17,0
4 mm	- 30,0	0,0	- 13,9	- 16,0	- 16,0	- 16,5	- 18,4
3,2 mm	- 30,0	0,0	- 14,7	- 16,5	- 16,5	- 17,7	- 19,5
2,5 mm	- 30,0	0,0	- 15,6	- 17,0	- 17,7	- 18,6	- 20,5
2 mm	- 30,0	0,0	- 16,6	- 18,0	- 18,6	- 19,6	- 21,5
1,6 mm	- 30,0	0,0	- 17,6	- 19,0	- 19,6	- 20,6	- 22,4
1,2 mm	- 30,0	0,0	- 18,6	- 20,2	- 20,6	- 21,6	- 23,5
1 mm	- 30,0	0,0	- 19,6	- 21,2	- 21,6	- 22,6	- 24,5
0,8 mm	- 30,0	0,0	- 20,6	- 22,2	- 22,6	- 23,6	- 25,4

Tabel G-3

Koefficienterne $L_{H,TR,i}$, $L_{H,KØR,i}$ og $L_{H,KØR,VOGN,i}$ for overføringsfunktioner

(Værdierne er udtrykt i lydeffektniveau pr. akse)

Frekvens	$L_{H,TR,i}$								
	Min.	Maks.	Mono-bloksvælle på blød mellem-lægsplade	Mono-bloksvælle på middel-hård mellem-lægsplade	Mono-bloksvælle på hård mellem-lægsplade	Duobloksvælle på blød mellem-lægsplade	Duobloksvælle på middel-hård mellem-lægsplade	Duobloksvælle på hård mellem-lægsplade	Træsveler
50 Hz	0,0	140,0	53,3	50,9	50,1	50,9	50,0	49,8	44,0
63 Hz	0,0	140,0	59,3	57,8	57,2	56,6	56,1	55,9	51,0
80 Hz	0,0	140,0	67,2	66,5	66,3	64,3	64,1	64,0	59,9
100 Hz	0,0	140,0	75,9	76,8	77,2	72,3	72,5	72,5	70,8
125 Hz	0,0	140,0	79,2	80,9	81,6	75,4	75,8	75,9	75,1
160 Hz	0,0	140,0	81,8	83,3	84,0	78,5	79,1	79,4	76,9
200 Hz	0,0	140,0	84,2	85,8	86,5	81,8	83,6	84,4	77,2
250 Hz	0,0	140,0	88,6	90,0	90,7	86,6	88,7	89,7	80,9
316 Hz	0,0	140,0	91,0	91,6	92,1	89,1	89,6	90,2	85,3
400 Hz	0,0	140,0	94,5	93,9	94,3	91,9	89,7	90,2	92,5
500 Hz	0,0	140,0	97,0	95,6	95,8	94,5	90,6	90,8	97,0
630 Hz	0,0	140,0	99,2	97,4	97,0	97,5	93,8	93,1	98,7
800 Hz	0,0	140,0	104,0	101,7	100,3	104,0	100,6	97,9	102,8
1 000 Hz	0,0	140,0	107,1	104,4	102,5	107,9	104,7	101,1	105,4
1 250 Hz	0,0	140,0	108,3	106,0	104,2	108,9	106,3	103,4	106,5
1 600 Hz	0,0	140,0	108,5	106,8	105,4	108,8	107,1	105,4	106,4
2 000 Hz	0,0	140,0	109,7	108,3	107,1	109,8	108,8	107,7	107,5
2 500 Hz	0,0	140,0	110,0	108,9	107,9	110,2	109,3	108,5	108,1
3 160 Hz	0,0	140,0	110,0	109,1	108,2	110,1	109,4	108,7	108,4
4 000 Hz	0,0	140,0	110,0	109,4	108,7	110,1	109,7	109,1	108,7
5 000 Hz	0,0	140,0	110,3	109,9	109,4	110,3	110,0	109,6	109,1
6 350 Hz	0,0	140,0	110,0	109,9	109,7	109,9	109,8	109,6	109,1

Frekvens	$L_{H,TR,i}$								Træsveler
	Min.	Maks.	Mono-bloksvælle på blød mellem-lægsplade	Mono-bloksvælle på middel-hård mellem-lægsplade	Mono-bloksvælle på hård mellem-lægsplade	Duobloksvælle på blød mellem-lægsplade	Duobloksvælle på middel-hård mellem-lægsplade	Duobloksvælle på hård mellem-lægsplade	
8 000 Hz	0,0	140,0	110,1	110,3	110,4	110,0	110,0	109,9	109,5
10 000 Hz	0,0	140,0	110,6	111,0	111,4	110,4	110,5	110,6	110,2

Frekvens	$L_{HKØR,i}$					
	Min.	Maks.	Hjul med diameter på 920 mm, ingen foranstaltning	Hjul med diameter på 840 mm, ingen foranstaltning	Hjul med diameter på 680 mm, ingen foranstaltning	Hjul med diameter på 1 200 mm, ingen foranstaltning
50 Hz	60,0	140,0	75,4	75,4	75,4	75,4
63 Hz	60,0	140,0	77,3	77,3	77,3	77,3
80 Hz	60,0	140,0	81,1	81,1	81,1	81,1
100 Hz	60,0	140,0	84,1	84,1	84,1	84,1
125 Hz	60,0	140,0	83,3	82,8	82,8	82,8
160 Hz	60,0	140,0	84,3	83,3	83,3	83,3
200 Hz	60,0	140,0	86,0	84,1	83,9	84,5
250 Hz	60,0	140,0	90,1	86,9	86,3	90,4
316 Hz	60,0	140,0	89,8	87,9	88,0	90,4
400 Hz	60,0	140,0	89,0	89,9	92,2	89,9
500 Hz	60,0	140,0	88,8	90,9	93,9	90,1
630 Hz	60,0	140,0	90,4	91,5	92,5	91,3
800 Hz	60,0	140,0	92,4	91,5	90,9	91,5
1 000 Hz	60,0	140,0	94,9	93,0	90,4	93,6
1 250 Hz	60,0	140,0	100,4	98,7	93,2	100,5
1 600 Hz	60,0	140,0	104,6	101,6	93,5	104,6
2 000 Hz	60,0	140,0	109,6	107,6	99,6	115,6
2 500 Hz	60,0	140,0	114,9	111,9	104,9	115,9
3 160 Hz	60,0	140,0	115,0	114,5	108,0	116,0

Frekvens	$L_{H,KØR,i}$					
	Min.	Maks.	Hjul med diameter på 920 mm, ingen foranstaltning	Hjul med diameter på 840 mm, ingen foranstaltning	Hjul med diameter på 680 mm, ingen foranstaltning	Hjul med diameter på 1 200 mm, ingen foranstaltning
4 000 Hz	60,0	140,0	115,0	114,5	111,0	116,0
5 000 Hz	60,0	140,0	115,5	115,0	111,5	116,5
6 350 Hz	60,0	140,0	115,6	115,1	111,6	116,6
8 000 Hz	60,0	140,0	116,0	115,5	112,0	117,0
10 000 Hz	60,0	140,0	116,7	116,2	112,7	117,7

Frekvens	$L_{H,KØR,VOGN,i}$		
	Min.	Maks.	EU-standard
50 Hz	0,0	140,0	0,0
63 Hz	0,0	140,0	0,0
80 Hz	0,0	140,0	0,0
100 Hz	0,0	140,0	0,0
125 Hz	0,0	140,0	0,0
160 Hz	0,0	140,0	0,0
200 Hz	0,0	140,0	0,0
250 Hz	0,0	140,0	0,0
316 Hz	0,0	140,0	0,0
400 Hz	0,0	140,0	0,0
500 Hz	0,0	140,0	0,0
630 Hz	0,0	140,0	0,0
800 Hz	0,0	140,0	0,0
1 000 Hz	0,0	140,0	0,0
1 250 Hz	0,0	140,0	0,0
1 600 Hz	0,0	140,0	0,0
2 000 Hz	0,0	140,0	0,0
2 500 Hz	0,0	140,0	0,0
3 160 Hz	0,0	140,0	0,0
4 000 Hz	0,0	140,0	0,0

Frekvens	$L_{H,KØR,VOGN,i}$		
	Min.	Maks.	EU-standard
5 000 Hz	0,0	140,0	0,0
6 350 Hz	0,0	140,0	0,0
8 000 Hz	0,0	140,0	0,0
10 000 Hz	0,0	140,0	0,0

Tabel G-4

Koefficienten $L_{R,SLAG,i}$ for slagstøj

Bølgelængde	$L_{R,SLAG,i}$		
	Min.	Maks.	Enkelt sporskifte/skinnestød/ overskæring/100 m
1 000 mm	- 40	30	22,4
800 mm	- 40	30	22,4
630 mm	- 40	30	22,4
500 mm	- 40	30	23,8
400 mm	- 40	30	24,7
315 mm	- 40	30	24,7
250 mm	- 40	30	23,4
200 mm	- 40	30	21,7
160 mm	- 40	30	20,2
120 mm	- 40	30	20,4
100 mm	- 40	30	20,8
80 mm	- 40	30	20,9
63 mm	- 40	30	19,8
50 mm	- 40	30	18
40 mm	- 40	30	16
31,5 mm	- 40	30	13
25 mm	- 40	30	10
20 mm	- 40	30	6
16 mm	- 40	30	1
12 mm	- 40	30	- 4

Bølgelængde	$L_{R,SLAG,i}$		
	Min.	Maks.	Enkelt sporskifte/skinne­stød/ overskæring/100 m
10 mm	- 40	30	- 11
8 mm	- 40	30	- 16,5
6,3 mm	- 40	30	- 18,5
5 mm	- 40	30	- 21
4 mm	- 40	30	- 22,5
3,2 mm	- 40	30	- 24,7
2,5 mm	- 40	30	- 26,6
2 mm	- 40	30	- 28,6
1,6 mm	- 40	30	- 30,6
1,2 mm	- 40	30	- 32,6
1 mm	- 40	30	- 34
0,8 mm	- 40	30	- 34

Tabel G-5

Koefficienten $L_{W,0,tomgang}$ for motorstøj

(Værdierne er udtrykt i lydeffektniveau pr. køretøj)

Frekvens	$L_{W,0,tomgang}$													
	Min.		Maks.		Diesel-lokomotiv (ca. 800 kW)		Diesel-lokomotiv (ca. 2 200 kW)		Dieseltogsæt		Elektrisk lokomotiv		Elektrisk togsæt	
	Kilde A	Kilde B	Kilde A	Kilde B	Kilde A	Kilde B	Kilde A	Kilde B	Kilde A	Kilde B	Kilde A	Kilde B	Kilde A	Kilde B
50 Hz	0,0	0,0	140,0	140,0	98,9	103,2	99,4	103,7	82,6	86,9	87,9	92,2	80,5	84,8
63 Hz	0,0	0,0	140,0	140,0	94,8	100,0	107,3	112,5	82,5	87,7	90,8	96,0	81,4	86,6
80 Hz	0,0	0,0	140,0	140,0	92,6	95,5	103,1	106,0	89,3	92,2	91,6	94,5	80,5	83,4
100 Hz	0,0	0,0	140,0	140,0	94,6	94,0	102,1	101,5	90,3	89,7	94,6	94,0	82,2	81,6
125 Hz	0,0	0,0	140,0	140,0	92,8	93,3	99,3	99,8	93,5	94,0	94,8	95,3	80,0	80,5
160 Hz	0,0	0,0	140,0	140,0	92,8	93,6	99,3	100,1	99,5	100,3	96,8	97,6	79,7	80,5
200 Hz	0,0	0,0	140,0	140,0	93,0	92,9	99,5	99,4	98,7	98,6	104,0	103,9	79,6	79,5
250 Hz	0,0	0,0	140,0	140,0	94,8	92,7	101,3	99,2	95,5	93,4	100,8	98,7	96,4	94,3
316 Hz	0,0	0,0	140,0	140,0	94,6	92,4	101,1	98,9	90,3	88,1	99,6	97,4	80,5	78,3
400 Hz	0,0	0,0	140,0	140,0	95,7	92,8	102,2	99,3	91,4	88,5	101,7	98,8	81,3	78,4
500 Hz	0,0	0,0	140,0	140,0	95,6	92,8	102,1	99,3	91,3	88,5	98,6	95,8	97,2	94,4
630 Hz	0,0	0,0	140,0	140,0	98,6	96,8	101,1	99,3	90,3	88,5	95,6	93,8	79,5	77,7

Frekvens	$L_{W,0,tomgang}$													
	Min.		Maks.		Diesel-lokomotiv (ca. 800 kW)		Diesel-lokomotiv (ca. 2 200 kW)		Dieseltogsæt		Elektrisk lokomotiv		Elektrisk togsæt	
	Kilde A	Kilde B	Kilde A	Kilde B	Kilde A	Kilde B	Kilde A	Kilde B	Kilde A	Kilde B	Kilde A	Kilde B	Kilde A	Kilde B
800 Hz	0,0	0,0	140,0	140,0	95,2	92,7	101,7	99,2	90,9	88,4	95,2	92,7	79,8	77,3
1 000 Hz	0,0	0,0	140,0	140,0	95,1	93,0	101,6	99,5	91,8	89,7	96,1	94,0	86,7	84,6
1 250 Hz	0,0	0,0	140,0	140,0	95,1	92,9	99,3	97,1	92,8	90,6	92,1	89,9	81,7	79,5
1 600 Hz	0,0	0,0	140,0	140,0	94,1	93,1	96,0	95,0	92,8	91,8	89,1	88,1	82,7	81,7
2 000 Hz	0,0	0,0	140,0	140,0	94,1	93,2	93,7	92,8	90,8	89,9	87,1	86,2	80,7	79,8
2 500 Hz	0,0	0,0	140,0	140,0	99,4	98,3	101,9	100,8	88,1	87,0	85,4	84,3	78,0	76,9
3 160 Hz	0,0	0,0	140,0	140,0	92,5	91,5	89,5	88,5	85,2	84,2	83,5	82,5	75,1	74,1
4 000 Hz	0,0	0,0	140,0	140,0	89,5	88,7	87,1	86,3	83,2	82,4	81,5	80,7	72,1	71,3
5 000 Hz	0,0	0,0	140,0	140,0	87,0	86,0	90,5	89,5	81,7	80,7	80,0	79,0	69,6	68,6
6 350 Hz	0,0	0,0	140,0	140,0	84,1	83,4	31,4	30,7	78,8	78,1	78,1	77,4	66,7	66,0
8 000 Hz	0,0	0,0	140,0	140,0	81,5	80,9	81,2	80,6	76,2	75,6	76,5	75,9	64,1	63,5
10 000 Hz	0,0	0,0	140,0	140,0	79,2	78,7	79,6	79,1	73,9	73,4	75,2	74,7	61,8	61,3

Tabel G-6

Koefficienterne $L_{W,0,1}$, $L_{W,0,2}$, α_1 , α_2 for aerodynamisk støj

(Værdierne er udtrykt i lydeffektniveau pr. køretøj (for en køretøjslængde på 20 m))

Frekvens	Min.		Maks.		Aerodynamisk støj ved 300 km/t	
	α_1	α_2	α_1	α_2	α_1	α_2
	0	0	100	100	50	50
	$L_{W,0,1}$	$L_{W,0,2}$	$L_{W,0,1}$	$L_{W,0,2}$	$L_{W,0,1}$	$L_{W,0,2}$
50 Hz	0	0	140	140	112,6	36,7
63 Hz	0	0	140	140	113,2	38,5
80 Hz	0	0	140	140	115,7	39,0
100 Hz	0	0	140	140	117,4	37,5
125 Hz	0	0	140	140	115,3	36,8
160 Hz	0	0	140	140	115,0	37,1
200 Hz	0	0	140	140	114,9	36,4
250 Hz	0	0	140	140	116,4	36,2
316 Hz	0	0	140	140	115,9	35,9
400 Hz	0	0	140	140	116,3	36,3

Frekvens	Min.		Maks.		Aerodynamisk støj ved 300 km/t	
	α_1	α_2	α_1	α_2	α_1	α_2
	0	0	100	100	50	50
	$L_{w,0,1}$	$L_{w,0,2}$	$L_{w,0,1}$	$L_{w,0,2}$	$L_{w,0,1}$	$L_{w,0,2}$
500 Hz	0	0	140	140	116,2	36,3
630 Hz	0	0	140	140	115,2	36,3
800 Hz	0	0	140	140	115,8	36,2
1 000 Hz	0	0	140	140	115,7	36,5
1 250 Hz	0	0	140	140	115,7	36,4
1 600 Hz	0	0	140	140	114,7	105,2
2 000 Hz	0	0	140	140	114,7	110,3
2 500 Hz	0	0	140	140	115,0	110,4
3 160 Hz	0	0	140	140	114,5	105,6
4 000 Hz	0	0	140	140	113,1	37,2
5 000 Hz	0	0	140	140	112,1	37,5
6 350 Hz	0	0	140	140	110,6	37,9
8 000 Hz	0	0	140	140	109,6	38,4
10 000 Hz	0	0	140	140	108,8	39,2

Tabel G-7

Koefficienten C_{bro} for strukturel stråling

C_{bro}			
Min.	Maks.	Overvejende betonbroer eller broer af murværk med en hvilken som helst sportype	Overvejende stålbroer med ballasteret spor
0	9	1	4

Bilag H

Database over kilder til støj fra virksomheder

Dette bilag indeholder et par eksempler på inputværdier for visse kilder til støj fra virksomheder, der kan anvendes til at beregne støj fra virksomheder i henhold til metoden, der er beskrevet i afsnit 2.4 Støj fra virksomheder. Da kilder til støj fra virksomheder er ekstremt specifikke for hvert industriområde, indhentes relevante værdier fra lokale, nationale eller internationale databaser eller målinger efter behov.

Tabel H-1

Koefficienterne L_w , L_w and $\Delta L_{w,ret,xyz}$ (x, y, z) for lydeffekt

$$\Delta L_{w,ret,xyz}(x, y, z)=0$$

L_w er udtrykt som lydeffekt pr. meter for linjekilder eller pr. kvadratmeter for arealkilder.

Beskrivelse	Kildetype	Kildens retningsvirkning	63	125	250	500	1 000	2 000	4 000	8 000
Sandblæsning — udenfor — med dyse	Punktkilde	Frit lydfelt	108,77	110,37	112,77	107,77	104,37	98,07	97,07	86,97
Roterovn	Linjekilde	Frit lydfelt	79,27	84,17	86,67	89,27	93,07	93,47	92,07	87,77
Skibsværft	Arealkilde	Hemisfærisk	67,17	69,07	74,57	62,17	63,97	66,77	70,97	68,07
Gasterminal	Arealkilde	Hemisfærisk	74,17	70,07	65,57	64,17	59,97	57,77	51,97	56,07

Bilag I

Database over kilder til flystøj — NPD-data

Dette bilag indeholder databasen over de fleste af de eksisterende kilder til flystøj, der skal anvendes til at beregne flystøj i henhold til metoden, der er beskrevet i afsnit 2.6 Flystøj.

Tabel I-1

Aerodynamiske koefficienter

ACFT_ID	OP_TYPE	KLAP_ID	B (fod/pund)	C (knob/ $\sqrt{\text{pund}}$)	D (knob/ $\sqrt{\text{pund}}$)	R
1900D	A	35-A			0,915858	0,130495
1900D	A	A_40D			0,416345	0,140491
1900D	A	ZERO-A				0,106643
1900D	D	17-D	0,060076	0,858496		0,072968
1900D	D	ZERO-D				0,094383
707320	A	D-25			0,307537	0,107756
707320	A	D-40			0,279116	0,134567
707320	A	D-50			0,275511	0,15472
707320	A	U-25				0,098219
707320	D	14	0,004514	0,312431		0,089316
707320	D	INT				0,072743
707320	D	ZERO				0,05617
707QN	A	D-25			0,307537	0,107756
707QN	A	D-40			0,279116	0,134567
707QN	A	D-50			0,275511	0,15472
707QN	A	U-25				0,098219
707QN	D	14	0,004514	0,312431		0,089316
707QN	D	INT				0,072743
707QN	D	ZERO				0,05617
717200	A	A_0U				0,06456
717200	A	A_13D				0,109249
717200	A	A_13U				0,095353
717200	A	A_18D				0,11009
717200	A	A_18U				0,095015
717200	A	A_40D			0,416345	0,140491
717200	D	T_00B				0,06

ACFT_ID	OP_TYPE	KLAP_ID	B (fod/pund)	C (knob/ $\sqrt{\text{pund}}$)	D (knob/ $\sqrt{\text{pund}}$)	R
717200	D	T_00C				0,06
717200	D	T_05H	0,011607	0,483254		0,075
717200	D	T_05M	0,011795	0,489068		0,075
717200	D	T_13A	0,010862	0,469923		0,078
720B	A	D-30			0,350247	0,109478
720B	A	D-50			0,339412	0,148843
720B	A	U-30				0,09805
720B	D	20	0,00573	0,356426		0,091933
720B	D	30	0,005238	0,340735		0,104243
720B	D	INT				0,074052
720B	D	ZERO				0,05617
727100	A	D-25			0,350485	0,128359
727100	A	D-30			0,343897	0,145903
727100	A	D-40			0,335992	0,186604
727100	A	U-15				0,090698
727100	A	U-25				0,113154
727100	D	2				0,0857
727100	D	5	0,008692	0,415048		0,088916
727100	D	15	0,008301	0,392649		0,095459
727100	D	25	0,007389	0,371567		0,115623
727100	D	ZERO				0,0636
727D15	A	D-25			0,383689	0,109535
727D15	A	D-30			0,368	0,1437
727D15	A	D-40			0,36	0,1844
727D15	A	U-15				0,089969
727D15	A	U-25				0,109535
727D15	D	2				0,0857
727D15	D	5	0,00924	0,409		0,0869
727D15	D	15	0,00826	0,388		0,0929
727D15	D	20	0,007712	0,376653		0,108897
727D15	D	25	0,00763	0,367		0,1112
727D15	D	ZERO				0,0594
727D17	A	D-25			0,383689	0,124821

ACFT_ID	OP_TYPE	KLAP_ID	B (fod/pund)	C (knob/ $\sqrt{\text{pund}}$)	D (knob/ $\sqrt{\text{pund}}$)	R
727D17	A	D-30			0,368	0,1437
727D17	A	D-40			0,36	0,1844
727D17	A	U-15				0,089969
727D17	A	U-25				0,109535
727D17	D	2				0,0857
727D17	D	5	0,00924	0,409		0,0869
727D17	D	15	0,00826	0,388		0,0929
727D17	D	20	0,007712	0,376653		0,108897
727D17	D	25	0,00763	0,367		0,1112
727D17	D	ZERO				0,0594
727EM1	A	D-25			0,350485	0,128359
727EM1	A	D-30			0,343897	0,145903
727EM1	A	D-40			0,335992	0,186604
727EM1	A	U-15				0,090698
727EM1	A	U-25				0,113154
727EM1	D	2				0,0857
727EM1	D	5	0,008692	0,415048		0,088916
727EM1	D	15	0,008301	0,392649		0,095459
727EM1	D	25	0,007389	0,371567		0,115623
727EM1	D	ZERO				0,0636
727EM2	A	D-25			0,383689	0,109535
727EM2	A	D-30			0,368	0,1437
727EM2	A	D-40			0,36	0,1844
727EM2	A	U-15				0,089969
727EM2	A	U-25				0,109535
727EM2	D	2				0,0857
727EM2	D	5	0,00924	0,409		0,0869
727EM2	D	15	0,00826	0,388		0,0929
727EM2	D	20	0,007712	0,376653		0,108897
727EM2	D	25	0,00763	0,367		0,1112
727EM2	D	ZERO				0,0594
727Q15	A	D-25			0,383689	0,109535
727Q15	A	D-30			0,368	0,1437

ACFT_ID	OP_TYPE	KLAP_ID	B (fod/pund)	C (knob/ $\sqrt{\text{pund}}$)	D (knob/ $\sqrt{\text{pund}}$)	R
727Q15	A	D-40			0,36	0,1844
727Q15	A	U-15				0,089969
727Q15	A	U-25				0,109535
727Q15	D	2				0,0857
727Q15	D	5	0,00924	0,409		0,0869
727Q15	D	15	0,00826	0,388		0,0929
727Q15	D	20	0,007712	0,376653		0,108897
727Q15	D	25	0,00763	0,367		0,1112
727Q15	D	ZERO				0,0594
727Q7	A	D-25			0,350485	0,128359
727Q7	A	D-30			0,343897	0,145903
727Q7	A	D-40			0,335992	0,186604
727Q7	A	U-15				0,090698
727Q7	A	U-25				0,113154
727Q7	D	2				0,0857
727Q7	D	5	0,008692	0,415048		0,088916
727Q7	D	15	0,008301	0,392649		0,095459
727Q7	D	25	0,007389	0,371567		0,115623
727Q7	D	ZERO				0,0636
727Q9	A	D-25			0,372885	0,124565
727Q9	A	D-30			0,367614	0,142606
727Q9	A	D-40			0,359182	0,184273
727Q9	A	U-15				0,090523
727Q9	A	U-25				0,109315
727Q9	D	2				0,0857
727Q9	D	5	0,00924	0,409		0,0869
727Q9	D	15	0,00826	0,388		0,0929
727Q9	D	20	0,007712	0,376653		0,108897
727Q9	D	25	0,00763	0,367		0,1112
727Q9	D	ZERO				0,0594
727QF	A	D-15				0,1182
727QF	A	D-25				0,1359
727QF	A	D-30			0,3658	0,1602

ACFT_ID	OP_TYPE	KLAP_ID	B (fod/pund)	C (knob/ $\sqrt{\text{pund}}$)	D (knob/ $\sqrt{\text{pund}}$)	R
727QF	A	D-40			0,3568	0,2003
727QF	A	U-05				0,08709
727QF	A	U-15				0,09676
727QF	A	U-25				0,1201
727QF	A	U-ZERO				0,06027
727QF	D	2				0,081
727QF	D	5	0,00849	0,4242		0,0921
727QF	D	15	0,007525	0,412		0,1005
727QF	D	25	0,0069	0,3885		0,1222
727QF	D	ZERO				0,06599
737	A	D-25			0,452885	0,113106
737	A	D-30			0,442783	0,124898
737	A	D-40			0,432682	0,155057
737	A	U-15				0,088617
737	A	U-25				0,097687
737	D	5	0,011593	0,475473		0,085235
737	D	10	0,010935	0,457438		0,093192
737	D	25	0,010293	0,436124		0,109993
737	D	INT				0,07477
737	D	ZERO				0,0643
737300	A	D-15			0,4639	0,1103
737300	A	D-30			0,434	0,1247
737300	A	D-40			0,4215	0,1471
737300	D	1	0,0126	0,4958		0,069
737300	D	5	0,0116	0,477215		0,0742
737300	D	15	0,0111	0,4572		0,0872
737300	D	ZERO				0,062
7373B2	A	D-15			0,4639	0,1103
7373B2	A	D-30			0,434	0,1247
7373B2	A	D-40			0,4215	0,1471
7373B2	D	1	0,0124	0,4958		0,0761
7373B2	D	5	0,011511	0,477758		0,0794
7373B2	D	15	0,011	0,4575		0,0872
7373B2	D	T_01				0,067

ACFT_ID	OP_TYPE	KLAP_ID	B (fod/pund)	C (knob/ $\sqrt{\text{pund}}$)	D (knob/ $\sqrt{\text{pund}}$)	R
7373B2	D	T_05				0,074679
7373B2	D	ZERO				0,062
737400	A	D-15			0,4779	0,1079
737400	A	D-30			0,4338	0,1251
737400	A	D-40			0,423	0,151
737400	D	1				0,0713
737400	D	5	0,0117	0,4834		0,0798
737400	D	15	0,0109	0,4596		0,0924
737400	D	ZERO				0,0628
737500	A	D-15			0,4538	0,1084
737500	A	D-30			0,4281	0,1253
737500	A	D-40			0,4166	0,151
737500	D	1				0,0712
737500	D	5	0,01138	0,474697		0,0803
737500	D	15	0,0109	0,4541		0,0925
737500	D	ZERO				0,061
737700	A	A_15			0,4122	0,1048
737700	A	A_30			0,3986	0,1194
737700	A	A_40			0,3907	0,1434
737700	D	T_00H				0,063
737700	D	T_01	0,0097	0,4329		0,062
737700	D	T_05A				0,07
737700	D	T_10	0,0089	0,4112		0,0858
737700	D	T_15	0,0087	0,406		0,0889
737700	D	T_25	0,0086	0,4021		0,0932
737700	D	T_5	0,0093	0,4251		0,0749
737700	D	T_ZERO				0,0552
737800	D	T_00				0,05625
737800	D	T_01				0,06253
737800	D	T_05	0,009633	0,435043		0,0737
737D17	A	D-25			0,451848	0,113169
737D17	A	D-30			0,443779	0,125252

ACFT_ID	OP_TYPE	KLAP_ID	B (fod/pund)	C (knob/ $\sqrt{\text{pund}}$)	D (knob/ $\sqrt{\text{pund}}$)	R
737D17	A	D-40			0,434096	0,156502
737D17	A	U-15				0,106085
737D17	A	U-25				0,097127
737D17	D	5	0,011677	0,473007		0,087424
737D17	D	10	0,010956	0,456114		0,096364
737D17	D	25	0,010406	0,436124		0,10878
737D17	D	INT				0,07586
737D17	D	ZERO				0,0643
737N17	A	D-25			0,451848	0,113169
737N17	A	D-30			0,443779	0,125252
737N17	A	D-40			0,434096	0,156502
737N17	A	U-15				0,106085
737N17	A	U-25				0,097127
737N17	D	5	0,011677	0,473007		0,087424
737N17	D	10	0,010956	0,456114		0,096364
737N17	D	25	0,010406	0,436124		0,10878
737N17	D	INT				0,07586
737N17	D	ZERO				0,0643
737N9	A	D-25			0,452885	0,113106
737N9	A	D-30			0,442783	0,124898
737N9	A	D-40			0,432682	0,155057
737N9	A	U-15				0,088617
737N9	A	U-25				0,097687
737N9	D	5	0,011593	0,475473		0,085235
737N9	D	10	0,010935	0,457438		0,093192
737N9	D	25	0,010293	0,436124		0,109993
737N9	D	INT				0,07477
737N9	D	ZERO				0,0643
737QN	A	D-25			0,452885	0,113106
737QN	A	D-30			0,442783	0,124898
737QN	A	D-40			0,432682	0,155057
737QN	A	U-15				0,088617
737QN	A	U-25				0,097687

ACFT_ID	OP_TYPE	KLAP_ID	B (fod/pund)	C (knob/ $\sqrt{\text{pund}}$)	D (knob/ $\sqrt{\text{pund}}$)	R
737QN	D	5	0,011593	0,475473		0,085235
737QN	D	10	0,010935	0,457438		0,093192
737QN	D	25	0,010293	0,436124		0,109993
737QN	D	INT				0,07477
737QN	D	ZERO				0,0643
74710Q	A	D-20			0,217555	0,109467
74710Q	A	D-25			0,210537	0,116953
74710Q	A	D-30			0,202116	0,142564
74710Q	A	U-20				0,091737
74710Q	D	5				0,07456
74710Q	D	10	0,002333	0,212212		0,092196
74710Q	D	20	0,002187	0,202456		0,099504
74710Q	D	ZERO				0,05693
747200	A	D-20			0,217555	0,109467
747200	A	D-25			0,210537	0,116953
747200	A	D-30			0,202116	0,142564
747200	A	U-20				0,091737
747200	D	5				0,074042
747200	D	10	0,00235	0,211659		0,091154
747200	D	20	0,002207	0,203133		0,098616
747200	D	ZERO				0,05693
74720A	A	D-25			0,2105	0,118
74720A	A	D-30			0,2017	0,1438
74720A	D	5				0,0722
74720A	D	10	0,00234	0,2115		0,08917
74720A	D	20	0,002186	0,2029		0,09728
74720A	D	ZERO				0,05524
74720B	A	D-25			0,2113	0,1207
74720B	A	D-30			0,2016	0,1444
74720B	D	5				0,07276
74720B	D	10	0,002351	0,213		0,0886
74720B	D	20	0,002196	0,2045		0,09867
74720B	D	ZERO				0,05693

ACFT_ID	OP_TYPE	KLAP_ID	B (fod/pund)	C (knob/ $\sqrt{\text{pund}}$)	D (knob/ $\sqrt{\text{pund}}$)	R
747400	A	D-25			0,2143	0,1171
747400	A	D-30			0,2064	0,141
747400	D	5				0,069
747400	D	10	0,002104	0,21338		0,0823
747400	D	20	0,0021	0,2062		0,0916
747400	D	T_00H				0,053
747400	D	T_01				0,057691
747400	D	T_05				0,071
747400	D	T_05C				0,057569
747400	D	T_10	0,002101	0,207131		0,110782
747400	D	T_10H				0,1
747400	D	ZERO		0,3111		0,0508
7478	A	F_20			0,192660	0,128462
7478	A	F_30			0,189605	0,143406
7478	D	F_0				0,052717
7478	D	F_1				0,064841
7478	D	F_10	0,002000	0,204760		0,083321
7478	D	F_5				0,073443
747SP	A	D-20			0,216415	0,110347
747SP	A	D-25			0,209991	0,116897
747SP	A	D-30			0,202497	0,143096
747SP	A	U-20				0,092569
747SP	D	5				0,076123
747SP	D	10	0,002357	0,210572		0,095316
747SP	D	20	0,002179	0,201901		0,103296
747SP	D	ZERO				0,05693
757300	D	T_00				0,05554
757300	D	T_01				0,05943
757300	D	T_05	0,006931	0,38754		0,07993
757PW	A	D-25			0,3234	0,1186
757PW	A	D-30			0,3179	0,1342
757PW	D	5	0,006243	0,360271		0,0722
757PW	D	15	0,00611	0,3454		0,0782

ACFT_ID	OP_TYPE	KLAP_ID	B (fod/pund)	C (knob/ $\sqrt{\text{pund}}$)	D (knob/ $\sqrt{\text{pund}}$)	R
757PW	D	20	0,00573	0,33		0,0864
757PW	D	T_00				0,055346
757PW	D	T_01				0,0609
757PW	D	T_05		0,360271		0,0682
757PW	D	ZERO		0,4699		0,0548
757RR	A	D-25			0,3238	0,1178
757RR	A	D-30			0,3191	0,1337
757RR	D	5	0,006319	0,36165		0,07
757RR	D	15	0,00614	0,3454		0,0758
757RR	D	20	0,0057	0,33		0,0847
757RR	D	INT				0,0621
757RR	D	T_00				0,0525
757RR	D	T_01				0,058316
757RR	D	T_05				0,0635
757RR	D	ZERO		0,4699		0,0541
767300	A	D-25			0,2627	0,121
767300	A	D-30			0,2555	0,1329
767300	D	5	0,00409	0,297		0,075
767300	D	15	0,00381	0,2853		0,0824
767300	D	20	0,00367	0,2788		0,0866
767300	D	INT				0,0641
767300	D	ZERO				0,0531
767400	A	L_25_D			0,2601	0,1156
767400	A	L_30_D			0,2536	0,1265
767400	D	T_00_U				0,0492
767400	D	T_05_U	0,0043	0,2972		0,0674
767400	D	T_05A				0,055
767400	D	T_05B				0,06
767400	D	T_15_U	0,0041	0,2876		0,0736
767400	D	T_20_U	0,003624	0,2775		0,0794
767CF6	A	D-25			0,29009	0,1075
767CF6	A	D-30			0,28096	0,1232
767CF6	D	1	0,00557	0,31625		0,0646

ACFT_ID	OP_TYPE	KLAP_ID	B (fod/pund)	C (knob/ $\sqrt{\text{pund}}$)	D (knob/ $\sqrt{\text{pund}}$)	R
767CF6	D	5	0,0053	0,30576		0,0685
767CF6	D	15	0,00504	0,29249		0,074
767CF6	D	20	0,0049	0,28496		0,0779
767CF6	D	ZERO				0,0489
767JT9	A	D-25			0,29009	0,1085
767JT9	A	D-30			0,28096	0,1258
767JT9	D	1	0,00504	0,31625		0,0658
767JT9	D	5	0,00472	0,30576		0,0705
767JT9	D	15	0,00436	0,29249		0,0756
767JT9	D	20	0,00417	0,28496		0,0802
767JT9	D	ZERO				0,052
777200	A	D20			0,2204	0,09765
777200	A	D25			0,2133	0,1158
777200	A	D30			0,203	0,133
777200	D	15	0,002867	0,2299		0,07432
777200	D	20	0,002751	0,2239		0,08186
777200	D	T_00		0,3218		0,05065
777200	D	T_00H				0,052
777200	D	T_00L				0,048
777200	D	T_01		0,2921		0,05555
777200	D	T_01H				0,06
777200	D	T_05	0,002475	0,239429		0,06898
777200	D	T_05A				0,063456
777200	D	T_05C				0,092
777200	D	T_05CH				0,085
777300	A	L_25_D			0,2156	0,116
777300	A	L_30_D			0,2071	0,1322
777300	D	T_00_U				0,0504
777300	D	T_05_U	0,0031	0,2586		0,0645
777300	D	T_15_U	0,0028	0,2454		0,0704
777300	D	T_20_U	0,0027	0,2363		0,0783
7773ER	A	F_20			0,225340	0,104970
7773ER	A	F_30			0,209490	0,134910

ACFT_ID	OP_TYPE	KLAP_ID	B (fod/pund)	C (knob/ $\sqrt{\text{pund}}$)	D (knob/ $\sqrt{\text{pund}}$)	R
7773ER	D	FLAP_0				0,050171
7773ER	D	FLAP_1				0,054934
7773ER	D	FLAP_5	0,002710	0,240000		0,066100
7878R	A	F_00			0,393870	0,045060
7878R	A	F_01			0,329760	0,047700
7878R	A	F_05			0,288410	0,067150
7878R	A	FLAP20			0,260280	0,088050
7878R	A	FLAP30			0,246840	0,105000
7878R	D	FLAP_0				0,050055
7878R	D	FLAP_1				0,052026
7878R	D	FLAP_5	0,002949	0,256410		0,071636
A300-622R	A	1				0,071539
A300-622R	A	2_D				0,094763
A300-622R	A	2_U				0,072592
A300-622R	A	3_D			0,274926	0,102372
A300-622R	A	FULL_D			0,253296	0,125036
A300-622R	A	ZERO				0,052053
A300-622R	D	0				0,053127
A300-622R	D	1500	0,004121	0,292		0,072348
A300B4-203	A	D-15			0,28237	0,10607
A300B4-203	A	D-25			0,27151	0,125568
A300B4-203	D	1	0,005307	0,324359		0,090223
A300B4-203	D	8	0,004239	0,291059		0,093067
A300B4-203	D	15	0,00402	0,278999		0,102935
A300B4-203	D	ZERO				0,063491
A310-304	A	1				0,068197
A310-304	A	2_D				0,096731
A310-304	A	2_U				0,072778
A310-304	A	3_D			0,274926	0,106084
A310-304	A	FULL_D			0,253296	0,129438
A310-304	A	ZERO				0,054935
A310-304	D	0				0,055191
A310-304	D	1500	0,004875	0,313705		0,072016

ACFT_ID	OP_TYPE	KLAP_ID	B (fod/pund)	C (knob/ $\sqrt{\text{pund}}$)	D (knob/ $\sqrt{\text{pund}}$)	R
A319-131	A	1_A				0,06317
A319-131	A	2_D				0,098119
A319-131	A	2_U				0,071826
A319-131	A	3_D			0,379931	0,098121
A319-131	A	FULL_D			0,355927	0,124534
A319-131	A	ZERO_A				0,056446
A319-131	D	1				0,071598
A319-131	D	1+F	0,007077	0,376764		0,072635
A319-131	D	ZERO				0,05429
A320-211	A	1_A				0,061662
A320-211	A	2_D				0,096267
A320-211	A	2_U				0,067463
A320-211	A	3_D			0,385223	0,101204
A320-211	A	FULL_D			0,37052	0,11586
A320-211	A	ZERO_A				0,057558
A320-211	D	1				0,066827
A320-211	D	1+F	0,007701	0,394884		0,071403
A320-211	D	ZERO				0,056281
A320-232	A	1_A				0,059086
A320-232	A	2_D				0,095899
A320-232	A	2_U				0,06679
A320-232	A	3_D			0,379853	0,100263
A320-232	A	FULL_D			0,369833	0,121141
A320-232	A	ZERO_A				0,054309
A320-232	D	1				0,065822
A320-232	D	1+F	0,007626	0,395674		0,069873
A320-232	D	ZERO				0,05332
A321-232	A	1_A				0,064258
A321-232	A	2_D				0,101798
A321-232	A	2_U				0,074849
A321-232	A	3_D			0,368096	0,112676
A321-232	A	FULL_D			0,357761	0,119073
A321-232	A	ZERO_A				0,057183

ACFT_ID	OP_TYPE	KLAP_ID	B (fod/pund)	C (knob/ $\sqrt{\text{pund}}$)	D (knob/ $\sqrt{\text{pund}}$)	R
A321-232	D	1				0,071631
A321-232	D	1+F	0,007524	0,390238		0,075946
A321-232	D	ZERO				0,056647
A330-301	A	1_A				0,057783
A330-301	A	2_D				0,081654
A330-301	A	2_U				0,064098
A330-301	A	3_D			0,229065	0,092737
A330-301	A	FULL_D			0,222802	0,100779
A330-301	A	ZERO_A				0,047685
A330-301	D	1				0,059866
A330-301	D	1+F	0,002905	0,247076		0,061736
A330-301	D	ZERO				0,046057
A330-343	A	1_A				0,055464
A330-343	A	2_D				0,083569
A330-343	A	2_U				0,063042
A330-343	A	3_D			0,229705	0,092555
A330-343	A	FULL_D			0,222498	0,10202
A330-343	A	ZERO_A				0,046224
A330-343	D	1				0,05926
A330-343	D	1+F	0,0029	0,245211		0,062365
A330-343	D	ZERO				0,044593
A340-211	A	1_A				0,063657
A340-211	A	2_D				0,092945
A340-211	A	2_U				0,071673
A340-211	A	3_D			0,224603	0,101734
A340-211	A	FULL_D			0,220432	0,108554
A340-211	A	ZERO_A				0,051221
A340-211	D	1				0,068547
A340-211	D	1+F	0,002605	0,223635		0,073134
A340-211	D	ZERO				0,048646
A340-642	A	1_A				0,054416
A340-642	A	2_D				0,087508
A340-642	A	2_U				0,067996

ACFT_ID	OP_TYPE	KLAP_ID	B (fod/pund)	C (knob/ $\sqrt{\text{pund}}$)	D (knob/ $\sqrt{\text{pund}}$)	R
A340-642	A	3_D			0,213821	0,100473
A340-642	A	FULL_D			0,20733	0,105616
A340-642	A	ZERO_A				0,051608
A340-642	D	1				0,06118
A340-642	D	1+F	0,002423	0,225716		0,06743
A340-642	D	ZERO				0,051433
A380-841	A	A_1+F				0,055657
A380-841	A	A_2_D				0,081906
A380-841	A	A_2_U				0,064109
A380-841	A	A_3_D			0,154745	0,101662
A380-841	A	A_FULL			0,154745	0,107331
A380-841	A	ZERO_A				0,050279
A380-841	D	D_1				0,053173
A380-841	D	D_1+F	0,00125	0,159626		0,068055
A380-841	D	ZERO				0,050472
A380-861	A	A_1+F				0,058557
A380-861	A	A_2_D				0,081967
A380-861	A	A_2_U				0,06558
A380-861	A	A_3_D			0,154745	0,101738
A380-861	A	A_FULL			0,154745	0,108118
A380-861	A	ZERO_A				0,048776
A380-861	D	D_1				0,053241
A380-861	D	D_1+F	0,00125	0,159567		0,070602
A380-861	D	ZERO				0,049623
BAC111	A	D-45			0,49076	0,139207
BAC111	A	U-INT				0,106398
BAC111	D	8	0,01569	0,54382		0,082179
BAC111	D	INT1				0,07359
BAC111	D	ZERO				0,065
BAE146	A	D-18			0,61667	0,119715
BAE146	A	D-24			0,61667	0,138371
BAE146	A	D-33			0,45555	0,153186
BAE146	A	U-18				0,0818

ACFT_ID	OP_TYPE	KLAP_ID	B (fod/pund)	C (knob/ $\sqrt{\text{pund}}$)	D (knob/ $\sqrt{\text{pund}}$)	R
BAE146	A	U-24				0,095298
BAE146	D	18	0,009678	0,49296		0,13241
BAE146	D	24	0,008979	0,45846		0,1412
BAE146	D	30	0,008173	0,43179		0,15287
BAE146	D	ZERO				0,083096
BAE300	A	D-18			0,60557	0,116925
BAE300	A	D-24			0,60557	0,134808
BAE300	A	D-33			0,4511	0,149009
BAE300	A	U-18				0,08058
BAE300	A	U-24				0,093519
BAE300	D	18	0,009449	0,49847		0,1279
BAE300	D	24	0,008341	0,462		0,1352
BAE300	D	30	0,00775	0,43351		0,14711
BAE300	D	ZERO				0,081866
BEC58P	A	D-15				0,14885
BEC58P	A	D-30			1,33492	0,16
BEC58P	D	TO	0,100258	1,28098		0,1377
BEC58P	D	ZERO				0,125381
CIT3	A	D-40			0,966375	0,147159
CIT3	A	D-INTR				0,130842
CIT3	D	10				0,092263
CIT3	D	20	0,04284	0,947523		0,114525
CIT3	D	ZERO				0,07
CL600	A	D-45			0,766248	0,169002
CL600	A	D-INTR				0,128747
CL600	D	10				0,079246
CL600	D	20	0,028225	0,780719		0,088492
CL600	D	ZERO				0,07
CL601	A	D-45			0,769487	0,163669
CL601	A	D-INTR				0,122639
CL601	D	10				0,075805
CL601	D	20	0,032183	0,780565		0,081609
CL601	D	ZERO				0,07

ACFT_ID	OP_TYPE	KLAP_ID	B (fod/pund)	C (knob/ $\sqrt{\text{pund}}$)	D (knob/ $\sqrt{\text{pund}}$)	R
CNA172	A	10-D			1,3132	0,0994
CNA172	A	30-D			1,2526	0,1516
CNA172	A	ZERO-D				0,096
CNA172	D	10-C	0,0992	1,0304		0,1446
CNA172	D	CRUISE				0,096
CNA172	D	ZERO-C	0,1025	1,1112		0,0831
CNA182	A	F10APP				0,122
CNA182	A	F30APP			1,285	0,151
CNA182	D	F-20D	0,058	1,204		0,17
CNA182	D	ZERO				0,127
CNA182	D	ZERO-A				0,127
CNA182	D	ZERO-C				0,097
CNA182	D	ZERO-T				0,103
CNA206	A	10_D				0,105632
CNA206	A	40_D			1,23852	0,169084
CNA206	D	20_T	0,055005	1,02562		0,136998
CNA206	D	ZERO_C				0,09563
CNA206	D	ZERO_T	0,055005	1,02562		0,106327
CNA208	A	F30APP			0,867722	0,099468
CNA208	A	ZERO-A				0,089802
CNA208	D	F-20D	0,033202	0,74833		0,105087
CNA208	D	ZERO	0,05003	0,887307		0,089802
CNA208	D	ZERO-C				0,087252
CNA208	D	ZERO-T				0,060282
CNA20T	A	10_D				0,109615
CNA20T	A	40_D			1,32574	0,211577
CNA20T	D	20_T	0,054669	1,045287		0,13795
CNA20T	D	ZERO_C				0,101535
CNA20T	D	ZERO_T	0,054669	0,959417		0,099791
CNA441	A	D-INTR				0,141579
CNA441	A	D-L			1,02329	0,162936
CNA441	D	TO	0,072722	1,10834		0,120222
CNA441	D	ZERO				0,096518

ACFT_ID	OP_TYPE	KLAP_ID	B (fod/pund)	C (knob/ $\sqrt{\text{pund}}$)	D (knob/ $\sqrt{\text{pund}}$)	R
CNA500	A	D-35			0,991547	0,147335
CNA500	A	D-INTR				0,113809
CNA500	D	1				0,080282
CNA500	D	12	0,054342	0,956752		0,090564
CNA500	D	ZERO				0,07
CNA510	A	A_15			1,073624	0,088506
CNA510	A	A_35			1,002913	0,126185
CNA510	D	D_15	0,07051	1,179843		0,097415
CNA510	D	ZERO_C				0,088914
CNA510	D	ZERO_D	0,090811	1,347624		0,103158
CNA525C	A	A_15			1,012614	0,106795
CNA525C	A	A_35			0,946574	0,126615
CNA525C	D	D-15	0,053355	0,993147		0,096525
CNA525C	D	ZERO_C				0,085
CNA525C	D	ZERO_D	0,061279	1,065348		0,09129
CNA55B	A	A_15			1,01427	0,118086
CNA55B	A	A_35			0,9553	0,200794
CNA55B	D	D_15	0,05628	1,080923		0,128052
CNA55B	D	ZERO_C				0,10833
CNA55B	D	ZERO_D	0,063189	1,159835		0,119835
CNA560E	D	15	0,054336	1,014289		0,122203
CNA560E	A	15 U			0,919106	0,099403
CNA560E	A	35 D			0,870372	0,130841
CNA560E	D	7	0,059522	1,061591		0,11951
CNA560E	D	ZERO				0,122635
CNA560U	D	15	0,038136	1,069934		0,13523
CNA560U	D	7	0,041179	1,10518		0,12699
CNA560U	A	7_APP				0,12699
CNA560U	A	D 15			0,86464	0,088125
CNA560U	A	D 35			0,811918	0,132402
CNA560U	D	ZERO				0,07
CNA560XL	D	15	0,030657	1,045811		0,13852
CNA560XL	D	7	0,035712	1,095308		0,13505

ACFT_ID	OP_TYPE	KLAP_ID	B (fod/pund)	C (knob/ $\sqrt{\text{pund}}$)	D (knob/ $\sqrt{\text{pund}}$)	R
CNA560XL	A	D 15U			0,91189	0,08555
CNA560XL	A	D 35D			0,86179	0,126192
CNA560XL	D	ZERO				0,074551
CNA680	D	15	0,027468	0,725152		0,127804
CNA680	A	15 GU			0,717794	0,093247
CNA680	A	35 GD			0,662727	0,146827
CNA680	D	7	0,030105	0,764412		0,122083
CNA680	D	ZERO				0,105329
CNA750	A	15_GD			0,753068	0,174519
CNA750	A	15_GU			0,753068	0,146147
CNA750	A	35_GD			0,714646	0,250382
CNA750	A	5_GU			0,799175	0,118139
CNA750	D	5	0,038446	0,82511		0,122657
CNA750	D	15	0,034761	0,787004		0,12822
CNA750	D	ZERO				0,096475
CONCRD	A	D-L			0,349148	0,205927
CONCRD	A	U-L				0,183067
CONCRD	D	CL1				0,13294
CONCRD	D	TO	0,008051	0,338363		0,13294
CONCRD	D	ZERO				0,13294
CRJ9-ER	A	20				0,0976
CRJ9-ER	A	D-45			0,5801	0,1551
CRJ9-ER	A	U-45				0,1504
CRJ9-ER	A	ZERO				0,0655
CRJ9-ER	D	0-204				0,0599
CRJ9-ER	D	0-250				0,0641
CRJ9-ER	D	D-8	0,0177	0,5902		0,0978
CRJ9-ER	D	U-8				0,0775
CRJ9-LR	A	20				0,0976
CRJ9-LR	A	D-45			0,5801	0,1551
CRJ9-LR	A	U-45				0,1504
CRJ9-LR	A	ZERO				0,0655
CRJ9-LR	D	0-204				0,0599

ACFT_ID	OP_TYPE	KLAP_ID	B (fod/pund)	C (knob/ $\sqrt{\text{pund}}$)	D (knob/ $\sqrt{\text{pund}}$)	R
CRJ9-LR	D	0-250				0,0641
CRJ9-LR	D	D-8	0,0177	0,5902		0,0978
CRJ9-LR	D	U-8				0,0775
CVR580	A	D-28			0,51972	0,118937
CVR580	A	D-40			0,49138	0,124222
CVR580	D	10	0,028303	0,540116		0,130717
CVR580	D	INTR				0,102858
CVR580	D	ZERO				0,075
DC1010	A	D-35			0,251236	0,132645
DC1010	A	D-50			0,244243	0,164729
DC1010	A	U-35				0,127457
DC1010	A	U-50				0,161155
DC1010	D	5				0,079893
DC1010	D	10	0,00356	0,261942		0,101376
DC1010	D	INT				0,068522
DC1010	D	ZERO				0,057149
DC1030	A	D-35			0,2534	0,13
DC1030	A	U-20				0,104
DC1030	D	20	0,003091	0,2434		0,104
DC1030	D	INT1				0,09454
DC1030	D	INT2				0,07307
DC1030	D	ZERO				0,06519
DC1040	A	D-35			0,254879	0,121114
DC1040	A	D-50			0,247241	0,151007
DC1040	A	U-35				0,114222
DC1040	A	U-50				0,145481
DC1040	D	5				0,082503
DC1040	D	15	0,004009	0,272697		0,111044
DC1040	D	INT				0,071264
DC1040	D	ZERO				0,060025
DC3	A	D-45			0,597793	0,155222
DC3	A	U-INT				0,133361
DC3	D	TO	0,019837	0,619256		0,123784

ACFT_ID	OP_TYPE	KLAP_ID	B (fod/pund)	C (knob/ $\sqrt{\text{pund}}$)	D (knob/ $\sqrt{\text{pund}}$)	R
DC3	D	ZERO				0,1115
DC6	A	D-INTR				0,10199
DC6	A	D-L			0,294594	0,125979
DC6	D	TO	0,007829	0,430006		0,08204
DC6	D	ZERO				0,078
DC850	A	D-35			0,328558	0,129965
DC850	A	D-50			0,313281	0,149354
DC850	A	U-35				0,126751
DC850	A	U-50				0,145337
DC850	D	15	0,005206	0,323443		0,090417
DC850	D	25	0,004708	0,315832		0,103092
DC850	D	INT				0,074401
DC850	D	ZERO				0,058535
DC860	A	D-35			0,312879	0,117758
DC860	A	D-50			0,304526	0,130913
DC860	A	U-35				0,115049
DC860	A	U-50				0,12766
DC860	D	12	0,004899	0,320082		0,090214
DC860	D	23	0,004572	0,304797		0,095953
DC860	D	INT				0,071703
DC860	D	ZERO				0,05319
DC870	A	D-35			0,312879	0,117758
DC870	A	D-50			0,304526	0,130913
DC870	A	U-35				0,115049
DC870	A	U-50				0,12766
DC870	D	12	0,004899	0,320082		0,090214
DC870	D	23	0,004572	0,304797		0,095953
DC870	D	INT				0,071703
DC870	D	ZERO				0,05319
DC8QN	A	D-35			0,312879	0,117758
DC8QN	A	D-50			0,304526	0,130913
DC8QN	A	U-35				0,115049
DC8QN	A	U-50				0,12766

ACFT_ID	OP_TYPE	KLAP_ID	B (fod/pund)	C (knob/ $\sqrt{\text{pund}}$)	D (knob/ $\sqrt{\text{pund}}$)	R
DC8QN	D	12	0,004899	0,320082		0,090214
DC8QN	D	23	0,004572	0,304797		0,095953
DC8QN	D	INT				0,071703
DC8QN	D	ZERO				0,05319
DC910	A	D-35			0,480101	0,134177
DC910	A	D-50			0,445486	0,157948
DC910	A	U-15				0,087963
DC910	A	U-35				0,130625
DC910	A	U-50				0,153365
DC910	D	5	0,012996	0,49557		0,07757
DC910	D	15	0,010618	0,477234		0,087963
DC910	D	INT				0,076753
DC910	D	ZERO				0,075935
DC930	A	D-35			0,470211	0,135075
DC930	A	D-50			0,438965	0,165052
DC930	A	U-15				0,092489
DC930	A	U-35				0,131559
DC930	A	U-50				0,155925
DC930	D	5	0,012098	0,4899		0,084985
DC930	D	15	0,010507	0,471774		0,092489
DC930	D	INT				0,076701
DC930	D	ZERO				0,068416
DC93LW	A	D-35			0,470211	0,135075
DC93LW	A	D-50			0,438965	0,165052
DC93LW	A	U-15				0,092489
DC93LW	A	U-35				0,131559
DC93LW	A	U-50				0,155925
DC93LW	D	5	0,012098	0,4899		0,084985
DC93LW	D	15	0,010507	0,471774		0,092489
DC93LW	D	INT				0,076701
DC93LW	D	ZERO				0,068416
DC950	A	D-35			0,468147	0,135234
DC950	A	D-50			0,442406	0,160018

ACFT_ID	OP_TYPE	KLAP_ID	B (fod/pund)	C (knob/ $\sqrt{\text{pund}}$)	D (knob/ $\sqrt{\text{pund}}$)	R
DC950	A	U-15				0,092489
DC950	A	U-35				0,131677
DC950	A	U-50				0,155399
DC950	D	5	0,012098	0,4899		0,084985
DC950	D	15	0,010507	0,471774		0,092489
DC950	D	INTR				0,076701
DC950	D	ZERO				0,068416
DC95HW	A	D-35			0,468147	0,135234
DC95HW	A	D-50			0,442406	0,160018
DC95HW	A	U-15				0,092489
DC95HW	A	U-35				0,131677
DC95HW	A	U-50				0,155399
DC95HW	D	5	0,012098	0,4899		0,084985
DC95HW	D	15	0,010507	0,471774		0,092489
DC95HW	D	INTR				0,076701
DC95HW	D	ZERO				0,068416
DC9Q7	A	D-35			0,480101	0,134177
DC9Q7	A	D-50			0,445486	0,157948
DC9Q7	A	U-15				0,087963
DC9Q7	A	U-35				0,130625
DC9Q7	A	U-50				0,153365
DC9Q7	D	5	0,012996	0,49557		0,07757
DC9Q7	D	15	0,010618	0,477234		0,087963
DC9Q7	D	INT				0,076753
DC9Q7	D	ZERO				0,075935
DC9Q9	A	D-35			0,470211	0,135075
DC9Q9	A	D-50			0,438965	0,165052
DC9Q9	A	U-15				0,092489
DC9Q9	A	U-35				0,131559
DC9Q9	A	U-50				0,155925
DC9Q9	D	5	0,012098	0,4899		0,084985
DC9Q9	D	15	0,010507	0,471774		0,092489
DC9Q9	D	INT				0,076701

ACFT_ID	OP_TYPE	KLAP_ID	B (fod/pund)	C (knob/ $\sqrt{\text{pund}}$)	D (knob/ $\sqrt{\text{pund}}$)	R
DC9Q9	D	ZERO				0,068416
DHC6	A	D-INTR				0,125975
DHC6	A	D-L			0,577068	0,176949
DHC6	D	INTR				0,090222
DHC6	D	TO	0,031032	0,787095		0,105443
DHC6	D	ZERO				0,075
DHC6QP	A	D-INTR				0,125975
DHC6QP	A	D-L			0,577068	0,176949
DHC6QP	D	INTR				0,090222
DHC6QP	D	TO	0,031032	0,787095		0,105443
DHC6QP	D	ZERO				0,075
DHC7	A	D-25			0,51353	0,127688
DHC7	A	D-INTR				0,117133
DHC7	D	10				0,117133
DHC7	D	25	0,009556	0,466702		0,159266
DHC7	D	ZERO				0,075
DHC8	A	D-15			0,54969	0,092335
DHC8	A	D-35			0,50961	0,10086
DHC8	A	D-5			0,60123	0,087745
DHC8	A	U-15				0,080204
DHC8	A	U-5				0,073647
DHC8	D	5	0,017289	0,61342		0,07808
DHC8	D	15	0,017361	0,56668		0,08519
DHC8	D	ZERO				0,072424
DHC830	A	D-10			0,62986	0,091024
DHC830	A	D-15			0,60123	0,094958
DHC830	A	D-35			0,55542	0,103483
DHC830	A	U-10				0,079221
DHC830	A	U-15				0,084139
DHC830	D	5	0,017836	0,61764		0,070652
DHC830	D	10	0,015165	0,570532		0,076309
DHC830	D	15	0,014403	0,549595		0,080292
DHC830	D	INT	0,019987	0,659514		0,067572

ACFT_ID	OP_TYPE	KLAP_ID	B (fod/pund)	C (knob/ $\sqrt{\text{pund}}$)	D (knob/ $\sqrt{\text{pund}}$)	R
DHC830	D	ZERO				0,068308
DO228	A	F30APP			0,75885	0,11911
DO228	A	ZERO-A				0,10717
DO228	D	FLAPS1	0,02196	0,80401		0,09042
DO228	D	ZERO	0,02745	0,86388		0,10717
DO228	D	ZERO-C				0,14459
DO228	D	ZERO-T				0,09218
DO328	A	F32APP			0,638	0,0961
DO328	A	ZERO-A				0,0916
DO328	D	F12-D	0,016	0,666		0,0664
DO328	D	ZERO				0,0916
DO328	D	ZERO-C				0,1206
ECLIPSE500	A	A_A_DN			1,273746	0,133462
ECLIPSE500	A	A_T_DN				0,178304
ECLIPSE500	D	TO_DN	0,100203	1,381422		0,105314
ECLIPSE500	D	TO_UP		1,381422		0,086185
ECLIPSE500	D	UP_DN		1,690947		0,103009
ECLIPSE500	D	UP_UP		1,690947		0,073313
EMB120	A	D-25			0,837	0,0801
EMB120	A	D-45			0,782	0,1305
EMB120	D	15	0,0297	0,82		0,1014
EMB120	D	ZERO		0,929		0,0834
EMB145	A	D-22			0,6836	0,1291
EMB145	A	D-45			0,6811	0,1809
EMB145	D	9		0,6503		0,0825
EMB145	D	9-GEAR	0,0218	0,6562		0,1048
EMB145	D	ZERO				0,0691
EMB14L	A	D-22			0,6836	0,1291
EMB14L	D	9		0,6503		0,083
EMB14L	D	9-GEAR	0,0212	0,6562		0,083
EMB14L	D	D-45		0,6811		0,1809
EMB14L	D	ZERO				0,0694
EMB170	D	1	0,015720	0,579870		0,076830

ACFT_ID	OP_TYPE	KLAP_ID	B (fod/pund)	C (knob/ $\sqrt{\text{pund}}$)	D (knob/ $\sqrt{\text{pund}}$)	R
EMB170	A	FULL			0,498900	0,145550
EMB170	D	ZERO				0,066180
EMB175	D	1	0,015900	0,578990		0,077300
EMB175	A	FULL			0,498200	0,145800
EMB175	D	ZERO				0,066000
EMB190	D	1	0,012300	0,494610		0,082600
EMB190	A	FULL			0,434400	0,137100
EMB190	D	ZERO				0,066400
EMB195	D	1	0,012200	0,494520		0,083100
EMB195	A	FULL			0,433600	0,137400
EMB195	D	ZERO				0,067400
F10062	A	D-42			0,4731	0,1565
F10062	A	U-INT				0,1124
F10062	D	INT2				0,0904
F10062	D	TO	0,0122	0,5162		0,0683
F10062	D	ZERO				0,0683
F10065	A	D-42			0,4731	0,1565
F10065	A	U-INT				0,1129
F10065	D	INT2				0,0911
F10065	D	TO	0,0123	0,521		0,0693
F10065	D	ZERO				0,0693
F28MK2	A	D-42			0,5334	0,1677
F28MK2	A	U-INTR				0,1248
F28MK2	D	6	0,0171	0,6027		0,0793
F28MK2	D	INT2				0,1033
F28MK2	D	ZERO				0,0819
F28MK4	A	D-42			0,5149	0,1619
F28MK4	A	U-INTR				0,1187
F28MK4	D	6	0,01515	0,5731		0,0749
F28MK4	D	INT2				0,0971
F28MK4	D	ZERO				0,0755
FAL20	A	D-25			0,804634	0,117238
FAL20	A	D-40			0,792624	0,136348

ACFT_ID	OP_TYPE	KLAP_ID	B (fod/pund)	C (knob/ $\sqrt{\text{pund}}$)	D (knob/ $\sqrt{\text{pund}}$)	R
FAL20	D	10	0,035696	0,807797		0,098781
FAL20	D	INTR				0,084391
FAL20	D	ZERO				0,07
GII	A	L-0-U				0,0751
GII	A	L-10-U				0,0852
GII	D	L-20-D				0,1138
GII	D	L-39-D		0,5822		0,1742
GII	D	T-0-U				0,0814
GII	D	T-10-U				0,0884
GII	D	T-20-D	0,02	0,634		0,1159
GIB	A	L-0-U				0,0722
GIB	A	L-10-U				0,0735
GIB	D	L-20-D				0,1091
GIB	D	L-39-D		0,562984		0,1509
GIB	D	T-0-U				0,0738
GIB	D	T-10-U				0,0729
GIB	D	T-20-D	0,0162	0,583		0,1063
GIV	A	L-0-U				0,06
GIV	A	L-39-D			0,5805	0,1403
GIV	D	L-20-D				0,1063
GIV	D	T-0-U				0,0586
GIV	D	T-10-U				0,0666
GIV	D	T-20-D	0,0146	0,5798		0,1035
GIV	D	T-20-U				0,0797
GV	A	L-20-D				0,0974
GV	A	L-20-U				0,0749
GV	A	L-39-D			0,4908	0,1328
GV	D	L-0-U				0,0617
GV	D	T-0-U				0,058
GV	D	T-10-U				0,0606
GV	D	T-20-D	0,01178	0,516		0,0953
GV	D	T-20-U				0,0743
HS748A	A	D-30			0,45813	0,13849

ACFT_ID	OP_TYPE	KLAP_ID	B (fod/pund)	C (knob/ $\sqrt{\text{pund}}$)	D (knob/ $\sqrt{\text{pund}}$)	R
HS748A	A	D-INTR				0,106745
HS748A	D	INTR				0,088176
HS748A	D	TO	0,012271	0,542574		0,101351
HS748A	D	ZERO				0,075
IA1125	A	D-40			0,967478	0,136393
IA1125	A	D-INTR				0,118618
IA1125	D	12	0,040745	0,963488		0,100843
IA1125	D	INTR				0,085422
IA1125	D	ZERO				0,07
L1011	A	D-33			0,286984	0,137671
L1011	A	D-42			0,256389	0,155717
L1011	D	10	0,004561	0,265314		0,093396
L1011	D	22	0,004759	0,251916		0,105083
L1011	D	INTR				0,07959
L1011	D	ZERO				0,06243
L10115	A	D-33			0,262728	0,140162
L10115	A	D-42			0,256123	0,155644
L10115	D	10	0,004499	0,265314		0,093396
L10115	D	22	0,004695	0,251916		0,105083
L10115	D	INTR				0,07959
L10115	D	ZERO				0,06243
L188	A	D-100			0,436792	0,174786
L188	A	D-78-%			0,456156	0,122326
L188	D	39-%	0,009995	0,420533		0,142992
L188	D	78-%	0,010265	0,404302		0,159974
L188	D	INTR				0,120987
L188	D	ZERO				0,082
LEAR25	A	D-40			1,28239	0,176632
LEAR25	A	D-INTR				0,149986
LEAR25	D	10				0,09667
LEAR25	D	20	0,082866	1,27373		0,12334
LEAR25	D	ZERO				0,07
LEAR35	A	D-40			1,08756	0,150688

ACFT_ID	OP_TYPE	KLAP_ID	B (fod/pund)	C (knob/ $\sqrt{\text{pund}}$)	D (knob/ $\sqrt{\text{pund}}$)	R
LEAR35	A	D-INTR				0,129456
LEAR35	D	10				0,089112
LEAR35	D	20	0,043803	1,05985		0,108224
LEAR35	D	ZERO				0,07
MD11GE	D	10	0,003812	0,2648		0,0843
MD11GE	D	15	0,003625	0,2578		0,0891
MD11GE	D	20	0,003509	0,2524		0,0947
MD11GE	D	25	0,003443	0,2481		0,1016
MD11GE	D	0/EXT				0,0692
MD11GE	D	0/RET				0,0551
MD11GE	D	ZERO				0,0551
MD11PW	D	10	0,003829	0,265		0,08425
MD11PW	D	15	0,003675	0,2576		0,08877
MD11PW	D	20	0,003545	0,2526		0,09472
MD11PW	D	25	0,003494	0,2487		0,1018
MD11PW	D	0/EXT				0,0691
MD11PW	D	0/RET				0,05512
MD11PW	D	ZERO				0,05512
MD81	D	11	0,009276	0,4247		0,07719
MD81	D	INT1				0,07643
MD81	D	INT2				0,06313
MD81	D	INT3				0,06156
MD81	D	INT4				0,06366
MD81	D	T_15	0,009369	0,420798		0,0857
MD81	D	T_INT				0,0701
MD81	D	T_ZERO				0,061
MD81	D	ZERO				0,06761
MD82	D	11	0,009248	0,4236		0,07969
MD82	D	INT1				0,07625
MD82	D	INT2				0,06337
MD82	D	INT3				0,06196
MD82	D	INT4				0,0634
MD82	D	T_15	0,009267	0,420216		0,086

ACFT_ID	OP_TYPE	KLAP_ID	B (fod/pund)	C (knob/ $\sqrt{\text{pund}}$)	D (knob/ $\sqrt{\text{pund}}$)	R
MD82	D	T_INT				0,065
MD82	D	T_ZERO				0,061
MD82	D	ZERO				0,06643
MD83	D	11	0,009301	0,4227		0,0798
MD83	D	INT1				0,07666
MD83	D	INT2				0,0664
MD83	D	INT3				0,06247
MD83	D	INT4				0,06236
MD83	D	T_15	0,009384	0,420307		0,086
MD83	D	T_INT				0,0664
MD83	D	T_ZERO				0,0611
MD83	D	ZERO				0,06573
MD9025	A	D-28			0,4118	0,1181
MD9025	A	D-40			0,4003	0,1412
MD9025	A	U-0			0,4744	0,0876
MD9025	D	EXT/06	0,010708	0,458611		0,070601
MD9025	D	EXT/11	0,009927	0,441118		0,073655
MD9025	D	EXT/18	0,009203	0,421346		0,083277
MD9025	D	EXT/24	0,008712	0,408301		0,090279
MD9025	D	RET/0				0,05186
MD9028	A	D-28			0,4118	0,1181
MD9028	A	D-40			0,4003	0,1412
MD9028	A	U-0			0,4744	0,0876
MD9028	D	EXT/06	0,010993	0,463088		0,070248
MD9028	D	EXT/11	0,010269	0,446501		0,072708
MD9028	D	EXT/18	0,009514	0,426673		0,082666
MD9028	D	EXT/24	0,008991	0,413409		0,090018
MD9028	D	RET/0				0,05025
MU3001	A	D-30			1,07308	0,147487
MU3001	A	D-INTR				0,114684
MU3001	D	1	0,065703	1,1529		0,08188
MU3001	D	10	0,055318	1,0729		0,09285
MU3001	D	ZERO				0,07

ACFT_ID	OP_TYPE	KLAP_ID	B (fod/pund)	C (knob/ $\sqrt{\text{pund}}$)	D (knob/ $\sqrt{\text{pund}}$)	R
PA30	A	27-A			1,316667	0,104586
PA30	A	ZERO-A				0,078131
PA30	D	15-D	0,100146	1,166667		0,154071
PA30	D	ZERO-D				0,067504
PA42	A	30-DN			1,09213	0,14679
PA42	A	ZERO-A				0,087856
PA42	D	ZER-DN	0,06796	1,011055		0,08088
PA42	D	ZERO				0,087856
PA42	D	ZERO-C				0,139096
PA42	D	ZERO-T				0,07651
SD330	A	D-15			0,746802	0,109263
SD330	A	D-35			0,702872	0,143475
SD330	D	10	0,031762	0,727556		0,138193
SD330	D	INTR				0,106596
SD330	D	ZERO				0,075
SF340	A	D-35			0,75674	0,147912
SF340	A	D-INTR				0,111456
SF340	D	5				0,105831
SF340	D	15	0,026303	0,746174		0,136662
SF340	D	ZERO				0,075

Tabel I-2

Fly

ACFTID	Beskrivelse	Motor-type	Antal motorer	Vægt-klasse	Ejerkategori	MGTOW (pund)	MGLW (pund)	Maks. landingsafstand (fod)	Maks. statisk kraft ved havets overflade (pund)	Støj-kapitel	NPD_ID	Effektparameter	Spektral-klasse-ID for landing	Spektral-klasse-ID for start	Identifikator for lateral retningsvirkning
1900D	Beech 1900D/PT6A67	Turbo-propel	2	Stor	Kommerciel	16 950	14 940	1 696	3 367	1	PT6A67	CNT (lb)	213	109	Propel
707	Boeing 707-120/JT3C	Jet	4	Tung	Kommerciel	302 400	188 900	6 682	10 120	1	JT4A	CNT (lb)	208	107	Vinge
707120	Boeing 707-120B/JT3D-3	Jet	4	Tung	Kommerciel	302 400	188 900	6 893	14 850	1	JT3D	CNT (lb)	208	107	Vinge
707320	Boeing 707-320B/JT3D-7	Jet	4	Tung	Kommerciel	334 000	247 000	5 622	19 000	1	JT3D	CNT (lb)	208	107	Vinge
707QN	Boeing 707-320B/JT3D-7QN	Jet	4	Tung	Kommerciel	334 000	247 000	5 622	19 000	2	JT3DQ	CNT (lb)	208	106	Vinge
717200	Boeing 717-200/BR 715	Jet	2	Stor	Kommerciel	121 000	110 000	4 600	18 000	3	BR715	CNT (lb)	203	105	Skrog
720	Boeing 720/JT3C	Jet	4	Stor	Kommerciel	223 500	155 600	4 871	10 120	1	JT4A	CNT (lb)	208	107	Vinge
720B	Boeing 720B/JT3D-3	Jet	4	Stor	Kommerciel	234 000	175 000	5 717	18 000	1	JT3D	CNT (lb)	208	107	Vinge
727100	Boeing 727-100/JT8D-7	Jet	3	Stor	Kommerciel	169 500	142 500	4 867	14 000	1	3JT8D	CNT (lb)	201	101	Skrog
727200	Boeing 727-200/JT8D-7	Jet	3	Stor	Kommerciel	217 600	163 300	5 571	11 895	1	3JT8D	CNT (lb)	201	101	Skrog
727D15	Boeing 727-200/JT8D-15	Jet	3	Stor	Kommerciel	208 000	169 000	4 922	15 500	1	3JT8D	CNT (lb)	201	101	Skrog
727D17	Boeing 727-200/JT8D-17	Jet	3	Stor	Kommerciel	208 000	169 000	5 444	16 000	2	3JT8DQ	CNT (lb)	201	101	Skrog
727EM1	FEDX 727-100/JT8D-7	Jet	3	Stor	Kommerciel	169 500	142 500	4 867	14 000	3	3JT8E7	CNT (lb)	201	101	Skrog

ACFTID	Beskrivelse	Motor- type	Antal motorer	Vægt- klasse	Ejerkategori	MGTOW (pund)	MGLW (pund)	Maks. landingsaf- stand (fod)	Maks. statisk kraft ved havets overflade (pund)	Støj- kapitel	NPD_ID	Effektpara- meter	Spektral- klasse-ID for landing	Spektral- klasse-ID for start	Identifi- kator for lateral retnings- virkning
727EM2	FEDX 727-200/JT8D-15	Jet	3	Stor	Kommerciel	208 000	169 000	4 922	15 500	3	3JT8E5	CNT (lb)	201	101	Skrog
727Q15	Boeing 727-200/JT8D-15QN	Jet	3	Stor	Kommerciel	208 000	169 000	4 922	15 500	2	3JT8DQ	CNT (lb)	201	101	Skrog
727Q7	Boeing 727-100/JT8D-7QN	Jet	3	Stor	Kommerciel	169 500	142 500	4 867	14 000	2	3JT8DQ	CNT (lb)	201	101	Skrog
727Q9	Boeing 727-200/JT8D-9	Jet	3	Stor	Kommerciel	191 000	160 000	5 444	14 500	2	3JT8DQ	CNT (lb)	201	101	Skrog
727QF	UPS 727-100 22C 25C	Jet	3	Stor	Kommerciel	169 000	142 500	4 448	15 380	3	TAY651	CNT (lb)	201	101	Skrog
737	Boeing 737/JT8D-9	Jet	2	Stor	Kommerciel	109 000	98 000	3 900	14 500	1	2JT8DW	CNT (lb)	201	101	Vinge
737300	Boeing 737-300/CFM56-3B-1	Jet	2	Stor	Kommerciel	135 000	114 000	4 580	20 000	3	CFM563	CNT (lb)	202	102	Vinge
7373B2	Boeing 737-300/CFM56-3B-2	Jet	2	Stor	Kommerciel	139 500	114 000	4 580	22 000	3	CFM563	CNT (lb)	202	102	Vinge
737400	Boeing 737-400/CFM56-3C-1	Jet	2	Stor	Kommerciel	150 000	124 000	5 062	23 500	3	CFM563	CNT (lb)	202	102	Vinge
737500	Boeing 737-500/CFM56-3C-1	Jet	2	Stor	Kommerciel	133 500	111 000	4 551	20 000	3	CFM563	CNT (lb)	202	102	Vinge
737700	Boeing 737-700/CFM56-7B24	Jet	2	Stor	Kommerciel	154 500	129 200	4 445	24 000	3	CF567B	CNT (lb)	203	104	Vinge
737800	Boeing 737-800/CFM56-7B26	Jet	2	Stor	Kommerciel	174 200	146 300	5 435	26 300	3	CF567B	CNT (lb)	203	104	Vinge
737D17	Boeing 737-200/JT8D-17	Jet	2	Stor	Kommerciel	124 000	107 000	4 244	16 000	2	2JT8QW	CNT (lb)	201	101	Vinge

ACFTID	Beskrivelse	Motor-type	Antal motorer	Vægt-klasse	Ejerkategori	MGTOW (pund)	MGLW (pund)	Maks. landingsafstand (fod)	Maks. statisk kraft ved havets overflade (pund)	Støj-kapitel	NPD_ID	Effektparameter	Spektral-klasse-ID for landing	Spektral-klasse-ID for start	Identifikator for lateral retningsvirkning
737N17	Boeing 737-200/JT8D-17 Nordam B737 LGW Huskkit	Jet	2	Stor	Kommerciel	124 000	107 000	4 244	16 000	3	2JT8DN	CNT (lb)	202	104	Vinge
737N9	Boeing 737/JT8D-9 Nordam B737 LGW Huskkit	Jet	2	Stor	Kommerciel	109 000	98 000	3 900	14 500	3	2JT8DN	CNT (lb)	202	104	Vinge
737QN	Boeing 737/JT8D-9QN	Jet	2	Stor	Kommerciel	109 000	98 000	3 900	14 500	2	2JT8QW	CNT (lb)	201	101	Vinge
747100	Boeing 747-100/JT9DBD	Jet	4	Tung	Kommerciel	733 000	516 600	5 727	33 042	2	JT9DBD	CNT (lb)	209	107	Vinge
74710Q	Boeing 747-100/JT9D-7QN	Jet	4	Tung	Kommerciel	733 000	564 000	6 200	45 500	3	JT9DFL	CNT (lb)	207	107	Vinge
747200	Boeing 747-200/JT9D-7	Jet	4	Tung	Kommerciel	775 000	564 000	6 200	45 500	3	JT9DFL	CNT (lb)	207	107	Vinge
74720A	Boeing 747-200/JT9D-7A	Jet	4	Tung	Kommerciel	785 000	564 000	6 200	46 300	3	JT9D7Q	CNT (lb)	207	107	Vinge
74720B	Boeing 747-200/JT9D-7Q	Jet	4	Tung	Kommerciel	800 000	630 000	6 200	53 000	3	JT9D7Q	CNT (lb)	207	107	Vinge
747400	Boeing 747-400/PW4056	Jet	4	Tung	Kommerciel	875 000	652 000	6 989	56 800	3	PW4056	CNT (lb)	207	107	Vinge
7478	Boeing 747-8F/GENx-2B67	Jet	4	Tung	Kommerciel	987 000	757 000	7 900	68 000	4	GENX67	CNT (lb)	205	107	Vinge
747SP	Boeing 747SP/JT9D-7	Jet	4	Tung	Kommerciel	702 000	475 000	5 911	45 500	3	JT9DFL	CNT (lb)	207	107	Vinge
757300	Boeing 757-300/RB211-535E4B	Jet	2	Stor	Kommerciel	275 000	224 000	5 651	43 100	3	RR535E	CNT (lb)	203	103	Vinge
757PW	Boeing 757-200/PW2037	Jet	2	Stor	Kommerciel	255 000	210 000	4 790	38 300	3	PW2037	CNT (lb)	203	103	Vinge

ACFTID	Beskrivelse	Motor- type	Antal motorer	Vægt- klasse	Ejerkategori	MGTOW (pund)	MGLW (pund)	Maks. landingsaf- stand (fod)	Maks. statisk kraft ved havets overflade (pund)	Støj- kapitel	NPD_ID	Effektpara- meter	Spektral- klasse-ID for landing	Spektral- klasse-ID for start	Identifi- kator for lateral retnings- virkning
757RR	Boeing 757-200/RB211-535E4	Jet	2	Stor	Kommerciel	255 000	210 000	4 640	40 100	3	RR535E	CNT (lb)	203	103	Vinge
767300	Boeing 767-300/PW4060	Jet	2	Tung	Kommerciel	407 000	320 000	4 710	60 000	3	2CF680	CNT (lb)	203	103	Vinge
767400	Boeing 767-400ER/CF6-80C2B(F)	Jet	2	Tung	Kommerciel	450 000	340 000	6 000	58 685	3	CF680C	CNT (lb)	205	102	Vinge
767CF6	Boeing 767-200/CF6-80A	Jet	2	Tung	Kommerciel	315 500	270 000	4 700	48 000	3	2CF680	CNT (lb)	203	103	Vinge
767JT9	Boeing 767-200/JT9D-7R4D	Jet	2	Tung	Kommerciel	351 000	270 000	4 744	48 000	3	2CF680	CNT (lb)	203	103	Vinge
777200	Boeing 777-200/GE90-76B	Jet	2	Tung	Kommerciel	656 000	470 000	4 450	90 000	3	GE90	CNT (lb)	205	105	Vinge
777300	Boeing 777-300/Trent 892	Jet	2	Tung	Kommerciel	660 000	524 000	6 012	77 000	0	TRENT8	CNT (lb)	203	105	Vinge
7773ER	Boeing 777-300ER/GE90-115B-EIS	Jet	2	Tung	Kommerciel	775 000	554 000	5 805	115 000	3	GE9015	CNT (lb)	204	107	Vinge
7878R	Boeing 787-8/T1000-C/01 Family Plan Cert	Jet	2	Tung	Kommerciel	502 500	380 000	5 090	70 000	4	T1KBFP	CNT (lb)	205	103	Vinge
A300-622R	Airbus A300-622R/PW4158	Jet	2	Tung	Kommerciel	378 533	308 647	4 735	58 000	3	PW4158	CNT (lb)	202	103	Vinge
A300B4-203	Airbus A300B4-200/CF6-50C2	Jet	2	Tung	Kommerciel	364 000	295 000	5 367	52 500	3	2CF650	CNT (lb)	203	103	Vinge
A310-304	Airbus A310-304/GE CF6-80C2A2	Jet	2	Tung	Kommerciel	346 126	273 373	4 682	53 500	3	A310	CNT (lb)	204	103	Vinge
A319-131	Airbus A319-131/V2522-A5	Jet	2	Stor	Kommerciel	166 449	137 789	4 364	22 000	3	V2522A	CNT (lb)	205	103	Vinge

ACFTID	Beskrivelse	Motor-type	Antal motorer	Vægt-klasse	Ejerkategori	MGTOW (pund)	MGLW (pund)	Maks. landingsafstand (fod)	Maks. statisk kraft ved havets overflade (pund)	Støj-kapitel	NPD_ID	Effektparameter	Spektral-klasse-ID for landing	Spektral-klasse-ID for start	Identifikator for lateral retningsvirkning
A320-211	Airbus A320-211/CFM56-5A1	Jet	2	Stor	Kommerciel	169 756	142 198	4 753	25 000	3	CFM565	CNT (lb)	202	103	Vinge
A320-232	Airbus A320-232/V2527-A5	Jet	2	Stor	Kommerciel	169 756	145 505	4 917	26 500	3	V2527A	CNT (lb)	205	103	Vinge
A321-232	Airbus A321-232/IAE V2530-A5	Jet	2	Stor	Kommerciel	196 211	166 449	5 587	30 000	3	V2530	CNT (lb)	202	103	Vinge
A330-301	Airbus A330-301/GE CF6-80 E1A2	Jet	2	Tung	Kommerciel	478 400	383 604	5 966	67 500	3	CF680E	CNT (lb)	202	102	Vinge
A330-343	Airbus A330-343/RR Trent 772B	Jet	2	Tung	Kommerciel	513 677	412 264	5 512	71 100	3	TRENT7	CNT (lb)	205	102	Vinge
A340-211	Airbus A340-211/CFM56-5C2	Jet	4	Tung	Kommerciel	573 200	399 036	5 900	31 200	3	CF565C	CNT (lb)	206	107	Vinge
A340-642	Airbus A340-642/RR Trent 556	Jet	4	Tung	Kommerciel	804 687	564 383	6 919	56 000	4	TRENT5	CNT (lb)	205	102	Vinge
A380-841	Airbus A380-841/RR Trent 970	Jet	4	Tung	Kommerciel	1 254 430	862 007	6 752	70 000	4	TRENT9	CNT (lb)	205	105	Vinge
A380-861	Airbus A380-861/EA GP7270	Jet	4	Tung	Kommerciel	1 254 430	862 007	6 837	70 000	4	GP7270	CNT (lb)	206	105	Vinge
BAC111	BAC 111/SPEY MK511-14	Jet	2	Stor	Kommerciel	89 600	82 000	4 449	11 400	2	2JT8D	CNT (lb)	201	101	Skrog
BAE146	BAe 146-200/ALF502R-5	Jet	4	Stor	Kommerciel	93 000	81 000	3 770	6 970	3	AL502R	CNT (lb)	206	108	Vinge
BAE300	BAe 146-300/ALF502R-5	Jet	4	Stor	Kommerciel	97 500	84 500	3 960	6 970	3	AL502R	CNT (lb)	206	108	Vinge
BEC58P	Raytheon BARON 58P/TS10-520-L	Stempel-motor	2	Lille	Almindelig luftfart	6 100	6 100	2 733	779	0	TSIO52	CNT (% of Max Static Thrust)	215	109	Propel

ACFTID	Beskrivelse	Motor- type	Antal motorer	Vægt- klasse	Ejerkategori	MGTOW (pund)	MGLW (pund)	Maks. landingsaf- stand (fod)	Maks. statisk kraft ved havets overflade (pund)	Støj- kapitel	NPD_ID	Effektpara- meter	Spektral- klasse-ID for landing	Spektral- klasse-ID for start	Identifi- kator for lateral retnings- virkning
CIT3	Cessna Citation III/ TFE731-3-100S	Jet	2	Stor	Almindelig luftfart	20 000	17 000	2 770	3 650	3	TF7313	CNT (lb)	216	113	Skrog
CL600	Canadair CL-600/ ALF502L	Jet	2	Stor	Almindelig luftfart	36 000	33 000	3 300	7 500	3	AL502L	CNT (lb)	216	113	Skrog
CL601	Canadair CL-601/CF34- 3A	Jet	2	Stor	Almindelig luftfart	43 100	36 000	3 550	9 220	3	CF34	CNT (lb)	216	113	Skrog
CNA172	Cessna 172R/Lycoming IO-360-L2A	Stempel- motor	1	Lille	Almindelig luftfart	2 450	2 450	1 695	436	0	IO360L	CNT (% of Max Static Thrust)	215	109	Propel
CNA182	Cessna 182H/Continental O-470-R	Stempel- motor	1	Lille	Almindelig luftfart	2 800	2 800	1 544	965	2	O470R	CNT (lb)	215	113	Propel
CNA206	Cessna 206H/Lycoming IO-540-AC	Stempel- motor	1	Lille	Almindelig luftfart	3 600	3 600	1 880	798	0	IO540	Other (RPM)	215	109	Propel
CNA208	Cessna 208/PT6A-114	Turbo- propel	1	Lille	Almindelig luftfart	8 750	8 500	1 740	2 300	3	PT6A114	CNT (lb)	210	109	Propel
CNA20T	Cessna T206H/Lycoming TIO-540-A)1A	Stempel- motor	1	Lille	Almindelig luftfart	3 600	3 600	1 880	825	0	TIO540	Other (RPM)	215	109	Propel
CNA441	Cessna CONQUEST II /TPE331-8	Turbo- propel	2	Lille	Kommerciel	9 900	9 400	1 939	1 535	0	TPE331	CNT (% of Max Static Thrust)	210	111	Propel
CNA500	Cessna Citation II/JT15D- 4	Jet	2	Stor	Almindelig luftfart	14 700	14 000	3 050	2 500	3	JT15D1	CNT (lb)	216	113	Skrog
CNA510	Cessna Mustang Model 510/PW615F	Jet	2	Lille	Kommerciel	8 645	7 200	3 010	1 466	0	PW615F	CNT (lb)	203	113	Skrog
CNA525C	Cessna Citation CJ4 525C /FJ44-4A	Jet	2	Lille	Kommerciel	16 950	15 500	3 010	3 600	4	FJ44-4	CNT (lb)	235	136	Skrog

ACFTID	Beskrivelse	Motor- type	Antal motorer	Vægt- klasse	Ejerkategori	MGTOW (pund)	MGLW (pund)	Maks. landingsaf- stand (fod)	Maks. statisk kraft ved havets overflade (pund)	Støj- kapitel	NPD_ID	Effektpara- meter	Spektral- klasse-ID for landing	Spektral- klasse-ID for start	Identifi- kator for lateral retnings- virkning
CNA55B	Cessna 550 Citation Bravo/PW530A	Jet	2	Stor	Almindelig luftfart	14 800	13 500	3 010	2 863	0	PW530A	CNT (lb)	203	113	Skrog
CNA560E	Cessna Citation Encore 560/PW535A	Jet	2	Lille	Kommerciel	16 300	13 680	3 000	3 313	3	2PW535	CNT (lb)	238	138	Skrog
CNA560U	Cessna Citation Ultra 560/ JT15D-5D	Jet	2	Lille	Kommerciel	16 300	13 680	2 700	3 029	3	2J155D	CNT (lb)	237	113	Skrog
CNA560XL	Cessna Citation Excel 560/PW545A	Jet	2	Lille	Kommerciel	20 000	16 830	3 000	3 824	3	PW545A	CNT (lb)	238	137	Skrog
CNA680	Cessna Citation Sovereign 680/PW306C	Jet	2	Lille	Kommerciel	30 000	24 390	3 010	5 749	3	PW306C	CNT (lb)	236	136	Skrog
CNA750	Cessna Citation X/Rolls Royce Allison AE3007C	Jet	2	Stor	Almindelig luftfart	35 700	31 800	3 500	6 407	3	AE300C	CNT (lb)	202	105	Skrog
CONCRD	Concorde/OLY593	Jet	4	Tung	Kommerciel	400 000	245 000	10 600	38 100	0	OLY593	CNT (lb)	206	106	Vinge
CRJ9-ER	Bombardier CL-600- 2D15/CL-600-2D24/ CF34-8C5	Jet	2	Stor	Kommerciel	82 500	73 500	5 779	13 525	3	CF348C5	CNT (lb)	216	113	Skrog
CRJ9-LR	Bombardier CL-600- 2D15/CL-600-2D24/ CF34-8C5	Jet	2	Stor	Kommerciel	84 500	75 100	5 680	13 525	3	CF348C5	CNT (lb)	216	113	Skrog
CVR580	Convair CV-580/ALL 501- D15	Turbo- propel	2	Stor	Kommerciel	58 000	52 000	4 256	8 100	0	501D13	CNT (% of Max Static Thrust)	214	112	Propel
DC1010	McDonnell Douglas DC10-10/CF6-6D	Jet	3	Tung	Kommerciel	455 000	363 000	5 820	40 000	3	CF66D	CNT (lb)	203	101	Vinge
DC1030	McDonnell Douglas DC10-30/CF6-50C2	Jet	3	Tung	Kommerciel	572 000	403 000	5 418	53 200	3	CF66D	CNT (lb)	203	101	Vinge

ACFTID	Beskrivelse	Motor-type	Antal motorer	Vægt-klasse	Ejerkategori	MGTOW (pund)	MGLW (pund)	Maks. landingsafstand (fod)	Maks. statisk kraft ved havets overflade (pund)	Støj-kapitel	NPD_ID	Effektparameter	Spektral-klasse-ID for landing	Spektral-klasse-ID for start	Identifikator for lateral retningsvirkning
DC1040	McDonnell Douglas DC10-40/JT9D-20	Jet	3	Tung	Kommerciel	555 000	403 000	6 020	49 400	3	CF66D	CNT (lb)	203	101	Vinge
DC3	Douglas DC-3/R1820-86	Stempel-motor	2	Stor	Kommerciel	28 000	24 500	2 222	3 120	0	2R2800	CNT (% of Max Static Thrust)	213	110	Propel
DC6	Douglas DC-6/R2800-CB17	Stempel-motor	4	Stor	Kommerciel	106 000	95 000	3 010	4 180	0	4R2800	CNT (% of Max Static Thrust)	213	110	Propel
DC820	Douglas DC-8-20/JT4A	Jet	4	Tung	Kommerciel	317 600	194 400	6 527	11 850	1	JT4A	CNT (lb)	208	107	Vinge
DC850	Douglas DC-8-50/JT3D-3B	Jet	4	Tung	Kommerciel	325 000	240 000	5 400	18 000	1	JT3D	CNT (lb)	208	107	Vinge
DC860	Douglas DC-8-60/JT3D-7	Jet	4	Tung	Kommerciel	355 000	275 000	5 310	19 000	1	JT3D	CNT (lb)	208	107	Vinge
DC870	Douglas DC-8-70/CFM56-2C-5	Jet	4	Tung	Kommerciel	355 000	258 000	6 500	22 000	3	CFM562	CNT (lb)	206	106	Vinge
DC8QN	Douglas DC-8-60/JT8D-7QN	Jet	4	Tung	Kommerciel	355 000	275 000	5 310	19 000	2	JT3DQ	CNT (lb)	208	106	Vinge
DC910	McDonnell Douglas DC-9-10/JT8D-7	Jet	2	Stor	Kommerciel	90 700	81 700	5 030	14 000	1	2JT8D	CNT (lb)	201	101	Skrog
DC930	McDonnell Douglas DC-9-30/JT8D-9	Jet	2	Stor	Kommerciel	114 000	102 000	4 680	14 500	1	2JT8D	CNT (lb)	201	101	Skrog
DC93LW	McDonnell Douglas DC-9-30/JT8D-9 w/ ABS Lightweight hushkit	Jet	2	Stor	Kommerciel	114 000	102 000	4 680	14 500	3	2JT8DL	CNT (lb)	201	101	Skrog
DC950	McDonnell Douglas DC-9-50/JT8D-17	Jet	2	Stor	Kommerciel	121 000	110 000	4 880	16 000	2	2JT8DQ	CNT (lb)	201	101	Skrog

ACFTID	Beskrivelse	Motor-type	Antal motorer	Vægt-klasse	Ejerkategori	MGTOW (pund)	MGLW (pund)	Maks. landingsafstand (fod)	Maks. statisk kraft ved havets overflade (pund)	Støj-kapitel	NPD_ID	Effektparameter	Spektral-klasse-ID for landing	Spektral-klasse-ID for start	Identifikator for lateral retningsvirkning
DC95HW	McDonnell Douglas DC-9-50/JT8D17 w/ ABS Heavyweight hushkit	Jet	2	Stor	Kommerciel	121 000	110 000	4 880	16 000	3	2JT8DH	CNT (lb)	201	101	Skrog
DC9Q7	McDonnell Douglas DC-9-10/JT8D-7QN	Jet	2	Stor	Kommerciel	90 700	81 700	5 030	14 000	2	2JT8DQ	CNT (lb)	201	101	Skrog
DC9Q9	McDonnell Douglas DC-9-30/JT8D-9QN	Jet	2	Stor	Kommerciel	114 000	102 000	4 680	14 500	2	2JT8DQ	CNT (lb)	201	101	Skrog
DHC6	De Havilland DASH 6/PT6A-27	Turbo-propel	2	Lille	Kommerciel	12 500	12 300	1 500	2 000	0	PT6A27	CNT (% of Max Static Thrust)	210	109	Propel
DHC6QP	De Havilland DASH 6/PT6A-27 Raisbeck Quiet PropMod	Turbo-propel	2	Lille	Kommerciel	12 500	12 300	1 500	2 000	0	RAISQP	CNT (% of Max Static Thrust)	210	109	Propel
DHC7	De Havilland DASH 7/PT6A-50	Turbo-propel	4	Stor	Kommerciel	41 000	39 000	2 150	2 850	3	PT6A50	CNT (% of Max Static Thrust)	213	112	Propel
DHC8	Bombardier de Havilland DASH 8-100/PW121	Turbo-propel	2	Stor	Kommerciel	34 500	33 900	3 000	4 750	3	PW120	CNT (% of Max Static Thrust)	213	112	Propel
DHC830	Bombardier de Havilland DASH 8-300/PW123	Turbo-propel	2	Stor	Kommerciel	43 000	42 000	3 500	4 918	3	PW120	CNT (% of Max Static Thrust)	213	112	Propel
DO228	Dornier 228-202/TPE 311-5	Turbo-propel	2	Stor	Kommerciel	13 669	13 448	2 375	2 240	3	TPE331-5	CNT (lb)	216	110	Propel
DO328	Dornier 328-100/PW119C	Turbo-propel	2	Stor	Kommerciel	30 843	29 167	3 825	6 745	3	PW119C	CNT (lb)	214	109	Propel

ACFTID	Beskrivelse	Motor- type	Antal motorer	Vægt- klasse	Ejerkategori	MGTOW (pund)	MGLW (pund)	Maks. landingsaf- stand (fod)	Maks. statisk kraft ved havets overflade (pund)	Støj- kapitel	NPD_ID	Effektpara- meter	Spektral- klasse-ID for landing	Spektral- klasse-ID for start	Identifi- kator for lateral retnings- virkning
ECLIPSE500	Eclipse 500/PW610F	Jet	2	Lille	Almindelig luftfart	6 000	5 600	2 389	1 031	3	PW610F	CNT (lb)	201	103	Skrog
EMB120	Embraer 120 ER/Pratt & Whitney PW118	Turbo- propel	2	Stor	Kommerciel	26 433	25 794	5 571	4 000	3	EPW118	CNT (lb)	213	109	Propel
EMB145	Embraer 145 ER/Allison AE3007	Jet	2	Stor	Kommerciel	45 420	41 230	4 232	7 500	3	AE3007	CNT (lb)	216	113	Skrog
EMB14L	Embraer 145 LR/Allison AE3007A1	Jet	2	Stor	Kommerciel	48 500	42 550	4 232	7 500	3	AE3007	CNT (lb)	216	113	Skrog
EMB170	Embraer ERJ170-100	Jet	2	Stor	Kommerciel	82 012	72 312	4 029	13 800	3	CF348E	CNT (lb)	216	113	Vinge
EMB175	Embraer ERJ170-200	Jet	2	Stor	Kommerciel	85 517	74 957	4 130	13 800	3	CF348E	CNT (lb)	216	113	Vinge
EMB190	Embraer ERJ190-100	Jet	2	Stor	Kommerciel	114 199	97 003	4 081	18 500	3	CF3410E	CNT (lb)	205	105	Vinge
EMB195	Embraer ERJ190-200	Jet	2	Stor	Kommerciel	115 280	100 972	4 183	18 500	3	CF3410E	CNT (lb)	205	105	Vinge
F10062	Fokker 100/TAY 620-15	Jet	2	Stor	Kommerciel	95 000	85 500	4 560	13 900	3	TAY620	CNT (lb)	201	101	Skrog
F10065	Fokker 100/TAY 650-15	Jet	2	Stor	Kommerciel	98 000	88 000	4 704	15 100	3	TAY650	CNT (lb)	201	101	Skrog
F28MK2	Fokker F-28-2000/ RB183MK555	Jet	2	Stor	Kommerciel	65 000	59 000	3 540	9 850	2	RB183	CNT (lb)	216	104	Skrog
F28MK4	Fokker F-28-4000/ RB183MK555	Jet	2	Stor	Kommerciel	73 000	64 000	3 546	9 900	2	RB183P	CNT (lb)	216	104	Skrog
FAL20	Dassault FALCON 20/ CF700-2D-2	Jet	2	Stor	Almindelig luftfart	28 700	27 300	2 490	4 500	2	CF700	CNT (lb)	203	113	Skrog

ACFTID	Beskrivelse	Motor- type	Antal motorer	Vægt- klasse	Ejerkategori	MGTOW (pund)	MGLW (pund)	Maks. landingsaf- stand (fod)	Maks. statisk kraft ved havets overflade (pund)	Støj- kapitel	NPD_ID	Effektpara- meter	Spektral- klasse-ID for landing	Spektral- klasse-ID for start	Identifi- kator for lateral retnings- virkning
GII	Gulfstream GII/SPEY 511-8	Jet	2	Stor	Almindelig luftfart	64 800	58 500	3 200	11 400	2	SPEYHK	CNT (lb)	216	104	Skrog
GIIB	Gulfstream GIIB/GIII — SPEY 511-8	Jet	2	Stor	Almindelig luftfart	69 700	58 500	3 250	11 400	2	SPEYHK	CNT (lb)	216	104	Skrog
GIV	Gulfstream GIV-SP/TAY 611-8	Jet	2	Stor	Almindelig luftfart	74 600	66 000	3 190	13 850	3	TAYGIV	CNT (lb)	203	113	Skrog
GV	Gulfstream GV/BR 710	Jet	2	Stor	Almindelig luftfart	90 500	75 300	2 760	14 750	3	BR710	CNT (lb)	205	105	Skrog
HS748A	Hawker Siddeley HS-748/ DART MK532-2	Turbo- propel	2	Stor	Kommerciel	46 500	43 000	3 360	5 150	2	RDA532	CNT (% of Max Static Thrust)	212	110	Propel
IA1125	IAI-1125 ASTRA/TFE731- 3A	Jet	2	Stor	Almindelig luftfart	23 500	20 700	3 689	3 700	3	TF7313	CNT (lb)	216	113	Skrog
L1011	Lockheed Martin L-1011/ RB211-22B	Jet	3	Tung	Kommerciel	430 000	358 000	5 693	42 000	3	RB2112	CNT (lb)	203	101	Vinge
L10115	Lockheed Martin L-1011- 500/RB211-224B	Jet	3	Tung	Kommerciel	510 000	368 000	6 800	50 000	3	RB2112	CNT (lb)	203	101	Vinge
L188	Lockheed L-188C/ALL 501-D13	Turbo- propel	4	Stor	Kommerciel	116 000	98 100	4 960	8 000	0	T56A7	CNT (% of Max Static Thrust)	214	112	Propel
LEAR25	Learjet 25/CJ610-8	Jet	2	Stor	Almindelig luftfart	15 000	13 500	2 620	2 950	2	CJ610	CNT (lb)	202	113	Skrog
LEAR35	Learjet 36/TFE731-2	Jet	2	Stor	Almindelig luftfart	18 300	15 300	3 076	3 500	3	TF7312	CNT (lb)	216	113	Skrog
MD11GE	McDonnell Douglas MD- 11/CF6-80C2D1F	Jet	3	Tung	Kommerciel	682 400	433 300	5 131	61 500	3	2CF68D	CNT (lb)	203	103	Vinge
MD11PW	McDonnell Douglas MD- 11/PW 4460	Jet	3	Tung	Kommerciel	682 400	433 300	4 681	60 000	3	PW4460	CNT (lb)	203	103	Vinge

ACFTID	Beskrivelse	Motor-type	Antal motorer	Vægt-klasse	Ejerkategori	MGTOW (pund)	MGLW (pund)	Maks. landingsafstand (fod)	Maks. statisk kraft ved havets overflade (pund)	Støj-kapitel	NPD_ID	Effektparameter	Spektral-klasse-ID for landing	Spektral-klasse-ID for start	Identifikator for lateral retningsvirkning
MD81	McDonnell Douglas MD-81/JT8D-209	Jet	2	Stor	Kommerciel	140 000	128 000	4 860	19 300	3	2JT8D2	CNT (lb)	204	104	Skrog
MD82	McDonnell Douglas MD-82/JT8D-217A	Jet	2	Stor	Kommerciel	149 500	130 000	4 920	20 900	3	2JT8D2	CNT (lb)	204	104	Skrog
MD83	McDonnell Douglas MD-83/JT8D-219	Jet	2	Stor	Kommerciel	160 000	139 500	5 200	21 700	3	2JT8D2	CNT (lb)	204	104	Skrog
MD9025	McDonnell Douglas MD-90/V2525-D5	Jet	2	Stor	Kommerciel	156 000	142 000	3 000	25 000	3	V2525	CNT (lb)	205	105	Skrog
MD9028	McDonnell Douglas MD-90/V2528-D5	Jet	2	Stor	Kommerciel	156 000	142 000	3 000	28 000	3	V2525	CNT (lb)	205	105	Skrog
MU3001	Mitsubishi MU300-10 Diamond II/JT15D-5	Jet	2	Stor	Almindelig luftfart	14 100	13 200	2 800	2 500	3	JT15D5	CNT (lb)	203	113	Skrog
PA28	Piper Warrior PA-28-161/O-320-D3G	Stempel-motor	1	Lille	Almindelig luftfart	2 325	2 325	1 695	400	0	O320D3	Other (RPM)	213	113	Propel
PA30	Piper Twin Comanche PA-30/IO-320-B1A	Stempel-motor	2	Lille	Almindelig luftfart	3 600	3 600	1 654	777	0	IO320B	CNT (lb)	213	113	Propel
PA31	Piper Navajo Chieftain PA-31-350/TIO-5	Stempel-motor	2	Lille	Almindelig luftfart	7 000	7 000	1 850	1 481	0	TIO542	Other (RPM)	213	109	Propel
PA42	Piper PA-42/PT6A-41	Turbo-propel	2	Lille	Almindelig luftfart	11 200	10 330	3 300	1 800	3	PT6A41	CNT (lb)	213	109	Propel
SABR80	NA Sabreliner 80	Jet	2	Stor	Almindelig luftfart	33 720	27 290	2 490	3 962	2	CF700	CNT (lb)	203	113	Skrog
SD330	Short SD3-30/PT6A-45AR	Turbo-propel	2	Stor	Kommerciel	22 900	22 600	3 650	2 670	3	PT6A45	CNT (% of Max Static Thrust)	211	109	Propel
SF340	Saab SF340B/CT7-9B	Turbo-propel	2	Stor	Kommerciel	27 300	26 500	3 470	4 067	3	CT75	CNT (% of Max Static Thrust)	211	110	Propel

Tabel I-3

Standardprocedurer ved landing

ACFTID	Profil_ID	Proce- dure nr.	Procedure- type	Klap_ID	Starthøjde (fod)	Kali- breret flyveha- stighed ved start (knob)	Nedstig- nings- vinkel (grader)	Landingsrul (fod)	Afstand (fod)	Startkraft (% af maks. kraft)
1900D	DEFAULT	1	Nedstigning	ZERO-A	6 000,0	160,0	3,0			
1900D	DEFAULT	2	Nedstigning	ZERO-A	3 000,0	160,0	3,0			
1900D	DEFAULT	3	Nedstigning	ZERO-A	1 500,0	146,0	3,0			
1900D	DEFAULT	4	Nedstigning	35-A	1 000,0	118,0	3,0			
1900D	DEFAULT	5	Landing	35-A				57,2		
1900D	DEFAULT	6	Deceleration			84,0			515,2	40,0
1900D	DEFAULT	7	Deceleration			10,0			0,0	10,0
707320	DEFAULT	1	Nedstigning	ZERO	6 000,0	250,0	3,0			
707320	DEFAULT	2	Nedstigning	14	3 000,0	160,0	3,0			
707320	DEFAULT	3	Nedstigning	D-25	1 500,0	145,0	3,0			
707320	DEFAULT	4	Nedstigning	D-40	1 000,0	131,6	3,0			
707320	DEFAULT	5	Landing	D-40				410,6		
707320	DEFAULT	6	Deceleration			124,9			3 695,4	40,0
707320	DEFAULT	7	Deceleration			30,0			0,0	10,0
707QN	DEFAULT	1	Nedstigning	ZERO	6 000,0	250,0	3,0			
707QN	DEFAULT	2	Nedstigning	14	3 000,0	160,0	3,0			
707QN	DEFAULT	3	Nedstigning	D-25	1 500,0	145,0	3,0			
707QN	DEFAULT	4	Nedstigning	D-40	1 000,0	131,6	3,0			
707QN	DEFAULT	5	Landing	D-40				410,6		
707QN	DEFAULT	6	Deceleration			124,9			3 695,4	40,0
707QN	DEFAULT	7	Deceleration			30,0			0,0	10,0
717200	DEFAULT	1	Nedstigning	A_0U	6 000,0	250,0	3,0			

ACFTID	Profil_ID	Procedure nr.	Procedure-type	Klap_ID	Starthøjde (fod)	Kalibreret flyvehastighed ved start (knob)	Nedstigningsvinkel (grader)	Landingsrul (fod)	Afstand (fod)	Startkraft (% af maks. kraft)
717200	DEFAULT	2	Nedstigning	A_18U	3 000,0	190,0	3,0			
717200	DEFAULT	3	Nedstigning	A_18D	1 500,0	160,0	3,0			
717200	DEFAULT	4	Nedstigning	A_40D	1 000,0	140,0	3,0			
717200	DEFAULT	5	Landing	A_40D				318,6		
717200	DEFAULT	6	Deceleration			130,0			2 867,4	40,0
717200	DEFAULT	7	Deceleration			30,0			0,0	8,6
720B	DEFAULT	1	Nedstigning	ZERO	6 000,0	250,0	3,0			
720B	DEFAULT	2	Nedstigning	20	3 000,0	160,0	3,0			
720B	DEFAULT	3	Nedstigning	U-30	1 500,0	149,0	3,0			
720B	DEFAULT	4	Nedstigning	D-30	1 000,0	139,0	3,0			
720B	DEFAULT	5	Landing	D-30				419,1		
720B	DEFAULT	6	Deceleration			131,9			3 771,9	40,0
720B	DEFAULT	7	Deceleration			30,0			0,0	10,0
727100	DEFAULT	1	Nedstigning	ZERO	6 000,0	250,0	3,0			
727100	DEFAULT	2	Nedstigning	5	3 000,0	160,0	3,0			
727100	DEFAULT	3	Nedstigning	D-25	1 500,0	125,5	3,0			
727100	DEFAULT	4	Nedstigning	D-30	1 000,0	123,2	3,0			
727100	DEFAULT	5	Landing	D-30				342,6		
727100	DEFAULT	6	Deceleration			116,8			3 083,4	40,0
727100	DEFAULT	7	Deceleration			30,0			0,0	10,0
727D15	DEFAULT	1	Nedstigning	ZERO	6 000,0	250,0	3,0			
727D15	DEFAULT	2	Nedstigning	5	3 000,0	160,0	3,0			

ACFTID	Profil_ID	Procedure nr.	Procedure-type	Klap_ID	Starthøjde (fod)	Kalibreret flyvehastighed ved start (knob)	Nedstigningsvinkel (grader)	Landingsrul (fod)	Afstand (fod)	Startkraft (% af maks. kraft)
727D15	DEFAULT	3	Nedstigning	D-25	1 500,0	149,6	3,0			
727D15	DEFAULT	4	Nedstigning	D-30	1 000,0	147,6	3,0			
727D15	DEFAULT	5	Landing	D-30				347,6		
727D15	DEFAULT	6	Deceleration			140,0			3 128,4	40,0
727D15	DEFAULT	7	Deceleration			30,0			0,0	10,0
727D17	DEFAULT	1	Nedstigning	ZERO	6 000,0	250,0	3,0			
727D17	DEFAULT	2	Nedstigning	5	3 000,0	160,0	3,0			
727D17	DEFAULT	3	Nedstigning	D-25	1 500,0	149,6	3,0			
727D17	DEFAULT	4	Nedstigning	D-30	1 000,0	147,6	3,0			
727D17	DEFAULT	5	Landing	D-30				394,6		
727D17	DEFAULT	6	Deceleration			140,0			3 551,4	40,0
727D17	DEFAULT	7	Deceleration			30,0			0,0	10,0
727EM1	DEFAULT	1	Nedstigning	ZERO	6 000,0	250,0	3,0			
727EM1	DEFAULT	2	Nedstigning	5	3 000,0	160,0	3,0			
727EM1	DEFAULT	3	Nedstigning	D-25	1 500,0	125,5	3,0			
727EM1	DEFAULT	4	Nedstigning	D-30	1 000,0	123,2	3,0			
727EM1	DEFAULT	5	Landing	D-30				342,6		
727EM1	DEFAULT	6	Deceleration			116,8			3 083,4	40,0
727EM1	DEFAULT	7	Deceleration			30,0			0,0	10,0
727EM2	DEFAULT	1	Nedstigning	ZERO	6 000,0	250,0	3,0			
727EM2	DEFAULT	2	Nedstigning	5	3 000,0	160,0	3,0			
727EM2	DEFAULT	3	Nedstigning	D-25	1 500,0	149,6	3,0			

ACFTID	Profil_ID	Procedure nr.	Procedure-type	Klap_ID	Starthøjde (fod)	Kalibreret flyvehastighed ved start (knob)	Nedstigningsvinkel (grader)	Landingsrul (fod)	Afstand (fod)	Startkraft (% af maks. kraft)
727EM2	DEFAULT	4	Nedstigning	D-30	1 000,0	147,6	3,0			
727EM2	DEFAULT	5	Landing	D-30				347,6		
727EM2	DEFAULT	6	Deceleration			140,0			3 128,4	40,0
727EM2	DEFAULT	7	Deceleration			30,0			0,0	10,0
727Q15	DEFAULT	1	Nedstigning	ZERO	6 000,0	250,0	3,0			
727Q15	DEFAULT	2	Nedstigning	5	3 000,0	160,0	3,0			
727Q15	DEFAULT	3	Nedstigning	D-25	1 500,0	149,6	3,0			
727Q15	DEFAULT	4	Nedstigning	D-30	1 000,0	147,6	3,0			
727Q15	DEFAULT	5	Landing	D-30				347,6		
727Q15	DEFAULT	6	Deceleration			140,0			3 128,4	40,0
727Q15	DEFAULT	7	Deceleration			30,0			0,0	10,0
727Q7	DEFAULT	1	Nedstigning	ZERO	6 000,0	250,0	3,0			
727Q7	DEFAULT	2	Nedstigning	5	3 000,0	160,0	3,0			
727Q7	DEFAULT	3	Nedstigning	D-25	1 500,0	125,5	3,0			
727Q7	DEFAULT	4	Nedstigning	D-30	1 000,0	123,2	3,0			
727Q7	DEFAULT	5	Landing	D-30				342,6		
727Q7	DEFAULT	6	Deceleration			116,8			3 083,4	40,0
727Q7	DEFAULT	7	Deceleration			30,0			0,0	10,0
727Q9	DEFAULT	1	Nedstigning	ZERO	6 000,0	250,0	3,0			
727Q9	DEFAULT	2	Nedstigning	5	3 000,0	160,0	3,0			
727Q9	DEFAULT	3	Nedstigning	D-25	1 500,0	145,4	3,0			
727Q9	DEFAULT	4	Nedstigning	D-30	1 000,0	143,4	3,0			

ACFTID	Profil_ID	Procedure nr.	Procedure-type	Klap_ID	Starthøjde (fod)	Kalibreret flyvehastighed ved start (knob)	Nedstigningsvinkel (grader)	Landingsrul (fod)	Afstand (fod)	Startkraft (% af maks. kraft)
727Q9	DEFAULT	5	Landing	D-30				394,6		
727Q9	DEFAULT	6	Deceleration			136,0			3 551,4	40,0
727Q9	DEFAULT	7	Deceleration			30,0			0,0	10,0
727QF	DEFAULT	1	Nedstigning	U-ZERO	6 000,0	250,0	3,0			
727QF	DEFAULT	2	Nedstigning	U-05	3 000,0	160,0	3,0			
727QF	DEFAULT	3	Nedstigning	D-15	1 500,0	150,0	3,0			
727QF	DEFAULT	4	Nedstigning	D-30	1 000,0	131,0	3,0			
727QF	DEFAULT	5	Landing	D-30				363,0		
727QF	DEFAULT	6	Deceleration			121,0			2 686,0	40,0
727QF	DEFAULT	7	Deceleration			60,0			0,0	10,0
737	DEFAULT	1	Nedstigning	ZERO	6 000,0	250,0	3,0			
737	DEFAULT	2	Nedstigning	5	3 000,0	170,0	3,0			
737	DEFAULT	3	Nedstigning	D-25	1 500,0	134,5	3,0			
737	DEFAULT	4	Nedstigning	D-30	1 000,0	131,5	3,0			
737	DEFAULT	5	Landing	D-30				255,6		
737	DEFAULT	6	Deceleration			124,8			2 300,4	40,0
737	DEFAULT	7	Deceleration			30,0			0,0	10,0
737300	DEFAULT	1	Nedstigning	ZERO	6 000,0	250,0	3,0			
737300	DEFAULT	2	Nedstigning	5	3 000,0	170,0	3,0			
737300	DEFAULT	3	Nedstigning	D-15	1 500,0	148,6	3,0			
737300	DEFAULT	4	Nedstigning	D-30	1 000,0	139,0	3,0			
737300	DEFAULT	5	Landing	D-30				316,8		

ACFTID	Profil_ID	Procedure nr.	Procedure-type	Klap_ID	Starthøjde (fod)	Kalibreret flyvehaastighed ved start (knob)	Nedstigningsvinkel (grader)	Landingsrul (fod)	Afstand (fod)	Startkraft (% af maks. kraft)
737300	DEFAULT	6	Deceleration			131,9			2 851,2	40,0
737300	DEFAULT	7	Deceleration			30,0			0,0	10,0
7373B2	DEFAULT	1	Nedstigning	ZERO	6 000,0	250,0	3,0			
7373B2	DEFAULT	2	Nedstigning	5	3 000,0	170,0	3,0			
7373B2	DEFAULT	3	Nedstigning	D-15	1 500,0	148,6	3,0			
7373B2	DEFAULT	4	Nedstigning	D-30	1 000,0	139,0	3,0			
7373B2	DEFAULT	5	Landing	D-30				316,8		
7373B2	DEFAULT	6	Deceleration			131,9			2 851,2	40,0
7373B2	DEFAULT	7	Deceleration			30,0			0,0	10,0
737400	DEFAULT	1	Nedstigning	ZERO	6 000,0	250,0	3,0			
737400	DEFAULT	2	Nedstigning	5	3 000,0	170,0	3,0			
737400	DEFAULT	3	Nedstigning	D-15	1 500,0	159,7	3,0			
737400	DEFAULT	4	Nedstigning	D-30	1 000,0	144,9	3,0			
737400	DEFAULT	5	Landing	D-30				360,2		
737400	DEFAULT	6	Deceleration			137,5			3 241,8	40,0
737400	DEFAULT	7	Deceleration			30,0			0,0	10,0
737500	DEFAULT	1	Nedstigning	ZERO	6 000,0	250,0	3,0			
737500	DEFAULT	2	Nedstigning	5	3 000,0	170,0	3,0			
737500	DEFAULT	3	Nedstigning	D-15	1 500,0	143,4	3,0			
737500	DEFAULT	4	Nedstigning	D-30	1 000,0	135,3	3,0			
737500	DEFAULT	5	Landing	D-30				314,2		
737500	DEFAULT	6	Deceleration			128,4			2 827,8	40,0

ACFTID	Profil_ID	Procedure nr.	Procedure-type	Klap_ID	Starthøjde (fod)	Kalibreret flyvehastighed ved start (knob)	Nedstigningsvinkel (grader)	Landingsrul (fod)	Afstand (fod)	Startkraft (% af maks. kraft)
737500	DEFAULT	7	Deceleration			30,0			0,0	10,0
737700	DEFAULT	1	Nedstigning	T_ZERO	6 000,0	250,0	3,0			
737700	DEFAULT	2	Nedstigning	T_5	3 000,0	171,0	3,0			
737700	DEFAULT	3	Nedstigning	A_15	1 500,0	140,0	3,0			
737700	DEFAULT	4	Nedstigning	A_40	1 000,0	133,0	3,0			
737700	DEFAULT	5	Landing	A_40				304,7		
737700	DEFAULT	6	Deceleration			116,0			2 741,9	40,0
737700	DEFAULT	7	Deceleration			30,0			0,0	10,0
737D17	DEFAULT	1	Nedstigning	ZERO	6 000,0	250,0	3,0			
737D17	DEFAULT	2	Nedstigning	5	3 000,0	170,0	3,0			
737D17	DEFAULT	3	Nedstigning	D-25	1 500,0	140,2	3,0			
737D17	DEFAULT	4	Nedstigning	D-30	1 000,0	137,7	3,0			
737D17	DEFAULT	5	Landing	D-30				286,6		
737D17	DEFAULT	6	Deceleration			130,7			2 579,4	40,0
737D17	DEFAULT	7	Deceleration			30,0			0,0	10,0
737N17	DEFAULT	1	Nedstigning	ZERO	6 000,0	250,0	3,0			
737N17	DEFAULT	2	Nedstigning	5	3 000,0	170,0	3,0			
737N17	DEFAULT	3	Nedstigning	D-25	1 500,0	140,2	3,0			
737N17	DEFAULT	4	Nedstigning	D-30	1 000,0	137,7	3,0			
737N17	DEFAULT	5	Landing	D-30				286,6		
737N17	DEFAULT	6	Deceleration			130,7			2 579,4	40,0
737N17	DEFAULT	7	Deceleration			30,0			0,0	10,0

ACFTID	Profil_ID	Procedure nr.	Procedure-type	Klap_ID	Starthøjde (fod)	Kalibreret flyvehastighed ved start (knob)	Nedstigningsvinkel (grader)	Landingsrul (fod)	Afstand (fod)	Startkraft (% af maks. kraft)
737N9	DEFAULT	1	Nedstigning	ZERO	6 000,0	250,0	3,0			
737N9	DEFAULT	2	Nedstigning	5	3 000,0	170,0	3,0			
737N9	DEFAULT	3	Nedstigning	D-25	1 500,0	134,5	3,0			
737N9	DEFAULT	4	Nedstigning	D-30	1 000,0	131,5	3,0			
737N9	DEFAULT	5	Landing	D-30				255,6		
737N9	DEFAULT	6	Deceleration			124,8			2 300,4	40,0
737N9	DEFAULT	7	Deceleration			30,0			0,0	10,0
737QN	DEFAULT	1	Nedstigning	ZERO	6 000,0	250,0	3,0			
737QN	DEFAULT	2	Nedstigning	5	3 000,0	170,0	3,0			
737QN	DEFAULT	3	Nedstigning	D-25	1 500,0	134,5	3,0			
737QN	DEFAULT	4	Nedstigning	D-30	1 000,0	131,5	3,0			
737QN	DEFAULT	5	Landing	D-30				255,6		
737QN	DEFAULT	6	Deceleration			124,8			2 300,4	40,0
737QN	DEFAULT	7	Deceleration			30,0			0,0	10,0
74710Q	DEFAULT	1	Nedstigning	ZERO	6 000,0	250,0	3,0			
74710Q	DEFAULT	2	Nedstigning	10	3 000,0	160,0	3,0			
74710Q	DEFAULT	3	Nedstigning	D-20	1 500,0	155,0	3,0			
74710Q	DEFAULT	4	Nedstigning	D-30	1 000,0	144,0	3,0			
74710Q	DEFAULT	5	Landing	D-30				462,6		
74710Q	DEFAULT	6	Deceleration			136,6			4 163,4	10,0
74710Q	DEFAULT	7	Deceleration			30,0			0,0	10,0
747200	DEFAULT	1	Nedstigning	ZERO	6 000,0	250,0	3,0			

ACFTID	Profil_ID	Procedure nr.	Procedure-type	Klap_ID	Starthøjde (fod)	Kalibreret flyvehastighed ved start (knob)	Nedstigningsvinkel (grader)	Landingsrul (fod)	Afstand (fod)	Startkraft (% af maks. kraft)
747200	DEFAULT	2	Nedstigning	10	3 000,0	160,0	3,0			
747200	DEFAULT	3	Nedstigning	D-20	1 500,0	155,0	3,0			
747200	DEFAULT	4	Nedstigning	D-30	1 000,0	144,0	3,0			
747200	DEFAULT	5	Landing	D-30				462,6		
747200	DEFAULT	6	Deceleration			136,6			4 163,4	10,0
747200	DEFAULT	7	Deceleration			30,0			0,0	10,0
74720A	DEFAULT	1	Nedstigning	ZERO	6 000,0	250,0	3,0			
74720A	DEFAULT	2	Nedstigning	10	3 000,0	163,7	3,0			
74720A	DEFAULT	3	Nedstigning	D-25	1 500,0	150,0	3,0			
74720A	DEFAULT	4	Nedstigning	D-30	1 000,0	143,7	3,0			
74720A	DEFAULT	5	Landing	D-30				462,6		
74720A	DEFAULT	6	Deceleration			136,3			4 163,4	10,0
74720A	DEFAULT	7	Deceleration			30,0			0,0	10,0
74720B	DEFAULT	1	Nedstigning	ZERO	6 000,0	250,0	3,0			
74720B	DEFAULT	2	Nedstigning	10	3 000,0	171,9	3,0			
74720B	DEFAULT	3	Nedstigning	D-25	1 500,0	158,5	3,0			
74720B	DEFAULT	4	Nedstigning	D-30	1 000,0	151,9	3,0			
74720B	DEFAULT	5	Landing	D-30				462,6		
74720B	DEFAULT	6	Deceleration			144,1			4 163,4	10,0
74720B	DEFAULT	7	Deceleration			30,0			0,0	10,0
747400	DEFAULT	1	Nedstigning	5	6 000,0	250,0	3,0			
747400	DEFAULT	2	Nedstigning	10	3 000,0	175,4	3,0			

ACFTID	Profil_ID	Procedure nr.	Procedure-type	Klap_ID	Starthøjde (fod)	Kalibreret flyvehastighed ved start (knob)	Nedstigningsvinkel (grader)	Landingsrul (fod)	Afstand (fod)	Startkraft (% af maks. kraft)
747400	DEFAULT	3	Nedstigning	D-25	1 500,0	161,4	3,0			
747400	DEFAULT	4	Nedstigning	D-30	1 000,0	155,4	3,0			
747400	DEFAULT	5	Landing	D-30				533,6		
747400	DEFAULT	6	Deceleration			147,5			4 802,4	10,0
747400	DEFAULT	7	Deceleration			30,0			0,0	10,0
7478	DEFAULT	1	Nedstigning-Tomgang		6 000,0	278,8	3,0			
7478	DEFAULT	2	Horisontal-Tomgang		3 000,0	279,5			30 000,0	
7478	DEFAULT	3	Horisontal-Tomgang		3 000,0	218,3			10 000,0	
7478	DEFAULT	4	Horisontal-Tomgang		3 000,0	186,1			3 050,0	
7478	DEFAULT	5	Horisontal-Tomgang		3 000,0	174,6			4 500,0	
7478	DEFAULT	6	Horisontal	F_10	3 000,0	162,3			2 069,0	
7478	DEFAULT	7	Nedstigning	F_30	3 000,0	157,4	3,0			
7478	DEFAULT	8	Landing	F_30				615,6		
7478	DEFAULT	9	Deceleration			150,4			5 540,4	10,0
7478	DEFAULT	10	Deceleration			30,0			0,0	10,0
747SP	DEFAULT	1	Nedstigning	ZERO	6 000,0	250,0	3,0			
747SP	DEFAULT	2	Nedstigning	10	3 000,0	160,0	3,0			
747SP	DEFAULT	3	Nedstigning	D-20	1 500,0	141,5	3,0			
747SP	DEFAULT	4	Nedstigning	D-30	1 000,0	132,4	3,0			
747SP	DEFAULT	5	Landing	D-30				436,6		
747SP	DEFAULT	6	Deceleration			125,6			3 929,4	10,0
747SP	DEFAULT	7	Deceleration			30,0			0,0	10,0

ACFTID	Profil_ID	Procedure nr.	Procedure-type	Klap_ID	Starthøjde (fod)	Kalibreret flyvehastighed ved start (knob)	Nedstigningsvinkel (grader)	Landingsrul (fod)	Afstand (fod)	Startkraft (% af maks. kraft)
757PW	DEFAULT	1	Nedstigning	ZERO	6 000,0	250,0	3,0			
757PW	DEFAULT	2	Nedstigning	5	3 000,0	160,0	3,0			
757PW	DEFAULT	3	Nedstigning	D-25	1 500,0	136,5	3,0			
757PW	DEFAULT	4	Nedstigning	D-30	1 000,0	134,2	3,0			
757PW	DEFAULT	5	Landing	D-30				335,7		
757PW	DEFAULT	6	Deceleration			127,3			3 021,3	40,0
757PW	DEFAULT	7	Deceleration			30,0			0,0	10,0
757RR	DEFAULT	1	Nedstigning	ZERO	6 000,0	250,0	3,0			
757RR	DEFAULT	2	Nedstigning	5	3 000,0	160,0	3,0			
757RR	DEFAULT	3	Nedstigning	D-25	1 500,0	136,7	3,0			
757RR	DEFAULT	4	Nedstigning	D-30	1 000,0	134,7	3,0			
757RR	DEFAULT	5	Landing	D-30				322,2		
757RR	DEFAULT	6	Deceleration			127,8			2 899,8	40,0
757RR	DEFAULT	7	Deceleration			30,0			0,0	10,0
767300	DEFAULT	1	Nedstigning	ZERO	6 000,0	250,0	3,0			
767300	DEFAULT	2	Nedstigning	5	3 000,0	167,0	3,0			
767300	DEFAULT	3	Nedstigning	D-25	1 500,0	141,0	3,0			
767300	DEFAULT	4	Nedstigning	D-30	1 000,0	137,1	3,0			
767300	DEFAULT	5	Landing	D-30				328,5		
767300	DEFAULT	6	Deceleration			130,1			2 956,5	10,0
767300	DEFAULT	7	Deceleration			30,0			0,0	10,0
767CF6	DEFAULT	1	Nedstigning	1	6 000,0	250,0	3,0			

ACFTID	Profil_ID	Procedure nr.	Procedure-type	Klap_ID	Starthøjde (fod)	Kalibreret flyvehastighed ved start (knob)	Nedstigningsvinkel (grader)	Landingsrul (fod)	Afstand (fod)	Startkraft (% af maks. kraft)
767CF6	DEFAULT	2	Nedstigning	5	3 000,0	168,5	3,0			
767CF6	DEFAULT	3	Nedstigning	D-25	1 500,0	143,0	3,0			
767CF6	DEFAULT	4	Nedstigning	D-30	1 000,0	138,5	3,0			
767CF6	DEFAULT	5	Landing	D-30				327,6		
767CF6	DEFAULT	6	Deceleration			131,4			2 948,4	10,0
767CF6	DEFAULT	7	Deceleration			30,0			0,0	10,0
767JT9	DEFAULT	1	Nedstigning	ZERO	6 000,0	250,0	3,0			
767JT9	DEFAULT	2	Nedstigning	5	3 000,0	168,5	3,0			
767JT9	DEFAULT	3	Nedstigning	D-25	1 500,0	143,0	3,0			
767JT9	DEFAULT	4	Nedstigning	D-30	1 000,0	138,5	3,0			
767JT9	DEFAULT	5	Landing	D-30				331,6		
767JT9	DEFAULT	6	Deceleration			131,4			2 984,4	10,0
767JT9	DEFAULT	7	Deceleration			30,0			0,0	10,0
7773ER	DEFAULT	1	Nedstigning-Tomgang		6 000,0	249,9	3,0			
7773ER	DEFAULT	2	Horisontal-Tomgang		3 000,0	249,9			20 776,0	
7773ER	DEFAULT	3	Horisontal-Tomgang		3 000,0	210,6			10 088,0	
7773ER	DEFAULT	4	Horisontal-Tomgang		3 000,0	185,4			5 926,0	
7773ER	DEFAULT	5	Nedstigning-Tomgang		3 000,0	170,4	3,0			
7773ER	DEFAULT	6	Nedstigning	F_30	2 700,0	147,8	3,0			
7773ER	DEFAULT	7	Landing	F_30				427,1		
7773ER	DEFAULT	8	Deceleration			140,8			3 843,5	10,0
7773ER	DEFAULT	9	Deceleration			30,0			0,0	10,0

ACFTID	Profil_ID	Procedure nr.	Procedure-type	Klap_ID	Starthøjde (fod)	Kalibreret flyvehastighed ved start (knob)	Nedstigningsvinkel (grader)	Landingsrul (fod)	Afstand (fod)	Startkraft (% af maks. kraft)
7878R	DEFAULT	1	Nedstigning-Tomgang		6 000,0	249,0	3,0			
7878R	DEFAULT	2	Horisontal-Tomgang		3 000,0	249,5			20 950,0	
7878R	DEFAULT	3	Horisontal-Tomgang		3 000,0	214,3			10 000,0	
7878R	DEFAULT	4	Horisontal-Tomgang		3 000,0	178,9			5 000,0	
7878R	DEFAULT	5	Nedstigning-Tomgang		3 000,0	157,0	3,0			
7878R	DEFAULT	6	Nedstigning	FLAP30	2 725,0	142,3	3,0			
7878R	DEFAULT	7	Landing	FLAP30				362,7		
7878R	DEFAULT	8	Deceleration			135,3			3 264,3	10,0
7878R	DEFAULT	9	Deceleration			30,0			0,0	10,0
A300-622R	DEFAULT	1	Nedstigning-Tomgang		6 000,0	250,0	3,3			
A300-622R	DEFAULT	2	Horisontal-Tomgang		3 000,0	250,0			14 583,3	
A300-622R	DEFAULT	3	Horisontal-Tomgang		3 000,0	210,9			7 398,3	
A300-622R	DEFAULT	4	Nedstigning-Tomgang		3 000,0	185,1	3,0			
A300-622R	DEFAULT	5	Nedstigning-Tomgang		2 417,0	175,9	3,0			
A300-622R	DEFAULT	6	Nedstigning-Tomgang		1 818,0	149,0	3,0			
A300-622R	DEFAULT	7	Nedstigning	FULL_D	1 615,0	133,5	3,0			
A300-622R	DEFAULT	8	Nedstigning	FULL_D	50,0	133,5	3,0			
A300-622R	DEFAULT	9	Landing	FULL_D				305,3		
A300-622R	DEFAULT	10	Deceleration			130,5			2 747,8	10,0
A300-622R	DEFAULT	11	Deceleration			30,0			0,0	10,0
A300B4-203	DEFAULT	1	Nedstigning	ZERO	6 000,0	250,0	3,0			
A300B4-203	DEFAULT	2	Nedstigning	1	3 000,0	158,5	3,0			

ACFTID	Profil_ID	Procedure nr.	Procedure-type	Klap_ID	Starthøjde (fod)	Kalibreret flyvehastighed ved start (knob)	Nedstigningsvinkel (grader)	Landingsrul (fod)	Afstand (fod)	Startkraft (% af maks. kraft)
A300B4-203	DEFAULT	3	Nedstigning	D-15	1 500,0	148,5	3,0			
A300B4-203	DEFAULT	4	Nedstigning	D-25	1 000,0	140,0	3,0			
A300B4-203	DEFAULT	5	Landing	D-25				387,6		
A300B4-203	DEFAULT	6	Deceleration			132,8			3 488,4	40,0
A300B4-203	DEFAULT	7	Deceleration			30,0			0,0	10,0
A310-304	DEFAULT	1	Nedstigning-Tomgang		6 000,0	250,0	3,2			
A310-304	DEFAULT	2	Horisontal-Tomgang		3 000,0	250,0			14 609,6	
A310-304	DEFAULT	3	Horisontal-Tomgang		3 000,0	211,6			8 736,9	
A310-304	DEFAULT	4	Nedstigning-Tomgang		3 000,0	180,6	3,0			
A310-304	DEFAULT	5	Nedstigning-Tomgang		2 551,0	169,3	3,0			
A310-304	DEFAULT	6	Nedstigning-Tomgang		2 147,0	148,0	3,0			
A310-304	DEFAULT	7	Nedstigning	FULL_D	2 000,0	134,6	3,0			
A310-304	DEFAULT	8	Nedstigning	FULL_D	50,0	134,6	3,0			
A310-304	DEFAULT	9	Landing	FULL_D				302,9		
A310-304	DEFAULT	10	Deceleration			131,6			2 726,6	10,0
A310-304	DEFAULT	11	Deceleration			30,0			0,0	10,0
A319-131	DEFAULT	1	Nedstigning-Tomgang		6 000,0	250,0	3,1			
A319-131	DEFAULT	2	Horisontal-Tomgang		3 000,0	250,0			19 940,9	
A319-131	DEFAULT	3	Horisontal-Tomgang		3 000,0	197,5			4 813,0	
A319-131	DEFAULT	4	Nedstigning-Tomgang		3 000,0	181,4	3,0			
A319-131	DEFAULT	5	Nedstigning-Tomgang		2 610,0	167,7	3,0			
A319-131	DEFAULT	6	Nedstigning-Tomgang		2 114,0	138,4	3,0			

ACFTID	Profil_ID	Procedure nr.	Procedure-type	Klap_ID	Starthøjde (fod)	Kalibreret flyvehastighed ved start (knob)	Nedstigningsvinkel (grader)	Landingsrul (fod)	Afstand (fod)	Startkraft (% af maks. kraft)
A319-131	DEFAULT	7	Nedstigning	FULL_D	1 971,0	125,3	3,0			
A319-131	DEFAULT	8	Nedstigning	FULL_D	50,0	125,3	3,0			
A319-131	DEFAULT	9	Landing	FULL_D				152,3		
A319-131	DEFAULT	10	Deceleration			122,3			1 370,6	40,0
A319-131	DEFAULT	11	Deceleration			30,0			0,0	10,0
A320-211	DEFAULT	1	Nedstigning-Tomgang		6 000,0	250,0	3,5			
A320-211	DEFAULT	2	Horisontal-Tomgang		3 000,0	250,0			16 811,0	
A320-211	DEFAULT	3	Horisontal-Tomgang		3 000,0	201,1			5 547,9	
A320-211	DEFAULT	4	Nedstigning-Tomgang		3 000,0	182,2	3,0			
A320-211	DEFAULT	5	Nedstigning-Tomgang		2 614,0	173,7	3,0			
A320-211	DEFAULT	6	Nedstigning-Tomgang		1 942,0	141,0	3,0			
A320-211	DEFAULT	7	Nedstigning	FULL_D	1 823,0	132,6	3,0			
A320-211	DEFAULT	8	Nedstigning	FULL_D	50,0	132,6	3,0			
A320-211	DEFAULT	9	Landing	FULL_D				303,5		
A320-211	DEFAULT	10	Deceleration			129,6			2 731,6	40,0
A320-211	DEFAULT	11	Deceleration			30,0			0,0	10,0
A320-232	DEFAULT	1	Nedstigning-Tomgang		6 000,0	250,0	2,8			
A320-232	DEFAULT	2	Horisontal-Tomgang		3 000,0	250,0			20 003,3	
A320-232	DEFAULT	3	Horisontal-Tomgang		3 000,0	198,7			4 629,3	
A320-232	DEFAULT	4	Nedstigning-Tomgang		3 000,0	183,5	3,0			
A320-232	DEFAULT	5	Nedstigning-Tomgang		2 613,0	172,8	3,0			
A320-232	DEFAULT	6	Nedstigning-Tomgang		2 033,0	142,2	3,0			

ACFTID	Profil_ID	Procedure nr.	Procedure-type	Klap_ID	Starthøjde (fod)	Kalibreret flyvehastighed ved start (knob)	Nedstigningsvinkel (grader)	Landingsrul (fod)	Afstand (fod)	Startkraft (% af maks. kraft)
A320-232	DEFAULT	7	Nedstigning	FULL_D	1 819,0	133,8	3,0			
A320-232	DEFAULT	8	Nedstigning	FULL_D	50,0	133,8	3,0			
A320-232	DEFAULT	9	Landing	FULL_D				311,0		
A320-232	DEFAULT	10	Deceleration			130,8			2 799,4	40,0
A320-232	DEFAULT	11	Deceleration			30,0			0,0	10,0
A321-232	DEFAULT	1	Nedstigning-Tomgang		6 000,0	250,0	3,1			
A321-232	DEFAULT	2	Horisontal-Tomgang		3 000,0	250,0			14 717,8	
A321-232	DEFAULT	3	Horisontal-Tomgang		3 000,0	211,2			6 135,2	
A321-232	DEFAULT	4	Nedstigning-Tomgang		3 000,0	191,6	3,0			
A321-232	DEFAULT	5	Nedstigning-Tomgang		2 530,0	175,2	3,0			
A321-232	DEFAULT	6	Nedstigning-Tomgang		2 133,0	149,8	3,0			
A321-232	DEFAULT	7	Nedstigning	FULL_D	2 003,0	138,5	3,0			
A321-232	DEFAULT	8	Nedstigning	FULL_D	50,0	138,5	3,0			
A321-232	DEFAULT	9	Landing	FULL_D				345,2		
A321-232	DEFAULT	10	Deceleration			135,5			3 106,8	40,0
A321-232	DEFAULT	11	Deceleration			30,0			0,0	10,0
A330-301	DEFAULT	1	Nedstigning-Tomgang		6 000,0	250,0	3,1			
A330-301	DEFAULT	2	Horisontal-Tomgang		3 000,0	250,0			19 547,2	
A330-301	DEFAULT	3	Horisontal-Tomgang		3 000,0	200,9			10 029,5	
A330-301	DEFAULT	4	Nedstigning-Tomgang		3 000,0	166,0	3,0			
A330-301	DEFAULT	5	Nedstigning-Tomgang		2 547,0	154,0	3,0			
A330-301	DEFAULT	6	Nedstigning-Tomgang		2 292,0	140,5	3,0			

ACFTID	Profil_ID	Procedure nr.	Procedure-type	Klap_ID	Starthøjde (fod)	Kalibreret flyvehastighed ved start (knob)	Nedstigningsvinkel (grader)	Landingsrul (fod)	Afstand (fod)	Startkraft (% af maks. kraft)
A330-301	DEFAULT	7	Nedstigning	FULL_D	2 144,0	130,9	3,0			
A330-301	DEFAULT	8	Nedstigning	FULL_D	50,0	130,9	3,0			
A330-301	DEFAULT	9	Landing	FULL_D				210,4		
A330-301	DEFAULT	10	Deceleration			127,9			1 893,8	10,0
A330-301	DEFAULT	11	Deceleration			30,0			0,0	10,0
A330-343	DEFAULT	1	Nedstigning-Tomgang		6 000,0	250,0	2,4			
A330-343	DEFAULT	2	Horisontal-Tomgang		3 000,0	250,0			20 711,9	
A330-343	DEFAULT	3	Horisontal-Tomgang		3 000,0	207,9			11 430,4	
A330-343	DEFAULT	4	Nedstigning-Tomgang		3 000,0	174,4	3,0			
A330-343	DEFAULT	5	Nedstigning-Tomgang		2 517,0	165,0	3,0			
A330-343	DEFAULT	6	Nedstigning-Tomgang		2 431,0	161,7	3,0			
A330-343	DEFAULT	7	Nedstigning-Tomgang		2 113,0	146,6	3,0			
A330-343	DEFAULT	8	Nedstigning	FULL_D	1 938,0	135,5	3,0			
A330-343	DEFAULT	9	Nedstigning	FULL_D	50,0	135,5	3,0			
A330-343	DEFAULT	10	Landing	FULL_D				378,0		
A330-343	DEFAULT	11	Deceleration			132,5			3 402,6	10,0
A330-343	DEFAULT	12	Deceleration			30,0			0,0	10,0
A340-211	DEFAULT	1	Nedstigning-Tomgang		6 000,0	250,0	3,3			
A340-211	DEFAULT	2	Horisontal-Tomgang		3 000,0	250,0			14 038,7	
A340-211	DEFAULT	3	Horisontal-Tomgang		3 000,0	212,7			10 866,1	
A340-211	DEFAULT	4	Nedstigning-Tomgang		3 000,0	175,6	3,0			
A340-211	DEFAULT	5	Nedstigning-Tomgang		2 471,0	160,3	3,0			

ACFTID	Profil_ID	Procedure nr.	Procedure-type	Klap_ID	Starthøjde (fod)	Kalibreret flyvehastighed ved start (knob)	Nedstigningsvinkel (grader)	Landingsrul (fod)	Afstand (fod)	Startkraft (% af maks. kraft)
A340-211	DEFAULT	6	Nedstigning-Tomgang		2 336,0	153,8	3,0			
A340-211	DEFAULT	7	Nedstigning-Tomgang		2 066,0	138,5	3,0			
A340-211	DEFAULT	8	Nedstigning	FULL_D	1 976,0	132,1	3,0			
A340-211	DEFAULT	9	Nedstigning	FULL_D	50,0	132,1	3,0			
A340-211	DEFAULT	10	Landing	FULL_D				381,8		
A340-211	DEFAULT	11	Deceleration			129,1			3 436,6	10,0
A340-211	DEFAULT	12	Deceleration			30,0			0,0	10,0
A340-642	DEFAULT	1	Nedstigning-Tomgang		6 000,0	250,0	2,8			
A340-642	DEFAULT	2	Horisontal-Tomgang		3 000,0	250,0			15 853,0	
A340-642	DEFAULT	3	Horisontal-Tomgang		3 000,0	212,1			9 839,2	
A340-642	DEFAULT	4	Nedstigning-Tomgang		3 000,0	188,5	3,0			
A340-642	DEFAULT	5	Nedstigning-Tomgang		2 333,0	178,1	3,0			
A340-642	DEFAULT	6	Nedstigning-Tomgang		2 191,0	173,2	3,0			
A340-642	DEFAULT	7	Nedstigning-Tomgang		1 805,0	155,5	3,0			
A340-642	DEFAULT	8	Nedstigning	FULL_D	1 650,0	147,8	3,0			
A340-642	DEFAULT	9	Nedstigning	FULL_D	50,0	147,8	3,0			
A340-642	DEFAULT	10	Landing	FULL_D				280,7		
A340-642	DEFAULT	11	Deceleration			144,8			2 526,5	10,0
A340-642	DEFAULT	12	Deceleration			30,0			0,0	10,0
A380-841	DEFAULT	1	Nedstigning-Tomgang		6 000,0	250,0	3,0			
A380-841	DEFAULT	2	Horisontal-Tomgang		3 000,0	250,0			18 044,6	
A380-841	DEFAULT	3	Horisontal	A_1+F	3 000,0				11 893,0	

ACFTID	Profil_ID	Procedure nr.	Procedure-type	Klap_ID	Starthøjde (fod)	Kalibreret flyvehastighed ved start (knob)	Nedstigningsvinkel (grader)	Landingsrul (fod)	Afstand (fod)	Startkraft (% af maks. kraft)
A380-841	DEFAULT	4	Horisontal-Tomgang		3 000,0	205,0			9 691,6	
A380-841	DEFAULT	5	Nedstigning-Tomgang		3 000,0	172,6	3,0			
A380-841	DEFAULT	6	Nedstigning-Tomgang		2 446,0	161,2	3,0			
A380-841	DEFAULT	7	Nedstigning	A_FULL	1 976,0	136,3	3,0			
A380-841	DEFAULT	8	Nedstigning	A_FULL	50,0	136,3	3,0			
A380-841	DEFAULT	9	Landing	A_FULL				636,8		
A380-841	DEFAULT	10	Deceleration			136,3			5 731,3	10,0
A380-841	DEFAULT	11	Deceleration			30,0			0,0	10,0
A380-861	DEFAULT	1	Nedstigning-Tomgang		6 000,0	250,0	2,7			
A380-861	DEFAULT	2	Horisontal-Tomgang		3 000,0	250,0			20 036,1	
A380-861	DEFAULT	3	Horisontal	A_1+F	3 000,0				11 896,0	
A380-861	DEFAULT	4	Horisontal-Tomgang		3 000,0	205,0			10 213,0	
A380-861	DEFAULT	5	Nedstigning-Tomgang		3 000,0	172,6	3,0			
A380-861	DEFAULT	6	Nedstigning-Tomgang		2 445,0	161,2	3,0			
A380-861	DEFAULT	7	Nedstigning	A_FULL	1 976,0	136,3	3,0			
A380-861	DEFAULT	8	Nedstigning	A_FULL	50,0	136,3	3,0			
A380-861	DEFAULT	9	Landing	A_FULL				636,8		
A380-861	DEFAULT	10	Deceleration			136,3			5 731,3	10,0
A380-861	DEFAULT	11	Deceleration			30,0			0,0	10,0
BAC111	DEFAULT	1	Nedstigning	ZERO	6 000,0	250,0	3,0			
BAC111	DEFAULT	2	Nedstigning	INT1	3 000,0	153,3	3,0			
BAC111	DEFAULT	3	Nedstigning	U-INT	1 500,0	143,3	3,0			

ACFTID	Profil_ID	Procedure nr.	Procedure-type	Klap_ID	Starthøjde (fod)	Kalibreret flyvehastighed ved start (knob)	Nedstigningsvinkel (grader)	Landingsrul (fod)	Afstand (fod)	Startkraft (% af maks. kraft)
BAC111	DEFAULT	4	Nedstigning	D-45	1 000,0	133,3	3,0			
BAC111	DEFAULT	5	Landing	D-45				305,0		
BAC111	DEFAULT	6	Deceleration			126,5			2 745,0	40,0
BAC111	DEFAULT	7	Deceleration			30,0			0,0	10,0
BAE146	DEFAULT	1	Nedstigning	ZERO	6 000,0	250,0	3,0			
BAE146	DEFAULT	2	Nedstigning	18	3 000,0	180,0	3,0			
BAE146	DEFAULT	3	Nedstigning	D-24	1 500,0	166,5	3,0			
BAE146	DEFAULT	4	Nedstigning	D-33	1 000,0	123,0	3,0			
BAE146	DEFAULT	5	Landing	D-33				243,9		
BAE146	DEFAULT	6	Deceleration			116,7			2 195,1	40,0
BAE146	DEFAULT	7	Deceleration			30,0			0,0	10,0
BAE300	DEFAULT	1	Nedstigning	ZERO	6 000,0	250,0	3,0			
BAE300	DEFAULT	2	Nedstigning	18	3 000,0	180,0	3,0			
BAE300	DEFAULT	3	Nedstigning	D-24	1 500,0	167,0	3,0			
BAE300	DEFAULT	4	Nedstigning	D-33	1 000,0	124,4	3,0			
BAE300	DEFAULT	5	Landing	D-33				261,0		
BAE300	DEFAULT	6	Deceleration			118,0			2 349,0	40,0
BAE300	DEFAULT	7	Deceleration			30,0			0,0	10,0
BEC58P	DEFAULT	1	Nedstigning	ZERO	6 000,0	130,0	5,0			
BEC58P	DEFAULT	2	Nedstigning	TO	3 000,0	119,0	5,0			
BEC58P	DEFAULT	3	Nedstigning	D-15	1 500,0	109,0	5,0			
BEC58P	DEFAULT	4	Nedstigning	D-30	1 000,0	99,0	5,0			

ACFTID	Profil_ID	Procedure nr.	Procedure-type	Klap_ID	Starthøjde (fod)	Kalibreret flyvehastighed ved start (knob)	Nedstigningsvinkel (grader)	Landingsrul (fod)	Afstand (fod)	Startkraft (% af maks. kraft)
BEC58P	DEFAULT	5	Landing	D-30				188,8		
BEC58P	DEFAULT	6	Deceleration			93,9			1 699,2	40,0
BEC58P	DEFAULT	7	Deceleration			30,0			0,0	10,0
BEC58P	STD_3DEG	1	Nedstigning	ZERO	6 000,0	130,0	3,0			
BEC58P	STD_3DEG	2	Nedstigning	TO	3 000,0	119,0	3,0			
BEC58P	STD_3DEG	3	Nedstigning	D-15	1 500,0	109,0	3,0			
BEC58P	STD_3DEG	4	Nedstigning	D-30	1 000,0	99,0	3,0			
BEC58P	STD_3DEG	5	Landing	D-30				188,8		
BEC58P	STD_3DEG	6	Deceleration			93,9			1 699,2	40,0
BEC58P	STD_3DEG	7	Deceleration			30,0			0,0	10,0
BEC58P	STD_5DEG	1	Nedstigning	ZERO	6 000,0	130,0	5,0			
BEC58P	STD_5DEG	2	Nedstigning	TO	3 000,0	119,0	5,0			
BEC58P	STD_5DEG	3	Nedstigning	D-15	1 500,0	109,0	5,0			
BEC58P	STD_5DEG	4	Nedstigning	D-30	1 000,0	99,0	5,0			
BEC58P	STD_5DEG	5	Landing	D-30				188,8		
BEC58P	STD_5DEG	6	Deceleration			93,9			1 699,2	40,0
BEC58P	STD_5DEG	7	Deceleration			30,0			0,0	10,0
CIT3	DEFAULT	1	Nedstigning	ZERO	6 000,0	250,0	3,0			
CIT3	DEFAULT	2	Nedstigning	10	3 000,0	139,5	3,0			
CIT3	DEFAULT	3	Nedstigning	D-INTR	1 500,0	129,5	3,0			
CIT3	DEFAULT	4	Nedstigning	D-40	1 000,0	119,5	3,0			
CIT3	DEFAULT	5	Landing	D-40				153,9		

ACFTID	Profil_ID	Procedure nr.	Procedure-type	Klap_ID	Starthøjde (fod)	Kalibreret flyvehastighed ved start (knob)	Nedstigningsvinkel (grader)	Landingsrul (fod)	Afstand (fod)	Startkraft (% af maks. kraft)
CIT3	DEFAULT	6	Deceleration			113,4			1 385,1	40,0
CIT3	DEFAULT	7	Deceleration			30,0			0,0	10,0
CL600	DEFAULT	1	Nedstigning	ZERO	6 000,0	250,0	3,0			
CL600	DEFAULT	2	Nedstigning	10	3 000,0	152,1	3,0			
CL600	DEFAULT	3	Nedstigning	D-INTR	1 500,0	142,1	3,0			
CL600	DEFAULT	4	Nedstigning	D-45	1 000,0	132,1	3,0			
CL600	DEFAULT	5	Landing	D-45				201,6		
CL600	DEFAULT	6	Deceleration			125,3			1 814,4	40,0
CL600	DEFAULT	7	Deceleration			30,0			0,0	10,0
CL601	DEFAULT	1	Nedstigning	ZERO	6 000,0	250,0	3,0			
CL601	DEFAULT	2	Nedstigning	10	3 000,0	158,5	3,0			
CL601	DEFAULT	3	Nedstigning	D-INTR	1 500,0	148,5	3,0			
CL601	DEFAULT	4	Nedstigning	D-45	1 000,0	138,5	3,0			
CL601	DEFAULT	5	Landing	D-45				224,1		
CL601	DEFAULT	6	Deceleration			131,4			2 016,9	40,0
CL601	DEFAULT	7	Deceleration			30,0			0,0	10,0
CNA172	DEFAULT	1	Nedstigning	ZERO-D	6 000,0	100,0	3,0			
CNA172	DEFAULT	2	Nedstigning	ZERO-D	4 000,0	100,0	3,0			
CNA172	DEFAULT	3	Nedstigning	ZERO-D	3 000,0	80,0	3,0			
CNA172	DEFAULT	4	Nedstigning	10-D	1 000,0	80,0	3,0			
CNA172	DEFAULT	5	Nedstigning	10-D	600,0	80,0	3,0			
CNA172	DEFAULT	6	Nedstigning	10-D	500,0	70,0	3,0			

ACFTID	Profil_ID	Procedure nr.	Procedure-type	Klap_ID	Starthøjde (fod)	Kalibreret flyvehastighed ved start (knob)	Nedstigningsvinkel (grader)	Landingsrul (fod)	Afstand (fod)	Startkraft (% af maks. kraft)
CNA172	DEFAULT	7	Landing	10-D				30,0		
CNA172	DEFAULT	8	Deceleration			62,0			530,0	10,0
CNA172	DEFAULT	9	Deceleration			10,0			0,0	10,0
CNA182	DEFAULT	1	Nedstigning	ZERO-A	6 000,0	110,0	3,0			
CNA182	DEFAULT	2	Nedstigning	ZERO-A	4 000,0	90,0	3,0			
CNA182	DEFAULT	3	Nedstigning	ZERO-A	2 000,0	70,0	3,0			
CNA182	DEFAULT	4	Nedstigning	F10APP	1 000,0	70,0	3,0			
CNA182	DEFAULT	5	Nedstigning	F30APP	500,0	65,0	3,0			
CNA182	DEFAULT	6	Landing	F30APP				30,0		
CNA182	DEFAULT	7	Deceleration			65,0			560,0	10,0
CNA182	DEFAULT	8	Deceleration			10,0			0,0	10,0
CNA208	DEFAULT	1	Nedstigning	ZERO-A	6 000,0	140,0	3,0			
CNA208	DEFAULT	2	Nedstigning	ZERO-A	4 000,0	124,0	3,0			
CNA208	DEFAULT	3	Nedstigning	ZERO-A	2 000,0	108,0	3,0			
CNA208	DEFAULT	4	Nedstigning	F30APP	1 000,0	100,0	3,0			
CNA208	DEFAULT	5	Nedstigning	F30APP	500,0	80,0	3,0			
CNA208	DEFAULT	6	Landing	F30APP				100,0		
CNA208	DEFAULT	7	Deceleration			78,0			815,0	10,0
CNA208	DEFAULT	8	Deceleration			30,0			0,0	10,0
CNA441	DEFAULT	1	Nedstigning	ZERO	6 000,0	160,0	3,0			
CNA441	DEFAULT	2	Nedstigning	TO	3 000,0	113,9	3,0			
CNA441	DEFAULT	3	Nedstigning	D-INTR	1 500,0	103,9	3,0			

ACFTID	Profil_ID	Procedure nr.	Procedure-type	Klap_ID	Starthøjde (fod)	Kalibreret flyvehastighed ved start (knob)	Nedstigningsvinkel (grader)	Landingsrul (fod)	Afstand (fod)	Startkraft (% af maks. kraft)
CNA441	DEFAULT	4	Nedstigning	D-L	1 000,0	93,9	3,0			
CNA441	DEFAULT	5	Landing	D-L				79,1		
CNA441	DEFAULT	6	Deceleration			89,1			711,9	40,0
CNA441	DEFAULT	7	Deceleration			30,0			0,0	10,0
CNA500	DEFAULT	1	Nedstigning	ZERO	6 000,0	250,0	3,0			
CNA500	DEFAULT	2	Nedstigning	1	3 000,0	131,3	3,0			
CNA500	DEFAULT	3	Nedstigning	D-INTR	1 500,0	121,3	3,0			
CNA500	DEFAULT	4	Nedstigning	D-35	1 000,0	111,3	3,0			
CNA500	DEFAULT	5	Landing	D-35				179,1		
CNA500	DEFAULT	6	Deceleration			105,6			1 611,9	40,0
CNA500	DEFAULT	7	Deceleration			30,0			0,0	10,0
CNA510	DEFAULT	1	Nedstigning	ZERO_C	6 000,0	250,0	3,0			
CNA510	DEFAULT	2	Nedstigning	ZERO_C	3 000,0	160,0	3,0			
CNA510	DEFAULT	3	Nedstigning	A_15	1 500,0	91,1	3,0			
CNA510	DEFAULT	4	Nedstigning	A_35	1 000,0	85,1	3,0			
CNA510	DEFAULT	5	Landing	A_35				175,5		
CNA510	DEFAULT	6	Deceleration			78,1			1 579,5	40,0
CNA510	DEFAULT	7	Deceleration			30,0			0,0	10,0
CNA525C	DEFAULT	1	Nedstigning	ZERO_C	6 000,0	250,0	3,0			
CNA525C	DEFAULT	2	Nedstigning	ZERO_C	3 000,0	130,0	3,0			
CNA525C	DEFAULT	3	Nedstigning	A_15	1 500,0	119,7	3,0			
CNA525C	DEFAULT	4	Nedstigning	A_35	1 000,0	111,8	3,0			

ACFTID	Profil_ID	Procedure nr.	Procedure-type	Klap_ID	Starthøjde (fod)	Kalibreret flyvehastighed ved start (knob)	Nedstigningsvinkel (grader)	Landingsrul (fod)	Afstand (fod)	Startkraft (% af maks. kraft)
CNA525C	DEFAULT	5	Landing	A_35				200,0		
CNA525C	DEFAULT	6	Deceleration			115,0			1 500,0	40,0
CNA525C	DEFAULT	7	Deceleration			30,0			0,0	10,0
CNA55B	DEFAULT	1	Nedstigning	ZERO_C	6 000,0	250,0	3,0			
CNA55B	DEFAULT	2	Nedstigning	ZERO_C	3 000,0	160,0	3,0			
CNA55B	DEFAULT	3	Nedstigning	A_15	1 500,0	111,8	3,0			
CNA55B	DEFAULT	4	Nedstigning	A_35	1 000,0	105,3	3,0			
CNA55B	DEFAULT	5	Landing	A_35				175,5		
CNA55B	DEFAULT	6	Deceleration			100,0			1 580,0	40,0
CNA55B	DEFAULT	7	Deceleration			30,0			0,0	10,0
CNA560E	DEFAULT	1	Nedstigning	ZERO	6 000,0	250,0	3,0			
CNA560E	DEFAULT	2	Nedstigning	15 U	3 000,0	107,5	3,0			
CNA560E	DEFAULT	3	Nedstigning	35 D	1 500,0	101,8	3,0			
CNA560E	DEFAULT	4	Nedstigning	35 D	1 000,0	101,8	3,0			
CNA560E	DEFAULT	5	Landing	35 D				200,0		
CNA560E	DEFAULT	6	Deceleration			100,0			1 000,0	60,0
CNA560E	DEFAULT	7	Deceleration			30,0			0,0	10,0
CNA560U	DEFAULT	1	Nedstigning	ZERO	6 000,0	250,0	3,0			
CNA560U	DEFAULT	2	Nedstigning	7	3 000,0	120,0	3,0			
CNA560U	DEFAULT	3	Nedstigning	D 15	1 500,0	110,0	3,0			
CNA560U	DEFAULT	4	Nedstigning	D 35	1 000,0	101,8	3,0			
CNA560U	DEFAULT	5	Landing	D 35				175,0		

ACFTID	Profil_ID	Procedure nr.	Procedure-type	Klap_ID	Starthøjde (fod)	Kalibreret flyvehastighed ved start (knob)	Nedstigningsvinkel (grader)	Landingsrul (fod)	Afstand (fod)	Startkraft (% af maks. kraft)
CNA560U	DEFAULT	6	Deceleration			93,0			1 385,1	60,0
CNA560U	DEFAULT	7	Deceleration			30,0			0,0	10,0
CNA560XL	DEFAULT	1	Nedstigning	ZERO	6 000,0	250,0	3,0			
CNA560XL	DEFAULT	2	Nedstigning	ZERO	3 000,0	132,0	3,0			
CNA560XL	DEFAULT	3	Nedstigning	D 15U	1 500,0	122,0	3,0			
CNA560XL	DEFAULT	4	Nedstigning	D 35D	1 000,0	112,0	3,0			
CNA560XL	DEFAULT	5	Landing	D 35D				500,0		
CNA560XL	DEFAULT	6	Deceleration			108,0			2 700,0	60,0
CNA560XL	DEFAULT	7	Deceleration			30,0			0,0	10,0
CNA680	DEFAULT	1	Nedstigning	ZERO	6 000,0	250,0	3,0			
CNA680	DEFAULT	2	Nedstigning	ZERO	3 000,0	160,0	3,0			
CNA680	DEFAULT	3	Nedstigning	15 GU	1 500,0	112,0	3,0			
CNA680	DEFAULT	4	Nedstigning	35 GD	1 000,0	105,0	3,0			
CNA680	DEFAULT	5	Landing	35 GD				200,0		
CNA680	DEFAULT	6	Deceleration			100,0			1 580,0	60,0
CNA680	DEFAULT	7	Deceleration			30,0			0,0	10,0
CNA750	DEFAULT	1	Nedstigning	ZERO	6 000,0	250,0	3,0			
CNA750	DEFAULT	2	Nedstigning	15_GU	3 000,0	127,4	3,0			
CNA750	DEFAULT	3	Nedstigning	35_GD	1 500,0	120,9	3,0			
CNA750	DEFAULT	4	Nedstigning	35_GD	1 000,0	120,9	3,0			
CNA750	DEFAULT	5	Landing	35_GD				200,0		
CNA750	DEFAULT	6	Deceleration			115,0			1 500,0	40,0

ACFTID	Profil_ID	Procedure nr.	Procedure-type	Klap_ID	Starthøjde (fod)	Kalibreret flyvehaestighed ved start (knob)	Nedstigningsvinkel (grader)	Landingsrul (fod)	Afstand (fod)	Startkraft (% af maks. kraft)
CNA750	DEFAULT	7	Deceleration			30,0			0,0	10,0
CNA750	FLAP_15	1	Nedstigning	ZERO	6 000,0	250,0	3,0			
CNA750	FLAP_15	2	Nedstigning	15_GU	3 000,0	127,4	3,0			
CNA750	FLAP_15	3	Nedstigning	35_GD	1 500,0	120,9	3,0			
CNA750	FLAP_15	4	Nedstigning	35_GD	1 000,0	120,9	3,0			
CNA750	FLAP_15	5	Landing	35_GD				200,0		
CNA750	FLAP_15	6	Deceleration			115,0			1 500,0	40,0
CNA750	FLAP_15	7	Deceleration			30,0			0,0	10,0
CNA750	FLAP_5	1	Nedstigning	ZERO	6 000,0	250,0	3,0			
CNA750	FLAP_5	2	Nedstigning	5_GU	3 000,0	135,2	3,0			
CNA750	FLAP_5	3	Nedstigning	15_GD	1 500,0	127,4	3,0			
CNA750	FLAP_5	4	Nedstigning	15_GD	1 000,0	127,4	3,0			
CNA750	FLAP_5	5	Landing	15_GD				200,0		
CNA750	FLAP_5	6	Deceleration			115,0			1 500,0	40,0
CNA750	FLAP_5	7	Deceleration			30,0			0,0	10,0
CONCRD	DEFAULT	1	Nedstigning	CL1	6 000,0	250,0	3,0			
CONCRD	DEFAULT	2	Nedstigning	ZERO	3 000,0	194,0	3,0			
CONCRD	DEFAULT	3	Nedstigning	U-L	1 500,0	184,0	3,0			
CONCRD	DEFAULT	4	Nedstigning	D-L	1 000,0	164,0	3,0			
CONCRD	DEFAULT	5	Landing	D-L				858,6		
CONCRD	DEFAULT	6	Deceleration			155,5			7 727,4	40,0
CONCRD	DEFAULT	7	Deceleration			30,0			0,0	10,0

ACFTID	Profil_ID	Procedure nr.	Procedure-type	Klap_ID	Starthøjde (fod)	Kalibreret flyvehastighed ved start (knob)	Nedstigningsvinkel (grader)	Landingsrul (fod)	Afstand (fod)	Startkraft (% af maks. kraft)
CRJ9-ER	DEFAULT	1	Nedstigning	ZERO	6 000,0	250,0	3,0			
CRJ9-ER	DEFAULT	2	Nedstigning	20	3 500,0	170,0	3,0			
CRJ9-ER	DEFAULT	3	Nedstigning	U-45	1 500,0	160,0	3,0			
CRJ9-ER	DEFAULT	4	Nedstigning	D-45	1 000,0	140,0	3,0			
CRJ9-ER	DEFAULT	5	Landing	D-45				415,8		
CRJ9-ER	DEFAULT	6	Deceleration			143,0			2 528,0	10,0
CRJ9-ER	DEFAULT	7	Deceleration			30,0			0,0	10,0
CRJ9-LR	DEFAULT	1	Nedstigning	ZERO	6 000,0	250,0	3,0			
CRJ9-LR	DEFAULT	2	Nedstigning	20	3 500,0	170,0	3,0			
CRJ9-LR	DEFAULT	3	Nedstigning	U-45	1 500,0	160,0	3,0			
CRJ9-LR	DEFAULT	4	Nedstigning	D-45	1 000,0	141,0	3,0			
CRJ9-LR	DEFAULT	5	Landing	D-45				424,7		
CRJ9-LR	DEFAULT	6	Deceleration			144,0			2 577,0	10,0
CRJ9-LR	DEFAULT	7	Deceleration			30,0			0,0	10,0
CVR580	DEFAULT	1	Nedstigning	ZERO	6 000,0	200,0	3,0			
CVR580	DEFAULT	2	Nedstigning	INTR	3 000,0	146,3	3,0			
CVR580	DEFAULT	3	Nedstigning	D-28	1 500,0	112,4	3,0			
CVR580	DEFAULT	4	Nedstigning	D-40	1 000,0	106,3	3,0			
CVR580	DEFAULT	5	Landing	D-40				287,6		
CVR580	DEFAULT	6	Deceleration			100,9			2 588,4	40,0
CVR580	DEFAULT	7	Deceleration			30,0			0,0	10,0
DC1010	DEFAULT	1	Nedstigning	ZERO	6 000,0	250,0	3,0			

ACFTID	Profil_ID	Procedure nr.	Procedure-type	Klap_ID	Starthøjde (fod)	Kalibreret flyvehastighed ved start (knob)	Nedstigningsvinkel (grader)	Landingsrul (fod)	Afstand (fod)	Startkraft (% af maks. kraft)
DC1010	DEFAULT	2	Nedstigning	INT	3 000,0	163,7	3,0			
DC1010	DEFAULT	3	Nedstigning	U-35	1 500,0	153,7	3,0			
DC1010	DEFAULT	4	Nedstigning	D-35	1 000,0	143,7	3,0			
DC1010	DEFAULT	5	Landing	D-35				428,4		
DC1010	DEFAULT	6	Deceleration			136,3			3 855,6	10,0
DC1010	DEFAULT	7	Deceleration			30,0			0,0	10,0
DC1030	DEFAULT	1	Nedstigning	ZERO	6 000,0	250,0	3,0			
DC1030	DEFAULT	2	Nedstigning	INT2	3 000,0	172,6	3,0			
DC1030	DEFAULT	3	Nedstigning	U-20	1 500,0	162,6	3,0			
DC1030	DEFAULT	4	Nedstigning	D-35	1 000,0	152,6	3,0			
DC1030	DEFAULT	5	Landing	D-35				392,2		
DC1030	DEFAULT	6	Deceleration			144,8			3 529,8	10,0
DC1030	DEFAULT	7	Deceleration			30,0			0,0	10,0
DC1040	DEFAULT	1	Nedstigning	ZERO	6 000,0	250,0	3,0			
DC1040	DEFAULT	2	Nedstigning	5	3 000,0	173,5	3,0			
DC1040	DEFAULT	3	Nedstigning	U-35	1 500,0	163,5	3,0			
DC1040	DEFAULT	4	Nedstigning	D-35	1 000,0	153,5	3,0			
DC1040	DEFAULT	5	Landing	D-35				446,4		
DC1040	DEFAULT	6	Deceleration			145,6			4 017,6	10,0
DC1040	DEFAULT	7	Deceleration			30,0			0,0	10,0
DC3	DEFAULT	1	Nedstigning	ZERO	6 000,0	140,0	3,0			
DC3	DEFAULT	2	Nedstigning	TO	3 000,0	109,0	3,0			

ACFTID	Profil_ID	Procedure nr.	Procedure-type	Klap_ID	Starthøjde (fod)	Kalibreret flyvehastighed ved start (knob)	Nedstigningsvinkel (grader)	Landingsrul (fod)	Afstand (fod)	Startkraft (% af maks. kraft)
DC3	DEFAULT	3	Nedstigning	U-INT	1 500,0	99,0	3,0			
DC3	DEFAULT	4	Nedstigning	D-45	1 000,0	88,9	3,0			
DC3	DEFAULT	5	Landing	D-45				104,6		
DC3	DEFAULT	6	Deceleration			84,3			941,4	34,3
DC3	DEFAULT	7	Deceleration			30,0			0,0	10,0
DC6	DEFAULT	1	Nedstigning	ZERO	6 000,0	160,0	3,0			
DC6	DEFAULT	2	Nedstigning	TO	3 000,0	106,1	3,0			
DC6	DEFAULT	3	Nedstigning	D-INTR	1 500,0	96,1	3,0			
DC6	DEFAULT	4	Nedstigning	D-L	1 000,0	86,1	3,0			
DC6	DEFAULT	5	Landing	D-L				175,5		
DC6	DEFAULT	6	Deceleration			81,7			1 579,5	40,0
DC6	DEFAULT	7	Deceleration			30,0			0,0	10,0
DC850	DEFAULT	1	Nedstigning	ZERO	6 000,0	250,0	3,0			
DC850	DEFAULT	2	Nedstigning	INT	3 000,0	165,6	3,0			
DC850	DEFAULT	3	Nedstigning	D-35	1 500,0	152,7	3,0			
DC850	DEFAULT	4	Nedstigning	D-50	1 000,0	145,6	3,0			
DC850	DEFAULT	5	Landing	D-50				390,6		
DC850	DEFAULT	6	Deceleration			138,1			3 515,4	40,0
DC850	DEFAULT	7	Deceleration			30,0			0,0	10,0
DC860	DEFAULT	1	Nedstigning	ZERO	6 000,0	250,0	3,0			
DC860	DEFAULT	2	Nedstigning	INT	3 000,0	161,5	3,0			
DC860	DEFAULT	3	Nedstigning	D-35	1 500,0	155,7	3,0			

ACFTID	Profil_ID	Procedure nr.	Procedure-type	Klap_ID	Starthøjde (fod)	Kalibreret flyvehastighed ved start (knob)	Nedstigningsvinkel (grader)	Landingsrul (fod)	Afstand (fod)	Startkraft (% af maks. kraft)
DC860	DEFAULT	4	Nedstigning	D-50	1 000,0	151,5	3,0			
DC860	DEFAULT	5	Landing	D-50				382,5		
DC860	DEFAULT	6	Deceleration			143,7			3 442,5	40,0
DC860	DEFAULT	7	Deceleration			30,0			0,0	10,0
DC870	DEFAULT	1	Nedstigning	ZERO	6 000,0	250,0	3,0			
DC870	DEFAULT	2	Nedstigning	INT	3 000,0	166,7	3,0			
DC870	DEFAULT	3	Nedstigning	D-35	1 500,0	150,8	3,0			
DC870	DEFAULT	4	Nedstigning	D-50	1 000,0	146,7	3,0			
DC870	DEFAULT	5	Landing	D-50				489,6		
DC870	DEFAULT	6	Deceleration			139,2			4 406,4	40,0
DC870	DEFAULT	7	Deceleration			30,0			0,0	10,0
DC8QN	DEFAULT	1	Nedstigning	ZERO	6 000,0	250,0	3,0			
DC8QN	DEFAULT	2	Nedstigning	INT	3 000,0	161,5	3,0			
DC8QN	DEFAULT	3	Nedstigning	D-35	1 500,0	155,7	3,0			
DC8QN	DEFAULT	4	Nedstigning	D-50	1 000,0	151,5	3,0			
DC8QN	DEFAULT	5	Landing	D-50				382,5		
DC8QN	DEFAULT	6	Deceleration			143,7			3 442,5	40,0
DC8QN	DEFAULT	7	Deceleration			30,0			0,0	10,0
DC910	DEFAULT	1	Nedstigning	ZERO	6 000,0	250,0	3,0			
DC910	DEFAULT	2	Nedstigning	5	3 000,0	150,2	3,0			
DC910	DEFAULT	3	Nedstigning	U-15	1 500,0	140,2	3,0			
DC910	DEFAULT	4	Nedstigning	D-35	1 000,0	130,2	3,0			

ACFTID	Profil_ID	Procedure nr.	Procedure-type	Klap_ID	Starthøjde (fod)	Kalibreret flyvehastighed ved start (knob)	Nedstigningsvinkel (grader)	Landingsrul (fod)	Afstand (fod)	Startkraft (% af maks. kraft)
DC910	DEFAULT	5	Landing	D-35				357,3		
DC910	DEFAULT	6	Deceleration			123,5			3 215,7	40,0
DC910	DEFAULT	7	Deceleration			30,0			0,0	10,0
DC930	DEFAULT	1	Nedstigning	ZERO	6 000,0	250,0	3,0			
DC930	DEFAULT	2	Nedstigning	5	3 000,0	162,5	3,0			
DC930	DEFAULT	3	Nedstigning	U-15	1 500,0	152,5	3,0			
DC930	DEFAULT	4	Nedstigning	D-35	1 000,0	142,5	3,0			
DC930	DEFAULT	5	Landing	D-35				325,8		
DC930	DEFAULT	6	Deceleration			135,2			2 932,2	40,0
DC930	DEFAULT	7	Deceleration			30,0			0,0	10,0
DC93LW	DEFAULT	1	Nedstigning	ZERO	6 000,0	250,0	3,0			
DC93LW	DEFAULT	2	Nedstigning	5	3 000,0	162,5	3,0			
DC93LW	DEFAULT	3	Nedstigning	U-15	1 500,0	152,5	3,0			
DC93LW	DEFAULT	4	Nedstigning	D-35	1 000,0	142,5	3,0			
DC93LW	DEFAULT	5	Landing	D-35				325,8		
DC93LW	DEFAULT	6	Deceleration			135,2			2 932,2	40,0
DC93LW	DEFAULT	7	Deceleration			30,0			0,0	10,0
DC950	DEFAULT	1	Nedstigning	ZERO	6 000,0	250,0	3,0			
DC950	DEFAULT	2	Nedstigning	5	3 000,0	167,3	3,0			
DC950	DEFAULT	3	Nedstigning	U-15	1 500,0	157,3	3,0			
DC950	DEFAULT	4	Nedstigning	D-35	1 000,0	147,3	3,0			
DC950	DEFAULT	5	Landing	D-35				343,8		

ACFTID	Profil_ID	Procedure nr.	Procedure-type	Klap_ID	Starthøjde (fod)	Kalibreret flyvehastighed ved start (knob)	Nedstigningsvinkel (grader)	Landingsrul (fod)	Afstand (fod)	Startkraft (% af maks. kraft)
DC950	DEFAULT	6	Deceleration			139,7			3 094,2	40,0
DC950	DEFAULT	7	Deceleration			30,0			0,0	10,0
DC95HW	DEFAULT	1	Nedstigning	ZERO	6 000,0	250,0	3,0			
DC95HW	DEFAULT	2	Nedstigning	5	3 000,0	167,3	3,0			
DC95HW	DEFAULT	3	Nedstigning	U-15	1 500,0	157,3	3,0			
DC95HW	DEFAULT	4	Nedstigning	D-35	1 000,0	147,3	3,0			
DC95HW	DEFAULT	5	Landing	D-35				343,8		
DC95HW	DEFAULT	6	Deceleration			139,7			3 094,2	40,0
DC95HW	DEFAULT	7	Deceleration			30,0			0,0	10,0
DC9Q7	DEFAULT	1	Nedstigning	ZERO	6 000,0	250,0	3,0			
DC9Q7	DEFAULT	2	Nedstigning	5	3 000,0	150,2	3,0			
DC9Q7	DEFAULT	3	Nedstigning	U-15	1 500,0	140,2	3,0			
DC9Q7	DEFAULT	4	Nedstigning	D-35	1 000,0	130,2	3,0			
DC9Q7	DEFAULT	5	Landing	D-35				357,3		
DC9Q7	DEFAULT	6	Deceleration			123,5			3 215,7	40,0
DC9Q7	DEFAULT	7	Deceleration			30,0			0,0	10,0
DC9Q9	DEFAULT	1	Nedstigning	ZERO	6 000,0	250,0	3,0			
DC9Q9	DEFAULT	2	Nedstigning	5	3 000,0	162,5	3,0			
DC9Q9	DEFAULT	3	Nedstigning	U-15	1 500,0	152,5	3,0			
DC9Q9	DEFAULT	4	Nedstigning	D-35	1 000,0	142,5	3,0			
DC9Q9	DEFAULT	5	Landing	D-35				325,8		
DC9Q9	DEFAULT	6	Deceleration			135,2			2 932,2	40,0

ACFTID	Profil_ID	Procedure nr.	Procedure-type	Klap_ID	Starthøjde (fod)	Kalibreret flyvehastighed ved start (knob)	Nedstigningsvinkel (grader)	Landingsrul (fod)	Afstand (fod)	Startkraft (% af maks. kraft)
DC9Q9	DEFAULT	7	Deceleration			30,0			0,0	10,0
DHC6	DEFAULT	1	Nedstigning	ZERO	6 000,0	120,0	3,0			
DHC6	DEFAULT	2	Nedstigning	INTR	3 000,0	80,7	3,0			
DHC6	DEFAULT	3	Nedstigning	D-INTR	1 500,0	70,7	3,0			
DHC6	DEFAULT	4	Nedstigning	D-L	1 000,0	60,7	3,0			
DHC6	DEFAULT	5	Landing	D-L				39,6		
DHC6	DEFAULT	6	Deceleration			57,6			356,4	40,0
DHC6	DEFAULT	7	Deceleration			30,0			0,0	10,0
DHC6QP	DEFAULT	1	Nedstigning	ZERO	6 000,0	120,0	3,0			
DHC6QP	DEFAULT	2	Nedstigning	INTR	3 000,0	80,7	3,0			
DHC6QP	DEFAULT	3	Nedstigning	D-INTR	1 500,0	70,7	3,0			
DHC6QP	DEFAULT	4	Nedstigning	D-L	1 000,0	60,7	3,0			
DHC6QP	DEFAULT	5	Landing	D-L				39,6		
DHC6QP	DEFAULT	6	Deceleration			57,6			356,4	40,0
DHC6QP	DEFAULT	7	Deceleration			30,0			0,0	10,0
DHC7	DEFAULT	1	Nedstigning	ZERO	6 000,0	160,0	3,0			
DHC7	DEFAULT	2	Nedstigning	10	3 000,0	116,2	3,0			
DHC7	DEFAULT	3	Nedstigning	D-INTR	1 500,0	106,2	3,0			
DHC7	DEFAULT	4	Nedstigning	D-25	1 000,0	96,2	3,0			
DHC7	DEFAULT	5	Landing	D-25				98,1		
DHC7	DEFAULT	6	Deceleration			91,3			882,9	40,0
DHC7	DEFAULT	7	Deceleration			30,0			0,0	10,0

ACFTID	Profil_ID	Procedure nr.	Procedure-type	Klap_ID	Starthøjde (fod)	Kalibreret flyvehastighed ved start (knob)	Nedstigningsvinkel (grader)	Landingsrul (fod)	Afstand (fod)	Startkraft (% af maks. kraft)
DHC8	DEFAULT	1	Nedstigning	ZERO	6 000,0	165,0	3,0			
DHC8	DEFAULT	2	Nedstigning	5	3 000,0	109,0	3,0			
DHC8	DEFAULT	3	Nedstigning	D-15	1 500,0	96,0	3,0			
DHC8	DEFAULT	4	Nedstigning	D-35	1 000,0	89,0	3,0			
DHC8	DEFAULT	5	Landing	D-35				174,6		
DHC8	DEFAULT	6	Deceleration			84,4			1 571,4	24,6
DHC8	DEFAULT	7	Deceleration			30,0			0,0	4,1
DHC830	DEFAULT	1	Nedstigning	ZERO	6 000,0	179,0	3,0			
DHC830	DEFAULT	2	Nedstigning	10	3 000,0	128,0	3,0			
DHC830	DEFAULT	3	Nedstigning	D-15	1 500,0	116,9	3,0			
DHC830	DEFAULT	4	Nedstigning	D-35	1 000,0	108,0	3,0			
DHC830	DEFAULT	5	Landing	D-35				219,6		
DHC830	DEFAULT	6	Deceleration			102,5			1 976,4	26,1
DHC830	DEFAULT	7	Deceleration			30,0			0,0	4,4
DO228	DEFAULT	1	Nedstigning	ZERO-A	6 000,0	200,0	3,0			
DO228	DEFAULT	2	Nedstigning	ZERO-A	4 000,0	160,0	3,0			
DO228	DEFAULT	3	Nedstigning	ZERO-A	2 000,0	120,0	3,0			
DO228	DEFAULT	4	Nedstigning	F30APP	1 000,0	100,0	3,0			
DO228	DEFAULT	5	Nedstigning	F30APP	50,0	88,0	3,0			
DO228	DEFAULT	6	Landing	F30APP				100,0		
DO228	DEFAULT	7	Deceleration			80,0			1 320,9	10,0
DO228	DEFAULT	8	Deceleration			30,0			0,0	10,0

ACFTID	Profil_ID	Procedure nr.	Procedure-type	Klap_ID	Starthøjde (fod)	Kalibreret flyvehastighed ved start (knob)	Nedstigningsvinkel (grader)	Landingsrul (fod)	Afstand (fod)	Startkraft (% af maks. kraft)
DO328	DEFAULT	1	Nedstigning	ZERO-A	6 000,0	200,0	3,0			
DO328	DEFAULT	2	Nedstigning	ZERO-A	4 000,0	175,0	3,0			
DO328	DEFAULT	3	Nedstigning	ZERO-A	2 000,0	150,0	3,0			
DO328	DEFAULT	4	Nedstigning	F32APP	1 000,0	109,0	3,0			
DO328	DEFAULT	5	Nedstigning	F32APP	500,0	109,0	3,0			
DO328	DEFAULT	6	Landing	F32APP				50,0		
DO328	DEFAULT	7	Deceleration			109,0			2 216,0	10,0
DO328	DEFAULT	8	Deceleration			30,0			0,0	10,0
ECLIPSE500	DEFAULT	1	Nedstigning	A_T_DN	6 000,0	170,0	3,0			
ECLIPSE500	DEFAULT	2	Nedstigning	A_T_DN	5 000,0	160,0	3,0			
ECLIPSE500	DEFAULT	3	Nedstigning	A_A_DN	3 000,0	100,4	3,0			
ECLIPSE500	DEFAULT	4	Nedstigning	A_A_DN	2 000,0	100,4	3,0			
ECLIPSE500	DEFAULT	5	Nedstigning	A_A_DN	1 000,0	100,4	3,0			
ECLIPSE500	DEFAULT	6	Nedstigning	A_A_DN	100,0	90,4	3,0			
ECLIPSE500	DEFAULT	7	Landing	A_A_DN				144,0		
ECLIPSE500	DEFAULT	8	Deceleration			70,0			1 291,0	10,0
ECLIPSE500	DEFAULT	9	Deceleration			20,0			0,0	10,0
EMB120	DEFAULT	1	Nedstigning	ZERO	6 000,0	141,5	3,0			
EMB120	DEFAULT	2	Nedstigning	15	3 000,0	132,3	3,0			
EMB120	DEFAULT	3	Nedstigning	D-25	1 500,0	127,4	3,0			
EMB120	DEFAULT	4	Nedstigning	D-45	1 000,0	119,3	3,0			
EMB120	DEFAULT	5	Landing	D-45				95,0		

ACFTID	Profil_ID	Procedure nr.	Procedure-type	Klap_ID	Starthøjde (fod)	Kalibreret flyvehastighed ved start (knob)	Nedstigningsvinkel (grader)	Landingsrul (fod)	Afstand (fod)	Startkraft (% af maks. kraft)
EMB120	DEFAULT	6	Deceleration			116,1			855,0	40,0
EMB120	DEFAULT	7	Deceleration			30,0			0,0	10,0
EMB145	DEFAULT	1	Nedstigning	ZERO	6 000,0	250,0	3,0			
EMB145	DEFAULT	2	Nedstigning	D-22	3 000,0	150,0	3,0			
EMB145	DEFAULT	3	Nedstigning	D-45	1 500,0	140,0	3,0			
EMB145	DEFAULT	4	Nedstigning	D-45	1 000,0	134,0	3,0			
EMB145	DEFAULT	5	Landing	D-45				285,5		
EMB145	DEFAULT	6	Deceleration			130,0			2 569,5	40,0
EMB145	DEFAULT	7	Deceleration			30,0			0,0	10,0
EMB14L	DEFAULT	1	Nedstigning	ZERO	6 000,0	250,0	3,0			
EMB14L	DEFAULT	2	Nedstigning	D-22	1 500,0	140,0	3,0			
EMB14L	DEFAULT	3	Nedstigning	D-45	1 000,0	140,0	3,0			
EMB14L	DEFAULT	4	Nedstigning	D-45	500,0	138,0	3,0			
EMB14L	DEFAULT	5	Landing	D-45				285,5		
EMB14L	DEFAULT	6	Deceleration			132,0			2 569,5	40,0
EMB14L	DEFAULT	7	Deceleration			30,0			0,0	10,0
EMB170	DEFAULT	1	Nedstigning-Tomgang		6 000,0	250,0	3,0			
EMB170	DEFAULT	2	Nedstigning-Tomgang		3 000,0	180,0	3,0			
EMB170	DEFAULT	3	Nedstigning-Tomgang		2 000,0	140,0	3,0			
EMB170	DEFAULT	4	Nedstigning	FULL	1 500,0	130,0	3,0			
EMB170	DEFAULT	5	Landing	FULL				267,2		
EMB170	DEFAULT	6	Deceleration			120,0			2 405,0	40,0

ACFTID	Profil_ID	Procedure nr.	Procedure-type	Klap_ID	Starthøjde (fod)	Kalibreret flyvehastighed ved start (knob)	Nedstigningsvinkel (grader)	Landingsrul (fod)	Afstand (fod)	Startkraft (% af maks. kraft)
EMB170	DEFAULT	7	Deceleration			30,0			0,0	10,0
EMB175	DEFAULT	1	Nedstigning-Tomgang		6 000,0	250,0	3,0			
EMB175	DEFAULT	2	Nedstigning-Tomgang		3 000,0	180,0	3,0			
EMB175	DEFAULT	3	Nedstigning-Tomgang		2 000,0	140,0	3,0			
EMB175	DEFAULT	4	Nedstigning	FULL	1 500,0	130,0	3,0			
EMB175	DEFAULT	5	Landing	FULL				276,3		
EMB175	DEFAULT	6	Deceleration			120,0			2 487,0	40,0
EMB175	DEFAULT	7	Deceleration			30,0			0,0	10,0
EMB190	DEFAULT	1	Nedstigning-Tomgang		6 000,0	250,0	3,0			
EMB190	DEFAULT	2	Nedstigning-Tomgang		3 000,0	180,0	3,0			
EMB190	DEFAULT	3	Nedstigning-Tomgang		2 000,0	140,0	3,0			
EMB190	DEFAULT	4	Nedstigning	FULL	1 500,0	130,0	3,0			
EMB190	DEFAULT	5	Landing	FULL				271,9		
EMB190	DEFAULT	6	Deceleration			120,0			2 447,0	40,0
EMB190	DEFAULT	7	Deceleration			30,0			0,0	10,0
EMB195	DEFAULT	1	Nedstigning-Tomgang		6 000,0	250,0	3,0			
EMB195	DEFAULT	2	Nedstigning-Tomgang		3 000,0	180,0	3,0			
EMB195	DEFAULT	3	Nedstigning-Tomgang		2 000,0	140,0	3,0			
EMB195	DEFAULT	4	Nedstigning	FULL	1 500,0	130,0	3,0			
EMB195	DEFAULT	5	Landing	FULL				281,1		
EMB195	DEFAULT	6	Deceleration			120,0			2 530,0	40,0
EMB195	DEFAULT	7	Deceleration			30,0			0,0	10,0

ACFTID	Profil_ID	Procedure nr.	Procedure-type	Klap_ID	Starthøjde (fod)	Kalibreret flyvehastighed ved start (knob)	Nedstigningsvinkel (grader)	Landingsrul (fod)	Afstand (fod)	Startkraft (% af maks. kraft)
F10062	DEFAULT	1	Nedstigning	TO	6 000,0	250,0	3,0			
F10062	DEFAULT	2	Nedstigning	INT2	3 000,0	161,3	3,0			
F10062	DEFAULT	3	Nedstigning	U-INT	1 500,0	141,3	3,0			
F10062	DEFAULT	4	Nedstigning	D-42	1 000,0	131,3	3,0			
F10062	DEFAULT	5	Landing	D-42				315,0		
F10062	DEFAULT	6	Deceleration			124,5			2 835,0	40,0
F10062	DEFAULT	7	Deceleration			30,0			0,0	10,0
F10065	DEFAULT	1	Nedstigning	TO	6 000,0	250,0	3,0			
F10065	DEFAULT	2	Nedstigning	INT2	3 000,0	163,1	3,0			
F10065	DEFAULT	3	Nedstigning	U-INT	1 500,0	143,1	3,0			
F10065	DEFAULT	4	Nedstigning	D-42	1 000,0	133,1	3,0			
F10065	DEFAULT	5	Landing	D-42				328,0		
F10065	DEFAULT	6	Deceleration			126,3			2 952,0	40,0
F10065	DEFAULT	7	Deceleration			30,0			0,0	10,0
F28MK2	DEFAULT	1	Nedstigning	ZERO	6 000,0	250,0	3,0			
F28MK2	DEFAULT	2	Nedstigning	INT2	3 000,0	152,9	3,0			
F28MK2	DEFAULT	3	Nedstigning	U-INTR	1 500,0	132,9	3,0			
F28MK2	DEFAULT	4	Nedstigning	D-42	1 000,0	122,9	3,0			
F28MK2	DEFAULT	5	Landing	D-42				223,2		
F28MK2	DEFAULT	6	Deceleration			116,6			2 008,8	40,0
F28MK2	DEFAULT	7	Deceleration			30,0			0,0	10,0
F28MK4	DEFAULT	1	Nedstigning	ZERO	6 000,0	250,0	3,0			

ACFTID	Profil_ID	Procedure nr.	Procedure-type	Klap_ID	Starthøjde (fod)	Kalibreret flyvehastighed ved start (knob)	Nedstigningsvinkel (grader)	Landingsrul (fod)	Afstand (fod)	Startkraft (% af maks. kraft)
F28MK4	DEFAULT	2	Nedstigning	INT2	3 000,0	153,6	3,0			
F28MK4	DEFAULT	3	Nedstigning	U-INTR	1 500,0	133,6	3,0			
F28MK4	DEFAULT	4	Nedstigning	D-42	1 000,0	123,6	3,0			
F28MK4	DEFAULT	5	Landing	D-42				223,7		
F28MK4	DEFAULT	6	Deceleration			117,2			2 013,3	40,0
F28MK4	DEFAULT	7	Deceleration			30,0			0,0	10,0
FAL20	DEFAULT	1	Nedstigning	ZERO	6 000,0	250,0	3,0			
FAL20	DEFAULT	2	Nedstigning	INTR	3 000,0	142,2	3,0			
FAL20	DEFAULT	3	Nedstigning	D-25	1 500,0	126,1	3,0			
FAL20	DEFAULT	4	Nedstigning	D-40	1 000,0	124,2	3,0			
FAL20	DEFAULT	5	Landing	D-40				128,7		
FAL20	DEFAULT	6	Deceleration			117,9			1 158,3	40,0
FAL20	DEFAULT	7	Deceleration			30,0			0,0	10,0
GII	DEFAULT	1	Nedstigning	L-0-U	6 000,0	230,0	3,0			
GII	DEFAULT	2	Nedstigning	L-10-U	3 000,0	170,0	3,0			
GII	DEFAULT	3	Nedstigning	L-20-D	1 500,0	153,6	3,0			
GII	DEFAULT	4	Nedstigning	L-20-D	1 000,0	153,6	3,0			
GII	DEFAULT	5	Nedstigning	L-39-D	200,0	143,6	3,0			
GII	DEFAULT	6	Landing	L-39-D				790,0		
GII	DEFAULT	7	Deceleration			117,0			760,0	40,0
GII	DEFAULT	8	Deceleration			20,0			0,0	10,0
GIIB	DEFAULT	1	Nedstigning	L-0-U	6 000,0	230,0	3,0			

ACFTID	Profil_ID	Procedure nr.	Procedure-type	Klap_ID	Starthøjde (fod)	Kalibreret flyvehastighed ved start (knob)	Nedstigningsvinkel (grader)	Landingsrul (fod)	Afstand (fod)	Startkraft (% af maks. kraft)
GIIB	DEFAULT	2	Nedstigning	L-10-U	3 000,0	170,0	3,0			
GIIB	DEFAULT	3	Nedstigning	L-20-D	1 500,0	149,2	3,0			
GIIB	DEFAULT	4	Nedstigning	L-20-D	1 000,0	149,2	3,0			
GIIB	DEFAULT	5	Nedstigning	L-39-D	200,0	139,2	3,0			
GIIB	DEFAULT	6	Landing	L-39-D				790,0		
GIIB	DEFAULT	7	Deceleration			113,0			760,0	40,0
GIIB	DEFAULT	8	Deceleration			20,0			0,0	10,0
GIV	DEFAULT	1	Nedstigning	L-0-U	6 000,0	250,0	3,0			
GIV	DEFAULT	2	Nedstigning	L-0-U	3 000,0	160,0	3,0			
GIV	DEFAULT	3	Nedstigning	L-20-D	1 500,0	160,0	3,0			
GIV	DEFAULT	4	Nedstigning	L-39-D	1 000,0	151,5	3,0			
GIV	DEFAULT	5	Landing	L-39-D				298,0		
GIV	DEFAULT	6	Deceleration			80,0			982,0	40,0
GIV	DEFAULT	7	Deceleration			20,0			0,0	4,0
GV	DEFAULT	1	Nedstigning	L-0-U	6 000,0	250,0	3,0			
GV	DEFAULT	2	Nedstigning	L-20-U	3 000,0	160,0	3,0			
GV	DEFAULT	3	Nedstigning	L-20-D	1 500,0	160,0	3,0			
GV	DEFAULT	4	Nedstigning	L-39-D	1 000,0	137,8	3,0			
GV	DEFAULT	5	Landing	L-39-D				300,0		
GV	DEFAULT	6	Deceleration			107,0			1 157,0	40,0
GV	DEFAULT	7	Deceleration			20,0			0,0	4,6
HS748A	DEFAULT	1	Nedstigning	ZERO	6 000,0	160,0	3,0			

ACFTID	Profil_ID	Procedure nr.	Procedure-type	Klap_ID	Starthøjde (fod)	Kalibreret flyvehastighed ved start (knob)	Nedstigningsvinkel (grader)	Landingsrul (fod)	Afstand (fod)	Startkraft (% af maks. kraft)
HS748A	DEFAULT	2	Nedstigning	INTR	3 000,0	110,1	3,0			
HS748A	DEFAULT	3	Nedstigning	D-INTR	1 500,0	100,1	3,0			
HS748A	DEFAULT	4	Nedstigning	D-30	1 000,0	90,1	3,0			
HS748A	DEFAULT	5	Landing	D-30				207,0		
HS748A	DEFAULT	6	Deceleration			85,5			1 863,0	40,0
HS748A	DEFAULT	7	Deceleration			30,0			0,0	10,0
IA1125	DEFAULT	1	Nedstigning	ZERO	6 000,0	250,0	3,0			
IA1125	DEFAULT	2	Nedstigning	INTR	3 000,0	152,1	3,0			
IA1125	DEFAULT	3	Nedstigning	D-INTR	1 500,0	142,1	3,0			
IA1125	DEFAULT	4	Nedstigning	D-40	1 000,0	132,1	3,0			
IA1125	DEFAULT	5	Landing	D-40				236,6		
IA1125	DEFAULT	6	Deceleration			125,3			2 129,4	40,0
IA1125	DEFAULT	7	Deceleration			30,0			0,0	10,0
L1011	DEFAULT	1	Nedstigning	ZERO	6 000,0	250,0	3,0			
L1011	DEFAULT	2	Nedstigning	10	3 000,0	160,5	3,0			
L1011	DEFAULT	3	Nedstigning	D-33	1 500,0	162,9	3,0			
L1011	DEFAULT	4	Nedstigning	D-42	1 000,0	145,5	3,0			
L1011	DEFAULT	5	Landing	D-42				417,0		
L1011	DEFAULT	6	Deceleration			138,1			3 753,0	10,0
L1011	DEFAULT	7	Deceleration			30,0			0,0	10,0
L10115	DEFAULT	1	Nedstigning	ZERO	6 000,0	250,0	3,0			
L10115	DEFAULT	2	Nedstigning	10	3 000,0	162,4	3,0			

ACFTID	Profil_ID	Procedure nr.	Procedure-type	Klap_ID	Starthøjde (fod)	Kalibreret flyvehastighed ved start (knob)	Nedstigningsvinkel (grader)	Landingsrul (fod)	Afstand (fod)	Startkraft (% af maks. kraft)
L10115	DEFAULT	3	Nedstigning	D-33	1 500,0	151,2	3,0			
L10115	DEFAULT	4	Nedstigning	D-42	1 000,0	147,4	3,0			
L10115	DEFAULT	5	Landing	D-42				516,6		
L10115	DEFAULT	6	Deceleration			139,8			4 649,4	10,0
L10115	DEFAULT	7	Deceleration			30,0			0,0	10,0
L188	DEFAULT	1	Nedstigning	ZERO	6 000,0	200,0	3,0			
L188	DEFAULT	2	Nedstigning	INTR	3 000,0	147,5	3,0			
L188	DEFAULT	3	Nedstigning	D-78-%	1 500,0	135,6	3,0			
L188	DEFAULT	4	Nedstigning	D-100	1 000,0	129,8	3,0			
L188	DEFAULT	5	Landing	D-100				351,0		
L188	DEFAULT	6	Deceleration			123,1			3 159,0	40,0
L188	DEFAULT	7	Deceleration			30,0			0,0	10,0
LEAR25	DEFAULT	1	Nedstigning	ZERO	6 000,0	250,0	3,0			
LEAR25	DEFAULT	2	Nedstigning	10	3 000,0	161,6	3,0			
LEAR25	DEFAULT	3	Nedstigning	D-INTR	1 500,0	151,6	3,0			
LEAR25	DEFAULT	4	Nedstigning	D-40	1 000,0	141,7	3,0			
LEAR25	DEFAULT	5	Landing	D-40				140,4		
LEAR25	DEFAULT	6	Deceleration			134,4			1 263,6	40,0
LEAR25	DEFAULT	7	Deceleration			30,0			0,0	10,0
LEAR35	DEFAULT	1	Nedstigning	ZERO	6 000,0	250,0	3,0			
LEAR35	DEFAULT	2	Nedstigning	10	3 000,0	144,5	3,0			
LEAR35	DEFAULT	3	Nedstigning	D-INTR	1 500,0	134,5	3,0			

ACFTID	Profil_ID	Procedure nr.	Procedure-type	Klap_ID	Starthøjde (fod)	Kalibreret flyvehastighed ved start (knob)	Nedstigningsvinkel (grader)	Landingsrul (fod)	Afstand (fod)	Startkraft (% af maks. kraft)
LEAR35	DEFAULT	4	Nedstigning	D-40	1 000,0	127,8	3,0			
LEAR35	DEFAULT	5	Landing	D-40				181,4		
LEAR35	DEFAULT	6	Deceleration			121,2			1 632,6	40,0
LEAR35	DEFAULT	7	Deceleration			30,0			0,0	10,0
MD9025	DEFAULT	1	Nedstigning	U-0	6 000,0	185,0	3,0			
MD9025	DEFAULT	2	Nedstigning	D-28	3 000,0	154,0	3,0			
MD9025	DEFAULT	3	Nedstigning	D-28	1 500,0	150,0	3,0			
MD9025	DEFAULT	4	Nedstigning	D-40	1 000,0	145,3	3,0			
MD9025	DEFAULT	5	Landing	D-40				346,0		
MD9025	DEFAULT	6	Deceleration			130,0			2 100,0	40,0
MD9025	DEFAULT	7	Deceleration			30,0			0,0	9,6
MD9028	DEFAULT	1	Nedstigning	U-0	6 000,0	185,0	3,0			
MD9028	DEFAULT	2	Nedstigning	D-28	3 000,0	154,0	3,0			
MD9028	DEFAULT	3	Nedstigning	D-28	1 500,0	150,0	3,0			
MD9028	DEFAULT	4	Nedstigning	D-40	1 000,0	145,3	3,0			
MD9028	DEFAULT	5	Landing	D-40				346,0		
MD9028	DEFAULT	6	Deceleration			130,0			2 100,0	40,0
MD9028	DEFAULT	7	Deceleration			30,0			0,0	8,6
MU3001	DEFAULT	1	Nedstigning	ZERO	6 000,0	250,0	3,0			
MU3001	DEFAULT	2	Nedstigning	1	3 000,0	133,8	3,0			
MU3001	DEFAULT	3	Nedstigning	D-INTR	1 500,0	123,8	3,0			
MU3001	DEFAULT	4	Nedstigning	D-30	1 000,0	117,1	3,0			

ACFTID	Profil_ID	Procedure nr.	Procedure-type	Klap_ID	Starthøjde (fod)	Kalibreret flyvehastighed ved start (knob)	Nedstigningsvinkel (grader)	Landingsrul (fod)	Afstand (fod)	Startkraft (% af maks. kraft)
MU3001	DEFAULT	5	Landing	D-30				156,6		
MU3001	DEFAULT	6	Deceleration			111,1			1 409,4	40,0
MU3001	DEFAULT	7	Deceleration			30,0			0,0	10,0
PA30	DEFAULT	1	Nedstigning	ZERO-A	6 000,0	120,0	3,0			
PA30	DEFAULT	2	Nedstigning	27-A	3 000,0	109,0	3,0			
PA30	DEFAULT	3	Nedstigning	27-A	1 500,0	96,0	3,0			
PA30	DEFAULT	4	Nedstigning	27-A	1 000,0	87,0	3,0			
PA30	DEFAULT	5	Landing	27-A				53,5		
PA30	DEFAULT	6	Deceleration			70,0			481,1	10,0
PA30	DEFAULT	7	Deceleration			10,0			0,0	10,0
PA42	DEFAULT	1	Nedstigning	ZERO-A	6 000,0	151,0	3,0			
PA42	DEFAULT	2	Nedstigning	ZERO-A	4 000,0	135,0	3,0			
PA42	DEFAULT	3	Nedstigning	ZERO-A	2 000,0	119,0	3,0			
PA42	DEFAULT	4	Nedstigning	30-DN	1 000,0	111,0	3,0			
PA42	DEFAULT	5	Nedstigning	30-DN	50,0	111,0	3,0			
PA42	DEFAULT	6	Landing	30-DN				100,0		
PA42	DEFAULT	7	Deceleration			111,0			2 245,9	10,0
PA42	DEFAULT	8	Deceleration			10,0			0,0	10,0
SD330	DEFAULT	1	Nedstigning	ZERO	6 000,0	160,0	3,0			
SD330	DEFAULT	2	Nedstigning	INTR	3 000,0	120,2	3,0			
SD330	DEFAULT	3	Nedstigning	D-15	1 500,0	106,5	3,0			
SD330	DEFAULT	4	Nedstigning	D-35	1 000,0	100,2	3,0			

ACFTID	Profil_ID	Procedure nr.	Procedure-type	Klap_ID	Starthøjde (fod)	Kalibreret flyvehastighed ved start (knob)	Nedstigningsvinkel (grader)	Landingsrul (fod)	Afstand (fod)	Startkraft (% af maks. kraft)
SD330	DEFAULT	5	Landing	D-35				233,1		
SD330	DEFAULT	6	Deceleration			95,1			2 097,9	40,0
SD330	DEFAULT	7	Deceleration			30,0			0,0	10,0
SF340	DEFAULT	1	Nedstigning	ZERO	6 000,0	160,0	3,0			
SF340	DEFAULT	2	Nedstigning	5	3 000,0	136,9	3,0			
SF340	DEFAULT	3	Nedstigning	D-INTR	1 500,0	126,9	3,0			
SF340	DEFAULT	4	Nedstigning	D-35	1 000,0	116,9	3,0			
SF340	DEFAULT	5	Landing	D-35				216,9		
SF340	DEFAULT	6	Deceleration			110,9			1 952,1	40,0
SF340	DEFAULT	7	Deceleration			30,0			0,0	10,0

Tabel I-4 (del 1)

Standardprocedurer ved start

ACFTID	Profil_ID	Etape-længde	Procedure nr.	Proceduretype	Kraftindikator	Klap_ID	Slutpunkts-højde (fod)	Stignings-hastighed (fod/min)	Kalibreret flyvehastighed ved slutpunktet (knob)	Acceleration_Procent (%)
1900D	DEFAULT	1	1	Start	MaksStart	17-D				
1900D	DEFAULT	1	2	Stigning	MaksStart	17-D	400			
1900D	DEFAULT	1	3	Acceleration	MaksStart	17-D		2 750	128	
1900D	DEFAULT	1	4	Acceleration	MaksStigning	ZERO-D		2 950	138	
1900D	DEFAULT	1	5	Stigning	MaksStigning	ZERO-D	3 000			
1900D	DEFAULT	1	6	Acceleration	MaksStigning	ZERO-D		1 500	160	
1900D	DEFAULT	1	7	Stigning	MaksStigning	ZERO-D	5 500			
1900D	DEFAULT	1	8	Stigning	MaksStigning	ZERO-D	7 500			
1900D	DEFAULT	1	9	Stigning	MaksStigning	ZERO-D	10 000			

ACFTID	Profil_ID	Etape-længde	Proce-dure nr.	Proceduretype	Kraftindikator	Klap_ID	Slutpunkts-højde (fod)	Stignings-hastighed (fod/min)	Kali-breret flyveha-stighed ved slut-punktet (knob)	Accelera-tion_Procent (%)
1900D	DEFAULT	2	1	Start	MaksStart	17-D				
1900D	DEFAULT	2	2	Stigning	MaksStart	17-D	400			
1900D	DEFAULT	2	3	Acceleration	MaksStart	17-D		2 400	128	
1900D	DEFAULT	2	4	Acceleration	MaksStigning	ZERO-D		2 650	138	
1900D	DEFAULT	2	5	Stigning	MaksStigning	ZERO-D	3 000			
1900D	DEFAULT	2	6	Acceleration	MaksStigning	ZERO-D		1 500	160	
1900D	DEFAULT	2	7	Stigning	MaksStigning	ZERO-D	5 500			
1900D	DEFAULT	2	8	Stigning	MaksStigning	ZERO-D	7 500			
1900D	DEFAULT	2	9	Stigning	MaksStigning	ZERO-D	10 000			
707320	DEFAULT	1	1	Start	MaksStart	14				
707320	DEFAULT	1	2	Stigning	MaksStart	14	1 000			
707320	DEFAULT	1	3	Acceleration	MaksStart	14		2 047	175	
707320	DEFAULT	1	4	Acceleration	MaksStigning	INT		1 000	195	
707320	DEFAULT	1	5	Stigning	MaksStigning	ZERO	3 000			
707320	DEFAULT	1	6	Acceleration	MaksStigning	ZERO		1 000	250	
707320	DEFAULT	1	7	Stigning	MaksStigning	ZERO	5 500			
707320	DEFAULT	1	8	Stigning	MaksStigning	ZERO	7 500			
707320	DEFAULT	1	9	Stigning	MaksStigning	ZERO	10 000			
707320	DEFAULT	2	1	Start	MaksStart	14				
707320	DEFAULT	2	2	Stigning	MaksStart	14	1 000			

ACFTID	Profil_ID	Etape-længde	Proce-dure nr.	Proceduretype	Kraftindikator	Klap_ID	Slutpunkts-højde (fod)	Stignings-hastighed (fod/min)	Kali-breret flyveha-stighed ved slut-punktet (knob)	Accelera-tion_Procent (%)
707320	DEFAULT	2	3	Acceleration	MaksStart	14		1 905	179	
707320	DEFAULT	2	4	Acceleration	MaksStigning	INT		1 000	199	
707320	DEFAULT	2	5	Stigning	MaksStigning	ZERO	3 000			
707320	DEFAULT	2	6	Acceleration	MaksStigning	ZERO		1 000	250	
707320	DEFAULT	2	7	Stigning	MaksStigning	ZERO	5 500			
707320	DEFAULT	2	8	Stigning	MaksStigning	ZERO	7 500			
707320	DEFAULT	2	9	Stigning	MaksStigning	ZERO	10 000			
707320	DEFAULT	3	1	Start	MaksStart	14				
707320	DEFAULT	3	2	Stigning	MaksStart	14	1 000			
707320	DEFAULT	3	3	Acceleration	MaksStart	14		1 793	183	
707320	DEFAULT	3	4	Acceleration	MaksStigning	INT		1 000	203	
707320	DEFAULT	3	5	Stigning	MaksStigning	ZERO	3 000			
707320	DEFAULT	3	6	Acceleration	MaksStigning	ZERO		1 000	250	
707320	DEFAULT	3	7	Stigning	MaksStigning	ZERO	5 500			
707320	DEFAULT	3	8	Stigning	MaksStigning	ZERO	7 500			
707320	DEFAULT	3	9	Stigning	MaksStigning	ZERO	10 000			
707320	DEFAULT	4	1	Start	MaksStart	14				
707320	DEFAULT	4	2	Stigning	MaksStart	14	1 000			
707320	DEFAULT	4	3	Acceleration	MaksStart	14		1 624	189	
707320	DEFAULT	4	4	Acceleration	MaksStigning	INT		1 000	209	

ACFTID	Profil_ID	Etape-længde	Proce-dure nr.	Proceduretype	Kraftindikator	Klap_ID	Slutpunkts-højde (fod)	Stignings-hastighed (fod/min)	Kali-breret flyveha-stighed ved slut-punktet (knob)	Accelera-tion_Procent (%)
707320	DEFAULT	4	5	Stigning	MaksStigning	ZERO	3 000			
707320	DEFAULT	4	6	Acceleration	MaksStigning	ZERO		1 000	250	
707320	DEFAULT	4	7	Stigning	MaksStigning	ZERO	5 500			
707320	DEFAULT	4	8	Stigning	MaksStigning	ZERO	7 500			
707320	DEFAULT	4	9	Stigning	MaksStigning	ZERO	10 000			
707320	DEFAULT	5	1	Start	MaksStart	14				
707320	DEFAULT	5	2	Stigning	MaksStart	14	1 000			
707320	DEFAULT	5	3	Acceleration	MaksStart	14		1 430	197	
707320	DEFAULT	5	4	Acceleration	MaksStigning	INT		1 000	217	
707320	DEFAULT	5	5	Stigning	MaksStigning	ZERO	3 000			
707320	DEFAULT	5	6	Acceleration	MaksStigning	ZERO		1 000	250	
707320	DEFAULT	5	7	Stigning	MaksStigning	ZERO	5 500			
707320	DEFAULT	5	8	Stigning	MaksStigning	ZERO	7 500			
707320	DEFAULT	5	9	Stigning	MaksStigning	ZERO	10 000			
707320	DEFAULT	6	1	Start	MaksStart	14				
707320	DEFAULT	6	2	Stigning	MaksStart	14	1 000			
707320	DEFAULT	6	3	Acceleration	MaksStart	14		1 259	205	
707320	DEFAULT	6	4	Acceleration	MaksStigning	INT		800	225	
707320	DEFAULT	6	5	Stigning	MaksStigning	ZERO	3 000			
707320	DEFAULT	6	6	Acceleration	MaksStigning	ZERO		800	250	

ACFTID	Profil_ID	Etape-længde	Proce-dure nr.	Proceduretype	Kraftindikator	Klap_ID	Slutpunkts-højde (fod)	Stignings-hastighed (fod/min)	Kali-breret flyveha-stighed ved slut-punktet (knob)	Accelera-tion_Procent (%)
707320	DEFAULT	6	7	Stigning	MaksStigning	ZERO	5 500			
707320	DEFAULT	6	8	Stigning	MaksStigning	ZERO	7 500			
707320	DEFAULT	6	9	Stigning	MaksStigning	ZERO	10 000			
707320	DEFAULT	7	1	Start	MaksStart	14				
707320	DEFAULT	7	2	Stigning	MaksStart	14	1 000			
707320	DEFAULT	7	3	Acceleration	MaksStart	14		1 151	209	
707320	DEFAULT	7	4	Acceleration	MaksStigning	INT		800	229	
707320	DEFAULT	7	5	Stigning	MaksStigning	ZERO	3 000			
707320	DEFAULT	7	6	Acceleration	MaksStigning	ZERO		800	250	
707320	DEFAULT	7	7	Stigning	MaksStigning	ZERO	5 500			
707320	DEFAULT	7	8	Stigning	MaksStigning	ZERO	7 500			
707320	DEFAULT	7	9	Stigning	MaksStigning	ZERO	10 000			
707QN	DEFAULT	1	1	Start	MaksStart	14				
707QN	DEFAULT	1	2	Stigning	MaksStart	14	1 000			
707QN	DEFAULT	1	3	Acceleration	MaksStart	14		2 047	175	
707QN	DEFAULT	1	4	Acceleration	MaksStigning	INT		1 000	195	
707QN	DEFAULT	1	5	Stigning	MaksStigning	ZERO	3 000			
707QN	DEFAULT	1	6	Acceleration	MaksStigning	ZERO		1 000	250	
707QN	DEFAULT	1	7	Stigning	MaksStigning	ZERO	5 500			
707QN	DEFAULT	1	8	Stigning	MaksStigning	ZERO	7 500			

ACFTID	Profil_ID	Etape-længde	Proce-dure nr.	Proceduretype	Kraftindikator	Klap_ID	Slutpunkts-højde (fod)	Stignings-hastighed (fod/min)	Kali-breret flyveha-stighed ved slut-punktet (knob)	Accelera-tion_Procent (%)
707QN	DEFAULT	1	9	Stigning	MaksStigning	ZERO	10 000			
707QN	DEFAULT	2	1	Start	MaksStart	14				
707QN	DEFAULT	2	2	Stigning	MaksStart	14	1 000			
707QN	DEFAULT	2	3	Acceleration	MaksStart	14		1 905	179	
707QN	DEFAULT	2	4	Acceleration	MaksStigning	INT		1 000	199	
707QN	DEFAULT	2	5	Stigning	MaksStigning	ZERO	3 000			
707QN	DEFAULT	2	6	Acceleration	MaksStigning	ZERO		1 000	250	
707QN	DEFAULT	2	7	Stigning	MaksStigning	ZERO	5 500			
707QN	DEFAULT	2	8	Stigning	MaksStigning	ZERO	7 500			
707QN	DEFAULT	2	9	Stigning	MaksStigning	ZERO	10 000			
707QN	DEFAULT	3	1	Start	MaksStart	14				
707QN	DEFAULT	3	2	Stigning	MaksStart	14	1 000			
707QN	DEFAULT	3	3	Acceleration	MaksStart	14		1 793	183	
707QN	DEFAULT	3	4	Acceleration	MaksStigning	INT		1 000	203	
707QN	DEFAULT	3	5	Stigning	MaksStigning	ZERO	3 000			
707QN	DEFAULT	3	6	Acceleration	MaksStigning	ZERO		1 000	250	
707QN	DEFAULT	3	7	Stigning	MaksStigning	ZERO	5 500			
707QN	DEFAULT	3	8	Stigning	MaksStigning	ZERO	7 500			
707QN	DEFAULT	3	9	Stigning	MaksStigning	ZERO	10 000			
707QN	DEFAULT	4	1	Start	MaksStart	14				

ACFTID	Profil_ID	Etape-længde	Proce-dure nr.	Proceduretype	Kraftindikator	Klap_ID	Slutpunkts-højde (fod)	Stignings-hastighed (fod/min)	Kali-breret flyveha-stighed ved slut-punktet (knob)	Accelera-tion_Procent (%)
707QN	DEFAULT	4	2	Stigning	MaksStart	14	1 000			
707QN	DEFAULT	4	3	Acceleration	MaksStart	14		1 624	189	
707QN	DEFAULT	4	4	Acceleration	MaksStigning	INT		1 000	209	
707QN	DEFAULT	4	5	Stigning	MaksStigning	ZERO	3 000			
707QN	DEFAULT	4	6	Acceleration	MaksStigning	ZERO		1 000	250	
707QN	DEFAULT	4	7	Stigning	MaksStigning	ZERO	5 500			
707QN	DEFAULT	4	8	Stigning	MaksStigning	ZERO	7 500			
707QN	DEFAULT	4	9	Stigning	MaksStigning	ZERO	10 000			
707QN	DEFAULT	5	1	Start	MaksStart	14				
707QN	DEFAULT	5	2	Stigning	MaksStart	14	1 000			
707QN	DEFAULT	5	3	Acceleration	MaksStart	14		1 430	197	
707QN	DEFAULT	5	4	Acceleration	MaksStigning	INT		1 000	217	
707QN	DEFAULT	5	5	Stigning	MaksStigning	ZERO	3 000			
707QN	DEFAULT	5	6	Acceleration	MaksStigning	ZERO		1 000	250	
707QN	DEFAULT	5	7	Stigning	MaksStigning	ZERO	5 500			
707QN	DEFAULT	5	8	Stigning	MaksStigning	ZERO	7 500			
707QN	DEFAULT	5	9	Stigning	MaksStigning	ZERO	10 000			
707QN	DEFAULT	6	1	Start	MaksStart	14				
707QN	DEFAULT	6	2	Stigning	MaksStart	14	1 000			
707QN	DEFAULT	6	3	Acceleration	MaksStart	14		1 259	205	

ACFTID	Profil_ID	Etape-længde	Proce-dure nr.	Proceduretype	Kraftindikator	Klap_ID	Slutpunkts-højde (fod)	Stignings-hastighed (fod/min)	Kali-breret flyveha-stighed ved slut-punktet (knob)	Accelera-tion_Procent (%)
707QN	DEFAULT	6	4	Acceleration	MaksStigning	INT		800	225	
707QN	DEFAULT	6	5	Stigning	MaksStigning	ZERO	3 000			
707QN	DEFAULT	6	6	Acceleration	MaksStigning	ZERO		800	250	
707QN	DEFAULT	6	7	Stigning	MaksStigning	ZERO	5 500			
707QN	DEFAULT	6	8	Stigning	MaksStigning	ZERO	7 500			
707QN	DEFAULT	6	9	Stigning	MaksStigning	ZERO	10 000			
707QN	DEFAULT	7	1	Start	MaksStart	14				
707QN	DEFAULT	7	2	Stigning	MaksStart	14	1 000			
707QN	DEFAULT	7	3	Acceleration	MaksStart	14		1 151	209	
707QN	DEFAULT	7	4	Acceleration	MaksStigning	INT		800	229	
707QN	DEFAULT	7	5	Stigning	MaksStigning	ZERO	3 000			
707QN	DEFAULT	7	6	Acceleration	MaksStigning	ZERO		800	250	
707QN	DEFAULT	7	7	Stigning	MaksStigning	ZERO	5 500			
707QN	DEFAULT	7	8	Stigning	MaksStigning	ZERO	7 500			
707QN	DEFAULT	7	9	Stigning	MaksStigning	ZERO	10 000			
717200	DEFAULT	1	1	Start	MaksStart	T_13A				
717200	DEFAULT	1	2	Stigning	MaksStart	T_13A	1 000			
717200	DEFAULT	1	3	Stigning	MaksStigning	T_13A	3 000			
717200	DEFAULT	1	4	Acceleration	MaksStigning	T_00B		1 296,4	250	
717200	DEFAULT	1	5	Stigning	MaksStigning	T_00B	5 000			
717200	DEFAULT	1	6	Stigning	MaksStigning	T_00B	7 500			

ACFTID	Profil_ID	Etape-længde	Proce-dure nr.	Proceduretype	Kraftindikator	Klap_ID	Slutpunkts-højde (fod)	Stignings-hastighed (fod/min)	Kali-breret flyveha-stighed ved slut-punktet (knob)	Accelera-tion_Procent (%)
717200	DEFAULT	1	7	Stigning	MaksStigning	T_00B	10 000			
717200	DEFAULT	2	1	Start	MaksStart	T_13A				
717200	DEFAULT	2	2	Stigning	MaksStart	T_13A	1 000			
717200	DEFAULT	2	3	Stigning	MaksStigning	T_13A	3 000			
717200	DEFAULT	2	4	Acceleration	MaksStigning	T_00B		1 298	250	
717200	DEFAULT	2	5	Stigning	MaksStigning	T_00B	5 000			
717200	DEFAULT	2	6	Stigning	MaksStigning	T_00B	7 500			
717200	DEFAULT	2	7	Stigning	MaksStigning	T_00B	10 000			
717200	DEFAULT	3	1	Start	MaksStart	T_13A				
717200	DEFAULT	3	2	Stigning	MaksStart	T_13A	1 000			
717200	DEFAULT	3	3	Stigning	MaksStigning	T_13A	3 000			
717200	DEFAULT	3	4	Acceleration	MaksStigning	T_00B		1 229,1	250	
717200	DEFAULT	3	5	Stigning	MaksStigning	T_00B	5 000			
717200	DEFAULT	3	6	Stigning	MaksStigning	T_00B	7 500			
717200	DEFAULT	3	7	Stigning	MaksStigning	T_00B	10 000			
717200	DEFAULT	4	1	Start	MaksStart	T_13A				
717200	DEFAULT	4	2	Stigning	MaksStart	T_13A	1 000			
717200	DEFAULT	4	3	Stigning	MaksStigning	T_13A	3 000			
717200	DEFAULT	4	4	Acceleration	MaksStigning	T_00B		1 165,9	250	
717200	DEFAULT	4	5	Stigning	MaksStigning	T_00B	5 000			
717200	DEFAULT	4	6	Stigning	MaksStigning	T_00B	7 500			

ACFTID	Profil_ID	Etape-længde	Proce-dure nr.	Proceduretype	Kraftindikator	Klap_ID	Slutpunkts-højde (fod)	Stignings-hastighed (fod/min)	Kali-breret flyveha-stighed ved slut-punktet (knob)	Accelera-tion_ Procent (%)
717200	DEFAULT	4	7	Stigning	MaksStigning	T_00B	10 000			
717200	DEFAULT	5	1	Start	MaksStart	T_13A				
717200	DEFAULT	5	2	Stigning	MaksStart	T_13A	1 000			
717200	DEFAULT	5	3	Stigning	MaksStigning	T_13A	3 000			
717200	DEFAULT	5	4	Acceleration	MaksStigning	T_00B		1 142,6	250	
717200	DEFAULT	5	5	Stigning	MaksStigning	T_00B	5 000			
717200	DEFAULT	5	6	Stigning	MaksStigning	T_00B	7 500			
717200	DEFAULT	5	7	Stigning	MaksStigning	T_00B	10 000			
717200	DEFAULT	6	1	Start	MaksStart	T_13A				
717200	DEFAULT	6	2	Stigning	MaksStart	T_13A	1 000			
717200	DEFAULT	6	3	Stigning	MaksStigning	T_13A	3 000			
717200	DEFAULT	6	4	Acceleration	MaksStigning	T_00B		1 098,3	250	
717200	DEFAULT	6	5	Stigning	MaksStigning	T_00B	5 000			
717200	DEFAULT	6	6	Stigning	MaksStigning	T_00B	7 500			
717200	DEFAULT	6	7	Stigning	MaksStigning	T_00B	10 000			
717200	ICAO_B	1	1	Start	MaksStart	T_13A				
717200	ICAO_B	1	2	Stigning	MaksStart	T_13A	1 100			
717200	ICAO_B	1	3	Acceleration	MaksStart	T_13A		2 137,1	186,2	
717200	ICAO_B	1	4	Stigning	MaksStigning	T_00B	3 000			
717200	ICAO_B	1	5	Acceleration	MaksStigning	T_00B		1 000	250	

ACFTID	Profil_ID	Etape-længde	Proce-dure nr.	Proceduretype	Kraftindikator	Klap_ID	Slutpunkts-højde (fod)	Stignings-hastighed (fod/min)	Kali-breret flyveha-stighed ved slut-punktet (knob)	Accelera-tion_Procent (%)
717200	ICAO_B	1	6	Stigning	MaksStigning	T_00B	5 500			
717200	ICAO_B	1	7	Stigning	MaksStigning	T_00B	7 500			
717200	ICAO_B	1	8	Stigning	MaksStigning	T_00B	10 000			
717200	ICAO_B	2	1	Start	MaksStart	T_13A				
717200	ICAO_B	2	2	Stigning	MaksStart	T_13A	1 000			
717200	ICAO_B	2	3	Acceleration	MaksStart	T_13A		2 003,2	185	
717200	ICAO_B	2	4	Stigning	MaksStigning	T_00B	3 000			
717200	ICAO_B	2	5	Acceleration	MaksStigning	T_00B		1 000	250	
717200	ICAO_B	2	6	Stigning	MaksStigning	T_00B	5 500			
717200	ICAO_B	2	7	Stigning	MaksStigning	T_00B	7 500			
717200	ICAO_B	2	8	Stigning	MaksStigning	T_00B	10 000			
717200	ICAO_B	3	1	Start	MaksStart	T_13A				
717200	ICAO_B	3	2	Stigning	MaksStart	T_13A	1 000			
717200	ICAO_B	3	3	Acceleration	MaksStart	T_13A		1 874,4	183,8	
717200	ICAO_B	3	4	Stigning	MaksStigning	T_00B	3 000			
717200	ICAO_B	3	5	Acceleration	MaksStigning	T_00B		1 000	250	
717200	ICAO_B	3	6	Stigning	MaksStigning	T_00B	5 500			
717200	ICAO_B	3	7	Stigning	MaksStigning	T_00B	7 500			
717200	ICAO_B	3	8	Stigning	MaksStigning	T_00B	10 000			
717200	ICAO_B	4	1	Start	MaksStart	T_13A				

ACFTID	Profil_ID	Etape-længde	Proce-dure nr.	Proceduretype	Kraftindikator	Klap_ID	Slutpunkts-højde (fod)	Stignings-hastighed (fod/min)	Kali-breret flyveha-stighed ved slut-punktet (knob)	Accelera-tion_Procent (%)
717200	ICAO_B	4	2	Stigning	MaksStart	T_13A	1 000			
717200	ICAO_B	4	3	Acceleration	MaksStart	T_13A		1 756,2	182,7	
717200	ICAO_B	4	4	Stigning	MaksStigning	T_00B	3 000			
717200	ICAO_B	4	5	Acceleration	MaksStigning	T_00B		1 000	250	
717200	ICAO_B	4	6	Stigning	MaksStigning	T_00B	5 500			
717200	ICAO_B	4	7	Stigning	MaksStigning	T_00B	7 500			
717200	ICAO_B	4	8	Stigning	MaksStigning	T_00B	10 000			
717200	ICAO_B	5	1	Start	MaksStart	T_13A				
717200	ICAO_B	5	2	Stigning	MaksStart	T_13A	1 000			
717200	ICAO_B	5	3	Acceleration	MaksStart	T_13A		1 705,9	192,7	
717200	ICAO_B	5	4	Stigning	MaksStigning	T_00B	3 000			
717200	ICAO_B	5	5	Acceleration	MaksStigning	T_00B		1 000	250	
717200	ICAO_B	5	6	Stigning	MaksStigning	T_00B	5 500			
717200	ICAO_B	5	7	Stigning	MaksStigning	T_00B	7 500			
717200	ICAO_B	5	8	Stigning	MaksStigning	T_00B	10 000			
717200	ICAO_B	6	1	Start	MaksStart	T_13A				
717200	ICAO_B	6	2	Stigning	MaksStart	T_13A	1 000			
717200	ICAO_B	6	3	Acceleration	MaksStart	T_13A		1 540,3	191,2	
717200	ICAO_B	6	4	Stigning	MaksStigning	T_00B	3 000			
717200	ICAO_B	6	5	Acceleration	MaksStigning	T_00B		1 000	250	

ACFTID	Profil_ID	Etape-længde	Proce-dure nr.	Proceduretype	Kraftindikator	Klap_ID	Slutpunkts-højde (fod)	Stignings-hastighed (fod/min)	Kali-breret flyveha-stighed ved slut-punktet (knob)	Accelera-tion_Procent (%)
717200	ICAO_B	6	6	Stigning	MaksStigning	T_00B	5 500			
717200	ICAO_B	6	7	Stigning	MaksStigning	T_00B	7 500			
717200	ICAO_B	6	8	Stigning	MaksStigning	T_00B	10 000			
720B	DEFAULT	1	1	Start	MaksStart	20				
720B	DEFAULT	1	2	Stigning	MaksStart	20	1 000			
720B	DEFAULT	1	3	Acceleration	MaksStart	20		2 632	175	
720B	DEFAULT	1	4	Acceleration	MaksStigning	INT		1 000	195	
720B	DEFAULT	1	5	Stigning	MaksStigning	ZERO	3 000			
720B	DEFAULT	1	6	Acceleration	MaksStigning	ZERO		1 000	250	
720B	DEFAULT	1	7	Stigning	MaksStigning	ZERO	5 500			
720B	DEFAULT	1	8	Stigning	MaksStigning	ZERO	7 500			
720B	DEFAULT	1	9	Stigning	MaksStigning	ZERO	10 000			
720B	DEFAULT	2	1	Start	MaksStart	20				
720B	DEFAULT	2	2	Stigning	MaksStart	20	1 000			
720B	DEFAULT	2	3	Acceleration	MaksStart	20		2 470	179	
720B	DEFAULT	2	4	Acceleration	MaksStigning	INT		1 000	199	
720B	DEFAULT	2	5	Stigning	MaksStigning	ZERO	3 000			
720B	DEFAULT	2	6	Acceleration	MaksStigning	ZERO		1 000	250	
720B	DEFAULT	2	7	Stigning	MaksStigning	ZERO	5 500			
720B	DEFAULT	2	8	Stigning	MaksStigning	ZERO	7 500			

ACFTID	Profil_ID	Etape-længde	Proce-dure nr.	Proceduretype	Kraftindikator	Klap_ID	Slutpunkts-højde (fod)	Stignings-hastighed (fod/min)	Kali-breret flyveha-stighed ved slut-punktet (knob)	Accelera-tion_Procent (%)
720B	DEFAULT	2	9	Stigning	MaksStigning	ZERO	10 000			
720B	DEFAULT	3	1	Start	MaksStart	20				
720B	DEFAULT	3	2	Stigning	MaksStart	20	1 000			
720B	DEFAULT	3	3	Acceleration	MaksStart	20		2 323	183	
720B	DEFAULT	3	4	Acceleration	MaksStigning	INT		1 000	203	
720B	DEFAULT	3	5	Stigning	MaksStigning	ZERO	3 000			
720B	DEFAULT	3	6	Acceleration	MaksStigning	ZERO		1 000	250	
720B	DEFAULT	3	7	Stigning	MaksStigning	ZERO	5 500			
720B	DEFAULT	3	8	Stigning	MaksStigning	ZERO	7 500			
720B	DEFAULT	3	9	Stigning	MaksStigning	ZERO	10 000			
720B	DEFAULT	4	1	Start	MaksStart	20				
720B	DEFAULT	4	2	Stigning	MaksStart	20	1 000			
720B	DEFAULT	4	3	Acceleration	MaksStart	20		2 125	189	
720B	DEFAULT	4	4	Acceleration	MaksStigning	INT		1 000	209	
720B	DEFAULT	4	5	Stigning	MaksStigning	ZERO	3 000			
720B	DEFAULT	4	6	Acceleration	MaksStigning	ZERO		1 000	250	
720B	DEFAULT	4	7	Stigning	MaksStigning	ZERO	5 500			
720B	DEFAULT	4	8	Stigning	MaksStigning	ZERO	7 500			
720B	DEFAULT	4	9	Stigning	MaksStigning	ZERO	10 000			
720B	DEFAULT	5	1	Start	MaksStart	20				

ACFTID	Profil_ID	Etape-længde	Proce-dure nr.	Proceduretype	Kraftindikator	Klap_ID	Slutpunkts-højde (fod)	Stignings-hastighed (fod/min)	Kali-breret flyveha-stighed ved slut-punktet (knob)	Accelera-tion_Procent (%)
720B	DEFAULT	5	2	Stigning	MaksStart	20	1 000			
720B	DEFAULT	5	3	Acceleration	MaksStart	20		2 005	193	
720B	DEFAULT	5	4	Acceleration	MaksStigning	INT		1 000	213	
720B	DEFAULT	5	5	Stigning	MaksStigning	ZERO	3 000			
720B	DEFAULT	5	6	Acceleration	MaksStigning	ZERO		1 000	250	
720B	DEFAULT	5	7	Stigning	MaksStigning	ZERO	5 500			
720B	DEFAULT	5	8	Stigning	MaksStigning	ZERO	7 500			
720B	DEFAULT	5	9	Stigning	MaksStigning	ZERO	10 000			
727100	DEFAULT	1	1	Start	MaksStart	5				
727100	DEFAULT	1	2	Stigning	MaksStart	5	1 000			
727100	DEFAULT	1	3	Acceleration	MaksStart	5		1 342	160	
727100	DEFAULT	1	4	Acceleration	MaksStart	2		1 342	190	
727100	DEFAULT	1	5	Acceleration	MaksStigning	ZERO		1 000	200	
727100	DEFAULT	1	6	Stigning	MaksStigning	ZERO	3 000			
727100	DEFAULT	1	7	Acceleration	MaksStigning	ZERO		1 000	250	
727100	DEFAULT	1	8	Stigning	MaksStigning	ZERO	5 500			
727100	DEFAULT	1	9	Stigning	MaksStigning	ZERO	7 500			
727100	DEFAULT	1	10	Stigning	MaksStigning	ZERO	10 000			
727100	DEFAULT	2	1	Start	MaksStart	5				
727100	DEFAULT	2	2	Stigning	MaksStart	5	1 000			

ACFTID	Profil_ID	Etape-længde	Proce-dure nr.	Proceduretype	Kraftindikator	Klap_ID	Slutpunkts-højde (fod)	Stignings-hastighed (fod/min)	Kali-breret flyveha-stighed ved slut-punktet (knob)	Accelera-tion_Procent (%)
727100	DEFAULT	2	3	Acceleration	MaksStart	5		1 265	160	
727100	DEFAULT	2	4	Acceleration	MaksStart	2		1 265	190	
727100	DEFAULT	2	5	Acceleration	MaksStigning	ZERO		1 000	200	
727100	DEFAULT	2	6	Stigning	MaksStigning	ZERO	3 000			
727100	DEFAULT	2	7	Acceleration	MaksStigning	ZERO		1 000	250	
727100	DEFAULT	2	8	Stigning	MaksStigning	ZERO	5 500			
727100	DEFAULT	2	9	Stigning	MaksStigning	ZERO	7 500			
727100	DEFAULT	2	10	Stigning	MaksStigning	ZERO	10 000			
727100	DEFAULT	3	1	Start	MaksStart	5				
727100	DEFAULT	3	2	Stigning	MaksStart	5	1 000			
727100	DEFAULT	3	3	Acceleration	MaksStart	5		1 192	165	
727100	DEFAULT	3	4	Acceleration	MaksStart	2		1 192	195	
727100	DEFAULT	3	5	Acceleration	MaksStigning	ZERO		1 000	205	
727100	DEFAULT	3	6	Stigning	MaksStigning	ZERO	3 000			
727100	DEFAULT	3	7	Acceleration	MaksStigning	ZERO		1 000	250	
727100	DEFAULT	3	8	Stigning	MaksStigning	ZERO	5 500			
727100	DEFAULT	3	9	Stigning	MaksStigning	ZERO	7 500			
727100	DEFAULT	3	10	Stigning	MaksStigning	ZERO	10 000			
727100	DEFAULT	4	1	Start	MaksStart	5				
727100	DEFAULT	4	2	Stigning	MaksStart	5	1 000			

ACFTID	Profil_ID	Etape-længde	Proce-dure nr.	Proceduretype	Kraftindikator	Klap_ID	Slutpunkts-højde (fod)	Stignings-hastighed (fod/min)	Kali-breret flyveha-stighed ved slut-punktet (knob)	Accelera-tion_Procent (%)
727100	DEFAULT	4	3	Acceleration	MaksStart	5		1 115	170	
727100	DEFAULT	4	4	Acceleration	MaksStart	2		1 115	200	
727100	DEFAULT	4	5	Acceleration	MaksStigning	ZERO		1 000	210	
727100	DEFAULT	4	6	Stigning	MaksStigning	ZERO	3 000			
727100	DEFAULT	4	7	Acceleration	MaksStigning	ZERO		1 000	250	
727100	DEFAULT	4	8	Stigning	MaksStigning	ZERO	5 500			
727100	DEFAULT	4	9	Stigning	MaksStigning	ZERO	7 500			
727100	DEFAULT	4	10	Stigning	MaksStigning	ZERO	10 000			
727D15	DEFAULT	1	1	Start	MaksStart	5				
727D15	DEFAULT	1	2	Stigning	MaksStart	5	1 000			
727D15	DEFAULT	1	3	Acceleration	MaksStart	5		1 363	170	
727D15	DEFAULT	1	4	Acceleration	MaksStart	2		1 363	200	
727D15	DEFAULT	1	5	Acceleration	MaksStigning	ZERO		1 000	210	
727D15	DEFAULT	1	6	Stigning	MaksStigning	ZERO	3 000			
727D15	DEFAULT	1	7	Acceleration	MaksStigning	ZERO		1 000	250	
727D15	DEFAULT	1	8	Stigning	MaksStigning	ZERO	5 500			
727D15	DEFAULT	1	9	Stigning	MaksStigning	ZERO	7 500			
727D15	DEFAULT	1	10	Stigning	MaksStigning	ZERO	10 000			
727D15	DEFAULT	2	1	Start	MaksStart	5				
727D15	DEFAULT	2	2	Stigning	MaksStart	5	1 000			

ACFTID	Profil_ID	Etape-længde	Proce-dure nr.	Proceduretype	Kraftindikator	Klap_ID	Slutpunkts-højde (fod)	Stignings-hastighed (fod/min)	Kali-breret flyveha-stighed ved slut-punktet (knob)	Accelera-tion_Procent (%)
727D15	DEFAULT	2	3	Acceleration	MaksStart	5		1 281	170	
727D15	DEFAULT	2	4	Acceleration	MaksStart	2		1 281	200	
727D15	DEFAULT	2	5	Acceleration	MaksStigning	ZERO		1 000	210	
727D15	DEFAULT	2	6	Stigning	MaksStigning	ZERO	3 000			
727D15	DEFAULT	2	7	Acceleration	MaksStigning	ZERO		1 000	250	
727D15	DEFAULT	2	8	Stigning	MaksStigning	ZERO	5 500			
727D15	DEFAULT	2	9	Stigning	MaksStigning	ZERO	7 500			
727D15	DEFAULT	2	10	Stigning	MaksStigning	ZERO	10 000			
727D15	DEFAULT	3	1	Start	MaksStart	5				
727D15	DEFAULT	3	2	Stigning	MaksStart	5	1 000			
727D15	DEFAULT	3	3	Acceleration	MaksStart	5		1 177	175	
727D15	DEFAULT	3	4	Acceleration	MaksStart	2		1 177	205	
727D15	DEFAULT	3	5	Acceleration	MaksStigning	ZERO		1 000	215	
727D15	DEFAULT	3	6	Stigning	MaksStigning	ZERO	3 000			
727D15	DEFAULT	3	7	Acceleration	MaksStigning	ZERO		1 000	250	
727D15	DEFAULT	3	8	Stigning	MaksStigning	ZERO	5 500			
727D15	DEFAULT	3	9	Stigning	MaksStigning	ZERO	7 500			
727D15	DEFAULT	3	10	Stigning	MaksStigning	ZERO	10 000			
727D15	DEFAULT	4	1	Start	MaksStart	5				
727D15	DEFAULT	4	2	Stigning	MaksStart	5	1 000			

ACFTID	Profil_ID	Etape-længde	Proce-dure nr.	Proceduretype	Kraftindikator	Klap_ID	Slutpunkts-højde (fod)	Stignings-hastighed (fod/min)	Kali-breret flyveha-stighed ved slut-punktet (knob)	Accelera-tion_Procent (%)
727D15	DEFAULT	4	3	Acceleration	MaksStart	5		1 057	180	
727D15	DEFAULT	4	4	Acceleration	MaksStart	2		1 057	210	
727D15	DEFAULT	4	5	Acceleration	MaksStigning	ZERO		1 000	220	
727D15	DEFAULT	4	6	Stigning	MaksStigning	ZERO	3 000			
727D15	DEFAULT	4	7	Acceleration	MaksStigning	ZERO		1 000	250	
727D15	DEFAULT	4	8	Stigning	MaksStigning	ZERO	5 500			
727D15	DEFAULT	4	9	Stigning	MaksStigning	ZERO	7 500			
727D15	DEFAULT	4	10	Stigning	MaksStigning	ZERO	10 000			
727D15	DEFAULT	5	1	Start	MaksStart	5				
727D15	DEFAULT	5	2	Stigning	MaksStart	5	1 000			
727D15	DEFAULT	5	3	Acceleration	MaksStart	2		941	210	
727D15	DEFAULT	5	4	Acceleration	MaksStigning	ZERO		1 000	220	
727D15	DEFAULT	5	5	Stigning	MaksStigning	ZERO	3 000			
727D15	DEFAULT	5	6	Acceleration	MaksStigning	ZERO		1 000	250	
727D15	DEFAULT	5	7	Stigning	MaksStigning	ZERO	5 500			
727D15	DEFAULT	5	8	Stigning	MaksStigning	ZERO	7 500			
727D15	DEFAULT	5	9	Stigning	MaksStigning	ZERO	10 000			
727D17	DEFAULT	1	1	Start	MaksStart	5				
727D17	DEFAULT	1	2	Stigning	MaksStart	5	1 000			
727D17	DEFAULT	1	3	Acceleration	MaksStart	5		1 465	170	

ACFTID	Profil_ID	Etape-længde	Proce-dure nr.	Proceduretype	Kraftindikator	Klap_ID	Slutpunkts-højde (fod)	Stignings-hastighed (fod/min)	Kali-breret flyveha-stighed ved slut-punktet (knob)	Accelera-tion_Procent (%)
727D17	DEFAULT	1	4	Acceleration	MaksStart	2		1 465	200	
727D17	DEFAULT	1	5	Acceleration	MaksStigning	ZERO		1 000	210	
727D17	DEFAULT	1	6	Stigning	MaksStigning	ZERO	3 000			
727D17	DEFAULT	1	7	Acceleration	MaksStigning	ZERO		1 000	250	
727D17	DEFAULT	1	8	Stigning	MaksStigning	ZERO	5 500			
727D17	DEFAULT	1	9	Stigning	MaksStigning	ZERO	7 500			
727D17	DEFAULT	1	10	Stigning	MaksStigning	ZERO	10 000			
727D17	DEFAULT	2	1	Start	MaksStart	5				
727D17	DEFAULT	2	2	Stigning	MaksStart	5	1 000			
727D17	DEFAULT	2	3	Acceleration	MaksStart	5		1 340	175	
727D17	DEFAULT	2	4	Acceleration	MaksStart	2		1 340	205	
727D17	DEFAULT	2	5	Acceleration	MaksStigning	ZERO		1 000	215	
727D17	DEFAULT	2	6	Stigning	MaksStigning	ZERO	3 000			
727D17	DEFAULT	2	7	Acceleration	MaksStigning	ZERO		1 000	250	
727D17	DEFAULT	2	8	Stigning	MaksStigning	ZERO	5 500			
727D17	DEFAULT	2	9	Stigning	MaksStigning	ZERO	7 500			
727D17	DEFAULT	2	10	Stigning	MaksStigning	ZERO	10 000			
727D17	DEFAULT	3	1	Start	MaksStart	5				
727D17	DEFAULT	3	2	Stigning	MaksStart	5	1 000			
727D17	DEFAULT	3	3	Acceleration	MaksStart	5		1 236	180	

ACFTID	Profil_ID	Etape-længde	Proce-dure nr.	Proceduretype	Kraftindikator	Klap_ID	Slutpunkts-højde (fod)	Stignings-hastighed (fod/min)	Kali-breret flyveha-stighed ved slut-punktet (knob)	Accelera-tion_Procent (%)
727D17	DEFAULT	3	4	Acceleration	MaksStart	2		1 236	210	
727D17	DEFAULT	3	5	Acceleration	MaksStigning	ZERO		1 000	220	
727D17	DEFAULT	3	6	Stigning	MaksStigning	ZERO	3 000			
727D17	DEFAULT	3	7	Acceleration	MaksStigning	ZERO		1 000	250	
727D17	DEFAULT	3	8	Stigning	MaksStigning	ZERO	5 500			
727D17	DEFAULT	3	9	Stigning	MaksStigning	ZERO	7 500			
727D17	DEFAULT	3	10	Stigning	MaksStigning	ZERO	10 000			
727D17	DEFAULT	4	1	Start	MaksStart	5				
727D17	DEFAULT	4	2	Stigning	MaksStart	5	1 000			
727D17	DEFAULT	4	3	Acceleration	MaksStart	5		1 158	180	
727D17	DEFAULT	4	4	Acceleration	MaksStart	2		1 158	210	
727D17	DEFAULT	4	5	Acceleration	MaksStigning	ZERO		1 000	220	
727D17	DEFAULT	4	6	Stigning	MaksStigning	ZERO	3 000			
727D17	DEFAULT	4	7	Acceleration	MaksStigning	ZERO		1 000	250	
727D17	DEFAULT	4	8	Stigning	MaksStigning	ZERO	5 500			
727D17	DEFAULT	4	9	Stigning	MaksStigning	ZERO	7 500			
727D17	DEFAULT	4	10	Stigning	MaksStigning	ZERO	10 000			
727EM1	DEFAULT	1	1	Start	MaksStart	5				
727EM1	DEFAULT	1	2	Stigning	MaksStart	5	1 000			
727EM1	DEFAULT	1	3	Acceleration	MaksStart	5		1 342	160	

ACFTID	Profil_ID	Etape-længde	Proce-dure nr.	Proceduretype	Kraftindikator	Klap_ID	Slutpunkts-højde (fod)	Stignings-hastighed (fod/min)	Kali-breret flyveha-stighed ved slut-punktet (knob)	Accelera-tion_Procent (%)
727EM1	DEFAULT	1	4	Acceleration	MaksStart	2		1 342	190	
727EM1	DEFAULT	1	5	Acceleration	MaksStigning	ZERO		1 000	200	
727EM1	DEFAULT	1	6	Stigning	MaksStigning	ZERO	3 000			
727EM1	DEFAULT	1	7	Acceleration	MaksStigning	ZERO		1 000	250	
727EM1	DEFAULT	1	8	Stigning	MaksStigning	ZERO	5 500			
727EM1	DEFAULT	1	9	Stigning	MaksStigning	ZERO	7 500			
727EM1	DEFAULT	1	10	Stigning	MaksStigning	ZERO	10 000			
727EM1	DEFAULT	2	1	Start	MaksStart	5				
727EM1	DEFAULT	2	2	Stigning	MaksStart	5	1 000			
727EM1	DEFAULT	2	3	Acceleration	MaksStart	5		1 265	160	
727EM1	DEFAULT	2	4	Acceleration	MaksStart	2		1 265	190	
727EM1	DEFAULT	2	5	Acceleration	MaksStigning	ZERO		1 000	200	
727EM1	DEFAULT	2	6	Stigning	MaksStigning	ZERO	3 000			
727EM1	DEFAULT	2	7	Acceleration	MaksStigning	ZERO		1 000	250	
727EM1	DEFAULT	2	8	Stigning	MaksStigning	ZERO	5 500			
727EM1	DEFAULT	2	9	Stigning	MaksStigning	ZERO	7 500			
727EM1	DEFAULT	2	10	Stigning	MaksStigning	ZERO	10 000			
727EM1	DEFAULT	3	1	Start	MaksStart	5				
727EM1	DEFAULT	3	2	Stigning	MaksStart	5	1 000			
727EM1	DEFAULT	3	3	Acceleration	MaksStart	5		1 192	165	

ACFTID	Profil_ID	Etape-længde	Proce-dure nr.	Proceduretype	Kraftindikator	Klap_ID	Slutpunkts-højde (fod)	Stignings-hastighed (fod/min)	Kali-breret flyveha-stighed ved slut-punktet (knob)	Accelera-tion_Procent (%)
727EM1	DEFAULT	3	4	Acceleration	MaksStart	2		1 192	195	
727EM1	DEFAULT	3	5	Acceleration	MaksStigning	ZERO		1 000	205	
727EM1	DEFAULT	3	6	Stigning	MaksStigning	ZERO	3 000			
727EM1	DEFAULT	3	7	Acceleration	MaksStigning	ZERO		1 000	250	
727EM1	DEFAULT	3	8	Stigning	MaksStigning	ZERO	5 500			
727EM1	DEFAULT	3	9	Stigning	MaksStigning	ZERO	7 500			
727EM1	DEFAULT	3	10	Stigning	MaksStigning	ZERO	10 000			
727EM1	DEFAULT	4	1	Start	MaksStart	5				
727EM1	DEFAULT	4	2	Stigning	MaksStart	5	1 000			
727EM1	DEFAULT	4	3	Acceleration	MaksStart	5		1 115	170	
727EM1	DEFAULT	4	4	Acceleration	MaksStart	2		1 115	200	
727EM1	DEFAULT	4	5	Acceleration	MaksStigning	ZERO		1 000	210	
727EM1	DEFAULT	4	6	Stigning	MaksStigning	ZERO	3 000			
727EM1	DEFAULT	4	7	Acceleration	MaksStigning	ZERO		1 000	250	
727EM1	DEFAULT	4	8	Stigning	MaksStigning	ZERO	5 500			
727EM1	DEFAULT	4	9	Stigning	MaksStigning	ZERO	7 500			
727EM1	DEFAULT	4	10	Stigning	MaksStigning	ZERO	10 000			
727EM2	DEFAULT	1	1	Start	MaksStart	5				
727EM2	DEFAULT	1	2	Stigning	MaksStart	5	1 000			
727EM2	DEFAULT	1	3	Acceleration	MaksStart	5		1 363	170	

ACFTID	Profil_ID	Etape-længde	Proce-dure nr.	Proceduretype	Kraftindikator	Klap_ID	Slutpunkts-højde (fod)	Stignings-hastighed (fod/min)	Kali-breret flyveha-stighed ved slut-punktet (knob)	Accelera-tion_Procent (%)
727EM2	DEFAULT	1	4	Acceleration	MaksStart	2		1 363	200	
727EM2	DEFAULT	1	5	Acceleration	MaksStigning	ZERO		1 000	210	
727EM2	DEFAULT	1	6	Stigning	MaksStigning	ZERO	3 000			
727EM2	DEFAULT	1	7	Acceleration	MaksStigning	ZERO		1 000	250	
727EM2	DEFAULT	1	8	Stigning	MaksStigning	ZERO	5 500			
727EM2	DEFAULT	1	9	Stigning	MaksStigning	ZERO	7 500			
727EM2	DEFAULT	1	10	Stigning	MaksStigning	ZERO	10 000			
727EM2	DEFAULT	2	1	Start	MaksStart	5				
727EM2	DEFAULT	2	2	Stigning	MaksStart	5	1 000			
727EM2	DEFAULT	2	3	Acceleration	MaksStart	5		1 281	170	
727EM2	DEFAULT	2	4	Acceleration	MaksStart	2		1 281	200	
727EM2	DEFAULT	2	5	Acceleration	MaksStigning	ZERO		1 000	210	
727EM2	DEFAULT	2	6	Stigning	MaksStigning	ZERO	3 000			
727EM2	DEFAULT	2	7	Acceleration	MaksStigning	ZERO		1 000	250	
727EM2	DEFAULT	2	8	Stigning	MaksStigning	ZERO	5 500			
727EM2	DEFAULT	2	9	Stigning	MaksStigning	ZERO	7 500			
727EM2	DEFAULT	2	10	Stigning	MaksStigning	ZERO	10 000			
727EM2	DEFAULT	3	1	Start	MaksStart	5				
727EM2	DEFAULT	3	2	Stigning	MaksStart	5	1 000			
727EM2	DEFAULT	3	3	Acceleration	MaksStart	5		1 177	175	

ACFTID	Profil_ID	Etape-længde	Proce-dure nr.	Proceduretype	Kraftindikator	Klap_ID	Slutpunkts-højde (fod)	Stignings-hastighed (fod/min)	Kali-breret flyveha-stighed ved slut-punktet (knob)	Accelera-tion_Procent (%)
727EM2	DEFAULT	3	4	Acceleration	MaksStart	2		1 177	205	
727EM2	DEFAULT	3	5	Acceleration	MaksStigning	ZERO		1 000	215	
727EM2	DEFAULT	3	6	Stigning	MaksStigning	ZERO	3 000			
727EM2	DEFAULT	3	7	Acceleration	MaksStigning	ZERO		1 000	250	
727EM2	DEFAULT	3	8	Stigning	MaksStigning	ZERO	5 500			
727EM2	DEFAULT	3	9	Stigning	MaksStigning	ZERO	7 500			
727EM2	DEFAULT	3	10	Stigning	MaksStigning	ZERO	10 000			
727EM2	DEFAULT	4	1	Start	MaksStart	5				
727EM2	DEFAULT	4	2	Stigning	MaksStart	5	1 000			
727EM2	DEFAULT	4	3	Acceleration	MaksStart	5		1 057	180	
727EM2	DEFAULT	4	4	Acceleration	MaksStart	2		1 057	210	
727EM2	DEFAULT	4	5	Acceleration	MaksStigning	ZERO		1 000	220	
727EM2	DEFAULT	4	6	Stigning	MaksStigning	ZERO	3 000			
727EM2	DEFAULT	4	7	Acceleration	MaksStigning	ZERO		1 000	250	
727EM2	DEFAULT	4	8	Stigning	MaksStigning	ZERO	5 500			
727EM2	DEFAULT	4	9	Stigning	MaksStigning	ZERO	7 500			
727EM2	DEFAULT	4	10	Stigning	MaksStigning	ZERO	10 000			
727EM2	DEFAULT	5	1	Start	MaksStart	5				
727EM2	DEFAULT	5	2	Stigning	MaksStart	5	1 000			
727EM2	DEFAULT	5	3	Acceleration	MaksStart	2		941	210	

ACFTID	Profil_ID	Etape-længde	Proce-dure nr.	Proceduretype	Kraftindikator	Klap_ID	Slutpunkts-højde (fod)	Stignings-hastighed (fod/min)	Kali-breret flyveha-stighed ved slut-punktet (knob)	Accelera-tion_Procent (%)
727EM2	DEFAULT	5	4	Acceleration	MaksStigning	ZERO		1 000	220	
727EM2	DEFAULT	5	5	Stigning	MaksStigning	ZERO	3 000			
727EM2	DEFAULT	5	6	Acceleration	MaksStigning	ZERO		1 000	250	
727EM2	DEFAULT	5	7	Stigning	MaksStigning	ZERO	5 500			
727EM2	DEFAULT	5	8	Stigning	MaksStigning	ZERO	7 500			
727EM2	DEFAULT	5	9	Stigning	MaksStigning	ZERO	10 000			
727Q15	DEFAULT	1	1	Start	MaksStart	5				
727Q15	DEFAULT	1	2	Stigning	MaksStart	5	1 000			
727Q15	DEFAULT	1	3	Acceleration	MaksStart	5		1 363	170	
727Q15	DEFAULT	1	4	Acceleration	MaksStart	2		1 363	200	
727Q15	DEFAULT	1	5	Acceleration	MaksStigning	ZERO		1 000	210	
727Q15	DEFAULT	1	6	Stigning	MaksStigning	ZERO	3 000			
727Q15	DEFAULT	1	7	Acceleration	MaksStigning	ZERO		1 000	250	
727Q15	DEFAULT	1	8	Stigning	MaksStigning	ZERO	5 500			
727Q15	DEFAULT	1	9	Stigning	MaksStigning	ZERO	7 500			
727Q15	DEFAULT	1	10	Stigning	MaksStigning	ZERO	10 000			
727Q15	DEFAULT	2	1	Start	MaksStart	5				
727Q15	DEFAULT	2	2	Stigning	MaksStart	5	1 000			
727Q15	DEFAULT	2	3	Acceleration	MaksStart	5		1 281	170	
727Q15	DEFAULT	2	4	Acceleration	MaksStart	2		1 281	200	

ACFTID	Profil_ID	Etape-længde	Proce-dure nr.	Proceduretype	Kraftindikator	Klap_ID	Slutpunkts-højde (fod)	Stignings-hastighed (fod/min)	Kali-breret flyveha-stighed ved slut-punktet (knob)	Accelera-tion_Procent (%)
727Q15	DEFAULT	2	5	Acceleration	MaksStigning	ZERO		1 000	210	
727Q15	DEFAULT	2	6	Stigning	MaksStigning	ZERO	3 000			
727Q15	DEFAULT	2	7	Acceleration	MaksStigning	ZERO		1 000	250	
727Q15	DEFAULT	2	8	Stigning	MaksStigning	ZERO	5 500			
727Q15	DEFAULT	2	9	Stigning	MaksStigning	ZERO	7 500			
727Q15	DEFAULT	2	10	Stigning	MaksStigning	ZERO	10 000			
727Q15	DEFAULT	3	1	Start	MaksStart	5				
727Q15	DEFAULT	3	2	Stigning	MaksStart	5	1 000			
727Q15	DEFAULT	3	3	Acceleration	MaksStart	5		1 177	175	
727Q15	DEFAULT	3	4	Acceleration	MaksStart	2		1 177	205	
727Q15	DEFAULT	3	5	Acceleration	MaksStigning	ZERO		1 000	215	
727Q15	DEFAULT	3	6	Stigning	MaksStigning	ZERO	3 000			
727Q15	DEFAULT	3	7	Acceleration	MaksStigning	ZERO		1 000	250	
727Q15	DEFAULT	3	8	Stigning	MaksStigning	ZERO	5 500			
727Q15	DEFAULT	3	9	Stigning	MaksStigning	ZERO	7 500			
727Q15	DEFAULT	3	10	Stigning	MaksStigning	ZERO	10 000			
727Q15	DEFAULT	4	1	Start	MaksStart	5				
727Q15	DEFAULT	4	2	Stigning	MaksStart	5	1 000			
727Q15	DEFAULT	4	3	Acceleration	MaksStart	5		1 057	180	
727Q15	DEFAULT	4	4	Acceleration	MaksStart	2		1 057	210	

ACFTID	Profil_ID	Etape-længde	Proce-dure nr.	Proceduretype	Kraftindikator	Klap_ID	Slutpunkts-højde (fod)	Stignings-hastighed (fod/min)	Kali-breret flyveha-stighed ved slut-punktet (knob)	Accelera-tion_Procent (%)
727Q15	DEFAULT	4	5	Acceleration	MaksStigning	ZERO		1 000	220	
727Q15	DEFAULT	4	6	Stigning	MaksStigning	ZERO	3 000			
727Q15	DEFAULT	4	7	Acceleration	MaksStigning	ZERO		1 000	250	
727Q15	DEFAULT	4	8	Stigning	MaksStigning	ZERO	5 500			
727Q15	DEFAULT	4	9	Stigning	MaksStigning	ZERO	7 500			
727Q15	DEFAULT	4	10	Stigning	MaksStigning	ZERO	10 000			
727Q15	DEFAULT	5	1	Start	MaksStart	5				
727Q15	DEFAULT	5	2	Stigning	MaksStart	5	1 000			
727Q15	DEFAULT	5	3	Acceleration	MaksStart	2		941	210	
727Q15	DEFAULT	5	4	Acceleration	MaksStigning	ZERO		1 000	220	
727Q15	DEFAULT	5	5	Stigning	MaksStigning	ZERO	3 000			
727Q15	DEFAULT	5	6	Acceleration	MaksStigning	ZERO		1 000	250	
727Q15	DEFAULT	5	7	Stigning	MaksStigning	ZERO	5 500			
727Q15	DEFAULT	5	8	Stigning	MaksStigning	ZERO	7 500			
727Q15	DEFAULT	5	9	Stigning	MaksStigning	ZERO	10 000			
727Q7	DEFAULT	1	1	Start	MaksStart	5				
727Q7	DEFAULT	1	2	Stigning	MaksStart	5	1 000			
727Q7	DEFAULT	1	3	Acceleration	MaksStart	5		1 342	160	
727Q7	DEFAULT	1	4	Acceleration	MaksStart	2		1 342	190	
727Q7	DEFAULT	1	5	Acceleration	MaksStigning	ZERO		1 000	200	

ACFTID	Profil_ID	Etape-længde	Proce-dure nr.	Proceduretype	Kraftindikator	Klap_ID	Slutpunkts-højde (fod)	Stignings-hastighed (fod/min)	Kali-breret flyveha-stighed ved slut-punktet (knob)	Accelera-tion_Procent (%)
727Q7	DEFAULT	1	6	Stigning	MaksStigning	ZERO	3 000			
727Q7	DEFAULT	1	7	Acceleration	MaksStigning	ZERO		1 000	250	
727Q7	DEFAULT	1	8	Stigning	MaksStigning	ZERO	5 500			
727Q7	DEFAULT	1	9	Stigning	MaksStigning	ZERO	7 500			
727Q7	DEFAULT	1	10	Stigning	MaksStigning	ZERO	10 000			
727Q7	DEFAULT	2	1	Start	MaksStart	5				
727Q7	DEFAULT	2	2	Stigning	MaksStart	5	1 000			
727Q7	DEFAULT	2	3	Acceleration	MaksStart	5		1 265	160	
727Q7	DEFAULT	2	4	Acceleration	MaksStart	2		1 265	190	
727Q7	DEFAULT	2	5	Acceleration	MaksStigning	ZERO		1 000	200	
727Q7	DEFAULT	2	6	Stigning	MaksStigning	ZERO	3 000			
727Q7	DEFAULT	2	7	Acceleration	MaksStigning	ZERO		1 000	250	
727Q7	DEFAULT	2	8	Stigning	MaksStigning	ZERO	5 500			
727Q7	DEFAULT	2	9	Stigning	MaksStigning	ZERO	7 500			
727Q7	DEFAULT	2	10	Stigning	MaksStigning	ZERO	10 000			
727Q7	DEFAULT	3	1	Start	MaksStart	5				
727Q7	DEFAULT	3	2	Stigning	MaksStart	5	1 000			
727Q7	DEFAULT	3	3	Acceleration	MaksStart	5		1 192	165	
727Q7	DEFAULT	3	4	Acceleration	MaksStart	2		1 192	195	
727Q7	DEFAULT	3	5	Acceleration	MaksStigning	ZERO		1 000	205	

ACFTID	Profil_ID	Etape-længde	Proce-dure nr.	Proceduretype	Kraftindikator	Klap_ID	Slutpunkts-højde (fod)	Stignings-hastighed (fod/min)	Kali-breret flyveha-stighed ved slut-punktet (knob)	Accelera-tion_Procent (%)
727Q7	DEFAULT	3	6	Stigning	MaksStigning	ZERO	3 000			
727Q7	DEFAULT	3	7	Acceleration	MaksStigning	ZERO		1 000	250	
727Q7	DEFAULT	3	8	Stigning	MaksStigning	ZERO	5 500			
727Q7	DEFAULT	3	9	Stigning	MaksStigning	ZERO	7 500			
727Q7	DEFAULT	3	10	Stigning	MaksStigning	ZERO	10 000			
727Q7	DEFAULT	4	1	Start	MaksStart	5				
727Q7	DEFAULT	4	2	Stigning	MaksStart	5	1 000			
727Q7	DEFAULT	4	3	Acceleration	MaksStart	5		1 115	170	
727Q7	DEFAULT	4	4	Acceleration	MaksStart	2		1 115	200	
727Q7	DEFAULT	4	5	Acceleration	MaksStigning	ZERO		1 000	210	
727Q7	DEFAULT	4	6	Stigning	MaksStigning	ZERO	3 000			
727Q7	DEFAULT	4	7	Acceleration	MaksStigning	ZERO		1 000	250	
727Q7	DEFAULT	4	8	Stigning	MaksStigning	ZERO	5 500			
727Q7	DEFAULT	4	9	Stigning	MaksStigning	ZERO	7 500			
727Q7	DEFAULT	4	10	Stigning	MaksStigning	ZERO	10 000			
727Q9	DEFAULT	1	1	Start	MaksStart	5				
727Q9	DEFAULT	1	2	Stigning	MaksStart	5	1 000			
727Q9	DEFAULT	1	3	Acceleration	MaksStart	5		1 539	170	
727Q9	DEFAULT	1	4	Acceleration	MaksStart	2		1 539	200	
727Q9	DEFAULT	1	5	Acceleration	MaksStigning	ZERO		1 000	210	

ACFTID	Profil_ID	Etape-længde	Proce-dure nr.	Proceduretype	Kraftindikator	Klap_ID	Slutpunkts-højde (fod)	Stignings-hastighed (fod/min)	Kali-breret flyveha-stighed ved slut-punktet (knob)	Accelera-tion_Procent (%)
727Q9	DEFAULT	1	6	Stigning	MaksStigning	ZERO	3 000			
727Q9	DEFAULT	1	7	Acceleration	MaksStigning	ZERO		1 000	250	
727Q9	DEFAULT	1	8	Stigning	MaksStigning	ZERO	5 500			
727Q9	DEFAULT	1	9	Stigning	MaksStigning	ZERO	7 500			
727Q9	DEFAULT	1	10	Stigning	MaksStigning	ZERO	10 000			
727Q9	DEFAULT	2	1	Start	MaksStart	5				
727Q9	DEFAULT	2	2	Stigning	MaksStart	5	1 000			
727Q9	DEFAULT	2	3	Acceleration	MaksStart	5		1 390	170	
727Q9	DEFAULT	2	4	Acceleration	MaksStart	2		1 390	200	
727Q9	DEFAULT	2	5	Acceleration	MaksStigning	ZERO		1 000	210	
727Q9	DEFAULT	2	6	Stigning	MaksStigning	ZERO	3 000			
727Q9	DEFAULT	2	7	Acceleration	MaksStigning	ZERO		1 000	250	
727Q9	DEFAULT	2	8	Stigning	MaksStigning	ZERO	5 500			
727Q9	DEFAULT	2	9	Stigning	MaksStigning	ZERO	7 500			
727Q9	DEFAULT	2	10	Stigning	MaksStigning	ZERO	10 000			
727Q9	DEFAULT	3	1	Start	MaksStart	5				
727Q9	DEFAULT	3	2	Stigning	MaksStart	5	1 000			
727Q9	DEFAULT	3	3	Acceleration	MaksStart	5		1 255	180	
727Q9	DEFAULT	3	4	Acceleration	MaksStart	2		1 255	210	
727Q9	DEFAULT	3	5	Acceleration	MaksStigning	ZERO		1 000	220	

ACFTID	Profil_ID	Etape-længde	Proce-dure nr.	Proceduretype	Kraftindikator	Klap_ID	Slutpunkts-højde (fod)	Stignings-hastighed (fod/min)	Kali-breret flyveha-stighed ved slut-punktet (knob)	Accelera-tion_Procent (%)
727Q9	DEFAULT	3	6	Stigning	MaksStigning	ZERO	3 000			
727Q9	DEFAULT	3	7	Acceleration	MaksStigning	ZERO		1 000	250	
727Q9	DEFAULT	3	8	Stigning	MaksStigning	ZERO	5 500			
727Q9	DEFAULT	3	9	Stigning	MaksStigning	ZERO	7 500			
727Q9	DEFAULT	3	10	Stigning	MaksStigning	ZERO	10 000			
727Q9	DEFAULT	4	1	Start	MaksStart	5				
727Q9	DEFAULT	4	2	Stigning	MaksStart	5	1 000			
727Q9	DEFAULT	4	3	Acceleration	MaksStart	2		855	210	
727Q9	DEFAULT	4	4	Acceleration	MaksStigning	ZERO		1 000	220	
727Q9	DEFAULT	4	5	Stigning	MaksStigning	ZERO	3 000			
727Q9	DEFAULT	4	6	Acceleration	MaksStigning	ZERO		1 000	250	
727Q9	DEFAULT	4	7	Stigning	MaksStigning	ZERO	5 500			
727Q9	DEFAULT	4	8	Stigning	MaksStigning	ZERO	7 500			
727Q9	DEFAULT	4	9	Stigning	MaksStigning	ZERO	10 000			
727QF	DEFAULT	1	1	Start	MaksStart	5				
727QF	DEFAULT	1	2	Stigning	MaksStart	5	1 000			
727QF	DEFAULT	1	3	Acceleration	MaksStart	5		1 000	175	
727QF	DEFAULT	1	4	Acceleration	MaksStart	2		1 000	190	
727QF	DEFAULT	1	5	Acceleration	MaksStart	ZERO		1 000	200	
727QF	DEFAULT	1	6	Stigning	MaksKonstant	ZERO	3 000			

ACFTID	Profil_ID	Etape-længde	Proce-dure nr.	Proceduretype	Kraftindikator	Klap_ID	Slutpunkts-højde (fod)	Stignings-hastighed (fod/min)	Kali-breret flyveha-stighed ved slut-punktet (knob)	Accelera-tion_Procent (%)
727QF	DEFAULT	1	7	Acceleration	MaksKonstant	ZERO		1 000	250	
727QF	DEFAULT	1	8	Stigning	MaksStigning	ZERO	5 500			
727QF	DEFAULT	1	9	Stigning	MaksStigning	ZERO	7 500			
727QF	DEFAULT	1	10	Stigning	MaksStigning	ZERO	10 000			
727QF	DEFAULT	2	1	Start	MaksStart	5				
727QF	DEFAULT	2	2	Stigning	MaksStart	5	1 000			
727QF	DEFAULT	2	3	Acceleration	MaksStart	5		1 000	180	
727QF	DEFAULT	2	4	Acceleration	MaksStart	2		1 000	190	
727QF	DEFAULT	2	5	Acceleration	MaksStart	ZERO		1 000	200	
727QF	DEFAULT	2	6	Stigning	MaksKonstant	ZERO	3 000			
727QF	DEFAULT	2	7	Acceleration	MaksKonstant	ZERO		1 000	250	
727QF	DEFAULT	2	8	Stigning	MaksStigning	ZERO	5 500			
727QF	DEFAULT	2	9	Stigning	MaksStigning	ZERO	7 500			
727QF	DEFAULT	2	10	Stigning	MaksStigning	ZERO	10 000			
727QF	DEFAULT	3	1	Start	MaksStart	5				
727QF	DEFAULT	3	2	Stigning	MaksStart	5	1 000			
727QF	DEFAULT	3	3	Acceleration	MaksStart	5		1 000	184	
727QF	DEFAULT	3	4	Acceleration	MaksStart	2		1 000	190	
727QF	DEFAULT	3	5	Acceleration	MaksStart	ZERO		1 000	200	
727QF	DEFAULT	3	6	Stigning	MaksKonstant	ZERO	3 000			

ACFTID	Profil_ID	Etape-længde	Proce-dure nr.	Proceduretype	Kraftindikator	Klap_ID	Slutpunkts-højde (fod)	Stignings-hastighed (fod/min)	Kali-breret flyveha-stighed ved slut-punktet (knob)	Accelera-tion_Procent (%)
727QF	DEFAULT	3	7	Acceleration	MaksKonstant	ZERO		1 000	250	
727QF	DEFAULT	3	8	Stigning	MaksStigning	ZERO	5 500			
727QF	DEFAULT	3	9	Stigning	MaksStigning	ZERO	7 500			
727QF	DEFAULT	3	10	Stigning	MaksStigning	ZERO	10 000			
727QF	DEFAULT	4	1	Start	MaksStart	5				
727QF	DEFAULT	4	2	Stigning	MaksStart	5	1 000			
727QF	DEFAULT	4	3	Acceleration	MaksStart	5		1 000	189	
727QF	DEFAULT	4	4	Acceleration	MaksStart	2		1 000	190	
727QF	DEFAULT	4	5	Acceleration	MaksStart	ZERO		1 000	200	
727QF	DEFAULT	4	6	Stigning	MaksKonstant	ZERO	3 000			
727QF	DEFAULT	4	7	Acceleration	MaksKonstant	ZERO		1 000	250	
727QF	DEFAULT	4	8	Stigning	MaksStigning	ZERO	5 500			
727QF	DEFAULT	4	9	Stigning	MaksStigning	ZERO	7 500			
727QF	DEFAULT	4	10	Stigning	MaksStigning	ZERO	10 000			
737	DEFAULT	1	1	Start	MaksStart	5				
737	DEFAULT	1	2	Stigning	MaksStart	5	1 000			
737	DEFAULT	1	3	Acceleration	MaksStart	5		2 090	146	
737	DEFAULT	1	4	Acceleration	MaksStart	INT		1 568	171	
737	DEFAULT	1	5	Acceleration	MaksStigning	ZERO		1 000	210	
737	DEFAULT	1	6	Stigning	MaksStigning	ZERO	3 000			

ACFTID	Profil_ID	Etape-længde	Proce-dure nr.	Proceduretype	Kraftindikator	Klap_ID	Slutpunkts-højde (fod)	Stignings-hastighed (fod/min)	Kali-breret flyveha-stighed ved slut-punktet (knob)	Accelera-tion_Procent (%)
737	DEFAULT	1	7	Acceleration	MaksStigning	ZERO		1 000	250	
737	DEFAULT	1	8	Stigning	MaksStigning	ZERO	5 500			
737	DEFAULT	1	9	Stigning	MaksStigning	ZERO	7 500			
737	DEFAULT	1	10	Stigning	MaksStigning	ZERO	10 000			
737	DEFAULT	2	1	Start	MaksStart	5				
737	DEFAULT	2	2	Stigning	MaksStart	5	1 000			
737	DEFAULT	2	3	Acceleration	MaksStart	5		2 014	149	
737	DEFAULT	2	4	Acceleration	MaksStart	INT		1 511	174	
737	DEFAULT	2	5	Acceleration	MaksStigning	ZERO		1 000	210	
737	DEFAULT	2	6	Stigning	MaksStigning	ZERO	3 000			
737	DEFAULT	2	7	Acceleration	MaksStigning	ZERO		1 000	250	
737	DEFAULT	2	8	Stigning	MaksStigning	ZERO	5 500			
737	DEFAULT	2	9	Stigning	MaksStigning	ZERO	7 500			
737	DEFAULT	2	10	Stigning	MaksStigning	ZERO	10 000			
737	DEFAULT	3	1	Start	MaksStart	5				
737	DEFAULT	3	2	Stigning	MaksStart	5	1 000			
737	DEFAULT	3	3	Acceleration	MaksStart	5		1 851	154	
737	DEFAULT	3	4	Acceleration	MaksStart	INT		1 388	179	
737	DEFAULT	3	5	Acceleration	MaksStigning	ZERO		1 000	210	
737	DEFAULT	3	6	Stigning	MaksStigning	ZERO	3 000			

ACFTID	Profil_ID	Etape-længde	Proce-dure nr.	Proceduretype	Kraftindikator	Klap_ID	Slutpunkts-højde (fod)	Stignings-hastighed (fod/min)	Kali-breret flyveha-stighed ved slut-punktet (knob)	Accelera-tion_Procent (%)
737	DEFAULT	3	7	Acceleration	MaksStigning	ZERO		1 000	250	
737	DEFAULT	3	8	Stigning	MaksStigning	ZERO	5 500			
737	DEFAULT	3	9	Stigning	MaksStigning	ZERO	7 500			
737	DEFAULT	3	10	Stigning	MaksStigning	ZERO	10 000			
737	DEFAULT	4	1	Start	MaksStart	5				
737	DEFAULT	4	2	Stigning	MaksStart	5	1 000			
737	DEFAULT	4	3	Acceleration	MaksStart	5		1 685	160	
737	DEFAULT	4	4	Acceleration	MaksStart	INT		1 264	185	
737	DEFAULT	4	5	Acceleration	MaksStigning	ZERO		1 000	210	
737	DEFAULT	4	6	Stigning	MaksStigning	ZERO	3 000			
737	DEFAULT	4	7	Acceleration	MaksStigning	ZERO		1 000	250	
737	DEFAULT	4	8	Stigning	MaksStigning	ZERO	5 500			
737	DEFAULT	4	9	Stigning	MaksStigning	ZERO	7 500			
737	DEFAULT	4	10	Stigning	MaksStigning	ZERO	10 000			
737300	DEFAULT	1	1	Start	MaksStart	5				
737300	DEFAULT	1	2	Stigning	MaksStart	5	1 000			
737300	DEFAULT	1	3	Acceleration	MaksStigning	5		1 483,4	187,9	
737300	DEFAULT	1	4	Acceleration	MaksStigning	1		1 684,6	205,5	
737300	DEFAULT	1	5	Acceleration	MaksStigning	ZERO		1 815,6	220,5	
737300	DEFAULT	1	6	Stigning	MaksStigning	ZERO	3 000			

ACFTID	Profil_ID	Etape-længde	Proce-dure nr.	Proceduretype	Kraftindikator	Klap_ID	Slutpunkts-højde (fod)	Stignings-hastighed (fod/min)	Kali-breret flyveha-stighed ved slut-punktet (knob)	Accelera-tion_Procent (%)
737300	DEFAULT	1	7	Acceleration	MaksStigning	ZERO		1 892,6	250	
737300	DEFAULT	1	8	Stigning	MaksStigning	ZERO	5 500			
737300	DEFAULT	1	9	Stigning	MaksStigning	ZERO	7 500			
737300	DEFAULT	1	10	Stigning	MaksStigning	ZERO	10 000			
737300	DEFAULT	2	1	Start	MaksStart	5				
737300	DEFAULT	2	2	Stigning	MaksStart	5	1 000			
737300	DEFAULT	2	3	Acceleration	MaksStigning	5		1 398,8	189,2	
737300	DEFAULT	2	4	Acceleration	MaksStigning	1		1 579,3	204,5	
737300	DEFAULT	2	5	Acceleration	MaksStigning	ZERO		1 700,5	220,5	
737300	DEFAULT	2	6	Stigning	MaksStigning	ZERO	3 000			
737300	DEFAULT	2	7	Acceleration	MaksStigning	ZERO		1 774,1	250	
737300	DEFAULT	2	8	Stigning	MaksStigning	ZERO	5 500			
737300	DEFAULT	2	9	Stigning	MaksStigning	ZERO	7 500			
737300	DEFAULT	2	10	Stigning	MaksStigning	ZERO	10 000			
737300	DEFAULT	3	1	Start	MaksStart	5				
737300	DEFAULT	3	2	Stigning	MaksStart	5	1 000			
737300	DEFAULT	3	3	Acceleration	MaksStigning	5		1 311,5	190,8	
737300	DEFAULT	3	4	Acceleration	MaksStigning	1		1 487,2	213,2	
737300	DEFAULT	3	5	Acceleration	MaksStigning	ZERO		1 609,4	220,5	
737300	DEFAULT	3	6	Stigning	MaksStigning	ZERO	3 000			

ACFTID	Profil_ID	Etape-længde	Proce-dure nr.	Proceduretype	Kraftindikator	Klap_ID	Slutpunkts-højde (fod)	Stignings-hastighed (fod/min)	Kali-breret flyveha-stighed ved slut-punktet (knob)	Accelera-tion_Procent (%)
737300	DEFAULT	3	7	Acceleration	MaksStigning	ZERO		1 657,6	250	
737300	DEFAULT	3	8	Stigning	MaksStigning	ZERO	5 500			
737300	DEFAULT	3	9	Stigning	MaksStigning	ZERO	7 500			
737300	DEFAULT	3	10	Stigning	MaksStigning	ZERO	10 000			
737300	DEFAULT	4	1	Start	MaksStart	5				
737300	DEFAULT	4	2	Stigning	MaksStart	5	1 000			
737300	DEFAULT	4	3	Acceleration	MaksStigning	5		1 154,7	194,6	
737300	DEFAULT	4	4	Acceleration	MaksStigning	1		1 295,8	211,5	
737300	DEFAULT	4	5	Acceleration	MaksStigning	ZERO		1 391,6	220,5	
737300	DEFAULT	4	6	Stigning	MaksStigning	ZERO	3 000			
737300	DEFAULT	4	7	Acceleration	MaksStigning	ZERO		1 444,8	250	
737300	DEFAULT	4	8	Stigning	MaksStigning	ZERO	5 500			
737300	DEFAULT	4	9	Stigning	MaksStigning	ZERO	7 500			
737300	DEFAULT	4	10	Stigning	MaksStigning	ZERO	10 000			
737300	ICAO_A	1	1	Start	MaksStart	5				
737300	ICAO_A	1	2	Stigning	MaksStart	5	1 500			
737300	ICAO_A	1	3	Stigning	MaksStigning	5	3 000			
737300	ICAO_A	1	4	Acceleration	MaksStigning	5		1 413,5	184,9	
737300	ICAO_A	1	5	Acceleration	MaksStigning	1		1 601,4	203,9	
737300	ICAO_A	1	6	Acceleration	MaksStigning	ZERO		1 821,6	250	

ACFTID	Profil_ID	Etape-længde	Proce-dure nr.	Proceduretype	Kraftindikator	Klap_ID	Slutpunkts-højde (fod)	Stignings-hastighed (fod/min)	Kali-breret flyveha-stighed ved slut-punktet (knob)	Accelera-tion_Procent (%)
737300	ICAO_A	1	7	Stigning	MaksStigning	ZERO	5 500			
737300	ICAO_A	1	8	Stigning	MaksStigning	ZERO	7 500			
737300	ICAO_A	1	9	Stigning	MaksStigning	ZERO	10 000			
737300	ICAO_A	2	1	Start	MaksStart	5				
737300	ICAO_A	2	2	Stigning	MaksStart	5	1 500			
737300	ICAO_A	2	3	Stigning	MaksStigning	5	3 000			
737300	ICAO_A	2	4	Acceleration	MaksStigning	5		1 332,5	186,4	
737300	ICAO_A	2	5	Acceleration	MaksStigning	1		1 497,1	203	
737300	ICAO_A	2	6	Acceleration	MaksStigning	ZERO		1 705,6	250	
737300	ICAO_A	2	7	Stigning	MaksStigning	ZERO	5 500			
737300	ICAO_A	2	8	Stigning	MaksStigning	ZERO	7 500			
737300	ICAO_A	2	9	Stigning	MaksStigning	ZERO	10 000			
737300	ICAO_A	3	1	Start	MaksStart	5				
737300	ICAO_A	3	2	Stigning	MaksStart	5	1 500			
737300	ICAO_A	3	3	Stigning	MaksStigning	5	3 000			
737300	ICAO_A	3	4	Acceleration	MaksStigning	5		1 247,9	188,2	
737300	ICAO_A	3	5	Acceleration	MaksStigning	1		1 415,3	211,7	
737300	ICAO_A	3	6	Acceleration	MaksStigning	ZERO		1 609,9	250	
737300	ICAO_A	3	7	Stigning	MaksStigning	ZERO	5 500			
737300	ICAO_A	3	8	Stigning	MaksStigning	ZERO	7 500			

ACFTID	Profil_ID	Etape-længde	Proce-dure nr.	Proceduretype	Kraftindikator	Klap_ID	Slutpunkts-højde (fod)	Stignings-hastighed (fod/min)	Kali-breret flyveha-stighed ved slut-punktet (knob)	Accelera-tion_Procent (%)
737300	ICAO_A	3	9	Stigning	MaksStigning	ZERO	10 000			
737300	ICAO_A	4	1	Start	MaksStart	5				
737300	ICAO_A	4	2	Stigning	MaksStart	5	1 500			
737300	ICAO_A	4	3	Stigning	MaksStigning	5	3 000			
737300	ICAO_A	4	4	Acceleration	MaksStigning	5		1 093,3	192,2	
737300	ICAO_A	4	5	Acceleration	MaksStigning	1		1 223,7	210,2	
737300	ICAO_A	4	6	Acceleration	MaksStigning	ZERO		1 399,1	250	
737300	ICAO_A	4	7	Stigning	MaksStigning	ZERO	5 500			
737300	ICAO_A	4	8	Stigning	MaksStigning	ZERO	7 500			
737300	ICAO_A	4	9	Stigning	MaksStigning	ZERO	10 000			
737300	ICAO_B	1	1	Start	MaksStart	5				
737300	ICAO_B	1	2	Stigning	MaksStart	5	1 000			
737300	ICAO_B	1	3	Acceleration	MaksStart	5		1 560,7	189,3	
737300	ICAO_B	1	4	Acceleration	MaksStart	1		1 765,5	206,2	
737300	ICAO_B	1	5	Acceleration	MaksStart	ZERO		1 897	220,5	
737300	ICAO_B	1	6	Stigning	MaksStigning	ZERO	3 000			
737300	ICAO_B	1	7	Acceleration	MaksStigning	ZERO		1 892,6	250	
737300	ICAO_B	1	8	Stigning	MaksStigning	ZERO	5 500			
737300	ICAO_B	1	9	Stigning	MaksStigning	ZERO	7 500			
737300	ICAO_B	1	10	Stigning	MaksStigning	ZERO	10 000			

ACFTID	Profil_ID	Etape-længde	Proce-dure nr.	Proceduretype	Kraftindikator	Klap_ID	Slutpunkts-højde (fod)	Stignings-hastighed (fod/min)	Kali-breret flyveha-stighed ved slut-punktet (knob)	Accelera-tion_Procent (%)
737300	ICAO_B	2	1	Start	MaksStart	5				
737300	ICAO_B	2	2	Stigning	MaksStart	5	1 000			
737300	ICAO_B	2	3	Acceleration	MaksStart	5		1 468,7	190,5	
737300	ICAO_B	2	4	Acceleration	MaksStart	1		1 652,2	205,8	
737300	ICAO_B	2	5	Acceleration	MaksStart	ZERO		1 773,2	220,5	
737300	ICAO_B	2	6	Stigning	MaksStigning	ZERO	3 000			
737300	ICAO_B	2	7	Acceleration	MaksStigning	ZERO		1 773,3	250	
737300	ICAO_B	2	8	Stigning	MaksStigning	ZERO	5 500			
737300	ICAO_B	2	9	Stigning	MaksStigning	ZERO	7 500			
737300	ICAO_B	2	10	Stigning	MaksStigning	ZERO	10 000			
737300	ICAO_B	3	1	Start	MaksStart	5				
737300	ICAO_B	3	2	Stigning	MaksStart	5	1 000			
737300	ICAO_B	3	3	Acceleration	MaksStart	5		1 380,4	192,1	
737300	ICAO_B	3	4	Acceleration	MaksStart	1		1 557,4	213,8	
737300	ICAO_B	3	5	Acceleration	MaksStart	ZERO		1 688,1	220,5	
737300	ICAO_B	3	6	Stigning	MaksStigning	ZERO	3 000			
737300	ICAO_B	3	7	Acceleration	MaksStigning	ZERO		1 657,6	250	
737300	ICAO_B	3	8	Stigning	MaksStigning	ZERO	5 500			
737300	ICAO_B	3	9	Stigning	MaksStigning	ZERO	7 500			
737300	ICAO_B	3	10	Stigning	MaksStigning	ZERO	10 000			

ACFTID	Profil_ID	Etape-længde	Proce-dure nr.	Proceduretype	Kraftindikator	Klap_ID	Slutpunkts-højde (fod)	Stignings-hastighed (fod/min)	Kali-breret flyveha-stighed ved slut-punktet (knob)	Accelera-tion_Procent (%)
737300	ICAO_B	4	1	Start	MaksStart	5				
737300	ICAO_B	4	2	Stigning	MaksStart	5	1 000			
737300	ICAO_B	4	3	Acceleration	MaksStart	5		1 217,8	195,7	
737300	ICAO_B	4	4	Acceleration	MaksStart	1		1 361,4	212	
737300	ICAO_B	4	5	Acceleration	MaksStart	ZERO		1 457,6	220,5	
737300	ICAO_B	4	6	Stigning	MaksStigning	ZERO	3 000			
737300	ICAO_B	4	7	Acceleration	MaksStigning	ZERO		1 444,8	250	
737300	ICAO_B	4	8	Stigning	MaksStigning	ZERO	5 500			
737300	ICAO_B	4	9	Stigning	MaksStigning	ZERO	7 500			
737300	ICAO_B	4	10	Stigning	MaksStigning	ZERO	10 000			
7373B2	DEFAULT	1	1	Start	MaksStart	5				
7373B2	DEFAULT	1	2	Stigning	MaksStart	5	1 000			
7373B2	DEFAULT	1	3	Acceleration	MaksStigning	T_05		1 671,2	191,9	
7373B2	DEFAULT	1	4	Acceleration	MaksStigning	T_01		1 900	209,1	
7373B2	DEFAULT	1	5	Stigning	MaksStigning	ZERO	3 000			
7373B2	DEFAULT	1	6	Acceleration	MaksStigning	ZERO		2 058,2	250	
7373B2	DEFAULT	1	7	Stigning	MaksStigning	ZERO	5 500			
7373B2	DEFAULT	1	8	Stigning	MaksStigning	ZERO	7 500			
7373B2	DEFAULT	1	9	Stigning	MaksStigning	ZERO	10 000			
7373B2	DEFAULT	2	1	Start	MaksStart	5				

ACFTID	Profil_ID	Etape-længde	Proce-dure nr.	Proceduretype	Kraftindikator	Klap_ID	Slutpunkts-højde (fod)	Stignings-hastighed (fod/min)	Kali-breret flyveha-stighed ved slut-punktet (knob)	Accelera-tion_Procent (%)
7373B2	DEFAULT	2	2	Stigning	MaksStart	5	1 000			
7373B2	DEFAULT	2	3	Acceleration	MaksStigning	T_05		1 575,5	192,6	
7373B2	DEFAULT	2	4	Acceleration	MaksStigning	T_01		1 786	208,8	
7373B2	DEFAULT	2	5	Stigning	MaksStigning	ZERO	3 000			
7373B2	DEFAULT	2	6	Acceleration	MaksStigning	ZERO		1 934,6	250	
7373B2	DEFAULT	2	7	Stigning	MaksStigning	ZERO	5 500			
7373B2	DEFAULT	2	8	Stigning	MaksStigning	ZERO	7 500			
7373B2	DEFAULT	2	9	Stigning	MaksStigning	ZERO	10 000			
7373B2	DEFAULT	3	1	Start	MaksStart	5				
7373B2	DEFAULT	3	2	Stigning	MaksStart	5	1 000			
7373B2	DEFAULT	3	3	Acceleration	MaksStigning	T_05		1 483,2	194	
7373B2	DEFAULT	3	4	Acceleration	MaksStigning	T_01		1 675,9	215,3	
7373B2	DEFAULT	3	5	Stigning	MaksStigning	ZERO	3 000			
7373B2	DEFAULT	3	6	Acceleration	MaksStigning	ZERO		1 828,7	250	
7373B2	DEFAULT	3	7	Stigning	MaksStigning	ZERO	5 500			
7373B2	DEFAULT	3	8	Stigning	MaksStigning	ZERO	7 500			
7373B2	DEFAULT	3	9	Stigning	MaksStigning	ZERO	10 000			
7373B2	DEFAULT	4	1	Start	MaksStart	5				
7373B2	DEFAULT	4	2	Stigning	MaksStart	5	1 000			
7373B2	DEFAULT	4	3	Acceleration	MaksStigning	T_05		1 314,1	197,8	

ACFTID	Profil_ID	Etape-længde	Proce-dure nr.	Proceduretype	Kraftindikator	Klap_ID	Slutpunkts-højde (fod)	Stignings-hastighed (fod/min)	Kali-breret flyveha-stighed ved slut-punktet (knob)	Accelera-tion_Procent (%)
7373B2	DEFAULT	4	4	Acceleration	MaksStigning	T_01		1 478,4	213,5	
7373B2	DEFAULT	4	5	Stigning	MaksStigning	ZERO	3 000			
7373B2	DEFAULT	4	6	Acceleration	MaksStigning	ZERO		1 597,8	250	
7373B2	DEFAULT	4	7	Stigning	MaksStigning	ZERO	5 500			
7373B2	DEFAULT	4	8	Stigning	MaksStigning	ZERO	7 500			
7373B2	DEFAULT	4	9	Stigning	MaksStigning	ZERO	10 000			
7373B2	DEFAULT	M	1	Start	MaksStart	5				
7373B2	DEFAULT	M	2	Stigning	MaksStart	5	1 000			
7373B2	DEFAULT	M	3	Acceleration	MaksStigning	T_05		1 214,7	200,6	
7373B2	DEFAULT	M	4	Acceleration	MaksStigning	T_01		1 372,5	222,3	
7373B2	DEFAULT	M	5	Stigning	MaksStigning	ZERO	3 000			
7373B2	DEFAULT	M	6	Acceleration	MaksStigning	ZERO		1 493,4	250	
7373B2	DEFAULT	M	7	Stigning	MaksStigning	ZERO	5 500			
7373B2	DEFAULT	M	8	Stigning	MaksStigning	ZERO	7 500			
7373B2	DEFAULT	M	9	Stigning	MaksStigning	ZERO	10 000			
7373B2	ICAO_A	1	1	Start	MaksStart	5				
7373B2	ICAO_A	1	2	Stigning	MaksStart	5	1 500			
7373B2	ICAO_A	1	3	Stigning	MaksStigning	5	3 000			
7373B2	ICAO_A	1	4	Acceleration	MaksStigning	T_05		1 607,4	188,9	
7373B2	ICAO_A	1	5	Acceleration	MaksStigning	T_01		1 827,6	206	

ACFTID	Profil_ID	Etape-længde	Proce-dure nr.	Proceduretype	Kraftindikator	Klap_ID	Slutpunkts-højde (fod)	Stignings-hastighed (fod/min)	Kali-breret flyveha-stighed ved slut-punktet (knob)	Accelera-tion_Procent (%)
7373B2	ICAO_A	1	6	Acceleration	MaksStigning	ZERO		2 030,2	250	
7373B2	ICAO_A	1	7	Stigning	MaksStigning	ZERO	5 500			
7373B2	ICAO_A	1	8	Stigning	MaksStigning	ZERO	7 500			
7373B2	ICAO_A	1	9	Stigning	MaksStigning	ZERO	10 000			
7373B2	ICAO_A	2	1	Start	MaksStart	5				
7373B2	ICAO_A	2	2	Stigning	MaksStart	5	1 500			
7373B2	ICAO_A	2	3	Stigning	MaksStigning	5	3 000			
7373B2	ICAO_A	2	4	Acceleration	MaksStigning	T_05		1 507,4	188,9	
7373B2	ICAO_A	2	5	Acceleration	MaksStigning	T_01		1 703,4	206	
7373B2	ICAO_A	2	6	Acceleration	MaksStigning	ZERO		1 909,1	250	
7373B2	ICAO_A	2	7	Stigning	MaksStigning	ZERO	5 500			
7373B2	ICAO_A	2	8	Stigning	MaksStigning	ZERO	7 500			
7373B2	ICAO_A	2	9	Stigning	MaksStigning	ZERO	10 000			
7373B2	ICAO_A	3	1	Start	MaksStart	5				
7373B2	ICAO_A	3	2	Stigning	MaksStart	5	1 500			
7373B2	ICAO_A	3	3	Stigning	MaksStigning	5	3 000			
7373B2	ICAO_A	3	4	Acceleration	MaksStigning	T_05		1 417,2	191,3	
7373B2	ICAO_A	3	5	Acceleration	MaksStigning	T_01		1 604,3	213,7	
7373B2	ICAO_A	3	6	Acceleration	MaksStigning	ZERO		1 807,6	250	
7373B2	ICAO_A	3	7	Stigning	MaksStigning	ZERO	5 500			

ACFTID	Profil_ID	Etape-længde	Proce-dure nr.	Proceduretype	Kraftindikator	Klap_ID	Slutpunkts-højde (fod)	Stignings-hastighed (fod/min)	Kali-breret flyveha-stighed ved slut-punktet (knob)	Accelera-tion_Procent (%)
7373B2	ICAO_A	3	8	Stigning	MaksStigning	ZERO	7 500			
7373B2	ICAO_A	3	9	Stigning	MaksStigning	ZERO	10 000			
7373B2	ICAO_A	4	1	Start	MaksStart	5				
7373B2	ICAO_A	4	2	Stigning	MaksStart	5	1 500			
7373B2	ICAO_A	4	3	Stigning	MaksStigning	5	3 000			
7373B2	ICAO_A	4	4	Acceleration	MaksStigning	T_05		1 255,2	195,4	
7373B2	ICAO_A	4	5	Acceleration	MaksStigning	T_01		1 411,8	212,1	
7373B2	ICAO_A	4	6	Acceleration	MaksStigning	ZERO		1 576,8	250	
7373B2	ICAO_A	4	7	Stigning	MaksStigning	ZERO	5 500			
7373B2	ICAO_A	4	8	Stigning	MaksStigning	ZERO	7 500			
7373B2	ICAO_A	4	9	Stigning	MaksStigning	ZERO	10 000			
7373B2	ICAO_A	M	1	Start	MaksStart	5				
7373B2	ICAO_A	M	2	Stigning	MaksStart	5	1 500			
7373B2	ICAO_A	M	3	Stigning	MaksStigning	5	3 000			
7373B2	ICAO_A	M	4	Acceleration	MaksStigning	T_05		1 163,2	198,2	
7373B2	ICAO_A	M	5	Acceleration	MaksStigning	T_01		1 309,7	220,9	
7373B2	ICAO_A	M	6	Acceleration	MaksStigning	ZERO		1 469,1	250	
7373B2	ICAO_A	M	7	Stigning	MaksStigning	ZERO	5 500			
7373B2	ICAO_A	M	8	Stigning	MaksStigning	ZERO	7 500			
7373B2	ICAO_A	M	9	Stigning	MaksStigning	ZERO	10 000			

ACFTID	Profil_ID	Etape-længde	Proce-dure nr.	Proceduretype	Kraftindikator	Klap_ID	Slutpunkts-højde (fod)	Stignings-hastighed (fod/min)	Kali-breret flyveha-stighed ved slut-punktet (knob)	Accelera-tion_Procent (%)
7373B2	ICAO_B	1	1	Start	MaksStart	5				
7373B2	ICAO_B	1	2	Stigning	MaksStart	5	1 000			
7373B2	ICAO_B	1	3	Acceleration	MaksStart	T_05		1 881	195,6	
7373B2	ICAO_B	1	4	Acceleration	MaksStart	T_01		2 138,5	214,5	
7373B2	ICAO_B	1	5	Stigning	MaksStigning	ZERO	3 000			
7373B2	ICAO_B	1	6	Acceleration	MaksStigning	ZERO		2 075,4	250	
7373B2	ICAO_B	1	7	Stigning	MaksStigning	ZERO	5 500			
7373B2	ICAO_B	1	8	Stigning	MaksStigning	ZERO	7 500			
7373B2	ICAO_B	1	9	Stigning	MaksStigning	ZERO	10 000			
7373B2	ICAO_B	2	1	Start	MaksStart	5				
7373B2	ICAO_B	2	2	Stigning	MaksStart	5	1 000			
7373B2	ICAO_B	2	3	Acceleration	MaksStart	T_05		1 774,2	196,2	
7373B2	ICAO_B	2	4	Acceleration	MaksStart	T_01		2 009,3	214	
7373B2	ICAO_B	2	5	Stigning	MaksStigning	ZERO	3 000			
7373B2	ICAO_B	2	6	Acceleration	MaksStigning	ZERO		1 950,7	250	
7373B2	ICAO_B	2	7	Stigning	MaksStigning	ZERO	5 500			
7373B2	ICAO_B	2	8	Stigning	MaksStigning	ZERO	7 500			
7373B2	ICAO_B	2	9	Stigning	MaksStigning	ZERO	10 000			
7373B2	ICAO_B	3	1	Start	MaksStart	5				
7373B2	ICAO_B	3	2	Stigning	MaksStart	5	1 000			

ACFTID	Profil_ID	Etape-længde	Proce-dure nr.	Proceduretype	Kraftindikator	Klap_ID	Slutpunkts-højde (fod)	Stignings-hastighed (fod/min)	Kali-breret flyveha-stighed ved slut-punktet (knob)	Accelera-tion_Procent (%)
7373B2	ICAO_B	3	3	Acceleration	MaksStart	T_05		1 674,8	197,4	
7373B2	ICAO_B	3	4	Acceleration	MaksStart	T_01		1 895,7	217	
7373B2	ICAO_B	3	5	Stigning	MaksStigning	ZERO	3 000			
7373B2	ICAO_B	3	6	Acceleration	MaksStigning	ZERO		1 835,6	250	
7373B2	ICAO_B	3	7	Stigning	MaksStigning	ZERO	5 500			
7373B2	ICAO_B	3	8	Stigning	MaksStigning	ZERO	7 500			
7373B2	ICAO_B	3	9	Stigning	MaksStigning	ZERO	10 000			
7373B2	ICAO_B	4	1	Start	MaksStart	5				
7373B2	ICAO_B	4	2	Stigning	MaksStart	5	1 000			
7373B2	ICAO_B	4	3	Acceleration	MaksStart	T_05		1 494,5	200,9	
7373B2	ICAO_B	4	4	Acceleration	MaksStart	T_01		1 672,5	215,5	
7373B2	ICAO_B	4	5	Stigning	MaksStigning	ZERO	3 000			
7373B2	ICAO_B	4	6	Acceleration	MaksStigning	ZERO		1 606,9	250	
7373B2	ICAO_B	4	7	Stigning	MaksStigning	ZERO	5 500			
7373B2	ICAO_B	4	8	Stigning	MaksStigning	ZERO	7 500			
7373B2	ICAO_B	4	9	Stigning	MaksStigning	ZERO	10 000			
7373B2	ICAO_B	M	1	Start	MaksStart	5				
7373B2	ICAO_B	M	2	Stigning	MaksStart	5	1 000			
7373B2	ICAO_B	M	3	Acceleration	MaksStart	T_05		1 387,7	203,4	
7373B2	ICAO_B	M	4	Acceleration	MaksStart	T_01		1 557,1	223,7	

ACFTID	Profil_ID	Etape-længde	Proce-dure nr.	Proceduretype	Kraftindikator	Klap_ID	Slutpunkts-højde (fod)	Stignings-hastighed (fod/min)	Kali-breret flyveha-stighed ved slut-punktet (knob)	Accelera-tion_Procent (%)
7373B2	ICAO_B	M	5	Stigning	MaksStigning	ZERO	3 000			
7373B2	ICAO_B	M	6	Acceleration	MaksStigning	ZERO		1 493,2	250	
7373B2	ICAO_B	M	7	Stigning	MaksStigning	ZERO	5 500			
7373B2	ICAO_B	M	8	Stigning	MaksStigning	ZERO	7 500			
7373B2	ICAO_B	M	9	Stigning	MaksStigning	ZERO	10 000			
737400	DEFAULT	1	1	Start	MaksStart	5				
737400	DEFAULT	1	2	Stigning	MaksStart	5	1 000			
737400	DEFAULT	1	3	Acceleration	MaksStigning	5		1 715,3	198,8	
737400	DEFAULT	1	4	Acceleration	MaksStigning	1		1 894,7	210,5	
737400	DEFAULT	1	5	Stigning	MaksStigning	ZERO	3 000			
737400	DEFAULT	1	6	Acceleration	MaksStigning	ZERO		2 067,4	250	
737400	DEFAULT	1	7	Stigning	MaksStigning	ZERO	5 500			
737400	DEFAULT	1	8	Stigning	MaksStigning	ZERO	7 500			
737400	DEFAULT	1	9	Stigning	MaksStigning	ZERO	10 000			
737400	DEFAULT	2	1	Start	MaksStart	5				
737400	DEFAULT	2	2	Stigning	MaksStart	5	1 000			
737400	DEFAULT	2	3	Acceleration	MaksStigning	5		1 616	199,8	
737400	DEFAULT	2	4	Acceleration	MaksStigning	1		1 786,6	210,5	
737400	DEFAULT	2	5	Stigning	MaksStigning	ZERO	3 000			
737400	DEFAULT	2	6	Acceleration	MaksStigning	ZERO		1 939,1	250	

ACFTID	Profil_ID	Etape-længde	Proce-dure nr.	Proceduretype	Kraftindikator	Klap_ID	Slutpunkts-højde (fod)	Stignings-hastighed (fod/min)	Kali-breret flyveha-stighed ved slut-punktet (knob)	Accelera-tion_Procent (%)
737400	DEFAULT	2	7	Stigning	MaksStigning	ZERO	5 500			
737400	DEFAULT	2	8	Stigning	MaksStigning	ZERO	7 500			
737400	DEFAULT	2	9	Stigning	MaksStigning	ZERO	10 000			
737400	DEFAULT	3	1	Start	MaksStart	5				
737400	DEFAULT	3	2	Stigning	MaksStart	5	1 000			
737400	DEFAULT	3	3	Acceleration	MaksStigning	5		1 516,6	201	
737400	DEFAULT	3	4	Acceleration	MaksStigning	1		1 660,9	210,5	
737400	DEFAULT	3	5	Stigning	MaksStigning	ZERO	3 000			
737400	DEFAULT	3	6	Acceleration	MaksStigning	ZERO		1 807,5	250	
737400	DEFAULT	3	7	Stigning	MaksStigning	ZERO	5 500			
737400	DEFAULT	3	8	Stigning	MaksStigning	ZERO	7 500			
737400	DEFAULT	3	9	Stigning	MaksStigning	ZERO	10 000			
737400	DEFAULT	4	1	Start	MaksStart	5				
737400	DEFAULT	4	2	Stigning	MaksStart	5	1 000			
737400	DEFAULT	4	3	Acceleration	MaksStigning	5		1 370,2	203,9	
737400	DEFAULT	4	4	Acceleration	MaksStigning	1		1 504,1	210,5	
737400	DEFAULT	4	5	Stigning	MaksStigning	ZERO	3 000			
737400	DEFAULT	4	6	Acceleration	MaksStigning	ZERO		1 609,1	250	
737400	DEFAULT	4	7	Stigning	MaksStigning	ZERO	5 500			
737400	DEFAULT	4	8	Stigning	MaksStigning	ZERO	7 500			

ACFTID	Profil_ID	Etape-længde	Proce-dure nr.	Proceduretype	Kraftindikator	Klap_ID	Slutpunkts-højde (fod)	Stignings-hastighed (fod/min)	Kali-breret flyveha-stighed ved slut-punktet (knob)	Accelera-tion_Procent (%)
737400	DEFAULT	4	9	Stigning	MaksStigning	ZERO	10 000			
737400	DEFAULT	M	1	Start	MaksStart	5				
737400	DEFAULT	M	2	Stigning	MaksStart	5	1 000			
737400	DEFAULT	M	3	Acceleration	MaksStigning	5		1 225,8	207,5	
737400	DEFAULT	M	4	Acceleration	MaksStigning	1		1 312,5	210,5	
737400	DEFAULT	M	5	Stigning	MaksStigning	ZERO	3 000			
737400	DEFAULT	M	6	Acceleration	MaksStigning	ZERO		1 414,3	250	
737400	DEFAULT	M	7	Stigning	MaksStigning	ZERO	5 500			
737400	DEFAULT	M	8	Stigning	MaksStigning	ZERO	7 500			
737400	DEFAULT	M	9	Stigning	MaksStigning	ZERO	10 000			
737400	ICAO_A	1	1	Start	MaksStart	5				
737400	ICAO_A	1	2	Stigning	MaksStart	5	1 500			
737400	ICAO_A	1	3	Stigning	MaksStigning	5	3 000			
737400	ICAO_A	1	4	Acceleration	MaksStigning	5		1 641,7	195,7	
737400	ICAO_A	1	5	Acceleration	MaksStigning	1		1 830	210,1	
737400	ICAO_A	1	6	Acceleration	MaksStigning	ZERO		2 058,4	250	
737400	ICAO_A	1	7	Stigning	MaksStigning	ZERO	5 500			
737400	ICAO_A	1	8	Stigning	MaksStigning	ZERO	7 500			
737400	ICAO_A	1	9	Stigning	MaksStigning	ZERO	10 000			
737400	ICAO_A	2	1	Start	MaksStart	5				

ACFTID	Profil_ID	Etape-længde	Proce-dure nr.	Proceduretype	Kraftindikator	Klap_ID	Slutpunkts-højde (fod)	Stignings-hastighed (fod/min)	Kali-breret flyveha-stighed ved slut-punktet (knob)	Accelera-tion_Procent (%)
737400	ICAO_A	2	2	Stigning	MaksStart	5	1 500			
737400	ICAO_A	2	3	Stigning	MaksStigning	5	3 000			
737400	ICAO_A	2	4	Acceleration	MaksStigning	5		1 546	196,8	
737400	ICAO_A	2	5	Acceleration	MaksStigning	1		1 702,5	210,1	
737400	ICAO_A	2	6	Acceleration	MaksStigning	ZERO		1 919,2	250	
737400	ICAO_A	2	7	Stigning	MaksStigning	ZERO	5 500			
737400	ICAO_A	2	8	Stigning	MaksStigning	ZERO	7 500			
737400	ICAO_A	2	9	Stigning	MaksStigning	ZERO	10 000			
737400	ICAO_A	3	1	Start	MaksStart	5				
737400	ICAO_A	3	2	Stigning	MaksStart	5	1 500			
737400	ICAO_A	3	3	Stigning	MaksStigning	5	3 000			
737400	ICAO_A	3	4	Acceleration	MaksStigning	5		1 446,6	198,2	
737400	ICAO_A	3	5	Acceleration	MaksStigning	1		1 592,3	210,3	
737400	ICAO_A	3	6	Acceleration	MaksStigning	ZERO		1 789,6	250	
737400	ICAO_A	3	7	Stigning	MaksStigning	ZERO	5 500			
737400	ICAO_A	3	8	Stigning	MaksStigning	ZERO	7 500			
737400	ICAO_A	3	9	Stigning	MaksStigning	ZERO	10 000			
737400	ICAO_A	4	1	Start	MaksStart	5				
737400	ICAO_A	4	2	Stigning	MaksStart	5	1 500			
737400	ICAO_A	4	3	Stigning	MaksStigning	5	3 000			

ACFTID	Profil_ID	Etape-længde	Proce-dure nr.	Proceduretype	Kraftindikator	Klap_ID	Slutpunkts-højde (fod)	Stignings-hastighed (fod/min)	Kali-breret flyveha-stighed ved slut-punktet (knob)	Accelera-tion_Procent (%)
737400	ICAO_A	4	4	Acceleration	MaksStigning	5		1 303,9	201,3	
737400	ICAO_A	4	5	Acceleration	MaksStigning	1		1 426,1	210,3	
737400	ICAO_A	4	6	Acceleration	MaksStigning	ZERO		1 598,5	250	
737400	ICAO_A	4	7	Stigning	MaksStigning	ZERO	5 500			
737400	ICAO_A	4	8	Stigning	MaksStigning	ZERO	7 500			
737400	ICAO_A	4	9	Stigning	MaksStigning	ZERO	10 000			
737400	ICAO_A	M	1	Start	MaksStart	5				
737400	ICAO_A	M	2	Stigning	MaksStart	5	1 500			
737400	ICAO_A	M	3	Stigning	MaksStigning	5	3 000			
737400	ICAO_A	M	4	Acceleration	MaksStigning	5		1 159,5	205,1	
737400	ICAO_A	M	5	Acceleration	MaksStigning	1		1 249,3	210,3	
737400	ICAO_A	M	6	Acceleration	MaksStigning	ZERO		1 392,2	250	
737400	ICAO_A	M	7	Stigning	MaksStigning	ZERO	5 500			
737400	ICAO_A	M	8	Stigning	MaksStigning	ZERO	7 500			
737400	ICAO_A	M	9	Stigning	MaksStigning	ZERO	10 000			
737400	ICAO_B	1	1	Start	MaksStart	5				
737400	ICAO_B	1	2	Stigning	MaksStart	5	1 000			
737400	ICAO_B	1	3	Acceleration	MaksStart	5		1 869,9	201,5	
737400	ICAO_B	1	4	Acceleration	MaksStart	1		2 073,3	210,5	
737400	ICAO_B	1	5	Stigning	MaksStigning	ZERO	3 000			

ACFTID	Profil_ID	Etape-længde	Proce-dure nr.	Proceduretype	Kraftindikator	Klap_ID	Slutpunkts-højde (fod)	Stignings-hastighed (fod/min)	Kali-breret flyveha-stighed ved slut-punktet (knob)	Accelera-tion_Procent (%)
737400	ICAO_B	1	6	Acceleration	MaksStigning	ZERO		2 067,4	250	
737400	ICAO_B	1	7	Stigning	MaksStigning	ZERO	5 500			
737400	ICAO_B	1	8	Stigning	MaksStigning	ZERO	7 500			
737400	ICAO_B	1	9	Stigning	MaksStigning	ZERO	10 000			
737400	ICAO_B	2	1	Start	MaksStart	5				
737400	ICAO_B	2	2	Stigning	MaksStart	5	1 000			
737400	ICAO_B	2	3	Acceleration	MaksStart	5		1 766,9	202,3	
737400	ICAO_B	2	4	Acceleration	MaksStart	1		1 945,9	210,5	
737400	ICAO_B	2	5	Stigning	MaksStigning	ZERO	3 000			
737400	ICAO_B	2	6	Acceleration	MaksStigning	ZERO		1 939,1	250	
737400	ICAO_B	2	7	Stigning	MaksStigning	ZERO	5 500			
737400	ICAO_B	2	8	Stigning	MaksStigning	ZERO	7 500			
737400	ICAO_B	2	9	Stigning	MaksStigning	ZERO	10 000			
737400	ICAO_B	3	1	Start	MaksStart	5				
737400	ICAO_B	3	2	Stigning	MaksStart	5	1 000			
737400	ICAO_B	3	3	Acceleration	MaksStart	5		1 660,1	203,4	
737400	ICAO_B	3	4	Acceleration	MaksStart	1		1 822,5	210,5	
737400	ICAO_B	3	5	Stigning	MaksStigning	ZERO	3 000			
737400	ICAO_B	3	6	Acceleration	MaksStigning	ZERO		1 807,5	250	
737400	ICAO_B	3	7	Stigning	MaksStigning	ZERO	5 500			

ACFTID	Profil_ID	Etape-længde	Proce-dure nr.	Proceduretype	Kraftindikator	Klap_ID	Slutpunkts-højde (fod)	Stignings-hastighed (fod/min)	Kali-breret flyveha-stighed ved slut-punktet (knob)	Accelera-tion_Procent (%)
737400	ICAO_B	3	8	Stigning	MaksStigning	ZERO	7 500			
737400	ICAO_B	3	9	Stigning	MaksStigning	ZERO	10 000			
737400	ICAO_B	4	1	Start	MaksStart	5				
737400	ICAO_B	4	2	Stigning	MaksStart	5	1 000			
737400	ICAO_B	4	3	Acceleration	MaksStart	5		1 502,8	206,1	
737400	ICAO_B	4	4	Acceleration	MaksStart	1		1 644,7	210,5	
737400	ICAO_B	4	5	Stigning	MaksStigning	ZERO	3 000			
737400	ICAO_B	4	6	Acceleration	MaksStigning	ZERO		1 610,5	250	
737400	ICAO_B	4	7	Stigning	MaksStigning	ZERO	5 500			
737400	ICAO_B	4	8	Stigning	MaksStigning	ZERO	7 500			
737400	ICAO_B	4	9	Stigning	MaksStigning	ZERO	10 000			
737400	ICAO_B	M	1	Start	MaksStart	5				
737400	ICAO_B	M	2	Stigning	MaksStart	5	1 000			
737400	ICAO_B	M	3	Acceleration	MaksStart	5		1 350,9	209,5	
737400	ICAO_B	M	4	Acceleration	MaksStart	1		1 428,6	210,5	
737400	ICAO_B	M	5	Stigning	MaksStigning	ZERO	3 000			
737400	ICAO_B	M	6	Acceleration	MaksStigning	ZERO		1 414,7	250	
737400	ICAO_B	M	7	Stigning	MaksStigning	ZERO	5 500			
737400	ICAO_B	M	8	Stigning	MaksStigning	ZERO	7 500			
737400	ICAO_B	M	9	Stigning	MaksStigning	ZERO	10 000			

ACFTID	Profil_ID	Etape-længde	Proce-dure nr.	Proceduretype	Kraftindikator	Klap_ID	Slutpunkts-højde (fod)	Stignings-hastighed (fod/min)	Kali-breret flyveha-stighed ved slut-punktet (knob)	Accelera-tion_Procent (%)
737500	DEFAULT	1	1	Start	MaksStart	5				
737500	DEFAULT	1	2	Stigning	MaksStart	5	1 000			
737500	DEFAULT	1	3	Acceleration	MaksStigning	5		1 579,1	187	
737500	DEFAULT	1	4	Acceleration	MaksStigning	1		1 800	206,6	
737500	DEFAULT	1	5	Stigning	MaksStigning	ZERO	3 000			
737500	DEFAULT	1	6	Acceleration	MaksStigning	ZERO		1 961,7	250	
737500	DEFAULT	1	7	Stigning	MaksStigning	ZERO	5 500			
737500	DEFAULT	1	8	Stigning	MaksStigning	ZERO	7 500			
737500	DEFAULT	1	9	Stigning	MaksStigning	ZERO	10 000			
737500	DEFAULT	2	1	Start	MaksStart	5				
737500	DEFAULT	2	2	Stigning	MaksStart	5	1 000			
737500	DEFAULT	2	3	Acceleration	MaksStigning	5		1 490,8	188	
737500	DEFAULT	2	4	Acceleration	MaksStigning	1		1 681,3	205,6	
737500	DEFAULT	2	5	Stigning	MaksStigning	ZERO	3 000			
737500	DEFAULT	2	6	Acceleration	MaksStigning	ZERO		1 834,4	250	
737500	DEFAULT	2	7	Stigning	MaksStigning	ZERO	5 500			
737500	DEFAULT	2	8	Stigning	MaksStigning	ZERO	7 500			
737500	DEFAULT	2	9	Stigning	MaksStigning	ZERO	10 000			
737500	DEFAULT	3	1	Start	MaksStart	5				
737500	DEFAULT	3	2	Stigning	MaksStart	5	1 000			

ACFTID	Profil_ID	Etape-længde	Proce-dure nr.	Proceduretype	Kraftindikator	Klap_ID	Slutpunkts-højde (fod)	Stignings-hastighed (fod/min)	Kali-breret flyveha-stighed ved slut-punktet (knob)	Accelera-tion_Procent (%)
737500	DEFAULT	3	3	Acceleration	MaksStigning	5		1 398,8	189,4	
737500	DEFAULT	3	4	Acceleration	MaksStigning	1		1 572,4	204,5	
737500	DEFAULT	3	5	Stigning	MaksStigning	ZERO	3 000			
737500	DEFAULT	3	6	Acceleration	MaksStigning	ZERO		1 713,4	250	
737500	DEFAULT	3	7	Stigning	MaksStigning	ZERO	5 500			
737500	DEFAULT	3	8	Stigning	MaksStigning	ZERO	7 500			
737500	DEFAULT	3	9	Stigning	MaksStigning	ZERO	10 000			
737500	DEFAULT	4	1	Start	MaksStart	5				
737500	DEFAULT	4	2	Stigning	MaksStart	5	1 000			
737500	DEFAULT	4	3	Acceleration	MaksStigning	5		1 229,4	192,1	
737500	DEFAULT	4	4	Acceleration	MaksStigning	1		1 388,1	212,4	
737500	DEFAULT	4	5	Stigning	MaksStigning	ZERO	3 000			
737500	DEFAULT	4	6	Acceleration	MaksStigning	ZERO		1 521,8	250	
737500	DEFAULT	4	7	Stigning	MaksStigning	ZERO	5 500			
737500	DEFAULT	4	8	Stigning	MaksStigning	ZERO	7 500			
737500	DEFAULT	4	9	Stigning	MaksStigning	ZERO	10 000			
737500	DEFAULT	5	1	Start	MaksStart	5				
737500	DEFAULT	5	2	Stigning	MaksStart	5	1 000			
737500	DEFAULT	5	3	Acceleration	MaksStigning	5		1 211,1	192,4	
737500	DEFAULT	5	4	Acceleration	MaksStigning	1		1 370,8	212	

ACFTID	Profil_ID	Etape-længde	Proce-dure nr.	Proceduretype	Kraftindikator	Klap_ID	Slutpunkts-højde (fod)	Stignings-hastighed (fod/min)	Kali-breret flyveha-stighed ved slut-punktet (knob)	Accelera-tion_Procent (%)
737500	DEFAULT	5	5	Stigning	MaksStigning	ZERO	3 000			
737500	DEFAULT	5	6	Acceleration	MaksStigning	ZERO		1 503,1	250	
737500	DEFAULT	5	7	Stigning	MaksStigning	ZERO	5 500			
737500	DEFAULT	5	8	Stigning	MaksStigning	ZERO	7 500			
737500	DEFAULT	5	9	Stigning	MaksStigning	ZERO	10 000			
737500	DEFAULT	M	1	Start	MaksStart	5				
737500	DEFAULT	M	2	Stigning	MaksStart	5	1 000			
737500	DEFAULT	M	3	Acceleration	MaksStigning	5		1 192,6	192,8	
737500	DEFAULT	M	4	Acceleration	MaksStigning	1		1 343,1	211,9	
737500	DEFAULT	M	5	Stigning	MaksStigning	ZERO	3 000			
737500	DEFAULT	M	6	Acceleration	MaksStigning	ZERO		1 470,2	250	
737500	DEFAULT	M	7	Stigning	MaksStigning	ZERO	5 500			
737500	DEFAULT	M	8	Stigning	MaksStigning	ZERO	7 500			
737500	DEFAULT	M	9	Stigning	MaksStigning	ZERO	10 000			
737500	ICAO_A	1	1	Start	MaksStart	5				
737500	ICAO_A	1	2	Stigning	MaksStart	5	1 500			
737500	ICAO_A	1	3	Stigning	MaksStigning	5	3 000			
737500	ICAO_A	1	4	Acceleration	MaksStigning	5		1 509,2	184	
737500	ICAO_A	1	5	Acceleration	MaksStigning	1		1 725,7	204,8	
737500	ICAO_A	1	6	Acceleration	MaksStigning	ZERO		1 934,3	250	

ACFTID	Profil_ID	Etape-længde	Proce-dure nr.	Proceduretype	Kraftindikator	Klap_ID	Slutpunkts-højde (fod)	Stignings-hastighed (fod/min)	Kali-breret flyveha-stighed ved slut-punktet (knob)	Accelera-tion_Procent (%)
737500	ICAO_A	1	7	Stigning	MaksStigning	ZERO	5 500			
737500	ICAO_A	1	8	Stigning	MaksStigning	ZERO	7 500			
737500	ICAO_A	1	9	Stigning	MaksStigning	ZERO	10 000			
737500	ICAO_A	2	1	Start	MaksStart	5				
737500	ICAO_A	2	2	Stigning	MaksStart	5	1 500			
737500	ICAO_A	2	3	Stigning	MaksStigning	5	3 000			
737500	ICAO_A	2	4	Acceleration	MaksStigning	5		1 420,9	185,1	
737500	ICAO_A	2	5	Acceleration	MaksStigning	1		1 612,5	203,9	
737500	ICAO_A	2	6	Acceleration	MaksStigning	ZERO		1 810,3	250	
737500	ICAO_A	2	7	Stigning	MaksStigning	ZERO	5 500			
737500	ICAO_A	2	8	Stigning	MaksStigning	ZERO	7 500			
737500	ICAO_A	2	9	Stigning	MaksStigning	ZERO	10 000			
737500	ICAO_A	3	1	Start	MaksStart	5				
737500	ICAO_A	3	2	Stigning	MaksStart	5	1 500			
737500	ICAO_A	3	3	Stigning	MaksStigning	5	3 000			
737500	ICAO_A	3	4	Acceleration	MaksStigning	5		1 332,5	186,6	
737500	ICAO_A	3	5	Acceleration	MaksStigning	1		1 494,3	203	
737500	ICAO_A	3	6	Acceleration	MaksStigning	ZERO		1 691,3	250	
737500	ICAO_A	3	7	Stigning	MaksStigning	ZERO	5 500			
737500	ICAO_A	3	8	Stigning	MaksStigning	ZERO	7 500			

ACFTID	Profil_ID	Etape-længde	Proce-dure nr.	Proceduretype	Kraftindikator	Klap_ID	Slutpunkts-højde (fod)	Stignings-hastighed (fod/min)	Kali-breret flyveha-stighed ved slut-punktet (knob)	Accelera-tion_Procent (%)
737500	ICAO_A	3	9	Stigning	MaksStigning	ZERO	10 000			
737500	ICAO_A	4	1	Start	MaksStart	5				
737500	ICAO_A	4	2	Stigning	MaksStart	5	1 500			
737500	ICAO_A	4	3	Stigning	MaksStigning	5	3 000			
737500	ICAO_A	4	4	Acceleration	MaksStigning	5		1 166,9	189,6	
737500	ICAO_A	4	5	Acceleration	MaksStigning	1		1 317	211	
737500	ICAO_A	4	6	Acceleration	MaksStigning	ZERO		1 496,1	250	
737500	ICAO_A	4	7	Stigning	MaksStigning	ZERO	5 500			
737500	ICAO_A	4	8	Stigning	MaksStigning	ZERO	7 500			
737500	ICAO_A	4	9	Stigning	MaksStigning	ZERO	10 000			
737500	ICAO_A	5	1	Start	MaksStart	5				
737500	ICAO_A	5	2	Stigning	MaksStart	5	1 500			
737500	ICAO_A	5	3	Stigning	MaksStigning	5	3 000			
737500	ICAO_A	5	4	Acceleration	MaksStigning	5		1 152,1	189,9	
737500	ICAO_A	5	5	Acceleration	MaksStigning	1		1 300	210,8	
737500	ICAO_A	5	6	Acceleration	MaksStigning	ZERO		1 477,5	250	
737500	ICAO_A	5	7	Stigning	MaksStigning	ZERO	5 500			
737500	ICAO_A	5	8	Stigning	MaksStigning	ZERO	7 500			
737500	ICAO_A	5	9	Stigning	MaksStigning	ZERO	10 000			
737500	ICAO_A	M	1	Start	MaksStart	5				

ACFTID	Profil_ID	Etape-længde	Proce-dure nr.	Proceduretype	Kraftindikator	Klap_ID	Slutpunkts-højde (fod)	Stignings-hastighed (fod/min)	Kali-breret flyveha-stighed ved slut-punktet (knob)	Accelera-tion_Procent (%)
737500	ICAO_A	M	2	Stigning	MaksStart	5	1 500			
737500	ICAO_A	M	3	Stigning	MaksStigning	5	3 000			
737500	ICAO_A	M	4	Acceleration	MaksStigning	5		1 130,1	190,4	
737500	ICAO_A	M	5	Acceleration	MaksStigning	1		1 267,1	210,6	
737500	ICAO_A	M	6	Acceleration	MaksStigning	ZERO		1 451,9	250	
737500	ICAO_A	M	7	Stigning	MaksStigning	ZERO	5 500			
737500	ICAO_A	M	8	Stigning	MaksStigning	ZERO	7 500			
737500	ICAO_A	M	9	Stigning	MaksStigning	ZERO	10 000			
737500	ICAO_B	1	1	Start	MaksStart	5				
737500	ICAO_B	1	2	Stigning	MaksStart	5	1 000			
737500	ICAO_B	1	3	Acceleration	MaksStart	5		1 715,3	189,5	
737500	ICAO_B	1	4	Acceleration	MaksStart	1		1 944,8	207,8	
737500	ICAO_B	1	5	Stigning	MaksStigning	ZERO	3 000			
737500	ICAO_B	1	6	Acceleration	MaksStigning	ZERO		1 966,3	250	
737500	ICAO_B	1	7	Stigning	MaksStigning	ZERO	5 500			
737500	ICAO_B	1	8	Stigning	MaksStigning	ZERO	7 500			
737500	ICAO_B	1	9	Stigning	MaksStigning	ZERO	10 000			
737500	ICAO_B	2	1	Start	MaksStart	5				
737500	ICAO_B	2	2	Stigning	MaksStart	5	1 000			
737500	ICAO_B	2	3	Acceleration	MaksStart	5		1 619,6	190,3	

ACFTID	Profil_ID	Etape-længde	Proce-dure nr.	Proceduretype	Kraftindikator	Klap_ID	Slutpunkts-højde (fod)	Stignings-hastighed (fod/min)	Kali-breret flyveha-stighed ved slut-punktet (knob)	Accelera-tion_Procent (%)
737500	ICAO_B	2	4	Acceleration	MaksStart	1		1 835,3	207,1	
737500	ICAO_B	2	5	Stigning	MaksStigning	ZERO	3 000			
737500	ICAO_B	2	6	Acceleration	MaksStigning	ZERO		1 844,6	250	
737500	ICAO_B	2	7	Stigning	MaksStigning	ZERO	5 500			
737500	ICAO_B	2	8	Stigning	MaksStigning	ZERO	7 500			
737500	ICAO_B	2	9	Stigning	MaksStigning	ZERO	10 000			
737500	ICAO_B	3	1	Start	MaksStart	5				
737500	ICAO_B	3	2	Stigning	MaksStart	5	1 000			
737500	ICAO_B	3	3	Acceleration	MaksStart	5		1 520,2	191,6	
737500	ICAO_B	3	4	Acceleration	MaksStart	1		1 717,5	207,1	
737500	ICAO_B	3	5	Stigning	MaksStigning	ZERO	3 000			
737500	ICAO_B	3	6	Acceleration	MaksStigning	ZERO		1 722,6	250	
737500	ICAO_B	3	7	Stigning	MaksStigning	ZERO	5 500			
737500	ICAO_B	3	8	Stigning	MaksStigning	ZERO	7 500			
737500	ICAO_B	3	9	Stigning	MaksStigning	ZERO	10 000			
737500	ICAO_B	4	1	Start	MaksStart	5				
737500	ICAO_B	4	2	Stigning	MaksStart	5	1 000			
737500	ICAO_B	4	3	Acceleration	MaksStart	5		1 339,9	194,1	
737500	ICAO_B	4	4	Acceleration	MaksStart	1		1 512,8	213,4	
737500	ICAO_B	4	5	Stigning	MaksStigning	ZERO	3 000			

ACFTID	Profil_ID	Etape-længde	Proce-dure nr.	Proceduretype	Kraftindikator	Klap_ID	Slutpunkts-højde (fod)	Stignings-hastighed (fod/min)	Kali-breret flyveha-stighed ved slut-punktet (knob)	Accelera-tion_Procent (%)
737500	ICAO_B	4	6	Acceleration	MaksStigning	ZERO		1 526,7	250	
737500	ICAO_B	4	7	Stigning	MaksStigning	ZERO	5 500			
737500	ICAO_B	4	8	Stigning	MaksStigning	ZERO	7 500			
737500	ICAO_B	4	9	Stigning	MaksStigning	ZERO	10 000			
737500	ICAO_B	5	1	Start	MaksStart	5				
737500	ICAO_B	5	2	Stigning	MaksStart	5	1 000			
737500	ICAO_B	5	3	Acceleration	MaksStart	5		1 322,2	194,4	
737500	ICAO_B	5	4	Acceleration	MaksStart	1		1 500	213,2	
737500	ICAO_B	5	5	Stigning	MaksStigning	ZERO	3 000			
737500	ICAO_B	5	6	Acceleration	MaksStigning	ZERO		1 503,1	250	
737500	ICAO_B	5	7	Stigning	MaksStigning	ZERO	5 500			
737500	ICAO_B	5	8	Stigning	MaksStigning	ZERO	7 500			
737500	ICAO_B	5	9	Stigning	MaksStigning	ZERO	10 000			
737500	ICAO_B	M	1	Start	MaksStart	5				
737500	ICAO_B	M	2	Stigning	MaksStart	5	1 000			
737500	ICAO_B	M	3	Acceleration	MaksStart	5		1 303,1	194,8	
737500	ICAO_B	M	4	Acceleration	MaksStart	1		1 463,2	213	
737500	ICAO_B	M	5	Stigning	MaksStigning	ZERO	3 000			
737500	ICAO_B	M	6	Acceleration	MaksStigning	ZERO		1 475,5	250	
737500	ICAO_B	M	7	Stigning	MaksStigning	ZERO	5 500			

ACFTID	Profil_ID	Etape-længde	Proce-dure nr.	Proceduretype	Kraftindikator	Klap_ID	Slutpunkts-højde (fod)	Stignings-hastighed (fod/min)	Kali-breret flyveha-stighed ved slut-punktet (knob)	Accelera-tion_Procent (%)
737500	ICAO_B	M	8	Stigning	MaksStigning	ZERO	7 500			
737500	ICAO_B	M	9	Stigning	MaksStigning	ZERO	10 000			
737700	DEFAULT	1	1	Start	MaksStart	T_5				
737700	DEFAULT	1	2	Stigning	MaksStart	T_5	1 000			
737700	DEFAULT	1	3	Acceleration	MaksStigning	T_ZERO		1 782,4	195,1	
737700	DEFAULT	1	4	Stigning	MaksStigning	T_ZERO	3 000			
737700	DEFAULT	1	5	Acceleration	MaksStigning	T_ZERO		2 159,3	250	
737700	DEFAULT	1	6	Stigning	MaksStigning	T_ZERO	5 500			
737700	DEFAULT	1	7	Stigning	MaksStigning	T_00H	7 500			
737700	DEFAULT	1	8	Stigning	MaksStigning	T_00H	10 000			
737700	DEFAULT	2	1	Start	MaksStart	T_5				
737700	DEFAULT	2	2	Stigning	MaksStart	T_5	1 000			
737700	DEFAULT	2	3	Acceleration	MaksStigning	T_ZERO		1 710,1	197,7	
737700	DEFAULT	2	4	Stigning	MaksStigning	T_ZERO	3 000			
737700	DEFAULT	2	5	Acceleration	MaksStigning	T_ZERO		2 056,7	250	
737700	DEFAULT	2	6	Stigning	MaksStigning	T_ZERO	5 500			
737700	DEFAULT	2	7	Stigning	MaksStigning	T_00H	7 500			
737700	DEFAULT	2	8	Stigning	MaksStigning	T_00H	10 000			
737700	DEFAULT	3	1	Start	MaksStart	T_5				
737700	DEFAULT	3	2	Stigning	MaksStart	T_5	1 000			

ACFTID	Profil_ID	Etape-længde	Proce-dure nr.	Proceduretype	Kraftindikator	Klap_ID	Slutpunkts-højde (fod)	Stignings-hastighed (fod/min)	Kali-breret flyveha-stighed ved slut-punktet (knob)	Accelera-tion_Procent (%)
737700	DEFAULT	3	3	Acceleration	MaksStigning	T_ZERO		1 635,7	200,3	
737700	DEFAULT	3	4	Stigning	MaksStigning	T_ZERO	3 000			
737700	DEFAULT	3	5	Acceleration	MaksStigning	T_ZERO		1 957	250	
737700	DEFAULT	3	6	Stigning	MaksStigning	T_ZERO	5 500			
737700	DEFAULT	3	7	Stigning	MaksStigning	T_ZERO	7 500			
737700	DEFAULT	3	8	Stigning	MaksStigning	T_00H	10 000			
737700	DEFAULT	4	1	Start	MaksStart	T_5				
737700	DEFAULT	4	2	Stigning	MaksStart	T_5	1 000			
737700	DEFAULT	4	3	Acceleration	MaksStigning	T_ZERO		1 498,3	205,8	
737700	DEFAULT	4	4	Stigning	MaksStigning	T_ZERO	3 000			
737700	DEFAULT	4	5	Acceleration	MaksStigning	T_ZERO		1 774,4	250	
737700	DEFAULT	4	6	Stigning	MaksStigning	T_ZERO	5 500			
737700	DEFAULT	4	7	Stigning	MaksStigning	T_ZERO	7 500			
737700	DEFAULT	4	8	Stigning	MaksStigning	T_ZERO	10 000			
737700	DEFAULT	5	1	Start	MaksStart	T_5				
737700	DEFAULT	5	2	Stigning	MaksStart	T_5	1 000			
737700	DEFAULT	5	3	Acceleration	MaksStigning	T_ZERO		1 348,5	211,6	
737700	DEFAULT	5	4	Stigning	MaksStigning	T_ZERO	3 000			
737700	DEFAULT	5	5	Acceleration	MaksStigning	T_ZERO		1 581,2	250	
737700	DEFAULT	5	6	Stigning	MaksStigning	T_ZERO	5 500			

ACFTID	Profil_ID	Etape-længde	Proce-dure nr.	Proceduretype	Kraftindikator	Klap_ID	Slutpunkts-højde (fod)	Stignings-hastighed (fod/min)	Kali-breret flyveha-stighed ved slut-punktet (knob)	Accelera-tion_Procent (%)
737700	DEFAULT	5	7	Stigning	MaksStigning	T_ZERO	7 500			
737700	DEFAULT	5	8	Stigning	MaksStigning	T_ZERO	10 000			
737700	DEFAULT	6	1	Start	MaksStart	T_5				
737700	DEFAULT	6	2	Stigning	MaksStart	T_5	1 000			
737700	DEFAULT	6	3	Acceleration	MaksStigning	T_ZERO		1 347,1	211,6	
737700	DEFAULT	6	4	Stigning	MaksStigning	T_ZERO	3 000			
737700	DEFAULT	6	5	Acceleration	MaksStigning	T_ZERO		1 579,1	250	
737700	DEFAULT	6	6	Stigning	MaksStigning	T_ZERO	5 500			
737700	DEFAULT	6	7	Stigning	MaksStigning	T_ZERO	7 500			
737700	DEFAULT	6	8	Stigning	MaksStigning	T_ZERO	10 000			
737700	ICAO_A	1	1	Start	MaksStart	T_5				
737700	ICAO_A	1	2	Stigning	MaksStart	T_5	1 500			
737700	ICAO_A	1	3	Stigning	MaksStigning	T_5	3 000			
737700	ICAO_A	1	4	Acceleration	MaksStigning	T_ZERO		1 747,6	194,9	
737700	ICAO_A	1	5	Acceleration	MaksStigning	T_ZERO		2 128,3	250	
737700	ICAO_A	1	6	Stigning	MaksStigning	T_ZERO	5 500			
737700	ICAO_A	1	7	Stigning	MaksStigning	T_00H	7 500			
737700	ICAO_A	1	8	Stigning	MaksStigning	T_00H	10 000			
737700	ICAO_A	2	1	Start	MaksStart	T_5				
737700	ICAO_A	2	2	Stigning	MaksStart	T_5	1 500			

ACFTID	Profil_ID	Etape-længde	Proce-dure nr.	Proceduretype	Kraftindikator	Klap_ID	Slutpunkts-højde (fod)	Stignings-hastighed (fod/min)	Kali-breret flyveha-stighed ved slut-punktet (knob)	Accelera-tion_Procent (%)
737700	ICAO_A	2	3	Stigning	MaksStigning	T_5	3 000			
737700	ICAO_A	2	4	Acceleration	MaksStigning	T_ZERO		1 673,6	197,4	
737700	ICAO_A	2	5	Acceleration	MaksStigning	T_ZERO		2 028,3	250	
737700	ICAO_A	2	6	Stigning	MaksStigning	T_ZERO	5 500			
737700	ICAO_A	2	7	Stigning	MaksStigning	T_ZERO	7 500			
737700	ICAO_A	2	8	Stigning	MaksStigning	T_00H	10 000			
737700	ICAO_A	3	1	Start	MaksStart	T_5				
737700	ICAO_A	3	2	Stigning	MaksStart	T_5	1 500			
737700	ICAO_A	3	3	Stigning	MaksStigning	T_5	3 000			
737700	ICAO_A	3	4	Acceleration	MaksStigning	T_ZERO		1 600,5	200,2	
737700	ICAO_A	3	5	Acceleration	MaksStigning	T_ZERO		1 931,7	250	
737700	ICAO_A	3	6	Stigning	MaksStigning	T_ZERO	5 500			
737700	ICAO_A	3	7	Stigning	MaksStigning	T_ZERO	7 500			
737700	ICAO_A	3	8	Stigning	MaksStigning	T_00H	10 000			
737700	ICAO_A	4	1	Start	MaksStart	T_5				
737700	ICAO_A	4	2	Stigning	MaksStart	T_5	1 500			
737700	ICAO_A	4	3	Stigning	MaksStigning	T_5	3 000			
737700	ICAO_A	4	4	Acceleration	MaksStigning	T_ZERO		1 462,2	205,6	
737700	ICAO_A	4	5	Acceleration	MaksStigning	T_ZERO		1 753,8	250	
737700	ICAO_A	4	6	Stigning	MaksStigning	T_ZERO	5 500			

ACFTID	Profil_ID	Etape-længde	Proce-dure nr.	Proceduretype	Kraftindikator	Klap_ID	Slutpunkts-højde (fod)	Stignings-hastighed (fod/min)	Kali-breret flyveha-stighed ved slut-punktet (knob)	Accelera-tion_Procent (%)
737700	ICAO_A	4	7	Stigning	MaksStigning	T_ZERO	7 500			
737700	ICAO_A	4	8	Stigning	MaksStigning	T_00H	10 000			
737700	ICAO_A	5	1	Start	MaksStart	T_5				
737700	ICAO_A	5	2	Stigning	MaksStart	T_5	1 500			
737700	ICAO_A	5	3	Stigning	MaksStigning	T_5	3 000			
737700	ICAO_A	5	4	Acceleration	MaksStigning	T_ZERO		1 430	250	
737700	ICAO_A	5	5	Stigning	MaksStigning	T_ZERO	5 500			
737700	ICAO_A	5	6	Stigning	MaksStigning	T_ZERO	7 500			
737700	ICAO_A	5	7	Stigning	MaksStigning	T_ZERO	10 000			
737700	ICAO_A	6	1	Start	MaksStart	T_5				
737700	ICAO_A	6	2	Stigning	MaksStart	T_5	1 500			
737700	ICAO_A	6	3	Stigning	MaksStigning	T_5	3 000			
737700	ICAO_A	6	4	Acceleration	MaksStigning	T_ZERO		1 430,1	250	
737700	ICAO_A	6	5	Stigning	MaksStigning	T_ZERO	5 500			
737700	ICAO_A	6	6	Stigning	MaksStigning	T_ZERO	7 500			
737700	ICAO_A	6	7	Stigning	MaksStigning	T_ZERO	10 000			
737700	ICAO_B	1	1	Start	MaksStart	T_5				
737700	ICAO_B	1	2	Stigning	MaksStart	T_5	1 000			
737700	ICAO_B	1	3	Acceleration	MaksStart	T_01		1 888,7	195,1	
737700	ICAO_B	1	4	Stigning	MaksStigning	T_ZERO	3 000			

ACFTID	Profil_ID	Etape-længde	Proce-dure nr.	Proceduretype	Kraftindikator	Klap_ID	Slutpunkts-højde (fod)	Stignings-hastighed (fod/min)	Kali-breret flyveha-stighed ved slut-punktet (knob)	Accelera-tion_Procent (%)
737700	ICAO_B	1	5	Acceleration	MaksStigning	T_ZERO		2 159,3	250	
737700	ICAO_B	1	6	Stigning	MaksStigning	T_00H	5 500			
737700	ICAO_B	1	7	Stigning	MaksStigning	T_00H	7 500			
737700	ICAO_B	1	8	Stigning	MaksStigning	T_ZERO	10 000			
737700	ICAO_B	2	1	Start	MaksStart	T_5				
737700	ICAO_B	2	2	Stigning	MaksStart	T_5	1 000			
737700	ICAO_B	2	3	Acceleration	MaksStart	T_01		1 814,3	197,7	
737700	ICAO_B	2	4	Stigning	MaksStigning	T_ZERO	3 000			
737700	ICAO_B	2	5	Acceleration	MaksStigning	T_ZERO		2 058,1	250	
737700	ICAO_B	2	6	Stigning	MaksStigning	T_ZERO	5 500			
737700	ICAO_B	2	7	Stigning	MaksStigning	T_ZERO	7 500			
737700	ICAO_B	2	8	Stigning	MaksStigning	T_00H	10 000			
737700	ICAO_B	3	1	Start	MaksStart	T_5				
737700	ICAO_B	3	2	Stigning	MaksStart	T_5	1 000			
737700	ICAO_B	3	3	Acceleration	MaksStart	T_5		1 619	175,6	
737700	ICAO_B	3	4	Acceleration	MaksStart	T_01		1 840,6	200,4	
737700	ICAO_B	3	5	Stigning	MaksStigning	T_ZERO	3 000			
737700	ICAO_B	3	6	Acceleration	MaksStigning	T_ZERO		1 958,4	250	
737700	ICAO_B	3	7	Stigning	MaksStigning	T_ZERO	5 500			
737700	ICAO_B	3	8	Stigning	MaksStigning	T_ZERO	7 500			

ACFTID	Profil_ID	Etape-længde	Proce-dure nr.	Proceduretype	Kraftindikator	Klap_ID	Slutpunkts-højde (fod)	Stignings-hastighed (fod/min)	Kali-breret flyveha-stighed ved slut-punktet (knob)	Accelera-tion_Procent (%)
737700	ICAO_B	3	9	Stigning	MaksStigning	T_ZERO	10 000			
737700	ICAO_B	4	1	Start	MaksStart	T_5				
737700	ICAO_B	4	2	Stigning	MaksStart	T_5	1 000			
737700	ICAO_B	4	3	Acceleration	MaksStart	T_01		1 594,1	205,8	
737700	ICAO_B	4	4	Stigning	MaksStigning	T_ZERO	3 000			
737700	ICAO_B	4	5	Acceleration	MaksStigning	T_ZERO		1 774,4	250	
737700	ICAO_B	4	6	Stigning	MaksStigning	T_ZERO	5 500			
737700	ICAO_B	4	7	Stigning	MaksStigning	T_ZERO	7 500			
737700	ICAO_B	4	8	Stigning	MaksStigning	T_ZERO	10 000			
737700	ICAO_B	5	1	Start	MaksStart	T_5				
737700	ICAO_B	5	2	Stigning	MaksStart	T_5	1 000			
737700	ICAO_B	5	3	Acceleration	MaksStart	T_01		1 438,9	211,5	
737700	ICAO_B	5	4	Stigning	MaksStigning	T_ZERO	3 000			
737700	ICAO_B	5	5	Acceleration	MaksStigning	T_ZERO		1 579,6	250	
737700	ICAO_B	5	6	Stigning	MaksStigning	T_ZERO	5 500			
737700	ICAO_B	5	7	Stigning	MaksStigning	T_ZERO	7 500			
737700	ICAO_B	5	8	Stigning	MaksStigning	T_ZERO	10 000			
737700	ICAO_B	6	1	Start	MaksStart	T_5				
737700	ICAO_B	6	2	Stigning	MaksStart	T_5	1 000			
737700	ICAO_B	6	3	Acceleration	MaksStart	T_01		1 437,2	211,5	

ACFTID	Profil_ID	Etape-længde	Proce-dure nr.	Proceduretype	Kraftindikator	Klap_ID	Slutpunkts-højde (fod)	Stignings-hastighed (fod/min)	Kali-breret flyveha-stighed ved slut-punktet (knob)	Accelera-tion_Procent (%)
737700	ICAO_B	6	4	Stigning	MaksStigning	T_ZERO	3 000			
737700	ICAO_B	6	5	Acceleration	MaksStigning	T_ZERO		1 579,1	250	
737700	ICAO_B	6	6	Stigning	MaksStigning	T_ZERO	5 500			
737700	ICAO_B	6	7	Stigning	MaksStigning	T_ZERO	7 500			
737700	ICAO_B	6	8	Stigning	MaksStigning	T_ZERO	10 000			
737800	DEFAULT	1	1	Start	MaksStart	T_05				
737800	DEFAULT	1	2	Stigning	MaksStart	T_05	1 000			
737800	DEFAULT	1	3	Acceleration	MaksStart	T_05		1 885,7	181,7	
737800	DEFAULT	1	4	Acceleration	MaksStart	T_01		2 112	204,8	
737800	DEFAULT	1	5	Stigning	MaksStart	T_00	2 040			
737800	DEFAULT	1	6	Stigning	MaksStigning	T_00	3 000			
737800	DEFAULT	1	7	Acceleration	MaksStigning	T_00		1 891,3	250	
737800	DEFAULT	1	8	Stigning	MaksStigning	T_00	5 500			
737800	DEFAULT	1	9	Stigning	MaksStigning	T_00	7 500			
737800	DEFAULT	1	10	Stigning	MaksStigning	T_00	10 000			
737800	DEFAULT	2	1	Start	MaksStart	T_05				
737800	DEFAULT	2	2	Stigning	MaksStart	T_05	1 000			
737800	DEFAULT	2	3	Acceleration	MaksStart	T_05		1 786,4	183,9	
737800	DEFAULT	2	4	Acceleration	MaksStart	T_01		2 016,2	208	
737800	DEFAULT	2	5	Stigning	MaksStart	T_00	2 000			

ACFTID	Profil_ID	Etape-længde	Proce-dure nr.	Proceduretype	Kraftindikator	Klap_ID	Slutpunkts-højde (fod)	Stignings-hastighed (fod/min)	Kali-breret flyveha-stighed ved slut-punktet (knob)	Accelera-tion_Procent (%)
737800	DEFAULT	2	6	Stigning	MaksStigning	T_00	3 000			
737800	DEFAULT	2	7	Acceleration	MaksStigning	T_00		1 793,4	250	
737800	DEFAULT	2	8	Stigning	MaksStigning	T_00	5 500			
737800	DEFAULT	2	9	Stigning	MaksStigning	T_00	7 500			
737800	DEFAULT	2	10	Stigning	MaksStigning	T_00	10 000			
737800	DEFAULT	3	1	Start	MaksStart	T_05				
737800	DEFAULT	3	2	Stigning	MaksStart	T_05	1 000			
737800	DEFAULT	3	3	Acceleration	MaksStart	T_05		1 707,7	186,2	
737800	DEFAULT	3	4	Acceleration	MaksStart	T_05		1 922	211,2	
737800	DEFAULT	3	5	Stigning	MaksStart	T_00	1 960			
737800	DEFAULT	3	6	Stigning	MaksStigning	T_00	3 000			
737800	DEFAULT	3	7	Acceleration	MaksStigning	T_00		1 705,3	250	
737800	DEFAULT	3	8	Stigning	MaksStigning	T_00	5 500			
737800	DEFAULT	3	9	Stigning	MaksStigning	T_00	7 500			
737800	DEFAULT	3	10	Stigning	MaksStigning	T_00	10 000			
737800	DEFAULT	4	1	Start	MaksStart	T_05				
737800	DEFAULT	4	2	Stigning	MaksStart	T_05	1 000			
737800	DEFAULT	4	3	Acceleration	MaksStart	T_05		1 576,6	189,6	
737800	DEFAULT	4	4	Acceleration	MaksStart	T_01		1 766,9	216,2	
737800	DEFAULT	4	5	Stigning	MaksStart	T_00	1 880			

ACFTID	Profil_ID	Etape-længde	Proce-dure nr.	Proceduretype	Kraftindikator	Klap_ID	Slutpunkts-højde (fod)	Stignings-hastighed (fod/min)	Kali-breret flyveha-stighed ved slut-punktet (knob)	Accelera-tion_Procent (%)
737800	DEFAULT	4	6	Stigning	MaksStigning	T_00	3 000			
737800	DEFAULT	4	7	Acceleration	MaksStigning	T_00		1 546,5	250	
737800	DEFAULT	4	8	Stigning	MaksStigning	T_00	5 500			
737800	DEFAULT	4	9	Stigning	MaksStigning	T_00	7 500			
737800	DEFAULT	4	10	Stigning	MaksStigning	T_00	10 000			
737800	DEFAULT	5	1	Start	MaksStart	T_05				
737800	DEFAULT	5	2	Stigning	MaksStart	T_05	1 000			
737800	DEFAULT	5	3	Acceleration	MaksStart	T_05		1 444,9	192,9	
737800	DEFAULT	5	4	Acceleration	MaksStart	T_01		1 628,6	220,7	
737800	DEFAULT	5	5	Stigning	MaksStart	T_00	1 811			
737800	DEFAULT	5	6	Stigning	MaksStigning	T_00	3 000			
737800	DEFAULT	5	7	Acceleration	MaksStigning	T_00		1 412,2	250	
737800	DEFAULT	5	8	Stigning	MaksStigning	T_00	5 500			
737800	DEFAULT	5	9	Stigning	MaksStigning	T_00	7 500			
737800	DEFAULT	5	10	Stigning	MaksStigning	T_00	10 000			
737800	DEFAULT	6	1	Start	MaksStart	T_05				
737800	DEFAULT	6	2	Stigning	MaksStart	T_05	1 000			
737800	DEFAULT	6	3	Acceleration	MaksStart	T_05		1 400	194,4	
737800	DEFAULT	6	4	Acceleration	MaksStart	T_01		1 575,4	222,7	
737800	DEFAULT	6	5	Stigning	MaksStart	T_00	1 785			

ACFTID	Profil_ID	Etape-længde	Proce-dure nr.	Proceduretype	Kraftindikator	Klap_ID	Slutpunkts-højde (fod)	Stignings-hastighed (fod/min)	Kali-breret flyveha-stighed ved slut-punktet (knob)	Accelera-tion_Procent (%)
737800	DEFAULT	6	6	Stigning	MaksStigning	T_00	3 000			
737800	DEFAULT	6	7	Acceleration	MaksStigning	T_00		1 357,5	250	
737800	DEFAULT	6	8	Stigning	MaksStigning	T_00	5 500			
737800	DEFAULT	6	9	Stigning	MaksStigning	T_00	7 500			
737800	DEFAULT	6	10	Stigning	MaksStigning	T_00	10 000			
737800	ICAO_A	1	1	Start	MaksStart	T_05				
737800	ICAO_A	1	2	Stigning	MaksStart	T_05	1 500			
737800	ICAO_A	1	3	Stigning	MaksStigning	T_05	3 000			
737800	ICAO_A	1	4	Acceleration	MaksStigning	T_05		1 449,4	177,2	
737800	ICAO_A	1	5	Acceleration	MaksStigning	T_01		1 663,3	204,6	
737800	ICAO_A	1	6	Stigning	MaksStigning	T_00	3 807			
737800	ICAO_A	1	7	Acceleration	MaksStigning	T_00		1 896,8	250	
737800	ICAO_A	1	8	Stigning	MaksStigning	T_00	5 500			
737800	ICAO_A	1	9	Stigning	MaksStigning	T_00	7 500			
737800	ICAO_A	1	10	Stigning	MaksStigning	T_00	10 000			
737800	ICAO_A	2	1	Start	MaksStart	T_05				
737800	ICAO_A	2	2	Stigning	MaksStart	T_05	1 500			
737800	ICAO_A	2	3	Stigning	MaksStigning	T_05	3 000			
737800	ICAO_A	2	4	Acceleration	MaksStigning	T_05		1 372,3	179,6	
737800	ICAO_A	2	5	Acceleration	MaksStigning	T_01		1 579,3	207,8	

ACFTID	Profil_ID	Etape-længde	Proce-dure nr.	Proceduretype	Kraftindikator	Klap_ID	Slutpunkts-højde (fod)	Stignings-hastighed (fod/min)	Kali-breret flyveha-stighed ved slut-punktet (knob)	Accelera-tion_Procent (%)
737800	ICAO_A	2	6	Stigning	MaksStigning	T_00	3 772			
737800	ICAO_A	2	7	Acceleration	MaksStigning	T_00		1 804,3	250	
737800	ICAO_A	2	8	Stigning	MaksStigning	T_00	5 500			
737800	ICAO_A	2	9	Stigning	MaksStigning	T_00	7 500			
737800	ICAO_A	2	10	Stigning	MaksStigning	T_00	10 000			
737800	ICAO_A	3	1	Start	MaksStart	T_05				
737800	ICAO_A	3	2	Stigning	MaksStart	T_05	1 500			
737800	ICAO_A	3	3	Stigning	MaksStigning	T_05	3 000			
737800	ICAO_A	3	4	Acceleration	MaksStigning	T_05		1 297	182,1	
737800	ICAO_A	3	5	Acceleration	MaksStigning	T_01		1 496,9	211	
737800	ICAO_A	3	6	Stigning	MaksStigning	T_00	3 737			
737800	ICAO_A	3	7	Acceleration	MaksStigning	T_00		1 701,8	250	
737800	ICAO_A	3	8	Stigning	MaksStigning	T_00	5 500			
737800	ICAO_A	3	9	Stigning	MaksStigning	T_00	7 500			
737800	ICAO_A	3	10	Stigning	MaksStigning	T_00	10 000			
737800	ICAO_A	4	1	Start	MaksStart	T_05				
737800	ICAO_A	4	2	Stigning	MaksStart	T_05	1 500			
737800	ICAO_A	4	3	Stigning	MaksStigning	T_05	3 000			
737800	ICAO_A	4	4	Acceleration	MaksStigning	T_05		1 194,2	185,8	
737800	ICAO_A	4	5	Acceleration	MaksStigning	T_01		1 352,1	214,8	

ACFTID	Profil_ID	Etape-længde	Proce-dure nr.	Proceduretype	Kraftindikator	Klap_ID	Slutpunkts-højde (fod)	Stignings-hastighed (fod/min)	Kali-breret flyveha-stighed ved slut-punktet (knob)	Accelera-tion_Procent (%)
737800	ICAO_A	4	6	Acceleration	MaksStigning	T_00		1 548,2	250	
737800	ICAO_A	4	7	Stigning	MaksStigning	T_00	5 500			
737800	ICAO_A	4	8	Stigning	MaksStigning	T_00	7 500			
737800	ICAO_A	4	9	Stigning	MaksStigning	T_00	10 000			
737800	ICAO_A	5	1	Start	MaksStart	T_05				
737800	ICAO_A	5	2	Stigning	MaksStart	T_05	1 500			
737800	ICAO_A	5	3	Stigning	MaksStigning	T_05	3 000			
737800	ICAO_A	5	4	Acceleration	MaksStigning	T_05		1 078,9	189,4	
737800	ICAO_A	5	5	Acceleration	MaksStigning	T_01		1 233,3	217,4	
737800	ICAO_A	5	6	Acceleration	MaksStigning	T_00		1 403,6	250	
737800	ICAO_A	5	7	Stigning	MaksStigning	T_00	5 500			
737800	ICAO_A	5	8	Stigning	MaksStigning	T_00	7 500			
737800	ICAO_A	5	9	Stigning	MaksStigning	T_00	10 000			
737800	ICAO_A	6	1	Start	MaksStart	T_05				
737800	ICAO_A	6	2	Stigning	MaksStart	T_05	1 500			
737800	ICAO_A	6	3	Stigning	MaksStigning	T_05	3 000			
737800	ICAO_A	6	4	Acceleration	MaksStigning	T_05		1 037,8	190,9	
737800	ICAO_A	6	5	Acceleration	MaksStigning	T_01		1 182,7	218,6	
737800	ICAO_A	6	6	Acceleration	MaksStigning	T_00		1 349,5	250	
737800	ICAO_A	6	7	Stigning	MaksStigning	T_00	5 500			

ACFTID	Profil_ID	Etape-længde	Proce-dure nr.	Proceduretype	Kraftindikator	Klap_ID	Slutpunkts-højde (fod)	Stignings-hastighed (fod/min)	Kali-breret flyveha-stighed ved slut-punktet (knob)	Accelera-tion_Procent (%)
737800	ICAO_A	6	8	Stigning	MaksStigning	T_00	7 500			
737800	ICAO_A	6	9	Stigning	MaksStigning	T_00	10 000			
737800	ICAO_B	1	1	Start	MaksStart	T_05				
737800	ICAO_B	1	2	Stigning	MaksStart	T_05	1 000			
737800	ICAO_B	1	3	Acceleration	MaksStart	T_05		1 885,7	181,7	
737800	ICAO_B	1	4	Acceleration	MaksStart	T_01		2 112	204,8	
737800	ICAO_B	1	5	Stigning	MaksStart	T_00	2 040			
737800	ICAO_B	1	6	Stigning	MaksStigning	T_00	3 000			
737800	ICAO_B	1	7	Acceleration	MaksStigning	T_00		1 891,3	250	
737800	ICAO_B	1	8	Stigning	MaksStigning	T_00	5 500			
737800	ICAO_B	1	9	Stigning	MaksStigning	T_00	7 500			
737800	ICAO_B	1	10	Stigning	MaksStigning	T_00	10 000			
737800	ICAO_B	2	1	Start	MaksStart	T_05				
737800	ICAO_B	2	2	Stigning	MaksStart	T_05	1 000			
737800	ICAO_B	2	3	Acceleration	MaksStart	T_05		1 786,4	183,9	
737800	ICAO_B	2	4	Acceleration	MaksStart	T_01		2 016,2	208	
737800	ICAO_B	2	5	Stigning	MaksStart	T_00	2 000			
737800	ICAO_B	2	6	Stigning	MaksStigning	T_00	3 000			
737800	ICAO_B	2	7	Acceleration	MaksStigning	T_00		1 793,4	250	
737800	ICAO_B	2	8	Stigning	MaksStigning	T_00	5 500			

ACFTID	Profil_ID	Etape-længde	Proce-dure nr.	Proceduretype	Kraftindikator	Klap_ID	Slutpunkts-højde (fod)	Stignings-hastighed (fod/min)	Kali-breret flyveha-stighed ved slut-punktet (knob)	Accelera-tion_Procent (%)
737800	ICAO_B	2	9	Stigning	MaksStigning	T_00	7 500			
737800	ICAO_B	2	10	Stigning	MaksStigning	T_00	10 000			
737800	ICAO_B	3	1	Start	MaksStart	T_05				
737800	ICAO_B	3	2	Stigning	MaksStart	T_05	1 000			
737800	ICAO_B	3	3	Acceleration	MaksStart	T_05		1 707,7	186,2	
737800	ICAO_B	3	4	Acceleration	MaksStart	T_05		1 922	211,2	
737800	ICAO_B	3	5	Stigning	MaksStart	T_00	1 960			
737800	ICAO_B	3	6	Stigning	MaksStigning	T_00	3 000			
737800	ICAO_B	3	7	Acceleration	MaksStigning	T_00		1 705,3	250	
737800	ICAO_B	3	8	Stigning	MaksStigning	T_00	5 500			
737800	ICAO_B	3	9	Stigning	MaksStigning	T_00	7 500			
737800	ICAO_B	3	10	Stigning	MaksStigning	T_00	10 000			
737800	ICAO_B	4	1	Start	MaksStart	T_05				
737800	ICAO_B	4	2	Stigning	MaksStart	T_05	1 000			
737800	ICAO_B	4	3	Acceleration	MaksStart	T_05		1 576,6	189,6	
737800	ICAO_B	4	4	Acceleration	MaksStart	T_01		1 766,9	216,2	
737800	ICAO_B	4	5	Stigning	MaksStart	T_00	1 880			
737800	ICAO_B	4	6	Stigning	MaksStigning	T_00	3 000			
737800	ICAO_B	4	7	Acceleration	MaksStigning	T_00		1 546,5	250	
737800	ICAO_B	4	8	Stigning	MaksStigning	T_00	5 500			

ACFTID	Profil_ID	Etape-længde	Proce-dure nr.	Proceduretype	Kraftindikator	Klap_ID	Slutpunkts-højde (fod)	Stignings-hastighed (fod/min)	Kali-breret flyveha-stighed ved slut-punktet (knob)	Accelera-tion_Procent (%)
737800	ICAO_B	4	9	Stigning	MaksStigning	T_00	7 500			
737800	ICAO_B	4	10	Stigning	MaksStigning	T_00	10 000			
737800	ICAO_B	5	1	Start	MaksStart	T_05				
737800	ICAO_B	5	2	Stigning	MaksStart	T_05	1 000			
737800	ICAO_B	5	3	Acceleration	MaksStart	T_05		1 444,9	192,9	
737800	ICAO_B	5	4	Acceleration	MaksStart	T_01		1 628,6	220,7	
737800	ICAO_B	5	5	Stigning	MaksStart	T_00	1 811			
737800	ICAO_B	5	6	Stigning	MaksStigning	T_00	3 000			
737800	ICAO_B	5	7	Acceleration	MaksStigning	T_00		1 412,2	250	
737800	ICAO_B	5	8	Stigning	MaksStigning	T_00	5 500			
737800	ICAO_B	5	9	Stigning	MaksStigning	T_00	7 500			
737800	ICAO_B	5	10	Stigning	MaksStigning	T_00	10 000			
737800	ICAO_B	6	1	Start	MaksStart	T_05				
737800	ICAO_B	6	2	Stigning	MaksStart	T_05	1 000			
737800	ICAO_B	6	3	Acceleration	MaksStart	T_05		1 400	194,4	
737800	ICAO_B	6	4	Acceleration	MaksStart	T_01		1 575,4	222,7	
737800	ICAO_B	6	5	Stigning	MaksStart	T_00	1 785			
737800	ICAO_B	6	6	Stigning	MaksStigning	T_00	3 000			
737800	ICAO_B	6	7	Acceleration	MaksStigning	T_00		1 357,5	250	
737800	ICAO_B	6	8	Stigning	MaksStigning	T_00	5 500			

ACFTID	Profil_ID	Etape-længde	Proce-dure nr.	Proceduretype	Kraftindikator	Klap_ID	Slutpunkts-højde (fod)	Stignings-hastighed (fod/min)	Kali-breret flyveha-stighed ved slut-punktet (knob)	Accelera-tion_Procent (%)
737800	ICAO_B	6	9	Stigning	MaksStigning	T_00	7 500			
737800	ICAO_B	6	10	Stigning	MaksStigning	T_00	10 000			
737D17	DEFAULT	1	1	Start	MaksStart	5				
737D17	DEFAULT	1	2	Stigning	MaksStart	5	1 000			
737D17	DEFAULT	1	3	Acceleration	MaksStart	5		2 279	152	
737D17	DEFAULT	1	4	Acceleration	MaksStart	INT		1 709	177	
737D17	DEFAULT	1	5	Acceleration	MaksStigning	ZERO		1 000	210	
737D17	DEFAULT	1	6	Stigning	MaksStigning	ZERO	3 000			
737D17	DEFAULT	1	7	Acceleration	MaksStigning	ZERO		1 000	250	
737D17	DEFAULT	1	8	Stigning	MaksStigning	ZERO	5 500			
737D17	DEFAULT	1	9	Stigning	MaksStigning	ZERO	7 500			
737D17	DEFAULT	1	10	Stigning	MaksStigning	ZERO	10 000			
737D17	DEFAULT	2	1	Start	MaksStart	5				
737D17	DEFAULT	2	2	Stigning	MaksStart	5	1 000			
737D17	DEFAULT	2	3	Acceleration	MaksStart	5		2 155	156	
737D17	DEFAULT	2	4	Acceleration	MaksStart	INT		1 616	181	
737D17	DEFAULT	2	5	Acceleration	MaksStigning	ZERO		1 000	210	
737D17	DEFAULT	2	6	Stigning	MaksStigning	ZERO	3 000			
737D17	DEFAULT	2	7	Acceleration	MaksStigning	ZERO		1 000	250	
737D17	DEFAULT	2	8	Stigning	MaksStigning	ZERO	5 500			

ACFTID	Profil_ID	Etape-længde	Proce-dure nr.	Proceduretype	Kraftindikator	Klap_ID	Slutpunkts-højde (fod)	Stignings-hastighed (fod/min)	Kali-breret flyveha-stighed ved slut-punktet (knob)	Accelera-tion_Procent (%)
737D17	DEFAULT	2	9	Stigning	MaksStigning	ZERO	7 500			
737D17	DEFAULT	2	10	Stigning	MaksStigning	ZERO	10 000			
737D17	DEFAULT	3	1	Start	MaksStart	5				
737D17	DEFAULT	3	2	Stigning	MaksStart	5	1 000			
737D17	DEFAULT	3	3	Acceleration	MaksStart	5		2 041	160	
737D17	DEFAULT	3	4	Acceleration	MaksStart	INT		1 531	185	
737D17	DEFAULT	3	5	Acceleration	MaksStigning	ZERO		1 000	210	
737D17	DEFAULT	3	6	Stigning	MaksStigning	ZERO	3 000			
737D17	DEFAULT	3	7	Acceleration	MaksStigning	ZERO		1 000	250	
737D17	DEFAULT	3	8	Stigning	MaksStigning	ZERO	5 500			
737D17	DEFAULT	3	9	Stigning	MaksStigning	ZERO	7 500			
737D17	DEFAULT	3	10	Stigning	MaksStigning	ZERO	10 000			
737D17	DEFAULT	4	1	Start	MaksStart	5				
737D17	DEFAULT	4	2	Stigning	MaksStart	5	1 000			
737D17	DEFAULT	4	3	Acceleration	MaksStart	5		1 935	163	
737D17	DEFAULT	4	4	Acceleration	MaksStart	INT		1 452	188	
737D17	DEFAULT	4	5	Acceleration	MaksStigning	ZERO		1 000	210	
737D17	DEFAULT	4	6	Stigning	MaksStigning	ZERO	3 000			
737D17	DEFAULT	4	7	Acceleration	MaksStigning	ZERO		1 000	250	
737D17	DEFAULT	4	8	Stigning	MaksStigning	ZERO	5 500			

ACFTID	Profil_ID	Etape-længde	Proce-dure nr.	Proceduretype	Kraftindikator	Klap_ID	Slutpunkts-højde (fod)	Stignings-hastighed (fod/min)	Kali-breret flyveha-stighed ved slut-punktet (knob)	Accelera-tion_Procent (%)
737D17	DEFAULT	4	9	Stigning	MaksStigning	ZERO	7 500			
737D17	DEFAULT	4	10	Stigning	MaksStigning	ZERO	10 000			
737N17	DEFAULT	1	1	Start	MaksStart	5				
737N17	DEFAULT	1	2	Stigning	MaksStart	5	1 000			
737N17	DEFAULT	1	3	Acceleration	MaksStart	5		2 279	152	
737N17	DEFAULT	1	4	Acceleration	MaksStart	INT		1 709	177	
737N17	DEFAULT	1	5	Acceleration	MaksStigning	ZERO		1 000	210	
737N17	DEFAULT	1	6	Stigning	MaksStigning	ZERO	3 000			
737N17	DEFAULT	1	7	Acceleration	MaksStigning	ZERO		1 000	250	
737N17	DEFAULT	1	8	Stigning	MaksStigning	ZERO	5 500			
737N17	DEFAULT	1	9	Stigning	MaksStigning	ZERO	7 500			
737N17	DEFAULT	1	10	Stigning	MaksStigning	ZERO	10 000			
737N17	DEFAULT	2	1	Start	MaksStart	5				
737N17	DEFAULT	2	2	Stigning	MaksStart	5	1 000			
737N17	DEFAULT	2	3	Acceleration	MaksStart	5		2 155	156	
737N17	DEFAULT	2	4	Acceleration	MaksStart	INT		1 616	181	
737N17	DEFAULT	2	5	Acceleration	MaksStigning	ZERO		1 000	210	
737N17	DEFAULT	2	6	Stigning	MaksStigning	ZERO	3 000			
737N17	DEFAULT	2	7	Acceleration	MaksStigning	ZERO		1 000	250	
737N17	DEFAULT	2	8	Stigning	MaksStigning	ZERO	5 500			

ACFTID	Profil_ID	Etape-længde	Proce-dure nr.	Proceduretype	Kraftindikator	Klap_ID	Slutpunkts-højde (fod)	Stignings-hastighed (fod/min)	Kali-breret flyveha-stighed ved slut-punktet (knob)	Accelera-tion_Procent (%)
737N17	DEFAULT	2	9	Stigning	MaksStigning	ZERO	7 500			
737N17	DEFAULT	2	10	Stigning	MaksStigning	ZERO	10 000			
737N17	DEFAULT	3	1	Start	MaksStart	5				
737N17	DEFAULT	3	2	Stigning	MaksStart	5	1 000			
737N17	DEFAULT	3	3	Acceleration	MaksStart	5		2 041	160	
737N17	DEFAULT	3	4	Acceleration	MaksStart	INT		1 531	185	
737N17	DEFAULT	3	5	Acceleration	MaksStigning	ZERO		1 000	210	
737N17	DEFAULT	3	6	Stigning	MaksStigning	ZERO	3 000			
737N17	DEFAULT	3	7	Acceleration	MaksStigning	ZERO		1 000	250	
737N17	DEFAULT	3	8	Stigning	MaksStigning	ZERO	5 500			
737N17	DEFAULT	3	9	Stigning	MaksStigning	ZERO	7 500			
737N17	DEFAULT	3	10	Stigning	MaksStigning	ZERO	10 000			
737N17	DEFAULT	4	1	Start	MaksStart	5				
737N17	DEFAULT	4	2	Stigning	MaksStart	5	1 000			
737N17	DEFAULT	4	3	Acceleration	MaksStart	5		1 935	163	
737N17	DEFAULT	4	4	Acceleration	MaksStart	INT		1 452	188	
737N17	DEFAULT	4	5	Acceleration	MaksStigning	ZERO		1 000	210	
737N17	DEFAULT	4	6	Stigning	MaksStigning	ZERO	3 000			
737N17	DEFAULT	4	7	Acceleration	MaksStigning	ZERO		1 000	250	
737N17	DEFAULT	4	8	Stigning	MaksStigning	ZERO	5 500			

ACFTID	Profil_ID	Etape-længde	Proce-dure nr.	Proceduretype	Kraftindikator	Klap_ID	Slutpunkts-højde (fod)	Stignings-hastighed (fod/min)	Kali-breret flyveha-stighed ved slut-punktet (knob)	Accelera-tion_Procent (%)
737N17	DEFAULT	4	9	Stigning	MaksStigning	ZERO	7 500			
737N17	DEFAULT	4	10	Stigning	MaksStigning	ZERO	10 000			
737N9	DEFAULT	1	1	Start	MaksStart	5				
737N9	DEFAULT	1	2	Stigning	MaksStart	5	1 000			
737N9	DEFAULT	1	3	Acceleration	MaksStart	5		2 090	146	
737N9	DEFAULT	1	4	Acceleration	MaksStart	INT		1 568	171	
737N9	DEFAULT	1	5	Acceleration	MaksStigning	ZERO		1 000	210	
737N9	DEFAULT	1	6	Stigning	MaksStigning	ZERO	3 000			
737N9	DEFAULT	1	7	Acceleration	MaksStigning	ZERO		1 000	250	
737N9	DEFAULT	1	8	Stigning	MaksStigning	ZERO	5 500			
737N9	DEFAULT	1	9	Stigning	MaksStigning	ZERO	7 500			
737N9	DEFAULT	1	10	Stigning	MaksStigning	ZERO	10 000			
737N9	DEFAULT	2	1	Start	MaksStart	5				
737N9	DEFAULT	2	2	Stigning	MaksStart	5	1 000			
737N9	DEFAULT	2	3	Acceleration	MaksStart	5		2 014	149	
737N9	DEFAULT	2	4	Acceleration	MaksStart	INT		1 511	174	
737N9	DEFAULT	2	5	Acceleration	MaksStigning	ZERO		1 000	210	
737N9	DEFAULT	2	6	Stigning	MaksStigning	ZERO	3 000			
737N9	DEFAULT	2	7	Acceleration	MaksStigning	ZERO		1 000	250	
737N9	DEFAULT	2	8	Stigning	MaksStigning	ZERO	5 500			

ACFTID	Profil_ID	Etape-længde	Proce-dure nr.	Proceduretype	Kraftindikator	Klap_ID	Slutpunkts-højde (fod)	Stignings-hastighed (fod/min)	Kali-breret flyveha-stighed ved slut-punktet (knob)	Accelera-tion_Procent (%)
737N9	DEFAULT	2	9	Stigning	MaksStigning	ZERO	7 500			
737N9	DEFAULT	2	10	Stigning	MaksStigning	ZERO	10 000			
737N9	DEFAULT	3	1	Start	MaksStart	5				
737N9	DEFAULT	3	2	Stigning	MaksStart	5	1 000			
737N9	DEFAULT	3	3	Acceleration	MaksStart	5		1 851	154	
737N9	DEFAULT	3	4	Acceleration	MaksStart	INT		1 388	179	
737N9	DEFAULT	3	5	Acceleration	MaksStigning	ZERO		1 000	210	
737N9	DEFAULT	3	6	Stigning	MaksStigning	ZERO	3 000			
737N9	DEFAULT	3	7	Acceleration	MaksStigning	ZERO		1 000	250	
737N9	DEFAULT	3	8	Stigning	MaksStigning	ZERO	5 500			
737N9	DEFAULT	3	9	Stigning	MaksStigning	ZERO	7 500			
737N9	DEFAULT	3	10	Stigning	MaksStigning	ZERO	10 000			
737N9	DEFAULT	4	1	Start	MaksStart	5				
737N9	DEFAULT	4	2	Stigning	MaksStart	5	1 000			
737N9	DEFAULT	4	3	Acceleration	MaksStart	5		1 685	160	
737N9	DEFAULT	4	4	Acceleration	MaksStart	INT		1 264	185	
737N9	DEFAULT	4	5	Acceleration	MaksStigning	ZERO		1 000	210	
737N9	DEFAULT	4	6	Stigning	MaksStigning	ZERO	3 000			
737N9	DEFAULT	4	7	Acceleration	MaksStigning	ZERO		1 000	250	
737N9	DEFAULT	4	8	Stigning	MaksStigning	ZERO	5 500			

ACFTID	Profil_ID	Etape-længde	Proce-dure nr.	Proceduretype	Kraftindikator	Klap_ID	Slutpunkts-højde (fod)	Stignings-hastighed (fod/min)	Kali-breret flyveha-stighed ved slut-punktet (knob)	Accelera-tion_Procent (%)
737N9	DEFAULT	4	9	Stigning	MaksStigning	ZERO	7 500			
737N9	DEFAULT	4	10	Stigning	MaksStigning	ZERO	10 000			
737QN	DEFAULT	1	1	Start	MaksStart	5				
737QN	DEFAULT	1	2	Stigning	MaksStart	5	1 000			
737QN	DEFAULT	1	3	Acceleration	MaksStart	5		2 090	146	
737QN	DEFAULT	1	4	Acceleration	MaksStart	INT		1 568	171	
737QN	DEFAULT	1	5	Acceleration	MaksStigning	ZERO		1 000	210	
737QN	DEFAULT	1	6	Stigning	MaksStigning	ZERO	3 000			
737QN	DEFAULT	1	7	Acceleration	MaksStigning	ZERO		1 000	250	
737QN	DEFAULT	1	8	Stigning	MaksStigning	ZERO	5 500			
737QN	DEFAULT	1	9	Stigning	MaksStigning	ZERO	7 500			
737QN	DEFAULT	1	10	Stigning	MaksStigning	ZERO	10 000			
737QN	DEFAULT	2	1	Start	MaksStart	5				
737QN	DEFAULT	2	2	Stigning	MaksStart	5	1 000			
737QN	DEFAULT	2	3	Acceleration	MaksStart	5		2 014	149	
737QN	DEFAULT	2	4	Acceleration	MaksStart	INT		1 511	174	
737QN	DEFAULT	2	5	Acceleration	MaksStigning	ZERO		1 000	210	
737QN	DEFAULT	2	6	Stigning	MaksStigning	ZERO	3 000			
737QN	DEFAULT	2	7	Acceleration	MaksStigning	ZERO		1 000	250	
737QN	DEFAULT	2	8	Stigning	MaksStigning	ZERO	5 500			

ACFTID	Profil_ID	Etape-længde	Proce-dure nr.	Proceduretype	Kraftindikator	Klap_ID	Slutpunkts-højde (fod)	Stignings-hastighed (fod/min)	Kali-breret flyveha-stighed ved slut-punktet (knob)	Accelera-tion_Procent (%)
737QN	DEFAULT	2	9	Stigning	MaksStigning	ZERO	7 500			
737QN	DEFAULT	2	10	Stigning	MaksStigning	ZERO	10 000			
737QN	DEFAULT	3	1	Start	MaksStart	5				
737QN	DEFAULT	3	2	Stigning	MaksStart	5	1 000			
737QN	DEFAULT	3	3	Acceleration	MaksStart	5		1 851	154	
737QN	DEFAULT	3	4	Acceleration	MaksStart	INT		1 388	179	
737QN	DEFAULT	3	5	Acceleration	MaksStigning	ZERO		1 000	210	
737QN	DEFAULT	3	6	Stigning	MaksStigning	ZERO	3 000			
737QN	DEFAULT	3	7	Acceleration	MaksStigning	ZERO		1 000	250	
737QN	DEFAULT	3	8	Stigning	MaksStigning	ZERO	5 500			
737QN	DEFAULT	3	9	Stigning	MaksStigning	ZERO	7 500			
737QN	DEFAULT	3	10	Stigning	MaksStigning	ZERO	10 000			
737QN	DEFAULT	4	1	Start	MaksStart	5				
737QN	DEFAULT	4	2	Stigning	MaksStart	5	1 000			
737QN	DEFAULT	4	3	Acceleration	MaksStart	5		1 685	160	
737QN	DEFAULT	4	4	Acceleration	MaksStart	INT		1 264	185	
737QN	DEFAULT	4	5	Acceleration	MaksStigning	ZERO		1 000	210	
737QN	DEFAULT	4	6	Stigning	MaksStigning	ZERO	3 000			
737QN	DEFAULT	4	7	Acceleration	MaksStigning	ZERO		1 000	250	
737QN	DEFAULT	4	8	Stigning	MaksStigning	ZERO	5 500			

ACFTID	Profil_ID	Etape-længde	Proce-dure nr.	Proceduretype	Kraftindikator	Klap_ID	Slutpunkts-højde (fod)	Stignings-hastighed (fod/min)	Kali-breret flyveha-stighed ved slut-punktet (knob)	Accelera-tion_Procent (%)
737QN	DEFAULT	4	9	Stigning	MaksStigning	ZERO	7 500			
737QN	DEFAULT	4	10	Stigning	MaksStigning	ZERO	10 000			
74710Q	DEFAULT	1	1	Start	MaksStart	10				
74710Q	DEFAULT	1	2	Stigning	MaksStart	10	1 000			
74710Q	DEFAULT	1	3	Acceleration	MaksStart	10		2 071	176	
74710Q	DEFAULT	1	4	Acceleration	MaksStigning	5		1 000	216	
74710Q	DEFAULT	1	5	Stigning	MaksStigning	ZERO	3 000			
74710Q	DEFAULT	1	6	Acceleration	MaksStigning	ZERO		1 000	250	
74710Q	DEFAULT	1	7	Stigning	MaksStigning	ZERO	5 500			
74710Q	DEFAULT	1	8	Stigning	MaksStigning	ZERO	7 500			
74710Q	DEFAULT	1	9	Stigning	MaksStigning	ZERO	10 000			
74710Q	DEFAULT	2	1	Start	MaksStart	10				
74710Q	DEFAULT	2	2	Stigning	MaksStart	10	1 000			
74710Q	DEFAULT	2	3	Acceleration	MaksStart	10		1 972	179	
74710Q	DEFAULT	2	4	Acceleration	MaksStigning	5		1 000	219	
74710Q	DEFAULT	2	5	Stigning	MaksStigning	ZERO	3 000			
74710Q	DEFAULT	2	6	Acceleration	MaksStigning	ZERO		1 000	250	
74710Q	DEFAULT	2	7	Stigning	MaksStigning	ZERO	5 500			
74710Q	DEFAULT	2	8	Stigning	MaksStigning	ZERO	7 500			
74710Q	DEFAULT	2	9	Stigning	MaksStigning	ZERO	10 000			

ACFTID	Profil_ID	Etape-længde	Proce-dure nr.	Proceduretype	Kraftindikator	Klap_ID	Slutpunkts-højde (fod)	Stignings-hastighed (fod/min)	Kali-breret flyveha-stighed ved slut-punktet (knob)	Accelera-tion_Procent (%)
74710Q	DEFAULT	3	1	Start	MaksStart	10				
74710Q	DEFAULT	3	2	Stigning	MaksStart	10	1 000			
74710Q	DEFAULT	3	3	Acceleration	MaksStart	10		1 856	183	
74710Q	DEFAULT	3	4	Acceleration	MaksStigning	5		1 000	223	
74710Q	DEFAULT	3	5	Stigning	MaksStigning	ZERO	3 000			
74710Q	DEFAULT	3	6	Acceleration	MaksStigning	ZERO		1 000	250	
74710Q	DEFAULT	3	7	Stigning	MaksStigning	ZERO	5 500			
74710Q	DEFAULT	3	8	Stigning	MaksStigning	ZERO	7 500			
74710Q	DEFAULT	3	9	Stigning	MaksStigning	ZERO	10 000			
74710Q	DEFAULT	4	1	Start	MaksStart	10				
74710Q	DEFAULT	4	2	Stigning	MaksStart	10	1 000			
74710Q	DEFAULT	4	3	Acceleration	MaksStart	10		1 727	187	
74710Q	DEFAULT	4	4	Acceleration	MaksStigning	5		1 000	227	
74710Q	DEFAULT	4	5	Stigning	MaksStigning	ZERO	3 000			
74710Q	DEFAULT	4	6	Acceleration	MaksStigning	ZERO		1 000	250	
74710Q	DEFAULT	4	7	Stigning	MaksStigning	ZERO	5 500			
74710Q	DEFAULT	4	8	Stigning	MaksStigning	ZERO	7 500			
74710Q	DEFAULT	4	9	Stigning	MaksStigning	ZERO	10 000			
74710Q	DEFAULT	5	1	Start	MaksStart	10				
74710Q	DEFAULT	5	2	Stigning	MaksStart	10	1 000			

ACFTID	Profil_ID	Etape-længde	Proce-dure nr.	Proceduretype	Kraftindikator	Klap_ID	Slutpunkts-højde (fod)	Stignings-hastighed (fod/min)	Kali-breret flyveha-stighed ved slut-punktet (knob)	Accelera-tion_Procent (%)
74710Q	DEFAULT	5	3	Acceleration	MaksStart	10		1 445	198	
74710Q	DEFAULT	5	4	Acceleration	MaksStigning	5		750	238	
74710Q	DEFAULT	5	5	Stigning	MaksStigning	ZERO	3 000			
74710Q	DEFAULT	5	6	Acceleration	MaksStigning	ZERO		750	258	
74710Q	DEFAULT	5	7	Stigning	MaksStigning	ZERO	5 500			
74710Q	DEFAULT	5	8	Stigning	MaksStigning	ZERO	7 500			
74710Q	DEFAULT	5	9	Stigning	MaksStigning	ZERO	10 000			
74710Q	DEFAULT	6	1	Start	MaksStart	10				
74710Q	DEFAULT	6	2	Stigning	MaksStart	10	1 000			
74710Q	DEFAULT	6	3	Acceleration	MaksStart	10		1 411	199	
74710Q	DEFAULT	6	4	Acceleration	MaksStigning	5		750	239	
74710Q	DEFAULT	6	5	Stigning	MaksStigning	ZERO	3 000			
74710Q	DEFAULT	6	6	Acceleration	MaksStigning	ZERO		750	259	
74710Q	DEFAULT	6	7	Stigning	MaksStigning	ZERO	5 500			
74710Q	DEFAULT	6	8	Stigning	MaksStigning	ZERO	7 500			
74710Q	DEFAULT	6	9	Stigning	MaksStigning	ZERO	10 000			
747200	DEFAULT	1	1	Start	MaksStart	10				
747200	DEFAULT	1	2	Stigning	MaksStart	10	1 000			
747200	DEFAULT	1	3	Acceleration	MaksStart	10		1 842	183	
747200	DEFAULT	1	4	Acceleration	MaksStigning	5		1 000	223	

ACFTID	Profil_ID	Etape-længde	Proce-dure nr.	Proceduretype	Kraftindikator	Klap_ID	Slutpunkts-højde (fod)	Stignings-hastighed (fod/min)	Kali-breret flyveha-stighed ved slut-punktet (knob)	Accelera-tion_Procent (%)
747200	DEFAULT	1	5	Stigning	MaksStigning	ZERO	3 000			
747200	DEFAULT	1	6	Acceleration	MaksStigning	ZERO		1 000	250	
747200	DEFAULT	1	7	Stigning	MaksStigning	ZERO	5 500			
747200	DEFAULT	1	8	Stigning	MaksStigning	ZERO	7 500			
747200	DEFAULT	1	9	Stigning	MaksStigning	ZERO	10 000			
747200	DEFAULT	2	1	Start	MaksStart	10				
747200	DEFAULT	2	2	Stigning	MaksStart	10	1 000			
747200	DEFAULT	2	3	Acceleration	MaksStart	10		1 757	186	
747200	DEFAULT	2	4	Acceleration	MaksStigning	5		1 000	226	
747200	DEFAULT	2	5	Stigning	MaksStigning	ZERO	3 000			
747200	DEFAULT	2	6	Acceleration	MaksStigning	ZERO		1 000	250	
747200	DEFAULT	2	7	Stigning	MaksStigning	ZERO	5 500			
747200	DEFAULT	2	8	Stigning	MaksStigning	ZERO	7 500			
747200	DEFAULT	2	9	Stigning	MaksStigning	ZERO	10 000			
747200	DEFAULT	3	1	Start	MaksStart	10				
747200	DEFAULT	3	2	Stigning	MaksStart	10	1 000			
747200	DEFAULT	3	3	Acceleration	MaksStart	10		1 676	189	
747200	DEFAULT	3	4	Acceleration	MaksStigning	5		1 000	229	
747200	DEFAULT	3	5	Stigning	MaksStigning	ZERO	3 000			
747200	DEFAULT	3	6	Acceleration	MaksStigning	ZERO		1 000	250	

ACFTID	Profil_ID	Etape-længde	Proce-dure nr.	Proceduretype	Kraftindikator	Klap_ID	Slutpunkts-højde (fod)	Stignings-hastighed (fod/min)	Kali-breret flyveha-stighed ved slut-punktet (knob)	Accelera-tion_Procent (%)
747200	DEFAULT	3	7	Stigning	MaksStigning	ZERO	5 500			
747200	DEFAULT	3	8	Stigning	MaksStigning	ZERO	7 500			
747200	DEFAULT	3	9	Stigning	MaksStigning	ZERO	10 000			
747200	DEFAULT	4	1	Start	MaksStart	10				
747200	DEFAULT	4	2	Stigning	MaksStart	10	1 000			
747200	DEFAULT	4	3	Acceleration	MaksStart	10		1 508	195	
747200	DEFAULT	4	4	Acceleration	MaksStigning	5		750	235	
747200	DEFAULT	4	5	Stigning	MaksStigning	ZERO	3 000			
747200	DEFAULT	4	6	Acceleration	MaksStigning	ZERO		750	255	
747200	DEFAULT	4	7	Stigning	MaksStigning	ZERO	5 500			
747200	DEFAULT	4	8	Stigning	MaksStigning	ZERO	7 500			
747200	DEFAULT	4	9	Stigning	MaksStigning	ZERO	10 000			
747200	DEFAULT	5	1	Start	MaksStart	10				
747200	DEFAULT	5	2	Stigning	MaksStart	10	1 000			
747200	DEFAULT	5	3	Acceleration	MaksStart	10		1 325	203	
747200	DEFAULT	5	4	Acceleration	MaksStigning	5		750	243	
747200	DEFAULT	5	5	Stigning	MaksStigning	ZERO	3 000			
747200	DEFAULT	5	6	Acceleration	MaksStigning	ZERO		750	263	
747200	DEFAULT	5	7	Stigning	MaksStigning	ZERO	5 500			
747200	DEFAULT	5	8	Stigning	MaksStigning	ZERO	7 500			

ACFTID	Profil_ID	Etape-længde	Proce-dure nr.	Proceduretype	Kraftindikator	Klap_ID	Slutpunkts-højde (fod)	Stignings-hastighed (fod/min)	Kali-breret flyveha-stighed ved slut-punktet (knob)	Accelera-tion_Procent (%)
747200	DEFAULT	5	9	Stigning	MaksStigning	ZERO	10 000			
747200	DEFAULT	6	1	Start	MaksStart	10				
747200	DEFAULT	6	2	Stigning	MaksStart	10	1 000			
747200	DEFAULT	6	3	Acceleration	MaksStart	10		1 146	210	
747200	DEFAULT	6	4	Acceleration	MaksStigning	5		500	250	
747200	DEFAULT	6	5	Stigning	MaksStigning	ZERO	3 000			
747200	DEFAULT	6	6	Acceleration	MaksStigning	ZERO		500	270	
747200	DEFAULT	6	7	Stigning	MaksStigning	ZERO	5 500			
747200	DEFAULT	6	8	Stigning	MaksStigning	ZERO	7 500			
747200	DEFAULT	6	9	Stigning	MaksStigning	ZERO	10 000			
747200	DEFAULT	7	1	Start	MaksStart	10				
747200	DEFAULT	7	2	Stigning	MaksStart	10	1 000			
747200	DEFAULT	7	3	Acceleration	MaksStart	10		1 012	216	
747200	DEFAULT	7	4	Acceleration	MaksStigning	5		500	256	
747200	DEFAULT	7	5	Acceleration	MaksStigning	ZERO		500	276	
747200	DEFAULT	7	6	Stigning	MaksStigning	ZERO	5 500			
747200	DEFAULT	7	7	Stigning	MaksStigning	ZERO	7 500			
747200	DEFAULT	7	8	Stigning	MaksStigning	ZERO	10 000			
74720A	DEFAULT	1	1	Start	MaksStart	10				
74720A	DEFAULT	1	2	Stigning	MaksStart	10	1 000			

ACFTID	Profil_ID	Etape-længde	Proce-dure nr.	Proceduretype	Kraftindikator	Klap_ID	Slutpunkts-højde (fod)	Stignings-hastighed (fod/min)	Kali-breret flyveha-stighed ved slut-punktet (knob)	Accelera-tion_Procent (%)
74720A	DEFAULT	1	3	Acceleration	MaksStart	10		2 068	176	
74720A	DEFAULT	1	4	Acceleration	MaksStigning	5		1 000	239	
74720A	DEFAULT	1	5	Stigning	MaksStigning	ZERO	3 000			
74720A	DEFAULT	1	6	Acceleration	MaksStigning	ZERO		1 000	259	
74720A	DEFAULT	1	7	Stigning	MaksStigning	ZERO	5 500			
74720A	DEFAULT	1	8	Stigning	MaksStigning	ZERO	7 500			
74720A	DEFAULT	1	9	Stigning	MaksStigning	ZERO	10 000			
74720A	DEFAULT	2	1	Start	MaksStart	10				
74720A	DEFAULT	2	2	Stigning	MaksStart	10	1 000			
74720A	DEFAULT	2	3	Acceleration	MaksStart	10		1 950	179	
74720A	DEFAULT	2	4	Acceleration	MaksStigning	5		1 000	242	
74720A	DEFAULT	2	5	Stigning	MaksStigning	ZERO	3 000			
74720A	DEFAULT	2	6	Acceleration	MaksStigning	ZERO		1 000	262	
74720A	DEFAULT	2	7	Stigning	MaksStigning	ZERO	5 500			
74720A	DEFAULT	2	8	Stigning	MaksStigning	ZERO	7 500			
74720A	DEFAULT	2	9	Stigning	MaksStigning	ZERO	10 000			
74720A	DEFAULT	3	1	Start	MaksStart	10				
74720A	DEFAULT	3	2	Stigning	MaksStart	10	1 000			
74720A	DEFAULT	3	3	Acceleration	MaksStart	10		1 862	182	
74720A	DEFAULT	3	4	Acceleration	MaksStigning	5		1 000	244	

ACFTID	Profil_ID	Etape-længde	Proce-dure nr.	Proceduretype	Kraftindikator	Klap_ID	Slutpunkts-højde (fod)	Stignings-hastighed (fod/min)	Kali-breret flyveha-stighed ved slut-punktet (knob)	Accelera-tion_Procent (%)
74720A	DEFAULT	3	5	Stigning	MaksStigning	ZERO	3 000			
74720A	DEFAULT	3	6	Acceleration	MaksStigning	ZERO		1 000	264	
74720A	DEFAULT	3	7	Stigning	MaksStigning	ZERO	5 500			
74720A	DEFAULT	3	8	Stigning	MaksStigning	ZERO	7 500			
74720A	DEFAULT	3	9	Stigning	MaksStigning	ZERO	10 000			
74720A	DEFAULT	4	1	Start	MaksStart	10				
74720A	DEFAULT	4	2	Stigning	MaksStart	10	1 000			
74720A	DEFAULT	4	3	Acceleration	MaksStart	10		1 700	188	
74720A	DEFAULT	4	4	Acceleration	MaksStigning	5		750	248	
74720A	DEFAULT	4	5	Stigning	MaksStigning	ZERO	3 000			
74720A	DEFAULT	4	6	Acceleration	MaksStigning	ZERO		750	268	
74720A	DEFAULT	4	7	Stigning	MaksStigning	ZERO	5 500			
74720A	DEFAULT	4	8	Stigning	MaksStigning	ZERO	7 500			
74720A	DEFAULT	4	9	Stigning	MaksStigning	ZERO	10 000			
74720A	DEFAULT	5	1	Start	MaksStart	10				
74720A	DEFAULT	5	2	Stigning	MaksStart	10	1 000			
74720A	DEFAULT	5	3	Acceleration	MaksStart	10		1 520	195	
74720A	DEFAULT	5	4	Acceleration	MaksStigning	5		750	254	
74720A	DEFAULT	5	5	Stigning	MaksStigning	ZERO	3 000			
74720A	DEFAULT	5	6	Acceleration	MaksStigning	ZERO		750	274	

ACFTID	Profil_ID	Etape-længde	Proce-dure nr.	Proceduretype	Kraftindikator	Klap_ID	Slutpunkts-højde (fod)	Stignings-hastighed (fod/min)	Kali-breret flyveha-stighed ved slut-punktet (knob)	Accelera-tion_Procent (%)
74720A	DEFAULT	5	7	Stigning	MaksStigning	ZERO	5 500			
74720A	DEFAULT	5	8	Stigning	MaksStigning	ZERO	7 500			
74720A	DEFAULT	5	9	Stigning	MaksStigning	ZERO	10 000			
74720A	DEFAULT	6	1	Start	MaksStart	10				
74720A	DEFAULT	6	2	Stigning	MaksStart	10	1 000			
74720A	DEFAULT	6	3	Acceleration	MaksStart	10		1 313	204	
74720A	DEFAULT	6	4	Acceleration	MaksStigning	5		750	264	
74720A	DEFAULT	6	5	Acceleration	MaksStigning	ZERO		750	284	
74720A	DEFAULT	6	6	Stigning	MaksStigning	ZERO	5 500			
74720A	DEFAULT	6	7	Stigning	MaksStigning	ZERO	7 500			
74720A	DEFAULT	6	8	Stigning	MaksStigning	ZERO	10 000			
74720A	DEFAULT	7	1	Start	MaksStart	10				
74720A	DEFAULT	7	2	Stigning	MaksStart	10	1 000			
74720A	DEFAULT	7	3	Acceleration	MaksStart	10		1 172	210	
74720A	DEFAULT	7	4	Acceleration	MaksStigning	5		750	272	
74720A	DEFAULT	7	5	Acceleration	MaksStigning	ZERO		750	292	
74720A	DEFAULT	7	6	Stigning	MaksStigning	ZERO	5 500			
74720A	DEFAULT	7	7	Stigning	MaksStigning	ZERO	7 500			
74720A	DEFAULT	7	8	Stigning	MaksStigning	ZERO	10 000			
74720B	DEFAULT	1	1	Start	MaksStart	10				

ACFTID	Profil_ID	Etape-længde	Proce-dure nr.	Proceduretype	Kraftindikator	Klap_ID	Slutpunkts-højde (fod)	Stignings-hastighed (fod/min)	Kali-breret flyveha-stighed ved slut-punktet (knob)	Accelera-tion_Procent (%)
74720B	DEFAULT	1	2	Stigning	MaksStart	10	1 000			
74720B	DEFAULT	1	3	Acceleration	MaksStart	10		2 497	184	
74720B	DEFAULT	1	4	Acceleration	MaksStigning	5		1 000	244	
74720B	DEFAULT	1	5	Stigning	MaksStigning	ZERO	3 000			
74720B	DEFAULT	1	6	Acceleration	MaksStigning	ZERO		1 000	264	
74720B	DEFAULT	1	7	Stigning	MaksStigning	ZERO	5 500			
74720B	DEFAULT	1	8	Stigning	MaksStigning	ZERO	7 500			
74720B	DEFAULT	1	9	Stigning	MaksStigning	ZERO	10 000			
74720B	DEFAULT	2	1	Start	MaksStart	10				
74720B	DEFAULT	2	2	Stigning	MaksStart	10	1 000			
74720B	DEFAULT	2	3	Acceleration	MaksStart	10		2 397	187	
74720B	DEFAULT	2	4	Acceleration	MaksStigning	5		1 000	246	
74720B	DEFAULT	2	5	Stigning	MaksStigning	ZERO	3 000			
74720B	DEFAULT	2	6	Acceleration	MaksStigning	ZERO		1 000	266	
74720B	DEFAULT	2	7	Stigning	MaksStigning	ZERO	5 500			
74720B	DEFAULT	2	8	Stigning	MaksStigning	ZERO	7 500			
74720B	DEFAULT	2	9	Stigning	MaksStigning	ZERO	10 000			
74720B	DEFAULT	3	1	Start	MaksStart	10				
74720B	DEFAULT	3	2	Stigning	MaksStart	10	1 000			
74720B	DEFAULT	3	3	Acceleration	MaksStart	10		2 303	190	

ACFTID	Profil_ID	Etape-længde	Proce-dure nr.	Proceduretype	Kraftindikator	Klap_ID	Slutpunkts-højde (fod)	Stignings-hastighed (fod/min)	Kali-breret flyveha-stighed ved slut-punktet (knob)	Accelera-tion_Procent (%)
74720B	DEFAULT	3	4	Acceleration	MaksStigning	5		750	249	
74720B	DEFAULT	3	5	Stigning	MaksStigning	ZERO	3 000			
74720B	DEFAULT	3	6	Acceleration	MaksStigning	ZERO		750	269	
74720B	DEFAULT	3	7	Stigning	MaksStigning	ZERO	5 500			
74720B	DEFAULT	3	8	Stigning	MaksStigning	ZERO	7 500			
74720B	DEFAULT	3	9	Stigning	MaksStigning	ZERO	10 000			
74720B	DEFAULT	4	1	Start	MaksStart	10				
74720B	DEFAULT	4	2	Stigning	MaksStart	10	1 000			
74720B	DEFAULT	4	3	Acceleration	MaksStart	10		2 109	196	
74720B	DEFAULT	4	4	Acceleration	MaksStigning	5		750	254	
74720B	DEFAULT	4	5	Stigning	MaksStigning	ZERO	3 000			
74720B	DEFAULT	4	6	Acceleration	MaksStigning	ZERO		750	274	
74720B	DEFAULT	4	7	Stigning	MaksStigning	ZERO	5 500			
74720B	DEFAULT	4	8	Stigning	MaksStigning	ZERO	7 500			
74720B	DEFAULT	4	9	Stigning	MaksStigning	ZERO	10 000			
74720B	DEFAULT	5	1	Start	MaksStart	10				
74720B	DEFAULT	5	2	Stigning	MaksStart	10	1 000			
74720B	DEFAULT	5	3	Acceleration	MaksStart	10		1 900	204	
74720B	DEFAULT	5	4	Acceleration	MaksStigning	5		750	263	
74720B	DEFAULT	5	5	Stigning	MaksStigning	ZERO	3 000			

ACFTID	Profil_ID	Etape-længde	Proce-dure nr.	Proceduretype	Kraftindikator	Klap_ID	Slutpunkts-højde (fod)	Stignings-hastighed (fod/min)	Kali-breret flyveha-stighed ved slut-punktet (knob)	Accelera-tion_Procent (%)
74720B	DEFAULT	5	6	Acceleration	MaksStigning	ZERO		750	283	
74720B	DEFAULT	5	7	Stigning	MaksStigning	ZERO	5 500			
74720B	DEFAULT	5	8	Stigning	MaksStigning	ZERO	7 500			
74720B	DEFAULT	5	9	Stigning	MaksStigning	ZERO	10 000			
74720B	DEFAULT	6	1	Start	MaksStart	10				
74720B	DEFAULT	6	2	Stigning	MaksStart	10	1 000			
74720B	DEFAULT	6	3	Acceleration	MaksStart	10		1 699	211	
74720B	DEFAULT	6	4	Acceleration	MaksStigning	5		750	272	
74720B	DEFAULT	6	5	Stigning	MaksStigning	ZERO	3 000			
74720B	DEFAULT	6	6	Acceleration	MaksStigning	ZERO		750	292	
74720B	DEFAULT	6	7	Stigning	MaksStigning	ZERO	5 500			
74720B	DEFAULT	6	8	Stigning	MaksStigning	ZERO	7 500			
74720B	DEFAULT	6	9	Stigning	MaksStigning	ZERO	10 000			
74720B	DEFAULT	7	1	Start	MaksStart	10				
74720B	DEFAULT	7	2	Stigning	MaksStart	10	1 000			
74720B	DEFAULT	7	3	Acceleration	MaksStart	10		1 547	218	
74720B	DEFAULT	7	4	Acceleration	MaksStigning	5		750	279	
74720B	DEFAULT	7	5	Acceleration	MaksStigning	ZERO		750	299	
74720B	DEFAULT	7	6	Stigning	MaksStigning	ZERO	5 500			
74720B	DEFAULT	7	7	Stigning	MaksStigning	ZERO	7 500			

ACFTID	Profil_ID	Etape-længde	Proce-dure nr.	Proceduretype	Kraftindikator	Klap_ID	Slutpunkts-højde (fod)	Stignings-hastighed (fod/min)	Kali-breret flyveha-stighed ved slut-punktet (knob)	Accelera-tion_Procent (%)
74720B	DEFAULT	7	8	Stigning	MaksStigning	ZERO	10 000			
747400	DEFAULT	1	1	Start	MaksStart	10				
747400	DEFAULT	1	2	Stigning	MaksStart	T_10	1 000			
747400	DEFAULT	1	3	Acceleration	MaksStigning	10		1 533,3	190,8	
747400	DEFAULT	1	4	Acceleration	MaksStigning	T_05		1 798,9	242	
747400	DEFAULT	1	5	Stigning	MaksStigning	5	3 869			
747400	DEFAULT	1	6	Acceleration	MaksStigning	ZERO		2 198,9	269	
747400	DEFAULT	1	7	Stigning	MaksStigning	T_00H	5 500			
747400	DEFAULT	1	8	Stigning	MaksStigning	T_00H	7 500			
747400	DEFAULT	1	9	Stigning	MaksStigning	T_00H	10 000			
747400	DEFAULT	2	1	Start	MaksStart	10				
747400	DEFAULT	2	2	Stigning	MaksStart	T_10	1 000			
747400	DEFAULT	2	3	Acceleration	MaksStigning	10		1 507,6	192,9	
747400	DEFAULT	2	4	Acceleration	MaksStigning	T_05		1 718,8	244,6	
747400	DEFAULT	2	5	Stigning	MaksStigning	T_01	3 756			
747400	DEFAULT	2	6	Acceleration	MaksStigning	T_00H		2 111,9	269	
747400	DEFAULT	2	7	Stigning	MaksStigning	T_00H	5 500			
747400	DEFAULT	2	8	Stigning	MaksStigning	T_00H	7 500			
747400	DEFAULT	2	9	Stigning	MaksStigning	T_00H	10 000			
747400	DEFAULT	3	1	Start	MaksStart	10				

ACFTID	Profil_ID	Etape-længde	Proce-dure nr.	Proceduretype	Kraftindikator	Klap_ID	Slutpunkts-højde (fod)	Stignings-hastighed (fod/min)	Kali-breret flyveha-stighed ved slut-punktet (knob)	Accelera-tion_Procent (%)
747400	DEFAULT	3	2	Stigning	MaksStart	T_10	1 000			
747400	DEFAULT	3	3	Acceleration	MaksStigning	10		1 412,1	195,1	
747400	DEFAULT	3	4	Acceleration	MaksStigning	T_05		1 660,4	247,2	
747400	DEFAULT	3	5	Stigning	MaksStigning	T_01	3 637			
747400	DEFAULT	3	6	Acceleration	MaksStigning	ZERO		2 033,6	269	
747400	DEFAULT	3	7	Stigning	MaksStigning	T_00H	5 500			
747400	DEFAULT	3	8	Stigning	MaksStigning	T_00H	7 500			
747400	DEFAULT	3	9	Stigning	MaksStigning	T_00H	10 000			
747400	DEFAULT	4	1	Start	MaksStart	10				
747400	DEFAULT	4	2	Stigning	MaksStart	T_10	1 000			
747400	DEFAULT	4	3	Acceleration	MaksStigning	10		1 310,5	199,4	
747400	DEFAULT	4	4	Acceleration	MaksStigning	T_05		1 531,8	252,3	
747400	DEFAULT	4	5	Stigning	MaksStigning	T_01	3 435			
747400	DEFAULT	4	6	Acceleration	MaksStigning	ZERO		1 882,8	269	
747400	DEFAULT	4	7	Stigning	MaksStigning	T_00H	5 500			
747400	DEFAULT	4	8	Stigning	MaksStigning	T_00H	7 500			
747400	DEFAULT	4	9	Stigning	MaksStigning	T_00H	10 000			
747400	DEFAULT	5	1	Start	MaksStart	10				
747400	DEFAULT	5	2	Stigning	MaksStart	T_10	1 000			
747400	DEFAULT	5	3	Acceleration	MaksStigning	10		1 182,2	204,8	

ACFTID	Profil_ID	Etape-længde	Proce-dure nr.	Proceduretype	Kraftindikator	Klap_ID	Slutpunkts-højde (fod)	Stignings-hastighed (fod/min)	Kali-breret flyveha-stighed ved slut-punktet (knob)	Accelera-tion_Procent (%)
747400	DEFAULT	5	4	Acceleration	MaksStigning	T_05		1 402,6	258,4	
747400	DEFAULT	5	5	Stigning	MaksStigning	T_01	3 199			
747400	DEFAULT	5	6	Acceleration	MaksStigning	ZERO		1 724,1	269	
747400	DEFAULT	5	7	Stigning	MaksStigning	T_00H	5 500			
747400	DEFAULT	5	8	Stigning	MaksStigning	T_00H	7 500			
747400	DEFAULT	5	9	Stigning	MaksStigning	ZERO	10 000			
747400	DEFAULT	6	1	Start	MaksStart	10				
747400	DEFAULT	6	2	Stigning	MaksStart	T_10	1 000			
747400	DEFAULT	6	3	Acceleration	MaksStigning	5		1 088,1	210,4	
747400	DEFAULT	6	4	Acceleration	MaksStigning	5		1 372	259,5	
747400	DEFAULT	6	5	Acceleration	MaksStigning	T_01		1 432,4	264,7	
747400	DEFAULT	6	6	Stigning	MaksStigning	T_01	3 004			
747400	DEFAULT	6	7	Acceleration	MaksStigning	ZERO		1 560	269	
747400	DEFAULT	6	8	Stigning	MaksStigning	T_00H	5 500			
747400	DEFAULT	6	9	Stigning	MaksStigning	T_00H	7 500			
747400	DEFAULT	6	10	Stigning	MaksStigning	T_00H	10 000			
747400	DEFAULT	7	1	Start	MaksStart	10				
747400	DEFAULT	7	2	Stigning	MaksStart	T_10H	1 000			
747400	DEFAULT	7	3	Acceleration	MaksStigning	10		963,6	216,4	
747400	DEFAULT	7	4	Acceleration	MaksStigning	5		1 114,2	259,6	

ACFTID	Profil_ID	Etape-længde	Proce-dure nr.	Proceduretype	Kraftindikator	Klap_ID	Slutpunkts-højde (fod)	Stignings-hastighed (fod/min)	Kali-breret flyveha-stighed ved slut-punktet (knob)	Accelera-tion_Procent (%)
747400	DEFAULT	7	5	Stigning	MaksStigning	T_01	2 544			
747400	DEFAULT	7	6	Acceleration	MaksStigning	T_05		1 329,4	270	
747400	DEFAULT	7	7	Stigning	MaksStigning	T_00H	5 500			
747400	DEFAULT	7	8	Stigning	MaksStigning	T_00H	7 500			
747400	DEFAULT	7	9	Stigning	MaksStigning	T_00H	10 000			
747400	DEFAULT	8	1	Start	MaksStart	10				
747400	DEFAULT	8	2	Stigning	MaksStart	T_10H	1 000			
747400	DEFAULT	8	3	Acceleration	MaksStigning	10		855,6	222,8	
747400	DEFAULT	8	4	Acceleration	MaksStigning	5		968,9	259,6	
747400	DEFAULT	8	5	Stigning	MaksStigning	T_01	2 561			
747400	DEFAULT	8	6	Acceleration	MaksStigning	T_01		1 173,1	270	
747400	DEFAULT	8	7	Acceleration	MaksStigning	T_00H		1 260	278	
747400	DEFAULT	8	8	Stigning	MaksStigning	T_00H	5 500			
747400	DEFAULT	8	9	Stigning	MaksStigning	T_00H	7 500			
747400	DEFAULT	8	10	Stigning	MaksStigning	T_00H	10 000			
747400	DEFAULT	9	1	Start	MaksStart	10				
747400	DEFAULT	9	2	Stigning	MaksStart	T_10H	1 000			
747400	DEFAULT	9	3	Acceleration	MaksStigning	10		783,8	226,8	
747400	DEFAULT	9	4	Acceleration	MaksStigning	5		884,5	259,6	
747400	DEFAULT	9	5	Stigning	MaksStigning	T_01	2 600			

ACFTID	Profil_ID	Etape-længde	Proce-dure nr.	Proceduretype	Kraftindikator	Klap_ID	Slutpunkts-højde (fod)	Stignings-hastighed (fod/min)	Kali-breret flyveha-stighed ved slut-punktet (knob)	Accelera-tion_Procent (%)
747400	DEFAULT	9	6	Acceleration	MaksStigning	T_01		1 078,7	271,8	
747400	DEFAULT	9	7	Acceleration	MaksStigning	T_00H		1 182,6	282,7	
747400	DEFAULT	9	8	Stigning	MaksStigning	T_00H	5 500			
747400	DEFAULT	9	9	Stigning	MaksStigning	T_00H	7 500			
747400	DEFAULT	9	10	Stigning	MaksStigning	T_00H	10 000			
747400	ICAO_A	1	1	Start	MaksStart	10				
747400	ICAO_A	1	2	Stigning	MaksStart	T_10	1 500			
747400	ICAO_A	1	3	Stigning	MaksStigning	10	3 000			
747400	ICAO_A	1	4	Acceleration	MaksStigning	10		1 472,8	190	
747400	ICAO_A	1	5	Acceleration	MaksStigning	5		1 753,3	241,7	
747400	ICAO_A	1	6	Stigning	MaksStigning	T_01	5 796			
747400	ICAO_A	1	7	Acceleration	MaksStigning	ZERO		2 158,4	268,4	
747400	ICAO_A	1	8	Stigning	MaksStigning	ZERO	7 500			
747400	ICAO_A	1	9	Stigning	MaksStigning	ZERO	10 000			
747400	ICAO_A	2	1	Start	MaksStart	10				
747400	ICAO_A	2	2	Stigning	MaksStart	T_10	1 500			
747400	ICAO_A	2	3	Stigning	MaksStigning	10	3 000			
747400	ICAO_A	2	4	Acceleration	MaksStigning	10		1 412,8	192,2	
747400	ICAO_A	2	5	Acceleration	MaksStigning	5		1 689,5	244,3	
747400	ICAO_A	2	6	Stigning	MaksStigning	T_01	5 685			

ACFTID	Profil_ID	Etape-længde	Proce-dure nr.	Proceduretype	Kraftindikator	Klap_ID	Slutpunkts-højde (fod)	Stignings-hastighed (fod/min)	Kali-breret flyveha-stighed ved slut-punktet (knob)	Accelera-tion_Procent (%)
747400	ICAO_A	2	7	Acceleration	MaksStigning	ZERO		2 078,8	268,4	
747400	ICAO_A	2	8	Stigning	MaksStigning	ZERO	7 500			
747400	ICAO_A	2	9	Stigning	MaksStigning	ZERO	10 000			
747400	ICAO_A	3	1	Start	MaksStart	10				
747400	ICAO_A	3	2	Stigning	MaksStart	T_10	1 500			
747400	ICAO_A	3	3	Stigning	MaksStigning	10	3 000			
747400	ICAO_A	3	4	Acceleration	MaksStigning	10		1 353,5	194,4	
747400	ICAO_A	3	5	Acceleration	MaksStigning	5		1 618,4	246,8	
747400	ICAO_A	3	6	Stigning	MaksStigning	T_01	5 579			
747400	ICAO_A	3	7	Acceleration	MaksStigning	ZERO		1 995	268,4	
747400	ICAO_A	3	8	Stigning	MaksStigning	ZERO	7 500			
747400	ICAO_A	3	9	Stigning	MaksStigning	ZERO	10 000			
747400	ICAO_A	4	1	Start	MaksStart	10				
747400	ICAO_A	4	2	Stigning	MaksStart	T_10	1 500			
747400	ICAO_A	4	3	Stigning	MaksStigning	10	3 000			
747400	ICAO_A	4	4	Acceleration	MaksStigning	10		1 249,3	198,7	
747400	ICAO_A	4	5	Acceleration	MaksStigning	5		1 500,4	251,9	
747400	ICAO_A	4	6	Stigning	MaksStigning	T_01	5 372			
747400	ICAO_A	4	7	Acceleration	MaksStigning	ZERO		1 847,9	268,4	
747400	ICAO_A	4	8	Stigning	MaksStigning	ZERO	7 500			

ACFTID	Profil_ID	Etape-længde	Proce-dure nr.	Proceduretype	Kraftindikator	Klap_ID	Slutpunkts-højde (fod)	Stignings-hastighed (fod/min)	Kali-breret flyveha-stighed ved slut-punktet (knob)	Accelera-tion_Procent (%)
747400	ICAO_A	4	9	Stigning	MaksStigning	ZERO	10 000			
747400	ICAO_A	5	1	Start	MaksStart	10				
747400	ICAO_A	5	2	Stigning	MaksStart	T_10	1 500			
747400	ICAO_A	5	3	Stigning	MaksStigning	10	3 000			
747400	ICAO_A	5	4	Acceleration	MaksStigning	10		1 131,2	204,1	
747400	ICAO_A	5	5	Acceleration	MaksStigning	5		1 367,5	257,8	
747400	ICAO_A	5	6	Stigning	MaksStigning	T_01	5 145			
747400	ICAO_A	5	7	Acceleration	MaksStigning	ZERO		1 686,7	268,4	
747400	ICAO_A	5	8	Stigning	MaksStigning	ZERO	7 500			
747400	ICAO_A	5	9	Stigning	MaksStigning	ZERO	10 000			
747400	ICAO_A	6	1	Start	MaksStart	10				
747400	ICAO_A	6	2	Stigning	MaksStart	T_10H	1 500			
747400	ICAO_A	6	3	Stigning	MaksStigning	10	3 000			
747400	ICAO_A	6	4	Acceleration	MaksStigning	10		1 017,7	209,8	
747400	ICAO_A	6	5	Acceleration	MaksStigning	5		1 223,8	259,1	
747400	ICAO_A	6	6	Stigning	MaksStigning	T_01	4 508			
747400	ICAO_A	6	7	Acceleration	MaksStigning	T_01		1 416	264,3	
747400	ICAO_A	6	8	Stigning	MaksStigning	ZERO	4 921			
747400	ICAO_A	6	9	Acceleration	MaksStigning	ZERO		1 531	269	
747400	ICAO_A	6	10	Stigning	MaksStigning	ZERO	5 500			

ACFTID	Profil_ID	Etape-længde	Proce-dure nr.	Proceduretype	Kraftindikator	Klap_ID	Slutpunkts-højde (fod)	Stignings-hastighed (fod/min)	Kali-breret flyveha-stighed ved slut-punktet (knob)	Accelera-tion_Procent (%)
747400	ICAO_A	6	11	Stigning	MaksStigning	ZERO	7 500			
747400	ICAO_A	6	12	Stigning	MaksStigning	ZERO	10 000			
747400	ICAO_A	7	1	Start	MaksStart	10				
747400	ICAO_A	7	2	Stigning	MaksStart	T_10H	1 500			
747400	ICAO_A	7	3	Stigning	MaksStigning	10	3 000			
747400	ICAO_A	7	4	Acceleration	MaksStigning	10		908,3	215,8	
747400	ICAO_A	7	5	Acceleration	MaksStigning	5		1 082,4	259,1	
747400	ICAO_A	7	6	Stigning	MaksStigning	T_01	4 509			
747400	ICAO_A	7	7	Acceleration	MaksStigning	T_01		1 308,4	269,1	
747400	ICAO_A	7	8	Acceleration	MaksStigning	ZERO		1 365,5	271	
747400	ICAO_A	7	9	Stigning	MaksStigning	ZERO	5 500			
747400	ICAO_A	7	10	Stigning	MaksStigning	ZERO	7 500			
747400	ICAO_A	7	11	Stigning	MaksStigning	T_00H	10 000			
747400	ICAO_A	8	1	Start	MaksStart	10				
747400	ICAO_A	8	2	Stigning	MaksStart	T_10H	1 500			
747400	ICAO_A	8	3	Stigning	MaksStigning	10	3 000			
747400	ICAO_A	8	4	Acceleration	MaksStigning	10		801,1	222,2	
747400	ICAO_A	8	5	Acceleration	MaksStigning	5		942,7	259,1	
747400	ICAO_A	8	6	Stigning	MaksStigning	T_01	4 540			
747400	ICAO_A	8	7	Acceleration	MaksStigning	T_01		1 146,3	267,9	

ACFTID	Profil_ID	Etape-længde	Proce-dure nr.	Proceduretype	Kraftindikator	Klap_ID	Slutpunkts-højde (fod)	Stignings-hastighed (fod/min)	Kali-breret flyveha-stighed ved slut-punktet (knob)	Accelera-tion_Procent (%)
747400	ICAO_A	8	8	Acceleration	MaksStigning	ZERO		1 230	277,7	
747400	ICAO_A	8	9	Stigning	MaksStigning	ZERO	5 500			
747400	ICAO_A	8	10	Stigning	MaksStigning	T_00H	7 500			
747400	ICAO_A	8	11	Stigning	MaksStigning	T_00H	10 000			
747400	ICAO_A	9	1	Start	MaksStart	10				
747400	ICAO_A	9	2	Stigning	MaksStart	T_10H	1 500			
747400	ICAO_A	9	3	Stigning	MaksStigning	10	3 000			
747400	ICAO_A	9	4	Acceleration	MaksStigning	10		734,4	226,3	
747400	ICAO_A	9	5	Acceleration	MaksStigning	5		858,9	259,1	
747400	ICAO_A	9	6	Stigning	MaksStigning	T_01	4 590			
747400	ICAO_A	9	7	Acceleration	MaksStigning	T_01		1 051,2	270,6	
747400	ICAO_A	9	8	Acceleration	MaksStigning	T_00H		1 143	282,2	
747400	ICAO_A	9	9	Stigning	MaksStigning	T_00H	5 500			
747400	ICAO_A	9	10	Stigning	MaksStigning	T_00H	7 500			
747400	ICAO_A	9	11	Stigning	MaksStigning	T_00H	10 000			
747400	ICAO_B	1	1	Start	MaksStart	10				
747400	ICAO_B	1	2	Stigning	MaksStart	T_10	1 000			
747400	ICAO_B	1	3	Acceleration	MaksStart	10		1 890,2	182,3	
747400	ICAO_B	1	4	Stigning	MaksStart	10	1 646			
747400	ICAO_B	1	5	Acceleration	MaksStigning	T_05		1 788,2	242	

ACFTID	Profil_ID	Etape-længde	Proce-dure nr.	Proceduretype	Kraftindikator	Klap_ID	Slutpunkts-højde (fod)	Stignings-hastighed (fod/min)	Kali-breret flyveha-stighed ved slut-punktet (knob)	Accelera-tion_Procent (%)
747400	ICAO_B	1	6	Stigning	MaksStigning	T_05	4 194			
747400	ICAO_B	1	7	Acceleration	MaksStigning	ZERO		2 170,6	259	
747400	ICAO_B	1	8	Stigning	MaksStigning	ZERO	5 500			
747400	ICAO_B	1	9	Stigning	MaksStigning	ZERO	7 500			
747400	ICAO_B	1	10	Stigning	MaksStigning	ZERO	10 000			
747400	ICAO_B	2	1	Start	MaksStart	10				
747400	ICAO_B	2	2	Stigning	MaksStart	T_10	1 000			
747400	ICAO_B	2	3	Acceleration	MaksStart	10		1 836,7	184,9	
747400	ICAO_B	2	4	Stigning	MaksStart	10	1 640			
747400	ICAO_B	2	5	Acceleration	MaksStigning	T_05		1 727,1	244,6	
747400	ICAO_B	2	6	Stigning	MaksStigning	T_05	4 067			
747400	ICAO_B	2	7	Acceleration	MaksStigning	ZERO		2 088,1	259,2	
747400	ICAO_B	2	8	Stigning	MaksStigning	ZERO	5 500			
747400	ICAO_B	2	9	Stigning	MaksStigning	ZERO	7 500			
747400	ICAO_B	2	10	Stigning	MaksStigning	ZERO	10 000			
747400	ICAO_B	3	1	Start	MaksStart	10				
747400	ICAO_B	3	2	Stigning	MaksStart	T_10	1 000			
747400	ICAO_B	3	3	Acceleration	MaksStart	10		1 777,6	187,5	
747400	ICAO_B	3	4	Stigning	MaksStart	10	1 637			
747400	ICAO_B	3	5	Acceleration	MaksStigning	T_05		1 653,3	247,2	

ACFTID	Profil_ID	Etape-længde	Proce-dure nr.	Proceduretype	Kraftindikator	Klap_ID	Slutpunkts-højde (fod)	Stignings-hastighed (fod/min)	Kali-breret flyveha-stighed ved slut-punktet (knob)	Accelera-tion_Procent (%)
747400	ICAO_B	3	6	Stigning	MaksStigning	T_05C	3 942			
747400	ICAO_B	3	7	Acceleration	MaksStigning	ZERO		2 009,7	259,2	
747400	ICAO_B	3	8	Stigning	MaksStigning	ZERO	5 500			
747400	ICAO_B	3	9	Stigning	MaksStigning	ZERO	7 500			
747400	ICAO_B	3	10	Stigning	MaksStigning	ZERO	10 000			
747400	ICAO_B	4	1	Start	MaksStart	10				
747400	ICAO_B	4	2	Stigning	MaksStart	T_10	1 000			
747400	ICAO_B	4	3	Acceleration	MaksStart	10		1 653,5	192,6	
747400	ICAO_B	4	4	Stigning	MaksStart	10	1 633			
747400	ICAO_B	4	5	Acceleration	MaksStigning	T_05		1 535,2	252,2	
747400	ICAO_B	4	6	Stigning	MaksStigning	T_05C	3 718			
747400	ICAO_B	4	7	Acceleration	MaksStigning	ZERO		1 858,5	259,2	
747400	ICAO_B	4	8	Stigning	MaksStigning	ZERO	5 500			
747400	ICAO_B	4	9	Stigning	MaksStigning	ZERO	7 500			
747400	ICAO_B	4	10	Stigning	MaksStigning	ZERO	10 000			
747400	ICAO_B	5	1	Start	MaksStart	10				
747400	ICAO_B	5	2	Stigning	MaksStart	T_10	1 000			
747400	ICAO_B	5	3	Acceleration	MaksStart	10		1 518,3	198,7	
747400	ICAO_B	5	4	Stigning	MaksStart	10	1 619			
747400	ICAO_B	5	5	Acceleration	MaksStigning	T_05		1 397,6	258,3	

ACFTID	Profil_ID	Etape-længde	Proce-dure nr.	Proceduretype	Kraftindikator	Klap_ID	Slutpunkts-højde (fod)	Stignings-hastighed (fod/min)	Kali-breret flyveha-stighed ved slut-punktet (knob)	Accelera-tion_Procent (%)
747400	ICAO_B	5	6	Stigning	MaksStigning	T_05C	3 459			
747400	ICAO_B	5	7	Acceleration	MaksStigning	ZERO		1 685,4	259,4	
747400	ICAO_B	5	8	Stigning	MaksStigning	ZERO	5 500			
747400	ICAO_B	5	9	Stigning	MaksStigning	ZERO	7 500			
747400	ICAO_B	5	10	Stigning	MaksStigning	ZERO	10 000			
747400	ICAO_B	6	1	Start	MaksStart	10				
747400	ICAO_B	6	2	Stigning	MaksStart	T_10	1 000			
747400	ICAO_B	6	3	Acceleration	MaksStart	10		1 394,6	205,1	
747400	ICAO_B	6	4	Stigning	MaksStart	T_05C	1 606			
747400	ICAO_B	6	5	Acceleration	MaksStigning	T_05		1 346,5	264,7	
747400	ICAO_B	6	6	Stigning	MaksStigning	T_05C	3 217			
747400	ICAO_B	6	7	Acceleration	MaksStigning	ZERO		1 560	269,2	
747400	ICAO_B	6	8	Stigning	MaksStigning	ZERO	5 500			
747400	ICAO_B	6	9	Stigning	MaksStigning	ZERO	7 500			
747400	ICAO_B	6	10	Stigning	MaksStigning	ZERO	10 000			
747400	ICAO_B	7	1	Start	MaksStart	10				
747400	ICAO_B	7	2	Stigning	MaksStart	T_10H	1 000			
747400	ICAO_B	7	3	Acceleration	MaksStart	10		1 271	211,9	
747400	ICAO_B	7	4	Stigning	MaksStart	T_05	1 597			
747400	ICAO_B	7	5	Acceleration	MaksStigning	T_05		1 112,4	259,4	

ACFTID	Profil_ID	Etape-længde	Proce-dure nr.	Proceduretype	Kraftindikator	Klap_ID	Slutpunkts-højde (fod)	Stignings-hastighed (fod/min)	Kali-breret flyveha-stighed ved slut-punktet (knob)	Accelera-tion_Procent (%)
747400	ICAO_B	7	6	Stigning	MaksStigning	T_05C	2 759			
747400	ICAO_B	7	7	Acceleration	MaksStigning	T_01		1 323,5	271,4	
747400	ICAO_B	7	8	Stigning	MaksStigning	ZERO	5 500			
747400	ICAO_B	7	9	Stigning	MaksStigning	T_00H	7 500			
747400	ICAO_B	7	10	Stigning	MaksStigning	T_00H	10 000			
747400	ICAO_B	8	1	Start	MaksStart	10				
747400	ICAO_B	8	2	Stigning	MaksStart	T_10H	1 000			
747400	ICAO_B	8	3	Acceleration	MaksStart	10		1 147	218,9	
747400	ICAO_B	8	4	Stigning	MaksStart	T_05	1 592			
747400	ICAO_B	8	5	Acceleration	MaksStigning	T_05		975,2	259,6	
747400	ICAO_B	8	6	Stigning	MaksStigning	T_05C	2 755			
747400	ICAO_B	8	7	Acceleration	MaksStigning	T_01		1 209,5	278,4	
747400	ICAO_B	8	8	Stigning	MaksStigning	T_00H	5 500			
747400	ICAO_B	8	9	Stigning	MaksStigning	T_00H	7 500			
747400	ICAO_B	8	10	Stigning	MaksStigning	T_00H	10 000			
747400	ICAO_B	9	1	Start	MaksStart	10				
747400	ICAO_B	9	2	Stigning	MaksStart	T_10H	1 000			
747400	ICAO_B	9	3	Acceleration	MaksStart	10		1 070,9	223,3	
747400	ICAO_B	9	4	Stigning	MaksStart	10	1 611			
747400	ICAO_B	9	5	Acceleration	MaksStigning	T_05		893,7	259,5	

ACFTID	Profil_ID	Etape-længde	Proce-dure nr.	Proceduretype	Kraftindikator	Klap_ID	Slutpunkts-højde (fod)	Stignings-hastighed (fod/min)	Kali-breret flyveha-stighed ved slut-punktet (knob)	Accelera-tion_Procent (%)
747400	ICAO_B	9	6	Stigning	MaksStigning	T_01	2 782			
747400	ICAO_B	9	7	Acceleration	MaksStigning	T_01		1 119,3	282,7	
747400	ICAO_B	9	8	Stigning	MaksStigning	T_00H	5 500			
747400	ICAO_B	9	9	Stigning	MaksStigning	T_00H	7 500			
747400	ICAO_B	9	10	Stigning	MaksStigning	T_00H	10 000			
7478	DEFAULT	1	1	Start	MaksStart	F_10				
7478	DEFAULT	1	2	Stigning	MaksStart	F_10	1 000			
7478	DEFAULT	1	3	Acceleration_Procent	MaksStigning	F_10			215	55
7478	DEFAULT	1	4	Acceleration_Procent	MaksStigning	F_5			250	55
7478	DEFAULT	1	5	Acceleration_Procent	MaksStigning	F_1			260	55
7478	DEFAULT	1	6	Stigning	MaksStigning	F_0	3 000			
7478	DEFAULT	1	7	Acceleration_Procent	MaksStigning	F_0			295	50
7478	DEFAULT	1	8	Stigning	MaksStigning	F_0	10 000			
7478	DEFAULT	2	1	Start	MaksStart	F_10				
7478	DEFAULT	2	2	Stigning	MaksStart	F_10	1 000			
7478	DEFAULT	2	3	Acceleration_Procent	MaksStigning	F_10			215	55
7478	DEFAULT	2	4	Acceleration_Procent	MaksStigning	F_5			250	55
7478	DEFAULT	2	5	Acceleration_Procent	MaksStigning	F_1			260	55
7478	DEFAULT	2	6	Stigning	MaksStigning	F_0	3 000			
7478	DEFAULT	2	7	Acceleration_Procent	MaksStigning	F_0			295	50

ACFTID	Profil_ID	Etape-længde	Proce-dure nr.	Proceduretype	Kraftindikator	Klap_ID	Slutpunkts-højde (fod)	Stignings-hastighed (fod/min)	Kali-breret flyveha-stighed ved slut-punktet (knob)	Accelera-tion_Procent (%)
7478	DEFAULT	2	8	Stigning	MaksStigning	F_0	10 000			
7478	DEFAULT	3	1	Start	MaksStart	F_10				
7478	DEFAULT	3	2	Stigning	MaksStart	F_10	1 000			
7478	DEFAULT	3	3	Acceleration_Procent	MaksStigning	F_10			215	55
7478	DEFAULT	3	4	Acceleration_Procent	MaksStigning	F_5			250	55
7478	DEFAULT	3	5	Acceleration_Procent	MaksStigning	F_1			260	55
7478	DEFAULT	3	6	Stigning	MaksStigning	F_0	3 000			
7478	DEFAULT	3	7	Acceleration_Procent	MaksStigning	F_0			295	50
7478	DEFAULT	3	8	Stigning	MaksStigning	F_0	10 000			
7478	DEFAULT	4	1	Start	MaksStart	F_10				
7478	DEFAULT	4	2	Stigning	MaksStart	F_10	1 000			
7478	DEFAULT	4	3	Acceleration_Procent	MaksStigning	F_10			220	55
7478	DEFAULT	4	4	Acceleration_Procent	MaksStigning	F_5			250	55
7478	DEFAULT	4	5	Acceleration_Procent	MaksStigning	F_1			268	55
7478	DEFAULT	4	6	Stigning	MaksStigning	F_0	3 000			
7478	DEFAULT	4	7	Acceleration_Procent	MaksStigning	F_0			295	50
7478	DEFAULT	4	8	Stigning	MaksStigning	F_0	10 000			
7478	DEFAULT	5	1	Start	MaksStart	F_10				
7478	DEFAULT	5	2	Stigning	MaksStart	F_10	1 000			
7478	DEFAULT	5	3	Acceleration_Procent	MaksStigning	F_10			220	55

ACFTID	Profil_ID	Etape-længde	Proce-dure nr.	Proceduretype	Kraftindikator	Klap_ID	Slutpunkts-højde (fod)	Stignings-hastighed (fod/min)	Kali-breret flyveha-stighed ved slut-punktet (knob)	Accelera-tion_Procent (%)
7478	DEFAULT	5	4	Acceleration_Procent	MaksStigning	F_5			250	55
7478	DEFAULT	5	5	Acceleration_Procent	MaksStigning	F_1			270	55
7478	DEFAULT	5	6	Stigning	MaksStigning	F_0	3 000			
7478	DEFAULT	5	7	Acceleration_Procent	MaksStigning	F_0			295	50
7478	DEFAULT	5	8	Stigning	MaksStigning	F_0	10 000			
7478	DEFAULT	6	1	Start	MaksStart	F_10				
7478	DEFAULT	6	2	Stigning	MaksStart	F_10	1 000			
7478	DEFAULT	6	3	Acceleration_Procent	MaksStigning	F_10			227	55
7478	DEFAULT	6	4	Acceleration_Procent	MaksStigning	F_5			258	55
7478	DEFAULT	6	5	Acceleration_Procent	MaksStigning	F_1			270	55
7478	DEFAULT	6	6	Stigning	MaksStigning	F_0	3 000			
7478	DEFAULT	6	7	Acceleration_Procent	MaksStigning	F_0			295	50
7478	DEFAULT	6	8	Stigning	MaksStigning	F_0	10 000			
7478	DEFAULT	7	1	Start	MaksStart	F_10				
7478	DEFAULT	7	2	Stigning	MaksStart	F_10	1 000			
7478	DEFAULT	7	3	Acceleration_Procent	MaksStigning	F_10			230	55
7478	DEFAULT	7	4	Acceleration_Procent	MaksStigning	F_5			260	55
7478	DEFAULT	7	5	Acceleration_Procent	MaksStigning	F_1			275	55
7478	DEFAULT	7	6	Stigning	MaksStigning	F_0	3 000			
7478	DEFAULT	7	7	Acceleration_Procent	MaksStigning	F_0			295	50

ACFTID	Profil_ID	Etapelængde	Procedure nr.	Proceduretype	Kraftindikator	Klap_ID	Slutpunkts-højde (fod)	Stignings-hastighed (fod/min)	Kalibreret flyvehastighed ved slutpunktet (knob)	Acceleration_Procent (%)
7478	DEFAULT	7	8	Stigning	MaksStigning	F_0	10 000			
7478	DEFAULT	8	1	Start	MaksStart	F_10				
7478	DEFAULT	8	2	Stigning	MaksStart	F_10	1 000			
7478	DEFAULT	8	3	Acceleration_Procent	MaksStigning	F_10			235	55
7478	DEFAULT	8	4	Acceleration_Procent	MaksStigning	F_5			265	55
7478	DEFAULT	8	5	Acceleration_Procent	MaksStigning	F_1			280	55
7478	DEFAULT	8	6	Stigning	MaksStigning	F_0	3 000			
7478	DEFAULT	8	7	Acceleration_Procent	MaksStigning	F_0			295	50
7478	DEFAULT	8	8	Stigning	MaksStigning	F_0	10 000			
7478	DEFAULT	9	1	Start	MaksStart	F_10				
7478	DEFAULT	9	2	Stigning	MaksStart	F_10	1 000			
7478	DEFAULT	9	3	Acceleration_Procent	MaksStigning	F_10			235	55
7478	DEFAULT	9	4	Acceleration_Procent	MaksStigning	F_5			265	55
7478	DEFAULT	9	5	Acceleration_Procent	MaksStigning	F_1			280	55
7478	DEFAULT	9	6	Stigning	MaksStigning	F_0	3 000			
7478	DEFAULT	9	7	Acceleration_Procent	MaksStigning	F_0			295	50
7478	DEFAULT	9	8	Stigning	MaksStigning	F_0	10 000			
7478	ICAO_A	1	1	Start	MaksStart	F_10				
7478	ICAO_A	1	2	Stigning	MaksStart	F_10	1 500			
7478	ICAO_A	1	3	Stigning	MaksStigning	F_10	3 000			

ACFTID	Profil_ID	Etape-længde	Proce-dure nr.	Procedurtype	Kraftindikator	Klap_ID	Slutpunkts-højde (fod)	Stignings-hastighed (fod/min)	Kali-breret flyveha-stighed ved slut-punktet (knob)	Accelera-tion_Procent (%)
7478	ICAO_A	1	4	Acceleration_Procent	MaksStigning	F_10			220	55
7478	ICAO_A	1	5	Acceleration_Procent	MaksStigning	F_5			250	55
7478	ICAO_A	1	6	Stigning	MaksStigning	F_1	4 700			
7478	ICAO_A	1	7	Acceleration_Procent	MaksStigning	F_0			276	50
7478	ICAO_A	1	8	Stigning	MaksStigning	F_0	10 000			
7478	ICAO_A	2	1	Start	MaksStart	F_10				
7478	ICAO_A	2	2	Stigning	MaksStart	F_10	1 500			
7478	ICAO_A	2	3	Stigning	MaksStigning	F_10	3 000			
7478	ICAO_A	2	4	Acceleration_Procent	MaksStigning	F_10			220	55
7478	ICAO_A	2	5	Acceleration_Procent	MaksStigning	F_1			254	55
7478	ICAO_A	2	6	Stigning	MaksStigning	F_1	4 800			
7478	ICAO_A	2	7	Acceleration_Procent	MaksStigning	F_0			275	50
7478	ICAO_A	2	8	Stigning	MaksStigning	F_0	10 000			
7478	ICAO_A	3	1	Start	MaksStart	F_10				
7478	ICAO_A	3	2	Stigning	MaksStart	F_10	1 500			
7478	ICAO_A	3	3	Stigning	MaksStigning	F_10	3 000			
7478	ICAO_A	3	4	Acceleration_Procent	MaksStigning	F_5			220	55
7478	ICAO_A	3	5	Acceleration_Procent	MaksStigning	F_1			255	55
7478	ICAO_A	3	6	Stigning	MaksStigning	F_1	4 500			
7478	ICAO_A	3	7	Acceleration_Procent	MaksStigning	F_0			275	50

ACFTID	Profil_ID	Etape-længde	Proce-dure nr.	Proceduretype	Kraftindikator	Klap_ID	Slutpunkts-højde (fod)	Stignings-hastighed (fod/min)	Kali-breret flyveha-stighed ved slut-punktet (knob)	Accelera-tion_Procent (%)
7478	ICAO_A	3	8	Stigning	MaksStigning	F_0	10 000			
7478	ICAO_A	4	1	Start	MaksStart	F_10				
7478	ICAO_A	4	2	Stigning	MaksStart	F_10	1 500			
7478	ICAO_A	4	3	Stigning	MaksStigning	F_10	3 000			
7478	ICAO_A	4	4	Acceleration_Procent	MaksStigning	F_10			220	55
7478	ICAO_A	4	5	Acceleration_Procent	MaksStigning	F_5			255	55
7478	ICAO_A	4	6	Acceleration_Procent	MaksStigning	F_1			275	55
7478	ICAO_A	4	7	Stigning	MaksStigning	F_0	10 000			
7478	ICAO_A	5	1	Start	MaksStart	F_10				
7478	ICAO_A	5	2	Stigning	MaksStart	F_10	1 500			
7478	ICAO_A	5	3	Stigning	MaksStigning	F_10	3 000			
7478	ICAO_A	5	4	Acceleration_Procent	MaksStigning	F_5			220	55
7478	ICAO_A	5	5	Acceleration_Procent	MaksStigning	F_1			255	55
7478	ICAO_A	5	6	Acceleration_Procent	MaksStigning	F_0			275	50
7478	ICAO_A	5	7	Stigning	MaksStigning	F_0	10 000			
7478	ICAO_A	6	1	Start	MaksStart	F_10				
7478	ICAO_A	6	2	Stigning	MaksStart	F_10	1 500			
7478	ICAO_A	6	3	Stigning	MaksStigning	F_10	3 000			
7478	ICAO_A	6	4	Acceleration_Procent	MaksStigning	F_5			225	55
7478	ICAO_A	6	5	Acceleration_Procent	MaksStigning	F_1			255	55

ACFTID	Profil_ID	Etape-længde	Proce-dure nr.	Proceduretype	Kraftindikator	Klap_ID	Slutpunkts-højde (fod)	Stignings-hastighed (fod/min)	Kali-breret flyveha-stighed ved slut-punktet (knob)	Accelera-tion_Procent (%)
7478	ICAO_A	6	6	Acceleration_Procent	MaksStigning	F_0			278	50
7478	ICAO_A	6	7	Stigning	MaksStigning	F_0	10 000			
7478	ICAO_A	7	1	Start	MaksStart	F_10				
7478	ICAO_A	7	2	Stigning	MaksStart	F_10	1 500			
7478	ICAO_A	7	3	Stigning	MaksStigning	F_10	3 000			
7478	ICAO_A	7	4	Acceleration_Procent	MaksStigning	F_5			225	55
7478	ICAO_A	7	5	Acceleration_Procent	MaksStigning	F_1			255	55
7478	ICAO_A	7	6	Acceleration_Procent	MaksStigning	F_0			278	50
7478	ICAO_A	7	7	Stigning	MaksStigning	F_0	10 000			
7478	ICAO_A	8	1	Start	MaksStart	F_10				
7478	ICAO_A	8	2	Stigning	MaksStart	F_10	1 500			
7478	ICAO_A	8	3	Stigning	MaksStigning	F_10	3 000			
7478	ICAO_A	8	4	Acceleration_Procent	MaksStigning	F_5			230	55
7478	ICAO_A	8	5	Acceleration_Procent	MaksStigning	F_1			265	55
7478	ICAO_A	8	6	Acceleration_Procent	MaksStigning	F_0			280	50
7478	ICAO_A	8	7	Stigning	MaksStigning	F_0	10 000			
7478	ICAO_A	9	1	Start	MaksStart	F_10				
7478	ICAO_A	9	2	Stigning	MaksStart	F_10	1 500			
7478	ICAO_A	9	3	Stigning	MaksStigning	F_10	3 000			
7478	ICAO_A	9	4	Acceleration_Procent	MaksStigning	F_5			230	55

ACFTID	Profil_ID	Etape-længde	Proce-dure nr.	Proceduretype	Kraftindikator	Klap_ID	Slutpunkts-højde (fod)	Stignings-hastighed (fod/min)	Kali-breret flyveha-stighed ved slut-punktet (knob)	Accelera-tion_Procent (%)
7478	ICAO_A	9	5	Acceleration_Procent	MaksStigning	F_1			265	55
7478	ICAO_A	9	6	Acceleration_Procent	MaksStigning	F_0			280	50
7478	ICAO_A	9	7	Stigning	MaksStigning	F_0	10 000			
7478	ICAO_B	1	1	Start	MaksStart	F_10				
7478	ICAO_B	1	2	Stigning	MaksStart	F_10	1 000			
7478	ICAO_B	1	3	Acceleration_Procent	MaksStart	F_10			210	55
7478	ICAO_B	1	4	Acceleration_Procent	MaksStart	F_5			250	55
7478	ICAO_B	1	5	Stigning	MaksStart	F_1	3 480			
7478	ICAO_B	1	6	Acceleration_Procent	MaksStigning	F_0			280	50
7478	ICAO_B	1	7	Stigning	MaksStigning	F_0	10 000			
7478	ICAO_B	2	1	Start	MaksStart	F_10				
7478	ICAO_B	2	2	Stigning	MaksStart	F_10	1 000			
7478	ICAO_B	2	3	Acceleration_Procent	MaksStart	F_10			223	55
7478	ICAO_B	2	4	Acceleration_Procent	MaksStart	F_5			250	55
7478	ICAO_B	2	5	Stigning	MaksStart	F_1	3 350			
7478	ICAO_B	2	6	Acceleration_Procent	MaksStigning	F_0			280	50
7478	ICAO_B	2	7	Stigning	MaksStigning	F_0	10 000			
7478	ICAO_B	3	1	Start	MaksStart	F_10				
7478	ICAO_B	3	2	Stigning	MaksStart	F_10	1 000			
7478	ICAO_B	3	3	Acceleration_Procent	MaksStart	F_10			223	55

ACFTID	Profil_ID	Etape-længde	Proce-dure nr.	Proceduretype	Kraftindikator	Klap_ID	Slutpunkts-højde (fod)	Stignings-hastighed (fod/min)	Kali-breret flyveha-stighed ved slut-punktet (knob)	Accelera-tion_Procent (%)
7478	ICAO_B	3	4	Acceleration_Procent	MaksStart	F_5			263	55
7478	ICAO_B	3	5	Stigning	MaksStart	F_1	3 350			
7478	ICAO_B	3	6	Acceleration_Procent	MaksStigning	F_0			300	50
7478	ICAO_B	3	7	Stigning	MaksStigning	F_0	10 000			
7478	ICAO_B	4	1	Start	MaksStart	F_10				
7478	ICAO_B	4	2	Stigning	MaksStart	F_10	1 000			
7478	ICAO_B	4	3	Acceleration_Procent	MaksStart	F_10			210	55
7478	ICAO_B	4	4	Acceleration_Procent	MaksStart	F_5			260	55
7478	ICAO_B	4	5	Stigning	MaksStart	F_1	3 480			
7478	ICAO_B	4	6	Acceleration_Procent	MaksStigning	F_0			270	50
7478	ICAO_B	4	7	Stigning	MaksStigning	F_0	10 000			
7478	ICAO_B	5	1	Start	MaksStart	F_10				
7478	ICAO_B	5	2	Stigning	MaksStart	F_10	1 000			
7478	ICAO_B	5	3	Acceleration_Procent	MaksStart	F_10			228	55
7478	ICAO_B	5	4	Acceleration_Procent	MaksStart	F_5			262	55
7478	ICAO_B	5	5	Stigning	MaksStart	F_1	2 760			
7478	ICAO_B	5	6	Acceleration_Procent	MaksStigning	F_0			270	50
7478	ICAO_B	5	7	Stigning	MaksStigning	F_0	10 000			
7478	ICAO_B	6	1	Start	MaksStart	F_10				
7478	ICAO_B	6	2	Stigning	MaksStart	F_10	1 000			

ACFTID	Profil_ID	Etape-længde	Proce-dure nr.	Proceduretype	Kraftindikator	Klap_ID	Slutpunkts-højde (fod)	Stignings-hastighed (fod/min)	Kali-breret flyveha-stighed ved slut-punktet (knob)	Accelera-tion_Procent (%)
7478	ICAO_B	6	3	Acceleration_Procent	MaksStart	F_10			231	55
7478	ICAO_B	6	4	Acceleration_Procent	MaksStart	F_5			264	55
7478	ICAO_B	6	5	Stigning	MaksStart	F_1	2 610			
7478	ICAO_B	6	6	Acceleration_Procent	MaksStigning	F_0			300	50
7478	ICAO_B	6	7	Stigning	MaksStigning	F_0	10 000			
7478	ICAO_B	7	1	Start	MaksStart	F_10				
7478	ICAO_B	7	2	Stigning	MaksStart	F_10	1 000			
7478	ICAO_B	7	3	Acceleration_Procent	MaksStart	F_10			231	55
7478	ICAO_B	7	4	Acceleration_Procent	MaksStart	F_5			270	55
7478	ICAO_B	7	5	Stigning	MaksStart	F_1	2 610			
7478	ICAO_B	7	6	Acceleration_Procent	MaksStigning	F_0			300	50
7478	ICAO_B	7	7	Stigning	MaksStigning	F_0	10 000			
7478	ICAO_B	8	1	Start	MaksStart	F_10				
7478	ICAO_B	8	2	Stigning	MaksStart	F_10	1 000			
7478	ICAO_B	8	3	Acceleration_Procent	MaksStart	F_10			235	55
7478	ICAO_B	8	4	Acceleration_Procent	MaksStart	F_5			265	55
7478	ICAO_B	8	5	Acceleration_Procent	MaksStart	F_1			275	55
7478	ICAO_B	8	6	Stigning	MaksStigning	F_0	10 000			
7478	ICAO_B	9	1	Start	MaksStart	F_10				
7478	ICAO_B	9	2	Stigning	MaksStart	F_10	1 000			

ACFTID	Profil_ID	Etape-længde	Proce-dure nr.	Proceduretype	Kraftindikator	Klap_ID	Slutpunkts-højde (fod)	Stignings-hastighed (fod/min)	Kali-breret flyveha-stighed ved slut-punktet (knob)	Accelera-tion_Procent (%)
7478	ICAO_B	9	3	Acceleration_Procent	MaksStart	F_10			240	55
7478	ICAO_B	9	4	Acceleration_Procent	MaksStart	F_5			270	55
7478	ICAO_B	9	5	Acceleration_Procent	MaksStart	F_1			280	55
7478	ICAO_B	9	6	Stigning	MaksStigning	F_0	10 000			
747SP	DEFAULT	1	1	Start	MaksStart	10				
747SP	DEFAULT	1	2	Stigning	MaksStart	10	1 000			
747SP	DEFAULT	1	3	Acceleration	MaksStart	10		2 469	163	
747SP	DEFAULT	1	4	Acceleration	MaksStigning	5		1 000	203	
747SP	DEFAULT	1	5	Stigning	MaksStigning	ZERO	3 000			
747SP	DEFAULT	1	6	Acceleration	MaksStigning	ZERO		1 000	250	
747SP	DEFAULT	1	7	Stigning	MaksStigning	ZERO	5 500			
747SP	DEFAULT	1	8	Stigning	MaksStigning	ZERO	7 500			
747SP	DEFAULT	1	9	Stigning	MaksStigning	ZERO	10 000			
747SP	DEFAULT	2	1	Start	MaksStart	10				
747SP	DEFAULT	2	2	Stigning	MaksStart	10	1 000			
747SP	DEFAULT	2	3	Acceleration	MaksStart	10		2 326	167	
747SP	DEFAULT	2	4	Acceleration	MaksStigning	5		1 000	207	
747SP	DEFAULT	2	5	Stigning	MaksStigning	ZERO	3 000			
747SP	DEFAULT	2	6	Acceleration	MaksStigning	ZERO		1 000	250	
747SP	DEFAULT	2	7	Stigning	MaksStigning	ZERO	5 500			

ACFTID	Profil_ID	Etape-længde	Proce-dure nr.	Proceduretype	Kraftindikator	Klap_ID	Slutpunkts-højde (fod)	Stignings-hastighed (fod/min)	Kali-breret flyveha-stighed ved slut-punktet (knob)	Accelera-tion_Procent (%)
747SP	DEFAULT	2	8	Stigning	MaksStigning	ZERO	7 500			
747SP	DEFAULT	2	9	Stigning	MaksStigning	ZERO	10 000			
747SP	DEFAULT	3	1	Start	MaksStart	10				
747SP	DEFAULT	3	2	Stigning	MaksStart	10	1 000			
747SP	DEFAULT	3	3	Acceleration	MaksStart	10		2 201	170	
747SP	DEFAULT	3	4	Acceleration	MaksStigning	5		1 000	210	
747SP	DEFAULT	3	5	Stigning	MaksStigning	ZERO	3 000			
747SP	DEFAULT	3	6	Acceleration	MaksStigning	ZERO		1 000	250	
747SP	DEFAULT	3	7	Stigning	MaksStigning	ZERO	5 500			
747SP	DEFAULT	3	8	Stigning	MaksStigning	ZERO	7 500			
747SP	DEFAULT	3	9	Stigning	MaksStigning	ZERO	10 000			
747SP	DEFAULT	4	1	Start	MaksStart	10				
747SP	DEFAULT	4	2	Stigning	MaksStart	10	1 000			
747SP	DEFAULT	4	3	Acceleration	MaksStart	10		2 027	175	
747SP	DEFAULT	4	4	Acceleration	MaksStigning	5		1 000	215	
747SP	DEFAULT	4	5	Stigning	MaksStigning	ZERO	3 000			
747SP	DEFAULT	4	6	Acceleration	MaksStigning	ZERO		1 000	250	
747SP	DEFAULT	4	7	Stigning	MaksStigning	ZERO	5 500			
747SP	DEFAULT	4	8	Stigning	MaksStigning	ZERO	7 500			
747SP	DEFAULT	4	9	Stigning	MaksStigning	ZERO	10 000			

ACFTID	Profil_ID	Etape-længde	Proce-dure nr.	Proceduretype	Kraftindikator	Klap_ID	Slutpunkts-højde (fod)	Stignings-hastighed (fod/min)	Kali-breret flyveha-stighed ved slut-punktet (knob)	Accelera-tion_Procent (%)
747SP	DEFAULT	5	1	Start	MaksStart	10				
747SP	DEFAULT	5	2	Stigning	MaksStart	10	1 000			
747SP	DEFAULT	5	3	Acceleration	MaksStart	10		1 821	182	
747SP	DEFAULT	5	4	Acceleration	MaksStigning	5		1 000	222	
747SP	DEFAULT	5	5	Stigning	MaksStigning	ZERO	3 000			
747SP	DEFAULT	5	6	Acceleration	MaksStigning	ZERO		1 000	250	
747SP	DEFAULT	5	7	Stigning	MaksStigning	ZERO	5 500			
747SP	DEFAULT	5	8	Stigning	MaksStigning	ZERO	7 500			
747SP	DEFAULT	5	9	Stigning	MaksStigning	ZERO	10 000			
747SP	DEFAULT	6	1	Start	MaksStart	10				
747SP	DEFAULT	6	2	Stigning	MaksStart	10	1 000			
747SP	DEFAULT	6	3	Acceleration	MaksStart	10		1 643	188	
747SP	DEFAULT	6	4	Acceleration	MaksStigning	5		1 000	228	
747SP	DEFAULT	6	5	Stigning	MaksStigning	ZERO	3 000			
747SP	DEFAULT	6	6	Acceleration	MaksStigning	ZERO		1 000	250	
747SP	DEFAULT	6	7	Stigning	MaksStigning	ZERO	5 500			
747SP	DEFAULT	6	8	Stigning	MaksStigning	ZERO	7 500			
747SP	DEFAULT	6	9	Stigning	MaksStigning	ZERO	10 000			

Tabel I-4 (del 2)

Standardprocedurer ved start

ACFTID	Profil_ID	Etape-længde	Proce-dure nr.	Procedurtype	Kraftindikator	Klap_ID	Slutpunkts-højde (fod)	Stignings-hastighed (fod/min)	Kali-breret flyveha-stighed ved slut-punktet (knob)	Accelera-tion_ Procent (%)
747SP	DEFAULT	7	1	Start	MaksStart	10				
747SP	DEFAULT	7	2	Stigning	MaksStart	10	1 000			
747SP	DEFAULT	7	3	Acceleration	MaksStart	10		1 403	196	
747SP	DEFAULT	7	4	Acceleration	MaksStigning	5		1 000	236	
747SP	DEFAULT	7	5	Acceleration	MaksStigning	ZERO		1 000	250	
747SP	DEFAULT	7	6	Stigning	MaksStigning	ZERO	5 500			
747SP	DEFAULT	7	7	Stigning	MaksStigning	ZERO	7 500			
747SP	DEFAULT	7	8	Stigning	MaksStigning	ZERO	10 000			
757300	DEFAULT	1	1	Start	MaksStart	T_05				
757300	DEFAULT	1	2	Stigning	MaksStart	T_05	1 097			
757300	DEFAULT	1	3	Acceleration	MaksStart	T_05		2 252,1	211,8	
757300	DEFAULT	1	4	Acceleration	MaksStart	T_01		2 480	215,4	
757300	DEFAULT	1	5	Stigning	MaksStart	T_00	2 569			
757300	DEFAULT	1	6	Stigning	MaksStigning	T_00	3 000			
757300	DEFAULT	1	7	Acceleration	MaksStigning	T_00		1 701,7	250	
757300	DEFAULT	1	8	Stigning	MaksStigning	T_00	5 500			
757300	DEFAULT	1	9	Stigning	MaksStigning	T_00	7 500			
757300	DEFAULT	1	10	Stigning	MaksStigning	T_00	10 000			

ACFTID	Profil_ID	Etape-længde	Proce-dure nr.	Proceduretype	Kraftindikator	Klap_ID	Slutpunkts-højde (fod)	Stignings-hastighed (fod/min)	Kali-breret flyveha-stighed ved slut-punktet (knob)	Accelera-tion_Procent (%)
757300	DEFAULT	2	1	Start	MaksStart	T_05				
757300	DEFAULT	2	2	Stigning	MaksStart	T_05	1 041			
757300	DEFAULT	2	3	Acceleration	MaksStart	T_05		2 154,9	213	
757300	DEFAULT	2	4	Acceleration	MaksStart	T_01		2 352	218,6	
757300	DEFAULT	2	5	Stigning	MaksStart	T_00	2 412			
757300	DEFAULT	2	6	Stigning	MaksStigning	T_00	3 000			
757300	DEFAULT	2	7	Acceleration	MaksStigning	T_00		1 607,8	250	
757300	DEFAULT	2	8	Stigning	MaksStigning	T_00	5 500			
757300	DEFAULT	2	9	Stigning	MaksStigning	T_00	7 500			
757300	DEFAULT	2	10	Stigning	MaksStigning	T_00	10 000			
757300	DEFAULT	3	1	Start	MaksStart	T_05				
757300	DEFAULT	3	2	Stigning	MaksStart	T_05	1 000			
757300	DEFAULT	3	3	Acceleration	MaksStart	T_05		2 062	214,5	
757300	DEFAULT	3	4	Acceleration	MaksStart	T_01		2 223,5	221,8	
757300	DEFAULT	3	5	Stigning	MaksStart	T_00	2 275			
757300	DEFAULT	3	6	Stigning	MaksStigning	T_00	3 000			
757300	DEFAULT	3	7	Acceleration	MaksStigning	T_00		1 521,8	250	
757300	DEFAULT	3	8	Stigning	MaksStigning	T_00	5 500			
757300	DEFAULT	3	9	Stigning	MaksStigning	T_00	7 500			

ACFTID	Profil_ID	Etape-længde	Proce-dure nr.	Proceduretype	Kraftindikator	Klap_ID	Slutpunkts-højde (fod)	Stignings-hastighed (fod/min)	Kali-breret flyveha-stighed ved slut-punktet (knob)	Accelera-tion_Procent (%)
757300	DEFAULT	3	10	Stigning	MaksStigning	T_00	10 000			
757300	DEFAULT	4	1	Start	MaksStart	T_05				
757300	DEFAULT	4	2	Stigning	MaksStart	T_05	1 000			
757300	DEFAULT	4	3	Acceleration	MaksStart	T_05		1 901,4	217,4	
757300	DEFAULT	4	4	Acceleration	MaksStart	T_01		2 061,8	228	
757300	DEFAULT	4	5	Stigning	MaksStart	T_00	2 099			
757300	DEFAULT	4	6	Stigning	MaksStigning	T_00	3 000			
757300	DEFAULT	4	7	Acceleration	MaksStigning	T_00		1 374,1	250	
757300	DEFAULT	4	8	Stigning	MaksStigning	T_00	5 500			
757300	DEFAULT	4	9	Stigning	MaksStigning	T_00	7 500			
757300	DEFAULT	4	10	Stigning	MaksStigning	T_00	10 000			
757300	DEFAULT	5	1	Start	MaksStart	T_05				
757300	DEFAULT	5	2	Stigning	MaksStart	T_05	1 000			
757300	DEFAULT	5	3	Acceleration	MaksStart	T_05		1 729,2	221,7	
757300	DEFAULT	5	4	Acceleration	MaksStart	T_01		1 881,8	236,7	
757300	DEFAULT	5	5	Stigning	MaksStart	T_00	1 891			
757300	DEFAULT	5	6	Stigning	MaksStigning	T_00	3 000			
757300	DEFAULT	5	7	Acceleration	MaksStigning	T_00		1 227,3	250	
757300	DEFAULT	5	8	Stigning	MaksStigning	T_00	5 500			
757300	DEFAULT	5	9	Stigning	MaksStigning	T_00	7 500			

ACFTID	Profil_ID	Etape-længde	Proce-dure nr.	Proceduretype	Kraftindikator	Klap_ID	Slutpunkts-højde (fod)	Stignings-hastighed (fod/min)	Kali-breret flyveha-stighed ved slut-punktet (knob)	Accelera-tion_Procent (%)
757300	DEFAULT	5	10	Stigning	MaksStigning	T_00	10 000			
757300	DEFAULT	6	1	Start	MaksStart	T_05				
757300	DEFAULT	6	2	Stigning	MaksStart	T_05	1 000			
757300	DEFAULT	6	3	Acceleration	MaksStart	T_05		1 655	224	
757300	DEFAULT	6	4	Acceleration	MaksStart	T_01		1 836,4	240,1	
757300	DEFAULT	6	5	Stigning	MaksStart	T_00	1 829			
757300	DEFAULT	6	6	Stigning	MaksStigning	T_00	3 000			
757300	DEFAULT	6	7	Acceleration	MaksStigning	T_00		1 159,2	250	
757300	DEFAULT	6	8	Stigning	MaksStigning	T_00	5 500			
757300	DEFAULT	6	9	Stigning	MaksStigning	T_00	7 500			
757300	DEFAULT	6	10	Stigning	MaksStigning	T_00	10 000			
757300	ICAO_A	1	1	Start	MaksStart	T_05				
757300	ICAO_A	1	2	Stigning	MaksStart	T_05	1 500			
757300	ICAO_A	1	3	Stigning	MaksStigning	T_05	3 000			
757300	ICAO_A	1	4	Acceleration	MaksStigning	T_05		1 388,6	198	
757300	ICAO_A	1	5	Acceleration	MaksStigning	T_01		1 528,2	215	
757300	ICAO_A	1	6	Acceleration	MaksStigning	T_00		1 693,5	250	
757300	ICAO_A	1	7	Stigning	MaksStigning	T_00	5 500			
757300	ICAO_A	1	8	Stigning	MaksStigning	T_00	7 500			
757300	ICAO_A	1	9	Stigning	MaksStigning	T_00	10 000			

ACFTID	Profil_ID	Etape-længde	Proce-dure nr.	Proceduretype	Kraftindikator	Klap_ID	Slutpunkts-højde (fod)	Stignings-hastighed (fod/min)	Kali-breret flyveha-stighed ved slut-punktet (knob)	Accelera-tion_Procent (%)
757300	ICAO_A	2	1	Start	MaksStart	T_05				
757300	ICAO_A	2	2	Stigning	MaksStart	T_05	1 500			
757300	ICAO_A	2	3	Stigning	MaksStigning	T_05	3 000			
757300	ICAO_A	2	4	Acceleration	MaksStigning	T_05		1 304,9	199,6	
757300	ICAO_A	2	5	Acceleration	MaksStigning	T_01		1 441	215,6	
757300	ICAO_A	2	6	Acceleration	MaksStigning	T_00		1 597,7	250	
757300	ICAO_A	2	7	Stigning	MaksStigning	T_00	5 500			
757300	ICAO_A	2	8	Stigning	MaksStigning	T_00	7 500			
757300	ICAO_A	2	9	Stigning	MaksStigning	T_00	10 000			
757300	ICAO_A	3	1	Start	MaksStart	T_05				
757300	ICAO_A	3	2	Stigning	MaksStart	T_05	1 500			
757300	ICAO_A	3	3	Stigning	MaksStigning	T_05	3 000			
757300	ICAO_A	3	4	Acceleration	MaksStigning	T_05		1 242,3	201,6	
757300	ICAO_A	3	5	Acceleration	MaksStigning	T_01		1 357,6	216,7	
757300	ICAO_A	3	6	Acceleration	MaksStigning	T_00		1 500	250	
757300	ICAO_A	3	7	Stigning	MaksStigning	T_00	5 500			
757300	ICAO_A	3	8	Stigning	MaksStigning	T_00	7 500			
757300	ICAO_A	3	9	Stigning	MaksStigning	T_00	10 000			
757300	ICAO_A	4	1	Start	MaksStart	T_05				
757300	ICAO_A	4	2	Stigning	MaksStart	T_05	1 500			

ACFTID	Profil_ID	Etape-længde	Proce-dure nr.	Proceduretype	Kraftindikator	Klap_ID	Slutpunkts-højde (fod)	Stignings-hastighed (fod/min)	Kali-breret flyveha-stighed ved slut-punktet (knob)	Accelera-tion_Procent (%)
757300	ICAO_A	4	3	Stigning	MaksStigning	T_05	3 000			
757300	ICAO_A	4	4	Acceleration	MaksStigning	T_05		1 127,1	205,3	
757300	ICAO_A	4	5	Acceleration	MaksStigning	T_01		1 221,4	221,1	
757300	ICAO_A	4	6	Acceleration	MaksStigning	T_00		1 359,4	250	
757300	ICAO_A	4	7	Stigning	MaksStigning	T_00	5 500			
757300	ICAO_A	4	8	Stigning	MaksStigning	T_00	7 500			
757300	ICAO_A	4	9	Stigning	MaksStigning	T_00	10 000			
757300	ICAO_A	5	1	Start	MaksStart	T_05				
757300	ICAO_A	5	2	Stigning	MaksStart	T_05	1 500			
757300	ICAO_A	5	3	Stigning	MaksStigning	T_05	3 000			
757300	ICAO_A	5	4	Acceleration	MaksStigning	T_05		997,2	210,6	
757300	ICAO_A	5	5	Acceleration	MaksStigning	T_01		1 076	227,9	
757300	ICAO_A	5	6	Acceleration	MaksStigning	T_00		1 192	250	
757300	ICAO_A	5	7	Stigning	MaksStigning	T_00	5 500			
757300	ICAO_A	5	8	Stigning	MaksStigning	T_00	7 500			
757300	ICAO_A	5	9	Stigning	MaksStigning	T_00	10 000			
757300	ICAO_A	6	1	Start	MaksStart	T_05				
757300	ICAO_A	6	2	Stigning	MaksStart	T_05	1 500			
757300	ICAO_A	6	3	Stigning	MaksStigning	T_05	3 000			
757300	ICAO_A	6	4	Acceleration	MaksStigning	T_05		945,1	213,2	

ACFTID	Profil_ID	Etape-længde	Proce-dure nr.	Proceduretype	Kraftindikator	Klap_ID	Slutpunkts-højde (fod)	Stignings-hastighed (fod/min)	Kali-breret flyveha-stighed ved slut-punktet (knob)	Accelera-tion_Procent (%)
757300	ICAO_A	6	5	Acceleration	MaksStigning	T_01		1 031,2	230,6	
757300	ICAO_A	6	6	Acceleration	MaksStigning	T_00		1 127,9	250	
757300	ICAO_A	6	7	Stigning	MaksStigning	T_00	5 500			
757300	ICAO_A	6	8	Stigning	MaksStigning	T_00	7 500			
757300	ICAO_A	6	9	Stigning	MaksStigning	T_00	10 000			
757300	ICAO_B	1	1	Start	MaksStart	T_05				
757300	ICAO_B	1	2	Stigning	MaksStart	T_05	1 097			
757300	ICAO_B	1	3	Acceleration	MaksStart	T_05		2 252,1	211,8	
757300	ICAO_B	1	4	Acceleration	MaksStart	T_01		2 480	215,4	
757300	ICAO_B	1	5	Stigning	MaksStart	T_00	2 569			
757300	ICAO_B	1	6	Stigning	MaksStigning	T_00	3 000			
757300	ICAO_B	1	7	Acceleration	MaksStigning	T_00		1 701,7	250	
757300	ICAO_B	1	8	Stigning	MaksStigning	T_00	5 500			
757300	ICAO_B	1	9	Stigning	MaksStigning	T_00	7 500			
757300	ICAO_B	1	10	Stigning	MaksStigning	T_00	10 000			
757300	ICAO_B	2	1	Start	MaksStart	T_05				
757300	ICAO_B	2	2	Stigning	MaksStart	T_05	1 041			
757300	ICAO_B	2	3	Acceleration	MaksStart	T_05		2 154,9	213	
757300	ICAO_B	2	4	Acceleration	MaksStart	T_01		2 352	218,6	
757300	ICAO_B	2	5	Stigning	MaksStart	T_00	2 412			

ACFTID	Profil_ID	Etape-længde	Proce-dure nr.	Proceduretype	Kraftindikator	Klap_ID	Slutpunkts-højde (fod)	Stignings-hastighed (fod/min)	Kali-breret flyveha-stighed ved slut-punktet (knob)	Accelera-tion_Procent (%)
757300	ICAO_B	2	6	Stigning	MaksStigning	T_00	3 000			
757300	ICAO_B	2	7	Acceleration	MaksStigning	T_00		1 607,8	250	
757300	ICAO_B	2	8	Stigning	MaksStigning	T_00	5 500			
757300	ICAO_B	2	9	Stigning	MaksStigning	T_00	7 500			
757300	ICAO_B	2	10	Stigning	MaksStigning	T_00	10 000			
757300	ICAO_B	3	1	Start	MaksStart	T_05				
757300	ICAO_B	3	2	Stigning	MaksStart	T_05	1 000			
757300	ICAO_B	3	3	Acceleration	MaksStart	T_05		2 062	214,5	
757300	ICAO_B	3	4	Acceleration	MaksStart	T_01		2 223,5	221,8	
757300	ICAO_B	3	5	Stigning	MaksStart	T_00	2 275			
757300	ICAO_B	3	6	Stigning	MaksStigning	T_00	3 000			
757300	ICAO_B	3	7	Acceleration	MaksStigning	T_00		1 521,8	250	
757300	ICAO_B	3	8	Stigning	MaksStigning	T_00	5 500			
757300	ICAO_B	3	9	Stigning	MaksStigning	T_00	7 500			
757300	ICAO_B	3	10	Stigning	MaksStigning	T_00	10 000			
757300	ICAO_B	4	1	Start	MaksStart	T_05				
757300	ICAO_B	4	2	Stigning	MaksStart	T_05	1 000			
757300	ICAO_B	4	3	Acceleration	MaksStart	T_05		1 901,4	217,4	
757300	ICAO_B	4	4	Acceleration	MaksStart	T_01		2 061,8	228	
757300	ICAO_B	4	5	Stigning	MaksStart	T_00	2 099			

ACFTID	Profil_ID	Etape-længde	Proce-dure nr.	Proceduretype	Kraftindikator	Klap_ID	Slutpunkts-højde (fod)	Stignings-hastighed (fod/min)	Kali-breret flyveha-stighed ved slut-punktet (knob)	Accelera-tion_Procent (%)
757300	ICAO_B	4	6	Stigning	MaksStigning	T_00	3 000			
757300	ICAO_B	4	7	Acceleration	MaksStigning	T_00		1 374,1	250	
757300	ICAO_B	4	8	Stigning	MaksStigning	T_00	5 500			
757300	ICAO_B	4	9	Stigning	MaksStigning	T_00	7 500			
757300	ICAO_B	4	10	Stigning	MaksStigning	T_00	10 000			
757300	ICAO_B	5	1	Start	MaksStart	T_05				
757300	ICAO_B	5	2	Stigning	MaksStart	T_05	1 000			
757300	ICAO_B	5	3	Acceleration	MaksStart	T_05		1 729,2	221,7	
757300	ICAO_B	5	4	Acceleration	MaksStart	T_01		1 881,8	236,7	
757300	ICAO_B	5	5	Stigning	MaksStart	T_00	1 891			
757300	ICAO_B	5	6	Stigning	MaksStigning	T_00	3 000			
757300	ICAO_B	5	7	Acceleration	MaksStigning	T_00		1 227,3	250	
757300	ICAO_B	5	8	Stigning	MaksStigning	T_00	5 500			
757300	ICAO_B	5	9	Stigning	MaksStigning	T_00	7 500			
757300	ICAO_B	5	10	Stigning	MaksStigning	T_00	10 000			
757300	ICAO_B	6	1	Start	MaksStart	T_05				
757300	ICAO_B	6	2	Stigning	MaksStart	T_05	1 000			
757300	ICAO_B	6	3	Acceleration	MaksStart	T_05		1 655	224	
757300	ICAO_B	6	4	Acceleration	MaksStart	T_01		1 836,4	240,1	
757300	ICAO_B	6	5	Stigning	MaksStart	T_00	1 829			

ACFTID	Profil_ID	Etape-længde	Proce-dure nr.	Proceduretype	Kraftindikator	Klap_ID	Slutpunkts-højde (fod)	Stignings-hastighed (fod/min)	Kali-breret flyveha-stighed ved slut-punktet (knob)	Accelera-tion_Procent (%)
757300	ICAO_B	6	6	Stigning	MaksStigning	T_00	3 000			
757300	ICAO_B	6	7	Acceleration	MaksStigning	T_00		1 159,2	250	
757300	ICAO_B	6	8	Stigning	MaksStigning	T_00	5 500			
757300	ICAO_B	6	9	Stigning	MaksStigning	T_00	7 500			
757300	ICAO_B	6	10	Stigning	MaksStigning	T_00	10 000			
757PW	DEFAULT	1	1	Start	MaksStart	5				
757PW	DEFAULT	1	2	Stigning	MaksStart	5	1 000			
757PW	DEFAULT	1	3	Acceleration	MaksStigning	T_05		1 471	190,1	
757PW	DEFAULT	1	4	Acceleration	MaksStigning	T_01		1 636,4	206	
757PW	DEFAULT	1	5	Stigning	MaksStigning	T_00	3 000			
757PW	DEFAULT	1	6	Acceleration	MaksStigning	T_00		1 822,2	250	
757PW	DEFAULT	1	7	Stigning	MaksStigning	ZERO	5 500			
757PW	DEFAULT	1	8	Stigning	MaksStigning	ZERO	7 500			
757PW	DEFAULT	1	9	Stigning	MaksStigning	ZERO	10 000			
757PW	DEFAULT	2	1	Start	MaksStart	5				
757PW	DEFAULT	2	2	Stigning	MaksStart	5	1 000			
757PW	DEFAULT	2	3	Acceleration	MaksStigning	T_05		1 403,6	191,4	
757PW	DEFAULT	2	4	Acceleration	MaksStigning	T_01		1 568,2	208,7	
757PW	DEFAULT	2	5	Stigning	MaksStigning	T_00	3 000			
757PW	DEFAULT	2	6	Acceleration	MaksStigning	T_00		1 742,7	250	

ACFTID	Profil_ID	Etape-længde	Proce-dure nr.	Proceduretype	Kraftindikator	Klap_ID	Slutpunkts-højde (fod)	Stignings-hastighed (fod/min)	Kali-breret flyveha-stighed ved slut-punktet (knob)	Accelera-tion_Procent (%)
757PW	DEFAULT	2	7	Stigning	MaksStigning	ZERO	5 500			
757PW	DEFAULT	2	8	Stigning	MaksStigning	ZERO	7 500			
757PW	DEFAULT	2	9	Stigning	MaksStigning	ZERO	10 000			
757PW	DEFAULT	3	1	Start	MaksStart	5				
757PW	DEFAULT	3	2	Stigning	MaksStart	5	1 000			
757PW	DEFAULT	3	3	Acceleration	MaksStigning	T_05		1 339,2	193	
757PW	DEFAULT	3	4	Acceleration	MaksStigning	T_01		1 495,9	211,1	
757PW	DEFAULT	3	5	Acceleration	MaksStigning	T_00		1 666,7	211,6	
757PW	DEFAULT	3	6	Stigning	MaksStigning	T_00	3 000			
757PW	DEFAULT	3	7	Acceleration	MaksStigning	T_00		1 661	250	
757PW	DEFAULT	3	8	Stigning	MaksStigning	ZERO	5 500			
757PW	DEFAULT	3	9	Stigning	MaksStigning	ZERO	7 500			
757PW	DEFAULT	3	10	Stigning	MaksStigning	ZERO	10 000			
757PW	DEFAULT	4	1	Start	MaksStart	5				
757PW	DEFAULT	4	2	Stigning	MaksStart	5	1 000			
757PW	DEFAULT	4	3	Acceleration	MaksStigning	T_05		1 213,5	196,4	
757PW	DEFAULT	4	4	Acceleration	MaksStigning	T_01		1 353,6	213,7	
757PW	DEFAULT	4	5	Acceleration	MaksStigning	T_00		1 460,3	217,4	
757PW	DEFAULT	4	6	Stigning	MaksStigning	T_00	3 000			
757PW	DEFAULT	4	7	Acceleration	MaksStigning	T_00		1 510,6	250	

ACFTID	Profil_ID	Etape-længde	Proce-dure nr.	Procedurtype	Kraftindikator	Klap_ID	Slutpunkts-højde (fod)	Stignings-hastighed (fod/min)	Kali-breret flyveha-stighed ved slut-punktet (knob)	Accelera-tion_Procent (%)
757PW	DEFAULT	4	8	Stigning	MaksStigning	ZERO	5 500			
757PW	DEFAULT	4	9	Stigning	MaksStigning	ZERO	7 500			
757PW	DEFAULT	4	10	Stigning	MaksStigning	ZERO	10 000			
757PW	DEFAULT	5	1	Start	MaksStart	5				
757PW	DEFAULT	5	2	Stigning	MaksStart	5	1 000			
757PW	DEFAULT	5	3	Acceleration	MaksStigning	T_05		1 082,9	200,8	
757PW	DEFAULT	5	4	Acceleration	MaksStigning	T_01		1 212	218,5	
757PW	DEFAULT	5	5	Acceleration	MaksStigning	T_00		1 291,1	224,3	
757PW	DEFAULT	5	6	Stigning	MaksStigning	T_00	3 000			
757PW	DEFAULT	5	7	Acceleration	MaksStigning	T_00		1 352,4	250	
757PW	DEFAULT	5	8	Stigning	MaksStigning	ZERO	5 500			
757PW	DEFAULT	5	9	Stigning	MaksStigning	ZERO	7 500			
757PW	DEFAULT	5	10	Stigning	MaksStigning	ZERO	10 000			
757PW	DEFAULT	6	1	Start	MaksStart	5				
757PW	DEFAULT	6	2	Stigning	MaksStart	5	1 000			
757PW	DEFAULT	6	3	Acceleration	MaksStigning	T_05		1 005,7	203,9	
757PW	DEFAULT	6	4	Acceleration	MaksStigning	T_01		1 124,3	221,9	
757PW	DEFAULT	6	5	Acceleration	MaksStigning	T_00		1 220	228,7	
757PW	DEFAULT	6	6	Stigning	MaksStigning	T_00	3 000			
757PW	DEFAULT	6	7	Acceleration	MaksStigning	T_00		1 259,5	250	

ACFTID	Profil_ID	Etape-længde	Proce-dure nr.	Proceduretype	Kraftindikator	Klap_ID	Slutpunkts-højde (fod)	Stignings-hastighed (fod/min)	Kali-breret flyveha-stighed ved slut-punktet (knob)	Accelera-tion_Procent (%)
757PW	DEFAULT	6	8	Stigning	MaksStigning	ZERO	5 500			
757PW	DEFAULT	6	9	Stigning	MaksStigning	ZERO	7 500			
757PW	DEFAULT	6	10	Stigning	MaksStigning	ZERO	10 000			
757PW	DEFAULT	7	1	Start	MaksStart	5				
757PW	DEFAULT	7	2	Stigning	MaksStart	5	1 000			
757PW	DEFAULT	7	3	Acceleration	MaksStigning	T_05		938,1	207	
757PW	DEFAULT	7	4	Acceleration	MaksStigning	T_01		1 052,4	225,2	
757PW	DEFAULT	7	5	Acceleration	MaksStigning	T_00		1 134,5	233,3	
757PW	DEFAULT	7	6	Stigning	MaksStigning	T_00	3 000			
757PW	DEFAULT	7	7	Acceleration	MaksStigning	T_00		1 172,9	250	
757PW	DEFAULT	7	8	Stigning	MaksStigning	ZERO	5 500			
757PW	DEFAULT	7	9	Stigning	MaksStigning	ZERO	7 500			
757PW	DEFAULT	7	10	Stigning	MaksStigning	ZERO	10 000			
757PW	ICAO_A	1	1	Start	MaksStart	5				
757PW	ICAO_A	1	2	Stigning	MaksStart	5	1 500			
757PW	ICAO_A	1	3	Stigning	MaksStigning	T_05	3 000			
757PW	ICAO_A	1	4	Acceleration	MaksStigning	T_05		1 399,5	188	
757PW	ICAO_A	1	5	Acceleration	MaksStigning	T_01		1 605,4	205,8	
757PW	ICAO_A	1	6	Acceleration	MaksStigning	ZERO		1 804,8	250	
757PW	ICAO_A	1	7	Stigning	MaksStigning	ZERO	5 500			

ACFTID	Profil_ID	Etape-længde	Proce-dure nr.	Proceduretype	Kraftindikator	Klap_ID	Slutpunkts-højde (fod)	Stignings-hastighed (fod/min)	Kali-breret flyveha-stighed ved slut-punktet (knob)	Accelera-tion_Procent (%)
757PW	ICAO_A	1	8	Stigning	MaksStigning	ZERO	7 500			
757PW	ICAO_A	1	9	Stigning	MaksStigning	ZERO	10 000			
757PW	ICAO_A	2	1	Start	MaksStart	5				
757PW	ICAO_A	2	2	Stigning	MaksStart	5	1 500			
757PW	ICAO_A	2	3	Stigning	MaksStigning	T_05	3 000			
757PW	ICAO_A	2	4	Acceleration	MaksStigning	T_05		1 337,7	189,5	
757PW	ICAO_A	2	5	Acceleration	MaksStigning	T_01		1 522,3	207,2	
757PW	ICAO_A	2	6	Acceleration	MaksStigning	ZERO		1 725,5	250	
757PW	ICAO_A	2	7	Stigning	MaksStigning	ZERO	5 500			
757PW	ICAO_A	2	8	Stigning	MaksStigning	ZERO	7 500			
757PW	ICAO_A	2	9	Stigning	MaksStigning	ZERO	10 000			
757PW	ICAO_A	3	1	Start	MaksStart	5				
757PW	ICAO_A	3	2	Stigning	MaksStart	5	1 500			
757PW	ICAO_A	3	3	Stigning	MaksStigning	5	3 000			
757PW	ICAO_A	3	4	Acceleration	MaksStigning	T_05		1 271,9	191,1	
757PW	ICAO_A	3	5	Acceleration	MaksStigning	T_01		1 451,8	208,2	
757PW	ICAO_A	3	6	Acceleration	MaksStigning	ZERO		1 638	250	
757PW	ICAO_A	3	7	Stigning	MaksStigning	ZERO	5 500			
757PW	ICAO_A	3	8	Stigning	MaksStigning	ZERO	7 500			
757PW	ICAO_A	3	9	Stigning	MaksStigning	ZERO	10 000			

ACFTID	Profil_ID	Etape-længde	Proce-dure nr.	Proceduretype	Kraftindikator	Klap_ID	Slutpunkts-højde (fod)	Stignings-hastighed (fod/min)	Kali-breret flyveha-stighed ved slut-punktet (knob)	Accelera-tion_Procent (%)
757PW	ICAO_A	4	1	Start	MaksStart	5				
757PW	ICAO_A	4	2	Stigning	MaksStart	5	1 500			
757PW	ICAO_A	4	3	Stigning	MaksStigning	5	3 000			
757PW	ICAO_A	4	4	Acceleration	MaksStigning	T_05		1 153,8	194,7	
757PW	ICAO_A	4	5	Acceleration	MaksStigning	T_01		1 312,6	212,2	
757PW	ICAO_A	4	6	Acceleration	MaksStigning	ZERO		1 486	250	
757PW	ICAO_A	4	7	Stigning	MaksStigning	ZERO	5 500			
757PW	ICAO_A	4	8	Stigning	MaksStigning	ZERO	7 500			
757PW	ICAO_A	4	9	Stigning	MaksStigning	ZERO	10 000			
757PW	ICAO_A	5	1	Start	MaksStart	5				
757PW	ICAO_A	5	2	Stigning	MaksStart	5	1 500			
757PW	ICAO_A	5	3	Stigning	MaksStigning	5	3 000			
757PW	ICAO_A	5	4	Acceleration	MaksStigning	T_05		1 028,8	199,2	
757PW	ICAO_A	5	5	Acceleration	MaksStigning	T_01		1 171,1	217,2	
757PW	ICAO_A	5	6	Acceleration	MaksStigning	ZERO		1 325,6	250	
757PW	ICAO_A	5	7	Stigning	MaksStigning	ZERO	5 500			
757PW	ICAO_A	5	8	Stigning	MaksStigning	ZERO	7 500			
757PW	ICAO_A	5	9	Stigning	MaksStigning	ZERO	10 000			
757PW	ICAO_A	6	1	Start	MaksStart	5				
757PW	ICAO_A	6	2	Stigning	MaksStart	5	1 500			

ACFTID	Profil_ID	Etape-længde	Proce-dure nr.	Proceduretype	Kraftindikator	Klap_ID	Slutpunkts-højde (fod)	Stignings-hastighed (fod/min)	Kali-breret flyveha-stighed ved slut-punktet (knob)	Accelera-tion_Procent (%)
757PW	ICAO_A	6	3	Stigning	MaksStigning	5	3 000			
757PW	ICAO_A	6	4	Acceleration	MaksStigning	T_05		953,4	202,5	
757PW	ICAO_A	6	5	Acceleration	MaksStigning	T_01		1 087,8	220,6	
757PW	ICAO_A	6	6	Acceleration	MaksStigning	ZERO		1 225,5	250	
757PW	ICAO_A	6	7	Stigning	MaksStigning	ZERO	5 500			
757PW	ICAO_A	6	8	Stigning	MaksStigning	ZERO	7 500			
757PW	ICAO_A	6	9	Stigning	MaksStigning	ZERO	10 000			
757PW	ICAO_A	7	1	Start	MaksStart	5				
757PW	ICAO_A	7	2	Stigning	MaksStart	5	1 500			
757PW	ICAO_A	7	3	Stigning	MaksStigning	5	3 000			
757PW	ICAO_A	7	4	Acceleration	MaksStigning	T_05		886,5	205,7	
757PW	ICAO_A	7	5	Acceleration	MaksStigning	T_01		1 012,8	224	
757PW	ICAO_A	7	6	Acceleration	MaksStigning	ZERO		1 140,1	250	
757PW	ICAO_A	7	7	Stigning	MaksStigning	ZERO	5 500			
757PW	ICAO_A	7	8	Stigning	MaksStigning	ZERO	7 500			
757PW	ICAO_A	7	9	Stigning	MaksStigning	ZERO	10 000			
757PW	ICAO_B	1	1	Start	MaksStart	5				
757PW	ICAO_B	1	2	Stigning	MaksStart	5	1 000			
757PW	ICAO_B	1	3	Acceleration	MaksStart	5		1 970,1	206	
757PW	ICAO_B	1	4	Stigning	MaksStigning	ZERO	3 000			

ACFTID	Profil_ID	Etape-længde	Proce-dure nr.	Proceduretype	Kraftindikator	Klap_ID	Slutpunkts-højde (fod)	Stignings-hastighed (fod/min)	Kali-breret flyveha-stighed ved slut-punktet (knob)	Accelera-tion_Procent (%)
757PW	ICAO_B	1	5	Acceleration	MaksStigning	ZERO		1 821,5	250	
757PW	ICAO_B	1	6	Stigning	MaksStigning	ZERO	5 500			
757PW	ICAO_B	1	7	Stigning	MaksStigning	ZERO	7 500			
757PW	ICAO_B	1	8	Stigning	MaksStigning	ZERO	10 000			
757PW	ICAO_B	2	1	Start	MaksStart	5				
757PW	ICAO_B	2	2	Stigning	MaksStart	5	1 000			
757PW	ICAO_B	2	3	Acceleration	MaksStart	5		1 899,2	208,7	
757PW	ICAO_B	2	4	Stigning	MaksStigning	ZERO	3 000			
757PW	ICAO_B	2	5	Acceleration	MaksStigning	ZERO		1 743,3	250	
757PW	ICAO_B	2	6	Stigning	MaksStigning	ZERO	5 500			
757PW	ICAO_B	2	7	Stigning	MaksStigning	ZERO	7 500			
757PW	ICAO_B	2	8	Stigning	MaksStigning	ZERO	10 000			
757PW	ICAO_B	3	1	Start	MaksStart	5				
757PW	ICAO_B	3	2	Stigning	MaksStart	5	1 000			
757PW	ICAO_B	3	3	Acceleration	MaksStart	5		1 825,8	211,6	
757PW	ICAO_B	3	4	Stigning	MaksStigning	ZERO	3 000			
757PW	ICAO_B	3	5	Acceleration	MaksStigning	ZERO		1 659,4	250	
757PW	ICAO_B	3	6	Stigning	MaksStigning	ZERO	5 500			
757PW	ICAO_B	3	7	Stigning	MaksStigning	ZERO	7 500			
757PW	ICAO_B	3	8	Stigning	MaksStigning	ZERO	10 000			

ACFTID	Profil_ID	Etape-længde	Proce-dure nr.	Proceduretype	Kraftindikator	Klap_ID	Slutpunkts-højde (fod)	Stignings-hastighed (fod/min)	Kali-breret flyveha-stighed ved slut-punktet (knob)	Accelera-tion_Procent (%)
757PW	ICAO_B	4	1	Start	MaksStart	5				
757PW	ICAO_B	4	2	Stigning	MaksStart	5	1 000			
757PW	ICAO_B	4	3	Acceleration	MaksStart	5		1 690,7	217,4	
757PW	ICAO_B	4	4	Stigning	MaksStigning	ZERO	3 000			
757PW	ICAO_B	4	5	Acceleration	MaksStigning	ZERO		1 512,3	250	
757PW	ICAO_B	4	6	Stigning	MaksStigning	ZERO	5 500			
757PW	ICAO_B	4	7	Stigning	MaksStigning	ZERO	7 500			
757PW	ICAO_B	4	8	Stigning	MaksStigning	ZERO	10 000			
757PW	ICAO_B	5	1	Start	MaksStart	5				
757PW	ICAO_B	5	2	Stigning	MaksStart	5	1 000			
757PW	ICAO_B	5	3	Acceleration	MaksStart	5		1 543,6	224,1	
757PW	ICAO_B	5	4	Stigning	MaksStigning	ZERO	3 000			
757PW	ICAO_B	5	5	Acceleration	MaksStigning	ZERO		1 351,8	250	
757PW	ICAO_B	5	6	Stigning	MaksStigning	ZERO	5 500			
757PW	ICAO_B	5	7	Stigning	MaksStigning	ZERO	7 500			
757PW	ICAO_B	5	8	Stigning	MaksStigning	ZERO	10 000			
757PW	ICAO_B	6	1	Start	MaksStart	5				
757PW	ICAO_B	6	2	Stigning	MaksStart	5	1 000			
757PW	ICAO_B	6	3	Acceleration	MaksStart	5		1 458,3	228,7	
757PW	ICAO_B	6	4	Stigning	MaksStigning	ZERO	3 000			

ACFTID	Profil_ID	Etape-længde	Proce-dure nr.	Proceduretype	Kraftindikator	Klap_ID	Slutpunkts-højde (fod)	Stignings-hastighed (fod/min)	Kali-breret flyveha-stighed ved slut-punktet (knob)	Accelera-tion_Procent (%)
757PW	ICAO_B	6	5	Acceleration	MaksStigning	ZERO		1 257,5	250	
757PW	ICAO_B	6	6	Stigning	MaksStigning	ZERO	5 500			
757PW	ICAO_B	6	7	Stigning	MaksStigning	ZERO	7 500			
757PW	ICAO_B	6	8	Stigning	MaksStigning	ZERO	10 000			
757PW	ICAO_B	7	1	Start	MaksStart	5				
757PW	ICAO_B	7	2	Stigning	MaksStart	5	1 000			
757PW	ICAO_B	7	3	Acceleration	MaksStart	5		1 380,6	233,3	
757PW	ICAO_B	7	4	Stigning	MaksStigning	ZERO	3 000			
757PW	ICAO_B	7	5	Acceleration	MaksStigning	ZERO		1 173,6	250	
757PW	ICAO_B	7	6	Stigning	MaksStigning	ZERO	5 500			
757PW	ICAO_B	7	7	Stigning	MaksStigning	ZERO	7 500			
757PW	ICAO_B	7	8	Stigning	MaksStigning	ZERO	10 000			
757RR	DEFAULT	1	1	Start	MaksStart	5				
757RR	DEFAULT	1	2	Stigning	MaksStart	5	1 000			
757RR	DEFAULT	1	3	Acceleration	MaksStigning	T_05		1 613,9	192,4	
757RR	DEFAULT	1	4	Acceleration	MaksStigning	T_01		1 779,7	206,3	
757RR	DEFAULT	1	5	Stigning	MaksStigning	ZERO	3 000			
757RR	DEFAULT	1	6	Acceleration	MaksStigning	ZERO		1 966,1	250	
757RR	DEFAULT	1	7	Stigning	MaksStigning	ZERO	5 500			
757RR	DEFAULT	1	8	Stigning	MaksStigning	ZERO	7 500			

ACFTID	Profil_ID	Etape-længde	Proce-dure nr.	Proceduretype	Kraftindikator	Klap_ID	Slutpunkts-højde (fod)	Stignings-hastighed (fod/min)	Kali-breret flyveha-stighed ved slut-punktet (knob)	Accelera-tion_Procent (%)
757RR	DEFAULT	1	9	Stigning	MaksStigning	ZERO	10 000			
757RR	DEFAULT	2	1	Start	MaksStart	5				
757RR	DEFAULT	2	2	Stigning	MaksStart	5	1 000			
757RR	DEFAULT	2	3	Acceleration	MaksStigning	T_05		1 544,6	193,9	
757RR	DEFAULT	2	4	Acceleration	MaksStigning	T_01		1 703,3	209,2	
757RR	DEFAULT	2	5	Stigning	MaksStigning	ZERO	3 000			
757RR	DEFAULT	2	6	Acceleration	MaksStigning	ZERO		1 879,3	250	
757RR	DEFAULT	2	7	Stigning	MaksStigning	ZERO	5 500			
757RR	DEFAULT	2	8	Stigning	MaksStigning	ZERO	7 500			
757RR	DEFAULT	2	9	Stigning	MaksStigning	ZERO	10 000			
757RR	DEFAULT	3	1	Start	MaksStart	5				
757RR	DEFAULT	3	2	Stigning	MaksStart	5	1 000			
757RR	DEFAULT	3	3	Acceleration	MaksStigning	T_05		1 474,6	195,5	
757RR	DEFAULT	3	4	Acceleration	MaksStigning	T_01		1 627,6	212,2	
757RR	DEFAULT	3	5	Stigning	MaksStigning	ZERO	3 000			
757RR	DEFAULT	3	6	Acceleration	MaksStigning	ZERO		1 787,2	250	
757RR	DEFAULT	3	7	Stigning	MaksStigning	ZERO	5 500			
757RR	DEFAULT	3	8	Stigning	MaksStigning	ZERO	7 500			
757RR	DEFAULT	3	9	Stigning	MaksStigning	ZERO	10 000			
757RR	DEFAULT	4	1	Start	MaksStart	5				

ACFTID	Profil_ID	Etape-længde	Proce-dure nr.	Proceduretype	Kraftindikator	Klap_ID	Slutpunkts-højde (fod)	Stignings-hastighed (fod/min)	Kali-breret flyveha-stighed ved slut-punktet (knob)	Accelera-tion_Procent (%)
757RR	DEFAULT	4	2	Stigning	MaksStart	5	1 000			
757RR	DEFAULT	4	3	Acceleration	MaksStigning	T_05		1 338	199	
757RR	DEFAULT	4	4	Acceleration	MaksStigning	T_01		1 484,6	216,4	
757RR	DEFAULT	4	5	Acceleration	MaksStigning	ZERO		1 560	218,3	
757RR	DEFAULT	4	6	Stigning	MaksStigning	ZERO	3 000			
757RR	DEFAULT	4	7	Acceleration	MaksStigning	ZERO		1 623,1	250	
757RR	DEFAULT	4	8	Stigning	MaksStigning	T_00	5 500			
757RR	DEFAULT	4	9	Stigning	MaksStigning	T_00	7 500			
757RR	DEFAULT	4	10	Stigning	MaksStigning	T_00	10 000			
757RR	DEFAULT	5	1	Start	MaksStart	5				
757RR	DEFAULT	5	2	Stigning	MaksStart	5	1 000			
757RR	DEFAULT	5	3	Acceleration	MaksStigning	T_05		1 196,6	203,7	
757RR	DEFAULT	5	4	Acceleration	MaksStigning	T_01		1 325,3	221,1	
757RR	DEFAULT	5	5	Acceleration	MaksStigning	T_00		1 400	225,7	
757RR	DEFAULT	5	6	Stigning	MaksStigning	ZERO	3 000			
757RR	DEFAULT	5	7	Acceleration	MaksStigning	ZERO		1 447,1	250	
757RR	DEFAULT	5	8	Stigning	MaksStigning	T_00	5 500			
757RR	DEFAULT	5	9	Stigning	MaksStigning	T_00	7 500			
757RR	DEFAULT	5	10	Stigning	MaksStigning	ZERO	10 000			
757RR	DEFAULT	6	1	Start	MaksStart	5				

ACFTID	Profil_ID	Etape-længde	Proce-dure nr.	Proceduretype	Kraftindikator	Klap_ID	Slutpunkts-højde (fod)	Stignings-hastighed (fod/min)	Kali-breret flyveha-stighed ved slut-punktet (knob)	Accelera-tion_Procent (%)
757RR	DEFAULT	6	2	Stigning	MaksStart	5	1 000			
757RR	DEFAULT	6	3	Acceleration	MaksStigning	T_05		1 142,2	205,8	
757RR	DEFAULT	6	4	Acceleration	MaksStigning	T_01		1 258	223,4	
757RR	DEFAULT	6	5	Acceleration	MaksStigning	T_00		1 329,6	228,9	
757RR	DEFAULT	6	6	Stigning	MaksStigning	ZERO	3 000			
757RR	DEFAULT	6	7	Acceleration	MaksStigning	ZERO		1 377,4	250	
757RR	DEFAULT	6	8	Stigning	MaksStigning	T_00	5 500			
757RR	DEFAULT	6	9	Stigning	MaksStigning	T_00	7 500			
757RR	DEFAULT	6	10	Stigning	MaksStigning	ZERO	10 000			
757RR	DEFAULT	7	1	Start	MaksStart	5				
757RR	DEFAULT	7	2	Stigning	MaksStart	5	1 000			
757RR	DEFAULT	7	3	Acceleration	MaksStigning	T_05		1 071,3	208,8	
757RR	DEFAULT	7	4	Acceleration	MaksStigning	T_01		1 181,5	226,7	
757RR	DEFAULT	7	5	Acceleration	MaksStigning	T_00		1 265,9	233,3	
757RR	DEFAULT	7	6	Stigning	MaksStigning	ZERO	3 000			
757RR	DEFAULT	7	7	Acceleration	MaksStigning	ZERO		1 287,6	250	
757RR	DEFAULT	7	8	Stigning	MaksStigning	T_00	5 500			
757RR	DEFAULT	7	9	Stigning	MaksStigning	ZERO	7 500			
757RR	DEFAULT	7	10	Stigning	MaksStigning	ZERO	10 000			
757RR	ICAO_A	1	1	Start	MaksStart	5				

ACFTID	Profil_ID	Etape-længde	Proce-dure nr.	Proceduretype	Kraftindikator	Klap_ID	Slutpunkts-højde (fod)	Stignings-hastighed (fod/min)	Kali-breret flyveha-stighed ved slut-punktet (knob)	Accelera-tion_Procent (%)
757RR	ICAO_A	1	2	Stigning	MaksStart	5	1 500			
757RR	ICAO_A	1	3	Stigning	MaksStigning	5	3 000			
757RR	ICAO_A	1	4	Acceleration	MaksStigning	T_05		1 543,3	190,3	
757RR	ICAO_A	1	5	Acceleration	MaksStigning	T_01		1 735,6	206,1	
757RR	ICAO_A	1	6	Acceleration	MaksStigning	T_00		1 959,8	250	
757RR	ICAO_A	1	7	Stigning	MaksStigning	ZERO	5 500			
757RR	ICAO_A	1	8	Stigning	MaksStigning	ZERO	7 500			
757RR	ICAO_A	1	9	Stigning	MaksStigning	ZERO	10 000			
757RR	ICAO_A	2	1	Start	MaksStart	5				
757RR	ICAO_A	2	2	Stigning	MaksStart	5	1 500			
757RR	ICAO_A	2	3	Stigning	MaksStigning	5	3 000			
757RR	ICAO_A	2	4	Acceleration	MaksStigning	T_05		1 472,7	191,9	
757RR	ICAO_A	2	5	Acceleration	MaksStigning	T_01		1 660,2	208,9	
757RR	ICAO_A	2	6	Acceleration	MaksStigning	T_00		1 876	250	
757RR	ICAO_A	2	7	Stigning	MaksStigning	ZERO	5 500			
757RR	ICAO_A	2	8	Stigning	MaksStigning	ZERO	7 500			
757RR	ICAO_A	2	9	Stigning	MaksStigning	ZERO	10 000			
757RR	ICAO_A	3	1	Start	MaksStart	5				
757RR	ICAO_A	3	2	Stigning	MaksStart	5	1 500			
757RR	ICAO_A	3	3	Stigning	MaksStigning	5	3 000			

ACFTID	Profil_ID	Etape-længde	Proce-dure nr.	Proceduretype	Kraftindikator	Klap_ID	Slutpunkts-højde (fod)	Stignings-hastighed (fod/min)	Kali-breret flyveha-stighed ved slut-punktet (knob)	Accelera-tion_Procent (%)
757RR	ICAO_A	3	4	Acceleration	MaksStigning	T_05		1 401	193,6	
757RR	ICAO_A	3	5	Acceleration	MaksStigning	T_01		1 590,6	211,5	
757RR	ICAO_A	3	6	Acceleration	MaksStigning	T_00		1 769,2	250	
757RR	ICAO_A	3	7	Stigning	MaksStigning	ZERO	5 500			
757RR	ICAO_A	3	8	Stigning	MaksStigning	ZERO	7 500			
757RR	ICAO_A	3	9	Stigning	MaksStigning	ZERO	10 000			
757RR	ICAO_A	4	1	Start	MaksStart	5				
757RR	ICAO_A	4	2	Stigning	MaksStart	5	1 500			
757RR	ICAO_A	4	3	Stigning	MaksStigning	5	3 000			
757RR	ICAO_A	4	4	Acceleration	MaksStigning	T_05		1 271,5	197,3	
757RR	ICAO_A	4	5	Acceleration	MaksStigning	T_01		1 436	214,5	
757RR	ICAO_A	4	6	Acceleration	MaksStigning	T_00		1 593,3	250	
757RR	ICAO_A	4	7	Stigning	MaksStigning	ZERO	5 500			
757RR	ICAO_A	4	8	Stigning	MaksStigning	ZERO	7 500			
757RR	ICAO_A	4	9	Stigning	MaksStigning	T_00	10 000			
757RR	ICAO_A	5	1	Start	MaksStart	5				
757RR	ICAO_A	5	2	Stigning	MaksStart	5	1 500			
757RR	ICAO_A	5	3	Stigning	MaksStigning	5	3 000			
757RR	ICAO_A	5	4	Acceleration	MaksStigning	T_05		1 134,7	202,1	
757RR	ICAO_A	5	5	Acceleration	MaksStigning	T_01		1 278,3	219,8	

ACFTID	Profil_ID	Etape-længde	Proce-dure nr.	Proceduretype	Kraftindikator	Klap_ID	Slutpunkts-højde (fod)	Stignings-hastighed (fod/min)	Kali-breret flyveha-stighed ved slut-punktet (knob)	Accelera-tion_Procent (%)
757RR	ICAO_A	5	6	Acceleration	MaksStigning	T_00		1 416,8	250	
757RR	ICAO_A	5	7	Stigning	MaksStigning	ZERO	5 500			
757RR	ICAO_A	5	8	Stigning	MaksStigning	ZERO	7 500			
757RR	ICAO_A	5	9	Stigning	MaksStigning	ZERO	10 000			
757RR	ICAO_A	6	1	Start	MaksStart	5				
757RR	ICAO_A	6	2	Stigning	MaksStart	5	1 500			
757RR	ICAO_A	6	3	Stigning	MaksStigning	5	3 000			
757RR	ICAO_A	6	4	Acceleration	MaksStigning	T_05		1 083,2	204,3	
757RR	ICAO_A	6	5	Acceleration	MaksStigning	T_01		1 218,6	222,1	
757RR	ICAO_A	6	6	Acceleration	MaksStigning	T_00		1 348,5	250	
757RR	ICAO_A	6	7	Stigning	MaksStigning	ZERO	5 500			
757RR	ICAO_A	6	8	Stigning	MaksStigning	ZERO	7 500			
757RR	ICAO_A	6	9	Stigning	MaksStigning	ZERO	10 000			
757RR	ICAO_A	7	1	Start	MaksStart	5				
757RR	ICAO_A	7	2	Stigning	MaksStart	5	1 500			
757RR	ICAO_A	7	3	Stigning	MaksStigning	5	3 000			
757RR	ICAO_A	7	4	Acceleration	MaksStigning	T_05		1 013,1	207,4	
757RR	ICAO_A	7	5	Acceleration	MaksStigning	T_01		1 137,3	225,4	
757RR	ICAO_A	7	6	Acceleration	MaksStigning	ZERO		1 256,7	250	
757RR	ICAO_A	7	7	Stigning	MaksStigning	ZERO	5 500			

ACFTID	Profil_ID	Etape-længde	Proce-dure nr.	Proceduretype	Kraftindikator	Klap_ID	Slutpunkts-højde (fod)	Stignings-hastighed (fod/min)	Kali-breret flyveha-stighed ved slut-punktet (knob)	Accelera-tion_Procent (%)
757RR	ICAO_A	7	8	Stigning	MaksStigning	ZERO	7 500			
757RR	ICAO_A	7	9	Stigning	MaksStigning	ZERO	10 000			
757RR	ICAO_B	1	1	Start	MaksStart	5				
757RR	ICAO_B	1	2	Stigning	MaksStart	5	1 000			
757RR	ICAO_B	1	3	Acceleration	MaksStart	T_05		2 227,2	201,9	
757RR	ICAO_B	1	4	Acceleration	MaksStart	T_01		2 474,2	206,3	
757RR	ICAO_B	1	5	Stigning	MaksStigning	ZERO	3 000			
757RR	ICAO_B	1	6	Acceleration	MaksStigning	ZERO		1 965,3	250	
757RR	ICAO_B	1	7	Stigning	MaksStigning	ZERO	5 500			
757RR	ICAO_B	1	8	Stigning	MaksStigning	ZERO	7 500			
757RR	ICAO_B	1	9	Stigning	MaksStigning	ZERO	10 000			
757RR	ICAO_B	2	1	Start	MaksStart	5				
757RR	ICAO_B	2	2	Stigning	MaksStart	5	1 000			
757RR	ICAO_B	2	3	Acceleration	MaksStart	T_05		2 139,9	203	
757RR	ICAO_B	2	4	Acceleration	MaksStart	T_01		2 400	209,2	
757RR	ICAO_B	2	5	Stigning	MaksStigning	ZERO	3 000			
757RR	ICAO_B	2	6	Acceleration	MaksStigning	T_00		1 876,9	250	
757RR	ICAO_B	2	7	Stigning	MaksStigning	T_00	5 500			
757RR	ICAO_B	2	8	Stigning	MaksStigning	ZERO	7 500			
757RR	ICAO_B	2	9	Stigning	MaksStigning	ZERO	10 000			

ACFTID	Profil_ID	Etape-længde	Proce-dure nr.	Proceduretype	Kraftindikator	Klap_ID	Slutpunkts-højde (fod)	Stignings-hastighed (fod/min)	Kali-breret flyveha-stighed ved slut-punktet (knob)	Accelera-tion_Procent (%)
757RR	ICAO_B	3	1	Start	MaksStart	5				
757RR	ICAO_B	3	2	Stigning	MaksStart	5	1 000			
757RR	ICAO_B	3	3	Acceleration	MaksStart	T_05		2 051,2	204,3	
757RR	ICAO_B	3	4	Acceleration	MaksStart	T_01		2 300	212,1	
757RR	ICAO_B	3	5	Stigning	MaksStigning	ZERO	3 000			
757RR	ICAO_B	3	6	Acceleration	MaksStigning	T_00		1 788	250	
757RR	ICAO_B	3	7	Stigning	MaksStigning	T_00	5 500			
757RR	ICAO_B	3	8	Stigning	MaksStigning	T_00	7 500			
757RR	ICAO_B	3	9	Stigning	MaksStigning	ZERO	10 000			
757RR	ICAO_B	4	1	Start	MaksStart	5				
757RR	ICAO_B	4	2	Stigning	MaksStart	5	1 000			
757RR	ICAO_B	4	3	Acceleration	MaksStart	T_05		1 884,9	207,3	
757RR	ICAO_B	4	4	Acceleration	MaksStart	T_01		2 135,6	218,4	
757RR	ICAO_B	4	5	Stigning	MaksStigning	T_00	3 000			
757RR	ICAO_B	4	6	Acceleration	MaksStigning	T_00		1 621,6	250	
757RR	ICAO_B	4	7	Stigning	MaksStigning	T_00	5 500			
757RR	ICAO_B	4	8	Stigning	MaksStigning	T_00	7 500			
757RR	ICAO_B	4	9	Stigning	MaksStigning	T_00	10 000			
757RR	ICAO_B	5	1	Start	MaksStart	5				
757RR	ICAO_B	5	2	Stigning	MaksStart	5	1 000			

ACFTID	Profil_ID	Etape-længde	Proce-dure nr.	Proceduretype	Kraftindikator	Klap_ID	Slutpunkts-højde (fod)	Stignings-hastighed (fod/min)	Kali-breret flyveha-stighed ved slut-punktet (knob)	Accelera-tion_Procent (%)
757RR	ICAO_B	5	3	Acceleration	MaksStart	T_05		1 713,8	211,3	
757RR	ICAO_B	5	4	Acceleration	MaksStart	T_01		1 935,5	225,8	
757RR	ICAO_B	5	5	Stigning	MaksStigning	ZERO	3 000			
757RR	ICAO_B	5	6	Acceleration	MaksStigning	T_00		1 447,1	250	
757RR	ICAO_B	5	7	Stigning	MaksStigning	T_00	5 500			
757RR	ICAO_B	5	8	Stigning	MaksStigning	T_00	7 500			
757RR	ICAO_B	5	9	Stigning	MaksStigning	T_00	10 000			
757RR	ICAO_B	6	1	Start	MaksStart	5				
757RR	ICAO_B	6	2	Stigning	MaksStart	5	1 000			
757RR	ICAO_B	6	3	Acceleration	MaksStart	T_05		1 646,9	213,1	
757RR	ICAO_B	6	4	Acceleration	MaksStart	T_01		1 872,3	228,9	
757RR	ICAO_B	6	5	Stigning	MaksStigning	ZERO	3 000			
757RR	ICAO_B	6	6	Acceleration	MaksStigning	T_00		1 379,1	250	
757RR	ICAO_B	6	7	Stigning	MaksStigning	T_00	5 500			
757RR	ICAO_B	6	8	Stigning	MaksStigning	T_00	7 500			
757RR	ICAO_B	6	9	Stigning	MaksStigning	T_00	10 000			
757RR	ICAO_B	7	1	Start	MaksStart	5				
757RR	ICAO_B	7	2	Stigning	MaksStart	5	1 000			
757RR	ICAO_B	7	3	Acceleration	MaksStart	T_05		1 562,1	215,8	
757RR	ICAO_B	7	4	Acceleration	MaksStart	T_01		1 781,3	233,3	

ACFTID	Profil_ID	Etape-længde	Proce-dure nr.	Proceduretype	Kraftindikator	Klap_ID	Slutpunkts-højde (fod)	Stignings-hastighed (fod/min)	Kali-breret flyveha-stighed ved slut-punktet (knob)	Accelera-tion_Procent (%)
757RR	ICAO_B	7	5	Stigning	MaksStigning	ZERO	3 000			
757RR	ICAO_B	7	6	Acceleration	MaksStigning	T_00		1 287,6	250	
757RR	ICAO_B	7	7	Stigning	MaksStigning	T_00	5 500			
757RR	ICAO_B	7	8	Stigning	MaksStigning	T_00	7 500			
757RR	ICAO_B	7	9	Stigning	MaksStigning	T_00	10 000			
767300	DEFAULT	1	1	Start	MaksStart	15				
767300	DEFAULT	1	2	Stigning	MaksStart	15	1 000			
767300	DEFAULT	1	3	Acceleration	MaksStart	15		2 198	152	
767300	DEFAULT	1	4	Acceleration	MaksStart	5		2 198	172	
767300	DEFAULT	1	5	Acceleration	MaksStigning	INT		1 000	215	
767300	DEFAULT	1	6	Acceleration	MaksStigning	ZERO		1 000	235	
767300	DEFAULT	1	7	Stigning	MaksStigning	ZERO	3 000			
767300	DEFAULT	1	8	Acceleration	MaksStigning	ZERO		1 000	250	
767300	DEFAULT	1	9	Stigning	MaksStigning	ZERO	5 500			
767300	DEFAULT	1	10	Stigning	MaksStigning	ZERO	7 500			
767300	DEFAULT	1	11	Stigning	MaksStigning	ZERO	10 000			
767300	DEFAULT	2	1	Start	MaksStart	15				
767300	DEFAULT	2	2	Stigning	MaksStart	15	1 000			
767300	DEFAULT	2	3	Acceleration	MaksStart	15		2 112	155	
767300	DEFAULT	2	4	Acceleration	MaksStart	5		2 112	175	

ACFTID	Profil_ID	Etape-længde	Proce-dure nr.	Proceduretype	Kraftindikator	Klap_ID	Slutpunkts-højde (fod)	Stignings-hastighed (fod/min)	Kali-breret flyveha-stighed ved slut-punktet (knob)	Accelera-tion_Procent (%)
767300	DEFAULT	2	5	Acceleration	MaksStigning	INT		1 000	218	
767300	DEFAULT	2	6	Acceleration	MaksStigning	ZERO		1 000	238	
767300	DEFAULT	2	7	Stigning	MaksStigning	ZERO	3 000			
767300	DEFAULT	2	8	Acceleration	MaksStigning	ZERO		1 000	250	
767300	DEFAULT	2	9	Stigning	MaksStigning	ZERO	5 500			
767300	DEFAULT	2	10	Stigning	MaksStigning	ZERO	7 500			
767300	DEFAULT	2	11	Stigning	MaksStigning	ZERO	10 000			
767300	DEFAULT	3	1	Start	MaksStart	15				
767300	DEFAULT	3	2	Stigning	MaksStart	15	1 000			
767300	DEFAULT	3	3	Acceleration	MaksStart	15		2 029	158	
767300	DEFAULT	3	4	Acceleration	MaksStart	5		2 029	178	
767300	DEFAULT	3	5	Acceleration	MaksStigning	INT		1 000	221	
767300	DEFAULT	3	6	Acceleration	MaksStigning	ZERO		1 000	241	
767300	DEFAULT	3	7	Stigning	MaksStigning	ZERO	3 000			
767300	DEFAULT	3	8	Acceleration	MaksStigning	ZERO		1 000	250	
767300	DEFAULT	3	9	Stigning	MaksStigning	ZERO	5 500			
767300	DEFAULT	3	10	Stigning	MaksStigning	ZERO	7 500			
767300	DEFAULT	3	11	Stigning	MaksStigning	ZERO	10 000			
767300	DEFAULT	4	1	Start	MaksStart	15				
767300	DEFAULT	4	2	Stigning	MaksStart	15	1 000			

ACFTID	Profil_ID	Etape-længde	Proce-dure nr.	Proceduretype	Kraftindikator	Klap_ID	Slutpunkts-højde (fod)	Stignings-hastighed (fod/min)	Kali-breret flyveha-stighed ved slut-punktet (knob)	Accelera-tion_Procent (%)
767300	DEFAULT	4	3	Acceleration	MaksStart	15		1 895	163	
767300	DEFAULT	4	4	Acceleration	MaksStart	5		1 895	183	
767300	DEFAULT	4	5	Acceleration	MaksStigning	INT		1 000	225	
767300	DEFAULT	4	6	Acceleration	MaksStigning	ZERO		1 000	245	
767300	DEFAULT	4	7	Stigning	MaksStigning	ZERO	3 000			
767300	DEFAULT	4	8	Acceleration	MaksStigning	ZERO		1 000	250	
767300	DEFAULT	4	9	Stigning	MaksStigning	ZERO	5 500			
767300	DEFAULT	4	10	Stigning	MaksStigning	ZERO	7 500			
767300	DEFAULT	4	11	Stigning	MaksStigning	ZERO	10 000			
767300	DEFAULT	5	1	Start	MaksStart	15				
767300	DEFAULT	5	2	Stigning	MaksStart	15	1 000			
767300	DEFAULT	5	3	Acceleration	MaksStart	15		1 744	169	
767300	DEFAULT	5	4	Acceleration	MaksStart	5		1 744	189	
767300	DEFAULT	5	5	Acceleration	MaksStigning	INT		1 000	231	
767300	DEFAULT	5	6	Acceleration	MaksStigning	ZERO		1 000	251	
767300	DEFAULT	5	7	Stigning	MaksStigning	ZERO	3 000			
767300	DEFAULT	5	8	Stigning	MaksStigning	ZERO	5 500			
767300	DEFAULT	5	9	Stigning	MaksStigning	ZERO	7 500			
767300	DEFAULT	5	10	Stigning	MaksStigning	ZERO	10 000			
767300	DEFAULT	6	1	Start	MaksStart	15				

ACFTID	Profil_ID	Etape-længde	Proce-dure nr.	Proceduretype	Kraftindikator	Klap_ID	Slutpunkts-højde (fod)	Stignings-hastighed (fod/min)	Kali-breret flyveha-stighed ved slut-punktet (knob)	Accelera-tion_Procent (%)
767300	DEFAULT	6	2	Stigning	MaksStart	15	1 000			
767300	DEFAULT	6	3	Acceleration	MaksStart	15		1 602	175	
767300	DEFAULT	6	4	Acceleration	MaksStart	5		1 602	195	
767300	DEFAULT	6	5	Acceleration	MaksStigning	INT		1 000	237	
767300	DEFAULT	6	6	Acceleration	MaksStigning	ZERO		1 000	257	
767300	DEFAULT	6	7	Stigning	MaksStigning	ZERO	3 000			
767300	DEFAULT	6	8	Stigning	MaksStigning	ZERO	5 500			
767300	DEFAULT	6	9	Stigning	MaksStigning	ZERO	7 500			
767300	DEFAULT	6	10	Stigning	MaksStigning	ZERO	10 000			
767300	DEFAULT	7	1	Start	MaksStart	15				
767300	DEFAULT	7	2	Stigning	MaksStart	15	1 000			
767300	DEFAULT	7	3	Acceleration	MaksStart	15		1 542	178	
767300	DEFAULT	7	4	Acceleration	MaksStart	5		1 542	198	
767300	DEFAULT	7	5	Acceleration	MaksStigning	INT		1 000	240	
767300	DEFAULT	7	6	Acceleration	MaksStigning	ZERO		1 000	260	
767300	DEFAULT	7	7	Stigning	MaksStigning	ZERO	3 000			
767300	DEFAULT	7	8	Stigning	MaksStigning	ZERO	5 500			
767300	DEFAULT	7	9	Stigning	MaksStigning	ZERO	7 500			
767300	DEFAULT	7	10	Stigning	MaksStigning	ZERO	10 000			
767400	DEFAULT	1	1	Start	MaksStart	T_20_U				

ACFTID	Profil_ID	Etape-længde	Proce-dure nr.	Proceduretype	Kraftindikator	Klap_ID	Slutpunkts-højde (fod)	Stignings-hastighed (fod/min)	Kali-breret flyveha-stighed ved slut-punktet (knob)	Accelera-tion_Procent (%)
767400	DEFAULT	1	2	Stigning	MaksStart	T_20_U	1 000			
767400	DEFAULT	1	3	Acceleration	MaksStigning	T_05_U		1 695,3	215,4	
767400	DEFAULT	1	4	Stigning	MaksStigning	T_00_U	3 000			
767400	DEFAULT	1	5	Acceleration	MaksStigning	T_00_U		2 123,3	250	
767400	DEFAULT	1	6	Stigning	MaksStigning	T_00_U	5 500			
767400	DEFAULT	1	7	Stigning	MaksStigning	T_00_U	7 500			
767400	DEFAULT	1	8	Stigning	MaksStigning	T_00_U	10 000			
767400	DEFAULT	2	1	Start	MaksStart	T_20_U				
767400	DEFAULT	2	2	Stigning	MaksStart	T_20_U	1 000			
767400	DEFAULT	2	3	Acceleration	MaksStigning	T_05_U		1 648,7	217,9	
767400	DEFAULT	2	4	Stigning	MaksStigning	T_00_U	3 000			
767400	DEFAULT	2	5	Acceleration	MaksStigning	T_00_U		2 040,6	250	
767400	DEFAULT	2	6	Stigning	MaksStigning	T_00_U	5 500			
767400	DEFAULT	2	7	Stigning	MaksStigning	T_00_U	7 500			
767400	DEFAULT	2	8	Stigning	MaksStigning	T_00_U	10 000			
767400	DEFAULT	3	1	Start	MaksStart	T_20_U				
767400	DEFAULT	3	2	Stigning	MaksStart	T_20_U	1 000			
767400	DEFAULT	3	3	Acceleration	MaksStigning	T_05_U		1 584,9	220,5	
767400	DEFAULT	3	4	Stigning	MaksStigning	T_00_U	3 000			
767400	DEFAULT	3	5	Acceleration	MaksStigning	T_00_U		1 953,3	250	

ACFTID	Profil_ID	Etape-længde	Proce-dure nr.	Proceduretype	Kraftindikator	Klap_ID	Slutpunkts-højde (fod)	Stignings-hastighed (fod/min)	Kali-breret flyveha-stighed ved slut-punktet (knob)	Accelera-tion_Procent (%)
767400	DEFAULT	3	6	Stigning	MaksStigning	T_00_U	5 500			
767400	DEFAULT	3	7	Stigning	MaksStigning	T_00_U	7 500			
767400	DEFAULT	3	8	Stigning	MaksStigning	T_00_U	10 000			
767400	DEFAULT	4	1	Start	MaksStart	T_20_U				
767400	DEFAULT	4	2	Stigning	MaksStart	T_20_U	1 000			
767400	DEFAULT	4	3	Acceleration	MaksStigning	T_05_U		1 482,5	225,1	
767400	DEFAULT	4	4	Stigning	MaksStigning	T_00_U	3 000			
767400	DEFAULT	4	5	Acceleration	MaksStigning	T_00_U		1 821,8	250	
767400	DEFAULT	4	6	Stigning	MaksStigning	T_00_U	5 500			
767400	DEFAULT	4	7	Stigning	MaksStigning	T_00_U	7 500			
767400	DEFAULT	4	8	Stigning	MaksStigning	T_00_U	10 000			
767400	DEFAULT	5	1	Start	MaksStart	T_20_U				
767400	DEFAULT	5	2	Stigning	MaksStart	T_20_U	1 000			
767400	DEFAULT	5	3	Acceleration	MaksStigning	T_05_U		1 360,1	230,5	
767400	DEFAULT	5	4	Stigning	MaksStigning	T_00_U	3 000			
767400	DEFAULT	5	5	Acceleration	MaksStigning	T_00_U		1 661,5	250	
767400	DEFAULT	5	6	Stigning	MaksStigning	T_00_U	5 500			
767400	DEFAULT	5	7	Stigning	MaksStigning	T_00_U	7 500			
767400	DEFAULT	5	8	Stigning	MaksStigning	T_00_U	10 000			
767400	DEFAULT	6	1	Start	MaksStart	T_20_U				

ACFTID	Profil_ID	Etape-længde	Proce-dure nr.	Proceduretype	Kraftindikator	Klap_ID	Slutpunkts-højde (fod)	Stignings-hastighed (fod/min)	Kali-breret flyveha-stighed ved slut-punktet (knob)	Accelera-tion_Procent (%)
767400	DEFAULT	6	2	Stigning	MaksStart	T_20_U	1 000			
767400	DEFAULT	6	3	Acceleration	MaksStigning	T_05_U		1 246,4	236	
767400	DEFAULT	6	4	Stigning	MaksStigning	T_00_U	3 000			
767400	DEFAULT	6	5	Acceleration	MaksStigning	T_00_U		1 508	250	
767400	DEFAULT	6	6	Stigning	MaksStigning	T_00_U	5 500			
767400	DEFAULT	6	7	Stigning	MaksStigning	T_00_U	7 500			
767400	DEFAULT	6	8	Stigning	MaksStigning	T_00_U	10 000			
767400	DEFAULT	7	1	Start	MaksStart	T_20_U				
767400	DEFAULT	7	2	Stigning	MaksStart	T_20_U	1 000			
767400	DEFAULT	7	3	Acceleration	MaksStigning	T_05_U		1 091,3	244,3	
767400	DEFAULT	7	4	Stigning	MaksStigning	T_00_U	3 000			
767400	DEFAULT	7	5	Acceleration	MaksStigning	T_00_U		1 303,8	250	
767400	DEFAULT	7	6	Stigning	MaksStigning	T_00_U	5 500			
767400	DEFAULT	7	7	Stigning	MaksStigning	T_00_U	7 500			
767400	DEFAULT	7	8	Stigning	MaksStigning	T_00_U	10 000			
767400	ICAO_A	1	1	Start	MaksStart	T_20_U				
767400	ICAO_A	1	2	Stigning	MaksStart	T_20_U	1 500			
767400	ICAO_A	1	3	Stigning	MaksStigning	T_20_U	3 000			
767400	ICAO_A	1	4	Acceleration	MaksStigning	T_05A		1 659,9	215,1	
767400	ICAO_A	1	5	Stigning	MaksStigning	T_00_U	4 616			

ACFTID	Profil_ID	Etape-længde	Proce-dure nr.	Proceduretype	Kraftindikator	Klap_ID	Slutpunkts-højde (fod)	Stignings-hastighed (fod/min)	Kali-breret flyveha-stighed ved slut-punktet (knob)	Accelera-tion_Procent (%)
767400	ICAO_A	1	6	Acceleration	MaksStigning	T_00_U		2 098,5	250	
767400	ICAO_A	1	7	Stigning	MaksStigning	T_00_U	5 500			
767400	ICAO_A	1	8	Stigning	MaksStigning	T_00_U	7 500			
767400	ICAO_A	1	9	Stigning	MaksStigning	T_00_U	10 000			
767400	ICAO_A	2	1	Start	MaksStart	T_20_U				
767400	ICAO_A	2	2	Stigning	MaksStart	T_20_U	1 500			
767400	ICAO_A	2	3	Stigning	MaksStigning	T_20_U	3 000			
767400	ICAO_A	2	4	Acceleration	MaksStigning	T_05A		1 600	217,6	
767400	ICAO_A	2	5	Stigning	MaksStigning	T_00_U	4 536			
767400	ICAO_A	2	6	Acceleration	MaksStigning	T_00_U		2 008	250	
767400	ICAO_A	2	7	Stigning	MaksStigning	T_00_U	5 500			
767400	ICAO_A	2	8	Stigning	MaksStigning	T_00_U	7 500			
767400	ICAO_A	2	9	Stigning	MaksStigning	T_00_U	10 000			
767400	ICAO_A	3	1	Start	MaksStart	T_20_U				
767400	ICAO_A	3	2	Stigning	MaksStart	T_20_U	1 500			
767400	ICAO_A	3	3	Stigning	MaksStigning	T_20_U	3 000			
767400	ICAO_A	3	4	Acceleration	MaksStigning	T_05B		1 536,2	220,4	
767400	ICAO_A	3	5	Stigning	MaksStigning	T_00_U	4 454			
767400	ICAO_A	3	6	Acceleration	MaksStigning	T_00_U		1 935,8	250	
767400	ICAO_A	3	7	Stigning	MaksStigning	T_00_U	5 500			

ACFTID	Profil_ID	Etape-længde	Proce-dure nr.	Proceduretype	Kraftindikator	Klap_ID	Slutpunkts-højde (fod)	Stignings-hastighed (fod/min)	Kali-breret flyveha-stighed ved slut-punktet (knob)	Accelera-tion_Procent (%)
767400	ICAO_A	3	8	Stigning	MaksStigning	T_00_U	7 500			
767400	ICAO_A	3	9	Stigning	MaksStigning	T_00_U	10 000			
767400	ICAO_A	4	1	Start	MaksStart	T_20_U				
767400	ICAO_A	4	2	Stigning	MaksStart	T_20_U	1 500			
767400	ICAO_A	4	3	Stigning	MaksStigning	T_20_U	3 000			
767400	ICAO_A	4	4	Acceleration	MaksStigning	T_05B		1 434,4	224,8	
767400	ICAO_A	4	5	Stigning	MaksStigning	T_00_U	4 323			
767400	ICAO_A	4	6	Acceleration	MaksStigning	T_00_U		1 796,6	250	
767400	ICAO_A	4	7	Stigning	MaksStigning	T_00_U	5 500			
767400	ICAO_A	4	8	Stigning	MaksStigning	T_00_U	7 500			
767400	ICAO_A	4	9	Stigning	MaksStigning	T_00_U	10 000			
767400	ICAO_A	5	1	Start	MaksStart	T_20_U				
767400	ICAO_A	5	2	Stigning	MaksStart	T_20_U	1 500			
767400	ICAO_A	5	3	Stigning	MaksStigning	T_20_U	3 000			
767400	ICAO_A	5	4	Acceleration	MaksStigning	T_05B		1 318,8	230,2	
767400	ICAO_A	5	5	Stigning	MaksStigning	T_00_U	4 173			
767400	ICAO_A	5	6	Acceleration	MaksStigning	T_00_U		1 640	250	
767400	ICAO_A	5	7	Stigning	MaksStigning	T_00_U	5 500			
767400	ICAO_A	5	8	Stigning	MaksStigning	T_00_U	7 500			
767400	ICAO_A	5	9	Stigning	MaksStigning	T_00_U	10 000			

ACFTID	Profil_ID	Etape-længde	Proce-dure nr.	Proceduretype	Kraftindikator	Klap_ID	Slutpunkts-højde (fod)	Stignings-hastighed (fod/min)	Kali-breret flyveha-stighed ved slut-punktet (knob)	Accelera-tion_Procent (%)
767400	ICAO_A	6	1	Start	MaksStart	T_20_U				
767400	ICAO_A	6	2	Stigning	MaksStart	T_20_U	1 500			
767400	ICAO_A	6	3	Stigning	MaksStigning	T_20_U	3 000			
767400	ICAO_A	6	4	Acceleration	MaksStigning	T_05B		1 258,5	250	
767400	ICAO_A	6	5	Stigning	MaksStigning	T_00_U	5 500			
767400	ICAO_A	6	6	Stigning	MaksStigning	T_00_U	7 500			
767400	ICAO_A	6	7	Stigning	MaksStigning	T_00_U	10 000			
767400	ICAO_A	7	1	Start	MaksStart	T_20_U				
767400	ICAO_A	7	2	Stigning	MaksStart	T_20_U	1 500			
767400	ICAO_A	7	3	Stigning	MaksStigning	T_20_U	3 000			
767400	ICAO_A	7	4	Acceleration	MaksStigning	T_05B		1 073	250	
767400	ICAO_A	7	5	Stigning	MaksStigning	T_00_U	5 500			
767400	ICAO_A	7	6	Stigning	MaksStigning	T_00_U	7 500			
767400	ICAO_A	7	7	Stigning	MaksStigning	T_00_U	10 000			
767400	ICAO_B	1	1	Start	MaksStart	T_20_U				
767400	ICAO_B	1	2	Stigning	MaksStart	T_20_U	1 000			
767400	ICAO_B	1	3	Acceleration	MaksStart	T_05_U		2 330,5	215,3	
767400	ICAO_B	1	4	Stigning	MaksStart	T_00_U	3 491			
767400	ICAO_B	1	5	Acceleration	MaksStigning	T_00_U		2 147	250	
767400	ICAO_B	1	6	Stigning	MaksStigning	T_00_U	5 000			

ACFTID	Profil_ID	Etape-længde	Proce-dure nr.	Proceduretype	Kraftindikator	Klap_ID	Slutpunkts-højde (fod)	Stignings-hastighed (fod/min)	Kali-breret flyveha-stighed ved slut-punktet (knob)	Accelera-tion_Procent (%)
767400	ICAO_B	1	7	Stigning	MaksStigning	T_00_U	7 500			
767400	ICAO_B	1	8	Stigning	MaksStigning	T_00_U	10 000			
767400	ICAO_B	2	1	Start	MaksStart	T_20_U				
767400	ICAO_B	2	2	Stigning	MaksStart	T_20_U	1 000			
767400	ICAO_B	2	3	Acceleration	MaksStart	T_05_U		2 267,2	217,9	
767400	ICAO_B	2	4	Stigning	MaksStart	T_00_U	3 393			
767400	ICAO_B	2	5	Acceleration	MaksStigning	T_00_U		2 080,9	250	
767400	ICAO_B	2	6	Stigning	MaksStigning	T_00_U	5 000			
767400	ICAO_B	2	7	Stigning	MaksStigning	T_00_U	7 500			
767400	ICAO_B	2	8	Stigning	MaksStigning	T_00_U	10 000			
767400	ICAO_B	3	1	Start	MaksStart	T_20_U				
767400	ICAO_B	3	2	Stigning	MaksStart	T_20_U	1 000			
767400	ICAO_B	3	3	Acceleration	MaksStart	T_05_U		2 183,7	220,6	
767400	ICAO_B	3	4	Stigning	MaksStart	T_00_U	3 292			
767400	ICAO_B	3	5	Acceleration	MaksStigning	T_00_U		1 975,7	250	
767400	ICAO_B	3	6	Stigning	MaksStigning	T_00_U	5 000			
767400	ICAO_B	3	7	Stigning	MaksStigning	T_00_U	7 500			
767400	ICAO_B	3	8	Stigning	MaksStigning	T_00_U	10 000			
767400	ICAO_B	4	1	Start	MaksStart	T_20_U				
767400	ICAO_B	4	2	Stigning	MaksStart	T_20_U	1 000			

ACFTID	Profil_ID	Etape-længde	Proce-dure nr.	Proceduretype	Kraftindikator	Klap_ID	Slutpunkts-højde (fod)	Stignings-hastighed (fod/min)	Kali-breret flyveha-stighed ved slut-punktet (knob)	Accelera-tion_Procent (%)
767400	ICAO_B	4	3	Acceleration	MaksStart	T_05_U		2 054,4	225	
767400	ICAO_B	4	4	Stigning	MaksStart	T_00_U	3 128			
767400	ICAO_B	4	5	Acceleration	MaksStigning	T_00_U		1 850,9	250	
767400	ICAO_B	4	6	Stigning	MaksStigning	T_00_U	5 000			
767400	ICAO_B	4	7	Stigning	MaksStigning	T_00_U	7 500			
767400	ICAO_B	4	8	Stigning	MaksStigning	T_00_U	10 000			
767400	ICAO_B	5	1	Start	MaksStart	T_20_U				
767400	ICAO_B	5	2	Stigning	MaksStart	T_20_U	1 000			
767400	ICAO_B	5	3	Acceleration	MaksStart	T_05_U		1 908,2	230,4	
767400	ICAO_B	5	4	Stigning	MaksStart	T_00_U	2 944			
767400	ICAO_B	5	5	Stigning	MaksStigning	T_00_U	3 000			
767400	ICAO_B	5	6	Acceleration	MaksStigning	T_00_U		1 653,1	250	
767400	ICAO_B	5	7	Stigning	MaksStigning	T_00_U	5 000			
767400	ICAO_B	5	8	Stigning	MaksStigning	T_00_U	7 500			
767400	ICAO_B	5	9	Stigning	MaksStigning	T_00_U	10 000			
767400	ICAO_B	6	1	Start	MaksStart	T_20_U				
767400	ICAO_B	6	2	Stigning	MaksStart	T_20_U	1 000			
767400	ICAO_B	6	3	Acceleration	MaksStart	T_05_U		1 771,1	236	
767400	ICAO_B	6	4	Stigning	MaksStart	T_00_U	2 766			
767400	ICAO_B	6	5	Stigning	MaksStigning	T_00_U	3 000			

ACFTID	Profil_ID	Etape-længde	Proce-dure nr.	Proceduretype	Kraftindikator	Klap_ID	Slutpunkts-højde (fod)	Stignings-hastighed (fod/min)	Kali-breret flyveha-stighed ved slut-punktet (knob)	Accelera-tion_Procent (%)
767400	ICAO_B	6	6	Acceleration	MaksStigning	T_00_U		1 521,4	250	
767400	ICAO_B	6	7	Stigning	MaksStigning	T_00_U	5 000			
767400	ICAO_B	6	8	Stigning	MaksStigning	T_00_U	7 500			
767400	ICAO_B	6	9	Stigning	MaksStigning	T_00_U	10 000			
767400	ICAO_B	7	1	Start	MaksStart	T_20_U				
767400	ICAO_B	7	2	Stigning	MaksStart	T_20_U	1 000			
767400	ICAO_B	7	3	Acceleration	MaksStart	T_05_U		1 560,3	239,8	
767400	ICAO_B	7	4	Stigning	MaksStart	T_00_U	2 111			
767400	ICAO_B	7	5	Acceleration	MaksStart	T_00_U		1 840	244,3	
767400	ICAO_B	7	6	Stigning	MaksStart	T_00_U	2 523			
767400	ICAO_B	7	7	Stigning	MaksStigning	T_00_U	3 000			
767400	ICAO_B	7	8	Acceleration	MaksStigning	T_00_U		1 303,8	250	
767400	ICAO_B	7	9	Stigning	MaksStigning	T_00_U	5 000			
767400	ICAO_B	7	10	Stigning	MaksStigning	T_00_U	7 500			
767400	ICAO_B	7	11	Stigning	MaksStigning	T_00_U	10 000			
767CF6	DEFAULT	1	1	Start	MaksStart	15				
767CF6	DEFAULT	1	2	Stigning	MaksStart	15	1 000			
767CF6	DEFAULT	1	3	Acceleration	MaksStart	15		1 913	144	
767CF6	DEFAULT	1	4	Acceleration	MaksStart	5		1 913	164	
767CF6	DEFAULT	1	5	Acceleration	MaksStigning	1		1 000	204	

ACFTID	Profil_ID	Etape-længde	Proce-dure nr.	Proceduretype	Kraftindikator	Klap_ID	Slutpunkts-højde (fod)	Stignings-hastighed (fod/min)	Kali-breret flyveha-stighed ved slut-punktet (knob)	Accelera-tion_Procent (%)
767CF6	DEFAULT	1	6	Acceleration	MaksStigning	ZERO		1 000	224	
767CF6	DEFAULT	1	7	Stigning	MaksStigning	ZERO	3 000			
767CF6	DEFAULT	1	8	Acceleration	MaksStigning	ZERO		1 000	250	
767CF6	DEFAULT	1	9	Stigning	MaksStigning	ZERO	5 500			
767CF6	DEFAULT	1	10	Stigning	MaksStigning	ZERO	7 500			
767CF6	DEFAULT	1	11	Stigning	MaksStigning	ZERO	10 000			
767CF6	DEFAULT	2	1	Start	MaksStart	15				
767CF6	DEFAULT	2	2	Stigning	MaksStart	15	1 000			
767CF6	DEFAULT	2	3	Acceleration	MaksStart	15		1 840	147	
767CF6	DEFAULT	2	4	Acceleration	MaksStart	5		1 840	167	
767CF6	DEFAULT	2	5	Acceleration	MaksStigning	1		1 000	206	
767CF6	DEFAULT	2	6	Acceleration	MaksStigning	ZERO		1 000	226	
767CF6	DEFAULT	2	7	Stigning	MaksStigning	ZERO	3 000			
767CF6	DEFAULT	2	8	Acceleration	MaksStigning	ZERO		1 000	250	
767CF6	DEFAULT	2	9	Stigning	MaksStigning	ZERO	5 500			
767CF6	DEFAULT	2	10	Stigning	MaksStigning	ZERO	7 500			
767CF6	DEFAULT	2	11	Stigning	MaksStigning	ZERO	10 000			
767CF6	DEFAULT	3	1	Start	MaksStart	15				
767CF6	DEFAULT	3	2	Stigning	MaksStart	15	1 000			
767CF6	DEFAULT	3	3	Acceleration	MaksStart	15		1 769	150	

ACFTID	Profil_ID	Etape-længde	Proce-dure nr.	Proceduretype	Kraftindikator	Klap_ID	Slutpunkts-højde (fod)	Stignings-hastighed (fod/min)	Kali-breret flyveha-stighed ved slut-punktet (knob)	Accelera-tion_Procent (%)
767CF6	DEFAULT	3	4	Acceleration	MaksStart	5		1 769	170	
767CF6	DEFAULT	3	5	Acceleration	MaksStigning	1		1 000	209	
767CF6	DEFAULT	3	6	Acceleration	MaksStigning	ZERO		1 000	229	
767CF6	DEFAULT	3	7	Stigning	MaksStigning	ZERO	3 000			
767CF6	DEFAULT	3	8	Acceleration	MaksStigning	ZERO		1 000	250	
767CF6	DEFAULT	3	9	Stigning	MaksStigning	ZERO	5 500			
767CF6	DEFAULT	3	10	Stigning	MaksStigning	ZERO	7 500			
767CF6	DEFAULT	3	11	Stigning	MaksStigning	ZERO	10 000			
767CF6	DEFAULT	4	1	Start	MaksStart	15				
767CF6	DEFAULT	4	2	Stigning	MaksStart	15	1 000			
767CF6	DEFAULT	4	3	Acceleration	MaksStart	15		1 656	155	
767CF6	DEFAULT	4	4	Acceleration	MaksStart	5		1 656	175	
767CF6	DEFAULT	4	5	Acceleration	MaksStigning	1		1 000	214	
767CF6	DEFAULT	4	6	Acceleration	MaksStigning	ZERO		1 000	234	
767CF6	DEFAULT	4	7	Stigning	MaksStigning	ZERO	3 000			
767CF6	DEFAULT	4	8	Acceleration	MaksStigning	ZERO		1 000	250	
767CF6	DEFAULT	4	9	Stigning	MaksStigning	ZERO	5 500			
767CF6	DEFAULT	4	10	Stigning	MaksStigning	ZERO	7 500			
767CF6	DEFAULT	4	11	Stigning	MaksStigning	ZERO	10 000			
767CF6	DEFAULT	5	1	Start	MaksStart	15				

ACFTID	Profil_ID	Etape-længde	Proce-dure nr.	Proceduretype	Kraftindikator	Klap_ID	Slutpunkts-højde (fod)	Stignings-hastighed (fod/min)	Kali-breret flyveha-stighed ved slut-punktet (knob)	Accelera-tion_Procent (%)
767CF6	DEFAULT	5	2	Stigning	MaksStart	15	1 000			
767CF6	DEFAULT	5	3	Acceleration	MaksStart	15		1 529	160	
767CF6	DEFAULT	5	4	Acceleration	MaksStart	5		1 529	180	
767CF6	DEFAULT	5	5	Acceleration	MaksStigning	1		1 000	219	
767CF6	DEFAULT	5	6	Acceleration	MaksStigning	ZERO		1 000	239	
767CF6	DEFAULT	5	7	Stigning	MaksStigning	ZERO	3 000			
767CF6	DEFAULT	5	8	Acceleration	MaksStigning	ZERO		1 000	250	
767CF6	DEFAULT	5	9	Stigning	MaksStigning	ZERO	5 500			
767CF6	DEFAULT	5	10	Stigning	MaksStigning	ZERO	7 500			
767CF6	DEFAULT	5	11	Stigning	MaksStigning	ZERO	10 000			
767CF6	DEFAULT	6	1	Start	MaksStart	15				
767CF6	DEFAULT	6	2	Stigning	MaksStart	15	1 000			
767CF6	DEFAULT	6	3	Acceleration	MaksStart	15		1 407	166	
767CF6	DEFAULT	6	4	Acceleration	MaksStart	5		1 407	186	
767CF6	DEFAULT	6	5	Acceleration	MaksStigning	1		1 000	225	
767CF6	DEFAULT	6	6	Acceleration	MaksStigning	ZERO		1 000	245	
767CF6	DEFAULT	6	7	Stigning	MaksStigning	ZERO	3 000			
767CF6	DEFAULT	6	8	Acceleration	MaksStigning	ZERO		1 000	250	
767CF6	DEFAULT	6	9	Stigning	MaksStigning	ZERO	5 500			
767CF6	DEFAULT	6	10	Stigning	MaksStigning	ZERO	7 500			

ACFTID	Profil_ID	Etape-længde	Proce-dure nr.	Proceduretype	Kraftindikator	Klap_ID	Slutpunkts-højde (fod)	Stignings-hastighed (fod/min)	Kali-breret flyveha-stighed ved slut-punktet (knob)	Accelera-tion_Procent (%)
767CF6	DEFAULT	6	11	Stigning	MaksStigning	ZERO	10 000			
767CF6	DEFAULT	7	1	Start	MaksStart	15				
767CF6	DEFAULT	7	2	Stigning	MaksStart	15	1 000			
767CF6	DEFAULT	7	3	Acceleration	MaksStart	15		1 345	169	
767CF6	DEFAULT	7	4	Acceleration	MaksStart	5		1 345	189	
767CF6	DEFAULT	7	5	Acceleration	MaksStigning	1		1 000	228	
767CF6	DEFAULT	7	6	Acceleration	MaksStigning	ZERO		1 000	248	
767CF6	DEFAULT	7	7	Stigning	MaksStigning	ZERO	3 000			
767CF6	DEFAULT	7	8	Acceleration	MaksStigning	ZERO		1 000	250	
767CF6	DEFAULT	7	9	Stigning	MaksStigning	ZERO	5 500			
767CF6	DEFAULT	7	10	Stigning	MaksStigning	ZERO	7 500			
767CF6	DEFAULT	7	11	Stigning	MaksStigning	ZERO	10 000			
767JT9	DEFAULT	1	1	Start	MaksStart	15				
767JT9	DEFAULT	1	2	Stigning	MaksStart	15	1 000			
767JT9	DEFAULT	1	3	Acceleration	MaksStart	15		1 879	145	
767JT9	DEFAULT	1	4	Acceleration	MaksStart	5		1 879	165	
767JT9	DEFAULT	1	5	Acceleration	MaksStigning	1		1 000	204	
767JT9	DEFAULT	1	6	Acceleration	MaksStigning	ZERO		1 000	224	
767JT9	DEFAULT	1	7	Stigning	MaksStigning	ZERO	3 000			
767JT9	DEFAULT	1	8	Acceleration	MaksStigning	ZERO		1 000	250	

ACFTID	Profil_ID	Etape-længde	Proce-dure nr.	Proceduretype	Kraftindikator	Klap_ID	Slutpunkts-højde (fod)	Stignings-hastighed (fod/min)	Kali-breret flyveha-stighed ved slut-punktet (knob)	Accelera-tion_Procent (%)
767JT9	DEFAULT	1	9	Stigning	MaksStigning	ZERO	5 500			
767JT9	DEFAULT	1	10	Stigning	MaksStigning	ZERO	7 500			
767JT9	DEFAULT	1	11	Stigning	MaksStigning	ZERO	10 000			
767JT9	DEFAULT	2	1	Start	MaksStart	15				
767JT9	DEFAULT	2	2	Stigning	MaksStart	15	1 000			
767JT9	DEFAULT	2	3	Acceleration	MaksStart	15		1 807	148	
767JT9	DEFAULT	2	4	Acceleration	MaksStart	5		1 807	168	
767JT9	DEFAULT	2	5	Acceleration	MaksStigning	1		1 000	207	
767JT9	DEFAULT	2	6	Acceleration	MaksStigning	ZERO		1 000	227	
767JT9	DEFAULT	2	7	Stigning	MaksStigning	ZERO	3 000			
767JT9	DEFAULT	2	8	Acceleration	MaksStigning	ZERO		1 000	250	
767JT9	DEFAULT	2	9	Stigning	MaksStigning	ZERO	5 500			
767JT9	DEFAULT	2	10	Stigning	MaksStigning	ZERO	7 500			
767JT9	DEFAULT	2	11	Stigning	MaksStigning	ZERO	10 000			
767JT9	DEFAULT	3	1	Start	MaksStart	15				
767JT9	DEFAULT	3	2	Stigning	MaksStart	15	1 000			
767JT9	DEFAULT	3	3	Acceleration	MaksStart	15		1 738	150	
767JT9	DEFAULT	3	4	Acceleration	MaksStart	5		1 738	170	
767JT9	DEFAULT	3	5	Acceleration	MaksStigning	1		1 000	210	
767JT9	DEFAULT	3	6	Acceleration	MaksStigning	ZERO		1 000	230	

ACFTID	Profil_ID	Etape-længde	Proce-dure nr.	Proceduretype	Kraftindikator	Klap_ID	Slutpunkts-højde (fod)	Stignings-hastighed (fod/min)	Kali-breret flyveha-stighed ved slut-punktet (knob)	Accelera-tion_Procent (%)
767JT9	DEFAULT	3	7	Stigning	MaksStigning	ZERO	3 000			
767JT9	DEFAULT	3	8	Acceleration	MaksStigning	ZERO		1 000	250	
767JT9	DEFAULT	3	9	Stigning	MaksStigning	ZERO	5 500			
767JT9	DEFAULT	3	10	Stigning	MaksStigning	ZERO	7 500			
767JT9	DEFAULT	3	11	Stigning	MaksStigning	ZERO	10 000			
767JT9	DEFAULT	4	1	Start	MaksStart	15				
767JT9	DEFAULT	4	2	Stigning	MaksStart	15	1 000			
767JT9	DEFAULT	4	3	Acceleration	MaksStart	15		1 626	155	
767JT9	DEFAULT	4	4	Acceleration	MaksStart	5		1 626	175	
767JT9	DEFAULT	4	5	Acceleration	MaksStigning	1		1 000	214	
767JT9	DEFAULT	4	6	Acceleration	MaksStigning	ZERO		1 000	234	
767JT9	DEFAULT	4	7	Stigning	MaksStigning	ZERO	3 000			
767JT9	DEFAULT	4	8	Acceleration	MaksStigning	ZERO		1 000	250	
767JT9	DEFAULT	4	9	Stigning	MaksStigning	ZERO	5 500			
767JT9	DEFAULT	4	10	Stigning	MaksStigning	ZERO	7 500			
767JT9	DEFAULT	4	11	Stigning	MaksStigning	ZERO	10 000			
767JT9	DEFAULT	5	1	Start	MaksStart	15				
767JT9	DEFAULT	5	2	Stigning	MaksStart	15	1 000			
767JT9	DEFAULT	5	3	Acceleration	MaksStart	15		1 499	161	
767JT9	DEFAULT	5	4	Acceleration	MaksStart	5		1 499	181	

ACFTID	Profil_ID	Etape-længde	Proce-dure nr.	Proceduretype	Kraftindikator	Klap_ID	Slutpunkts-højde (fod)	Stignings-hastighed (fod/min)	Kali-breret flyveha-stighed ved slut-punktet (knob)	Accelera-tion_Procent (%)
767JT9	DEFAULT	5	5	Acceleration	MaksStigning	1		1 000	220	
767JT9	DEFAULT	5	6	Acceleration	MaksStigning	ZERO		1 000	240	
767JT9	DEFAULT	5	7	Stigning	MaksStigning	ZERO	3 000			
767JT9	DEFAULT	5	8	Acceleration	MaksStigning	ZERO		1 000	250	
767JT9	DEFAULT	5	9	Stigning	MaksStigning	ZERO	5 500			
767JT9	DEFAULT	5	10	Stigning	MaksStigning	ZERO	7 500			
767JT9	DEFAULT	5	11	Stigning	MaksStigning	ZERO	10 000			
767JT9	DEFAULT	6	1	Start	MaksStart	15				
767JT9	DEFAULT	6	2	Stigning	MaksStart	15	1 000			
767JT9	DEFAULT	6	3	Acceleration	MaksStart	15		1 379	167	
767JT9	DEFAULT	6	4	Acceleration	MaksStart	5		1 379	187	
767JT9	DEFAULT	6	5	Acceleration	MaksStigning	1		1 000	226	
767JT9	DEFAULT	6	6	Acceleration	MaksStigning	ZERO		1 000	246	
767JT9	DEFAULT	6	7	Stigning	MaksStigning	ZERO	3 000			
767JT9	DEFAULT	6	8	Acceleration	MaksStigning	ZERO		1 000	250	
767JT9	DEFAULT	6	9	Stigning	MaksStigning	ZERO	5 500			
767JT9	DEFAULT	6	10	Stigning	MaksStigning	ZERO	7 500			
767JT9	DEFAULT	6	11	Stigning	MaksStigning	ZERO	10 000			
767JT9	DEFAULT	7	1	Start	MaksStart	15				
767JT9	DEFAULT	7	2	Stigning	MaksStart	15	1 000			

ACFTID	Profil_ID	Etape-længde	Proce-dure nr.	Proceduretype	Kraftindikator	Klap_ID	Slutpunkts-højde (fod)	Stignings-hastighed (fod/min)	Kali-breret flyveha-stighed ved slut-punktet (knob)	Accelera-tion_Procent (%)
767JT9	DEFAULT	7	3	Acceleration	MaksStart	15		1 328	170	
767JT9	DEFAULT	7	4	Acceleration	MaksStart	5		1 328	190	
767JT9	DEFAULT	7	5	Acceleration	MaksStigning	1		1 000	228	
767JT9	DEFAULT	7	6	Acceleration	MaksStigning	ZERO		1 000	248	
767JT9	DEFAULT	7	7	Stigning	MaksStigning	ZERO	3 000			
767JT9	DEFAULT	7	8	Acceleration	MaksStigning	ZERO		1 000	250	
767JT9	DEFAULT	7	9	Stigning	MaksStigning	ZERO	5 500			
767JT9	DEFAULT	7	10	Stigning	MaksStigning	ZERO	7 500			
767JT9	DEFAULT	7	11	Stigning	MaksStigning	ZERO	10 000			
777200	DEFAULT	1	1	Start	MaksStart	T_05				
777200	DEFAULT	1	2	Stigning	MaksStart	T_05C	1 089			
777200	DEFAULT	1	3	Acceleration	MaksStigning	T_01		1 583,4	205,9	
777200	DEFAULT	1	4	Acceleration	MaksStigning	T_00		1 744,7	213,7	
777200	DEFAULT	1	5	Stigning	MaksStigning	T_00	3 000			
777200	DEFAULT	1	6	Acceleration	MaksStigning	T_00		1 856,6	250	
777200	DEFAULT	1	7	Stigning	MaksStigning	T_00	5 500			
777200	DEFAULT	1	8	Stigning	MaksStigning	T_00	7 500			
777200	DEFAULT	1	9	Stigning	MaksStigning	T_00	10 000			
777200	DEFAULT	2	1	Start	MaksStart	T_05				
777200	DEFAULT	2	2	Stigning	MaksStart	T_05C	1 057			

ACFTID	Profil_ID	Etape-længde	Proce-dure nr.	Proceduretype	Kraftindikator	Klap_ID	Slutpunkts-højde (fod)	Stignings-hastighed (fod/min)	Kali-breret flyveha-stighed ved slut-punktet (knob)	Accelera-tion_ Procent (%)
777200	DEFAULT	2	3	Acceleration	MaksStigning	T_01		1 526,8	206,6	
777200	DEFAULT	2	4	Acceleration	MaksStigning	T_00		1 681	215,6	
777200	DEFAULT	2	5	Stigning	MaksStigning	T_00	3 000			
777200	DEFAULT	2	6	Acceleration	MaksStigning	T_00		1 791,2	250	
777200	DEFAULT	2	7	Stigning	MaksStigning	T_00	5 500			
777200	DEFAULT	2	8	Stigning	MaksStigning	T_00	7 500			
777200	DEFAULT	2	9	Stigning	MaksStigning	T_00	10 000			
777200	DEFAULT	3	1	Start	MaksStart	T_05				
777200	DEFAULT	3	2	Stigning	MaksStart	T_05C	1 022			
777200	DEFAULT	3	3	Acceleration	MaksStigning	T_01		1 468,5	207,3	
777200	DEFAULT	3	4	Acceleration	MaksStigning	T_00		1 618,3	217,7	
777200	DEFAULT	3	5	Stigning	MaksStigning	T_00	3 000			
777200	DEFAULT	3	6	Acceleration	MaksStigning	T_00		1 725,7	250	
777200	DEFAULT	3	7	Stigning	MaksStigning	T_00	5 500			
777200	DEFAULT	3	8	Stigning	MaksStigning	T_00	7 500			
777200	DEFAULT	3	9	Stigning	MaksStigning	T_00	10 000			
777200	DEFAULT	4	1	Start	MaksStart	T_05				
777200	DEFAULT	4	2	Stigning	MaksStart	T_05C	1 000			
777200	DEFAULT	4	3	Acceleration	MaksStigning	T_01		1 363,3	208,9	
777200	DEFAULT	4	4	Acceleration	MaksStigning	T_00		1 510,5	221,7	

ACFTID	Profil_ID	Etape-længde	Proce-dure nr.	Proceduretype	Kraftindikator	Klap_ID	Slutpunkts-højde (fod)	Stignings-hastighed (fod/min)	Kali-breret flyveha-stighed ved slut-punktet (knob)	Accelera-tion_Procent (%)
777200	DEFAULT	4	5	Stigning	MaksStigning	T_00	3 000			
777200	DEFAULT	4	6	Acceleration	MaksStigning	T_00		1 601,3	250	
777200	DEFAULT	4	7	Stigning	MaksStigning	T_00	5 500			
777200	DEFAULT	4	8	Stigning	MaksStigning	T_00	7 500			
777200	DEFAULT	4	9	Stigning	MaksStigning	T_00	10 000			
777200	DEFAULT	5	1	Start	MaksStart	T_05				
777200	DEFAULT	5	2	Stigning	MaksStart	T_05C	1 000			
777200	DEFAULT	5	3	Acceleration	MaksStigning	T_01		1 247,5	211	
777200	DEFAULT	5	4	Acceleration	MaksStigning	T_00		1 389,1	225,5	
777200	DEFAULT	5	5	Stigning	MaksStigning	T_00	3 000			
777200	DEFAULT	5	6	Acceleration	MaksStigning	T_00		1 467,1	250	
777200	DEFAULT	5	7	Stigning	MaksStigning	T_00	5 500			
777200	DEFAULT	5	8	Stigning	MaksStigning	T_00	7 500			
777200	DEFAULT	5	9	Stigning	MaksStigning	T_00	10 000			
777200	DEFAULT	6	1	Start	MaksStart	T_05				
777200	DEFAULT	6	2	Stigning	MaksStart	T_05C	1 000			
777200	DEFAULT	6	3	Acceleration	MaksStigning	T_01		1 136,7	213,4	
777200	DEFAULT	6	4	Acceleration	MaksStigning	T_00		1 275	231,5	
777200	DEFAULT	6	5	Stigning	MaksStigning	T_00	3 000			
777200	DEFAULT	6	6	Acceleration	MaksStigning	T_00		1 337,6	250	

ACFTID	Profil_ID	Etape-længde	Proce-dure nr.	Proceduretype	Kraftindikator	Klap_ID	Slutpunkts-højde (fod)	Stignings-hastighed (fod/min)	Kali-breret flyveha-stighed ved slut-punktet (knob)	Accelera-tion_Procent (%)
777200	DEFAULT	6	7	Stigning	MaksStigning	T_00	5 500			
777200	DEFAULT	6	8	Stigning	MaksStigning	T_00	7 500			
777200	DEFAULT	6	9	Stigning	MaksStigning	T_00	10 000			
777200	DEFAULT	7	1	Start	MaksStart	T_05				
777200	DEFAULT	7	2	Stigning	MaksStart	T_05C	1 000			
777200	DEFAULT	7	3	Acceleration	MaksStigning	T_01		1 032,4	216,2	
777200	DEFAULT	7	4	Acceleration	MaksStigning	T_00		1 147	228,5	
777200	DEFAULT	7	5	Acceleration	MaksStigning	T_00		1 189,4	236,6	
777200	DEFAULT	7	6	Stigning	MaksStigning	T_00	3 000			
777200	DEFAULT	7	7	Acceleration	MaksStigning	T_00		1 215,6	250	
777200	DEFAULT	7	8	Stigning	MaksStigning	T_00	5 500			
777200	DEFAULT	7	9	Stigning	MaksStigning	T_00	7 500			
777200	DEFAULT	7	10	Stigning	MaksStigning	T_00	10 000			
777200	DEFAULT	8	1	Start	MaksStart	T_05				
777200	DEFAULT	8	2	Stigning	MaksStart	T_05C	1 000			
777200	DEFAULT	8	3	Acceleration	MaksStigning	T_01		931,9	219,4	
777200	DEFAULT	8	4	Acceleration	MaksStigning	T_00H		1 033,1	232,5	
777200	DEFAULT	8	5	Acceleration	MaksStigning	T_00H		1 088,7	242	
777200	DEFAULT	8	6	Stigning	MaksStigning	T_00H	3 000			
777200	DEFAULT	8	7	Acceleration	MaksStigning	T_00H		1 101,5	250	

ACFTID	Profil_ID	Etape-længde	Proce-dure nr.	Proceduretype	Kraftindikator	Klap_ID	Slutpunkts-højde (fod)	Stignings-hastighed (fod/min)	Kali-breret flyveha-stighed ved slut-punktet (knob)	Accelera-tion_Procent (%)
777200	DEFAULT	8	8	Stigning	MaksStigning	T_00H	5 500			
777200	DEFAULT	8	9	Stigning	MaksStigning	T_00H	7 500			
777200	DEFAULT	8	10	Stigning	MaksStigning	T_00H	10 000			
777200	DEFAULT	9	1	Start	MaksStart	T_05				
777200	DEFAULT	9	2	Stigning	MaksStart	T_05C	1 000			
777200	DEFAULT	9	3	Acceleration	MaksStigning	T_01		874,9	221,7	
777200	DEFAULT	9	4	Acceleration	MaksStigning	T_00H		969,4	235,4	
777200	DEFAULT	9	5	Acceleration	MaksStigning	T_00H		1 020,2	245,6	
777200	DEFAULT	9	6	Stigning	MaksStigning	T_00H	3 000			
777200	DEFAULT	9	7	Acceleration	MaksStigning	T_00H		1 031,1	250	
777200	DEFAULT	9	8	Stigning	MaksStigning	T_00H	5 500			
777200	DEFAULT	9	9	Stigning	MaksStigning	T_00H	7 500			
777200	DEFAULT	9	10	Stigning	MaksStigning	T_00H	10 000			
777200	ICAO_A	1	1	Start	MaksStart	T_05				
777200	ICAO_A	1	2	Stigning	MaksStart	T_05C	1 500			
777200	ICAO_A	1	3	Stigning	MaksStigning	T_01	3 000			
777200	ICAO_A	1	4	Acceleration	MaksStigning	T_05A		1 504	203,3	
777200	ICAO_A	1	5	Acceleration	MaksStigning	T_01		1 700	213,4	
777200	ICAO_A	1	6	Acceleration	MaksStigning	T_00		1 856,1	250	
777200	ICAO_A	1	7	Stigning	MaksStigning	T_00	5 500			

ACFTID	Profil_ID	Etape-længde	Proce-dure nr.	Proceduretype	Kraftindikator	Klap_ID	Slutpunkts-højde (fod)	Stignings-hastighed (fod/min)	Kali-breret flyveha-stighed ved slut-punktet (knob)	Accelera-tion_Procent (%)
777200	ICAO_A	1	8	Stigning	MaksStigning	T_00	7 500			
777200	ICAO_A	1	9	Stigning	MaksStigning	T_00	10 000			
777200	ICAO_A	2	1	Start	MaksStart	T_05				
777200	ICAO_A	2	2	Stigning	MaksStart	T_05C	1 500			
777200	ICAO_A	2	3	Stigning	MaksStigning	T_01	3 000			
777200	ICAO_A	2	4	Acceleration	MaksStigning	T_05A		1 451,9	204	
777200	ICAO_A	2	5	Acceleration	MaksStigning	T_01		1 633,4	215,4	
777200	ICAO_A	2	6	Acceleration	MaksStigning	T_00		1 789,9	250	
777200	ICAO_A	2	7	Stigning	MaksStigning	T_00	5 500			
777200	ICAO_A	2	8	Stigning	MaksStigning	T_00	7 500			
777200	ICAO_A	2	9	Stigning	MaksStigning	T_00	10 000			
777200	ICAO_A	3	1	Start	MaksStart	T_05				
777200	ICAO_A	3	2	Stigning	MaksStart	T_05C	1 500			
777200	ICAO_A	3	3	Stigning	MaksStigning	T_01	3 000			
777200	ICAO_A	3	4	Acceleration	MaksStigning	T_05A		1 395,1	204,9	
777200	ICAO_A	3	5	Acceleration	MaksStigning	T_01		1 575	217,3	
777200	ICAO_A	3	6	Acceleration	MaksStigning	T_00		1 719,4	250	
777200	ICAO_A	3	7	Stigning	MaksStigning	T_00	5 500			
777200	ICAO_A	3	8	Stigning	MaksStigning	T_00	7 500			
777200	ICAO_A	3	9	Stigning	MaksStigning	T_00	10 000			

ACFTID	Profil_ID	Etape-længde	Proce-dure nr.	Proceduretype	Kraftindikator	Klap_ID	Slutpunkts-højde (fod)	Stignings-hastighed (fod/min)	Kali-breret flyveha-stighed ved slut-punktet (knob)	Accelera-tion_Procent (%)
777200	ICAO_A	4	1	Start	MaksStart	T_05				
777200	ICAO_A	4	2	Stigning	MaksStart	T_05C	1 500			
777200	ICAO_A	4	3	Stigning	MaksStigning	T_01	3 000			
777200	ICAO_A	4	4	Acceleration	MaksStigning	T_05A		1 295,2	206,6	
777200	ICAO_A	4	5	Acceleration	MaksStigning	T_01		1 477,7	221,3	
777200	ICAO_A	4	6	Acceleration	MaksStigning	T_00		1 592,4	250	
777200	ICAO_A	4	7	Stigning	MaksStigning	T_00	5 500			
777200	ICAO_A	4	8	Stigning	MaksStigning	T_00	7 500			
777200	ICAO_A	4	9	Stigning	MaksStigning	T_00	10 000			
777200	ICAO_A	5	1	Start	MaksStart	T_05				
777200	ICAO_A	5	2	Stigning	MaksStart	T_05C	1 500			
777200	ICAO_A	5	3	Stigning	MaksStigning	T_01	3 000			
777200	ICAO_A	5	4	Acceleration	MaksStigning	T_05A		1 182,6	208,8	
777200	ICAO_A	5	5	Acceleration	MaksStigning	T_01		1 346,3	222,1	
777200	ICAO_A	5	6	Acceleration	MaksStigning	T_00		1 451,1	250	
777200	ICAO_A	5	7	Stigning	MaksStigning	T_00	5 500			
777200	ICAO_A	5	8	Stigning	MaksStigning	T_00	7 500			
777200	ICAO_A	5	9	Stigning	MaksStigning	T_00	10 000			
777200	ICAO_A	6	1	Start	MaksStart	T_05				
777200	ICAO_A	6	2	Stigning	MaksStart	T_05C	1 500			

ACFTID	Profil_ID	Etape-længde	Proce-dure nr.	Proceduretype	Kraftindikator	Klap_ID	Slutpunkts-højde (fod)	Stignings-hastighed (fod/min)	Kali-breret flyveha-stighed ved slut-punktet (knob)	Accelera-tion_Procent (%)
777200	ICAO_A	6	3	Stigning	MaksStigning	T_01	3 000			
777200	ICAO_A	6	4	Acceleration	MaksStigning	T_05		1 075,6	211,4	
777200	ICAO_A	6	5	Acceleration	MaksStigning	T_01		1 217,4	223,4	
777200	ICAO_A	6	6	Acceleration	MaksStigning	T_00		1 316,4	250	
777200	ICAO_A	6	7	Stigning	MaksStigning	T_00	5 500			
777200	ICAO_A	6	8	Stigning	MaksStigning	T_00	7 500			
777200	ICAO_A	6	9	Stigning	MaksStigning	T_00	10 000			
777200	ICAO_A	7	1	Start	MaksStart	T_05				
777200	ICAO_A	7	2	Stigning	MaksStart	T_05C	1 500			
777200	ICAO_A	7	3	Stigning	MaksStigning	T_01	3 000			
777200	ICAO_A	7	4	Acceleration	MaksStigning	T_05		973,3	214,3	
777200	ICAO_A	7	5	Acceleration	MaksStigning	T_01		1 104,3	227,2	
777200	ICAO_A	7	6	Acceleration	MaksStigning	T_00		1 188,2	250	
777200	ICAO_A	7	7	Stigning	MaksStigning	T_00	5 500			
777200	ICAO_A	7	8	Stigning	MaksStigning	T_00	7 500			
777200	ICAO_A	7	9	Stigning	MaksStigning	T_00	10 000			
777200	ICAO_A	8	1	Start	MaksStart	T_05				
777200	ICAO_A	8	2	Stigning	MaksStart	T_05CH	1 500			
777200	ICAO_A	8	3	Stigning	MaksStigning	T_01	3 000			
777200	ICAO_A	8	4	Acceleration	MaksStigning	T_05		877,9	217,6	

ACFTID	Profil_ID	Etape-længde	Proce-dure nr.	Proceduretype	Kraftindikator	Klap_ID	Slutpunkts-højde (fod)	Stignings-hastighed (fod/min)	Kali-breret flyveha-stighed ved slut-punktet (knob)	Accelera-tion_Procent (%)
777200	ICAO_A	8	5	Acceleration	MaksStigning	T_01		997,4	231,4	
777200	ICAO_A	8	6	Acceleration	MaksStigning	T_00H		1 071,6	250	
777200	ICAO_A	8	7	Stigning	MaksStigning	T_00H	5 500			
777200	ICAO_A	8	8	Stigning	MaksStigning	T_00H	7 500			
777200	ICAO_A	8	9	Stigning	MaksStigning	T_00H	10 000			
777200	ICAO_A	9	1	Start	MaksStart	T_05				
777200	ICAO_A	9	2	Stigning	MaksStart	T_05CH	1 500			
777200	ICAO_A	9	3	Stigning	MaksStigning	T_05	3 000			
777200	ICAO_A	9	4	Acceleration	MaksStigning	T_05		820,9	220	
777200	ICAO_A	9	5	Acceleration	MaksStigning	T_01		930,3	234,3	
777200	ICAO_A	9	6	Acceleration	MaksStigning	T_00H		1 000	250	
777200	ICAO_A	9	7	Stigning	MaksStigning	T_00H	5 500			
777200	ICAO_A	9	8	Stigning	MaksStigning	T_00	7 500			
777200	ICAO_A	9	9	Stigning	MaksStigning	T_00	10 000			
777200	ICAO_B	1	1	Start	MaksStart	T_05				
777200	ICAO_B	1	2	Stigning	MaksStart	T_05C	1 089			
777200	ICAO_B	1	3	Acceleration	MaksStart	T_05A		2 183,5	193,8	
777200	ICAO_B	1	4	Acceleration	MaksStart	T_01		1 783,1	213,6	
777200	ICAO_B	1	5	Stigning	MaksStigning	T_00	3 000			
777200	ICAO_B	1	6	Acceleration	MaksStigning	T_00		1 857,4	250	

ACFTID	Profil_ID	Etape-længde	Proce-dure nr.	Proceduretype	Kraftindikator	Klap_ID	Slutpunkts-højde (fod)	Stignings-hastighed (fod/min)	Kali-breret flyveha-stighed ved slut-punktet (knob)	Accelera-tion_Procent (%)
777200	ICAO_B	1	7	Stigning	MaksStigning	T_00	5 500			
777200	ICAO_B	1	8	Stigning	MaksStigning	T_00	7 500			
777200	ICAO_B	1	9	Stigning	MaksStigning	T_00	10 000			
777200	ICAO_B	2	1	Start	MaksStart	T_05				
777200	ICAO_B	2	2	Stigning	MaksStart	T_05C	1 057			
777200	ICAO_B	2	3	Acceleration	MaksStart	T_05A		2 121,3	195,8	
777200	ICAO_B	2	4	Acceleration	MaksStart	T_01		1 722,3	215,5	
777200	ICAO_B	2	5	Stigning	MaksStigning	T_00	3 000			
777200	ICAO_B	2	6	Acceleration	MaksStigning	T_00		1 789,8	250	
777200	ICAO_B	2	7	Stigning	MaksStigning	T_00	5 500			
777200	ICAO_B	2	8	Stigning	MaksStigning	T_00	7 500			
777200	ICAO_B	2	9	Stigning	MaksStigning	T_00	10 000			
777200	ICAO_B	3	1	Start	MaksStart	T_05				
777200	ICAO_B	3	2	Stigning	MaksStart	T_05C	1 022			
777200	ICAO_B	3	3	Acceleration	MaksStart	T_05A		2 059,4	197,9	
777200	ICAO_B	3	4	Acceleration	MaksStart	T_01		1 664,2	217,6	
777200	ICAO_B	3	5	Stigning	MaksStigning	T_00	3 000			
777200	ICAO_B	3	6	Acceleration	MaksStigning	T_00		1 723	250	
777200	ICAO_B	3	7	Stigning	MaksStigning	T_00	5 500			
777200	ICAO_B	3	8	Stigning	MaksStigning	T_00	7 500			

ACFTID	Profil_ID	Etape-længde	Proce-dure nr.	Proceduretype	Kraftindikator	Klap_ID	Slutpunkts-højde (fod)	Stignings-hastighed (fod/min)	Kali-breret flyveha-stighed ved slut-punktet (knob)	Accelera-tion_Procent (%)
777200	ICAO_B	3	9	Stigning	MaksStigning	T_00	10 000			
777200	ICAO_B	4	1	Start	MaksStart	T_05				
777200	ICAO_B	4	2	Stigning	MaksStart	T_05C	1 000			
777200	ICAO_B	4	3	Acceleration	MaksStart	T_05A		1 940,1	201,8	
777200	ICAO_B	4	4	Acceleration	MaksStart	T_01		1 555,7	221,6	
777200	ICAO_B	4	5	Stigning	MaksStigning	T_00	3 000			
777200	ICAO_B	4	6	Acceleration	MaksStigning	T_00		1 602,1	250	
777200	ICAO_B	4	7	Stigning	MaksStigning	T_00	5 500			
777200	ICAO_B	4	8	Stigning	MaksStigning	T_00	7 500			
777200	ICAO_B	4	9	Stigning	MaksStigning	T_00	10 000			
777200	ICAO_B	5	1	Start	MaksStart	T_05				
777200	ICAO_B	5	2	Stigning	MaksStart	T_05C	1 000			
777200	ICAO_B	5	3	Acceleration	MaksStart	T_05A		1 809,2	206,7	
777200	ICAO_B	5	4	Acceleration	MaksStart	T_01		1 431,6	226,5	
777200	ICAO_B	5	5	Stigning	MaksStigning	T_00	3 000			
777200	ICAO_B	5	6	Acceleration	MaksStigning	T_00		1 466,4	250	
777200	ICAO_B	5	7	Stigning	MaksStigning	T_00	5 500			
777200	ICAO_B	5	8	Stigning	MaksStigning	T_00	7 500			
777200	ICAO_B	5	9	Stigning	MaksStigning	T_00	10 000			
777200	ICAO_B	6	1	Start	MaksStart	T_05				

ACFTID	Profil_ID	Etape-længde	Proce-dure nr.	Proceduretype	Kraftindikator	Klap_ID	Slutpunkts-højde (fod)	Stignings-hastighed (fod/min)	Kali-breret flyveha-stighed ved slut-punktet (knob)	Accelera-tion_Procent (%)
777200	ICAO_B	6	2	Stigning	MaksStart	T_05C	1 000			
777200	ICAO_B	6	3	Acceleration	MaksStart	T_05A		1 683,9	211,6	
777200	ICAO_B	6	4	Acceleration	MaksStart	T_01		1 315,7	231,4	
777200	ICAO_B	6	5	Stigning	MaksStigning	T_00	3 000			
777200	ICAO_B	6	6	Acceleration	MaksStigning	T_00		1 337,6	250	
777200	ICAO_B	6	7	Stigning	MaksStigning	T_00	5 500			
777200	ICAO_B	6	8	Stigning	MaksStigning	T_00	7 500			
777200	ICAO_B	6	9	Stigning	MaksStigning	T_00	10 000			
777200	ICAO_B	7	1	Start	MaksStart	T_05				
777200	ICAO_B	7	2	Stigning	MaksStart	T_05C	1 000			
777200	ICAO_B	7	3	Acceleration	MaksStart	T_05A		1 562,2	216,6	
777200	ICAO_B	7	4	Acceleration	MaksStart	T_01		1 197,4	236,5	
777200	ICAO_B	7	5	Stigning	MaksStigning	T_00	3 000			
777200	ICAO_B	7	6	Acceleration	MaksStigning	T_00		1 214,8	250	
777200	ICAO_B	7	7	Stigning	MaksStigning	T_00	5 500			
777200	ICAO_B	7	8	Stigning	MaksStigning	T_00	7 500			
777200	ICAO_B	7	9	Stigning	MaksStigning	T_00	10 000			
777200	ICAO_B	8	1	Start	MaksStart	T_05				
777200	ICAO_B	8	2	Stigning	MaksStart	T_05C	1 000			
777200	ICAO_B	8	3	Acceleration	MaksStart	T_05A		1 450,3	222,2	

ACFTID	Profil_ID	Etape-længde	Proce-dure nr.	Proceduretype	Kraftindikator	Klap_ID	Slutpunkts-højde (fod)	Stignings-hastighed (fod/min)	Kali-breret flyveha-stighed ved slut-punktet (knob)	Accelera-tion_Procent (%)
777200	ICAO_B	8	4	Acceleration	MaksStart	T_01		1 090,6	241,9	
777200	ICAO_B	8	5	Stigning	MaksStigning	T_00	3 000			
777200	ICAO_B	8	6	Acceleration	MaksStigning	T_00		1 101,5	250	
777200	ICAO_B	8	7	Stigning	MaksStigning	T_00	5 500			
777200	ICAO_B	8	8	Stigning	MaksStigning	T_00	7 500			
777200	ICAO_B	8	9	Stigning	MaksStigning	T_00	10 000			
777200	ICAO_B	9	1	Start	MaksStart	T_05				
777200	ICAO_B	9	2	Stigning	MaksStart	T_05C	1 000			
777200	ICAO_B	9	3	Acceleration	MaksStart	T_05A		1 381,9	225,8	
777200	ICAO_B	9	4	Acceleration	MaksStart	T_01		1 025,7	245,6	
777200	ICAO_B	9	5	Stigning	MaksStigning	T_00	3 000			
777200	ICAO_B	9	6	Acceleration	MaksStigning	T_00		1 031,1	250	
777200	ICAO_B	9	7	Stigning	MaksStigning	T_00	5 500			
777200	ICAO_B	9	8	Stigning	MaksStigning	T_00	7 500			
777200	ICAO_B	9	9	Stigning	MaksStigning	T_00	10 000			
777300	DEFAULT	1	1	Start	MaksStart	T_20_U				
777300	DEFAULT	1	2	Stigning	MaksStart	T_20_U	1 068			
777300	DEFAULT	1	3	Acceleration	MaksStigning	T_05_U		1 471,6	215,4	
777300	DEFAULT	1	4	Stigning	MaksStigning	T_00_U	3 000			
777300	DEFAULT	1	5	Acceleration	MaksStigning	T_00_U		1 779,1	250	

ACFTID	Profil_ID	Etape-længde	Proce-dure nr.	Proceduretype	Kraftindikator	Klap_ID	Slutpunkts-højde (fod)	Stignings-hastighed (fod/min)	Kali-breret flyveha-stighed ved slut-punktet (knob)	Accelera-tion_Procent (%)
777300	DEFAULT	1	6	Stigning	MaksStigning	T_00_U	5 000			
777300	DEFAULT	1	7	Stigning	MaksStigning	T_00_U	7 500			
777300	DEFAULT	1	8	Stigning	MaksStigning	T_00_U	10 000			
777300	DEFAULT	2	1	Start	MaksStart	T_20_U				
777300	DEFAULT	2	2	Stigning	MaksStart	T_20_U	1 064			
777300	DEFAULT	2	3	Acceleration	MaksStigning	T_05_U		1 418	217,8	
777300	DEFAULT	2	4	Stigning	MaksStigning	T_00_U	3 000			
777300	DEFAULT	2	5	Acceleration	MaksStigning	T_00_U		1 713,9	250	
777300	DEFAULT	2	6	Stigning	MaksStigning	T_00_U	5 000			
777300	DEFAULT	2	7	Stigning	MaksStigning	T_00_U	7 500			
777300	DEFAULT	2	8	Stigning	MaksStigning	T_00_U	10 000			
777300	DEFAULT	3	1	Start	MaksStart	T_20_U				
777300	DEFAULT	3	2	Stigning	MaksStart	T_20_U	1 062			
777300	DEFAULT	3	3	Acceleration	MaksStigning	T_05_U		1 368	220,3	
777300	DEFAULT	3	4	Stigning	MaksStigning	T_00_U	3 000			
777300	DEFAULT	3	5	Acceleration	MaksStigning	T_00_U		1 638,9	250	
777300	DEFAULT	3	6	Stigning	MaksStigning	T_00_U	5 000			
777300	DEFAULT	3	7	Stigning	MaksStigning	T_00_U	7 500			
777300	DEFAULT	3	8	Stigning	MaksStigning	T_00_U	10 000			
777300	DEFAULT	4	1	Start	MaksStart	T_20_U				

ACFTID	Profil_ID	Etape-længde	Proce-dure nr.	Proceduretype	Kraftindikator	Klap_ID	Slutpunkts-højde (fod)	Stignings-hastighed (fod/min)	Kali-breret flyveha-stighed ved slut-punktet (knob)	Accelera-tion_Procent (%)
777300	DEFAULT	4	2	Stigning	MaksStart	T_20_U	1 058			
777300	DEFAULT	4	3	Acceleration	MaksStigning	T_05_U		1 279	224,3	
777300	DEFAULT	4	4	Stigning	MaksStigning	T_00_U	3 000			
777300	DEFAULT	4	5	Acceleration	MaksStigning	T_00_U		1 519,4	250	
777300	DEFAULT	4	6	Stigning	MaksStigning	T_00_U	5 000			
777300	DEFAULT	4	7	Stigning	MaksStigning	T_00_U	7 500			
777300	DEFAULT	4	8	Stigning	MaksStigning	T_00_U	10 000			
777300	DEFAULT	5	1	Start	MaksStart	T_20_U				
777300	DEFAULT	5	2	Stigning	MaksStart	T_20_U	1 053			
777300	DEFAULT	5	3	Acceleration	MaksStigning	T_05_U		1 179,2	229,4	
777300	DEFAULT	5	4	Stigning	MaksStigning	T_00_U	3 000			
777300	DEFAULT	5	5	Acceleration	MaksStigning	T_00_U		1 392,1	250	
777300	DEFAULT	5	6	Stigning	MaksStigning	T_00_U	5 000			
777300	DEFAULT	5	7	Stigning	MaksStigning	T_00_U	7 500			
777300	DEFAULT	5	8	Stigning	MaksStigning	T_00_U	10 000			
777300	DEFAULT	6	1	Start	MaksStart	T_20_U				
777300	DEFAULT	6	2	Stigning	MaksStart	T_20_U	1 049			
777300	DEFAULT	6	3	Acceleration	MaksStigning	T_05_U		1 082,8	234,4	
777300	DEFAULT	6	4	Stigning	MaksStigning	T_00_U	3 000			
777300	DEFAULT	6	5	Acceleration	MaksStigning	T_00_U		1 260	250	

ACFTID	Profil_ID	Etape-længde	Proce-dure nr.	Proceduretype	Kraftindikator	Klap_ID	Slutpunkts-højde (fod)	Stignings-hastighed (fod/min)	Kali-breret flyveha-stighed ved slut-punktet (knob)	Accelera-tion_Procent (%)
777300	DEFAULT	6	6	Stigning	MaksStigning	T_00_U	5 000			
777300	DEFAULT	6	7	Stigning	MaksStigning	T_00_U	7 500			
777300	DEFAULT	6	8	Stigning	MaksStigning	T_00_U	10 000			
777300	DEFAULT	7	1	Start	MaksStart	T_20_U				
777300	DEFAULT	7	2	Stigning	MaksStart	T_20_U	1 042			
777300	DEFAULT	7	3	Acceleration	MaksStigning	T_05_U		911,6	243,4	
777300	DEFAULT	7	4	Stigning	MaksStigning	T_00_U	3 000			
777300	DEFAULT	7	5	Acceleration	MaksStigning	T_00_U		1 060,3	250	
777300	DEFAULT	7	6	Stigning	MaksStigning	T_00_U	5 000			
777300	DEFAULT	7	7	Stigning	MaksStigning	T_00_U	7 500			
777300	DEFAULT	7	8	Stigning	MaksStigning	T_00_U	10 000			
777300	ICAO_A	1	1	Start	MaksStart	T_20_U				
777300	ICAO_A	1	2	Stigning	MaksStart	T_20_U	1 565			
777300	ICAO_A	1	3	Stigning	MaksStigning	T_20_U	3 000			
777300	ICAO_A	1	4	Acceleration	MaksStigning	T_05_U		1 420,7	215,2	
777300	ICAO_A	1	5	Stigning	MaksStigning	T_00_U	4 117			
777300	ICAO_A	1	6	Acceleration	MaksStigning	T_00_U		1 762,5	250	
777300	ICAO_A	1	7	Stigning	MaksStigning	T_00_U	5 000			
777300	ICAO_A	1	8	Stigning	MaksStigning	T_00_U	7 500			
777300	ICAO_A	1	9	Stigning	MaksStigning	T_00_U	10 000			

ACFTID	Profil_ID	Etape-længde	Proce-dure nr.	Proceduretype	Kraftindikator	Klap_ID	Slutpunkts-højde (fod)	Stignings-hastighed (fod/min)	Kali-breret flyveha-stighed ved slut-punktet (knob)	Accelera-tion_Procent (%)
777300	ICAO_A	2	1	Start	MaksStart	T_20_U				
777300	ICAO_A	2	2	Stigning	MaksStart	T_20_U	1 563			
777300	ICAO_A	2	3	Stigning	MaksStigning	T_20_U	3 000			
777300	ICAO_A	2	4	Acceleration	MaksStigning	T_05_U		1 372,5	217,6	
777300	ICAO_A	2	5	Stigning	MaksStigning	T_00_U	4 014			
777300	ICAO_A	2	6	Acceleration	MaksStigning	T_00_U		1 691,8	250	
777300	ICAO_A	2	7	Stigning	MaksStigning	T_00_U	5 000			
777300	ICAO_A	2	8	Stigning	MaksStigning	T_00_U	7 500			
777300	ICAO_A	2	9	Stigning	MaksStigning	T_00_U	10 000			
777300	ICAO_A	3	1	Start	MaksStart	T_20_U				
777300	ICAO_A	3	2	Stigning	MaksStart	T_20_U	1 561			
777300	ICAO_A	3	3	Stigning	MaksStigning	T_20_U	3 000			
777300	ICAO_A	3	4	Acceleration	MaksStigning	T_05_U		1 320,6	220	
777300	ICAO_A	3	5	Stigning	MaksStigning	T_00_U	4 041			
777300	ICAO_A	3	6	Acceleration	MaksStigning	T_00_U		1 616	250	
777300	ICAO_A	3	7	Stigning	MaksStigning	T_00_U	5 000			
777300	ICAO_A	3	8	Stigning	MaksStigning	T_00_U	7 500			
777300	ICAO_A	3	9	Stigning	MaksStigning	T_00_U	10 000			
777300	ICAO_A	4	1	Start	MaksStart	T_20_U				
777300	ICAO_A	4	2	Stigning	MaksStart	T_20_U	1 557			

ACFTID	Profil_ID	Etape-længde	Proce-dure nr.	Proceduretype	Kraftindikator	Klap_ID	Slutpunkts-højde (fod)	Stignings-hastighed (fod/min)	Kali-breret flyveha-stighed ved slut-punktet (knob)	Accelera-tion_Procent (%)
777300	ICAO_A	4	3	Stigning	MaksStigning	T_20_U	3 000			
777300	ICAO_A	4	4	Acceleration	MaksStigning	T_00_U		1 320,5	250	
777300	ICAO_A	4	5	Stigning	MaksStigning	T_00_U	5 000			
777300	ICAO_A	4	6	Stigning	MaksStigning	T_00_U	7 500			
777300	ICAO_A	4	7	Stigning	MaksStigning	T_00_U	10 000			
777300	ICAO_A	5	1	Start	MaksStart	T_05_U				
777300	ICAO_A	5	2	Stigning	MaksStart	T_20_U	1 553			
777300	ICAO_A	5	3	Stigning	MaksStigning	T_20_U	3 000			
777300	ICAO_A	5	4	Acceleration	MaksStigning	T_00_U		1 199,1	250	
777300	ICAO_A	5	5	Stigning	MaksStigning	T_00_U	5 000			
777300	ICAO_A	5	6	Stigning	MaksStigning	T_00_U	7 500			
777300	ICAO_A	5	7	Stigning	MaksStigning	T_00_U	10 000			
777300	ICAO_A	6	1	Start	MaksStart	T_20_U				
777300	ICAO_A	6	2	Stigning	MaksStart	T_20_U	1 553			
777300	ICAO_A	6	3	Stigning	MaksStigning	T_20_U	3 000			
777300	ICAO_A	6	4	Acceleration	MaksStigning	T_00_U		1 083,7	250	
777300	ICAO_A	6	5	Stigning	MaksStigning	T_00_U	5 000			
777300	ICAO_A	6	6	Stigning	MaksStigning	T_00_U	7 500			
777300	ICAO_A	6	7	Stigning	MaksStigning	T_00_U	10 000			
777300	ICAO_A	7	1	Start	MaksStart	T_20_U				

ACFTID	Profil_ID	Etape-længde	Proce-dure nr.	Proceduretype	Kraftindikator	Klap_ID	Slutpunkts-højde (fod)	Stignings-hastighed (fod/min)	Kali-breret flyveha-stighed ved slut-punktet (knob)	Accelera-tion_Procent (%)
777300	ICAO_A	7	2	Stigning	MaksStart	T_20_U	1 553			
777300	ICAO_A	7	3	Stigning	MaksStigning	T_20_U	3 000			
777300	ICAO_A	7	4	Acceleration	MaksStigning	T_00_U		889	250	
777300	ICAO_A	7	5	Stigning	MaksStigning	T_00_U	5 000			
777300	ICAO_A	7	6	Stigning	MaksStigning	T_00_U	7 500			
777300	ICAO_A	7	7	Stigning	MaksStigning	T_00_U	10 000			
777300	ICAO_B	1	1	Start	MaksStart	T_20_U				
777300	ICAO_B	1	2	Stigning	MaksStart	T_20_U	1 000			
777300	ICAO_B	1	3	Acceleration	MaksStart	T_05_U		2 149,6	215,4	
777300	ICAO_B	1	4	Stigning	MaksStart	T_00_U	3 416			
777300	ICAO_B	1	5	Acceleration	MaksStigning	T_00_U		1 800	250	
777300	ICAO_B	1	6	Stigning	MaksStigning	T_00_U	5 000			
777300	ICAO_B	1	7	Stigning	MaksStigning	T_00_U	7 500			
777300	ICAO_B	1	8	Stigning	MaksStigning	T_00_U	10 000			
777300	ICAO_B	2	1	Start	MaksStart	T_20_U				
777300	ICAO_B	2	2	Stigning	MaksStart	T_20_U	1 000			
777300	ICAO_B	2	3	Acceleration	MaksStart	T_05_U		2 086,3	217,9	
777300	ICAO_B	2	4	Stigning	MaksStart	T_00_U	3 205			
777300	ICAO_B	2	5	Acceleration	MaksStigning	T_00_U		1 772,6	250	
777300	ICAO_B	2	6	Stigning	MaksStigning	T_00_U	5 000			

ACFTID	Profil_ID	Etape-længde	Proce-dure nr.	Proceduretype	Kraftindikator	Klap_ID	Slutpunkts-højde (fod)	Stignings-hastighed (fod/min)	Kali-breret flyveha-stighed ved slut-punktet (knob)	Accelera-tion_Procent (%)
777300	ICAO_B	2	7	Stigning	MaksStigning	T_00_U	7 500			
777300	ICAO_B	2	8	Stigning	MaksStigning	T_00_U	10 000			
777300	ICAO_B	3	1	Start	MaksStart	T_20_U				
777300	ICAO_B	3	2	Stigning	MaksStart	T_20_U	1 000			
777300	ICAO_B	3	3	Acceleration	MaksStart	T_05_U		2 020,6	220,3	
777300	ICAO_B	3	4	Stigning	MaksStart	T_00_U	3 076			
777300	ICAO_B	3	5	Acceleration	MaksStigning	T_00_U		1 708,6	250	
777300	ICAO_B	3	6	Stigning	MaksStigning	T_00_U	5 000			
777300	ICAO_B	3	7	Stigning	MaksStigning	T_00_U	7 500			
777300	ICAO_B	3	8	Stigning	MaksStigning	T_00_U	10 000			
777300	ICAO_B	4	1	Start	MaksStart	T_20_U				
777300	ICAO_B	4	2	Stigning	MaksStart	T_20_U	1 000			
777300	ICAO_B	4	3	Acceleration	MaksStart	T_05_U		1 895,3	226,3	
777300	ICAO_B	4	4	Stigning	MaksStart	T_00_U	2 894			
777300	ICAO_B	4	5	Stigning	MaksStigning	T_00_U	3 000			
777300	ICAO_B	4	6	Acceleration	MaksStigning	T_00_U		1 525,8	250	
777300	ICAO_B	4	7	Stigning	MaksStigning	T_00_U	5 000			
777300	ICAO_B	4	8	Stigning	MaksStigning	T_00_U	7 500			
777300	ICAO_B	4	9	Stigning	MaksStigning	T_00_U	10 000			
777300	ICAO_B	5	1	Start	MaksStart	T_20_U				

ACFTID	Profil_ID	Etape-længde	Proce-dure nr.	Proceduretype	Kraftindikator	Klap_ID	Slutpunkts-højde (fod)	Stignings-hastighed (fod/min)	Kali-breret flyveha-stighed ved slut-punktet (knob)	Accelera-tion_Procent (%)
777300	ICAO_B	5	2	Stigning	MaksStart	T_20_U	1 000			
777300	ICAO_B	5	3	Acceleration	MaksStart	T_05_U		1 768,6	229,4	
777300	ICAO_B	5	4	Stigning	MaksStart	T_00_U	2 679			
777300	ICAO_B	5	5	Stigning	MaksStigning	T_00_U	3 000			
777300	ICAO_B	5	6	Acceleration	MaksStigning	T_00_U		1 387,7	250	
777300	ICAO_B	5	7	Stigning	MaksStigning	T_00_U	5 000			
777300	ICAO_B	5	8	Stigning	MaksStigning	T_00_U	7 500			
777300	ICAO_B	5	9	Stigning	MaksStigning	T_00_U	10 000			
777300	ICAO_B	6	1	Start	MaksStart	T_20_U				
777300	ICAO_B	6	2	Stigning	MaksStart	T_20_U	1 000			
777300	ICAO_B	6	3	Acceleration	MaksStart	T_05_U		1 639,4	235,5	
777300	ICAO_B	6	4	Stigning	MaksStart	T_00_U	2 402			
777300	ICAO_B	6	5	Stigning	MaksStigning	T_00_U	3 000			
777300	ICAO_B	6	6	Acceleration	MaksStigning	T_00_U		1 271,6	250	
777300	ICAO_B	6	7	Stigning	MaksStigning	T_00_U	5 000			
777300	ICAO_B	6	8	Stigning	MaksStigning	T_00_U	7 500			
777300	ICAO_B	6	9	Stigning	MaksStigning	T_00_U	10 000			
777300	ICAO_B	7	1	Start	MaksStart	T_20_U				
777300	ICAO_B	7	2	Stigning	MaksStart	T_20_U	1 000			
777300	ICAO_B	7	3	Acceleration	MaksStart	T_05_U		1 491	244,4	

ACFTID	Profil_ID	Etape-længde	Proce-dure nr.	Proceduretype	Kraftindikator	Klap_ID	Slutpunkts-højde (fod)	Stignings-hastighed (fod/min)	Kali-breret flyveha-stighed ved slut-punktet (knob)	Accelera-tion_Procent (%)
777300	ICAO_B	7	4	Stigning	MaksStart	T_00_U	2 216			
777300	ICAO_B	7	5	Stigning	MaksStigning	T_00_U	3 000			
777300	ICAO_B	7	6	Acceleration	MaksStigning	T_00_U		1 271,6	250	
777300	ICAO_B	7	7	Stigning	MaksStigning	T_00_U	5 000			
777300	ICAO_B	7	8	Stigning	MaksStigning	T_00_U	7 500			
777300	ICAO_B	7	9	Stigning	MaksStigning	T_00_U	10 000			
7773ER	DEFAULT	1	1	Start	MaksStart	FLAP_5				
7773ER	DEFAULT	1	2	Stigning	MaksStart	FLAP_5	1 434			
7773ER	DEFAULT	1	3	Acceleration_Procent	MaksStigning	FLAP_5			200	55
7773ER	DEFAULT	1	4	Acceleration_Procent	MaksStigning	FLAP_1			223	50
7773ER	DEFAULT	1	5	Stigning	MaksStigning	FLAP_0	3 000			
7773ER	DEFAULT	1	6	Acceleration_Procent	MaksStigning	FLAP_0			250	50
7773ER	DEFAULT	1	7	Stigning	MaksStigning	FLAP_0	10 000			
7773ER	DEFAULT	2	1	Start	MaksStart	FLAP_5				
7773ER	DEFAULT	2	2	Stigning	MaksStart	FLAP_5	1 434			
7773ER	DEFAULT	2	3	Acceleration_Procent	MaksStigning	FLAP_5			200	55
7773ER	DEFAULT	2	4	Acceleration_Procent	MaksStigning	FLAP_1			225	50
7773ER	DEFAULT	2	5	Stigning	MaksStigning	FLAP_0	3 000			
7773ER	DEFAULT	2	6	Acceleration_Procent	MaksStigning	FLAP_0			250	50
7773ER	DEFAULT	2	7	Stigning	MaksStigning	FLAP_0	10 000			

ACFTID	Profil_ID	Etape-længde	Proce-dure nr.	Procedurtype	Kraftindikator	Klap_ID	Slutpunkts-højde (fod)	Stignings-hastighed (fod/min)	Kali-breret flyveha-stighed ved slut-punktet (knob)	Accelera-tion_Procent (%)
7773ER	DEFAULT	3	1	Start	MaksStart	FLAP_5				
7773ER	DEFAULT	3	2	Stigning	MaksStart	FLAP_5	1 355			
7773ER	DEFAULT	3	3	Acceleration_Procent	MaksStigning	FLAP_5			204	55
7773ER	DEFAULT	3	4	Acceleration_Procent	MaksStigning	FLAP_1			228	50
7773ER	DEFAULT	3	5	Stigning	MaksStigning	FLAP_0	3 000			
7773ER	DEFAULT	3	6	Acceleration_Procent	MaksStigning	FLAP_0			250	50
7773ER	DEFAULT	3	7	Stigning	MaksStigning	FLAP_0	10 000			
7773ER	DEFAULT	4	1	Start	MaksStart	FLAP_5				
7773ER	DEFAULT	4	2	Stigning	MaksStart	FLAP_5	1 289			
7773ER	DEFAULT	4	3	Acceleration_Procent	MaksStigning	FLAP_5			205	55
7773ER	DEFAULT	4	4	Acceleration_Procent	MaksStigning	FLAP_1			230	50
7773ER	DEFAULT	4	5	Stigning	MaksStigning	FLAP_0	3 000			
7773ER	DEFAULT	4	6	Acceleration_Procent	MaksStigning	FLAP_0			250	50
7773ER	DEFAULT	4	7	Stigning	MaksStigning	FLAP_0	10 000			
7773ER	DEFAULT	5	1	Start	MaksStart	FLAP_5				
7773ER	DEFAULT	5	2	Stigning	MaksStart	FLAP_5	1 214			
7773ER	DEFAULT	5	3	Acceleration_Procent	MaksStigning	FLAP_5			210	55
7773ER	DEFAULT	5	4	Acceleration_Procent	MaksStigning	FLAP_1			235	50
7773ER	DEFAULT	5	5	Stigning	MaksStigning	FLAP_0	3 000			
7773ER	DEFAULT	5	6	Acceleration_Procent	MaksStigning	FLAP_0			250	50

ACFTID	Profil_ID	Etape-længde	Proce-dure nr.	Proceduretype	Kraftindikator	Klap_ID	Slutpunkts-højde (fod)	Stignings-hastighed (fod/min)	Kali-breret flyveha-stighed ved slut-punktet (knob)	Accelera-tion_Procent (%)
7773ER	DEFAULT	5	7	Stigning	MaksStigning	FLAP_0	10 000			
7773ER	DEFAULT	6	1	Start	MaksStart	FLAP_5				
7773ER	DEFAULT	6	2	Stigning	MaksStart	FLAP_5	1 142			
7773ER	DEFAULT	6	3	Acceleration_Procent	MaksStigning	FLAP_5			215	55
7773ER	DEFAULT	6	4	Acceleration_Procent	MaksStigning	FLAP_1			240	50
7773ER	DEFAULT	6	5	Stigning	MaksStigning	FLAP_0	3 000			
7773ER	DEFAULT	6	6	Acceleration_Procent	MaksStigning	FLAP_0			250	50
7773ER	DEFAULT	6	7	Stigning	MaksStigning	FLAP_0	10 000			
7773ER	DEFAULT	7	1	Start	MaksStart	FLAP_5				
7773ER	DEFAULT	7	2	Stigning	MaksStart	FLAP_5	1 067			
7773ER	DEFAULT	7	3	Acceleration_Procent	MaksStigning	FLAP_5			222	55
7773ER	DEFAULT	7	4	Acceleration_Procent	MaksStigning	FLAP_1			248	50
7773ER	DEFAULT	7	5	Stigning	MaksStigning	FLAP_0	3 000			
7773ER	DEFAULT	7	6	Acceleration_Procent	MaksStigning	FLAP_0			250	50
7773ER	DEFAULT	7	7	Stigning	MaksStigning	FLAP_0	10 000			
7773ER	DEFAULT	8	1	Start	MaksStart	FLAP_5				
7773ER	DEFAULT	8	2	Stigning	MaksStart	FLAP_5	1 000			
7773ER	DEFAULT	8	3	Acceleration_Procent	MaksStigning	FLAP_5			222	55
7773ER	DEFAULT	8	4	Acceleration_Procent	MaksStigning	FLAP_1			255	50
7773ER	DEFAULT	8	5	Stigning	MaksStigning	FLAP_0	3 000			

ACFTID	Profil_ID	Etape-længde	Proce-dure nr.	Proceduretype	Kraftindikator	Klap_ID	Slutpunkts-højde (fod)	Stignings-hastighed (fod/min)	Kali-breret flyveha-stighed ved slut-punktet (knob)	Accelera-tion_Procent (%)
7773ER	DEFAULT	8	6	Acceleration_Procent	MaksStigning	FLAP_0			256	50
7773ER	DEFAULT	8	7	Stigning	MaksStigning	FLAP_0	10 000			
7773ER	DEFAULT	9	1	Start	MaksStart	FLAP_5				
7773ER	DEFAULT	9	2	Stigning	MaksStart	FLAP_5	1 000			
7773ER	DEFAULT	9	3	Acceleration_Procent	MaksStigning	FLAP_5			226	55
7773ER	DEFAULT	9	4	Acceleration_Procent	MaksStigning	FLAP_1			261	50
7773ER	DEFAULT	9	5	Stigning	MaksStigning	FLAP_0	3 000			
7773ER	DEFAULT	9	6	Acceleration_Procent	MaksStigning	FLAP_0			261,1	50
7773ER	DEFAULT	9	7	Stigning	MaksStigning	FLAP_0	10 000			
7773ER	ICAO_A	1	1	Start	MaksStart	FLAP_5				
7773ER	ICAO_A	1	2	Stigning	MaksStart	FLAP_5	1 500			
7773ER	ICAO_A	1	3	Stigning	MaksStigning	FLAP_5	3 000			
7773ER	ICAO_A	1	4	Acceleration_Procent	MaksStigning	FLAP_5			210	55
7773ER	ICAO_A	1	5	Acceleration_Procent	MaksStigning	FLAP_1			220	55
7773ER	ICAO_A	1	6	Stigning	MaksStigning	FLAP_1	4 400			
7773ER	ICAO_A	1	7	Acceleration_Procent	MaksStigning	FLAP_0			250	50
7773ER	ICAO_A	1	8	Stigning	MaksStigning	FLAP_0	10 000			
7773ER	ICAO_A	2	1	Start	MaksStart	FLAP_5				
7773ER	ICAO_A	2	2	Stigning	MaksStart	FLAP_5	1 500			
7773ER	ICAO_A	2	3	Stigning	MaksStigning	FLAP_5	3 000			

ACFTID	Profil_ID	Etape-længde	Proce-dure nr.	Procedu-retype	Kraftindikator	Klap_ID	Slutpunkts-højde (fod)	Stignings-hastighed (fod/min)	Kali-breret flyveha-stighed ved slut-punktet (knob)	Accelera-tion_Procent (%)
7773ER	ICAO_A	2	4	Acceleration_Procent	MaksStigning	FLAP_5			220	55
7773ER	ICAO_A	2	5	Acceleration_Procent	MaksStigning	FLAP_1			230	55
7773ER	ICAO_A	2	6	Stigning	MaksStigning	FLAP_1	4 300			
7773ER	ICAO_A	2	7	Acceleration_Procent	MaksStigning	FLAP_0			250	50
7773ER	ICAO_A	2	8	Stigning	MaksStigning	FLAP_0	10 000			
7773ER	ICAO_A	3	1	Start	MaksStart	FLAP_5				
7773ER	ICAO_A	3	2	Stigning	MaksStart	FLAP_5	1 500			
7773ER	ICAO_A	3	3	Stigning	MaksStigning	FLAP_5	3 000			
7773ER	ICAO_A	3	4	Acceleration_Procent	MaksStigning	FLAP_5			220	55
7773ER	ICAO_A	3	5	Acceleration_Procent	MaksStigning	FLAP_1			230	55
7773ER	ICAO_A	3	6	Stigning	MaksStigning	FLAP_1	4 200			
7773ER	ICAO_A	3	7	Acceleration_Procent	MaksStigning	FLAP_0			250	50
7773ER	ICAO_A	3	8	Stigning	MaksStigning	FLAP_0	10 000			
7773ER	ICAO_A	4	1	Start	MaksStart	FLAP_5				
7773ER	ICAO_A	4	2	Stigning	MaksStart	FLAP_5	1 500			
7773ER	ICAO_A	4	3	Stigning	MaksStigning	FLAP_5	3 000			
7773ER	ICAO_A	4	4	Acceleration_Procent	MaksStigning	FLAP_5			220	55
7773ER	ICAO_A	4	5	Acceleration_Procent	MaksStigning	FLAP_1			230	55
7773ER	ICAO_A	4	6	Stigning	MaksStigning	FLAP_1	4 100			
7773ER	ICAO_A	4	7	Acceleration_Procent	MaksStigning	FLAP_0			250	50

ACFTID	Profil_ID	Etape-længde	Proce-dure nr.	Proceduretype	Kraftindikator	Klap_ID	Slutpunkts-højde (fod)	Stignings-hastighed (fod/min)	Kali-breret flyveha-stighed ved slut-punktet (knob)	Accelera-tion_Procent (%)
7773ER	ICAO_A	4	8	Stigning	MaksStigning	FLAP_0	10 000			
7773ER	ICAO_A	5	1	Start	MaksStart	FLAP_5				
7773ER	ICAO_A	5	2	Stigning	MaksStart	FLAP_5	1 500			
7773ER	ICAO_A	5	3	Stigning	MaksStigning	FLAP_5	3 000			
7773ER	ICAO_A	5	4	Acceleration_Procent	MaksStigning	FLAP_5			220	55
7773ER	ICAO_A	5	5	Acceleration_Procent	MaksStigning	FLAP_1			230	55
7773ER	ICAO_A	5	6	Acceleration_Procent	MaksStigning	FLAP_0			250	50
7773ER	ICAO_A	5	7	Stigning	MaksStigning	FLAP_0	10 000			
7773ER	ICAO_A	6	1	Start	MaksStart	FLAP_5				
7773ER	ICAO_A	6	2	Stigning	MaksStart	FLAP_5	1 500			
7773ER	ICAO_A	6	3	Stigning	MaksStigning	FLAP_5	3 000			
7773ER	ICAO_A	6	4	Acceleration_Procent	MaksStigning	FLAP_5			220	55
7773ER	ICAO_A	6	5	Acceleration_Procent	MaksStigning	FLAP_1			230	55
7773ER	ICAO_A	6	6	Acceleration_Procent	MaksStigning	FLAP_0			250	50
7773ER	ICAO_A	6	7	Stigning	MaksStigning	FLAP_0	10 000			
7773ER	ICAO_A	7	1	Start	MaksStart	FLAP_5				
7773ER	ICAO_A	7	2	Stigning	MaksStart	FLAP_5	1 500			
7773ER	ICAO_A	7	3	Stigning	MaksStigning	FLAP_5	3 000			
7773ER	ICAO_A	7	4	Acceleration_Procent	MaksStigning	FLAP_5			220	55
7773ER	ICAO_A	7	5	Acceleration_Procent	MaksStigning	FLAP_1			230	55

ACFTID	Profil_ID	Etape-længde	Proce-dure nr.	Proceduretype	Kraftindikator	Klap_ID	Slutpunkts-højde (fod)	Stignings-hastighed (fod/min)	Kali-breret flyveha-stighed ved slut-punktet (knob)	Accelera-tion_Procent (%)
7773ER	ICAO_A	7	6	Acceleration_Procent	MaksStigning	FLAP_0			250	50
7773ER	ICAO_A	7	7	Stigning	MaksStigning	FLAP_0	10 000			
7773ER	ICAO_A	8	1	Start	MaksStart	FLAP_5				
7773ER	ICAO_A	8	2	Stigning	MaksStart	FLAP_5	1 500			
7773ER	ICAO_A	8	3	Stigning	MaksStigning	FLAP_5	3 000			
7773ER	ICAO_A	8	4	Acceleration_Procent	MaksStigning	FLAP_5			220	55
7773ER	ICAO_A	8	5	Acceleration_Procent	MaksStigning	FLAP_1			230	55
7773ER	ICAO_A	8	6	Acceleration_Procent	MaksStigning	FLAP_0			255	50
7773ER	ICAO_A	8	7	Stigning	MaksStigning	FLAP_0	10 000			
7773ER	ICAO_A	9	1	Start	MaksStart	FLAP_5				
7773ER	ICAO_A	9	2	Stigning	MaksStart	FLAP_5	1 500			
7773ER	ICAO_A	9	3	Stigning	MaksStigning	FLAP_5	3 000			
7773ER	ICAO_A	9	4	Acceleration_Procent	MaksStigning	FLAP_5			230	55
7773ER	ICAO_A	9	5	Acceleration_Procent	MaksStigning	FLAP_1			240	55
7773ER	ICAO_A	9	6	Acceleration_Procent	MaksStigning	FLAP_0			260	50
7773ER	ICAO_A	9	7	Stigning	MaksStigning	FLAP_0	10 000			
7773ER	ICAO_B	1	1	Start	MaksStart	FLAP_5				
7773ER	ICAO_B	1	2	Stigning	MaksStart	FLAP_5	1 434			
7773ER	ICAO_B	1	3	Acceleration_Procent	MaksStart	FLAP_5			223	55
7773ER	ICAO_B	1	4	Stigning	MaksStart	FLAP_1	3 564			

ACFTID	Profil_ID	Etape-længde	Proce-dure nr.	Proceduretype	Kraftindikator	Klap_ID	Slutpunkts-højde (fod)	Stignings-hastighed (fod/min)	Kali-breret flyveha-stighed ved slut-punktet (knob)	Accelera-tion_Procent (%)
7773ER	ICAO_B	1	5	Acceleration_Procent	MaksStigning	FLAP_0			240	50
7773ER	ICAO_B	1	6	Acceleration_Procent	MaksStigning	FLAP_0			250	50
7773ER	ICAO_B	1	7	Stigning	MaksStigning	FLAP_0	10 000			
7773ER	ICAO_B	2	1	Start	MaksStart	FLAP_5				
7773ER	ICAO_B	2	2	Stigning	MaksStart	FLAP_5	1 396			
7773ER	ICAO_B	2	3	Acceleration_Procent	MaksStart	FLAP_5			225	55
7773ER	ICAO_B	2	4	Stigning	MaksStart	FLAP_1	3 442			
7773ER	ICAO_B	2	5	Acceleration_Procent	MaksStigning	FLAP_0			240	50
7773ER	ICAO_B	2	6	Acceleration_Procent	MaksStigning	FLAP_0			250	50
7773ER	ICAO_B	2	7	Stigning	MaksStigning	FLAP_0	10 000			
7773ER	ICAO_B	3	1	Start	MaksStart	FLAP_5				
7773ER	ICAO_B	3	2	Stigning	MaksStart	FLAP_5	1 355			
7773ER	ICAO_B	3	3	Acceleration_Procent	MaksStart	FLAP_5			228	55
7773ER	ICAO_B	3	4	Stigning	MaksStart	FLAP_1	3 314			
7773ER	ICAO_B	3	5	Acceleration_Procent	MaksStigning	FLAP_0			240	50
7773ER	ICAO_B	3	6	Acceleration_Procent	MaksStigning	FLAP_0			250	50
7773ER	ICAO_B	3	7	Stigning	MaksStigning	FLAP_0	10 000			
7773ER	ICAO_B	4	1	Start	MaksStart	FLAP_5				
7773ER	ICAO_B	4	2	Stigning	MaksStart	FLAP_5	1 289			
7773ER	ICAO_B	4	3	Acceleration_Procent	MaksStart	FLAP_5			231	55

ACFTID	Profil_ID	Etapelængde	Procedure nr.	Proceduretype	Kraftindikator	Klap_ID	Slutpunkts-højde (fod)	Stignings-hastighed (fod/min)	Kalibreret flyvehastighed ved slutpunktet (knob)	Acceleration_Procent (%)
7773ER	ICAO_B	4	4	Stigning	MaksStart	FLAP_1	3 104			
7773ER	ICAO_B	4	5	Acceleration_Procent	MaksStigning	FLAP_0			240	50
7773ER	ICAO_B	4	6	Acceleration_Procent	MaksStigning	FLAP_0			250	50
7773ER	ICAO_B	4	7	Stigning	MaksStigning	FLAP_0	10 000			
7773ER	ICAO_B	5	1	Start	MaksStart	FLAP_5				
7773ER	ICAO_B	5	2	Stigning	MaksStart	FLAP_5	1 214			
7773ER	ICAO_B	5	3	Acceleration_Procent	MaksStart	FLAP_5			236	55
7773ER	ICAO_B	5	4	Stigning	MaksStart	FLAP_1	3 000			
7773ER	ICAO_B	5	5	Acceleration_Procent	MaksStigning	FLAP_0			245	50
7773ER	ICAO_B	5	6	Acceleration_Procent	MaksStigning	FLAP_0			250	50
7773ER	ICAO_B	5	7	Stigning	MaksStigning	FLAP_0	10 000			
7773ER	ICAO_B	6	1	Start	MaksStart	FLAP_5				
7773ER	ICAO_B	6	2	Stigning	MaksStart	FLAP_5	1 138			
7773ER	ICAO_B	6	3	Acceleration_Procent	MaksStart	FLAP_5			241	55
7773ER	ICAO_B	6	4	Stigning	MaksStart	FLAP_1	3 000			
7773ER	ICAO_B	6	5	Acceleration_Procent	MaksStigning	FLAP_0			250	50
7773ER	ICAO_B	6	6	Stigning	MaksStigning	FLAP_0	10 000			
7773ER	ICAO_B	7	1	Start	MaksStart	FLAP_5				
7773ER	ICAO_B	7	2	Stigning	MaksStart	FLAP_5	1 067			
7773ER	ICAO_B	7	3	Acceleration_Procent	MaksStart	FLAP_5			249	55

ACFTID	Profil_ID	Etape-længde	Proce-dure nr.	Proceduretype	Kraftindikator	Klap_ID	Slutpunkts-højde (fod)	Stignings-hastighed (fod/min)	Kali-breret flyveha-stighed ved slut-punktet (knob)	Accelera-tion_Procent (%)
7773ER	ICAO_B	7	4	Stigning	MaksStart	FLAP_1	2 451			
7773ER	ICAO_B	7	5	Acceleration_Procent	MaksStigning	FLAP_1			250	55
7773ER	ICAO_B	7	6	Stigning	MaksStigning	FLAP_0	3 000			
7773ER	ICAO_B	7	7	Stigning	MaksStigning	FLAP_0	10 000			
7773ER	ICAO_B	8	1	Start	MaksStart	FLAP_5				
7773ER	ICAO_B	8	2	Stigning	MaksStart	FLAP_5	1 000			
7773ER	ICAO_B	8	3	Acceleration_Procent	MaksStart	FLAP_5			257	55
7773ER	ICAO_B	8	4	Stigning	MaksStart	FLAP_1	2 280			
7773ER	ICAO_B	8	5	Acceleration_Procent	MaksStigning	FLAP_1			257	55
7773ER	ICAO_B	8	6	Stigning	MaksStigning	FLAP_0	3 000			
7773ER	ICAO_B	8	7	Stigning	MaksStigning	FLAP_0	10 000			
7773ER	ICAO_B	9	1	Start	MaksStart	FLAP_5				
7773ER	ICAO_B	9	2	Stigning	MaksStart	FLAP_5	1 000			
7773ER	ICAO_B	9	3	Acceleration_Procent	MaksStart	FLAP_5			261	55
7773ER	ICAO_B	9	4	Stigning	MaksStart	FLAP_1	2 180			
7773ER	ICAO_B	9	5	Acceleration_Procent	MaksStigning	FLAP_1			262	55
7773ER	ICAO_B	9	6	Stigning	MaksStigning	FLAP_0	3 000			
7773ER	ICAO_B	9	7	Stigning	MaksStigning	FLAP_0	10 000			
7878R	DEFAULT	1	1	Start	MaksStart	FLAP_5				
7878R	DEFAULT	1	2	Stigning	MaksStart	FLAP_5	1 000			

ACFTID	Profil_ID	Etape-længde	Proce-dure nr.	Proceduretype	Kraftindikator	Klap_ID	Slutpunkts-højde (fod)	Stignings-hastighed (fod/min)	Kali-breret flyveha-stighed ved slut-punktet (knob)	Accelera-tion_Procent (%)
7878R	DEFAULT	1	3	Acceleration_Procent	MaksStigning	FLAP_5			214	55
7878R	DEFAULT	1	4	Acceleration_Procent	MaksStigning	FLAP_1			225	55
7878R	DEFAULT	1	5	Stigning	MaksStigning	FLAP_0	3 000			
7878R	DEFAULT	1	6	Acceleration_Procent	MaksStigning	FLAP_0			250	50
7878R	DEFAULT	1	7	Stigning	MaksStigning	FLAP_0	10 000			
7878R	DEFAULT	2	1	Start	MaksStart	FLAP_5				
7878R	DEFAULT	2	2	Stigning	MaksStart	FLAP_5	1 000			
7878R	DEFAULT	2	3	Acceleration_Procent	MaksStigning	FLAP_5			214	55
7878R	DEFAULT	2	4	Acceleration_Procent	MaksStigning	FLAP_1			222	55
7878R	DEFAULT	2	5	Stigning	MaksStigning	FLAP_0	3 000			
7878R	DEFAULT	2	6	Acceleration_Procent	MaksStigning	FLAP_0			250	50
7878R	DEFAULT	2	7	Stigning	MaksStigning	FLAP_0	10 000			
7878R	DEFAULT	3	1	Start	MaksStart	FLAP_5				
7878R	DEFAULT	3	2	Stigning	MaksStart	FLAP_5	1 000			
7878R	DEFAULT	3	3	Acceleration_Procent	MaksStigning	FLAP_5			215	55
7878R	DEFAULT	3	4	Acceleration_Procent	MaksStigning	FLAP_1			230	55
7878R	DEFAULT	3	5	Stigning	MaksStigning	FLAP_0	3 000			
7878R	DEFAULT	3	6	Acceleration_Procent	MaksStigning	FLAP_0			250	50
7878R	DEFAULT	3	7	Stigning	MaksStigning	FLAP_0	10 000			
7878R	DEFAULT	4	1	Start	MaksStart	FLAP_5				

ACFTID	Profil_ID	Etape-længde	Proce-dure nr.	Procedurtype	Kraftindikator	Klap_ID	Slutpunkts-højde (fod)	Stignings-hastighed (fod/min)	Kali-breret flyveha-stighed ved slut-punktet (knob)	Accelera-tion_Procent (%)
7878R	DEFAULT	4	2	Stigning	MaksStart	FLAP_5	1 000			
7878R	DEFAULT	4	3	Acceleration_Procent	MaksStigning	FLAP_5			215	55
7878R	DEFAULT	4	4	Acceleration_Procent	MaksStigning	FLAP_1			228	55
7878R	DEFAULT	4	5	Stigning	MaksStigning	FLAP_0	3 000			
7878R	DEFAULT	4	6	Acceleration_Procent	MaksStigning	FLAP_0			250	50
7878R	DEFAULT	4	7	Stigning	MaksStigning	FLAP_0	10 000			
7878R	DEFAULT	5	1	Start	MaksStart	FLAP_5				
7878R	DEFAULT	5	2	Stigning	MaksStart	FLAP_5	1 000			
7878R	DEFAULT	5	3	Acceleration_Procent	MaksStigning	FLAP_5			218	55
7878R	DEFAULT	5	4	Acceleration_Procent	MaksStigning	FLAP_1			235	55
7878R	DEFAULT	5	5	Stigning	MaksStigning	FLAP_0	3 000			
7878R	DEFAULT	5	6	Acceleration_Procent	MaksStigning	FLAP_0			250	50
7878R	DEFAULT	5	7	Stigning	MaksStigning	FLAP_0	10 000			
7878R	DEFAULT	6	1	Start	MaksStart	FLAP_5				
7878R	DEFAULT	6	2	Stigning	MaksStart	FLAP_5	1 000			
7878R	DEFAULT	6	3	Acceleration_Procent	MaksStigning	FLAP_5			220	55
7878R	DEFAULT	6	4	Acceleration_Procent	MaksStigning	FLAP_1			238	55
7878R	DEFAULT	6	5	Stigning	MaksStigning	FLAP_0	3 000			
7878R	DEFAULT	6	6	Acceleration_Procent	MaksStigning	FLAP_0			250	50
7878R	DEFAULT	6	7	Stigning	MaksStigning	FLAP_0	10 000			

ACFTID	Profil_ID	Etape-længde	Proce-dure nr.	Proceduretype	Kraftindikator	Klap_ID	Slutpunkts-højde (fod)	Stignings-hastighed (fod/min)	Kali-breret flyveha-stighed ved slut-punktet (knob)	Accelera-tion_Procent (%)
7878R	DEFAULT	7	1	Start	MaksStart	FLAP_5				
7878R	DEFAULT	7	2	Stigning	MaksStart	FLAP_5	1 000			
7878R	DEFAULT	7	3	Acceleration_Procent	MaksStigning	FLAP_5			224	55
7878R	DEFAULT	7	4	Acceleration_Procent	MaksStigning	FLAP_1			243	55
7878R	DEFAULT	7	5	Stigning	MaksStigning	FLAP_0	3 000			
7878R	DEFAULT	7	6	Acceleration_Procent	MaksStigning	FLAP_0			250	50
7878R	DEFAULT	7	7	Stigning	MaksStigning	FLAP_0	10 000			
7878R	DEFAULT	8	1	Start	MaksStart	FLAP_5				
7878R	DEFAULT	8	2	Stigning	MaksStart	FLAP_5	1 000			
7878R	DEFAULT	8	3	Acceleration_Procent	MaksStigning	FLAP_5			226	55
7878R	DEFAULT	8	4	Acceleration_Procent	MaksStigning	FLAP_1			246	55
7878R	DEFAULT	8	5	Stigning	MaksStigning	FLAP_0	3 000			
7878R	DEFAULT	8	6	Acceleration_Procent	MaksStigning	FLAP_0			250	50
7878R	DEFAULT	8	7	Stigning	MaksStigning	FLAP_0	10 000			
7878R	DEFAULT	9	1	Start	MaksStart	FLAP_5				
7878R	DEFAULT	9	2	Stigning	MaksStart	FLAP_5	1 000			
7878R	DEFAULT	9	3	Acceleration_Procent	MaksStigning	FLAP_5			230	55
7878R	DEFAULT	9	4	Acceleration_Procent	MaksStigning	FLAP_1			245	55
7878R	DEFAULT	9	5	Stigning	MaksStigning	FLAP_0	3 000			
7878R	DEFAULT	9	6	Acceleration_Procent	MaksStigning	FLAP_0			250	50

ACFTID	Profil_ID	Etape-længde	Proce-dure nr.	Proceduretype	Kraftindikator	Klap_ID	Slutpunkts-højde (fod)	Stignings-hastighed (fod/min)	Kali-breret flyveha-stighed ved slut-punktet (knob)	Accelera-tion_Procent (%)
7878R	DEFAULT	9	7	Stigning	MaksStigning	FLAP_0	10 000			
7878R	ICAO_A	1	1	Start	MaksStart	FLAP_5				
7878R	ICAO_A	1	2	Stigning	MaksStart	FLAP_5	1 500			
7878R	ICAO_A	1	3	Stigning	MaksStigning	FLAP_5	3 000			
7878R	ICAO_A	1	4	Acceleration_Procent	MaksStigning	FLAP_5			220	55
7878R	ICAO_A	1	5	Stigning	MaksStigning	FLAP_1	4 500			
7878R	ICAO_A	1	6	Acceleration_Procent	MaksStigning	FLAP_0			250	50
7878R	ICAO_A	1	7	Stigning	MaksStigning	FLAP_0	10 000			
7878R	ICAO_A	2	1	Start	MaksStart	FLAP_5				
7878R	ICAO_A	2	2	Stigning	MaksStart	FLAP_5	1 500			
7878R	ICAO_A	2	3	Stigning	MaksStigning	FLAP_5	3 000			
7878R	ICAO_A	2	4	Acceleration_Procent	MaksStigning	FLAP_5			220	55
7878R	ICAO_A	2	5	Stigning	MaksStigning	FLAP_1	4 400			
7878R	ICAO_A	2	6	Acceleration_Procent	MaksStigning	FLAP_0			250	50
7878R	ICAO_A	2	7	Stigning	MaksStigning	FLAP_0	10 000			
7878R	ICAO_A	3	1	Start	MaksStart	FLAP_5				
7878R	ICAO_A	3	2	Stigning	MaksStart	FLAP_5	1 500			
7878R	ICAO_A	3	3	Stigning	MaksStigning	FLAP_5	3 000			
7878R	ICAO_A	3	4	Acceleration_Procent	MaksStigning	FLAP_5			220	55
7878R	ICAO_A	3	5	Stigning	MaksStigning	FLAP_1	4 400			

ACFTID	Profil_ID	Etapelængde	Procedure nr.	Proceduretype	Kraftindikator	Klap_ID	Slutpunkts-højde (fod)	Stignings-hastighed (fod/min)	Kalibreret flyvehastighed ved slutpunktet (knob)	Acceleration_Procent (%)
7878R	ICAO_A	3	6	Acceleration_Procent	MaksStigning	FLAP_0			250	50
7878R	ICAO_A	3	7	Stigning	MaksStigning	FLAP_0	10 000			
7878R	ICAO_A	4	1	Start	MaksStart	FLAP_5				
7878R	ICAO_A	4	2	Stigning	MaksStart	FLAP_5	1 500			
7878R	ICAO_A	4	3	Stigning	MaksStigning	FLAP_5	3 000			
7878R	ICAO_A	4	4	Acceleration_Procent	MaksStigning	FLAP_5			220	55
7878R	ICAO_A	4	5	Stigning	MaksStigning	FLAP_1	4 300			
7878R	ICAO_A	4	6	Acceleration_Procent	MaksStigning	FLAP_0			250	50
7878R	ICAO_A	4	7	Stigning	MaksStigning	FLAP_0	10 000			
7878R	ICAO_A	5	1	Start	MaksStart	FLAP_5				
7878R	ICAO_A	5	2	Stigning	MaksStart	FLAP_5	1 500			
7878R	ICAO_A	5	3	Stigning	MaksStigning	FLAP_5	3 000			
7878R	ICAO_A	5	4	Acceleration_Procent	MaksStigning	FLAP_5			224	55
7878R	ICAO_A	5	5	Stigning	MaksStigning	FLAP_1	4 200			
7878R	ICAO_A	5	6	Acceleration_Procent	MaksStigning	FLAP_0			250	50
7878R	ICAO_A	5	7	Stigning	MaksStigning	FLAP_0	10 000			
7878R	ICAO_A	6	1	Start	MaksStart	FLAP_5				
7878R	ICAO_A	6	2	Stigning	MaksStart	FLAP_5	1 500			
7878R	ICAO_A	6	3	Stigning	MaksStigning	FLAP_5	3 000			
7878R	ICAO_A	6	4	Acceleration_Procent	MaksStigning	FLAP_5			226	55

ACFTID	Profil_ID	Etapelængde	Procedure nr.	Proceduretype	Kraftindikator	Klap_ID	Slutpunkts-højde (fod)	Stignings-hastighed (fod/min)	Kalibreret flyvehastighed ved slutpunktet (knob)	Acceleration_Procent (%)
7878R	ICAO_A	6	5	Stigning	MaksStigning	FLAP_1	4 100			
7878R	ICAO_A	6	6	Acceleration_Procent	MaksStigning	FLAP_0			250	50
7878R	ICAO_A	6	7	Stigning	MaksStigning	FLAP_0	10 000			
7878R	ICAO_A	7	1	Start	MaksStart	FLAP_5				
7878R	ICAO_A	7	2	Stigning	MaksStart	FLAP_5	1 500			
7878R	ICAO_A	7	3	Stigning	MaksStigning	FLAP_5	3 000			
7878R	ICAO_A	7	4	Acceleration_Procent	MaksStigning	FLAP_5			232	55
7878R	ICAO_A	7	5	Stigning	MaksStigning	FLAP_1	4 000			
7878R	ICAO_A	7	6	Acceleration_Procent	MaksStigning	FLAP_0			250	50
7878R	ICAO_A	7	7	Stigning	MaksStigning	FLAP_0	10 000			
7878R	ICAO_A	8	1	Start	MaksStart	FLAP_5				
7878R	ICAO_A	8	2	Stigning	MaksStart	FLAP_5	1 500			
7878R	ICAO_A	8	3	Stigning	MaksStigning	FLAP_5	3 000			
7878R	ICAO_A	8	4	Acceleration_Procent	MaksStigning	FLAP_5			232	55
7878R	ICAO_A	8	5	Stigning	MaksStigning	FLAP_1	4 000			
7878R	ICAO_A	8	6	Acceleration_Procent	MaksStigning	FLAP_0			250	50
7878R	ICAO_A	8	7	Stigning	MaksStigning	FLAP_0	10 000			
7878R	ICAO_A	9	1	Start	MaksStart	FLAP_5				
7878R	ICAO_A	9	2	Stigning	MaksStart	FLAP_5	1 500			
7878R	ICAO_A	9	3	Stigning	MaksStigning	FLAP_5	3 000			

ACFTID	Profil_ID	Etape-længde	Proce-dure nr.	Proceduretype	Kraftindikator	Klap_ID	Slutpunkts-højde (fod)	Stignings-hastighed (fod/min)	Kali-breret flyveha-stighed ved slut-punktet (knob)	Accelera-tion_Procent (%)
7878R	ICAO_A	9	4	Acceleration_Procent	MaksStigning	FLAP_5			235	55
7878R	ICAO_A	9	5	Stigning	MaksStigning	FLAP_1	4 000			
7878R	ICAO_A	9	6	Acceleration_Procent	MaksStigning	FLAP_0			250	50
7878R	ICAO_A	9	7	Stigning	MaksStigning	FLAP_0	10 000			
7878R	ICAO_B	1	1	Start	MaksStart	FLAP_5				
7878R	ICAO_B	1	2	Stigning	MaksStart	FLAP_5	1 000			
7878R	ICAO_B	1	3	Acceleration_Procent	MaksStart	FLAP_5			220	55
7878R	ICAO_B	1	4	Stigning	MaksStart	FLAP_1	2 700			
7878R	ICAO_B	1	5	Stigning	MaksStigning	FLAP_0	3 000			
7878R	ICAO_B	1	6	Acceleration_Procent	MaksStigning	FLAP_0			250	50
7878R	ICAO_B	1	7	Stigning	MaksStigning	FLAP_0	10 000			
7878R	ICAO_B	2	1	Start	MaksStart	FLAP_5				
7878R	ICAO_B	2	2	Stigning	MaksStart	FLAP_5	1 000			
7878R	ICAO_B	2	3	Acceleration_Procent	MaksStart	FLAP_5			220	55
7878R	ICAO_B	2	4	Stigning	MaksStart	FLAP_1	2 700			
7878R	ICAO_B	2	5	Stigning	MaksStigning	FLAP_0	3 000			
7878R	ICAO_B	2	6	Acceleration_Procent	MaksStigning	FLAP_0			250	50
7878R	ICAO_B	2	7	Stigning	MaksStigning	FLAP_0	10 000			
7878R	ICAO_B	3	1	Start	MaksStart	FLAP_5				
7878R	ICAO_B	3	2	Stigning	MaksStart	FLAP_5	1 000			

ACFTID	Profil_ID	Etape-længde	Proce-dure nr.	Proceduretype	Kraftindikator	Klap_ID	Slutpunkts-højde (fod)	Stignings-hastighed (fod/min)	Kali-breret flyveha-stighed ved slut-punktet (knob)	Accelera-tion_Procent (%)
7878R	ICAO_B	3	3	Acceleration_Procent	MaksStart	FLAP_5			220	55
7878R	ICAO_B	3	4	Stigning	MaksStart	FLAP_1	2 700			
7878R	ICAO_B	3	5	Stigning	MaksStigning	FLAP_0	3 000			
7878R	ICAO_B	3	6	Acceleration_Procent	MaksStigning	FLAP_0			250	50
7878R	ICAO_B	3	7	Stigning	MaksStigning	FLAP_0	10 000			
7878R	ICAO_B	4	1	Start	MaksStart	FLAP_5				
7878R	ICAO_B	4	2	Stigning	MaksStart	FLAP_5	1 000			
7878R	ICAO_B	4	3	Acceleration_Procent	MaksStart	FLAP_5			225	55
7878R	ICAO_B	4	4	Stigning	MaksStart	FLAP_1	2 600			
7878R	ICAO_B	4	5	Stigning	MaksStigning	FLAP_0	3 000			
7878R	ICAO_B	4	6	Acceleration_Procent	MaksStigning	FLAP_0			250	50
7878R	ICAO_B	4	7	Stigning	MaksStigning	FLAP_0	10 000			
7878R	ICAO_B	5	1	Start	MaksStart	FLAP_5				
7878R	ICAO_B	5	2	Stigning	MaksStart	FLAP_5	1 000			
7878R	ICAO_B	5	3	Acceleration_Procent	MaksStart	FLAP_5			230	55
7878R	ICAO_B	5	4	Stigning	MaksStart	FLAP_1	2 500			
7878R	ICAO_B	5	5	Stigning	MaksStigning	FLAP_0	3 000			
7878R	ICAO_B	5	6	Acceleration_Procent	MaksStigning	FLAP_0			250	50
7878R	ICAO_B	5	7	Stigning	MaksStigning	FLAP_0	10 000			
7878R	ICAO_B	6	1	Start	MaksStart	FLAP_5				

ACFTID	Profil_ID	Etape-længde	Proce-dure nr.	Proceduretype	Kraftindikator	Klap_ID	Slutpunkts-højde (fod)	Stignings-hastighed (fod/min)	Kali-breret flyveha-stighed ved slut-punktet (knob)	Accelera-tion_Procent (%)
7878R	ICAO_B	6	2	Stigning	MaksStart	FLAP_5	1 000			
7878R	ICAO_B	6	3	Acceleration_Procent	MaksStart	FLAP_5			230	55
7878R	ICAO_B	6	4	Stigning	MaksStart	FLAP_1	2 400			
7878R	ICAO_B	6	5	Stigning	MaksStigning	FLAP_0	3 000			
7878R	ICAO_B	6	6	Acceleration_Procent	MaksStigning	FLAP_0			250	50
7878R	ICAO_B	6	7	Stigning	MaksStigning	FLAP_0	10 000			
7878R	ICAO_B	7	1	Start	MaksStart	FLAP_5				
7878R	ICAO_B	7	2	Stigning	MaksStart	FLAP_5	1 000			
7878R	ICAO_B	7	3	Acceleration_Procent	MaksStart	FLAP_5			235	55
7878R	ICAO_B	7	4	Stigning	MaksStart	FLAP_1	2 200			
7878R	ICAO_B	7	5	Stigning	MaksStigning	FLAP_0	3 000			
7878R	ICAO_B	7	6	Acceleration_Procent	MaksStigning	FLAP_0			250	50
7878R	ICAO_B	7	7	Stigning	MaksStigning	FLAP_0	10 000			
7878R	ICAO_B	8	1	Start	MaksStart	FLAP_5				
7878R	ICAO_B	8	2	Stigning	MaksStart	FLAP_5	1 000			
7878R	ICAO_B	8	3	Acceleration_Procent	MaksStart	FLAP_5			240	55
7878R	ICAO_B	8	4	Stigning	MaksStart	FLAP_1	2 100			
7878R	ICAO_B	8	5	Stigning	MaksStigning	FLAP_0	3 000			
7878R	ICAO_B	8	6	Acceleration_Procent	MaksStigning	FLAP_0			250	50
7878R	ICAO_B	8	7	Stigning	MaksStigning	FLAP_0	10 000			

ACFTID	Profil_ID	Etape-længde	Proce-dure nr.	Proceduretype	Kraftindikator	Klap_ID	Slutpunkts-højde (fod)	Stignings-hastighed (fod/min)	Kali-breret flyveha-stighed ved slut-punktet (knob)	Accelera-tion_Procent (%)
7878R	ICAO_B	9	1	Start	MaksStart	FLAP_5				
7878R	ICAO_B	9	2	Stigning	MaksStart	FLAP_5	1 000			
7878R	ICAO_B	9	3	Acceleration_Procent	MaksStart	FLAP_5			245	55
7878R	ICAO_B	9	4	Stigning	MaksStart	FLAP_1	2 100			
7878R	ICAO_B	9	5	Stigning	MaksStigning	FLAP_0	3 000			
7878R	ICAO_B	9	6	Acceleration_Procent	MaksStigning	FLAP_0			250	50
7878R	ICAO_B	9	7	Stigning	MaksStigning	FLAP_0	10 000			
A300-622R	DEFAULT	1	1	Start	MaksStart	1500				
A300-622R	DEFAULT	1	2	Stigning	MaksStart	1500	1 000			
A300-622R	DEFAULT	1	3	Acceleration	MaksStart	1500		1 419,5	185,3	
A300-622R	DEFAULT	1	4	Stigning	MaksStigning	0	3 000			
A300-622R	DEFAULT	1	5	Acceleration	MaksStigning	0		1 275	250	
A300-622R	DEFAULT	1	6	Stigning	MaksStigning	0	5 500			
A300-622R	DEFAULT	1	7	Stigning	MaksStigning	0	7 500			
A300-622R	DEFAULT	1	8	Stigning	MaksStigning	0	10 000			
A300-622R	DEFAULT	2	1	Start	MaksStart	1500				
A300-622R	DEFAULT	2	2	Stigning	MaksStart	1500	1 000			
A300-622R	DEFAULT	2	3	Acceleration	MaksStart	1500		1 361,3	189,3	
A300-622R	DEFAULT	2	4	Stigning	MaksStigning	0	3 000			
A300-622R	DEFAULT	2	5	Acceleration	MaksStigning	0		1 216,8	250	

ACFTID	Profil_ID	Etape-længde	Proce-dure nr.	Proceduretype	Kraftindikator	Klap_ID	Slutpunkts-højde (fod)	Stignings-hastighed (fod/min)	Kali-breret flyveha-stighed ved slut-punktet (knob)	Accelera-tion_Procent (%)
A300-622R	DEFAULT	2	6	Stigning	MaksStigning	0	5 500			
A300-622R	DEFAULT	2	7	Stigning	MaksStigning	0	7 500			
A300-622R	DEFAULT	2	8	Stigning	MaksStigning	0	10 000			
A300-622R	DEFAULT	3	1	Start	MaksStart	1500				
A300-622R	DEFAULT	3	2	Stigning	MaksStart	1500	1 000			
A300-622R	DEFAULT	3	3	Acceleration	MaksStart	1500		1 303,7	193,2	
A300-622R	DEFAULT	3	4	Stigning	MaksStigning	0	3 000			
A300-622R	DEFAULT	3	5	Acceleration	MaksStigning	0		1 159,4	250	
A300-622R	DEFAULT	3	6	Stigning	MaksStigning	0	5 500			
A300-622R	DEFAULT	3	7	Stigning	MaksStigning	0	7 500			
A300-622R	DEFAULT	3	8	Stigning	MaksStigning	0	10 000			
A300-622R	DEFAULT	4	1	Start	MaksStart	1500				
A300-622R	DEFAULT	4	2	Stigning	MaksStart	1500	1 000			
A300-622R	DEFAULT	4	3	Acceleration	MaksStart	1500		1 210,4	200,1	
A300-622R	DEFAULT	4	4	Stigning	MaksStigning	0	3 000			
A300-622R	DEFAULT	4	5	Acceleration	MaksStigning	0		1 065,5	250	
A300-622R	DEFAULT	4	6	Stigning	MaksStigning	0	5 500			
A300-622R	DEFAULT	4	7	Stigning	MaksStigning	0	7 500			
A300-622R	DEFAULT	4	8	Stigning	MaksStigning	0	10 000			
A300-622R	DEFAULT	5	1	Start	MaksStart	1500				

ACFTID	Profil_ID	Etape-længde	Proce-dure nr.	Proceduretype	Kraftindikator	Klap_ID	Slutpunkts-højde (fod)	Stignings-hastighed (fod/min)	Kali-breret flyveha-stighed ved slut-punktet (knob)	Accelera-tion_Procent (%)
A300-622R	DEFAULT	5	2	Stigning	MaksStart	1500	1 000			
A300-622R	DEFAULT	5	3	Acceleration	MaksStart	1500		1 099,6	209,1	
A300-622R	DEFAULT	5	4	Stigning	MaksStigning	0	3 000			
A300-622R	DEFAULT	5	5	Acceleration	MaksStigning	0		953,9	250	
A300-622R	DEFAULT	5	6	Stigning	MaksStigning	0	5 500			
A300-622R	DEFAULT	5	7	Stigning	MaksStigning	0	7 500			
A300-622R	DEFAULT	5	8	Stigning	MaksStigning	0	10 000			
A300-622R	DEFAULT	6	1	Start	MaksStart	1500				
A300-622R	DEFAULT	6	2	Stigning	MaksStart	1500	1 000			
A300-622R	DEFAULT	6	3	Acceleration	MaksStart	1500		1 015,3	216,4	
A300-622R	DEFAULT	6	4	Stigning	MaksStigning	0	3 000			
A300-622R	DEFAULT	6	5	Acceleration	MaksStigning	0		870,9	250	
A300-622R	DEFAULT	6	6	Stigning	MaksStigning	0	5 500			
A300-622R	DEFAULT	6	7	Stigning	MaksStigning	0	7 500			
A300-622R	DEFAULT	6	8	Stigning	MaksStigning	0	10 000			
A300-622R	ICAO_A	1	1	Start	MaksStart	1500				
A300-622R	ICAO_A	1	2	Stigning	MaksStart	1500	1 500			
A300-622R	ICAO_A	1	3	Stigning	MaksStigning	1500	3 000			
A300-622R	ICAO_A	1	4	Acceleration	MaksStigning	1500		979,6	185,2	
A300-622R	ICAO_A	1	5	Acceleration	MaksStigning	0		1 107,6	204,5	

ACFTID	Profil_ID	Etape-længde	Proce-dure nr.	Proceduretype	Kraftindikator	Klap_ID	Slutpunkts-højde (fod)	Stignings-hastighed (fod/min)	Kali-breret flyveha-stighed ved slut-punktet (knob)	Accelera-tion_Procent (%)
A300-622R	ICAO_A	1	6	Acceleration	MaksStigning	0		1 303,7	250	
A300-622R	ICAO_A	1	7	Stigning	MaksStigning	0	5 500			
A300-622R	ICAO_A	1	8	Stigning	MaksStigning	0	7 500			
A300-622R	ICAO_A	1	9	Stigning	MaksStigning	0	10 000			
A300-622R	ICAO_A	2	1	Start	MaksStart	1500				
A300-622R	ICAO_A	2	2	Stigning	MaksStart	1500	1 500			
A300-622R	ICAO_A	2	3	Stigning	MaksStigning	1500	3 000			
A300-622R	ICAO_A	2	4	Acceleration	MaksStigning	1500		935	189,1	
A300-622R	ICAO_A	2	5	Acceleration	MaksStigning	0		1 059,7	207,3	
A300-622R	ICAO_A	2	6	Acceleration	MaksStigning	0		1 241,6	250	
A300-622R	ICAO_A	2	7	Stigning	MaksStigning	0	5 500			
A300-622R	ICAO_A	2	8	Stigning	MaksStigning	0	7 500			
A300-622R	ICAO_A	2	9	Stigning	MaksStigning	0	10 000			
A300-622R	ICAO_A	3	1	Start	MaksStart	1500				
A300-622R	ICAO_A	3	2	Stigning	MaksStart	1500	1 500			
A300-622R	ICAO_A	3	3	Stigning	MaksStigning	1500	3 000			
A300-622R	ICAO_A	3	4	Acceleration	MaksStigning	1500		890,5	193,1	
A300-622R	ICAO_A	3	5	Acceleration	MaksStigning	0		1 012,1	210,1	
A300-622R	ICAO_A	3	6	Acceleration	MaksStigning	0		1 180,8	250	
A300-622R	ICAO_A	3	7	Stigning	MaksStigning	0	5 500			

ACFTID	Profil_ID	Etape-længde	Proce-dure nr.	Proceduretype	Kraftindikator	Klap_ID	Slutpunkts-højde (fod)	Stignings-hastighed (fod/min)	Kali-breret flyveha-stighed ved slut-punktet (knob)	Accelera-tion_Procent (%)
A300-622R	ICAO_A	3	8	Stigning	MaksStigning	0	7 500			
A300-622R	ICAO_A	3	9	Stigning	MaksStigning	0	10 000			
A300-622R	ICAO_A	4	1	Start	MaksStart	1500				
A300-622R	ICAO_A	4	2	Stigning	MaksStart	1500	1 500			
A300-622R	ICAO_A	4	3	Stigning	MaksStigning	1500	3 000			
A300-622R	ICAO_A	4	4	Acceleration	MaksStigning	1500		817,4	200	
A300-622R	ICAO_A	4	5	Acceleration	MaksStigning	0		933,4	215,2	
A300-622R	ICAO_A	4	6	Acceleration	MaksStigning	0		1 081,4	250	
A300-622R	ICAO_A	4	7	Stigning	MaksStigning	0	5 500			
A300-622R	ICAO_A	4	8	Stigning	MaksStigning	0	7 500			
A300-622R	ICAO_A	4	9	Stigning	MaksStigning	0	10 000			
A300-622R	ICAO_A	5	1	Start	MaksStart	1500				
A300-622R	ICAO_A	5	2	Stigning	MaksStart	1500	1 500			
A300-622R	ICAO_A	5	3	Stigning	MaksStigning	1500	3 000			
A300-622R	ICAO_A	5	4	Acceleration	MaksStigning	1500		729	208,9	
A300-622R	ICAO_A	5	5	Acceleration	MaksStigning	0		839,1	222,1	
A300-622R	ICAO_A	5	6	Acceleration	MaksStigning	0		963,8	250	
A300-622R	ICAO_A	5	7	Stigning	MaksStigning	0	5 500			
A300-622R	ICAO_A	5	8	Stigning	MaksStigning	0	7 500			
A300-622R	ICAO_A	5	9	Stigning	MaksStigning	0	10 000			

ACFTID	Profil_ID	Etape-længde	Proce-dure nr.	Proceduretype	Kraftindikator	Klap_ID	Slutpunkts-højde (fod)	Stignings-hastighed (fod/min)	Kali-breret flyveha-stighed ved slut-punktet (knob)	Accelera-tion_Procent (%)
A300-622R	ICAO_A	6	1	Start	MaksStart	1500				
A300-622R	ICAO_A	6	2	Stigning	MaksStart	1500	1 500			
A300-622R	ICAO_A	6	3	Stigning	MaksStigning	1500	3 000			
A300-622R	ICAO_A	6	4	Acceleration	MaksStigning	1500		660,6	216,3	
A300-622R	ICAO_A	6	5	Acceleration	MaksStigning	0		765,7	227,9	
A300-622R	ICAO_A	6	6	Acceleration	MaksStigning	0		876,5	250	
A300-622R	ICAO_A	6	7	Stigning	MaksStigning	0	5 500			
A300-622R	ICAO_A	6	8	Stigning	MaksStigning	0	7 500			
A300-622R	ICAO_A	6	9	Stigning	MaksStigning	0	10 000			
A300-622R	ICAO_B	1	1	Start	MaksStart	1500				
A300-622R	ICAO_B	1	2	Stigning	MaksStart	1500	1 000			
A300-622R	ICAO_B	1	3	Acceleration	MaksStart	1500		1 419,5	185,3	
A300-622R	ICAO_B	1	4	Stigning	MaksStigning	0	3 000			
A300-622R	ICAO_B	1	5	Acceleration	MaksStigning	0		1 275	250	
A300-622R	ICAO_B	1	6	Stigning	MaksStigning	0	5 500			
A300-622R	ICAO_B	1	7	Stigning	MaksStigning	0	7 500			
A300-622R	ICAO_B	1	8	Stigning	MaksStigning	0	10 000			
A300-622R	ICAO_B	2	1	Start	MaksStart	1500				
A300-622R	ICAO_B	2	2	Stigning	MaksStart	1500	1 000			
A300-622R	ICAO_B	2	3	Acceleration	MaksStart	1500		1 361,3	189,3	

ACFTID	Profil_ID	Etape-længde	Proce-dure nr.	Proceduretype	Kraftindikator	Klap_ID	Slutpunkts-højde (fod)	Stignings-hastighed (fod/min)	Kali-breret flyveha-stighed ved slut-punktet (knob)	Accelera-tion_Procent (%)
A300-622R	ICAO_B	2	4	Stigning	MaksStigning	0	3 000			
A300-622R	ICAO_B	2	5	Acceleration	MaksStigning	0		1 216,8	250	
A300-622R	ICAO_B	2	6	Stigning	MaksStigning	0	5 500			
A300-622R	ICAO_B	2	7	Stigning	MaksStigning	0	7 500			
A300-622R	ICAO_B	2	8	Stigning	MaksStigning	0	10 000			
A300-622R	ICAO_B	3	1	Start	MaksStart	1500				
A300-622R	ICAO_B	3	2	Stigning	MaksStart	1500	1 000			
A300-622R	ICAO_B	3	3	Acceleration	MaksStart	1500		1 303,7	193,2	
A300-622R	ICAO_B	3	4	Stigning	MaksStigning	0	3 000			
A300-622R	ICAO_B	3	5	Acceleration	MaksStigning	0		1 159,4	250	
A300-622R	ICAO_B	3	6	Stigning	MaksStigning	0	5 500			
A300-622R	ICAO_B	3	7	Stigning	MaksStigning	0	7 500			
A300-622R	ICAO_B	3	8	Stigning	MaksStigning	0	10 000			
A300-622R	ICAO_B	4	1	Start	MaksStart	1500				
A300-622R	ICAO_B	4	2	Stigning	MaksStart	1500	1 000			
A300-622R	ICAO_B	4	3	Acceleration	MaksStart	1500		1 210,4	200,1	
A300-622R	ICAO_B	4	4	Stigning	MaksStigning	0	3 000			
A300-622R	ICAO_B	4	5	Acceleration	MaksStigning	0		1 065,5	250	
A300-622R	ICAO_B	4	6	Stigning	MaksStigning	0	5 500			
A300-622R	ICAO_B	4	7	Stigning	MaksStigning	0	7 500			

ACFTID	Profil_ID	Etape-længde	Proce-dure nr.	Proceduretype	Kraftindikator	Klap_ID	Slutpunkts-højde (fod)	Stignings-hastighed (fod/min)	Kali-breret flyveha-stighed ved slut-punktet (knob)	Accelera-tion_Procent (%)
A300-622R	ICAO_B	4	8	Stigning	MaksStigning	0	10 000			
A300-622R	ICAO_B	5	1	Start	MaksStart	1500				
A300-622R	ICAO_B	5	2	Stigning	MaksStart	1500	1 000			
A300-622R	ICAO_B	5	3	Acceleration	MaksStart	1500		1 099,6	209,1	
A300-622R	ICAO_B	5	4	Stigning	MaksStigning	0	3 000			
A300-622R	ICAO_B	5	5	Acceleration	MaksStigning	0		953,9	250	
A300-622R	ICAO_B	5	6	Stigning	MaksStigning	0	5 500			
A300-622R	ICAO_B	5	7	Stigning	MaksStigning	0	7 500			
A300-622R	ICAO_B	5	8	Stigning	MaksStigning	0	10 000			
A300-622R	ICAO_B	6	1	Start	MaksStart	1500				
A300-622R	ICAO_B	6	2	Stigning	MaksStart	1500	1 000			
A300-622R	ICAO_B	6	3	Acceleration	MaksStart	1500		1 015,3	216,4	
A300-622R	ICAO_B	6	4	Stigning	MaksStigning	0	3 000			
A300-622R	ICAO_B	6	5	Acceleration	MaksStigning	0		870,9	250	
A300-622R	ICAO_B	6	6	Stigning	MaksStigning	0	5 500			
A300-622R	ICAO_B	6	7	Stigning	MaksStigning	0	7 500			
A300-622R	ICAO_B	6	8	Stigning	MaksStigning	0	10 000			
A300B4-203	DEFAULT	1	1	Start	MaksStart	8				
A300B4-203	DEFAULT	1	2	Stigning	MaksStart	8	1 000			
A300B4-203	DEFAULT	1	3	Acceleration	MaksStart	8		2 440	169	

ACFTID	Profil_ID	Etape-længde	Proce-dure nr.	Proceduretype	Kraftindikator	Klap_ID	Slutpunkts-højde (fod)	Stignings-hastighed (fod/min)	Kali-breret flyveha-stighed ved slut-punktet (knob)	Accelera-tion_Procent (%)
A300B4-203	DEFAULT	1	4	Acceleration	MaksStart	1		1 830	189	
A300B4-203	DEFAULT	1	5	Acceleration	MaksStigning	ZERO		1 000	209	
A300B4-203	DEFAULT	1	6	Stigning	MaksStigning	ZERO	3 000			
A300B4-203	DEFAULT	1	7	Acceleration	MaksStigning	ZERO		1 000	250	
A300B4-203	DEFAULT	1	8	Stigning	MaksStigning	ZERO	5 500			
A300B4-203	DEFAULT	1	9	Stigning	MaksStigning	ZERO	7 500			
A300B4-203	DEFAULT	1	10	Stigning	MaksStigning	ZERO	10 000			
A300B4-203	DEFAULT	2	1	Start	MaksStart	8				
A300B4-203	DEFAULT	2	2	Stigning	MaksStart	8	1 000			
A300B4-203	DEFAULT	2	3	Acceleration	MaksStart	8		2 268	174	
A300B4-203	DEFAULT	2	4	Acceleration	MaksStart	1		1 701	194	
A300B4-203	DEFAULT	2	5	Acceleration	MaksStigning	ZERO		1 000	214	
A300B4-203	DEFAULT	2	6	Stigning	MaksStigning	ZERO	3 000			
A300B4-203	DEFAULT	2	7	Acceleration	MaksStigning	ZERO		1 000	250	
A300B4-203	DEFAULT	2	8	Stigning	MaksStigning	ZERO	5 500			
A300B4-203	DEFAULT	2	9	Stigning	MaksStigning	ZERO	7 500			
A300B4-203	DEFAULT	2	10	Stigning	MaksStigning	ZERO	10 000			
A300B4-203	DEFAULT	3	1	Start	MaksStart	8				
A300B4-203	DEFAULT	3	2	Stigning	MaksStart	8	1 000			
A300B4-203	DEFAULT	3	3	Acceleration	MaksStart	8		2 137	178	

ACFTID	Profil_ID	Etape-længde	Proce-dure nr.	Proceduretype	Kraftindikator	Klap_ID	Slutpunkts-højde (fod)	Stignings-hastighed (fod/min)	Kali-breret flyveha-stighed ved slut-punktet (knob)	Accelera-tion_Procent (%)
A300B4-203	DEFAULT	3	4	Acceleration	MaksStart	1		1 603	198	
A300B4-203	DEFAULT	3	5	Acceleration	MaksStigning	ZERO		1 000	218	
A300B4-203	DEFAULT	3	6	Stigning	MaksStigning	ZERO	3 000			
A300B4-203	DEFAULT	3	7	Acceleration	MaksStigning	ZERO		1 000	250	
A300B4-203	DEFAULT	3	8	Stigning	MaksStigning	ZERO	5 500			
A300B4-203	DEFAULT	3	9	Stigning	MaksStigning	ZERO	7 500			
A300B4-203	DEFAULT	3	10	Stigning	MaksStigning	ZERO	10 000			
A300B4-203	DEFAULT	4	1	Start	MaksStart	8				
A300B4-203	DEFAULT	4	2	Stigning	MaksStart	8	1 000			
A300B4-203	DEFAULT	4	3	Acceleration	MaksStart	8		1 912	186	
A300B4-203	DEFAULT	4	4	Acceleration	MaksStart	1		1 434	206	
A300B4-203	DEFAULT	4	5	Acceleration	MaksStigning	ZERO		1 000	226	
A300B4-203	DEFAULT	4	6	Stigning	MaksStigning	ZERO	3 000			
A300B4-203	DEFAULT	4	7	Acceleration	MaksStigning	ZERO		1 000	250	
A300B4-203	DEFAULT	4	8	Stigning	MaksStigning	ZERO	5 500			
A300B4-203	DEFAULT	4	9	Stigning	MaksStigning	ZERO	7 500			
A300B4-203	DEFAULT	4	10	Stigning	MaksStigning	ZERO	10 000			
A300B4-203	DEFAULT	5	1	Start	MaksStart	8				
A300B4-203	DEFAULT	5	2	Stigning	MaksStart	8	1 000			
A300B4-203	DEFAULT	5	3	Acceleration	MaksStart	8		1 688	194	

ACFTID	Profil_ID	Etape-længde	Proce-dure nr.	Proceduretype	Kraftindikator	Klap_ID	Slutpunkts-højde (fod)	Stignings-hastighed (fod/min)	Kali-breret flyveha-stighed ved slut-punktet (knob)	Accelera-tion_Procent (%)
A300B4-203	DEFAULT	5	4	Acceleration	MaksStart	1		1 266	214	
A300B4-203	DEFAULT	5	5	Acceleration	MaksStigning	ZERO		1 000	234	
A300B4-203	DEFAULT	5	6	Stigning	MaksStigning	ZERO	3 000			
A300B4-203	DEFAULT	5	7	Acceleration	MaksStigning	ZERO		1 000	250	
A300B4-203	DEFAULT	5	8	Stigning	MaksStigning	ZERO	5 500			
A300B4-203	DEFAULT	5	9	Stigning	MaksStigning	ZERO	7 500			
A300B4-203	DEFAULT	5	10	Stigning	MaksStigning	ZERO	10 000			
A310-304	DEFAULT	1	1	Start	MaksStart	1500				
A310-304	DEFAULT	1	2	Stigning	MaksStart	1500	1 000			
A310-304	DEFAULT	1	3	Acceleration	MaksStart	1500		1 475,7	179,5	
A310-304	DEFAULT	1	4	Stigning	MaksStigning	0	3 000			
A310-304	DEFAULT	1	5	Acceleration	MaksStigning	0		1 454,9	250	
A310-304	DEFAULT	1	6	Stigning	MaksStigning	0	5 500			
A310-304	DEFAULT	1	7	Stigning	MaksStigning	0	7 500			
A310-304	DEFAULT	1	8	Stigning	MaksStigning	0	10 000			
A310-304	DEFAULT	2	1	Start	MaksStart	1500				
A310-304	DEFAULT	2	2	Stigning	MaksStart	1500	1 000			
A310-304	DEFAULT	2	3	Acceleration	MaksStart	1500		1 415,7	183	
A310-304	DEFAULT	2	4	Stigning	MaksStigning	0	3 000			
A310-304	DEFAULT	2	5	Acceleration	MaksStigning	0		1 392,7	250	

ACFTID	Profil_ID	Etape-længde	Proce-dure nr.	Proceduretype	Kraftindikator	Klap_ID	Slutpunkts-højde (fod)	Stignings-hastighed (fod/min)	Kali-breret flyveha-stighed ved slut-punktet (knob)	Accelera-tion_Procent (%)
A310-304	DEFAULT	2	6	Stigning	MaksStigning	0	5 500			
A310-304	DEFAULT	2	7	Stigning	MaksStigning	0	7 500			
A310-304	DEFAULT	2	8	Stigning	MaksStigning	0	10 000			
A310-304	DEFAULT	3	1	Start	MaksStart	1500				
A310-304	DEFAULT	3	2	Stigning	MaksStart	1500	1 000			
A310-304	DEFAULT	3	3	Acceleration	MaksStart	1500		1 357	186,6	
A310-304	DEFAULT	3	4	Stigning	MaksStigning	0	3 000			
A310-304	DEFAULT	3	5	Acceleration	MaksStigning	0		1 332,3	250	
A310-304	DEFAULT	3	6	Stigning	MaksStigning	0	5 500			
A310-304	DEFAULT	3	7	Stigning	MaksStigning	0	7 500			
A310-304	DEFAULT	3	8	Stigning	MaksStigning	0	10 000			
A310-304	DEFAULT	4	1	Start	MaksStart	1500				
A310-304	DEFAULT	4	2	Stigning	MaksStart	1500	1 000			
A310-304	DEFAULT	4	3	Acceleration	MaksStart	1500		1 262,8	192,8	
A310-304	DEFAULT	4	4	Stigning	MaksStigning	0	3 000			
A310-304	DEFAULT	4	5	Acceleration	MaksStigning	0		1 234,1	250	
A310-304	DEFAULT	4	6	Stigning	MaksStigning	0	5 500			
A310-304	DEFAULT	4	7	Stigning	MaksStigning	0	7 500			
A310-304	DEFAULT	4	8	Stigning	MaksStigning	0	10 000			
A310-304	DEFAULT	5	1	Start	MaksStart	1500				

ACFTID	Profil_ID	Etape-længde	Proce-dure nr.	Proceduretype	Kraftindikator	Klap_ID	Slutpunkts-højde (fod)	Stignings-hastighed (fod/min)	Kali-breret flyveha-stighed ved slut-punktet (knob)	Accelera-tion_Procent (%)
A310-304	DEFAULT	5	2	Stigning	MaksStart	1500	1 000			
A310-304	DEFAULT	5	3	Acceleration	MaksStart	1500		1 151,8	200,9	
A310-304	DEFAULT	5	4	Stigning	MaksStigning	0	3 000			
A310-304	DEFAULT	5	5	Acceleration	MaksStigning	0		1 117,9	250	
A310-304	DEFAULT	5	6	Stigning	MaksStigning	0	5 500			
A310-304	DEFAULT	5	7	Stigning	MaksStigning	0	7 500			
A310-304	DEFAULT	5	8	Stigning	MaksStigning	0	10 000			
A310-304	DEFAULT	6	1	Start	MaksStart	1500				
A310-304	DEFAULT	6	2	Stigning	MaksStart	1500	1 000			
A310-304	DEFAULT	6	3	Acceleration	MaksStart	1500		990,5	214,3	
A310-304	DEFAULT	6	4	Stigning	MaksStigning	0	3 000			
A310-304	DEFAULT	6	5	Acceleration	MaksStigning	0		944,8	250	
A310-304	DEFAULT	6	6	Stigning	MaksStigning	0	5 500			
A310-304	DEFAULT	6	7	Stigning	MaksStigning	0	7 500			
A310-304	DEFAULT	6	8	Stigning	MaksStigning	0	10 000			
A310-304	ICAO_A	1	1	Start	MaksStart	1500				
A310-304	ICAO_A	1	2	Stigning	MaksStart	1500	1 500			
A310-304	ICAO_A	1	3	Stigning	MaksStigning	1500	3 000			
A310-304	ICAO_A	1	4	Acceleration	MaksStigning	1500		1 167,6	179,4	
A310-304	ICAO_A	1	5	Acceleration	MaksStigning	0		1 273,6	200,4	

ACFTID	Profil_ID	Etape-længde	Proce-dure nr.	Proceduretype	Kraftindikator	Klap_ID	Slutpunkts-højde (fod)	Stignings-hastighed (fod/min)	Kali-breret flyveha-stighed ved slut-punktet (knob)	Accelera-tion_Procent (%)
A310-304	ICAO_A	1	6	Acceleration	MaksStigning	0		1 496,6	250	
A310-304	ICAO_A	1	7	Stigning	MaksStigning	0	5 500			
A310-304	ICAO_A	1	8	Stigning	MaksStigning	0	7 500			
A310-304	ICAO_A	1	9	Stigning	MaksStigning	0	10 000			
A310-304	ICAO_A	2	1	Start	MaksStart	1500				
A310-304	ICAO_A	2	2	Stigning	MaksStart	1500	1 500			
A310-304	ICAO_A	2	3	Stigning	MaksStigning	1500	3 000			
A310-304	ICAO_A	2	4	Acceleration	MaksStigning	1500		1 115,8	182,9	
A310-304	ICAO_A	2	5	Acceleration	MaksStigning	0		1 222,3	202,8	
A310-304	ICAO_A	2	6	Acceleration	MaksStigning	0		1 430,5	250	
A310-304	ICAO_A	2	7	Stigning	MaksStigning	0	5 500			
A310-304	ICAO_A	2	8	Stigning	MaksStigning	0	7 500			
A310-304	ICAO_A	2	9	Stigning	MaksStigning	0	10 000			
A310-304	ICAO_A	3	1	Start	MaksStart	1500				
A310-304	ICAO_A	3	2	Stigning	MaksStart	1500	1 500			
A310-304	ICAO_A	3	3	Stigning	MaksStigning	1500	3 000			
A310-304	ICAO_A	3	4	Acceleration	MaksStigning	1500		1 065,4	186,5	
A310-304	ICAO_A	3	5	Acceleration	MaksStigning	0		1 172,6	205,3	
A310-304	ICAO_A	3	6	Acceleration	MaksStigning	0		1 366,6	250	
A310-304	ICAO_A	3	7	Stigning	MaksStigning	0	5 500			

ACFTID	Profil_ID	Etape-længde	Proce-dure nr.	Proceduretype	Kraftindikator	Klap_ID	Slutpunkts-højde (fod)	Stignings-hastighed (fod/min)	Kali-breret flyveha-stighed ved slut-punktet (knob)	Accelera-tion_Procent (%)
A310-304	ICAO_A	3	8	Stigning	MaksStigning	0	7 500			
A310-304	ICAO_A	3	9	Stigning	MaksStigning	0	10 000			
A310-304	ICAO_A	4	1	Start	MaksStart	1500				
A310-304	ICAO_A	4	2	Stigning	MaksStart	1500	1 500			
A310-304	ICAO_A	4	3	Stigning	MaksStigning	1500	3 000			
A310-304	ICAO_A	4	4	Acceleration	MaksStigning	1500		984,3	192,7	
A310-304	ICAO_A	4	5	Acceleration	MaksStigning	0		1 091,4	209,7	
A310-304	ICAO_A	4	6	Acceleration	MaksStigning	0		1 262,9	250	
A310-304	ICAO_A	4	7	Stigning	MaksStigning	0	5 500			
A310-304	ICAO_A	4	8	Stigning	MaksStigning	0	7 500			
A310-304	ICAO_A	4	9	Stigning	MaksStigning	0	10 000			
A310-304	ICAO_A	5	1	Start	MaksStart	1500				
A310-304	ICAO_A	5	2	Stigning	MaksStart	1500	1 500			
A310-304	ICAO_A	5	3	Stigning	MaksStigning	1500	3 000			
A310-304	ICAO_A	5	4	Acceleration	MaksStigning	1500		888,4	200,8	
A310-304	ICAO_A	5	5	Acceleration	MaksStigning	0		994,5	215,7	
A310-304	ICAO_A	5	6	Acceleration	MaksStigning	0		1 140,7	250	
A310-304	ICAO_A	5	7	Stigning	MaksStigning	0	5 500			
A310-304	ICAO_A	5	8	Stigning	MaksStigning	0	7 500			
A310-304	ICAO_A	5	9	Stigning	MaksStigning	0	10 000			

ACFTID	Profil_ID	Etape-længde	Proce-dure nr.	Proceduretype	Kraftindikator	Klap_ID	Slutpunkts-højde (fod)	Stignings-hastighed (fod/min)	Kali-breret flyveha-stighed ved slut-punktet (knob)	Accelera-tion_Procent (%)
A310-304	ICAO_A	6	1	Start	MaksStart	1500				
A310-304	ICAO_A	6	2	Stigning	MaksStart	1500	1 500			
A310-304	ICAO_A	6	3	Stigning	MaksStigning	1500	3 000			
A310-304	ICAO_A	6	4	Acceleration	MaksStigning	1500		747,4	214,2	
A310-304	ICAO_A	6	5	Acceleration	MaksStigning	0		848,6	226,2	
A310-304	ICAO_A	6	6	Acceleration	MaksStigning	0		959,5	250	
A310-304	ICAO_A	6	7	Stigning	MaksStigning	0	5 500			
A310-304	ICAO_A	6	8	Stigning	MaksStigning	0	7 500			
A310-304	ICAO_A	6	9	Stigning	MaksStigning	0	10 000			
A310-304	ICAO_B	1	1	Start	MaksStart	1500				
A310-304	ICAO_B	1	2	Stigning	MaksStart	1500	1 000			
A310-304	ICAO_B	1	3	Acceleration	MaksStart	1500		1 475,7	179,5	
A310-304	ICAO_B	1	4	Stigning	MaksStigning	0	3 000			
A310-304	ICAO_B	1	5	Acceleration	MaksStigning	0		1 454,9	250	
A310-304	ICAO_B	1	6	Stigning	MaksStigning	0	5 500			
A310-304	ICAO_B	1	7	Stigning	MaksStigning	0	7 500			
A310-304	ICAO_B	1	8	Stigning	MaksStigning	0	10 000			
A310-304	ICAO_B	2	1	Start	MaksStart	1500				
A310-304	ICAO_B	2	2	Stigning	MaksStart	1500	1 000			
A310-304	ICAO_B	2	3	Acceleration	MaksStart	1500		1 415,7	183	

ACFTID	Profil_ID	Etape-længde	Proce-dure nr.	Proceduretype	Kraftindikator	Klap_ID	Slutpunkts-højde (fod)	Stignings-hastighed (fod/min)	Kali-breret flyveha-stighed ved slut-punktet (knob)	Accelera-tion_Procent (%)
A310-304	ICAO_B	2	4	Stigning	MaksStigning	0	3 000			
A310-304	ICAO_B	2	5	Acceleration	MaksStigning	0		1 392,7	250	
A310-304	ICAO_B	2	6	Stigning	MaksStigning	0	5 500			
A310-304	ICAO_B	2	7	Stigning	MaksStigning	0	7 500			
A310-304	ICAO_B	2	8	Stigning	MaksStigning	0	10 000			
A310-304	ICAO_B	3	1	Start	MaksStart	1500				
A310-304	ICAO_B	3	2	Stigning	MaksStart	1500	1 000			
A310-304	ICAO_B	3	3	Acceleration	MaksStart	1500		1 357	186,6	
A310-304	ICAO_B	3	4	Stigning	MaksStigning	0	3 000			
A310-304	ICAO_B	3	5	Acceleration	MaksStigning	0		1 332,3	250	
A310-304	ICAO_B	3	6	Stigning	MaksStigning	0	5 500			
A310-304	ICAO_B	3	7	Stigning	MaksStigning	0	7 500			
A310-304	ICAO_B	3	8	Stigning	MaksStigning	0	10 000			
A310-304	ICAO_B	4	1	Start	MaksStart	1500				
A310-304	ICAO_B	4	2	Stigning	MaksStart	1500	1 000			
A310-304	ICAO_B	4	3	Acceleration	MaksStart	1500		1 262,8	192,8	
A310-304	ICAO_B	4	4	Stigning	MaksStigning	0	3 000			
A310-304	ICAO_B	4	5	Acceleration	MaksStigning	0		1 234,1	250	
A310-304	ICAO_B	4	6	Stigning	MaksStigning	0	5 500			
A310-304	ICAO_B	4	7	Stigning	MaksStigning	0	7 500			

ACFTID	Profil_ID	Etape-længde	Proce-dure nr.	Proceduretype	Kraftindikator	Klap_ID	Slutpunkts-højde (fod)	Stignings-hastighed (fod/min)	Kali-breret flyveha-stighed ved slut-punktet (knob)	Accelera-tion_Procent (%)
A310-304	ICAO_B	4	8	Stigning	MaksStigning	0	10 000			
A310-304	ICAO_B	5	1	Start	MaksStart	1500				
A310-304	ICAO_B	5	2	Stigning	MaksStart	1500	1 000			
A310-304	ICAO_B	5	3	Acceleration	MaksStart	1500		1 151,8	200,9	
A310-304	ICAO_B	5	4	Stigning	MaksStigning	0	3 000			
A310-304	ICAO_B	5	5	Acceleration	MaksStigning	0		1 117,9	250	
A310-304	ICAO_B	5	6	Stigning	MaksStigning	0	5 500			
A310-304	ICAO_B	5	7	Stigning	MaksStigning	0	7 500			
A310-304	ICAO_B	5	8	Stigning	MaksStigning	0	10 000			
A310-304	ICAO_B	6	1	Start	MaksStart	1500				
A310-304	ICAO_B	6	2	Stigning	MaksStart	1500	1 000			
A310-304	ICAO_B	6	3	Acceleration	MaksStart	1500		990,5	214,3	
A310-304	ICAO_B	6	4	Stigning	MaksStigning	0	3 000			
A310-304	ICAO_B	6	5	Acceleration	MaksStigning	0		944,8	250	
A310-304	ICAO_B	6	6	Stigning	MaksStigning	0	5 500			
A310-304	ICAO_B	6	7	Stigning	MaksStigning	0	7 500			
A310-304	ICAO_B	6	8	Stigning	MaksStigning	0	10 000			
A319-131	DEFAULT	1	1	Start	MaksStart	1+F				
A319-131	DEFAULT	1	2	Stigning	MaksStart	1+F	1 000			
A319-131	DEFAULT	1	3	Acceleration	MaksStart	1+F		1 042,6	181,6	

ACFTID	Profil_ID	Etape-længde	Proce-dure nr.	Proceduretype	Kraftindikator	Klap_ID	Slutpunkts-højde (fod)	Stignings-hastighed (fod/min)	Kali-breret flyveha-stighed ved slut-punktet (knob)	Accelera-tion_Procent (%)
A319-131	DEFAULT	1	4	Acceleration	MaksStart	1		1 177,5	200,7	
A319-131	DEFAULT	1	5	Stigning	MaksStigning	ZERO	3 000			
A319-131	DEFAULT	1	6	Acceleration	MaksStigning	ZERO		1 320,8	250	
A319-131	DEFAULT	1	7	Stigning	MaksStigning	ZERO	5 500			
A319-131	DEFAULT	1	8	Stigning	MaksStigning	ZERO	7 500			
A319-131	DEFAULT	1	9	Stigning	MaksStigning	ZERO	10 000			
A319-131	DEFAULT	2	1	Start	MaksStart	1+F				
A319-131	DEFAULT	2	2	Stigning	MaksStart	1+F	1 000			
A319-131	DEFAULT	2	3	Acceleration	MaksStart	1+F		997,1	185,3	
A319-131	DEFAULT	2	4	Acceleration	MaksStart	1		1 128,9	203,3	
A319-131	DEFAULT	2	5	Stigning	MaksStigning	ZERO	3 000			
A319-131	DEFAULT	2	6	Acceleration	MaksStigning	ZERO		1 264	250	
A319-131	DEFAULT	2	7	Stigning	MaksStigning	ZERO	5 500			
A319-131	DEFAULT	2	8	Stigning	MaksStigning	ZERO	7 500			
A319-131	DEFAULT	2	9	Stigning	MaksStigning	ZERO	10 000			
A319-131	DEFAULT	3	1	Start	MaksStart	1+F				
A319-131	DEFAULT	3	2	Stigning	MaksStart	1+F	1 000			
A319-131	DEFAULT	3	3	Acceleration	MaksStart	1+F		952,7	189	
A319-131	DEFAULT	3	4	Acceleration	MaksStart	1		1 081	206	
A319-131	DEFAULT	3	5	Stigning	MaksStigning	ZERO	3 000			

ACFTID	Profil_ID	Etape-længde	Proce-dure nr.	Proceduretype	Kraftindikator	Klap_ID	Slutpunkts-højde (fod)	Stignings-hastighed (fod/min)	Kali-breret flyveha-stighed ved slut-punktet (knob)	Accelera-tion_Procent (%)
A319-131	DEFAULT	3	6	Acceleration	MaksStigning	ZERO		1 208,7	250	
A319-131	DEFAULT	3	7	Stigning	MaksStigning	ZERO	5 500			
A319-131	DEFAULT	3	8	Stigning	MaksStigning	ZERO	7 500			
A319-131	DEFAULT	3	9	Stigning	MaksStigning	ZERO	10 000			
A319-131	DEFAULT	4	1	Start	MaksStart	1+F				
A319-131	DEFAULT	4	2	Stigning	MaksStart	1+F	1 000			
A319-131	DEFAULT	4	3	Acceleration	MaksStart	1+F		880,8	195,6	
A319-131	DEFAULT	4	4	Acceleration	MaksStart	1		1 001,7	210,8	
A319-131	DEFAULT	4	5	Stigning	MaksStigning	ZERO	3 000			
A319-131	DEFAULT	4	6	Acceleration	MaksStigning	ZERO		1 119,6	250	
A319-131	DEFAULT	4	7	Stigning	MaksStigning	ZERO	5 500			
A319-131	DEFAULT	4	8	Stigning	MaksStigning	ZERO	7 500			
A319-131	DEFAULT	4	9	Stigning	MaksStigning	ZERO	10 000			
A319-131	DEFAULT	5	1	Start	MaksStart	1+F				
A319-131	DEFAULT	5	2	Acceleration	MaksStart	1+F		735,2	169,7	
A319-131	DEFAULT	5	3	Stigning	MaksStart	1+F	1 000			
A319-131	DEFAULT	5	4	Acceleration	MaksStart	1+F		793,4	208,8	
A319-131	DEFAULT	5	5	Acceleration	MaksStart	ZERO		860	221,2	
A319-131	DEFAULT	5	6	Stigning	MaksStigning	ZERO	3 000			
A319-131	DEFAULT	5	7	Acceleration	MaksStigning	ZERO		964,2	250	

ACFTID	Profil_ID	Etape-længde	Proce-dure nr.	Proceduretype	Kraftindikator	Klap_ID	Slutpunkts-højde (fod)	Stignings-hastighed (fod/min)	Kali-breret flyveha-stighed ved slut-punktet (knob)	Accelera-tion_Procent (%)
A319-131	DEFAULT	5	8	Stigning	MaksStigning	ZERO	5 500			
A319-131	DEFAULT	5	9	Stigning	MaksStigning	ZERO	7 500			
A319-131	DEFAULT	5	10	Stigning	MaksStigning	ZERO	10 000			
A319-131	ICAO_A	1	1	Start	MaksStart	1+F				
A319-131	ICAO_A	1	2	Stigning	MaksStart	1+F	1 500			
A319-131	ICAO_A	1	3	Stigning	MaksStigning	1+F	3 000			
A319-131	ICAO_A	1	4	Acceleration	MaksStigning	1+F		822,7	181,4	
A319-131	ICAO_A	1	5	Acceleration	MaksStigning	1		972,3	196,5	
A319-131	ICAO_A	1	6	Acceleration	MaksStigning	ZERO		1 162,8	223,8	
A319-131	ICAO_A	1	7	Acceleration	MaksStigning	ZERO		1 374,2	250	
A319-131	ICAO_A	1	8	Stigning	MaksStigning	ZERO	5 500			
A319-131	ICAO_A	1	9	Stigning	MaksStigning	ZERO	7 500			
A319-131	ICAO_A	1	10	Stigning	MaksStigning	ZERO	10 000			
A319-131	ICAO_A	2	1	Start	MaksStart	1+F				
A319-131	ICAO_A	2	2	Stigning	MaksStart	1+F	1 500			
A319-131	ICAO_A	2	3	Stigning	MaksStigning	1+F	3 000			
A319-131	ICAO_A	2	4	Acceleration	MaksStigning	1+F		786,5	185,2	
A319-131	ICAO_A	2	5	Acceleration	MaksStigning	1		935,4	199,4	
A319-131	ICAO_A	2	6	Acceleration	MaksStigning	ZERO		1 115,9	225,3	
A319-131	ICAO_A	2	7	Acceleration	MaksStigning	ZERO		1 312,1	250	

ACFTID	Profil_ID	Etape-længde	Proce-dure nr.	Proceduretype	Kraftindikator	Klap_ID	Slutpunkts-højde (fod)	Stignings-hastighed (fod/min)	Kali-breret flyveha-stighed ved slut-punktet (knob)	Accelera-tion_Procent (%)
A319-131	ICAO_A	2	8	Stigning	MaksStigning	ZERO	5 500			
A319-131	ICAO_A	2	9	Stigning	MaksStigning	ZERO	7 500			
A319-131	ICAO_A	2	10	Stigning	MaksStigning	ZERO	10 000			
A319-131	ICAO_A	3	1	Start	MaksStart	1+F				
A319-131	ICAO_A	3	2	Stigning	MaksStart	1+F	1 500			
A319-131	ICAO_A	3	3	Stigning	MaksStigning	1+F	3 000			
A319-131	ICAO_A	3	4	Acceleration	MaksStigning	1+F		751,1	188,9	
A319-131	ICAO_A	3	5	Acceleration	MaksStigning	1		899,4	202,4	
A319-131	ICAO_A	3	6	Acceleration	MaksStigning	ZERO		1 070,2	226,9	
A319-131	ICAO_A	3	7	Acceleration	MaksStigning	ZERO		1 252	250	
A319-131	ICAO_A	3	8	Stigning	MaksStigning	ZERO	5 500			
A319-131	ICAO_A	3	9	Stigning	MaksStigning	ZERO	7 500			
A319-131	ICAO_A	3	10	Stigning	MaksStigning	ZERO	10 000			
A319-131	ICAO_A	4	1	Start	MaksStart	1+F				
A319-131	ICAO_A	4	2	Stigning	MaksStart	1+F	1 500			
A319-131	ICAO_A	4	3	Stigning	MaksStigning	1+F	3 000			
A319-131	ICAO_A	4	4	Acceleration	MaksStigning	1+F		693,7	195,4	
A319-131	ICAO_A	4	5	Acceleration	MaksStigning	1		840,2	207,6	
A319-131	ICAO_A	4	6	Acceleration	MaksStigning	ZERO		996,8	230	
A319-131	ICAO_A	4	7	Acceleration	MaksStigning	ZERO		1 155,3	250	

ACFTID	Profil_ID	Etape-længde	Proce-dure nr.	Proceduretype	Kraftindikator	Klap_ID	Slutpunkts-højde (fod)	Stignings-hastighed (fod/min)	Kali-breret flyveha-stighed ved slut-punktet (knob)	Accelera-tion_Procent (%)
A319-131	ICAO_A	4	8	Stigning	MaksStigning	ZERO	5 500			
A319-131	ICAO_A	4	9	Stigning	MaksStigning	ZERO	7 500			
A319-131	ICAO_A	4	10	Stigning	MaksStigning	ZERO	10 000			
A319-131	ICAO_A	5	1	Start	MaksStart	1+F				
A319-131	ICAO_A	5	2	Acceleration	MaksStart	1+F		735,2	169,7	
A319-131	ICAO_A	5	3	Stigning	MaksStart	1+F	1 500			
A319-131	ICAO_A	5	4	Stigning	MaksStigning	1+F	3 000			
A319-131	ICAO_A	5	5	Acceleration	MaksStigning	1+F		637,2	208,7	
A319-131	ICAO_A	5	6	Acceleration	MaksStigning	1		733,4	218,7	
A319-131	ICAO_A	5	7	Acceleration	MaksStigning	ZERO		869,2	237,4	
A319-131	ICAO_A	5	8	Acceleration	MaksStigning	ZERO		987,8	250	
A319-131	ICAO_A	5	9	Stigning	MaksStigning	ZERO	5 500			
A319-131	ICAO_A	5	10	Stigning	MaksStigning	ZERO	7 500			
A319-131	ICAO_A	5	11	Stigning	MaksStigning	ZERO	10 000			
A319-131	ICAO_B	1	1	Start	MaksStart	1+F				
A319-131	ICAO_B	1	2	Stigning	MaksStart	1+F	1 000			
A319-131	ICAO_B	1	3	Acceleration	MaksStart	1+F		1 042,6	181,6	
A319-131	ICAO_B	1	4	Acceleration	MaksStart	1		1 177,5	200,7	
A319-131	ICAO_B	1	5	Stigning	MaksStigning	ZERO	3 000			
A319-131	ICAO_B	1	6	Acceleration	MaksStigning	ZERO		1 320,8	250	

ACFTID	Profil_ID	Etape-længde	Proce-dure nr.	Proceduretype	Kraftindikator	Klap_ID	Slutpunkts-højde (fod)	Stignings-hastighed (fod/min)	Kali-breret flyveha-stighed ved slut-punktet (knob)	Accelera-tion_Procent (%)
A319-131	ICAO_B	1	7	Stigning	MaksStigning	ZERO	5 500			
A319-131	ICAO_B	1	8	Stigning	MaksStigning	ZERO	7 500			
A319-131	ICAO_B	1	9	Stigning	MaksStigning	ZERO	10 000			
A319-131	ICAO_B	2	1	Start	MaksStart	1+F				
A319-131	ICAO_B	2	2	Stigning	MaksStart	1+F	1 000			
A319-131	ICAO_B	2	3	Acceleration	MaksStart	1+F		997,1	185,3	
A319-131	ICAO_B	2	4	Acceleration	MaksStart	1		1 128,9	203,3	
A319-131	ICAO_B	2	5	Stigning	MaksStigning	ZERO	3 000			
A319-131	ICAO_B	2	6	Acceleration	MaksStigning	ZERO		1 264	250	
A319-131	ICAO_B	2	7	Stigning	MaksStigning	ZERO	5 500			
A319-131	ICAO_B	2	8	Stigning	MaksStigning	ZERO	7 500			
A319-131	ICAO_B	2	9	Stigning	MaksStigning	ZERO	10 000			
A319-131	ICAO_B	3	1	Start	MaksStart	1+F				
A319-131	ICAO_B	3	2	Stigning	MaksStart	1+F	1 000			
A319-131	ICAO_B	3	3	Acceleration	MaksStart	1+F		952,7	189	
A319-131	ICAO_B	3	4	Acceleration	MaksStart	1		1 081	206	
A319-131	ICAO_B	3	5	Stigning	MaksStigning	ZERO	3 000			
A319-131	ICAO_B	3	6	Acceleration	MaksStigning	ZERO		1 208,7	250	
A319-131	ICAO_B	3	7	Stigning	MaksStigning	ZERO	5 500			
A319-131	ICAO_B	3	8	Stigning	MaksStigning	ZERO	7 500			

ACFTID	Profil_ID	Etape-længde	Proce-dure nr.	Proceduretype	Kraftindikator	Klap_ID	Slutpunkts-højde (fod)	Stignings-hastighed (fod/min)	Kali-breret flyveha-stighed ved slut-punktet (knob)	Accelera-tion_Procent (%)
A319-131	ICAO_B	3	9	Stigning	MaksStigning	ZERO	10 000			
A319-131	ICAO_B	4	1	Start	MaksStart	1+F				
A319-131	ICAO_B	4	2	Stigning	MaksStart	1+F	1 000			
A319-131	ICAO_B	4	3	Acceleration	MaksStart	1+F		880,8	195,6	
A319-131	ICAO_B	4	4	Acceleration	MaksStart	1		1 001,7	210,8	
A319-131	ICAO_B	4	5	Stigning	MaksStigning	ZERO	3 000			
A319-131	ICAO_B	4	6	Acceleration	MaksStigning	ZERO		1 119,6	250	
A319-131	ICAO_B	4	7	Stigning	MaksStigning	ZERO	5 500			
A319-131	ICAO_B	4	8	Stigning	MaksStigning	ZERO	7 500			
A319-131	ICAO_B	4	9	Stigning	MaksStigning	ZERO	10 000			
A319-131	ICAO_B	5	1	Start	MaksStart	1+F				
A319-131	ICAO_B	5	2	Acceleration	MaksStart	1+F		735,2	169,7	
A319-131	ICAO_B	5	3	Stigning	MaksStart	1+F	1 000			
A319-131	ICAO_B	5	4	Acceleration	MaksStart	1+F		793,4	208,8	
A319-131	ICAO_B	5	5	Acceleration	MaksStart	ZERO		860	221,2	
A319-131	ICAO_B	5	6	Stigning	MaksStigning	ZERO	3 000			
A319-131	ICAO_B	5	7	Acceleration	MaksStigning	ZERO		964,2	250	
A319-131	ICAO_B	5	8	Stigning	MaksStigning	ZERO	5 500			
A319-131	ICAO_B	5	9	Stigning	MaksStigning	ZERO	7 500			
A319-131	ICAO_B	5	10	Stigning	MaksStigning	ZERO	10 000			

ACFTID	Profil_ID	Etape-længde	Proce-dure nr.	Proceduretype	Kraftindikator	Klap_ID	Slutpunkts-højde (fod)	Stignings-hastighed (fod/min)	Kali-breret flyveha-stighed ved slut-punktet (knob)	Accelera-tion_Procent (%)
A320-211	DEFAULT	1	1	Start	MaksStart	1+F				
A320-211	DEFAULT	1	2	Stigning	MaksStart	1+F	1 000			
A320-211	DEFAULT	1	3	Acceleration	MaksStart	1+F		1 150,5	186,2	
A320-211	DEFAULT	1	4	Acceleration	MaksStart	1		1 300,7	208,1	
A320-211	DEFAULT	1	5	Stigning	MaksStigning	ZERO	3 000			
A320-211	DEFAULT	1	6	Acceleration	MaksStigning	ZERO		1 230,7	250	
A320-211	DEFAULT	1	7	Stigning	MaksStigning	ZERO	5 500			
A320-211	DEFAULT	1	8	Stigning	MaksStigning	ZERO	7 500			
A320-211	DEFAULT	1	9	Stigning	MaksStigning	ZERO	10 000			
A320-211	DEFAULT	2	1	Start	MaksStart	1+F				
A320-211	DEFAULT	2	2	Stigning	MaksStart	1+F	1 000			
A320-211	DEFAULT	2	3	Acceleration	MaksStart	1+F		1 098,5	190,2	
A320-211	DEFAULT	2	4	Acceleration	MaksStart	1		1 243,7	210,7	
A320-211	DEFAULT	2	5	Stigning	MaksStigning	ZERO	3 000			
A320-211	DEFAULT	2	6	Acceleration	MaksStigning	ZERO		1 171	250	
A320-211	DEFAULT	2	7	Stigning	MaksStigning	ZERO	5 500			
A320-211	DEFAULT	2	8	Stigning	MaksStigning	ZERO	7 500			
A320-211	DEFAULT	2	9	Stigning	MaksStigning	ZERO	10 000			
A320-211	DEFAULT	3	1	Start	MaksStart	1+F				
A320-211	DEFAULT	3	2	Stigning	MaksStart	1+F	1 000			

ACFTID	Profil_ID	Etape-længde	Proce-dure nr.	Proceduretype	Kraftindikator	Klap_ID	Slutpunkts-højde (fod)	Stignings-hastighed (fod/min)	Kali-breret flyveha-stighed ved slut-punktet (knob)	Accelera-tion_Procent (%)
A320-211	DEFAULT	3	3	Acceleration	MaksStart	1+F		1 049,6	194,3	
A320-211	DEFAULT	3	4	Acceleration	MaksStart	1		1 189,2	213,5	
A320-211	DEFAULT	3	5	Stigning	MaksStigning	ZERO	3 000			
A320-211	DEFAULT	3	6	Acceleration	MaksStigning	ZERO		1 113,9	250	
A320-211	DEFAULT	3	7	Stigning	MaksStigning	ZERO	5 500			
A320-211	DEFAULT	3	8	Stigning	MaksStigning	ZERO	7 500			
A320-211	DEFAULT	3	9	Stigning	MaksStigning	ZERO	10 000			
A320-211	DEFAULT	4	1	Start	MaksStart	1+F				
A320-211	DEFAULT	4	2	Stigning	MaksStart	1+F	1 000			
A320-211	DEFAULT	4	3	Acceleration	MaksStart	1+F		972,6	201,4	
A320-211	DEFAULT	4	4	Acceleration	MaksStart	1		1 101	218,7	
A320-211	DEFAULT	4	5	Stigning	MaksStigning	ZERO	3 000			
A320-211	DEFAULT	4	6	Acceleration	MaksStigning	ZERO		1 021	250	
A320-211	DEFAULT	4	7	Stigning	MaksStigning	ZERO	5 500			
A320-211	DEFAULT	4	8	Stigning	MaksStigning	ZERO	7 500			
A320-211	DEFAULT	4	9	Stigning	MaksStigning	ZERO	10 000			
A320-211	DEFAULT	5	1	Start	MaksStart	1+F				
A320-211	DEFAULT	5	2	Stigning	MaksStart	1+F	1 000			
A320-211	DEFAULT	5	3	Acceleration	MaksStart	1+F		933,1	205,1	
A320-211	DEFAULT	5	4	Acceleration	MaksStart	1		1 056	221,4	

ACFTID	Profil_ID	Etape-længde	Proce-dure nr.	Proceduretype	Kraftindikator	Klap_ID	Slutpunkts-højde (fod)	Stignings-hastighed (fod/min)	Kali-breret flyveha-stighed ved slut-punktet (knob)	Accelera-tion_Procent (%)
A320-211	DEFAULT	5	5	Stigning	MaksStigning	ZERO	3 000			
A320-211	DEFAULT	5	6	Acceleration	MaksStigning	ZERO		973,2	250	
A320-211	DEFAULT	5	7	Stigning	MaksStigning	ZERO	5 500			
A320-211	DEFAULT	5	8	Stigning	MaksStigning	ZERO	7 500			
A320-211	DEFAULT	5	9	Stigning	MaksStigning	ZERO	10 000			
A320-211	ICAO_A	1	1	Start	MaksStart	1+F				
A320-211	ICAO_A	1	2	Stigning	MaksStart	1+F	1 500			
A320-211	ICAO_A	1	3	Stigning	MaksStigning	1+F	3 000			
A320-211	ICAO_A	1	4	Acceleration	MaksStigning	1+F		812,1	186,1	
A320-211	ICAO_A	1	5	Acceleration	MaksStigning	1		933,5	201,2	
A320-211	ICAO_A	1	6	Acceleration	MaksStigning	ZERO		1 119,7	228,2	
A320-211	ICAO_A	1	7	Acceleration	MaksStigning	ZERO		1 240,5	250	
A320-211	ICAO_A	1	8	Stigning	MaksStigning	ZERO	5 500			
A320-211	ICAO_A	1	9	Stigning	MaksStigning	ZERO	7 500			
A320-211	ICAO_A	1	10	Stigning	MaksStigning	ZERO	10 000			
A320-211	ICAO_A	2	1	Start	MaksStart	1+F				
A320-211	ICAO_A	2	2	Stigning	MaksStart	1+F	1 500			
A320-211	ICAO_A	2	3	Stigning	MaksStigning	1+F	3 000			
A320-211	ICAO_A	2	4	Acceleration	MaksStigning	1+F		769,5	190,1	
A320-211	ICAO_A	2	5	Acceleration	MaksStigning	1		899,8	204,3	

ACFTID	Profil_ID	Etape-længde	Proce-dure nr.	Proceduretype	Kraftindikator	Klap_ID	Slutpunkts-højde (fod)	Stignings-hastighed (fod/min)	Kali-breret flyveha-stighed ved slut-punktet (knob)	Accelera-tion_Procent (%)
A320-211	ICAO_A	2	6	Acceleration	MaksStigning	ZERO		1 069,9	229,9	
A320-211	ICAO_A	2	7	Acceleration	MaksStigning	ZERO		1 176,4	250	
A320-211	ICAO_A	2	8	Stigning	MaksStigning	ZERO	5 500			
A320-211	ICAO_A	2	9	Stigning	MaksStigning	ZERO	7 500			
A320-211	ICAO_A	2	10	Stigning	MaksStigning	ZERO	10 000			
A320-211	ICAO_A	3	1	Start	MaksStart	1+F				
A320-211	ICAO_A	3	2	Stigning	MaksStart	1+F	1 500			
A320-211	ICAO_A	3	3	Stigning	MaksStigning	1+F	3 000			
A320-211	ICAO_A	3	4	Acceleration	MaksStigning	1+F		730,3	194,1	
A320-211	ICAO_A	3	5	Acceleration	MaksStigning	1		868	207,6	
A320-211	ICAO_A	3	6	Acceleration	MaksStigning	ZERO		1 021,8	231,7	
A320-211	ICAO_A	3	7	Acceleration	MaksStigning	ZERO		1 115,4	250	
A320-211	ICAO_A	3	8	Stigning	MaksStigning	ZERO	5 500			
A320-211	ICAO_A	3	9	Stigning	MaksStigning	ZERO	7 500			
A320-211	ICAO_A	3	10	Stigning	MaksStigning	ZERO	10 000			
A320-211	ICAO_A	4	1	Start	MaksStart	1+F				
A320-211	ICAO_A	4	2	Stigning	MaksStart	1+F	1 500			
A320-211	ICAO_A	4	3	Stigning	MaksStigning	1+F	3 000			
A320-211	ICAO_A	4	4	Acceleration	MaksStigning	1+F		670,3	201,2	
A320-211	ICAO_A	4	5	Acceleration	MaksStigning	1		816,4	213,5	

ACFTID	Profil_ID	Etape-længde	Proce-dure nr.	Proceduretype	Kraftindikator	Klap_ID	Slutpunkts-højde (fod)	Stignings-hastighed (fod/min)	Kali-breret flyveha-stighed ved slut-punktet (knob)	Accelera-tion_Procent (%)
A320-211	ICAO_A	4	6	Acceleration	MaksStigning	ZERO		942	235,2	
A320-211	ICAO_A	4	7	Acceleration	MaksStigning	ZERO		1 017,5	250	
A320-211	ICAO_A	4	8	Stigning	MaksStigning	ZERO	5 500			
A320-211	ICAO_A	4	9	Stigning	MaksStigning	ZERO	7 500			
A320-211	ICAO_A	4	10	Stigning	MaksStigning	ZERO	10 000			
A320-211	ICAO_A	5	1	Start	MaksStart	1+F				
A320-211	ICAO_A	5	2	Stigning	MaksStart	1+F	1 500			
A320-211	ICAO_A	5	3	Stigning	MaksStigning	1+F	3 000			
A320-211	ICAO_A	5	4	Acceleration	MaksStigning	1+F		640,5	205	
A320-211	ICAO_A	5	5	Acceleration	MaksStigning	1		789,5	216,6	
A320-211	ICAO_A	5	6	Acceleration	MaksStigning	ZERO		899,5	237,1	
A320-211	ICAO_A	5	7	Acceleration	MaksStigning	ZERO		968,2	250	
A320-211	ICAO_A	5	8	Stigning	MaksStigning	ZERO	5 500			
A320-211	ICAO_A	5	9	Stigning	MaksStigning	ZERO	7 500			
A320-211	ICAO_A	5	10	Stigning	MaksStigning	ZERO	10 000			
A320-211	ICAO_B	1	1	Start	MaksStart	1+F				
A320-211	ICAO_B	1	2	Stigning	MaksStart	1+F	1 000			
A320-211	ICAO_B	1	3	Acceleration	MaksStart	1+F		1 150,5	186,2	
A320-211	ICAO_B	1	4	Acceleration	MaksStart	1		1 300,7	208,1	
A320-211	ICAO_B	1	5	Stigning	MaksStigning	ZERO	3 000			

ACFTID	Profil_ID	Etape-længde	Proce-dure nr.	Proceduretype	Kraftindikator	Klap_ID	Slutpunkts-højde (fod)	Stignings-hastighed (fod/min)	Kali-breret flyveha-stighed ved slut-punktet (knob)	Accelera-tion_Procent (%)
A320-211	ICAO_B	1	6	Acceleration	MaksStigning	ZERO		1 230,7	250	
A320-211	ICAO_B	1	7	Stigning	MaksStigning	ZERO	5 500			
A320-211	ICAO_B	1	8	Stigning	MaksStigning	ZERO	7 500			
A320-211	ICAO_B	1	9	Stigning	MaksStigning	ZERO	10 000			
A320-211	ICAO_B	2	1	Start	MaksStart	1+F				
A320-211	ICAO_B	2	2	Stigning	MaksStart	1+F	1 000			
A320-211	ICAO_B	2	3	Acceleration	MaksStart	1+F		1 098,5	190,2	
A320-211	ICAO_B	2	4	Acceleration	MaksStart	1		1 243,7	210,7	
A320-211	ICAO_B	2	5	Stigning	MaksStigning	ZERO	3 000			
A320-211	ICAO_B	2	6	Acceleration	MaksStigning	ZERO		1 171	250	
A320-211	ICAO_B	2	7	Stigning	MaksStigning	ZERO	5 500			
A320-211	ICAO_B	2	8	Stigning	MaksStigning	ZERO	7 500			
A320-211	ICAO_B	2	9	Stigning	MaksStigning	ZERO	10 000			
A320-211	ICAO_B	3	1	Start	MaksStart	1+F				
A320-211	ICAO_B	3	2	Stigning	MaksStart	1+F	1 000			
A320-211	ICAO_B	3	3	Acceleration	MaksStart	1+F		1 049,6	194,3	
A320-211	ICAO_B	3	4	Acceleration	MaksStart	1		1 189,2	213,5	
A320-211	ICAO_B	3	5	Stigning	MaksStigning	ZERO	3 000			
A320-211	ICAO_B	3	6	Acceleration	MaksStigning	ZERO		1 113,9	250	
A320-211	ICAO_B	3	7	Stigning	MaksStigning	ZERO	5 500			

ACFTID	Profil_ID	Etape-længde	Proce-dure nr.	Proceduretype	Kraftindikator	Klap_ID	Slutpunkts-højde (fod)	Stignings-hastighed (fod/min)	Kali-breret flyveha-stighed ved slut-punktet (knob)	Accelera-tion_Procent (%)
A320-211	ICAO_B	3	8	Stigning	MaksStigning	ZERO	7 500			
A320-211	ICAO_B	3	9	Stigning	MaksStigning	ZERO	10 000			
A320-211	ICAO_B	4	1	Start	MaksStart	1+F				
A320-211	ICAO_B	4	2	Stigning	MaksStart	1+F	1 000			
A320-211	ICAO_B	4	3	Acceleration	MaksStart	1+F		972,6	201,4	
A320-211	ICAO_B	4	4	Acceleration	MaksStart	1		1 101	218,7	
A320-211	ICAO_B	4	5	Stigning	MaksStigning	ZERO	3 000			
A320-211	ICAO_B	4	6	Acceleration	MaksStigning	ZERO		1 021	250	
A320-211	ICAO_B	4	7	Stigning	MaksStigning	ZERO	5 500			
A320-211	ICAO_B	4	8	Stigning	MaksStigning	ZERO	7 500			
A320-211	ICAO_B	4	9	Stigning	MaksStigning	ZERO	10 000			
A320-211	ICAO_B	5	1	Start	MaksStart	1+F				
A320-211	ICAO_B	5	2	Stigning	MaksStart	1+F	1 000			
A320-211	ICAO_B	5	3	Acceleration	MaksStart	1+F		933,1	205,1	
A320-211	ICAO_B	5	4	Acceleration	MaksStart	1		1 056	221,4	
A320-211	ICAO_B	5	5	Stigning	MaksStigning	ZERO	3 000			
A320-211	ICAO_B	5	6	Acceleration	MaksStigning	ZERO		973,2	250	
A320-211	ICAO_B	5	7	Stigning	MaksStigning	ZERO	5 500			
A320-211	ICAO_B	5	8	Stigning	MaksStigning	ZERO	7 500			
A320-211	ICAO_B	5	9	Stigning	MaksStigning	ZERO	10 000			

ACFTID	Profil_ID	Etape-længde	Proce-dure nr.	Proceduretype	Kraftindikator	Klap_ID	Slutpunkts-højde (fod)	Stignings-hastighed (fod/min)	Kali-breret flyveha-stighed ved slut-punktet (knob)	Accelera-tion_Procent (%)
A320-232	DEFAULT	1	1	Start	MaksStart	1+F				
A320-232	DEFAULT	1	2	Stigning	MaksStart	1+F	1 000			
A320-232	DEFAULT	1	3	Acceleration	MaksStart	1+F		1 219,6	185,5	
A320-232	DEFAULT	1	4	Acceleration	MaksStart	1		1 372,6	208,6	
A320-232	DEFAULT	1	5	Stigning	MaksStigning	ZERO	3 000			
A320-232	DEFAULT	1	6	Acceleration	MaksStigning	ZERO		1 192,1	250	
A320-232	DEFAULT	1	7	Stigning	MaksStigning	ZERO	5 500			
A320-232	DEFAULT	1	8	Stigning	MaksStigning	ZERO	7 500			
A320-232	DEFAULT	1	9	Stigning	MaksStigning	ZERO	10 000			
A320-232	DEFAULT	2	1	Start	MaksStart	1+F				
A320-232	DEFAULT	2	2	Stigning	MaksStart	1+F	1 000			
A320-232	DEFAULT	2	3	Acceleration	MaksStart	1+F		1 167,9	189,3	
A320-232	DEFAULT	2	4	Acceleration	MaksStart	1		1 315,7	211	
A320-232	DEFAULT	2	5	Stigning	MaksStigning	ZERO	3 000			
A320-232	DEFAULT	2	6	Acceleration	MaksStigning	ZERO		1 137,4	250	
A320-232	DEFAULT	2	7	Stigning	MaksStigning	ZERO	5 500			
A320-232	DEFAULT	2	8	Stigning	MaksStigning	ZERO	7 500			
A320-232	DEFAULT	2	9	Stigning	MaksStigning	ZERO	10 000			
A320-232	DEFAULT	3	1	Start	MaksStart	1+F				
A320-232	DEFAULT	3	2	Stigning	MaksStart	1+F	1 000			

ACFTID	Profil_ID	Etape-længde	Proce-dure nr.	Proceduretype	Kraftindikator	Klap_ID	Slutpunkts-højde (fod)	Stignings-hastighed (fod/min)	Kali-breret flyveha-stighed ved slut-punktet (knob)	Accelera-tion_Procent (%)
A320-232	DEFAULT	3	3	Acceleration	MaksStart	1+F		1 118,6	193,2	
A320-232	DEFAULT	3	4	Acceleration	MaksStart	1		1 260,6	213,6	
A320-232	DEFAULT	3	5	Stigning	MaksStigning	ZERO	3 000			
A320-232	DEFAULT	3	6	Acceleration	MaksStigning	ZERO		1 085,2	250	
A320-232	DEFAULT	3	7	Stigning	MaksStigning	ZERO	5 500			
A320-232	DEFAULT	3	8	Stigning	MaksStigning	ZERO	7 500			
A320-232	DEFAULT	3	9	Stigning	MaksStigning	ZERO	10 000			
A320-232	DEFAULT	4	1	Start	MaksStart	1+F				
A320-232	DEFAULT	4	2	Stigning	MaksStart	1+F	1 000			
A320-232	DEFAULT	4	3	Acceleration	MaksStart	1+F		1 040,6	199,9	
A320-232	DEFAULT	4	4	Acceleration	MaksStart	1		1 170,7	218,4	
A320-232	DEFAULT	4	5	Stigning	MaksStigning	ZERO	3 000			
A320-232	DEFAULT	4	6	Acceleration	MaksStigning	ZERO		1 001,5	250	
A320-232	DEFAULT	4	7	Stigning	MaksStigning	ZERO	5 500			
A320-232	DEFAULT	4	8	Stigning	MaksStigning	ZERO	7 500			
A320-232	DEFAULT	4	9	Stigning	MaksStigning	ZERO	10 000			
A320-232	DEFAULT	5	1	Start	MaksStart	1+F				
A320-232	DEFAULT	5	2	Stigning	MaksStart	1+F	1 000			
A320-232	DEFAULT	5	3	Acceleration	MaksStart	1+F		921,9	210,9	
A320-232	DEFAULT	5	4	Acceleration	MaksStart	1		1 033,9	226,5	

ACFTID	Profil_ID	Etape-længde	Proce-dure nr.	Proceduretype	Kraftindikator	Klap_ID	Slutpunkts-højde (fod)	Stignings-hastighed (fod/min)	Kali-breret flyveha-stighed ved slut-punktet (knob)	Accelera-tion_Procent (%)
A320-232	DEFAULT	5	5	Stigning	MaksStigning	ZERO	3 000			
A320-232	DEFAULT	5	6	Acceleration	MaksStigning	ZERO		876,3	250	
A320-232	DEFAULT	5	7	Stigning	MaksStigning	ZERO	5 500			
A320-232	DEFAULT	5	8	Stigning	MaksStigning	ZERO	7 500			
A320-232	DEFAULT	5	9	Stigning	MaksStigning	ZERO	10 000			
A320-232	ICAO_A	1	1	Start	MaksStart	1+F				
A320-232	ICAO_A	1	2	Stigning	MaksStart	1+F	1 500			
A320-232	ICAO_A	1	3	Stigning	MaksStigning	1+F	3 000			
A320-232	ICAO_A	1	4	Acceleration	MaksStigning	1+F		776,1	185,4	
A320-232	ICAO_A	1	5	Acceleration	MaksStigning	1		906,7	200,1	
A320-232	ICAO_A	1	6	Acceleration	MaksStigning	ZERO		1 062	226	
A320-232	ICAO_A	1	7	Acceleration	MaksStigning	ZERO		1 218,7	250	
A320-232	ICAO_A	1	8	Stigning	MaksStigning	ZERO	5 500			
A320-232	ICAO_A	1	9	Stigning	MaksStigning	ZERO	7 500			
A320-232	ICAO_A	1	10	Stigning	MaksStigning	ZERO	10 000			
A320-232	ICAO_A	2	1	Start	MaksStart	1+F				
A320-232	ICAO_A	2	2	Stigning	MaksStart	1+F	1 500			
A320-232	ICAO_A	2	3	Stigning	MaksStigning	1+F	3 000			
A320-232	ICAO_A	2	4	Acceleration	MaksStigning	1+F		739,7	189,1	
A320-232	ICAO_A	2	5	Acceleration	MaksStigning	1		870	203	

ACFTID	Profil_ID	Etape-længde	Proce-dure nr.	Proceduretype	Kraftindikator	Klap_ID	Slutpunkts-højde (fod)	Stignings-hastighed (fod/min)	Kali-breret flyveha-stighed ved slut-punktet (knob)	Accelera-tion_Procent (%)
A320-232	ICAO_A	2	6	Acceleration	MaksStigning	ZERO		1 015,7	227,5	
A320-232	ICAO_A	2	7	Acceleration	MaksStigning	ZERO		1 160,7	250	
A320-232	ICAO_A	2	8	Stigning	MaksStigning	ZERO	5 500			
A320-232	ICAO_A	2	9	Stigning	MaksStigning	ZERO	7 500			
A320-232	ICAO_A	2	10	Stigning	MaksStigning	ZERO	10 000			
A320-232	ICAO_A	3	1	Start	MaksStart	1+F				
A320-232	ICAO_A	3	2	Stigning	MaksStart	1+F	1 500			
A320-232	ICAO_A	3	3	Stigning	MaksStigning	1+F	3 000			
A320-232	ICAO_A	3	4	Acceleration	MaksStigning	1+F		705	193	
A320-232	ICAO_A	3	5	Acceleration	MaksStigning	1		834,6	206,1	
A320-232	ICAO_A	3	6	Acceleration	MaksStigning	ZERO		971,6	229,2	
A320-232	ICAO_A	3	7	Acceleration	MaksStigning	ZERO		1 105,4	250	
A320-232	ICAO_A	3	8	Stigning	MaksStigning	ZERO	5 500			
A320-232	ICAO_A	3	9	Stigning	MaksStigning	ZERO	7 500			
A320-232	ICAO_A	3	10	Stigning	MaksStigning	ZERO	10 000			
A320-232	ICAO_A	4	1	Start	MaksStart	1+F				
A320-232	ICAO_A	4	2	Stigning	MaksStart	1+F	1 500			
A320-232	ICAO_A	4	3	Stigning	MaksStigning	1+F	3 000			
A320-232	ICAO_A	4	4	Acceleration	MaksStigning	1+F		650,5	199,8	
A320-232	ICAO_A	4	5	Acceleration	MaksStigning	1		776,9	211,6	

ACFTID	Profil_ID	Etape-længde	Proce-dure nr.	Proceduretype	Kraftindikator	Klap_ID	Slutpunkts-højde (fod)	Stignings-hastighed (fod/min)	Kali-breret flyveha-stighed ved slut-punktet (knob)	Accelera-tion_Procent (%)
A320-232	ICAO_A	4	6	Acceleration	MaksStigning	ZERO		901,1	232,6	
A320-232	ICAO_A	4	7	Acceleration	MaksStigning	ZERO		1 016,8	250	
A320-232	ICAO_A	4	8	Stigning	MaksStigning	ZERO	5 500			
A320-232	ICAO_A	4	9	Stigning	MaksStigning	ZERO	7 500			
A320-232	ICAO_A	4	10	Stigning	MaksStigning	ZERO	10 000			
A320-232	ICAO_A	5	1	Start	MaksStart	1+F				
A320-232	ICAO_A	5	2	Stigning	MaksStart	1+F	1 500			
A320-232	ICAO_A	5	3	Stigning	MaksStigning	1+F	3 000			
A320-232	ICAO_A	5	4	Acceleration	MaksStigning	1+F		568,3	210,7	
A320-232	ICAO_A	5	5	Acceleration	MaksStigning	1		687,3	220,6	
A320-232	ICAO_A	5	6	Acceleration	MaksStigning	ZERO		794,5	238,5	
A320-232	ICAO_A	5	7	Acceleration	MaksStigning	ZERO		884,4	250	
A320-232	ICAO_A	5	8	Stigning	MaksStigning	ZERO	5 500			
A320-232	ICAO_A	5	9	Stigning	MaksStigning	ZERO	7 500			
A320-232	ICAO_A	5	10	Stigning	MaksStigning	ZERO	10 000			
A320-232	ICAO_B	1	1	Start	MaksStart	1+F				
A320-232	ICAO_B	1	2	Stigning	MaksStart	1+F	1 000			
A320-232	ICAO_B	1	3	Acceleration	MaksStart	1+F		1 219,6	185,5	
A320-232	ICAO_B	1	4	Acceleration	MaksStart	1		1 372,6	208,6	
A320-232	ICAO_B	1	5	Stigning	MaksStigning	ZERO	3 000			

ACFTID	Profil_ID	Etape-længde	Proce-dure nr.	Proceduretype	Kraftindikator	Klap_ID	Slutpunkts-højde (fod)	Stignings-hastighed (fod/min)	Kali-breret flyveha-stighed ved slut-punktet (knob)	Accelera-tion_Procent (%)
A320-232	ICAO_B	1	6	Acceleration	MaksStigning	ZERO		1 192,1	250	
A320-232	ICAO_B	1	7	Stigning	MaksStigning	ZERO	5 500			
A320-232	ICAO_B	1	8	Stigning	MaksStigning	ZERO	7 500			
A320-232	ICAO_B	1	9	Stigning	MaksStigning	ZERO	10 000			
A320-232	ICAO_B	2	1	Start	MaksStart	1+F				
A320-232	ICAO_B	2	2	Stigning	MaksStart	1+F	1 000			
A320-232	ICAO_B	2	3	Acceleration	MaksStart	1+F		1 167,9	189,3	
A320-232	ICAO_B	2	4	Acceleration	MaksStart	1		1 315,7	211	
A320-232	ICAO_B	2	5	Stigning	MaksStigning	ZERO	3 000			
A320-232	ICAO_B	2	6	Acceleration	MaksStigning	ZERO		1 137,4	250	
A320-232	ICAO_B	2	7	Stigning	MaksStigning	ZERO	5 500			
A320-232	ICAO_B	2	8	Stigning	MaksStigning	ZERO	7 500			
A320-232	ICAO_B	2	9	Stigning	MaksStigning	ZERO	10 000			
A320-232	ICAO_B	3	1	Start	MaksStart	1+F				
A320-232	ICAO_B	3	2	Stigning	MaksStart	1+F	1 000			
A320-232	ICAO_B	3	3	Acceleration	MaksStart	1+F		1 118,6	193,2	
A320-232	ICAO_B	3	4	Acceleration	MaksStart	1		1 260,6	213,6	
A320-232	ICAO_B	3	5	Stigning	MaksStigning	ZERO	3 000			
A320-232	ICAO_B	3	6	Acceleration	MaksStigning	ZERO		1 085,2	250	
A320-232	ICAO_B	3	7	Stigning	MaksStigning	ZERO	5 500			

ACFTID	Profil_ID	Etape-længde	Proce-dure nr.	Proceduretype	Kraftindikator	Klap_ID	Slutpunkts-højde (fod)	Stignings-hastighed (fod/min)	Kali-breret flyveha-stighed ved slut-punktet (knob)	Accelera-tion_Procent (%)
A320-232	ICAO_B	3	8	Stigning	MaksStigning	ZERO	7 500			
A320-232	ICAO_B	3	9	Stigning	MaksStigning	ZERO	10 000			

Tabel I-4 (del 3)

Standardprocedurer ved start

ACFTID	Profil_ID	Etape-længde	Proce-dure nr.	Proceduretype	Kraftindikator	Klap_ID	Slutpunkts-højde (fod)	Stignings-hastighed (fod/min)	Kali-breret flyveha-stighed ved slut-punktet (knob)	Accelera-tion_Procent (%)
A320-232	ICAO_B	4	1	Start	MaksStart	1+F				
A320-232	ICAO_B	4	2	Stigning	MaksStart	1+F	1 000			
A320-232	ICAO_B	4	3	Acceleration	MaksStart	1+F		1 040,6	199,9	
A320-232	ICAO_B	4	4	Acceleration	MaksStart	1		1 170,7	218,4	
A320-232	ICAO_B	4	5	Stigning	MaksStigning	ZERO	3 000			
A320-232	ICAO_B	4	6	Acceleration	MaksStigning	ZERO		1 001,5	250	
A320-232	ICAO_B	4	7	Stigning	MaksStigning	ZERO	5 500			
A320-232	ICAO_B	4	8	Stigning	MaksStigning	ZERO	7 500			
A320-232	ICAO_B	4	9	Stigning	MaksStigning	ZERO	10 000			
A320-232	ICAO_B	5	1	Start	MaksStart	1+F				
A320-232	ICAO_B	5	2	Stigning	MaksStart	1+F	1 000			
A320-232	ICAO_B	5	3	Acceleration	MaksStart	1+F		921,9	210,9	
A320-232	ICAO_B	5	4	Acceleration	MaksStart	1		1 033,9	226,5	
A320-232	ICAO_B	5	5	Stigning	MaksStigning	ZERO	3 000			
A320-232	ICAO_B	5	6	Acceleration	MaksStigning	ZERO		876,3	250	

ACFTID	Profil_ID	Etape-længde	Proce-dure nr.	Proceduretype	Kraftindikator	Klap_ID	Slutpunkts-højde (fod)	Stignings-hastighed (fod/min)	Kali-breret flyveha-stighed ved slut-punktet (knob)	Accelera-tion_Procent (%)
A320-232	ICAO_B	5	7	Stigning	MaksStigning	ZERO	5 500			
A320-232	ICAO_B	5	8	Stigning	MaksStigning	ZERO	7 500			
A320-232	ICAO_B	5	9	Stigning	MaksStigning	ZERO	10 000			
A321-232	DEFAULT	1	1	Start	MaksStart	1+F				
A321-232	DEFAULT	1	2	Stigning	MaksStart	1+F	1 000			
A321-232	DEFAULT	1	3	Acceleration	MaksStart	1+F		1 235,6	195	
A321-232	DEFAULT	1	4	Acceleration	MaksStart	1		1 376	219,7	
A321-232	DEFAULT	1	5	Stigning	MaksStigning	ZERO	3 000			
A321-232	DEFAULT	1	6	Acceleration	MaksStigning	ZERO		1 127,8	250	
A321-232	DEFAULT	1	7	Stigning	MaksStigning	ZERO	5 500			
A321-232	DEFAULT	1	8	Stigning	MaksStigning	ZERO	7 500			
A321-232	DEFAULT	1	9	Stigning	MaksStigning	ZERO	10 000			
A321-232	DEFAULT	2	1	Start	MaksStart	1+F				
A321-232	DEFAULT	2	2	Stigning	MaksStart	1+F	1 000			
A321-232	DEFAULT	2	3	Acceleration	MaksStart	1+F		1 180,9	199	
A321-232	DEFAULT	2	4	Acceleration	MaksStart	1		1 316,8	222,2	
A321-232	DEFAULT	2	5	Stigning	MaksStigning	ZERO	3 000			
A321-232	DEFAULT	2	6	Acceleration	MaksStigning	ZERO		1 070,3	250	
A321-232	DEFAULT	2	7	Stigning	MaksStigning	ZERO	5 500			
A321-232	DEFAULT	2	8	Stigning	MaksStigning	ZERO	7 500			

ACFTID	Profil_ID	Etape-længde	Proce-dure nr.	Proceduretype	Kraftindikator	Klap_ID	Slutpunkts-højde (fod)	Stignings-hastighed (fod/min)	Kali-breret flyveha-stighed ved slut-punktet (knob)	Accelera-tion_Procent (%)
A321-232	DEFAULT	2	9	Stigning	MaksStigning	ZERO	10 000			
A321-232	DEFAULT	3	1	Start	MaksStart	1+F				
A321-232	DEFAULT	3	2	Stigning	MaksStart	1+F	1 000			
A321-232	DEFAULT	3	3	Acceleration	MaksStart	1+F		1 127,9	203	
A321-232	DEFAULT	3	4	Acceleration	MaksStart	1		1 259,2	224,8	
A321-232	DEFAULT	3	5	Stigning	MaksStigning	ZERO	3 000			
A321-232	DEFAULT	3	6	Acceleration	MaksStigning	ZERO		1 015,1	250	
A321-232	DEFAULT	3	7	Stigning	MaksStigning	ZERO	5 500			
A321-232	DEFAULT	3	8	Stigning	MaksStigning	ZERO	7 500			
A321-232	DEFAULT	3	9	Stigning	MaksStigning	ZERO	10 000			
A321-232	DEFAULT	4	1	Start	MaksStart	1+F				
A321-232	DEFAULT	4	2	Stigning	MaksStart	1+F	1 000			
A321-232	DEFAULT	4	3	Acceleration	MaksStart	1+F		1 039	209	
A321-232	DEFAULT	4	4	Acceleration	MaksStart	1		1 161,6	228,6	
A321-232	DEFAULT	4	5	Stigning	MaksStigning	ZERO	3 000			
A321-232	DEFAULT	4	6	Acceleration	MaksStigning	ZERO		923,7	250	
A321-232	DEFAULT	4	7	Stigning	MaksStigning	ZERO	5 500			
A321-232	DEFAULT	4	8	Stigning	MaksStigning	ZERO	7 500			
A321-232	DEFAULT	4	9	Stigning	MaksStigning	ZERO	10 000			
A321-232	DEFAULT	5	1	Start	MaksStart	1+F				

ACFTID	Profil_ID	Etape-længde	Proce-dure nr.	Proceduretype	Kraftindikator	Klap_ID	Slutpunkts-højde (fod)	Stignings-hastighed (fod/min)	Kali-breret flyveha-stighed ved slut-punktet (knob)	Accelera-tion_Procent (%)
A321-232	DEFAULT	5	2	Stigning	MaksStart	1+F	1 000			
A321-232	DEFAULT	5	3	Acceleration	MaksStart	1+F		889,6	210	
A321-232	DEFAULT	5	4	Acceleration	MaksStart	1		969,1	226,5	
A321-232	DEFAULT	5	5	Stigning	MaksStigning	ZERO	3 000			
A321-232	DEFAULT	5	6	Acceleration	MaksStigning	ZERO		752,3	250	
A321-232	DEFAULT	5	7	Stigning	MaksStigning	ZERO	5 500			
A321-232	DEFAULT	5	8	Stigning	MaksStigning	ZERO	7 500			
A321-232	DEFAULT	5	9	Stigning	MaksStigning	ZERO	10 000			
A321-232	ICAO_A	1	1	Start	MaksStart	1+F				
A321-232	ICAO_A	1	2	Stigning	MaksStart	1+F	1 500			
A321-232	ICAO_A	1	3	Stigning	MaksStigning	1+F	3 000			
A321-232	ICAO_A	1	4	Acceleration	MaksStigning	1+F		819,7	194,9	
A321-232	ICAO_A	1	5	Acceleration	MaksStigning	1		920,7	210,8	
A321-232	ICAO_A	1	6	Acceleration	MaksStigning	ZERO		1 039,9	234,6	
A321-232	ICAO_A	1	7	Acceleration	MaksStigning	ZERO		1 125,4	250	
A321-232	ICAO_A	1	8	Stigning	MaksStigning	ZERO	5 500			
A321-232	ICAO_A	1	9	Stigning	MaksStigning	ZERO	7 500			
A321-232	ICAO_A	1	10	Stigning	MaksStigning	ZERO	10 000			
A321-232	ICAO_A	2	1	Start	MaksStart	1+F				
A321-232	ICAO_A	2	2	Stigning	MaksStart	1+F	1 500			

ACFTID	Profil_ID	Etape-længde	Proce-dure nr.	Proceduretype	Kraftindikator	Klap_ID	Slutpunkts-højde (fod)	Stignings-hastighed (fod/min)	Kali-breret flyveha-stighed ved slut-punktet (knob)	Accelera-tion_Procent (%)
A321-232	ICAO_A	2	3	Stigning	MaksStigning	1+F	3 000			
A321-232	ICAO_A	2	4	Acceleration	MaksStigning	1+F		778,4	198,9	
A321-232	ICAO_A	2	5	Acceleration	MaksStigning	1		874,3	213,7	
A321-232	ICAO_A	2	6	Acceleration	MaksStigning	ZERO		987,1	236,1	
A321-232	ICAO_A	2	7	Acceleration	MaksStigning	ZERO		1 066,3	250	
A321-232	ICAO_A	2	8	Stigning	MaksStigning	ZERO	5 500			
A321-232	ICAO_A	2	9	Stigning	MaksStigning	ZERO	7 500			
A321-232	ICAO_A	2	10	Stigning	MaksStigning	ZERO	10 000			
A321-232	ICAO_A	3	1	Start	MaksStart	1+F				
A321-232	ICAO_A	3	2	Stigning	MaksStart	1+F	1 500			
A321-232	ICAO_A	3	3	Stigning	MaksStigning	1+F	3 000			
A321-232	ICAO_A	3	4	Acceleration	MaksStigning	1+F		737,9	202,9	
A321-232	ICAO_A	3	5	Acceleration	MaksStigning	1		829,1	216,7	
A321-232	ICAO_A	3	6	Acceleration	MaksStigning	ZERO		936,1	237,7	
A321-232	ICAO_A	3	7	Acceleration	MaksStigning	ZERO		1 009,5	250	
A321-232	ICAO_A	3	8	Stigning	MaksStigning	ZERO	5 500			
A321-232	ICAO_A	3	9	Stigning	MaksStigning	ZERO	7 500			
A321-232	ICAO_A	3	10	Stigning	MaksStigning	ZERO	10 000			
A321-232	ICAO_A	4	1	Start	MaksStart	1+F				
A321-232	ICAO_A	4	2	Stigning	MaksStart	1+F	1 500			

ACFTID	Profil_ID	Etape-længde	Proce-dure nr.	Proceduretype	Kraftindikator	Klap_ID	Slutpunkts-højde (fod)	Stignings-hastighed (fod/min)	Kali-breret flyveha-stighed ved slut-punktet (knob)	Accelera-tion_Procent (%)
A321-232	ICAO_A	4	3	Stigning	MaksStigning	1+F	3 000			
A321-232	ICAO_A	4	4	Acceleration	MaksStigning	1+F		670,5	209,9	
A321-232	ICAO_A	4	5	Acceleration	MaksStigning	1		754,2	222,1	
A321-232	ICAO_A	4	6	Acceleration	MaksStigning	ZERO		852,9	240,9	
A321-232	ICAO_A	4	7	Acceleration	MaksStigning	ZERO		917,2	250	
A321-232	ICAO_A	4	8	Stigning	MaksStigning	ZERO	5 500			
A321-232	ICAO_A	4	9	Stigning	MaksStigning	ZERO	7 500			
A321-232	ICAO_A	4	10	Stigning	MaksStigning	ZERO	10 000			
A321-232	ICAO_A	5	1	Start	MaksStart	1+F				
A321-232	ICAO_A	5	2	Stigning	MaksStart	1+F	1 500			
A321-232	ICAO_A	5	3	Stigning	MaksStigning	1+F	3 000			
A321-232	ICAO_A	5	4	Acceleration	MaksStigning	1+F		551,5	210	
A321-232	ICAO_A	5	5	Acceleration	MaksStigning	1		604,9	219,9	
A321-232	ICAO_A	5	6	Acceleration	MaksStigning	ZERO		685,2	235,3	
A321-232	ICAO_A	5	7	Acceleration	MaksStigning	ZERO		749,8	250	
A321-232	ICAO_A	5	8	Stigning	MaksStigning	ZERO	5 500			
A321-232	ICAO_A	5	9	Stigning	MaksStigning	ZERO	7 500			
A321-232	ICAO_A	5	10	Stigning	MaksStigning	ZERO	10 000			
A321-232	ICAO_B	1	1	Start	MaksStart	1+F				
A321-232	ICAO_B	1	2	Stigning	MaksStart	1+F	1 000			

ACFTID	Profil_ID	Etape-længde	Procedure nr.	Proceduretype	Kraftindikator	Klap_ID	Slutpunkts-højde (fod)	Stignings-hastighed (fod/min)	Kalibreret flyvehastighed ved slutpunktet (knob)	Acceleration_Procent (%)
A321-232	ICAO_B	1	3	Acceleration	MaksStart	1+F		1 235,6	195	
A321-232	ICAO_B	1	4	Acceleration	MaksStart	1		1 376	219,7	
A321-232	ICAO_B	1	5	Stigning	MaksStigning	ZERO	3 000			
A321-232	ICAO_B	1	6	Acceleration	MaksStigning	ZERO		1 127,8	250	
A321-232	ICAO_B	1	7	Stigning	MaksStigning	ZERO	5 500			
A321-232	ICAO_B	1	8	Stigning	MaksStigning	ZERO	7 500			
A321-232	ICAO_B	1	9	Stigning	MaksStigning	ZERO	10 000			
A321-232	ICAO_B	2	1	Start	MaksStart	1+F				
A321-232	ICAO_B	2	2	Stigning	MaksStart	1+F	1 000			
A321-232	ICAO_B	2	3	Acceleration	MaksStart	1+F		1 180,9	199	
A321-232	ICAO_B	2	4	Acceleration	MaksStart	1		1 316,8	222,2	
A321-232	ICAO_B	2	5	Stigning	MaksStigning	ZERO	3 000			
A321-232	ICAO_B	2	6	Acceleration	MaksStigning	ZERO		1 070,3	250	
A321-232	ICAO_B	2	7	Stigning	MaksStigning	ZERO	5 500			
A321-232	ICAO_B	2	8	Stigning	MaksStigning	ZERO	7 500			
A321-232	ICAO_B	2	9	Stigning	MaksStigning	ZERO	10 000			
A321-232	ICAO_B	3	1	Start	MaksStart	1+F				
A321-232	ICAO_B	3	2	Stigning	MaksStart	1+F	1 000			
A321-232	ICAO_B	3	3	Acceleration	MaksStart	1+F		1 127,9	203	
A321-232	ICAO_B	3	4	Acceleration	MaksStart	1		1 259,2	224,8	

ACFTID	Profil_ID	Etape-længde	Proce-dure nr.	Proceduretype	Kraftindikator	Klap_ID	Slutpunkts-højde (fod)	Stignings-hastighed (fod/min)	Kali-breret flyveha-stighed ved slut-punktet (knob)	Accelera-tion_Procent (%)
A321-232	ICAO_B	3	5	Stigning	MaksStigning	ZERO	3 000			
A321-232	ICAO_B	3	6	Acceleration	MaksStigning	ZERO		1 015,1	250	
A321-232	ICAO_B	3	7	Stigning	MaksStigning	ZERO	5 500			
A321-232	ICAO_B	3	8	Stigning	MaksStigning	ZERO	7 500			
A321-232	ICAO_B	3	9	Stigning	MaksStigning	ZERO	10 000			
A321-232	ICAO_B	4	1	Start	MaksStart	1+F				
A321-232	ICAO_B	4	2	Stigning	MaksStart	1+F	1 000			
A321-232	ICAO_B	4	3	Acceleration	MaksStart	1+F		1 039	209	
A321-232	ICAO_B	4	4	Acceleration	MaksStart	1		1 161,6	228,6	
A321-232	ICAO_B	4	5	Stigning	MaksStigning	ZERO	3 000			
A321-232	ICAO_B	4	6	Acceleration	MaksStigning	ZERO		923,7	250	
A321-232	ICAO_B	4	7	Stigning	MaksStigning	ZERO	5 500			
A321-232	ICAO_B	4	8	Stigning	MaksStigning	ZERO	7 500			
A321-232	ICAO_B	4	9	Stigning	MaksStigning	ZERO	10 000			
A321-232	ICAO_B	5	1	Start	MaksStart	1+F				
A321-232	ICAO_B	5	2	Stigning	MaksStart	1+F	1 000			
A321-232	ICAO_B	5	3	Acceleration	MaksStart	1+F		889,6	210	
A321-232	ICAO_B	5	4	Acceleration	MaksStart	1		969,1	226,5	
A321-232	ICAO_B	5	5	Stigning	MaksStigning	ZERO	3 000			
A321-232	ICAO_B	5	6	Acceleration	MaksStigning	ZERO		752,3	250	

ACFTID	Profil_ID	Etape-længde	Proce-dure nr.	Proceduretype	Kraftindikator	Klap_ID	Slutpunkts-højde (fod)	Stignings-hastighed (fod/min)	Kali-breret flyveha-stighed ved slut-punktet (knob)	Accelera-tion_Procent (%)
A321-232	ICAO_B	5	7	Stigning	MaksStigning	ZERO	5 500			
A321-232	ICAO_B	5	8	Stigning	MaksStigning	ZERO	7 500			
A321-232	ICAO_B	5	9	Stigning	MaksStigning	ZERO	10 000			
A330-301	DEFAULT	1	1	Start	MaksStart	1+F				
A330-301	DEFAULT	1	2	Stigning	MaksStart	1+F	1 000			
A330-301	DEFAULT	1	3	Acceleration	MaksStart	1+F		1 160,6	170,7	
A330-301	DEFAULT	1	4	Acceleration	MaksStart	1		1 267,7	207,4	
A330-301	DEFAULT	1	5	Stigning	MaksStigning	ZERO	3 000			
A330-301	DEFAULT	1	6	Acceleration	MaksStigning	ZERO		1 218,2	250	
A330-301	DEFAULT	1	7	Stigning	MaksStigning	ZERO	5 500			
A330-301	DEFAULT	1	8	Stigning	MaksStigning	ZERO	7 500			
A330-301	DEFAULT	1	9	Stigning	MaksStigning	ZERO	10 000			
A330-301	DEFAULT	2	1	Start	MaksStart	1+F				
A330-301	DEFAULT	2	2	Stigning	MaksStart	1+F	1 000			
A330-301	DEFAULT	2	3	Acceleration	MaksStart	1+F		1 121,7	173,4	
A330-301	DEFAULT	2	4	Acceleration	MaksStart	1		1 228,7	208,6	
A330-301	DEFAULT	2	5	Stigning	MaksStigning	ZERO	3 000			
A330-301	DEFAULT	2	6	Acceleration	MaksStigning	ZERO		1 176	250	
A330-301	DEFAULT	2	7	Stigning	MaksStigning	ZERO	5 500			
A330-301	DEFAULT	2	8	Stigning	MaksStigning	ZERO	7 500			

ACFTID	Profil_ID	Etape-længde	Proce-dure nr.	Proceduretype	Kraftindikator	Klap_ID	Slutpunkts-højde (fod)	Stignings-hastighed (fod/min)	Kali-breret flyveha-stighed ved slut-punktet (knob)	Accelera-tion_Procent (%)
A330-301	DEFAULT	2	9	Stigning	MaksStigning	ZERO	10 000			
A330-301	DEFAULT	3	1	Start	MaksStart	1+F				
A330-301	DEFAULT	3	2	Stigning	MaksStart	1+F	1 000			
A330-301	DEFAULT	3	3	Acceleration	MaksStart	1+F		1 083,6	176,1	
A330-301	DEFAULT	3	4	Acceleration	MaksStart	1		1 190,2	209,8	
A330-301	DEFAULT	3	5	Stigning	MaksStigning	ZERO	3 000			
A330-301	DEFAULT	3	6	Acceleration	MaksStigning	ZERO		1 134,5	250	
A330-301	DEFAULT	3	7	Stigning	MaksStigning	ZERO	5 500			
A330-301	DEFAULT	3	8	Stigning	MaksStigning	ZERO	7 500			
A330-301	DEFAULT	3	9	Stigning	MaksStigning	ZERO	10 000			
A330-301	DEFAULT	4	1	Start	MaksStart	1+F				
A330-301	DEFAULT	4	2	Stigning	MaksStart	1+F	1 000			
A330-301	DEFAULT	4	3	Acceleration	MaksStart	1+F		1 022,6	180,8	
A330-301	DEFAULT	4	4	Acceleration	MaksStart	1		1 126,6	212,1	
A330-301	DEFAULT	4	5	Stigning	MaksStigning	ZERO	3 000			
A330-301	DEFAULT	4	6	Acceleration	MaksStigning	ZERO		1 066,4	250	
A330-301	DEFAULT	4	7	Stigning	MaksStigning	ZERO	5 500			
A330-301	DEFAULT	4	8	Stigning	MaksStigning	ZERO	7 500			
A330-301	DEFAULT	4	9	Stigning	MaksStigning	ZERO	10 000			
A330-301	DEFAULT	5	1	Start	MaksStart	1+F				

ACFTID	Profil_ID	Etape-længde	Proce-dure nr.	Proceduretype	Kraftindikator	Klap_ID	Slutpunkts-højde (fod)	Stignings-hastighed (fod/min)	Kali-breret flyveha-stighed ved slut-punktet (knob)	Accelera-tion_Procent (%)
A330-301	DEFAULT	5	2	Stigning	MaksStart	1+F	1 000			
A330-301	DEFAULT	5	3	Acceleration	MaksStart	1+F		951,6	186,7	
A330-301	DEFAULT	5	4	Acceleration	MaksStart	1		1 051,7	215,3	
A330-301	DEFAULT	5	5	Stigning	MaksStigning	ZERO	3 000			
A330-301	DEFAULT	5	6	Acceleration	MaksStigning	ZERO		986,6	250	
A330-301	DEFAULT	5	7	Stigning	MaksStigning	ZERO	5 500			
A330-301	DEFAULT	5	8	Stigning	MaksStigning	ZERO	7 500			
A330-301	DEFAULT	5	9	Stigning	MaksStigning	ZERO	10 000			
A330-301	DEFAULT	6	1	Start	MaksStart	1+F				
A330-301	DEFAULT	6	2	Stigning	MaksStart	1+F	1 000			
A330-301	DEFAULT	6	3	Acceleration	MaksStart	1+F		883,9	193	
A330-301	DEFAULT	6	4	Acceleration	MaksStart	1		978,1	218,9	
A330-301	DEFAULT	6	5	Stigning	MaksStigning	ZERO	3 000			
A330-301	DEFAULT	6	6	Acceleration	MaksStigning	ZERO		908,7	250	
A330-301	DEFAULT	6	7	Stigning	MaksStigning	ZERO	5 500			
A330-301	DEFAULT	6	8	Stigning	MaksStigning	ZERO	7 500			
A330-301	DEFAULT	6	9	Stigning	MaksStigning	ZERO	10 000			
A330-301	DEFAULT	7	1	Start	MaksStart	1+F				
A330-301	DEFAULT	7	2	Stigning	MaksStart	1+F	1 000			
A330-301	DEFAULT	7	3	Acceleration	MaksStart	1+F		864,2	195	

ACFTID	Profil_ID	Etape-længde	Proce-dure nr.	Proceduretype	Kraftindikator	Klap_ID	Slutpunkts-højde (fod)	Stignings-hastighed (fod/min)	Kali-breret flyveha-stighed ved slut-punktet (knob)	Accelera-tion_Procent (%)
A330-301	DEFAULT	7	4	Acceleration	MaksStart	1		956,5	220,1	
A330-301	DEFAULT	7	5	Stigning	MaksStigning	ZERO	3 000			
A330-301	DEFAULT	7	6	Acceleration	MaksStigning	ZERO		885,7	250	
A330-301	DEFAULT	7	7	Stigning	MaksStigning	ZERO	5 500			
A330-301	DEFAULT	7	8	Stigning	MaksStigning	ZERO	7 500			
A330-301	DEFAULT	7	9	Stigning	MaksStigning	ZERO	10 000			
A330-301	ICAO_A	1	1	Start	MaksStart	1+F				
A330-301	ICAO_A	1	2	Stigning	MaksStart	1+F	1 500			
A330-301	ICAO_A	1	3	Stigning	MaksStigning	1+F	3 000			
A330-301	ICAO_A	1	4	Acceleration	MaksStigning	1+F		722,8	170,7	
A330-301	ICAO_A	1	5	Acceleration	MaksStigning	1		783,9	193	
A330-301	ICAO_A	1	6	Acceleration	MaksStigning	ZERO		965	210,2	
A330-301	ICAO_A	1	7	Acceleration	MaksStigning	ZERO		1 210,9	250	
A330-301	ICAO_A	1	8	Stigning	MaksStigning	ZERO	5 500			
A330-301	ICAO_A	1	9	Stigning	MaksStigning	ZERO	7 500			
A330-301	ICAO_A	1	10	Stigning	MaksStigning	ZERO	10 000			
A330-301	ICAO_A	2	1	Start	MaksStart	1+F				
A330-301	ICAO_A	2	2	Stigning	MaksStart	1+F	1 500			
A330-301	ICAO_A	2	3	Stigning	MaksStigning	1+F	3 000			
A330-301	ICAO_A	2	4	Acceleration	MaksStigning	1+F		694,4	173,3	

ACFTID	Profil_ID	Etape-længde	Proce-dure nr.	Proceduretype	Kraftindikator	Klap_ID	Slutpunkts-højde (fod)	Stignings-hastighed (fod/min)	Kali-breret flyveha-stighed ved slut-punktet (knob)	Accelera-tion_Procent (%)
A330-301	ICAO_A	2	5	Acceleration	MaksStigning	1		758,4	194,7	
A330-301	ICAO_A	2	6	Acceleration	MaksStigning	ZERO		938	211,3	
A330-301	ICAO_A	2	7	Acceleration	MaksStigning	ZERO		1 168,1	250	
A330-301	ICAO_A	2	8	Stigning	MaksStigning	ZERO	5 500			
A330-301	ICAO_A	2	9	Stigning	MaksStigning	ZERO	7 500			
A330-301	ICAO_A	2	10	Stigning	MaksStigning	ZERO	10 000			
A330-301	ICAO_A	3	1	Start	MaksStart	1+F				
A330-301	ICAO_A	3	2	Stigning	MaksStart	1+F	1 500			
A330-301	ICAO_A	3	3	Stigning	MaksStigning	1+F	3 000			
A330-301	ICAO_A	3	4	Acceleration	MaksStigning	1+F		668,3	176	
A330-301	ICAO_A	3	5	Acceleration	MaksStigning	1		734,4	196,4	
A330-301	ICAO_A	3	6	Acceleration	MaksStigning	ZERO		911,9	212,4	
A330-301	ICAO_A	3	7	Acceleration	MaksStigning	ZERO		1 126,3	250	
A330-301	ICAO_A	3	8	Stigning	MaksStigning	ZERO	5 500			
A330-301	ICAO_A	3	9	Stigning	MaksStigning	ZERO	7 500			
A330-301	ICAO_A	3	10	Stigning	MaksStigning	ZERO	10 000			
A330-301	ICAO_A	4	1	Start	MaksStart	1+F				
A330-301	ICAO_A	4	2	Stigning	MaksStart	1+F	1 500			
A330-301	ICAO_A	4	3	Stigning	MaksStigning	1+F	3 000			
A330-301	ICAO_A	4	4	Acceleration	MaksStigning	1+F		622	180,8	

ACFTID	Profil_ID	Etape-længde	Proce-dure nr.	Proceduretype	Kraftindikator	Klap_ID	Slutpunkts-højde (fod)	Stignings-hastighed (fod/min)	Kali-breret flyveha-stighed ved slut-punktet (knob)	Accelera-tion_Procent (%)
A330-301	ICAO_A	4	5	Acceleration	MaksStigning	1		698,3	199,8	
A330-301	ICAO_A	4	6	Acceleration	MaksStigning	ZERO		871,8	214,9	
A330-301	ICAO_A	4	7	Acceleration	MaksStigning	ZERO		1 057,8	250	
A330-301	ICAO_A	4	8	Stigning	MaksStigning	ZERO	5 500			
A330-301	ICAO_A	4	9	Stigning	MaksStigning	ZERO	7 500			
A330-301	ICAO_A	4	10	Stigning	MaksStigning	ZERO	10 000			
A330-301	ICAO_A	5	1	Start	MaksStart	1+F				
A330-301	ICAO_A	5	2	Stigning	MaksStart	1+F	1 500			
A330-301	ICAO_A	5	3	Stigning	MaksStigning	1+F	3 000			
A330-301	ICAO_A	5	4	Acceleration	MaksStigning	1+F		569,3	186,8	
A330-301	ICAO_A	5	5	Acceleration	MaksStigning	1		663,1	204,4	
A330-301	ICAO_A	5	6	Acceleration	MaksStigning	ZERO		827,1	218,4	
A330-301	ICAO_A	5	7	Acceleration	MaksStigning	ZERO		977,1	250	
A330-301	ICAO_A	5	8	Stigning	MaksStigning	ZERO	5 500			
A330-301	ICAO_A	5	9	Stigning	MaksStigning	ZERO	7 500			
A330-301	ICAO_A	5	10	Stigning	MaksStigning	ZERO	10 000			
A330-301	ICAO_A	6	1	Start	MaksStart	1+F				
A330-301	ICAO_A	6	2	Stigning	MaksStart	1+F	1 500			
A330-301	ICAO_A	6	3	Stigning	MaksStigning	1+F	3 000			
A330-301	ICAO_A	6	4	Acceleration	MaksStigning	1+F		519,8	193	

ACFTID	Profil_ID	Etape-længde	Proce-dure nr.	Proceduretype	Kraftindikator	Klap_ID	Slutpunkts-højde (fod)	Stignings-hastighed (fod/min)	Kali-breret flyveha-stighed ved slut-punktet (knob)	Accelera-tion_Procent (%)
A330-301	ICAO_A	6	5	Acceleration	MaksStigning	1		634,2	209,3	
A330-301	ICAO_A	6	6	Acceleration	MaksStigning	ZERO		781	222,2	
A330-301	ICAO_A	6	7	Acceleration	MaksStigning	ZERO		898,1	250	
A330-301	ICAO_A	6	8	Stigning	MaksStigning	ZERO	5 500			
A330-301	ICAO_A	6	9	Stigning	MaksStigning	ZERO	7 500			
A330-301	ICAO_A	6	10	Stigning	MaksStigning	ZERO	10 000			
A330-301	ICAO_A	7	1	Start	MaksStart	1+F				
A330-301	ICAO_A	7	2	Stigning	MaksStart	1+F	1 500			
A330-301	ICAO_A	7	3	Stigning	MaksStigning	1+F	3 000			
A330-301	ICAO_A	7	4	Acceleration	MaksStigning	1+F		506,2	194,9	
A330-301	ICAO_A	7	5	Acceleration	MaksStigning	1		625,8	210,8	
A330-301	ICAO_A	7	6	Acceleration	MaksStigning	ZERO		766,4	223,5	
A330-301	ICAO_A	7	7	Acceleration	MaksStigning	ZERO		875,2	250	
A330-301	ICAO_A	7	8	Stigning	MaksStigning	ZERO	5 500			
A330-301	ICAO_A	7	9	Stigning	MaksStigning	ZERO	7 500			
A330-301	ICAO_A	7	10	Stigning	MaksStigning	ZERO	10 000			
A330-301	ICAO_B	1	1	Start	MaksStart	1+F				
A330-301	ICAO_B	1	2	Stigning	MaksStart	1+F	1 000			
A330-301	ICAO_B	1	3	Acceleration	MaksStart	1+F		1 160,6	170,7	
A330-301	ICAO_B	1	4	Acceleration	MaksStart	1		1 267,7	207,4	

ACFTID	Profil_ID	Etape-længde	Proce-dure nr.	Proceduretype	Kraftindikator	Klap_ID	Slutpunkts-højde (fod)	Stignings-hastighed (fod/min)	Kali-breret flyveha-stighed ved slut-punktet (knob)	Accelera-tion_Procent (%)
A330-301	ICAO_B	1	5	Stigning	MaksStigning	ZERO	3 000			
A330-301	ICAO_B	1	6	Acceleration	MaksStigning	ZERO		1 218,2	250	
A330-301	ICAO_B	1	7	Stigning	MaksStigning	ZERO	5 500			
A330-301	ICAO_B	1	8	Stigning	MaksStigning	ZERO	7 500			
A330-301	ICAO_B	1	9	Stigning	MaksStigning	ZERO	10 000			
A330-301	ICAO_B	2	1	Start	MaksStart	1+F				
A330-301	ICAO_B	2	2	Stigning	MaksStart	1+F	1 000			
A330-301	ICAO_B	2	3	Acceleration	MaksStart	1+F		1 121,7	173,4	
A330-301	ICAO_B	2	4	Acceleration	MaksStart	1		1 228,7	208,6	
A330-301	ICAO_B	2	5	Stigning	MaksStigning	ZERO	3 000			
A330-301	ICAO_B	2	6	Acceleration	MaksStigning	ZERO		1 176	250	
A330-301	ICAO_B	2	7	Stigning	MaksStigning	ZERO	5 500			
A330-301	ICAO_B	2	8	Stigning	MaksStigning	ZERO	7 500			
A330-301	ICAO_B	2	9	Stigning	MaksStigning	ZERO	10 000			
A330-301	ICAO_B	3	1	Start	MaksStart	1+F				
A330-301	ICAO_B	3	2	Stigning	MaksStart	1+F	1 000			
A330-301	ICAO_B	3	3	Acceleration	MaksStart	1+F		1 083,6	176,1	
A330-301	ICAO_B	3	4	Acceleration	MaksStart	1		1 190,2	209,8	
A330-301	ICAO_B	3	5	Stigning	MaksStigning	ZERO	3 000			
A330-301	ICAO_B	3	6	Acceleration	MaksStigning	ZERO		1 134,5	250	

ACFTID	Profil_ID	Etape-længde	Proce-dure nr.	Proceduretype	Kraftindikator	Klap_ID	Slutpunkts-højde (fod)	Stignings-hastighed (fod/min)	Kali-breret flyveha-stighed ved slut-punktet (knob)	Accelera-tion_Procent (%)
A330-301	ICAO_B	3	7	Stigning	MaksStigning	ZERO	5 500			
A330-301	ICAO_B	3	8	Stigning	MaksStigning	ZERO	7 500			
A330-301	ICAO_B	3	9	Stigning	MaksStigning	ZERO	10 000			
A330-301	ICAO_B	4	1	Start	MaksStart	1+F				
A330-301	ICAO_B	4	2	Stigning	MaksStart	1+F	1 000			
A330-301	ICAO_B	4	3	Acceleration	MaksStart	1+F		1 022,6	180,8	
A330-301	ICAO_B	4	4	Acceleration	MaksStart	1		1 126,6	212,1	
A330-301	ICAO_B	4	5	Stigning	MaksStigning	ZERO	3 000			
A330-301	ICAO_B	4	6	Acceleration	MaksStigning	ZERO		1 066,4	250	
A330-301	ICAO_B	4	7	Stigning	MaksStigning	ZERO	5 500			
A330-301	ICAO_B	4	8	Stigning	MaksStigning	ZERO	7 500			
A330-301	ICAO_B	4	9	Stigning	MaksStigning	ZERO	10 000			
A330-301	ICAO_B	5	1	Start	MaksStart	1+F				
A330-301	ICAO_B	5	2	Stigning	MaksStart	1+F	1 000			
A330-301	ICAO_B	5	3	Acceleration	MaksStart	1+F		951,6	186,7	
A330-301	ICAO_B	5	4	Acceleration	MaksStart	1		1 051,7	215,3	
A330-301	ICAO_B	5	5	Stigning	MaksStigning	ZERO	3 000			
A330-301	ICAO_B	5	6	Acceleration	MaksStigning	ZERO		986,6	250	
A330-301	ICAO_B	5	7	Stigning	MaksStigning	ZERO	5 500			
A330-301	ICAO_B	5	8	Stigning	MaksStigning	ZERO	7 500			

ACFTID	Profil_ID	Etape-længde	Proce-dure nr.	Proceduretype	Kraftindikator	Klap_ID	Slutpunkts-højde (fod)	Stignings-hastighed (fod/min)	Kali-breret flyveha-stighed ved slut-punktet (knob)	Accelera-tion_Procent (%)
A330-301	ICAO_B	5	9	Stigning	MaksStigning	ZERO	10 000			
A330-301	ICAO_B	6	1	Start	MaksStart	1+F				
A330-301	ICAO_B	6	2	Stigning	MaksStart	1+F	1 000			
A330-301	ICAO_B	6	3	Acceleration	MaksStart	1+F		883,9	193	
A330-301	ICAO_B	6	4	Acceleration	MaksStart	1		978,1	218,9	
A330-301	ICAO_B	6	5	Stigning	MaksStigning	ZERO	3 000			
A330-301	ICAO_B	6	6	Acceleration	MaksStigning	ZERO		908,7	250	
A330-301	ICAO_B	6	7	Stigning	MaksStigning	ZERO	5 500			
A330-301	ICAO_B	6	8	Stigning	MaksStigning	ZERO	7 500			
A330-301	ICAO_B	6	9	Stigning	MaksStigning	ZERO	10 000			
A330-301	ICAO_B	7	1	Start	MaksStart	1+F				
A330-301	ICAO_B	7	2	Stigning	MaksStart	1+F	1 000			
A330-301	ICAO_B	7	3	Acceleration	MaksStart	1+F		864,2	195	
A330-301	ICAO_B	7	4	Acceleration	MaksStart	1		956,5	220,1	
A330-301	ICAO_B	7	5	Stigning	MaksStigning	ZERO	3 000			
A330-301	ICAO_B	7	6	Acceleration	MaksStigning	ZERO		885,7	250	
A330-301	ICAO_B	7	7	Stigning	MaksStigning	ZERO	5 500			
A330-301	ICAO_B	7	8	Stigning	MaksStigning	ZERO	7 500			
A330-301	ICAO_B	7	9	Stigning	MaksStigning	ZERO	10 000			
A330-343	DEFAULT	1	1	Start	MaksStart	1+F				

ACFTID	Profil_ID	Etape-længde	Proce-dure nr.	Proceduretype	Kraftindikator	Klap_ID	Slutpunkts-højde (fod)	Stignings-hastighed (fod/min)	Kali-breret flyveha-stighed ved slut-punktet (knob)	Accelera-tion_Procent (%)
A330-343	DEFAULT	1	2	Stigning	MaksStart	1+F	1 000			
A330-343	DEFAULT	1	3	Acceleration	MaksStart	1+F		1 273,5	174,9	
A330-343	DEFAULT	1	4	Acceleration	MaksStart	1		1 384,8	213,9	
A330-343	DEFAULT	1	5	Stigning	MaksStigning	ZERO	3 000			
A330-343	DEFAULT	1	6	Acceleration	MaksStigning	ZERO		1 268,1	250	
A330-343	DEFAULT	1	7	Stigning	MaksStigning	ZERO	5 500			
A330-343	DEFAULT	1	8	Stigning	MaksStigning	ZERO	7 500			
A330-343	DEFAULT	1	9	Stigning	MaksStigning	ZERO	10 000			
A330-343	DEFAULT	2	1	Start	MaksStart	1+F				
A330-343	DEFAULT	2	2	Stigning	MaksStart	1+F	1 000			
A330-343	DEFAULT	2	3	Acceleration	MaksStart	1+F		1 218,9	177,7	
A330-343	DEFAULT	2	4	Acceleration	MaksStart	1		1 340,4	215	
A330-343	DEFAULT	2	5	Stigning	MaksStigning	ZERO	3 000			
A330-343	DEFAULT	2	6	Acceleration	MaksStigning	ZERO		1 223,6	250	
A330-343	DEFAULT	2	7	Stigning	MaksStigning	ZERO	5 500			
A330-343	DEFAULT	2	8	Stigning	MaksStigning	ZERO	7 500			
A330-343	DEFAULT	2	9	Stigning	MaksStigning	ZERO	10 000			
A330-343	DEFAULT	3	1	Start	MaksStart	1+F				
A330-343	DEFAULT	3	2	Stigning	MaksStart	1+F	1 000			
A330-343	DEFAULT	3	3	Acceleration	MaksStart	1+F		1 181,2	180,4	

ACFTID	Profil_ID	Etape-længde	Proce-dure nr.	Proceduretype	Kraftindikator	Klap_ID	Slutpunkts-højde (fod)	Stignings-hastighed (fod/min)	Kali-breret flyveha-stighed ved slut-punktet (knob)	Accelera-tion_Procent (%)
A330-343	DEFAULT	3	4	Acceleration	MaksStart	1		1 296,6	216,1	
A330-343	DEFAULT	3	5	Stigning	MaksStigning	ZERO	3 000			
A330-343	DEFAULT	3	6	Acceleration	MaksStigning	ZERO		1 180	250	
A330-343	DEFAULT	3	7	Stigning	MaksStigning	ZERO	5 500			
A330-343	DEFAULT	3	8	Stigning	MaksStigning	ZERO	7 500			
A330-343	DEFAULT	3	9	Stigning	MaksStigning	ZERO	10 000			
A330-343	DEFAULT	4	1	Start	MaksStart	1+F				
A330-343	DEFAULT	4	2	Stigning	MaksStart	1+F	1 000			
A330-343	DEFAULT	4	3	Acceleration	MaksStart	1+F		1 115,2	185,2	
A330-343	DEFAULT	4	4	Acceleration	MaksStart	1		1 224,1	218,3	
A330-343	DEFAULT	4	5	Stigning	MaksStigning	ZERO	3 000			
A330-343	DEFAULT	4	6	Acceleration	MaksStigning	ZERO		1 108,4	250	
A330-343	DEFAULT	4	7	Stigning	MaksStigning	ZERO	5 500			
A330-343	DEFAULT	4	8	Stigning	MaksStigning	ZERO	7 500			
A330-343	DEFAULT	4	9	Stigning	MaksStigning	ZERO	10 000			
A330-343	DEFAULT	5	1	Start	MaksStart	1+F				
A330-343	DEFAULT	5	2	Stigning	MaksStart	1+F	1 000			
A330-343	DEFAULT	5	3	Acceleration	MaksStart	1+F		1 038,3	191,3	
A330-343	DEFAULT	5	4	Acceleration	MaksStart	1		1 139,2	221,4	
A330-343	DEFAULT	5	5	Stigning	MaksStigning	ZERO	3 000			

ACFTID	Profil_ID	Etape-længde	Proce-dure nr.	Proceduretype	Kraftindikator	Klap_ID	Slutpunkts-højde (fod)	Stignings-hastighed (fod/min)	Kali-breret flyveha-stighed ved slut-punktet (knob)	Accelera-tion_Procent (%)
A330-343	DEFAULT	5	6	Acceleration	MaksStigning	ZERO		1 025,2	250	
A330-343	DEFAULT	5	7	Stigning	MaksStigning	ZERO	5 500			
A330-343	DEFAULT	5	8	Stigning	MaksStigning	ZERO	7 500			
A330-343	DEFAULT	5	9	Stigning	MaksStigning	ZERO	10 000			
A330-343	DEFAULT	6	1	Start	MaksStart	1+F				
A330-343	DEFAULT	6	2	Stigning	MaksStart	1+F	1 000			
A330-343	DEFAULT	6	3	Acceleration	MaksStart	1+F		962,8	197,3	
A330-343	DEFAULT	6	4	Acceleration	MaksStart	1		1 054,3	224,5	
A330-343	DEFAULT	6	5	Stigning	MaksStigning	ZERO	3 000			
A330-343	DEFAULT	6	6	Acceleration	MaksStigning	ZERO		943,3	250	
A330-343	DEFAULT	6	7	Stigning	MaksStigning	ZERO	5 500			
A330-343	DEFAULT	6	8	Stigning	MaksStigning	ZERO	7 500			
A330-343	DEFAULT	6	9	Stigning	MaksStigning	ZERO	10 000			
A330-343	DEFAULT	7	1	Start	MaksStart	1+F				
A330-343	DEFAULT	7	2	Stigning	MaksStart	1+F	1 000			
A330-343	DEFAULT	7	3	Acceleration	MaksStart	1+F		869,5	200,8	
A330-343	DEFAULT	7	4	Acceleration	MaksStart	1		948,6	225	
A330-343	DEFAULT	7	5	Stigning	MaksStigning	ZERO	3 000			
A330-343	DEFAULT	7	6	Acceleration	MaksStigning	ZERO		842	250	
A330-343	DEFAULT	7	7	Stigning	MaksStigning	ZERO	5 500			

ACFTID	Profil_ID	Etape-længde	Proce-dure nr.	Procedurtype	Kraftindikator	Klap_ID	Slutpunkts-højde (fod)	Stignings-hastighed (fod/min)	Kali-breret flyveha-stighed ved slut-punktet (knob)	Accelera-tion_Procent (%)
A330-343	DEFAULT	7	8	Stigning	MaksStigning	ZERO	7 500			
A330-343	DEFAULT	7	9	Stigning	MaksStigning	ZERO	10 000			
A330-343	ICAO_A	1	1	Start	MaksStart	1+F				
A330-343	ICAO_A	1	2	Stigning	MaksStart	1+F	1 500			
A330-343	ICAO_A	1	3	Stigning	MaksStigning	1+F	3 000			
A330-343	ICAO_A	1	4	Acceleration	MaksStigning	1+F		839,6	174,8	
A330-343	ICAO_A	1	5	Acceleration	MaksStigning	1		914,2	200,1	
A330-343	ICAO_A	1	6	Acceleration	MaksStigning	ZERO		1 103,7	218,9	
A330-343	ICAO_A	1	7	Acceleration	MaksStigning	ZERO		1 253,2	250	
A330-343	ICAO_A	1	8	Stigning	MaksStigning	ZERO	5 500			
A330-343	ICAO_A	1	9	Stigning	MaksStigning	ZERO	7 500			
A330-343	ICAO_A	1	10	Stigning	MaksStigning	ZERO	10 000			
A330-343	ICAO_A	2	1	Start	MaksStart	1+F				
A330-343	ICAO_A	2	2	Stigning	MaksStart	1+F	1 500			
A330-343	ICAO_A	2	3	Stigning	MaksStigning	1+F	3 000			
A330-343	ICAO_A	2	4	Acceleration	MaksStigning	1+F		801,5	177,5	
A330-343	ICAO_A	2	5	Acceleration	MaksStigning	1		885,4	201,7	
A330-343	ICAO_A	2	6	Acceleration	MaksStigning	ZERO		1 068,3	219,8	
A330-343	ICAO_A	2	7	Acceleration	MaksStigning	ZERO		1 208,4	250	
A330-343	ICAO_A	2	8	Stigning	MaksStigning	ZERO	5 500			

ACFTID	Profil_ID	Etape-længde	Proce-dure nr.	Procedurtype	Kraftindikator	Klap_ID	Slutpunkts-højde (fod)	Stignings-hastighed (fod/min)	Kali-breret flyveha-stighed ved slut-punktet (knob)	Accelera-tion_Procent (%)
A330-343	ICAO_A	2	9	Stigning	MaksStigning	ZERO	7 500			
A330-343	ICAO_A	2	10	Stigning	MaksStigning	ZERO	10 000			
A330-343	ICAO_A	3	1	Start	MaksStart	1+F				
A330-343	ICAO_A	3	2	Stigning	MaksStart	1+F	1 500			
A330-343	ICAO_A	3	3	Stigning	MaksStigning	1+F	3 000			
A330-343	ICAO_A	3	4	Acceleration	MaksStigning	1+F		766,4	180,3	
A330-343	ICAO_A	3	5	Acceleration	MaksStigning	1		857,9	203,5	
A330-343	ICAO_A	3	6	Acceleration	MaksStigning	ZERO		1 033,8	220,9	
A330-343	ICAO_A	3	7	Acceleration	MaksStigning	ZERO		1 164,8	250	
A330-343	ICAO_A	3	8	Stigning	MaksStigning	ZERO	5 500			
A330-343	ICAO_A	3	9	Stigning	MaksStigning	ZERO	7 500			
A330-343	ICAO_A	3	10	Stigning	MaksStigning	ZERO	10 000			
A330-343	ICAO_A	4	1	Start	MaksStart	1+F				
A330-343	ICAO_A	4	2	Stigning	MaksStart	1+F	1 500			
A330-343	ICAO_A	4	3	Stigning	MaksStigning	1+F	3 000			
A330-343	ICAO_A	4	4	Acceleration	MaksStigning	1+F		717,5	185,3	
A330-343	ICAO_A	4	5	Acceleration	MaksStigning	1		814,6	206,8	
A330-343	ICAO_A	4	6	Acceleration	MaksStigning	ZERO		977,3	223	
A330-343	ICAO_A	4	7	Acceleration	MaksStigning	ZERO		1 093,5	250	
A330-343	ICAO_A	4	8	Stigning	MaksStigning	ZERO	5 500			

ACFTID	Profil_ID	Etape-længde	Proce-dure nr.	Procedurtype	Kraftindikator	Klap_ID	Slutpunkts-højde (fod)	Stignings-hastighed (fod/min)	Kali-breret flyveha-stighed ved slut-punktet (knob)	Accelera-tion_Procent (%)
A330-343	ICAO_A	4	9	Stigning	MaksStigning	ZERO	7 500			
A330-343	ICAO_A	4	10	Stigning	MaksStigning	ZERO	10 000			
A330-343	ICAO_A	5	1	Start	MaksStart	1+F				
A330-343	ICAO_A	5	2	Stigning	MaksStart	1+F	1 500			
A330-343	ICAO_A	5	3	Stigning	MaksStigning	1+F	3 000			
A330-343	ICAO_A	5	4	Acceleration	MaksStigning	1+F		661,1	191,5	
A330-343	ICAO_A	5	5	Acceleration	MaksStigning	1		767	211,2	
A330-343	ICAO_A	5	6	Acceleration	MaksStigning	ZERO		910,6	226,1	
A330-343	ICAO_A	5	7	Acceleration	MaksStigning	ZERO		1 011	250	
A330-343	ICAO_A	5	8	Stigning	MaksStigning	ZERO	5 500			
A330-343	ICAO_A	5	9	Stigning	MaksStigning	ZERO	7 500			
A330-343	ICAO_A	5	10	Stigning	MaksStigning	ZERO	10 000			
A330-343	ICAO_A	6	1	Start	MaksStart	1+F				
A330-343	ICAO_A	6	2	Stigning	MaksStart	1+F	1 500			
A330-343	ICAO_A	6	3	Stigning	MaksStigning	1+F	3 000			
A330-343	ICAO_A	6	4	Acceleration	MaksStigning	1+F		607,1	197,4	
A330-343	ICAO_A	6	5	Acceleration	MaksStigning	1		717	215,3	
A330-343	ICAO_A	6	6	Acceleration	MaksStigning	ZERO		840,3	228,8	
A330-343	ICAO_A	6	7	Acceleration	MaksStigning	ZERO		929,9	250	
A330-343	ICAO_A	6	8	Stigning	MaksStigning	ZERO	5 500			

ACFTID	Profil_ID	Etape-længde	Proce-dure nr.	Proceduretype	Kraftindikator	Klap_ID	Slutpunkts-højde (fod)	Stignings-hastighed (fod/min)	Kali-breret flyveha-stighed ved slut-punktet (knob)	Accelera-tion_Procent (%)
A330-343	ICAO_A	6	9	Stigning	MaksStigning	ZERO	7 500			
A330-343	ICAO_A	6	10	Stigning	MaksStigning	ZERO	10 000			
A330-343	ICAO_A	7	1	Start	MaksStart	1+F				
A330-343	ICAO_A	7	2	Stigning	MaksStart	1+F	1 500			
A330-343	ICAO_A	7	3	Stigning	MaksStigning	1+F	3 000			
A330-343	ICAO_A	7	4	Acceleration	MaksStigning	1+F		538	200,4	
A330-343	ICAO_A	7	5	Acceleration	MaksStigning	1		638,8	216,2	
A330-343	ICAO_A	7	6	Acceleration	MaksStigning	ZERO		743,9	228,1	
A330-343	ICAO_A	7	7	Acceleration	MaksStigning	ZERO		830,4	250	
A330-343	ICAO_A	7	8	Stigning	MaksStigning	ZERO	5 500			
A330-343	ICAO_A	7	9	Stigning	MaksStigning	ZERO	7 500			
A330-343	ICAO_A	7	10	Stigning	MaksStigning	ZERO	10 000			
A330-343	ICAO_B	1	1	Start	MaksStart	1+F				
A330-343	ICAO_B	1	2	Stigning	MaksStart	1+F	1 000			
A330-343	ICAO_B	1	3	Acceleration	MaksStart	1+F		1 273,5	174,9	
A330-343	ICAO_B	1	4	Acceleration	MaksStart	1		1 384,8	213,9	
A330-343	ICAO_B	1	5	Stigning	MaksStigning	ZERO	3 000			
A330-343	ICAO_B	1	6	Acceleration	MaksStigning	ZERO		1 268,1	250	
A330-343	ICAO_B	1	7	Stigning	MaksStigning	ZERO	5 500			
A330-343	ICAO_B	1	8	Stigning	MaksStigning	ZERO	7 500			

ACFTID	Profil_ID	Etape-længde	Proce-dure nr.	Proceduretype	Kraftindikator	Klap_ID	Slutpunkts-højde (fod)	Stignings-hastighed (fod/min)	Kali-breret flyveha-stighed ved slut-punktet (knob)	Accelera-tion_Procent (%)
A330-343	ICAO_B	1	9	Stigning	MaksStigning	ZERO	10 000			
A330-343	ICAO_B	2	1	Start	MaksStart	1+F				
A330-343	ICAO_B	2	2	Stigning	MaksStart	1+F	1 000			
A330-343	ICAO_B	2	3	Acceleration	MaksStart	1+F		1 218,9	177,7	
A330-343	ICAO_B	2	4	Acceleration	MaksStart	1		1 340,4	215	
A330-343	ICAO_B	2	5	Stigning	MaksStigning	ZERO	3 000			
A330-343	ICAO_B	2	6	Acceleration	MaksStigning	ZERO		1 223,6	250	
A330-343	ICAO_B	2	7	Stigning	MaksStigning	ZERO	5 500			
A330-343	ICAO_B	2	8	Stigning	MaksStigning	ZERO	7 500			
A330-343	ICAO_B	2	9	Stigning	MaksStigning	ZERO	10 000			
A330-343	ICAO_B	3	1	Start	MaksStart	1+F				
A330-343	ICAO_B	3	2	Stigning	MaksStart	1+F	1 000			
A330-343	ICAO_B	3	3	Acceleration	MaksStart	1+F		1 181,2	180,4	
A330-343	ICAO_B	3	4	Acceleration	MaksStart	1		1 296,6	216,1	
A330-343	ICAO_B	3	5	Stigning	MaksStigning	ZERO	3 000			
A330-343	ICAO_B	3	6	Acceleration	MaksStigning	ZERO		1 180	250	
A330-343	ICAO_B	3	7	Stigning	MaksStigning	ZERO	5 500			
A330-343	ICAO_B	3	8	Stigning	MaksStigning	ZERO	7 500			
A330-343	ICAO_B	3	9	Stigning	MaksStigning	ZERO	10 000			
A330-343	ICAO_B	4	1	Start	MaksStart	1+F				

ACFTID	Profil_ID	Etape-længde	Proce-dure nr.	Proceduretype	Kraftindikator	Klap_ID	Slutpunkts-højde (fod)	Stignings-hastighed (fod/min)	Kali-breret flyveha-stighed ved slut-punktet (knob)	Accelera-tion_Procent (%)
A330-343	ICAO_B	4	2	Stigning	MaksStart	1+F	1 000			
A330-343	ICAO_B	4	3	Acceleration	MaksStart	1+F		1 115,2	185,2	
A330-343	ICAO_B	4	4	Acceleration	MaksStart	1		1 224,1	218,3	
A330-343	ICAO_B	4	5	Stigning	MaksStigning	ZERO	3 000			
A330-343	ICAO_B	4	6	Acceleration	MaksStigning	ZERO		1 108,4	250	
A330-343	ICAO_B	4	7	Stigning	MaksStigning	ZERO	5 500			
A330-343	ICAO_B	4	8	Stigning	MaksStigning	ZERO	7 500			
A330-343	ICAO_B	4	9	Stigning	MaksStigning	ZERO	10 000			
A330-343	ICAO_B	5	1	Start	MaksStart	1+F				
A330-343	ICAO_B	5	2	Stigning	MaksStart	1+F	1 000			
A330-343	ICAO_B	5	3	Acceleration	MaksStart	1+F		1 038,3	191,3	
A330-343	ICAO_B	5	4	Acceleration	MaksStart	1		1 139,2	221,4	
A330-343	ICAO_B	5	5	Stigning	MaksStigning	ZERO	3 000			
A330-343	ICAO_B	5	6	Acceleration	MaksStigning	ZERO		1 025,2	250	
A330-343	ICAO_B	5	7	Stigning	MaksStigning	ZERO	5 500			
A330-343	ICAO_B	5	8	Stigning	MaksStigning	ZERO	7 500			
A330-343	ICAO_B	5	9	Stigning	MaksStigning	ZERO	10 000			
A330-343	ICAO_B	6	1	Start	MaksStart	1+F				
A330-343	ICAO_B	6	2	Stigning	MaksStart	1+F	1 000			
A330-343	ICAO_B	6	3	Acceleration	MaksStart	1+F		962,8	197,3	

ACFTID	Profil_ID	Etape-længde	Proce-dure nr.	Proceduretype	Kraftindikator	Klap_ID	Slutpunkts-højde (fod)	Stignings-hastighed (fod/min)	Kali-breret flyveha-stighed ved slut-punktet (knob)	Accelera-tion_Procent (%)
A330-343	ICAO_B	6	4	Acceleration	MaksStart	1		1 054,3	224,5	
A330-343	ICAO_B	6	5	Stigning	MaksStigning	ZERO	3 000			
A330-343	ICAO_B	6	6	Acceleration	MaksStigning	ZERO		943,3	250	
A330-343	ICAO_B	6	7	Stigning	MaksStigning	ZERO	5 500			
A330-343	ICAO_B	6	8	Stigning	MaksStigning	ZERO	7 500			
A330-343	ICAO_B	6	9	Stigning	MaksStigning	ZERO	10 000			
A330-343	ICAO_B	7	1	Start	MaksStart	1+F				
A330-343	ICAO_B	7	2	Stigning	MaksStart	1+F	1 000			
A330-343	ICAO_B	7	3	Acceleration	MaksStart	1+F		869,5	200,8	
A330-343	ICAO_B	7	4	Acceleration	MaksStart	1		948,6	225	
A330-343	ICAO_B	7	5	Stigning	MaksStigning	ZERO	3 000			
A330-343	ICAO_B	7	6	Acceleration	MaksStigning	ZERO		842	250	
A330-343	ICAO_B	7	7	Stigning	MaksStigning	ZERO	5 500			
A330-343	ICAO_B	7	8	Stigning	MaksStigning	ZERO	7 500			
A330-343	ICAO_B	7	9	Stigning	MaksStigning	ZERO	10 000			
A340-211	DEFAULT	1	1	Start	MaksStart	1+F				
A340-211	DEFAULT	1	2	Stigning	MaksStart	1+F	1 000			
A340-211	DEFAULT	1	3	Acceleration	MaksStart	1+F		1 019,3	177,6	
A340-211	DEFAULT	1	4	Acceleration	MaksStart	1		1 101,1	215,2	
A340-211	DEFAULT	1	5	Stigning	MaksStigning	ZERO	3 000			

ACFTID	Profil_ID	Etape-længde	Proce-dure nr.	Proceduretype	Kraftindikator	Klap_ID	Slutpunkts-højde (fod)	Stignings-hastighed (fod/min)	Kali-breret flyveha-stighed ved slut-punktet (knob)	Accelera-tion_Procent (%)
A340-211	DEFAULT	1	6	Acceleration	MaksStigning	ZERO		1 165,6	250	
A340-211	DEFAULT	1	7	Stigning	MaksStigning	ZERO	5 500			
A340-211	DEFAULT	1	8	Stigning	MaksStigning	ZERO	7 500			
A340-211	DEFAULT	1	9	Stigning	MaksStigning	ZERO	10 000			
A340-211	DEFAULT	2	1	Start	MaksStart	1+F				
A340-211	DEFAULT	2	2	Stigning	MaksStart	1+F	1 000			
A340-211	DEFAULT	2	3	Acceleration	MaksStart	1+F		973,9	180,5	
A340-211	DEFAULT	2	4	Acceleration	MaksStart	1		1 061,1	216,3	
A340-211	DEFAULT	2	5	Stigning	MaksStigning	ZERO	3 000			
A340-211	DEFAULT	2	6	Acceleration	MaksStigning	ZERO		1 120,6	250	
A340-211	DEFAULT	2	7	Stigning	MaksStigning	ZERO	5 500			
A340-211	DEFAULT	2	8	Stigning	MaksStigning	ZERO	7 500			
A340-211	DEFAULT	2	9	Stigning	MaksStigning	ZERO	10 000			
A340-211	DEFAULT	3	1	Start	MaksStart	1+F				
A340-211	DEFAULT	3	2	Stigning	MaksStart	1+F	1 000			
A340-211	DEFAULT	3	3	Acceleration	MaksStart	1+F		930,2	183,1	
A340-211	DEFAULT	3	4	Acceleration	MaksStart	1		1 021,2	217,3	
A340-211	DEFAULT	3	5	Stigning	MaksStigning	ZERO	3 000			
A340-211	DEFAULT	3	6	Acceleration	MaksStigning	ZERO		1 076,1	250	
A340-211	DEFAULT	3	7	Stigning	MaksStigning	ZERO	5 500			

ACFTID	Profil_ID	Etape-længde	Proce-dure nr.	Proceduretype	Kraftindikator	Klap_ID	Slutpunkts-højde (fod)	Stignings-hastighed (fod/min)	Kali-breret flyveha-stighed ved slut-punktet (knob)	Accelera-tion_Procent (%)
A340-211	DEFAULT	3	8	Stigning	MaksStigning	ZERO	7 500			
A340-211	DEFAULT	3	9	Stigning	MaksStigning	ZERO	10 000			
A340-211	DEFAULT	4	1	Start	MaksStart	1+F				
A340-211	DEFAULT	4	2	Stigning	MaksStart	1+F	1 000			
A340-211	DEFAULT	4	3	Acceleration	MaksStart	1+F		860,1	188,2	
A340-211	DEFAULT	4	4	Acceleration	MaksStart	1		955,9	219,5	
A340-211	DEFAULT	4	5	Stigning	MaksStigning	ZERO	3 000			
A340-211	DEFAULT	4	6	Acceleration	MaksStigning	ZERO		1 003,9	250	
A340-211	DEFAULT	4	7	Stigning	MaksStigning	ZERO	5 500			
A340-211	DEFAULT	4	8	Stigning	MaksStigning	ZERO	7 500			
A340-211	DEFAULT	4	9	Stigning	MaksStigning	ZERO	10 000			
A340-211	DEFAULT	5	1	Start	MaksStart	1+F				
A340-211	DEFAULT	5	2	Stigning	MaksStart	1+F	1 000			
A340-211	DEFAULT	5	3	Acceleration	MaksStart	1+F		779,4	194,9	
A340-211	DEFAULT	5	4	Acceleration	MaksStart	1		879,4	222,9	
A340-211	DEFAULT	5	5	Stigning	MaksStigning	ZERO	3 000			
A340-211	DEFAULT	5	6	Acceleration	MaksStigning	ZERO		920,2	250	
A340-211	DEFAULT	5	7	Stigning	MaksStigning	ZERO	5 500			
A340-211	DEFAULT	5	8	Stigning	MaksStigning	ZERO	7 500			
A340-211	DEFAULT	5	9	Stigning	MaksStigning	ZERO	10 000			

ACFTID	Profil_ID	Etape-længde	Proce-dure nr.	Proceduretype	Kraftindikator	Klap_ID	Slutpunkts-højde (fod)	Stignings-hastighed (fod/min)	Kali-breret flyveha-stighed ved slut-punktet (knob)	Accelera-tion_Procent (%)
A340-211	DEFAULT	6	1	Start	MaksStart	1+F				
A340-211	DEFAULT	6	2	Stigning	MaksStart	1+F	1 000			
A340-211	DEFAULT	6	3	Acceleration	MaksStart	1+F		705,2	199,2	
A340-211	DEFAULT	6	4	Acceleration	MaksStart	1		802	224,4	
A340-211	DEFAULT	6	5	Stigning	MaksStigning	ZERO	3 000			
A340-211	DEFAULT	6	6	Acceleration	MaksStigning	ZERO		836,4	250	
A340-211	DEFAULT	6	7	Stigning	MaksStigning	ZERO	5 500			
A340-211	DEFAULT	6	8	Stigning	MaksStigning	ZERO	7 500			
A340-211	DEFAULT	6	9	Stigning	MaksStigning	ZERO	10 000			
A340-211	DEFAULT	7	1	Start	MaksStart	1+F				
A340-211	DEFAULT	7	2	Stigning	MaksStart	1+F	1 000			
A340-211	DEFAULT	7	3	Acceleration	MaksStart	1+F		519,8	199,2	
A340-211	DEFAULT	7	4	Acceleration	MaksStart	1		591,5	218,2	
A340-211	DEFAULT	7	5	Acceleration	MaksStart	1		653,7	223,4	
A340-211	DEFAULT	7	6	Stigning	MaksStigning	ZERO	3 000			
A340-211	DEFAULT	7	7	Acceleration	MaksStigning	ZERO		622,6	250	
A340-211	DEFAULT	7	8	Stigning	MaksStigning	ZERO	5 500			
A340-211	DEFAULT	7	9	Stigning	MaksStigning	ZERO	7 500			
A340-211	DEFAULT	7	10	Stigning	MaksStigning	ZERO	10 000			
A340-211	ICAO_A	1	1	Start	MaksStart	1+F				

ACFTID	Profil_ID	Etape-længde	Proce-dure nr.	Proceduretype	Kraftindikator	Klap_ID	Slutpunkts-højde (fod)	Stignings-hastighed (fod/min)	Kali-breret flyveha-stighed ved slut-punktet (knob)	Accelera-tion_Procent (%)
A340-211	ICAO_A	1	2	Stigning	MaksStart	1+F	1 500			
A340-211	ICAO_A	1	3	Stigning	MaksStigning	1+F	3 000			
A340-211	ICAO_A	1	4	Acceleration	MaksStigning	1+F		832,3	177,4	
A340-211	ICAO_A	1	5	Acceleration	MaksStigning	1		890,6	206,8	
A340-211	ICAO_A	1	6	Acceleration	MaksStigning	ZERO		1 039,6	227,9	
A340-211	ICAO_A	1	7	Acceleration	MaksStigning	ZERO		1 154,4	250	
A340-211	ICAO_A	1	8	Stigning	MaksStigning	ZERO	5 500			
A340-211	ICAO_A	1	9	Stigning	MaksStigning	ZERO	7 500			
A340-211	ICAO_A	1	10	Stigning	MaksStigning	ZERO	10 000			
A340-211	ICAO_A	2	1	Start	MaksStart	1+F				
A340-211	ICAO_A	2	2	Stigning	MaksStart	1+F	1 500			
A340-211	ICAO_A	2	3	Stigning	MaksStigning	1+F	3 000			
A340-211	ICAO_A	2	4	Acceleration	MaksStigning	1+F		793	180,4	
A340-211	ICAO_A	2	5	Acceleration	MaksStigning	1		855,5	208,3	
A340-211	ICAO_A	2	6	Acceleration	MaksStigning	ZERO		999,1	228,5	
A340-211	ICAO_A	2	7	Acceleration	MaksStigning	ZERO		1 109,1	250	
A340-211	ICAO_A	2	8	Stigning	MaksStigning	ZERO	5 500			
A340-211	ICAO_A	2	9	Stigning	MaksStigning	ZERO	7 500			
A340-211	ICAO_A	2	10	Stigning	MaksStigning	ZERO	10 000			
A340-211	ICAO_A	3	1	Start	MaksStart	1+F				

ACFTID	Profil_ID	Etape-længde	Proce-dure nr.	Proceduretype	Kraftindikator	Klap_ID	Slutpunkts-højde (fod)	Stignings-hastighed (fod/min)	Kali-breret flyveha-stighed ved slut-punktet (knob)	Accelera-tion_Procent (%)
A340-211	ICAO_A	3	2	Stigning	MaksStart	1+F	1 500			
A340-211	ICAO_A	3	3	Stigning	MaksStigning	1+F	3 000			
A340-211	ICAO_A	3	4	Acceleration	MaksStigning	1+F		754,7	183	
A340-211	ICAO_A	3	5	Acceleration	MaksStigning	1		820,5	209,4	
A340-211	ICAO_A	3	6	Acceleration	MaksStigning	ZERO		959,1	228,8	
A340-211	ICAO_A	3	7	Acceleration	MaksStigning	ZERO		1 064,5	250	
A340-211	ICAO_A	3	8	Stigning	MaksStigning	ZERO	5 500			
A340-211	ICAO_A	3	9	Stigning	MaksStigning	ZERO	7 500			
A340-211	ICAO_A	3	10	Stigning	MaksStigning	ZERO	10 000			
A340-211	ICAO_A	4	1	Start	MaksStart	1+F				
A340-211	ICAO_A	4	2	Stigning	MaksStart	1+F	1 500			
A340-211	ICAO_A	4	3	Stigning	MaksStigning	1+F	3 000			
A340-211	ICAO_A	4	4	Acceleration	MaksStigning	1+F		690,8	188,1	
A340-211	ICAO_A	4	5	Acceleration	MaksStigning	1		763	212,2	
A340-211	ICAO_A	4	6	Acceleration	MaksStigning	ZERO		893,8	230	
A340-211	ICAO_A	4	7	Acceleration	MaksStigning	ZERO		991,5	250	
A340-211	ICAO_A	4	8	Stigning	MaksStigning	ZERO	5 500			
A340-211	ICAO_A	4	9	Stigning	MaksStigning	ZERO	7 500			
A340-211	ICAO_A	4	10	Stigning	MaksStigning	ZERO	10 000			
A340-211	ICAO_A	5	1	Start	MaksStart	1+F				

ACFTID	Profil_ID	Etape-længde	Proce-dure nr.	Proceduretype	Kraftindikator	Klap_ID	Slutpunkts-højde (fod)	Stignings-hastighed (fod/min)	Kali-breret flyveha-stighed ved slut-punktet (knob)	Accelera-tion_Procent (%)
A340-211	ICAO_A	5	2	Stigning	MaksStart	1+F	1 500			
A340-211	ICAO_A	5	3	Stigning	MaksStigning	1+F	3 000			
A340-211	ICAO_A	5	4	Acceleration	MaksStigning	1+F		621,5	194,8	
A340-211	ICAO_A	5	5	Acceleration	MaksStigning	1		695,5	216,1	
A340-211	ICAO_A	5	6	Acceleration	MaksStigning	ZERO		818,3	232,2	
A340-211	ICAO_A	5	7	Acceleration	MaksStigning	ZERO		906,8	250	
A340-211	ICAO_A	5	8	Stigning	MaksStigning	ZERO	5 500			
A340-211	ICAO_A	5	9	Stigning	MaksStigning	ZERO	7 500			
A340-211	ICAO_A	5	10	Stigning	MaksStigning	ZERO	10 000			
A340-211	ICAO_A	6	1	Start	MaksStart	1+F				
A340-211	ICAO_A	6	2	Stigning	MaksStart	1+F	1 500			
A340-211	ICAO_A	6	3	Stigning	MaksStigning	1+F	3 000			
A340-211	ICAO_A	6	4	Acceleration	MaksStigning	1+F		555,3	199,2	
A340-211	ICAO_A	6	5	Acceleration	MaksStigning	1		627,4	218,1	
A340-211	ICAO_A	6	6	Acceleration	MaksStigning	ZERO		742,5	232,6	
A340-211	ICAO_A	6	7	Acceleration	MaksStigning	ZERO		824,1	250	
A340-211	ICAO_A	6	8	Stigning	MaksStigning	ZERO	5 500			
A340-211	ICAO_A	6	9	Stigning	MaksStigning	ZERO	7 500			
A340-211	ICAO_A	6	10	Stigning	MaksStigning	ZERO	10 000			
A340-211	ICAO_A	7	1	Start	MaksStart	1+F				

ACFTID	Profil_ID	Etape-længde	Proce-dure nr.	Proceduretype	Kraftindikator	Klap_ID	Slutpunkts-højde (fod)	Stignings-hastighed (fod/min)	Kali-breret flyveha-stighed ved slut-punktet (knob)	Accelera-tion_Procent (%)
A340-211	ICAO_A	7	2	Stigning	MaksStart	1+F	1 500			
A340-211	ICAO_A	7	3	Stigning	MaksStigning	1+F	3 000			
A340-211	ICAO_A	7	4	Acceleration	MaksStigning	1+F		388,7	199,2	
A340-211	ICAO_A	7	5	Acceleration	MaksStigning	1		444,2	212,8	
A340-211	ICAO_A	7	6	Acceleration	MaksStigning	1		500,7	224,8	
A340-211	ICAO_A	7	7	Acceleration	MaksStigning	ZERO		555,6	235,4	
A340-211	ICAO_A	7	8	Acceleration	MaksStigning	ZERO		623	250	
A340-211	ICAO_A	7	9	Stigning	MaksStigning	ZERO	5 500			
A340-211	ICAO_A	7	10	Stigning	MaksStigning	ZERO	7 500			
A340-211	ICAO_A	7	11	Stigning	MaksStigning	ZERO	10 000			
A340-211	ICAO_B	1	1	Start	MaksStart	1+F				
A340-211	ICAO_B	1	2	Stigning	MaksStart	1+F	1 000			
A340-211	ICAO_B	1	3	Acceleration	MaksStart	1+F		1 019,3	177,6	
A340-211	ICAO_B	1	4	Acceleration	MaksStart	1		1 101,1	215,2	
A340-211	ICAO_B	1	5	Stigning	MaksStigning	ZERO	3 000			
A340-211	ICAO_B	1	6	Acceleration	MaksStigning	ZERO		1 165,6	250	
A340-211	ICAO_B	1	7	Stigning	MaksStigning	ZERO	5 500			
A340-211	ICAO_B	1	8	Stigning	MaksStigning	ZERO	7 500			
A340-211	ICAO_B	1	9	Stigning	MaksStigning	ZERO	10 000			
A340-211	ICAO_B	2	1	Start	MaksStart	1+F				

ACFTID	Profil_ID	Etape-længde	Proce-dure nr.	Proceduretype	Kraftindikator	Klap_ID	Slutpunkts-højde (fod)	Stignings-hastighed (fod/min)	Kali-breret flyveha-stighed ved slut-punktet (knob)	Accelera-tion_Procent (%)
A340-211	ICAO_B	2	2	Stigning	MaksStart	1+F	1 000			
A340-211	ICAO_B	2	3	Acceleration	MaksStart	1+F		973,9	180,5	
A340-211	ICAO_B	2	4	Acceleration	MaksStart	1		1 061,1	216,3	
A340-211	ICAO_B	2	5	Stigning	MaksStigning	ZERO	3 000			
A340-211	ICAO_B	2	6	Acceleration	MaksStigning	ZERO		1 120,6	250	
A340-211	ICAO_B	2	7	Stigning	MaksStigning	ZERO	5 500			
A340-211	ICAO_B	2	8	Stigning	MaksStigning	ZERO	7 500			
A340-211	ICAO_B	2	9	Stigning	MaksStigning	ZERO	10 000			
A340-211	ICAO_B	3	1	Start	MaksStart	1+F				
A340-211	ICAO_B	3	2	Stigning	MaksStart	1+F	1 000			
A340-211	ICAO_B	3	3	Acceleration	MaksStart	1+F		930,2	183,1	
A340-211	ICAO_B	3	4	Acceleration	MaksStart	1		1 021,2	217,3	
A340-211	ICAO_B	3	5	Stigning	MaksStigning	ZERO	3 000			
A340-211	ICAO_B	3	6	Acceleration	MaksStigning	ZERO		1 076,1	250	
A340-211	ICAO_B	3	7	Stigning	MaksStigning	ZERO	5 500			
A340-211	ICAO_B	3	8	Stigning	MaksStigning	ZERO	7 500			
A340-211	ICAO_B	3	9	Stigning	MaksStigning	ZERO	10 000			
A340-211	ICAO_B	4	1	Start	MaksStart	1+F				
A340-211	ICAO_B	4	2	Stigning	MaksStart	1+F	1 000			
A340-211	ICAO_B	4	3	Acceleration	MaksStart	1+F		860,1	188,2	

ACFTID	Profil_ID	Etape-længde	Proce-dure nr.	Proceduretype	Kraftindikator	Klap_ID	Slutpunkts-højde (fod)	Stignings-hastighed (fod/min)	Kali-breret flyveha-stighed ved slut-punktet (knob)	Accelera-tion_Procent (%)
A340-211	ICAO_B	4	4	Acceleration	MaksStart	1		955,9	219,5	
A340-211	ICAO_B	4	5	Stigning	MaksStigning	ZERO	3 000			
A340-211	ICAO_B	4	6	Acceleration	MaksStigning	ZERO		1 003,9	250	
A340-211	ICAO_B	4	7	Stigning	MaksStigning	ZERO	5 500			
A340-211	ICAO_B	4	8	Stigning	MaksStigning	ZERO	7 500			
A340-211	ICAO_B	4	9	Stigning	MaksStigning	ZERO	10 000			
A340-211	ICAO_B	5	1	Start	MaksStart	1+F				
A340-211	ICAO_B	5	2	Stigning	MaksStart	1+F	1 000			
A340-211	ICAO_B	5	3	Acceleration	MaksStart	1+F		779,4	194,9	
A340-211	ICAO_B	5	4	Acceleration	MaksStart	1		879,4	222,9	
A340-211	ICAO_B	5	5	Stigning	MaksStigning	ZERO	3 000			
A340-211	ICAO_B	5	6	Acceleration	MaksStigning	ZERO		920,2	250	
A340-211	ICAO_B	5	7	Stigning	MaksStigning	ZERO	5 500			
A340-211	ICAO_B	5	8	Stigning	MaksStigning	ZERO	7 500			
A340-211	ICAO_B	5	9	Stigning	MaksStigning	ZERO	10 000			
A340-211	ICAO_B	6	1	Start	MaksStart	1+F				
A340-211	ICAO_B	6	2	Stigning	MaksStart	1+F	1 000			
A340-211	ICAO_B	6	3	Acceleration	MaksStart	1+F		705,2	199,2	
A340-211	ICAO_B	6	4	Acceleration	MaksStart	1		802	224,4	
A340-211	ICAO_B	6	5	Stigning	MaksStigning	ZERO	3 000			

ACFTID	Profil_ID	Etape-længde	Proce-dure nr.	Proceduretype	Kraftindikator	Klap_ID	Slutpunkts-højde (fod)	Stignings-hastighed (fod/min)	Kali-breret flyveha-stighed ved slut-punktet (knob)	Accelera-tion_Procent (%)
A340-211	ICAO_B	6	6	Acceleration	MaksStigning	ZERO		836,4	250	
A340-211	ICAO_B	6	7	Stigning	MaksStigning	ZERO	5 500			
A340-211	ICAO_B	6	8	Stigning	MaksStigning	ZERO	7 500			
A340-211	ICAO_B	6	9	Stigning	MaksStigning	ZERO	10 000			
A340-211	ICAO_B	7	1	Start	MaksStart	1+F				
A340-211	ICAO_B	7	2	Stigning	MaksStart	1+F	1 000			
A340-211	ICAO_B	7	3	Acceleration	MaksStart	1+F		519,8	199,2	
A340-211	ICAO_B	7	4	Acceleration	MaksStart	1		591,5	218,2	
A340-211	ICAO_B	7	5	Acceleration	MaksStart	1		653,7	223,4	
A340-211	ICAO_B	7	6	Stigning	MaksStigning	ZERO	3 000			
A340-211	ICAO_B	7	7	Acceleration	MaksStigning	ZERO		622,6	250	
A340-211	ICAO_B	7	8	Stigning	MaksStigning	ZERO	5 500			
A340-211	ICAO_B	7	9	Stigning	MaksStigning	ZERO	7 500			
A340-211	ICAO_B	7	10	Stigning	MaksStigning	ZERO	10 000			
A340-642	DEFAULT	1	1	Start	MaksStart	1+F				
A340-642	DEFAULT	1	2	Acceleration	MaksStart	1+F		1 518,1	178,9	
A340-642	DEFAULT	1	3	Stigning	MaksStart	1+F	1 000			
A340-642	DEFAULT	1	4	Acceleration	MaksStart	1+F		1 534,7	191,5	
A340-642	DEFAULT	1	5	Acceleration	MaksStart	1		1 638,4	240,3	
A340-642	DEFAULT	1	6	Stigning	MaksStigning	ZERO	3 000			

ACFTID	Profil_ID	Etape-længde	Proce-dure nr.	Proceduretype	Kraftindikator	Klap_ID	Slutpunkts-højde (fod)	Stignings-hastighed (fod/min)	Kali-breret flyveha-stighed ved slut-punktet (knob)	Accelera-tion_Procent (%)
A340-642	DEFAULT	1	7	Acceleration	MaksStigning	ZERO		1 461,4	250	
A340-642	DEFAULT	1	8	Stigning	MaksStigning	ZERO	5 500			
A340-642	DEFAULT	1	9	Stigning	MaksStigning	ZERO	7 500			
A340-642	DEFAULT	1	10	Stigning	MaksStigning	ZERO	10 000			
A340-642	DEFAULT	2	1	Start	MaksStart	1+F				
A340-642	DEFAULT	2	2	Acceleration	MaksStart	1+F		1 481	178,3	
A340-642	DEFAULT	2	3	Stigning	MaksStart	1+F	1 000			
A340-642	DEFAULT	2	4	Acceleration	MaksStart	1+F		1 452,6	194,6	
A340-642	DEFAULT	2	5	Acceleration	MaksStart	1		1 595,8	241,6	
A340-642	DEFAULT	2	6	Stigning	MaksStigning	ZERO	3 000			
A340-642	DEFAULT	2	7	Acceleration	MaksStigning	ZERO		1 415	250	
A340-642	DEFAULT	2	8	Stigning	MaksStigning	ZERO	5 500			
A340-642	DEFAULT	2	9	Stigning	MaksStigning	ZERO	7 500			
A340-642	DEFAULT	2	10	Stigning	MaksStigning	ZERO	10 000			
A340-642	DEFAULT	3	1	Start	MaksStart	1+F				
A340-642	DEFAULT	3	2	Acceleration	MaksStart	1+F		1 444,1	177,7	
A340-642	DEFAULT	3	3	Stigning	MaksStart	1+F	1 000			
A340-642	DEFAULT	3	4	Acceleration	MaksStart	1+F		1 382,6	197,7	
A340-642	DEFAULT	3	5	Acceleration	MaksStart	1		1 554,9	243	
A340-642	DEFAULT	3	6	Stigning	MaksStigning	ZERO	3 000			

ACFTID	Profil_ID	Etape-længde	Proce-dure nr.	Proceduretype	Kraftindikator	Klap_ID	Slutpunkts-højde (fod)	Stignings-hastighed (fod/min)	Kali-breret flyveha-stighed ved slut-punktet (knob)	Accelera-tion_Procent (%)
A340-642	DEFAULT	3	7	Acceleration	MaksStigning	ZERO		1 374,5	250	
A340-642	DEFAULT	3	8	Stigning	MaksStigning	ZERO	5 500			
A340-642	DEFAULT	3	9	Stigning	MaksStigning	ZERO	7 500			
A340-642	DEFAULT	3	10	Stigning	MaksStigning	ZERO	10 000			
A340-642	DEFAULT	4	1	Start	MaksStart	1+F				
A340-642	DEFAULT	4	2	Acceleration	MaksStart	1+F		1 383,2	176,9	
A340-642	DEFAULT	4	3	Stigning	MaksStart	1+F	1 000			
A340-642	DEFAULT	4	4	Acceleration	MaksStart	1+F		1 292	203	
A340-642	DEFAULT	4	5	Acceleration	MaksStart	1		1 478,5	245,2	
A340-642	DEFAULT	4	6	Stigning	MaksStigning	ZERO	3 000			
A340-642	DEFAULT	4	7	Acceleration	MaksStigning	ZERO		1 320,3	250	
A340-642	DEFAULT	4	8	Stigning	MaksStigning	ZERO	5 500			
A340-642	DEFAULT	4	9	Stigning	MaksStigning	ZERO	7 500			
A340-642	DEFAULT	4	10	Stigning	MaksStigning	ZERO	10 000			
A340-642	DEFAULT	5	1	Start	MaksStart	1+F				
A340-642	DEFAULT	5	2	Acceleration	MaksStart	1+F		1 327,9	180,6	
A340-642	DEFAULT	5	3	Stigning	MaksStart	1+F	1 000			
A340-642	DEFAULT	5	4	Acceleration	MaksStart	1+F		1 209,7	210,1	
A340-642	DEFAULT	5	5	Acceleration	MaksStart	1		1 373,5	248,4	
A340-642	DEFAULT	5	6	Stigning	MaksStigning	ZERO	3 000			

ACFTID	Profil_ID	Etape-længde	Proce-dure nr.	Proceduretype	Kraftindikator	Klap_ID	Slutpunkts-højde (fod)	Stignings-hastighed (fod/min)	Kali-breret flyveha-stighed ved slut-punktet (knob)	Accelera-tion_Procent (%)
A340-642	DEFAULT	5	7	Acceleration	MaksStigning	ZERO		1 410,4	250	
A340-642	DEFAULT	5	8	Stigning	MaksStigning	ZERO	5 500			
A340-642	DEFAULT	5	9	Stigning	MaksStigning	ZERO	7 500			
A340-642	DEFAULT	5	10	Stigning	MaksStigning	ZERO	10 000			
A340-642	DEFAULT	6	1	Start	MaksStart	1+F				
A340-642	DEFAULT	6	2	Acceleration	MaksStart	1+F		1 185	185,4	
A340-642	DEFAULT	6	3	Stigning	MaksStart	1+F	1 000			
A340-642	DEFAULT	6	4	Acceleration	MaksStart	1+F		1 126,6	214,9	
A340-642	DEFAULT	6	5	Acceleration	MaksStart	1		1 268,8	249,8	
A340-642	DEFAULT	6	6	Stigning	MaksStigning	ZERO	3 000			
A340-642	DEFAULT	6	7	Acceleration	MaksStigning	ZERO		2 048,9	250	
A340-642	DEFAULT	6	8	Stigning	MaksStigning	ZERO	5 500			
A340-642	DEFAULT	6	9	Stigning	MaksStigning	ZERO	7 500			
A340-642	DEFAULT	6	10	Stigning	MaksStigning	ZERO	10 000			
A340-642	DEFAULT	7	1	Start	MaksStart	1+F				
A340-642	DEFAULT	7	2	Stigning	MaksStart	1+F	1 000			
A340-642	DEFAULT	7	3	Acceleration	MaksStart	1+F		868,2	214,9	
A340-642	DEFAULT	7	4	Acceleration	MaksStart	1		929,6	241,1	
A340-642	DEFAULT	7	5	Stigning	MaksStigning	ZERO	3 000			
A340-642	DEFAULT	7	6	Acceleration	MaksStigning	ZERO		748,4	250	

ACFTID	Profil_ID	Etape-længde	Proce-dure nr.	Proceduretype	Kraftindikator	Klap_ID	Slutpunkts-højde (fod)	Stignings-hastighed (fod/min)	Kali-breret flyveha-stighed ved slut-punktet (knob)	Accelera-tion_Procent (%)
A340-642	DEFAULT	7	7	Stigning	MaksStigning	ZERO	5 500			
A340-642	DEFAULT	7	8	Stigning	MaksStigning	ZERO	7 500			
A340-642	DEFAULT	7	9	Stigning	MaksStigning	ZERO	10 000			
A340-642	ICAO_A	1	1	Start	MaksStart	1+F				
A340-642	ICAO_A	1	2	Acceleration	MaksStart	1+F		1 518,1	178,9	
A340-642	ICAO_A	1	3	Stigning	MaksStart	1+F	1 500			
A340-642	ICAO_A	1	4	Stigning	MaksStigning	1+F	3 000			
A340-642	ICAO_A	1	5	Acceleration	MaksStigning	1+F		1 110,7	191,6	
A340-642	ICAO_A	1	6	Acceleration	MaksStigning	1		1 176,6	225,9	
A340-642	ICAO_A	1	7	Acceleration	MaksStigning	1		1 342,4	250	
A340-642	ICAO_A	1	8	Stigning	MaksStigning	ZERO	5 500			
A340-642	ICAO_A	1	9	Stigning	MaksStigning	ZERO	7 500			
A340-642	ICAO_A	1	10	Stigning	MaksStigning	ZERO	10 000			
A340-642	ICAO_A	2	1	Start	MaksStart	1+F				
A340-642	ICAO_A	2	2	Acceleration	MaksStart	1+F		1 481	178,3	
A340-642	ICAO_A	2	3	Stigning	MaksStart	1+F	1 500			
A340-642	ICAO_A	2	4	Stigning	MaksStigning	1+F	3 000			
A340-642	ICAO_A	2	5	Acceleration	MaksStigning	1+F		1 053,1	194,6	
A340-642	ICAO_A	2	6	Acceleration	MaksStigning	1		1 135,6	227,4	
A340-642	ICAO_A	2	7	Acceleration	MaksStigning	1		1 292,5	250	

ACFTID	Profil_ID	Etape-længde	Proce-dure nr.	Proceduretype	Kraftindikator	Klap_ID	Slutpunkts-højde (fod)	Stignings-hastighed (fod/min)	Kali-breret flyveha-stighed ved slut-punktet (knob)	Accelera-tion_Procent (%)
A340-642	ICAO_A	2	8	Stigning	MaksStigning	ZERO	5 500			
A340-642	ICAO_A	2	9	Stigning	MaksStigning	ZERO	7 500			
A340-642	ICAO_A	2	10	Stigning	MaksStigning	ZERO	10 000			
A340-642	ICAO_A	3	1	Start	MaksStart	1+F				
A340-642	ICAO_A	3	2	Acceleration	MaksStart	1+F		1 444,1	177,7	
A340-642	ICAO_A	3	3	Stigning	MaksStart	1+F	1 500			
A340-642	ICAO_A	3	4	Stigning	MaksStigning	1+F	3 000			
A340-642	ICAO_A	3	5	Acceleration	MaksStigning	1+F		1 002,2	197,7	
A340-642	ICAO_A	3	6	Acceleration	MaksStigning	1		1 095,6	228,9	
A340-642	ICAO_A	3	7	Acceleration	MaksStigning	1		1 243,9	250	
A340-642	ICAO_A	3	8	Stigning	MaksStigning	ZERO	5 500			
A340-642	ICAO_A	3	9	Stigning	MaksStigning	ZERO	7 500			
A340-642	ICAO_A	3	10	Stigning	MaksStigning	ZERO	10 000			
A340-642	ICAO_A	4	1	Start	MaksStart	1+F				
A340-642	ICAO_A	4	2	Acceleration	MaksStart	1+F		1 383,2	176,9	
A340-642	ICAO_A	4	3	Stigning	MaksStart	1+F	1 500			
A340-642	ICAO_A	4	4	Stigning	MaksStigning	1+F	3 000			
A340-642	ICAO_A	4	5	Acceleration	MaksStigning	1+F		925,2	203,3	
A340-642	ICAO_A	4	6	Acceleration	MaksStigning	1		1 029,9	232	
A340-642	ICAO_A	4	7	Acceleration	MaksStigning	1		1 164	250	

ACFTID	Profil_ID	Etape-længde	Proce-dure nr.	Procedurtype	Kraftindikator	Klap_ID	Slutpunkts-højde (fod)	Stignings-hastighed (fod/min)	Kali-breret flyveha-stighed ved slut-punktet (knob)	Accelera-tion_Procent (%)
A340-642	ICAO_A	4	8	Stigning	MaksStigning	ZERO	5 500			
A340-642	ICAO_A	4	9	Stigning	MaksStigning	ZERO	7 500			
A340-642	ICAO_A	4	10	Stigning	MaksStigning	ZERO	10 000			
A340-642	ICAO_A	5	1	Start	MaksStart	1+F				
A340-642	ICAO_A	5	2	Acceleration	MaksStart	1+F		1 327,9	180,6	
A340-642	ICAO_A	5	3	Stigning	MaksStart	1+F	1 500			
A340-642	ICAO_A	5	4	Stigning	MaksStigning	1+F	3 000			
A340-642	ICAO_A	5	5	Acceleration	MaksStigning	1+F		848,8	210,8	
A340-642	ICAO_A	5	6	Acceleration	MaksStigning	1		950,4	236,5	
A340-642	ICAO_A	5	7	Acceleration	MaksStigning	1		1 067,5	250	
A340-642	ICAO_A	5	8	Stigning	MaksStigning	ZERO	5 500			
A340-642	ICAO_A	5	9	Stigning	MaksStigning	ZERO	7 500			
A340-642	ICAO_A	5	10	Stigning	MaksStigning	ZERO	10 000			
A340-642	ICAO_A	6	1	Start	MaksStart	1+F				
A340-642	ICAO_A	6	2	Acceleration	MaksStart	1+F		1 185	185,4	
A340-642	ICAO_A	6	3	Stigning	MaksStart	1+F	1 500			
A340-642	ICAO_A	6	4	Stigning	MaksStigning	1+F	3 000			
A340-642	ICAO_A	6	5	Acceleration	MaksStigning	1+F		780,5	219	
A340-642	ICAO_A	6	6	Acceleration	MaksStigning	1		875,9	242	
A340-642	ICAO_A	6	7	Acceleration	MaksStigning	1		975,3	250	

ACFTID	Profil_ID	Etape-længde	Proce-dure nr.	Proceduretype	Kraftindikator	Klap_ID	Slutpunkts-højde (fod)	Stignings-hastighed (fod/min)	Kali-breret flyveha-stighed ved slut-punktet (knob)	Accelera-tion_Procent (%)
A340-642	ICAO_A	6	8	Stigning	MaksStigning	ZERO	5 500			
A340-642	ICAO_A	6	9	Stigning	MaksStigning	ZERO	7 500			
A340-642	ICAO_A	6	10	Stigning	MaksStigning	ZERO	10 000			
A340-642	ICAO_A	7	1	Start	MaksStart	1+F				
A340-642	ICAO_A	7	2	Stigning	MaksStart	1+F	1 500			
A340-642	ICAO_A	7	3	Stigning	MaksStigning	1+F	3 000			
A340-642	ICAO_A	7	4	Acceleration	MaksStigning	1+F		556,7	214,9	
A340-642	ICAO_A	7	5	Acceleration	MaksStigning	1		601,9	231,3	
A340-642	ICAO_A	7	6	Acceleration	MaksStigning	ZERO		681,8	244	
A340-642	ICAO_A	7	7	Acceleration	MaksStigning	ZERO		729,1	250	
A340-642	ICAO_A	7	8	Stigning	MaksStigning	ZERO	5 500			
A340-642	ICAO_A	7	9	Stigning	MaksStigning	ZERO	7 500			
A340-642	ICAO_A	7	10	Stigning	MaksStigning	ZERO	10 000			
A340-642	ICAO_B	1	1	Start	MaksStart	1+F				
A340-642	ICAO_B	1	2	Acceleration	MaksStart	1+F		1 518,1	178,9	
A340-642	ICAO_B	1	3	Stigning	MaksStart	1+F	1 000			
A340-642	ICAO_B	1	4	Acceleration	MaksStart	1+F		1 534,7	191,5	
A340-642	ICAO_B	1	5	Acceleration	MaksStart	1		1 638,4	240,3	
A340-642	ICAO_B	1	6	Stigning	MaksStigning	ZERO	3 000			
A340-642	ICAO_B	1	7	Acceleration	MaksStigning	ZERO		1 461,4	250	

ACFTID	Profil_ID	Etape-længde	Proce-dure nr.	Proceduretype	Kraftindikator	Klap_ID	Slutpunkts-højde (fod)	Stignings-hastighed (fod/min)	Kali-breret flyveha-stighed ved slut-punktet (knob)	Accelera-tion_Procent (%)
A340-642	ICAO_B	1	8	Stigning	MaksStigning	ZERO	5 500			
A340-642	ICAO_B	1	9	Stigning	MaksStigning	ZERO	7 500			
A340-642	ICAO_B	1	10	Stigning	MaksStigning	ZERO	10 000			
A340-642	ICAO_B	2	1	Start	MaksStart	1+F				
A340-642	ICAO_B	2	2	Acceleration	MaksStart	1+F		1 481	178,3	
A340-642	ICAO_B	2	3	Stigning	MaksStart	1+F	1 000			
A340-642	ICAO_B	2	4	Acceleration	MaksStart	1+F		1 452,6	194,6	
A340-642	ICAO_B	2	5	Acceleration	MaksStart	1		1 595,8	241,6	
A340-642	ICAO_B	2	6	Stigning	MaksStigning	ZERO	3 000			
A340-642	ICAO_B	2	7	Acceleration	MaksStigning	ZERO		1 415	250	
A340-642	ICAO_B	2	8	Stigning	MaksStigning	ZERO	5 500			
A340-642	ICAO_B	2	9	Stigning	MaksStigning	ZERO	7 500			
A340-642	ICAO_B	2	10	Stigning	MaksStigning	ZERO	10 000			
A340-642	ICAO_B	3	1	Start	MaksStart	1+F				
A340-642	ICAO_B	3	2	Acceleration	MaksStart	1+F		1 444,1	177,7	
A340-642	ICAO_B	3	3	Stigning	MaksStart	1+F	1 000			
A340-642	ICAO_B	3	4	Acceleration	MaksStart	1+F		1 382,6	197,7	
A340-642	ICAO_B	3	5	Acceleration	MaksStart	1		1 554,9	243	
A340-642	ICAO_B	3	6	Stigning	MaksStigning	ZERO	3 000			
A340-642	ICAO_B	3	7	Acceleration	MaksStigning	ZERO		1 374,5	250	

ACFTID	Profil_ID	Etape-længde	Proce-dure nr.	Proceduretype	Kraftindikator	Klap_ID	Slutpunkts-højde (fod)	Stignings-hastighed (fod/min)	Kali-breret flyveha-stighed ved slut-punktet (knob)	Accelera-tion_Procent (%)
A340-642	ICAO_B	3	8	Stigning	MaksStigning	ZERO	5 500			
A340-642	ICAO_B	3	9	Stigning	MaksStigning	ZERO	7 500			
A340-642	ICAO_B	3	10	Stigning	MaksStigning	ZERO	10 000			
A340-642	ICAO_B	4	1	Start	MaksStart	1+F				
A340-642	ICAO_B	4	2	Acceleration	MaksStart	1+F		1 383,2	176,9	
A340-642	ICAO_B	4	3	Stigning	MaksStart	1+F	1 000			
A340-642	ICAO_B	4	4	Acceleration	MaksStart	1+F		1 292	203	
A340-642	ICAO_B	4	5	Acceleration	MaksStart	1		1 478,5	245,2	
A340-642	ICAO_B	4	6	Stigning	MaksStigning	ZERO	3 000			
A340-642	ICAO_B	4	7	Acceleration	MaksStigning	ZERO		1 320,3	250	
A340-642	ICAO_B	4	8	Stigning	MaksStigning	ZERO	5 500			
A340-642	ICAO_B	4	9	Stigning	MaksStigning	ZERO	7 500			
A340-642	ICAO_B	4	10	Stigning	MaksStigning	ZERO	10 000			
A340-642	ICAO_B	5	1	Start	MaksStart	1+F				
A340-642	ICAO_B	5	2	Acceleration	MaksStart	1+F		1 327,9	180,6	
A340-642	ICAO_B	5	3	Stigning	MaksStart	1+F	1 000			
A340-642	ICAO_B	5	4	Acceleration	MaksStart	1+F		1 209,7	210,1	
A340-642	ICAO_B	5	5	Acceleration	MaksStart	1		1 373,5	248,4	
A340-642	ICAO_B	5	6	Stigning	MaksStigning	ZERO	3 000			
A340-642	ICAO_B	5	7	Acceleration	MaksStigning	ZERO		1 410,4	250	

ACFTID	Profil_ID	Etape-længde	Proce-dure nr.	Proceduretype	Kraftindikator	Klap_ID	Slutpunkts-højde (fod)	Stignings-hastighed (fod/min)	Kali-breret flyveha-stighed ved slut-punktet (knob)	Accelera-tion_Procent (%)
A340-642	ICAO_B	5	8	Stigning	MaksStigning	ZERO	5 500			
A340-642	ICAO_B	5	9	Stigning	MaksStigning	ZERO	7 500			
A340-642	ICAO_B	5	10	Stigning	MaksStigning	ZERO	10 000			
A340-642	ICAO_B	6	1	Start	MaksStart	1+F				
A340-642	ICAO_B	6	2	Acceleration	MaksStart	1+F		1 185	185,4	
A340-642	ICAO_B	6	3	Stigning	MaksStart	1+F	1 000			
A340-642	ICAO_B	6	4	Acceleration	MaksStart	1+F		1 126,6	214,9	
A340-642	ICAO_B	6	5	Acceleration	MaksStart	1		1 268,8	249,8	
A340-642	ICAO_B	6	6	Stigning	MaksStigning	ZERO	3 000			
A340-642	ICAO_B	6	7	Acceleration	MaksStigning	ZERO		2 048,9	250	
A340-642	ICAO_B	6	8	Stigning	MaksStigning	ZERO	5 500			
A340-642	ICAO_B	6	9	Stigning	MaksStigning	ZERO	7 500			
A340-642	ICAO_B	6	10	Stigning	MaksStigning	ZERO	10 000			
A340-642	ICAO_B	7	1	Start	MaksStart	1+F				
A340-642	ICAO_B	7	2	Stigning	MaksStart	1+F	1 000			
A340-642	ICAO_B	7	3	Acceleration	MaksStart	1+F		868,2	214,9	
A340-642	ICAO_B	7	4	Acceleration	MaksStart	1		929,6	241,1	
A340-642	ICAO_B	7	5	Stigning	MaksStigning	ZERO	3 000			
A340-642	ICAO_B	7	6	Acceleration	MaksStigning	ZERO		748,4	250	
A340-642	ICAO_B	7	7	Stigning	MaksStigning	ZERO	5 500			

ACFTID	Profil_ID	Etape-længde	Proce-dure nr.	Proceduretype	Kraftindikator	Klap_ID	Slutpunkts-højde (fod)	Stignings-hastighed (fod/min)	Kali-breret flyveha-stighed ved slut-punktet (knob)	Accelera-tion Procent (%)
A340-642	ICAO_B	7	8	Stigning	MaksStigning	ZERO	7 500			
A340-642	ICAO_B	7	9	Stigning	MaksStigning	ZERO	10 000			
A380-841	DEFAULT	1	1	Start	MaksStart	D_1+F				
A380-841	DEFAULT	1	2	Stigning	MaksStart	D_1+F	1 000			
A380-841	DEFAULT	1	3	Acceleration	MaksStart	D_1+F		1 085	175,1	
A380-841	DEFAULT	1	4	Acceleration	MaksStart	D_1		1 306	238,9	
A380-841	DEFAULT	1	5	Stigning	MaksStigning	D_1	3 000			
A380-841	DEFAULT	1	6	Acceleration	MaksStigning	ZERO		1 497,8	250	
A380-841	DEFAULT	1	7	Stigning	MaksStigning	ZERO	10 000			
A380-841	DEFAULT	2	1	Start	MaksStart	D_1+F				
A380-841	DEFAULT	2	2	Stigning	MaksStart	D_1+F	1 000			
A380-841	DEFAULT	2	3	Acceleration	MaksStart	D_1+F		1 054	177,6	
A380-841	DEFAULT	2	4	Acceleration	MaksStart	D_1		1 262,8	238,9	
A380-841	DEFAULT	2	5	Stigning	MaksStigning	D_1	3 000			
A380-841	DEFAULT	2	6	Acceleration	MaksStigning	ZERO		1 444,8	250	
A380-841	DEFAULT	2	7	Stigning	MaksStigning	ZERO	10 000			
A380-841	DEFAULT	3	1	Start	MaksStart	D_1+F				
A380-841	DEFAULT	3	2	Stigning	MaksStart	D_1+F	1 000			
A380-841	DEFAULT	3	3	Acceleration	MaksStart	D_1+F		1 022,1	180,2	
A380-841	DEFAULT	3	4	Acceleration	MaksStart	D_1		1 220,9	239,1	

ACFTID	Profil_ID	Etape-længde	Proce-dure nr.	Proceduretype	Kraftindikator	Klap_ID	Slutpunkts-højde (fod)	Stignings-hastighed (fod/min)	Kali-breret flyveha-stighed ved slut-punktet (knob)	Accelera-tion_Procent (%)
A380-841	DEFAULT	3	5	Stigning	MaksStigning	D_1	3 000			
A380-841	DEFAULT	3	6	Acceleration	MaksStigning	ZERO		1 394,3	250	
A380-841	DEFAULT	3	7	Stigning	MaksStigning	ZERO	10 000			
A380-841	DEFAULT	4	1	Start	MaksStart	D_1+F				
A380-841	DEFAULT	4	2	Stigning	MaksStart	D_1+F	1 000			
A380-841	DEFAULT	4	3	Acceleration	MaksStart	D_1+F		975,4	184,8	
A380-841	DEFAULT	4	4	Acceleration	MaksStart	D_1		1 152,5	239,6	
A380-841	DEFAULT	4	5	Stigning	MaksStigning	D_1	3 000			
A380-841	DEFAULT	4	6	Acceleration	MaksStigning	ZERO		1 313,6	250	
A380-841	DEFAULT	4	7	Stigning	MaksStigning	ZERO	10 000			
A380-841	DEFAULT	5	1	Start	MaksStart	D_1+F				
A380-841	DEFAULT	5	2	Stigning	MaksStart	D_1+F	1 000			
A380-841	DEFAULT	5	3	Acceleration	MaksStart	D_1+F		908,1	190,6	
A380-841	DEFAULT	5	4	Acceleration	MaksStart	D_1		1 072,2	240,8	
A380-841	DEFAULT	5	5	Stigning	MaksStigning	D_1	3 000			
A380-841	DEFAULT	5	6	Acceleration	MaksStigning	ZERO		1 220,7	250	
A380-841	DEFAULT	5	7	Stigning	MaksStigning	ZERO	10 000			
A380-841	DEFAULT	6	1	Start	MaksStart	D_1+F				
A380-841	DEFAULT	6	2	Stigning	MaksStart	D_1+F	1 000			
A380-841	DEFAULT	6	3	Acceleration	MaksStart	D_1+F		843	196,7	

ACFTID	Profil_ID	Etape-længde	Proce-dure nr.	Proceduretype	Kraftindikator	Klap_ID	Slutpunkts-højde (fod)	Stignings-hastighed (fod/min)	Kali-breret flyveha-stighed ved slut-punktet (knob)	Accelera-tion_Procent (%)
A380-841	DEFAULT	6	4	Acceleration	MaksStart	D_1		994,4	242,4	
A380-841	DEFAULT	6	5	Stigning	MaksStigning	D_1	3 000			
A380-841	DEFAULT	6	6	Acceleration	MaksStigning	ZERO		1 134,1	250	
A380-841	DEFAULT	6	7	Stigning	MaksStigning	ZERO	10 000			
A380-841	DEFAULT	7	1	Start	MaksStart	D_1+F				
A380-841	DEFAULT	7	2	Stigning	MaksStart	D_1+F	1 000			
A380-841	DEFAULT	7	3	Acceleration	MaksStart	D_1+F		783	202,7	
A380-841	DEFAULT	7	4	Acceleration	MaksStart	D_1		925	244,4	
A380-841	DEFAULT	7	5	Stigning	MaksStigning	D_1	3 000			
A380-841	DEFAULT	7	6	Acceleration	MaksStigning	ZERO		1 065,1	250	
A380-841	DEFAULT	7	7	Stigning	MaksStigning	ZERO	10 000			
A380-841	DEFAULT	8	1	Start	MaksStart	D_1+F				
A380-841	DEFAULT	8	2	Stigning	MaksStart	D_1+F	1 000			
A380-841	DEFAULT	8	3	Acceleration	MaksStart	D_1+F		622,4	220	
A380-841	DEFAULT	8	4	Acceleration	MaksStart	D_1		744,8	251,7	
A380-841	DEFAULT	8	5	Stigning	MaksStigning	D_1	3 000			
A380-841	DEFAULT	8	6	Stigning	MaksStigning	ZERO	10 000			
A380-841	ICAO_A	1	1	Start	MaksStart	D_1+F				
A380-841	ICAO_A	1	2	Stigning	MaksStart	D_1+F	1 500			
A380-841	ICAO_A	1	3	Stigning	MaksStigning	D_1+F	3 000			

ACFTID	Profil_ID	Etape-længde	Proce-dure nr.	Proceduretype	Kraftindikator	Klap_ID	Slutpunkts-højde (fod)	Stignings-hastighed (fod/min)	Kali-breret flyveha-stighed ved slut-punktet (knob)	Accelera-tion_Procent (%)
A380-841	ICAO_A	1	4	Acceleration	MaksStigning	D_1		1 049,1	175,1	
A380-841	ICAO_A	1	5	Acceleration	MaksStigning	D_1		1 257,9	233,9	
A380-841	ICAO_A	1	6	Acceleration	MaksStigning	ZERO		1 403,3	250	
A380-841	ICAO_A	1	7	Stigning	MaksStigning	ZERO	10 000			
A380-841	ICAO_A	2	1	Start	MaksStart	D_1+F				
A380-841	ICAO_A	2	2	Stigning	MaksStart	D_1+F	1 500			
A380-841	ICAO_A	2	3	Stigning	MaksStigning	D_1+F	3 000			
A380-841	ICAO_A	2	4	Acceleration	MaksStigning	D_1		1 005,4	177,7	
A380-841	ICAO_A	2	5	Acceleration	MaksStigning	D_1		1 217,2	234,1	
A380-841	ICAO_A	2	6	Acceleration	MaksStigning	ZERO		1 355,3	250	
A380-841	ICAO_A	2	7	Stigning	MaksStigning	ZERO	10 000			
A380-841	ICAO_A	3	1	Start	MaksStart	D_1+F				
A380-841	ICAO_A	3	2	Stigning	MaksStart	D_1+F	1 500			
A380-841	ICAO_A	3	3	Stigning	MaksStigning	D_1+F	3 000			
A380-841	ICAO_A	3	4	Acceleration	MaksStigning	D_1		965,1	180,3	
A380-841	ICAO_A	3	5	Acceleration	MaksStigning	D_1		1 177,8	234,5	
A380-841	ICAO_A	3	6	Acceleration	MaksStigning	ZERO		1 308,6	250	
A380-841	ICAO_A	3	7	Stigning	MaksStigning	ZERO	10 000			
A380-841	ICAO_A	4	1	Start	MaksStart	D_1+F				
A380-841	ICAO_A	4	2	Stigning	MaksStart	D_1+F	1 500			

ACFTID	Profil_ID	Etape-længde	Proce-dure nr.	Proceduretype	Kraftindikator	Klap_ID	Slutpunkts-højde (fod)	Stignings-hastighed (fod/min)	Kali-breret flyveha-stighed ved slut-punktet (knob)	Accelera-tion_Procent (%)
A380-841	ICAO_A	4	3	Stigning	MaksStigning	D_1+F	3 000			
A380-841	ICAO_A	4	4	Acceleration	MaksStigning	D_1		912,3	184,9	
A380-841	ICAO_A	4	5	Acceleration	MaksStigning	D_1		1 113,9	235,4	
A380-841	ICAO_A	4	6	Acceleration	MaksStigning	ZERO		1 231,9	250	
A380-841	ICAO_A	4	7	Stigning	MaksStigning	ZERO	10 000			
A380-841	ICAO_A	5	1	Start	MaksStart	D_1+F				
A380-841	ICAO_A	5	2	Stigning	MaksStart	D_1+F	1 500			
A380-841	ICAO_A	5	3	Stigning	MaksStigning	D_1+F	3 000			
A380-841	ICAO_A	5	4	Acceleration	MaksStigning	D_1		850,1	190,8	
A380-841	ICAO_A	5	5	Acceleration	MaksStigning	D_1		1 038,8	237,1	
A380-841	ICAO_A	5	6	Acceleration	MaksStigning	ZERO		1 141,2	250	
A380-841	ICAO_A	5	7	Stigning	MaksStigning	ZERO	10 000			
A380-841	ICAO_A	6	1	Start	MaksStart	D_1+F				
A380-841	ICAO_A	6	2	Stigning	MaksStart	D_1+F	1 500			
A380-841	ICAO_A	6	3	Stigning	MaksStigning	D_1+F	3 000			
A380-841	ICAO_A	6	4	Acceleration	MaksStigning	D_1		789,5	196,9	
A380-841	ICAO_A	6	5	Acceleration	MaksStigning	D_1		965,9	239,1	
A380-841	ICAO_A	6	6	Acceleration	MaksStigning	ZERO		1 053	250	
A380-841	ICAO_A	6	7	Stigning	MaksStigning	ZERO	10 000			
A380-841	ICAO_A	7	1	Start	MaksStart	D_1+F				

ACFTID	Profil_ID	Etape-længde	Proce-dure nr.	Proceduretype	Kraftindikator	Klap_ID	Slutpunkts-højde (fod)	Stignings-hastighed (fod/min)	Kali-breret flyveha-stighed ved slut-punktet (knob)	Accelera-tion_Procent (%)
A380-841	ICAO_A	7	2	Stigning	MaksStart	D_1+F	1 500			
A380-841	ICAO_A	7	3	Stigning	MaksStigning	D_1+F	3 000			
A380-841	ICAO_A	7	4	Acceleration	MaksStigning	D_1		735,4	203,1	
A380-841	ICAO_A	7	5	Acceleration	MaksStigning	D_1		900,3	241,6	
A380-841	ICAO_A	7	6	Acceleration	MaksStigning	ZERO		973,7	250	
A380-841	ICAO_A	7	7	Stigning	MaksStigning	ZERO	10 000			
A380-841	ICAO_A	8	1	Start	MaksStart	D_1+F				
A380-841	ICAO_A	8	2	Stigning	MaksStart	D_1+F	1 500			
A380-841	ICAO_A	8	3	Stigning	MaksStigning	D_1+F	3 000			
A380-841	ICAO_A	8	4	Acceleration	MaksStigning	D_1		587,9	220	
A380-841	ICAO_A	8	5	Acceleration	MaksStigning	D_1		722,8	249,2	
A380-841	ICAO_A	8	6	Acceleration	MaksStigning	ZERO		762,6	250	
A380-841	ICAO_A	8	7	Stigning	MaksStigning	ZERO	10 000			
A380-841	ICAO_B	1	1	Start	MaksStart	D_1+F				
A380-841	ICAO_B	1	2	Stigning	MaksStart	D_1+F	1 000			
A380-841	ICAO_B	1	3	Acceleration	MaksStart	D_1+F		1 085	175,1	
A380-841	ICAO_B	1	4	Acceleration	MaksStart	D_1		1 306	238,9	
A380-841	ICAO_B	1	5	Stigning	MaksStigning	D_1	3 000			
A380-841	ICAO_B	1	6	Acceleration	MaksStigning	ZERO		1 497,8	250	
A380-841	ICAO_B	1	7	Stigning	MaksStigning	ZERO	10 000			

ACFTID	Profil_ID	Etape-længde	Proce-dure nr.	Proceduretype	Kraftindikator	Klap_ID	Slutpunkts-højde (fod)	Stignings-hastighed (fod/min)	Kali-breret flyveha-stighed ved slut-punktet (knob)	Accelera-tion Procent (%)
A380-841	ICAO_B	2	1	Start	MaksStart	D_1+F				
A380-841	ICAO_B	2	2	Stigning	MaksStart	D_1+F	1 000			
A380-841	ICAO_B	2	3	Acceleration	MaksStart	D_1+F		1 054	177,6	
A380-841	ICAO_B	2	4	Acceleration	MaksStart	D_1		1 262,8	238,9	
A380-841	ICAO_B	2	5	Stigning	MaksStigning	D_1	3 000			
A380-841	ICAO_B	2	6	Acceleration	MaksStigning	ZERO		1 444,8	250	
A380-841	ICAO_B	2	7	Stigning	MaksStigning	ZERO	10 000			
A380-841	ICAO_B	3	1	Start	MaksStart	D_1+F				
A380-841	ICAO_B	3	2	Stigning	MaksStart	D_1+F	1 000			
A380-841	ICAO_B	3	3	Acceleration	MaksStart	D_1+F		1 022,1	180,2	
A380-841	ICAO_B	3	4	Acceleration	MaksStart	D_1		1 220,9	239,1	
A380-841	ICAO_B	3	5	Stigning	MaksStigning	D_1	3 000			
A380-841	ICAO_B	3	6	Acceleration	MaksStigning	ZERO		1 394,3	250	
A380-841	ICAO_B	3	7	Stigning	MaksStigning	ZERO	10 000			
A380-841	ICAO_B	4	1	Start	MaksStart	D_1+F				
A380-841	ICAO_B	4	2	Stigning	MaksStart	D_1+F	1 000			
A380-841	ICAO_B	4	3	Acceleration	MaksStart	D_1+F		975,4	184,8	
A380-841	ICAO_B	4	4	Acceleration	MaksStart	D_1		1 152,5	239,6	
A380-841	ICAO_B	4	5	Stigning	MaksStigning	D_1	3 000			
A380-841	ICAO_B	4	6	Acceleration	MaksStigning	ZERO		1 313,6	250	

ACFTID	Profil_ID	Etape-længde	Proce-dure nr.	Proceduretype	Kraftindikator	Klap_ID	Slutpunkts-højde (fod)	Stignings-hastighed (fod/min)	Kali-breret flyveha-stighed ved slut-punktet (knob)	Accelera-tion Procent (%)
A380-841	ICAO_B	4	7	Stigning	MaksStigning	ZERO	10 000			
A380-841	ICAO_B	5	1	Start	MaksStart	D_1+F				
A380-841	ICAO_B	5	2	Stigning	MaksStart	D_1+F	1 000			
A380-841	ICAO_B	5	3	Acceleration	MaksStart	D_1+F		908,1	190,6	
A380-841	ICAO_B	5	4	Acceleration	MaksStart	D_1		1 072,2	240,8	
A380-841	ICAO_B	5	5	Stigning	MaksStigning	D_1	3 000			
A380-841	ICAO_B	5	6	Acceleration	MaksStigning	ZERO		1 220,7	250	
A380-841	ICAO_B	5	7	Stigning	MaksStigning	ZERO	10 000			
A380-841	ICAO_B	6	1	Start	MaksStart	D_1+F				
A380-841	ICAO_B	6	2	Stigning	MaksStart	D_1+F	1 000			
A380-841	ICAO_B	6	3	Acceleration	MaksStart	D_1+F		843	196,7	
A380-841	ICAO_B	6	4	Acceleration	MaksStart	D_1		994,4	242,4	
A380-841	ICAO_B	6	5	Stigning	MaksStigning	D_1	3 000			
A380-841	ICAO_B	6	6	Acceleration	MaksStigning	ZERO		1 134,1	250	
A380-841	ICAO_B	6	7	Stigning	MaksStigning	ZERO	10 000			
A380-841	ICAO_B	7	1	Start	MaksStart	D_1+F				
A380-841	ICAO_B	7	2	Stigning	MaksStart	D_1+F	1 000			
A380-841	ICAO_B	7	3	Acceleration	MaksStart	D_1+F		783	202,7	
A380-841	ICAO_B	7	4	Acceleration	MaksStart	D_1		925	244,4	
A380-841	ICAO_B	7	5	Stigning	MaksStigning	D_1	3 000			

ACFTID	Profil_ID	Etape-længde	Proce-dure nr.	Procedurtype	Kraftindikator	Klap_ID	Slutpunkts-højde (fod)	Stignings-hastighed (fod/min)	Kali-breret flyveha-stighed ved slut-punktet (knob)	Accelera-tion_Procent (%)
A380-841	ICAO_B	7	6	Acceleration	MaksStigning	ZERO		1 065,1	250	
A380-841	ICAO_B	7	7	Stigning	MaksStigning	ZERO	10 000			
A380-841	ICAO_B	8	1	Start	MaksStart	D_1+F				
A380-841	ICAO_B	8	2	Stigning	MaksStart	D_1+F	1 000			
A380-841	ICAO_B	8	3	Acceleration	MaksStart	D_1+F		622,4	220	
A380-841	ICAO_B	8	4	Acceleration	MaksStart	D_1		744,8	251,7	
A380-841	ICAO_B	8	5	Stigning	MaksStigning	D_1	3 000			
A380-841	ICAO_B	8	6	Stigning	MaksStigning	ZERO	10 000			
A380-861	DEFAULT	1	1	Start	MaksStart	D_1+F				
A380-861	DEFAULT	1	2	Stigning	MaksStart	D_1+F	1 000			
A380-861	DEFAULT	1	3	Acceleration	MaksStart	D_1+F		1 086	175,1	
A380-861	DEFAULT	1	4	Acceleration	MaksStart	D_1		1 312,2	239,2	
A380-861	DEFAULT	1	5	Stigning	MaksStigning	D_1	3 000			
A380-861	DEFAULT	1	6	Acceleration	MaksStigning	ZERO		1 499,1	250	
A380-861	DEFAULT	1	7	Stigning	MaksStigning	ZERO	10 000			
A380-861	DEFAULT	2	1	Start	MaksStart	D_1+F				
A380-861	DEFAULT	2	2	Stigning	MaksStart	D_1+F	1 000			
A380-861	DEFAULT	2	3	Acceleration	MaksStart	D_1+F		1 056	177,6	
A380-861	DEFAULT	2	4	Acceleration	MaksStart	D_1		1 269	239,2	
A380-861	DEFAULT	2	5	Stigning	MaksStigning	D_1	3 000			

ACFTID	Profil_ID	Etape-længde	Proce-dure nr.	Procedurtype	Kraftindikator	Klap_ID	Slutpunkts-højde (fod)	Stignings-hastighed (fod/min)	Kali-breret flyveha-stighed ved slut-punktet (knob)	Accelera-tion_Procent (%)
A380-861	DEFAULT	2	6	Acceleration	MaksStigning	ZERO		1 446,4	250	
A380-861	DEFAULT	2	7	Stigning	MaksStigning	ZERO	10 000			
A380-861	DEFAULT	3	1	Start	MaksStart	D_1+F				
A380-861	DEFAULT	3	2	Stigning	MaksStart	D_1+F	1 000			
A380-861	DEFAULT	3	3	Acceleration	MaksStart	D_1+F		1 024,4	180,2	
A380-861	DEFAULT	3	4	Acceleration	MaksStart	D_1		1 226,4	239,2	
A380-861	DEFAULT	3	5	Stigning	MaksStigning	D_1	3 000			
A380-861	DEFAULT	3	6	Acceleration	MaksStigning	ZERO		1 394,9	250	
A380-861	DEFAULT	3	7	Stigning	MaksStigning	ZERO	10 000			
A380-861	DEFAULT	4	1	Start	MaksStart	D_1+F				
A380-861	DEFAULT	4	2	Stigning	MaksStart	D_1+F	1 000			
A380-861	DEFAULT	4	3	Acceleration	MaksStart	D_1+F		972,5	184,7	
A380-861	DEFAULT	4	4	Acceleration	MaksStart	D_1		1 158,3	239,8	
A380-861	DEFAULT	4	5	Stigning	MaksStigning	D_1	3 000			
A380-861	DEFAULT	4	6	Acceleration	MaksStigning	ZERO		1 315,9	250	
A380-861	DEFAULT	4	7	Stigning	MaksStigning	ZERO	10 000			
A380-861	DEFAULT	5	1	Start	MaksStart	D_1+F				
A380-861	DEFAULT	5	2	Stigning	MaksStart	D_1+F	1 000			
A380-861	DEFAULT	5	3	Acceleration	MaksStart	D_1+F		906,2	190,4	
A380-861	DEFAULT	5	4	Acceleration	MaksStart	D_1		1 080,4	240,9	

ACFTID	Profil_ID	Etape-længde	Proce-dure nr.	Proceduretype	Kraftindikator	Klap_ID	Slutpunkts-højde (fod)	Stignings-hastighed (fod/min)	Kali-breret flyveha-stighed ved slut-punktet (knob)	Accelera-tion_Procent (%)
A380-861	DEFAULT	5	5	Stigning	MaksStigning	D_1	3 000			
A380-861	DEFAULT	5	6	Acceleration	MaksStigning	ZERO		1 225,2	250	
A380-861	DEFAULT	5	7	Stigning	MaksStigning	ZERO	10 000			
A380-861	DEFAULT	6	1	Start	MaksStart	D_1+F				
A380-861	DEFAULT	6	2	Stigning	MaksStart	D_1+F	1 000			
A380-861	DEFAULT	6	3	Acceleration	MaksStart	D_1+F		840	196,4	
A380-861	DEFAULT	6	4	Acceleration	MaksStart	D_1		1 003	242,5	
A380-861	DEFAULT	6	5	Stigning	MaksStigning	D_1	3 000			
A380-861	DEFAULT	6	6	Acceleration	MaksStigning	ZERO		1 139	250	
A380-861	DEFAULT	6	7	Stigning	MaksStigning	ZERO	10 000			
A380-861	DEFAULT	7	1	Start	MaksStart	D_1+F				
A380-861	DEFAULT	7	2	Stigning	MaksStart	D_1+F	1 000			
A380-861	DEFAULT	7	3	Acceleration	MaksStart	D_1+F		777,6	202,7	
A380-861	DEFAULT	7	4	Acceleration	MaksStart	D_1		930,4	244,6	
A380-861	DEFAULT	7	5	Stigning	MaksStigning	D_1	3 000			
A380-861	DEFAULT	7	6	Acceleration	MaksStigning	ZERO		1 063,2	250	
A380-861	DEFAULT	7	7	Stigning	MaksStigning	ZERO	10 000			
A380-861	DEFAULT	8	1	Start	MaksStart	D_1+F				
A380-861	DEFAULT	8	2	Stigning	MaksStart	D_1+F	1 000			
A380-861	DEFAULT	8	3	Acceleration	MaksStart	D_1+F		618,5	220	

ACFTID	Profil_ID	Etape-længde	Proce-dure nr.	Proceduretype	Kraftindikator	Klap_ID	Slutpunkts-højde (fod)	Stignings-hastighed (fod/min)	Kali-breret flyveha-stighed ved slut-punktet (knob)	Accelera-tion_Procent (%)
A380-861	DEFAULT	8	4	Acceleration	MaksStart	D_1		746,6	251,8	
A380-861	DEFAULT	8	5	Stigning	MaksStigning	D_1	3 000			
A380-861	DEFAULT	8	6	Stigning	MaksStigning	ZERO	10 000			
A380-861	ICAO_A	1	1	Start	MaksStart	D_1+F				
A380-861	ICAO_A	1	2	Stigning	MaksStart	D_1+F	1 500			
A380-861	ICAO_A	1	3	Stigning	MaksStigning	D_1+F	3 000			
A380-861	ICAO_A	1	4	Acceleration	MaksStigning	D_1		1 057,7	175,1	
A380-861	ICAO_A	1	5	Acceleration	MaksStigning	D_1		1 257,2	233,9	
A380-861	ICAO_A	1	6	Acceleration	MaksStigning	ZERO		1 386,8	250	
A380-861	ICAO_A	1	7	Stigning	MaksStigning	ZERO	10 000			
A380-861	ICAO_A	2	1	Start	MaksStart	D_1+F				
A380-861	ICAO_A	2	2	Stigning	MaksStart	D_1+F	1 500			
A380-861	ICAO_A	2	3	Stigning	MaksStigning	D_1+F	3 000			
A380-861	ICAO_A	2	4	Acceleration	MaksStigning	D_1		1 012,5	177,6	
A380-861	ICAO_A	2	5	Acceleration	MaksStigning	D_1		1 208,1	233,8	
A380-861	ICAO_A	2	6	Acceleration	MaksStigning	ZERO		1 339,4	250	
A380-861	ICAO_A	2	7	Stigning	MaksStigning	ZERO	10 000			
A380-861	ICAO_A	3	1	Start	MaksStart	D_1+F				
A380-861	ICAO_A	3	2	Stigning	MaksStart	D_1+F	1 500			
A380-861	ICAO_A	3	3	Stigning	MaksStigning	D_1+F	3 000			

ACFTID	Profil_ID	Etape-længde	Proce-dure nr.	Proceduretype	Kraftindikator	Klap_ID	Slutpunkts-højde (fod)	Stignings-hastighed (fod/min)	Kali-breret flyveha-stighed ved slut-punktet (knob)	Accelera-tion_Procent (%)
A380-861	ICAO_A	3	4	Acceleration	MaksStigning	D_1		970	180,2	
A380-861	ICAO_A	3	5	Acceleration	MaksStigning	D_1		1 168,2	234,1	
A380-861	ICAO_A	3	6	Acceleration	MaksStigning	ZERO		1 293	250	
A380-861	ICAO_A	3	7	Stigning	MaksStigning	ZERO	10 000			
A380-861	ICAO_A	4	1	Start	MaksStart	D_1+F				
A380-861	ICAO_A	4	2	Stigning	MaksStart	D_1+F	1 500			
A380-861	ICAO_A	4	3	Stigning	MaksStigning	D_1+F	3 000			
A380-861	ICAO_A	4	4	Acceleration	MaksStigning	D_1		908,4	184,8	
A380-861	ICAO_A	4	5	Acceleration	MaksStigning	D_1		1 103,5	235	
A380-861	ICAO_A	4	6	Acceleration	MaksStigning	ZERO		1 216,8	250	
A380-861	ICAO_A	4	7	Stigning	MaksStigning	ZERO	10 000			
A380-861	ICAO_A	5	1	Start	MaksStart	D_1+F				
A380-861	ICAO_A	5	2	Stigning	MaksStart	D_1+F	1 500			
A380-861	ICAO_A	5	3	Stigning	MaksStigning	D_1+F	3 000			
A380-861	ICAO_A	5	4	Acceleration	MaksStigning	D_1		847,3	190,5	
A380-861	ICAO_A	5	5	Acceleration	MaksStigning	D_1		1 029,6	236,5	
A380-861	ICAO_A	5	6	Acceleration	MaksStigning	ZERO		1 129,4	250	
A380-861	ICAO_A	5	7	Stigning	MaksStigning	ZERO	10 000			
A380-861	ICAO_A	6	1	Start	MaksStart	D_1+F				
A380-861	ICAO_A	6	2	Stigning	MaksStart	D_1+F	1 500			

ACFTID	Profil_ID	Etape-længde	Proce-dure nr.	Proceduretype	Kraftindikator	Klap_ID	Slutpunkts-højde (fod)	Stignings-hastighed (fod/min)	Kali-breret flyveha-stighed ved slut-punktet (knob)	Accelera-tion_Procent (%)
A380-861	ICAO_A	6	3	Stigning	MaksStigning	D_1+F	3 000			
A380-861	ICAO_A	6	4	Acceleration	MaksStigning	D_1		786	196,7	
A380-861	ICAO_A	6	5	Acceleration	MaksStigning	D_1		955,7	238,5	
A380-861	ICAO_A	6	6	Acceleration	MaksStigning	ZERO		1 041,8	250	
A380-861	ICAO_A	6	7	Stigning	MaksStigning	ZERO	10 000			
A380-861	ICAO_A	7	1	Start	MaksStart	D_1+F				
A380-861	ICAO_A	7	2	Stigning	MaksStart	D_1+F	1 500			
A380-861	ICAO_A	7	3	Stigning	MaksStigning	D_1+F	3 000			
A380-861	ICAO_A	7	4	Acceleration	MaksStigning	D_1		728,1	203,1	
A380-861	ICAO_A	7	5	Acceleration	MaksStigning	D_1		886,1	241,1	
A380-861	ICAO_A	7	6	Acceleration	MaksStigning	ZERO		959,3	250	
A380-861	ICAO_A	7	7	Stigning	MaksStigning	ZERO	10 000			
A380-861	ICAO_A	8	1	Start	MaksStart	D_1+F				
A380-861	ICAO_A	8	2	Stigning	MaksStart	D_1+F	1 500			
A380-861	ICAO_A	8	3	Stigning	MaksStigning	D_1+F	3 000			
A380-861	ICAO_A	8	4	Acceleration	MaksStigning	D_1		577,2	220	
A380-861	ICAO_A	8	5	Acceleration	MaksStigning	D_1		705,6	248,6	
A380-861	ICAO_A	8	6	Acceleration	MaksStigning	ZERO		749,1	250	
A380-861	ICAO_A	8	7	Stigning	MaksStigning	ZERO	10 000			
A380-861	ICAO_B	1	1	Start	MaksStart	D_1+F				

ACFTID	Profil_ID	Etape-længde	Proce-dure nr.	Proceduretype	Kraftindikator	Klap_ID	Slutpunkts-højde (fod)	Stignings-hastighed (fod/min)	Kali-breret flyveha-stighed ved slut-punktet (knob)	Accelera-tion_Procent (%)
A380-861	ICAO_B	1	2	Stigning	MaksStart	D_1+F	1 000			
A380-861	ICAO_B	1	3	Acceleration	MaksStart	D_1+F		1 086	175,1	
A380-861	ICAO_B	1	4	Acceleration	MaksStart	D_1		1 312,2	239,2	
A380-861	ICAO_B	1	5	Stigning	MaksStigning	D_1	3 000			
A380-861	ICAO_B	1	6	Acceleration	MaksStigning	ZERO		1 499,1	250	
A380-861	ICAO_B	1	7	Stigning	MaksStigning	ZERO	10 000			
A380-861	ICAO_B	2	1	Start	MaksStart	D_1+F				
A380-861	ICAO_B	2	2	Stigning	MaksStart	D_1+F	1 000			
A380-861	ICAO_B	2	3	Acceleration	MaksStart	D_1+F		1 056	177,6	
A380-861	ICAO_B	2	4	Acceleration	MaksStart	D_1		1 269	239,2	
A380-861	ICAO_B	2	5	Stigning	MaksStigning	D_1	3 000			
A380-861	ICAO_B	2	6	Acceleration	MaksStigning	ZERO		1 446,4	250	
A380-861	ICAO_B	2	7	Stigning	MaksStigning	ZERO	10 000			
A380-861	ICAO_B	3	1	Start	MaksStart	D_1+F				
A380-861	ICAO_B	3	2	Stigning	MaksStart	D_1+F	1 000			
A380-861	ICAO_B	3	3	Acceleration	MaksStart	D_1+F		1 024,4	180,2	
A380-861	ICAO_B	3	4	Acceleration	MaksStart	D_1		1 226,4	239,2	
A380-861	ICAO_B	3	5	Stigning	MaksStigning	D_1	3 000			
A380-861	ICAO_B	3	6	Acceleration	MaksStigning	ZERO		1 394,9	250	
A380-861	ICAO_B	3	7	Stigning	MaksStigning	ZERO	10 000			

ACFTID	Profil_ID	Etape-længde	Proce-dure nr.	Proceduretype	Kraftindikator	Klap_ID	Slutpunkts-højde (fod)	Stignings-hastighed (fod/min)	Kali-breret flyveha-stighed ved slut-punktet (knob)	Accelera-tion_Procent (%)
A380-861	ICAO_B	4	1	Start	MaksStart	D_1+F				
A380-861	ICAO_B	4	2	Stigning	MaksStart	D_1+F	1 000			
A380-861	ICAO_B	4	3	Acceleration	MaksStart	D_1+F		972,5	184,7	
A380-861	ICAO_B	4	4	Acceleration	MaksStart	D_1		1 158,3	239,8	
A380-861	ICAO_B	4	5	Stigning	MaksStigning	D_1	3 000			
A380-861	ICAO_B	4	6	Acceleration	MaksStigning	ZERO		1 315,9	250	
A380-861	ICAO_B	4	7	Stigning	MaksStigning	ZERO	10 000			
A380-861	ICAO_B	5	1	Start	MaksStart	D_1+F				
A380-861	ICAO_B	5	2	Stigning	MaksStart	D_1+F	1 000			
A380-861	ICAO_B	5	3	Acceleration	MaksStart	D_1+F		906,2	190,4	
A380-861	ICAO_B	5	4	Acceleration	MaksStart	D_1		1 080,4	240,9	
A380-861	ICAO_B	5	5	Stigning	MaksStigning	D_1	3 000			
A380-861	ICAO_B	5	6	Acceleration	MaksStigning	ZERO		1 225,2	250	
A380-861	ICAO_B	5	7	Stigning	MaksStigning	ZERO	10 000			
A380-861	ICAO_B	6	1	Start	MaksStart	D_1+F				
A380-861	ICAO_B	6	2	Stigning	MaksStart	D_1+F	1 000			
A380-861	ICAO_B	6	3	Acceleration	MaksStart	D_1+F		840	196,4	
A380-861	ICAO_B	6	4	Acceleration	MaksStart	D_1		1 003	242,5	
A380-861	ICAO_B	6	5	Stigning	MaksStigning	D_1	3 000			
A380-861	ICAO_B	6	6	Acceleration	MaksStigning	ZERO		1 139	250	

ACFTID	Profil_ID	Etape-længde	Proce-dure nr.	Proceduretype	Kraftindikator	Klap_ID	Slutpunkts-højde (fod)	Stignings-hastighed (fod/min)	Kali-breret flyveha-stighed ved slut-punktet (knob)	Accelera-tion Procent (%)
A380-861	ICAO_B	6	7	Stigning	MaksStigning	ZERO	10 000			
A380-861	ICAO_B	7	1	Start	MaksStart	D_1+F				
A380-861	ICAO_B	7	2	Stigning	MaksStart	D_1+F	1 000			
A380-861	ICAO_B	7	3	Acceleration	MaksStart	D_1+F		777,6	202,7	
A380-861	ICAO_B	7	4	Acceleration	MaksStart	D_1		930,4	244,6	
A380-861	ICAO_B	7	5	Stigning	MaksStigning	D_1	3 000			
A380-861	ICAO_B	7	6	Acceleration	MaksStigning	ZERO		1 063,2	250	
A380-861	ICAO_B	7	7	Stigning	MaksStigning	ZERO	10 000			
A380-861	ICAO_B	8	1	Start	MaksStart	D_1+F				
A380-861	ICAO_B	8	2	Stigning	MaksStart	D_1+F	1 000			
A380-861	ICAO_B	8	3	Acceleration	MaksStart	D_1+F		618,5	220	
A380-861	ICAO_B	8	4	Acceleration	MaksStart	D_1		746,6	251,8	
A380-861	ICAO_B	8	5	Stigning	MaksStigning	D_1	3 000			
A380-861	ICAO_B	8	6	Stigning	MaksStigning	ZERO	10 000			
BAC111	DEFAULT	1	1	Start	MaksStart	8				
BAC111	DEFAULT	1	2	Stigning	MaksStart	8	1 000			
BAC111	DEFAULT	1	3	Acceleration	MaksStart	8		1 942	158	
BAC111	DEFAULT	1	4	Acceleration	MaksStart	INT1		1 457	178	
BAC111	DEFAULT	1	5	Acceleration	MaksStigning	INT1		1 000	198	
BAC111	DEFAULT	1	6	Stigning	MaksStigning	ZERO	3 000			

ACFTID	Profil_ID	Etape-længde	Proce-dure nr.	Proceduretype	Kraftindikator	Klap_ID	Slutpunkts-højde (fod)	Stignings-hastighed (fod/min)	Kali-breret flyveha-stighed ved slut-punktet (knob)	Accelera-tion_Procent (%)
BAC111	DEFAULT	1	7	Acceleration	MaksStigning	ZERO		1 000	250	
BAC111	DEFAULT	1	8	Stigning	MaksStigning	ZERO	5 500			
BAC111	DEFAULT	1	9	Stigning	MaksStigning	ZERO	7 500			
BAC111	DEFAULT	1	10	Stigning	MaksStigning	ZERO	10 000			
BAC111	DEFAULT	2	1	Start	MaksStart	8				
BAC111	DEFAULT	2	2	Stigning	MaksStart	8	1 000			
BAC111	DEFAULT	2	3	Acceleration	MaksStart	8		1 809	163	
BAC111	DEFAULT	2	4	Acceleration	MaksStart	INT1		1 357	183	
BAC111	DEFAULT	2	5	Acceleration	MaksStigning	INT1		1 000	203	
BAC111	DEFAULT	2	6	Stigning	MaksStigning	ZERO	3 000			
BAC111	DEFAULT	2	7	Acceleration	MaksStigning	ZERO		1 000	250	
BAC111	DEFAULT	2	8	Stigning	MaksStigning	ZERO	5 500			
BAC111	DEFAULT	2	9	Stigning	MaksStigning	ZERO	7 500			
BAC111	DEFAULT	2	10	Stigning	MaksStigning	ZERO	10 000			
BAC111	DEFAULT	3	1	Start	MaksStart	8				
BAC111	DEFAULT	3	2	Stigning	MaksStart	8	1 000			
BAC111	DEFAULT	3	3	Acceleration	MaksStart	8		1 665	169	
BAC111	DEFAULT	3	4	Acceleration	MaksStart	INT1		1 249	189	
BAC111	DEFAULT	3	5	Acceleration	MaksStigning	INT1		1 000	209	
BAC111	DEFAULT	3	6	Stigning	MaksStigning	ZERO	3 000			

ACFTID	Profil_ID	Etape-længde	Proce-dure nr.	Proceduretype	Kraftindikator	Klap_ID	Slutpunkts-højde (fod)	Stignings-hastighed (fod/min)	Kali-breret flyveha-stighed ved slut-punktet (knob)	Accelera-tion_Procent (%)
BAC111	DEFAULT	3	7	Acceleration	MaksStigning	ZERO		1 000	250	
BAC111	DEFAULT	3	8	Stigning	MaksStigning	ZERO	5 500			
BAC111	DEFAULT	3	9	Stigning	MaksStigning	ZERO	7 500			
BAC111	DEFAULT	3	10	Stigning	MaksStigning	ZERO	10 000			
BAE146	DEFAULT	1	1	Start	MaksStart	18				
BAE146	DEFAULT	1	2	Stigning	MaksStart	18	1 000			
BAE146	DEFAULT	1	3	Acceleration	MaksStart	18		970	171	
BAE146	DEFAULT	1	4	Acceleration	MaksStigning	ZERO		900	201	
BAE146	DEFAULT	1	5	Stigning	MaksStigning	ZERO	3 000			
BAE146	DEFAULT	1	6	Acceleration	MaksStigning	ZERO		900	250	
BAE146	DEFAULT	1	7	Stigning	MaksStigning	ZERO	5 500			
BAE146	DEFAULT	1	8	Stigning	MaksStigning	ZERO	7 500			
BAE146	DEFAULT	1	9	Stigning	MaksStigning	ZERO	10 000			
BAE146	DEFAULT	2	1	Start	MaksStart	18				
BAE146	DEFAULT	2	2	Stigning	MaksStart	18	1 000			
BAE146	DEFAULT	2	3	Acceleration	MaksStart	18		801	178	
BAE146	DEFAULT	2	4	Acceleration	MaksStigning	ZERO		750	208	
BAE146	DEFAULT	2	5	Stigning	MaksStigning	ZERO	3 000			
BAE146	DEFAULT	2	6	Acceleration	MaksStigning	ZERO		750	250	
BAE146	DEFAULT	2	7	Stigning	MaksStigning	ZERO	5 500			

ACFTID	Profil_ID	Etape-længde	Proce-dure nr.	Proceduretype	Kraftindikator	Klap_ID	Slutpunkts-højde (fod)	Stignings-hastighed (fod/min)	Kali-breret flyveha-stighed ved slut-punktet (knob)	Accelera-tion_Procent (%)
BAE146	DEFAULT	2	8	Stigning	MaksStigning	ZERO	7 500			
BAE146	DEFAULT	2	9	Stigning	MaksStigning	ZERO	10 000			
BAE146	DEFAULT	3	1	Start	MaksStart	18				
BAE146	DEFAULT	3	2	Stigning	MaksStart	18	1 000			
BAE146	DEFAULT	3	3	Acceleration	MaksStart	18		671	184	
BAE146	DEFAULT	3	4	Acceleration	MaksStigning	ZERO		500	214	
BAE146	DEFAULT	3	5	Stigning	MaksStigning	ZERO	3 000			
BAE146	DEFAULT	3	6	Acceleration	MaksStigning	ZERO		500	250	
BAE146	DEFAULT	3	7	Stigning	MaksStigning	ZERO	5 500			
BAE146	DEFAULT	3	8	Stigning	MaksStigning	ZERO	7 500			
BAE146	DEFAULT	3	9	Stigning	MaksStigning	ZERO	10 000			
BAE300	DEFAULT	1	1	Start	MaksStart	18				
BAE300	DEFAULT	1	2	Stigning	MaksStart	18	1 000			
BAE300	DEFAULT	1	3	Acceleration	MaksStart	18		920	176	
BAE300	DEFAULT	1	4	Acceleration	MaksStigning	ZERO		900	206	
BAE300	DEFAULT	1	5	Stigning	MaksStigning	ZERO	3 000			
BAE300	DEFAULT	1	6	Acceleration	MaksStigning	ZERO		900	250	
BAE300	DEFAULT	1	7	Stigning	MaksStigning	ZERO	5 500			
BAE300	DEFAULT	1	8	Stigning	MaksStigning	ZERO	7 500			
BAE300	DEFAULT	1	9	Stigning	MaksStigning	ZERO	10 000			

ACFTID	Profil_ID	Etape-længde	Proce-dure nr.	Proceduretype	Kraftindikator	Klap_ID	Slutpunkts-højde (fod)	Stignings-hastighed (fod/min)	Kali-breret flyveha-stighed ved slut-punktet (knob)	Accelera-tion_Procent (%)
BAE300	DEFAULT	2	1	Start	MaksStart	18				
BAE300	DEFAULT	2	2	Stigning	MaksStart	18	1 000			
BAE300	DEFAULT	2	3	Acceleration	MaksStart	18		762	183	
BAE300	DEFAULT	2	4	Acceleration	MaksStigning	ZERO		750	213	
BAE300	DEFAULT	2	5	Stigning	MaksStigning	ZERO	3 000			
BAE300	DEFAULT	2	6	Acceleration	MaksStigning	ZERO		750	250	
BAE300	DEFAULT	2	7	Stigning	MaksStigning	ZERO	5 500			
BAE300	DEFAULT	2	8	Stigning	MaksStigning	ZERO	7 500			
BAE300	DEFAULT	2	9	Stigning	MaksStigning	ZERO	10 000			
BAE300	DEFAULT	3	1	Start	MaksStart	18				
BAE300	DEFAULT	3	2	Stigning	MaksStart	18	1 000			
BAE300	DEFAULT	3	3	Acceleration	MaksStart	18		622	189	
BAE300	DEFAULT	3	4	Acceleration	MaksStigning	ZERO		500	219	
BAE300	DEFAULT	3	5	Stigning	MaksStigning	ZERO	3 000			
BAE300	DEFAULT	3	6	Acceleration	MaksStigning	ZERO		500	250	
BAE300	DEFAULT	3	7	Stigning	MaksStigning	ZERO	5 500			
BAE300	DEFAULT	3	8	Stigning	MaksStigning	ZERO	7 500			
BAE300	DEFAULT	3	9	Stigning	MaksStigning	ZERO	10 000			
BEC58P	DEFAULT	1	1	Start	MaksStart	TO				
BEC58P	DEFAULT	1	2	Acceleration	MaksStart	TO		1 040	115	

ACFTID	Profil_ID	Etape-længde	Proce-dure nr.	Proceduretype	Kraftindikator	Klap_ID	Slutpunkts-højde (fod)	Stignings-hastighed (fod/min)	Kali-breret flyveha-stighed ved slut-punktet (knob)	Accelera-tion_Procent (%)
BEC58P	DEFAULT	1	3	Stigning	MaksStart	TO	1 000			
BEC58P	DEFAULT	1	4	Acceleration	MaksStart	TO		1 040	130	
BEC58P	DEFAULT	1	5	Stigning	MaksStigning	ZERO	3 000			
BEC58P	DEFAULT	1	6	Stigning	MaksStigning	ZERO	5 500			
BEC58P	DEFAULT	1	7	Stigning	MaksStigning	ZERO	7 500			
BEC58P	DEFAULT	1	8	Stigning	MaksStigning	ZERO	10 000			
CIT3	DEFAULT	1	1	Start	MaksStart	20				
CIT3	DEFAULT	1	2	Acceleration	MaksStart	20		1 146	149	
CIT3	DEFAULT	1	3	Stigning	MaksStart	20	1 500			
CIT3	DEFAULT	1	4	Acceleration	MaksStart	10		1 146	174	
CIT3	DEFAULT	1	5	Stigning	MaksStigning	ZERO	3 000			
CIT3	DEFAULT	1	6	Acceleration	MaksStigning	ZERO		1 503	250	
CIT3	DEFAULT	1	7	Stigning	MaksStigning	ZERO	5 500			
CIT3	DEFAULT	1	8	Stigning	MaksStigning	ZERO	7 500			
CIT3	DEFAULT	1	9	Stigning	MaksStigning	ZERO	10 000			
CL600	DEFAULT	1	1	Start	MaksStart	20				
CL600	DEFAULT	1	2	Acceleration	MaksStart	20		1 554	163	
CL600	DEFAULT	1	3	Stigning	MaksStart	20	1 500			
CL600	DEFAULT	1	4	Acceleration	MaksStart	10		1 554	200	
CL600	DEFAULT	1	5	Stigning	MaksStigning	ZERO	3 000			

ACFTID	Profil_ID	Etape-længde	Proce-dure nr.	Proceduretype	Kraftindikator	Klap_ID	Slutpunkts-højde (fod)	Stignings-hastighed (fod/min)	Kali-breret flyveha-stighed ved slut-punktet (knob)	Accelera-tion_Procent (%)
CL600	DEFAULT	1	6	Acceleration	MaksStigning	ZERO		1 771	250	
CL600	DEFAULT	1	7	Stigning	MaksStigning	ZERO	5 500			
CL600	DEFAULT	1	8	Stigning	MaksStigning	ZERO	7 500			
CL600	DEFAULT	1	9	Stigning	MaksStigning	ZERO	10 000			
CL601	DEFAULT	1	1	Start	MaksStart	20				
CL601	DEFAULT	1	2	Acceleration	MaksStart	20		1 673	177	
CL601	DEFAULT	1	3	Stigning	MaksStart	20	1 500			
CL601	DEFAULT	1	4	Acceleration	MaksStart	10		1 673	200	
CL601	DEFAULT	1	5	Stigning	MaksStigning	ZERO	3 000			
CL601	DEFAULT	1	6	Acceleration	MaksStigning	ZERO		1 724	250	
CL601	DEFAULT	1	7	Stigning	MaksStigning	ZERO	5 500			
CL601	DEFAULT	1	8	Stigning	MaksStigning	ZERO	7 500			
CL601	DEFAULT	1	9	Stigning	MaksStigning	ZERO	10 000			
CNA172	DEFAULT	1	1	Start	MaksStart	ZERO-C				
CNA172	DEFAULT	1	2	Acceleration	MaksStart	ZERO-C		500	75	
CNA172	DEFAULT	1	3	Stigning	MaksStart	ZERO-C	1 000			
CNA172	DEFAULT	1	4	Acceleration	MaksStart	ZERO-C		500	80	
CNA172	DEFAULT	1	5	Stigning	MaksStigning	ZERO-C	3 000			
CNA172	DEFAULT	1	6	Stigning	MaksStigning	ZERO-C	5 000			
CNA172	DEFAULT	1	7	Stigning	MaksStigning	ZERO-C	8 000			

ACFTID	Profil_ID	Etape-længde	Proce-dure nr.	Proceduretype	Kraftindikator	Klap_ID	Slutpunkts-højde (fod)	Stignings-hastighed (fod/min)	Kali-breret flyveha-stighed ved slut-punktet (knob)	Accelera-tion_Procent (%)
CNA182	DEFAULT	1	1	Start	MaksStart	F-20D				
CNA182	DEFAULT	1	2	Acceleration	MaksStart	F-20D		500	80	
CNA182	DEFAULT	1	3	Stigning	MaksStart	ZERO	1 000			
CNA182	DEFAULT	1	4	Acceleration	MaksStart	ZERO		500	85	
CNA182	DEFAULT	1	5	Stigning	MaksStigning	ZERO	3 000			
CNA182	DEFAULT	1	6	Stigning	MaksStigning	ZERO	5 000			
CNA182	DEFAULT	1	7	Stigning	MaksStigning	ZERO	8 000			
CNA182	DEFAULT	1	8	Stigning	MaksStigning	ZERO	10 000			
CNA208	DEFAULT	1	1	Start	MaksStart	F-20D				
CNA208	DEFAULT	1	2	Acceleration	MaksStart	F-20D		915	104	
CNA208	DEFAULT	1	3	Stigning	MaksStart	ZERO	1 000			
CNA208	DEFAULT	1	4	Acceleration	MaksStigning	ZERO		846	115	
CNA208	DEFAULT	1	5	Stigning	MaksStigning	ZERO	2 000			
CNA208	DEFAULT	1	6	Stigning	MaksStigning	ZERO	4 000			
CNA208	DEFAULT	1	7	Stigning	MaksStigning	ZERO	6 000			
CNA208	DEFAULT	1	8	Stigning	MaksStigning	ZERO	8 000			
CNA208	DEFAULT	1	9	Stigning	MaksStigning	ZERO	10 000			
CNA441	DEFAULT	1	1	Start	MaksStart	TO				
CNA441	DEFAULT	1	2	Acceleration	MaksStart	TO		1 216	120	
CNA441	DEFAULT	1	3	Acceleration	MaksStart	ZERO		1 216	140	

ACFTID	Profil_ID	Etape-længde	Proce-dure nr.	Proceduretype	Kraftindikator	Klap_ID	Slutpunkts-højde (fod)	Stignings-hastighed (fod/min)	Kali-breret flyveha-stighed ved slut-punktet (knob)	Accelera-tion_Procent (%)
CNA441	DEFAULT	1	4	Stigning	MaksStart	ZERO	3 000			
CNA441	DEFAULT	1	5	Stigning	MaksStigning	ZERO	5 500			
CNA441	DEFAULT	1	6	Stigning	MaksStigning	ZERO	7 500			
CNA441	DEFAULT	1	7	Stigning	MaksStigning	ZERO	10 000			
CNA500	DEFAULT	1	1	Start	MaksStart	12				
CNA500	DEFAULT	1	2	Acceleration	MaksStart	12		997	131	
CNA500	DEFAULT	1	3	Stigning	MaksStart	12	1 500			
CNA500	DEFAULT	1	4	Acceleration	MaksStart	1		997	200	
CNA500	DEFAULT	1	5	Stigning	MaksStigning	ZERO	3 000			
CNA500	DEFAULT	1	6	Acceleration	MaksStigning	ZERO		1 459	250	
CNA500	DEFAULT	1	7	Stigning	MaksStigning	ZERO	5 500			
CNA500	DEFAULT	1	8	Stigning	MaksStigning	ZERO	7 500			
CNA500	DEFAULT	1	9	Stigning	MaksStigning	ZERO	10 000			
CNA510	DEFAULT	1	1	Start	MaksStart	D_15				
CNA510	DEFAULT	1	2	Stigning	MaksStart	D_15	535			
CNA510	DEFAULT	1	3	Acceleration	MaksStart	D_15		1 500	138,3	
CNA510	DEFAULT	1	4	Stigning	MaksStart	D_15	1 500			
CNA510	DEFAULT	1	5	Acceleration	MaksStigning	ZERO_C		1 500	171	
CNA510	DEFAULT	1	6	Stigning	MaksStigning	ZERO_C	3 000			
CNA510	DEFAULT	1	7	Acceleration	MaksStigning	ZERO_C		1 000	250	

ACFTID	Profil_ID	Etape-længde	Proce-dure nr.	Proceduretype	Kraftindikator	Klap_ID	Slutpunkts-højde (fod)	Stignings-hastighed (fod/min)	Kali-breret flyveha-stighed ved slut-punktet (knob)	Accelera-tion_Procent (%)
CNA510	DEFAULT	1	8	Stigning	MaksStigning	ZERO_C	5 500			
CNA510	DEFAULT	1	9	Stigning	MaksStigning	ZERO_C	7 500			
CNA510	DEFAULT	1	10	Stigning	MaksStigning	ZERO_C	10 000			
CNA510	FLAPS_0	1	1	Start	MaksStart	ZERO_D				
CNA510	FLAPS_0	1	2	Stigning	MaksStart	ZERO_D	601			
CNA510	FLAPS_0	1	3	Acceleration	MaksStart	ZERO_D		1 500	138,3	
CNA510	FLAPS_0	1	4	Stigning	MaksStart	ZERO_D	1 500			
CNA510	FLAPS_0	1	5	Acceleration	MaksStigning	ZERO_C		1 500	171	
CNA510	FLAPS_0	1	6	Stigning	MaksStigning	ZERO_C	3 000			
CNA510	FLAPS_0	1	7	Acceleration	MaksStigning	ZERO_C		1 000	250	
CNA510	FLAPS_0	1	8	Stigning	MaksStigning	ZERO_C	5 500			
CNA510	FLAPS_0	1	9	Stigning	MaksStigning	ZERO_C	7 500			
CNA510	FLAPS_0	1	10	Stigning	MaksStigning	ZERO_C	10 000			
CNA510	FLAPS_15	1	1	Start	MaksStart	D_15				
CNA510	FLAPS_15	1	2	Stigning	MaksStart	D_15	535			
CNA510	FLAPS_15	1	3	Acceleration	MaksStart	D_15		1 500	138,3	
CNA510	FLAPS_15	1	4	Stigning	MaksStart	D_15	1 500			
CNA510	FLAPS_15	1	5	Acceleration	MaksStigning	ZERO_C		1 500	171	
CNA510	FLAPS_15	1	6	Stigning	MaksStigning	ZERO_C	3 000			
CNA510	FLAPS_15	1	7	Acceleration	MaksStigning	ZERO_C		1 000	250	

ACFTID	Profil_ID	Etape-længde	Proce-dure nr.	Proceduretype	Kraftindikator	Klap_ID	Slutpunkts-højde (fod)	Stignings-hastighed (fod/min)	Kali-breret flyveha-stighed ved slut-punktet (knob)	Accelera-tion Procent (%)
CNA510	FLAPS_15	1	8	Stigning	MaksStigning	ZERO_C	5 500			
CNA510	FLAPS_15	1	9	Stigning	MaksStigning	ZERO_C	7 500			
CNA510	FLAPS_15	1	10	Stigning	MaksStigning	ZERO_C	10 000			
CNA525C	DEFAULT	1	1	Start	MaksStart	D-15				
CNA525C	DEFAULT	1	2	Stigning	MaksStart	D-15	482,5			
CNA525C	DEFAULT	1	3	Acceleration	MaksStart	D-15		1 500	140,3	
CNA525C	DEFAULT	1	4	Stigning	MaksStart	D-15	1 500			
CNA525C	DEFAULT	1	5	Acceleration	MaksStigning	ZERO_C		1 500	171	
CNA525C	DEFAULT	1	6	Stigning	MaksStigning	ZERO_C	3 000			
CNA525C	DEFAULT	1	7	Acceleration	MaksStigning	ZERO_C		1 000	250	
CNA525C	DEFAULT	1	8	Stigning	MaksStigning	ZERO_C	5 500			
CNA525C	DEFAULT	1	9	Stigning	MaksStigning	ZERO_C	7 500			
CNA525C	DEFAULT	1	10	Stigning	MaksStigning	ZERO_C	10 000			
CNA55B	DEFAULT	1	1	Start	MaksStart	D_15				
CNA55B	DEFAULT	1	2	Stigning	MaksStart	D_15	379			
CNA55B	DEFAULT	1	3	Acceleration	MaksStart	D_15		1 500	146,5	
CNA55B	DEFAULT	1	4	Stigning	MaksStart	D_15	1 500			
CNA55B	DEFAULT	1	5	Acceleration	MaksStigning	ZERO_C		1 500	171,5	
CNA55B	DEFAULT	1	6	Stigning	MaksStigning	ZERO_C	3 000			
CNA55B	DEFAULT	1	7	Acceleration	MaksStigning	ZERO_C		1 000	250	

ACFTID	Profil_ID	Etape-længde	Proce-dure nr.	Proceduretype	Kraftindikator	Klap_ID	Slutpunkts-højde (fod)	Stignings-hastighed (fod/min)	Kali-breret flyveha-stighed ved slut-punktet (knob)	Accelera-tion_Procent (%)
CNA55B	DEFAULT	1	8	Stigning	MaksStigning	ZERO_C	5 500			
CNA55B	DEFAULT	1	9	Stigning	MaksStigning	ZERO_C	7 500			
CNA55B	DEFAULT	1	10	Stigning	MaksStigning	ZERO_C	10 000			
CNA55B	FLAPS_0	1	1	Start	MaksStart	ZERO_D				
CNA55B	FLAPS_0	1	2	Stigning	MaksStart	ZERO_D	420			
CNA55B	FLAPS_0	1	3	Acceleration	MaksStart	ZERO_D		1 500	156	
CNA55B	FLAPS_0	1	4	Stigning	MaksStart	ZERO_D	1 500			
CNA55B	FLAPS_0	1	5	Acceleration	MaksStigning	ZERO_C		1 500	181,1	
CNA55B	FLAPS_0	1	6	Stigning	MaksStigning	ZERO_C	3 000			
CNA55B	FLAPS_0	1	7	Acceleration	MaksStigning	ZERO_C		1 000	250	
CNA55B	FLAPS_0	1	8	Stigning	MaksStigning	ZERO_C	5 500			
CNA55B	FLAPS_0	1	9	Stigning	MaksStigning	ZERO_C	7 500			
CNA55B	FLAPS_0	1	10	Stigning	MaksStigning	ZERO_C	10 000			
CNA55B	FLAPS_15	1	1	Start	MaksStart	D_15				
CNA55B	FLAPS_15	1	2	Stigning	MaksStart	D_15	379			
CNA55B	FLAPS_15	1	3	Acceleration	MaksStart	D_15		1 500	146,5	
CNA55B	FLAPS_15	1	4	Stigning	MaksStart	D_15	1 500			
CNA55B	FLAPS_15	1	5	Acceleration	MaksStigning	ZERO_C		1 500	171,5	
CNA55B	FLAPS_15	1	6	Stigning	MaksStigning	ZERO_C	3 000			
CNA55B	FLAPS_15	1	7	Acceleration	MaksStigning	ZERO_C		1 000	250	

ACFTID	Profil_ID	Etape-længde	Proce-dure nr.	Procedurtype	Kraftindikator	Klap_ID	Slutpunkts-højde (fod)	Stignings-hastighed (fod/min)	Kali-breret flyveha-stighed ved slut-punktet (knob)	Accelera-tion_Procent (%)
CNA55B	FLAPS_15	1	8	Stigning	MaksStigning	ZERO_C	5 500			
CNA55B	FLAPS_15	1	9	Stigning	MaksStigning	ZERO_C	7 500			
CNA55B	FLAPS_15	1	10	Stigning	MaksStigning	ZERO_C	10 000			
CNA560E	DEFAULT	1	1	Start	MaksStart	15				
CNA560E	DEFAULT	1	2	Stigning	MaksStart	15	277			
CNA560E	DEFAULT	1	3	Acceleration	MaksStart	15		1 500	161,7	
CNA560E	DEFAULT	1	4	Stigning	MaksStart	15	1 500			
CNA560E	DEFAULT	1	5	Acceleration	MaksStigning	15		1 500	186,7	
CNA560E	DEFAULT	1	6	Stigning	MaksStigning	ZERO	3 000			
CNA560E	DEFAULT	1	7	Acceleration	MaksStigning	ZERO		1 000	250	
CNA560E	DEFAULT	1	8	Stigning	MaksStigning	ZERO	5 500			
CNA560E	DEFAULT	1	9	Stigning	MaksStigning	ZERO	7 500			
CNA560E	DEFAULT	1	10	Stigning	MaksStigning	ZERO	10 000			
CNA560U	DEFAULT	1	1	Start	MaksStart	15				
CNA560U	DEFAULT	1	2	Acceleration	MaksStart	15		1 200	148	
CNA560U	DEFAULT	1	3	Stigning	MaksStart	15	1 500			
CNA560U	DEFAULT	1	4	Acceleration	MaksStart	ZERO		1 500	175	
CNA560U	DEFAULT	1	5	Stigning	MaksStigning	ZERO	3 000			
CNA560U	DEFAULT	1	6	Acceleration	MaksStigning	ZERO		1 500	250	
CNA560U	DEFAULT	1	7	Stigning	MaksStigning	ZERO	5 500			

ACFTID	Profil_ID	Etape-længde	Proce-dure nr.	Proceduretype	Kraftindikator	Klap_ID	Slutpunkts-højde (fod)	Stignings-hastighed (fod/min)	Kali-breret flyveha-stighed ved slut-punktet (knob)	Accelera-tion_Procent (%)
CNA560U	DEFAULT	1	8	Stigning	MaksStigning	ZERO	7 500			
CNA560U	DEFAULT	1	9	Stigning	MaksStigning	ZERO	10 000			
CNA560XL	DEFAULT	1	1	Start	MaksStart	15				
CNA560XL	DEFAULT	1	2	Acceleration	MaksStart	15		1 500	158	
CNA560XL	DEFAULT	1	3	Stigning	MaksStart	15	1 500			
CNA560XL	DEFAULT	1	4	Acceleration	MaksStigning	ZERO		1 500	185	
CNA560XL	DEFAULT	1	5	Stigning	MaksStigning	ZERO	3 000			
CNA560XL	DEFAULT	1	6	Acceleration	MaksStigning	ZERO		1 500	250	
CNA560XL	DEFAULT	1	7	Stigning	MaksStigning	ZERO	10 000			
CNA680	DEFAULT	1	1	Start	MaksStart	15				
CNA680	DEFAULT	1	2	Stigning	MaksStart	15	386			
CNA680	DEFAULT	1	3	Acceleration	MaksStart	15		1 000	140,6	
CNA680	DEFAULT	1	4	Stigning	MaksStart	15	1 500			
CNA680	DEFAULT	1	5	Acceleration	MaksStigning	15		1 500	175	
CNA680	DEFAULT	1	6	Stigning	MaksStigning	ZERO	3 000			
CNA680	DEFAULT	1	7	Acceleration	MaksStigning	ZERO		1 500	250	
CNA680	DEFAULT	1	8	Stigning	MaksStigning	ZERO	5 500			
CNA680	DEFAULT	1	9	Stigning	MaksStigning	ZERO	7 500			
CNA680	DEFAULT	1	10	Stigning	MaksStigning	ZERO	10 000			
CNA750	DEFAULT	1	1	Start	MaksStart	15				

ACFTID	Profil_ID	Etape-længde	Proce-dure nr.	Proceduretype	Kraftindikator	Klap_ID	Slutpunkts-højde (fod)	Stignings-hastighed (fod/min)	Kali-breret flyveha-stighed ved slut-punktet (knob)	Accelera-tion_Procent (%)
CNA750	DEFAULT	1	2	Stigning	MaksStart	15	277			
CNA750	DEFAULT	1	3	Acceleration	MaksStart	15		1 500	161,7	
CNA750	DEFAULT	1	4	Stigning	MaksStart	15	1 500			
CNA750	DEFAULT	1	5	Acceleration	MaksStigning	15		1 500	186,7	
CNA750	DEFAULT	1	6	Stigning	MaksStigning	ZERO	3 000			
CNA750	DEFAULT	1	7	Acceleration	MaksStigning	ZERO		1 000	250	
CNA750	DEFAULT	1	8	Stigning	MaksStigning	ZERO	5 500			
CNA750	DEFAULT	1	9	Stigning	MaksStigning	ZERO	7 500			
CNA750	DEFAULT	1	10	Stigning	MaksStigning	ZERO	10 000			
CNA750	FLAP_15	1	1	Start	MaksStart	15				
CNA750	FLAP_15	1	2	Stigning	MaksStart	15	277			
CNA750	FLAP_15	1	3	Acceleration	MaksStart	15		1 500	161,7	
CNA750	FLAP_15	1	4	Stigning	MaksStart	15	1 500			
CNA750	FLAP_15	1	5	Acceleration	MaksStigning	15		1 500	186,7	
CNA750	FLAP_15	1	6	Stigning	MaksStigning	ZERO	3 000			
CNA750	FLAP_15	1	7	Acceleration	MaksStigning	ZERO		1 000	250	
CNA750	FLAP_15	1	8	Stigning	MaksStigning	ZERO	5 500			
CNA750	FLAP_15	1	9	Stigning	MaksStigning	ZERO	7 500			
CNA750	FLAP_15	1	10	Stigning	MaksStigning	ZERO	10 000			
CNA750	FLAP_5	1	1	Start	MaksStart	5				

ACFTID	Profil_ID	Etape-længde	Proce-dure nr.	Proceduretype	Kraftindikator	Klap_ID	Slutpunkts-højde (fod)	Stignings-hastighed (fod/min)	Kali-breret flyveha-stighed ved slut-punktet (knob)	Accelera-tion_Procent (%)
CNA750	FLAP_5	1	2	Stigning	MaksStart	5	285			
CNA750	FLAP_5	1	3	Acceleration	MaksStart	5		1 500	168,9	
CNA750	FLAP_5	1	4	Stigning	MaksStart	5	1 500			
CNA750	FLAP_5	1	5	Acceleration	MaksStigning	5		1 500	193,9	
CNA750	FLAP_5	1	6	Stigning	MaksStigning	ZERO	3 000			
CNA750	FLAP_5	1	7	Acceleration	MaksStigning	ZERO		1 000	250	
CNA750	FLAP_5	1	8	Stigning	MaksStigning	ZERO	5 500			
CNA750	FLAP_5	1	9	Stigning	MaksStigning	ZERO	7 500			
CNA750	FLAP_5	1	10	Stigning	MaksStigning	ZERO	10 000			
CRJ9-ER	DEFAULT	1	1	Start	MaksStart	D-8				
CRJ9-ER	DEFAULT	1	2	Stigning	MaksStart	D-8	595			
CRJ9-ER	DEFAULT	1	3	Stigning	MaksStart	U-8	1 000			
CRJ9-ER	DEFAULT	1	4	Acceleration	MaksStigning	0-204		500	204	
CRJ9-ER	DEFAULT	1	5	Stigning	MaksStigning	ZERO	3 000			
CRJ9-ER	DEFAULT	1	6	Acceleration	MaksStigning	0-250		500	250	
CRJ9-ER	DEFAULT	1	7	Stigning	MaksStigning	ZERO	10 000			
CRJ9-ER	DEFAULT	2	1	Start	MaksStart	D-8				
CRJ9-ER	DEFAULT	2	2	Stigning	MaksStart	D-8	555			
CRJ9-ER	DEFAULT	2	3	Stigning	MaksStart	U-8	1 000			
CRJ9-ER	DEFAULT	2	4	Acceleration	MaksStigning	0-204		500	204	

ACFTID	Profil_ID	Etape-længde	Proce-dure nr.	Proceduretype	Kraftindikator	Klap_ID	Slutpunkts-højde (fod)	Stignings-hastighed (fod/min)	Kali-breret flyveha-stighed ved slut-punktet (knob)	Accelera-tion_Procent (%)
CRJ9-ER	DEFAULT	2	5	Stigning	MaksStigning	ZERO	3 000			
CRJ9-ER	DEFAULT	2	6	Acceleration	MaksStigning	0-250		500	250	
CRJ9-ER	DEFAULT	2	7	Stigning	MaksStigning	ZERO	10 000			
CRJ9-ER	DEFAULT	3	1	Start	MaksStart	D-8				
CRJ9-ER	DEFAULT	3	2	Stigning	MaksStart	D-8	525			
CRJ9-ER	DEFAULT	3	3	Stigning	MaksStart	U-8	1 000			
CRJ9-ER	DEFAULT	3	4	Acceleration	MaksStigning	0-204		500	204	
CRJ9-ER	DEFAULT	3	5	Stigning	MaksStigning	ZERO	3 000			
CRJ9-ER	DEFAULT	3	6	Acceleration	MaksStigning	0-250		500	250	
CRJ9-ER	DEFAULT	3	7	Stigning	MaksStigning	ZERO	10 000			
CRJ9-ER	DEFAULT	4	1	Start	MaksStart	D-8				
CRJ9-ER	DEFAULT	4	2	Stigning	MaksStart	D-8	485			
CRJ9-ER	DEFAULT	4	3	Stigning	MaksStart	U-8	1 000			
CRJ9-ER	DEFAULT	4	4	Acceleration	MaksStigning	0-204		500	204	
CRJ9-ER	DEFAULT	4	5	Stigning	MaksStigning	ZERO	3 000			
CRJ9-ER	DEFAULT	4	6	Acceleration	MaksStigning	0-250		500	250	
CRJ9-ER	DEFAULT	4	7	Stigning	MaksStigning	ZERO	10 000			
CRJ9-ER	DEFAULT	5	1	Start	MaksStart	D-8				
CRJ9-ER	DEFAULT	5	2	Stigning	MaksStart	D-8	465			
CRJ9-ER	DEFAULT	5	3	Stigning	MaksStart	U-8	1 000			

ACFTID	Profil_ID	Etape-længde	Proce-dure nr.	Proceduretype	Kraftindikator	Klap_ID	Slutpunkts-højde (fod)	Stignings-hastighed (fod/min)	Kali-breret flyveha-stighed ved slut-punktet (knob)	Accelera-tion Procent (%)
CRJ9-ER	DEFAULT	5	4	Acceleration	MaksStigning	0-204		500	204	
CRJ9-ER	DEFAULT	5	5	Stigning	MaksStigning	0-204	3 000			
CRJ9-ER	DEFAULT	5	6	Acceleration	MaksStigning	0-250		500	250	
CRJ9-ER	DEFAULT	5	7	Stigning	MaksStigning	ZERO	10 000			
CRJ9-ER	ICAO_A	1	1	Start	MaksStart	D-8				
CRJ9-ER	ICAO_A	1	2	Stigning	MaksStart	D-8	595			
CRJ9-ER	ICAO_A	1	3	Stigning	MaksStart	U-8	1 500			
CRJ9-ER	ICAO_A	1	4	Stigning	MaksStigning	U-8	3 000			
CRJ9-ER	ICAO_A	1	5	Acceleration	MaksStigning	0-250		500	250	
CRJ9-ER	ICAO_A	1	6	Stigning	MaksStigning	ZERO	10 000			
CRJ9-ER	ICAO_A	2	1	Start	MaksStart	D-8				
CRJ9-ER	ICAO_A	2	2	Stigning	MaksStart	D-8	555			
CRJ9-ER	ICAO_A	2	3	Stigning	MaksStart	U-8	1 500			
CRJ9-ER	ICAO_A	2	4	Stigning	MaksStigning	U-8	3 000			
CRJ9-ER	ICAO_A	2	5	Acceleration	MaksStigning	0-250		500	250	
CRJ9-ER	ICAO_A	2	6	Stigning	MaksStigning	ZERO	10 000			
CRJ9-ER	ICAO_A	3	1	Start	MaksStart	D-8				
CRJ9-ER	ICAO_A	3	2	Stigning	MaksStart	D-8	525			
CRJ9-ER	ICAO_A	3	3	Stigning	MaksStart	U-8	1 500			
CRJ9-ER	ICAO_A	3	4	Stigning	MaksStigning	U-8	3 000			

ACFTID	Profil_ID	Etape-længde	Proce-dure nr.	Proceduretype	Kraftindikator	Klap_ID	Slutpunkts-højde (fod)	Stignings-hastighed (fod/min)	Kali-breret flyveha-stighed ved slut-punktet (knob)	Accelera-tion_Procent (%)
CRJ9-ER	ICAO_A	3	5	Acceleration	MaksStigning	0-250		500	250	
CRJ9-ER	ICAO_A	3	6	Stigning	MaksStigning	ZERO	10 000			
CRJ9-ER	ICAO_A	4	1	Start	MaksStart	D-8				
CRJ9-ER	ICAO_A	4	2	Stigning	MaksStart	D-8	485			
CRJ9-ER	ICAO_A	4	3	Stigning	MaksStart	U-8	1 500			
CRJ9-ER	ICAO_A	4	4	Stigning	MaksStigning	U-8	3 000			
CRJ9-ER	ICAO_A	4	5	Acceleration	MaksStigning	0-250		500	250	
CRJ9-ER	ICAO_A	4	6	Stigning	MaksStigning	ZERO	10 000			
CRJ9-ER	ICAO_A	5	1	Start	MaksStart	D-8				
CRJ9-ER	ICAO_A	5	2	Stigning	MaksStart	D-8	465			
CRJ9-ER	ICAO_A	5	3	Stigning	MaksStart	U-8	1 500			
CRJ9-ER	ICAO_A	5	4	Stigning	MaksStigning	U-8	3 000			
CRJ9-ER	ICAO_A	5	5	Acceleration	MaksStigning	0-250		500	250	
CRJ9-ER	ICAO_A	5	6	Stigning	MaksStigning	ZERO	10 000			
CRJ9-ER	ICAO_B	1	1	Start	MaksStart	D-8				
CRJ9-ER	ICAO_B	1	2	Stigning	MaksStart	D-8	595			
CRJ9-ER	ICAO_B	1	3	Stigning	MaksStart	U-8	1 000			
CRJ9-ER	ICAO_B	1	4	Acceleration	MaksStart	0-204		500	204	
CRJ9-ER	ICAO_B	1	5	Stigning	MaksStigning	ZERO	3 000			
CRJ9-ER	ICAO_B	1	6	Acceleration	MaksStigning	0-250		500	250	

ACFTID	Profil_ID	Etape-længde	Proce-dure nr.	Proceduretype	Kraftindikator	Klap_ID	Slutpunkts-højde (fod)	Stignings-hastighed (fod/min)	Kali-breret flyveha-stighed ved slut-punktet (knob)	Accelera-tion Procent (%)
CRJ9-ER	ICAO_B	1	7	Stigning	MaksStigning	ZERO	10 000			
CRJ9-ER	ICAO_B	2	1	Start	MaksStart	D-8				
CRJ9-ER	ICAO_B	2	2	Stigning	MaksStart	D-8	555			
CRJ9-ER	ICAO_B	2	3	Stigning	MaksStart	U-8	1 000			
CRJ9-ER	ICAO_B	2	4	Acceleration	MaksStart	0-204		500	204	
CRJ9-ER	ICAO_B	2	5	Stigning	MaksStigning	ZERO	3 000			
CRJ9-ER	ICAO_B	2	6	Acceleration	MaksStigning	0-250		500	250	
CRJ9-ER	ICAO_B	2	7	Stigning	MaksStigning	ZERO	10 000			
CRJ9-ER	ICAO_B	3	1	Start	MaksStart	D-8				
CRJ9-ER	ICAO_B	3	2	Stigning	MaksStart	D-8	525			
CRJ9-ER	ICAO_B	3	3	Stigning	MaksStart	U-8	1 000			
CRJ9-ER	ICAO_B	3	4	Acceleration	MaksStart	0-204		500	204	
CRJ9-ER	ICAO_B	3	5	Stigning	MaksStigning	ZERO	3 000			
CRJ9-ER	ICAO_B	3	6	Acceleration	MaksStigning	0-250		500	250	
CRJ9-ER	ICAO_B	3	7	Stigning	MaksStigning	ZERO	10 000			
CRJ9-ER	ICAO_B	4	1	Start	MaksStart	D-8				
CRJ9-ER	ICAO_B	4	2	Stigning	MaksStart	D-8	485			
CRJ9-ER	ICAO_B	4	3	Stigning	MaksStart	U-8	1 000			
CRJ9-ER	ICAO_B	4	4	Acceleration	MaksStart	0-204		500	204	
CRJ9-ER	ICAO_B	4	5	Stigning	MaksStigning	ZERO	3 000			

ACFTID	Profil_ID	Etape-længde	Proce-dure nr.	Proceduretype	Kraftindikator	Klap_ID	Slutpunkts-højde (fod)	Stignings-hastighed (fod/min)	Kali-breret flyveha-stighed ved slut-punktet (knob)	Accelera-tion_Procent (%)
CRJ9-ER	ICAO_B	4	6	Acceleration	MaksStigning	0-250		500	250	
CRJ9-ER	ICAO_B	4	7	Stigning	MaksStigning	ZERO	10 000			
CRJ9-ER	ICAO_B	5	1	Start	MaksStart	D-8				
CRJ9-ER	ICAO_B	5	2	Stigning	MaksStart	D-8	465			
CRJ9-ER	ICAO_B	5	3	Stigning	MaksStart	U-8	1 000			
CRJ9-ER	ICAO_B	5	4	Acceleration	MaksStart	0-204		500	204	
CRJ9-ER	ICAO_B	5	5	Stigning	MaksStigning	ZERO	3 000			
CRJ9-ER	ICAO_B	5	6	Acceleration	MaksStigning	0-250		500	250	
CRJ9-ER	ICAO_B	5	7	Stigning	MaksStigning	ZERO	10 000			
CRJ9-LR	DEFAULT	1	1	Start	MaksStart	D-8				
CRJ9-LR	DEFAULT	1	2	Stigning	MaksStart	D-8	615			
CRJ9-LR	DEFAULT	1	3	Stigning	MaksStart	U-8	1 000			
CRJ9-LR	DEFAULT	1	4	Acceleration	MaksStigning	0-204		500	204	
CRJ9-LR	DEFAULT	1	5	Stigning	MaksStigning	ZERO	3 000			
CRJ9-LR	DEFAULT	1	6	Acceleration	MaksStigning	0-250		500	250	
CRJ9-LR	DEFAULT	1	7	Stigning	MaksStigning	ZERO	10 000			
CRJ9-LR	DEFAULT	2	1	Start	MaksStart	D-8				
CRJ9-LR	DEFAULT	2	2	Stigning	MaksStart	D-8	575			
CRJ9-LR	DEFAULT	2	3	Stigning	MaksStart	U-8	1 000			
CRJ9-LR	DEFAULT	2	4	Acceleration	MaksStigning	0-204		500	204	

ACFTID	Profil_ID	Etape-længde	Proce-dure nr.	Proceduretype	Kraftindikator	Klap_ID	Slutpunkts-højde (fod)	Stignings-hastighed (fod/min)	Kali-breret flyveha-stighed ved slut-punktet (knob)	Accelera-tion_Procent (%)
CRJ9-LR	DEFAULT	2	5	Stigning	MaksStigning	ZERO	3 000			
CRJ9-LR	DEFAULT	2	6	Acceleration	MaksStigning	0-250		500	250	
CRJ9-LR	DEFAULT	2	7	Stigning	MaksStigning	ZERO	10 000			
CRJ9-LR	DEFAULT	3	1	Start	MaksStart	D-8				
CRJ9-LR	DEFAULT	3	2	Stigning	MaksStart	D-8	545			
CRJ9-LR	DEFAULT	3	3	Stigning	MaksStart	U-8	1 000			
CRJ9-LR	DEFAULT	3	4	Acceleration	MaksStigning	0-204		500	204	
CRJ9-LR	DEFAULT	3	5	Stigning	MaksStigning	0-204	3 000			
CRJ9-LR	DEFAULT	3	6	Acceleration	MaksStigning	0-250		500	250	
CRJ9-LR	DEFAULT	3	7	Stigning	MaksStigning	ZERO	10 000			
CRJ9-LR	DEFAULT	4	1	Start	MaksStart	D-8				
CRJ9-LR	DEFAULT	4	2	Stigning	MaksStart	D-8	505			
CRJ9-LR	DEFAULT	4	3	Stigning	MaksStart	U-8	1 000			
CRJ9-LR	DEFAULT	4	4	Acceleration	MaksStigning	0-204		500	204	
CRJ9-LR	DEFAULT	4	5	Stigning	MaksStigning	ZERO	3 000			
CRJ9-LR	DEFAULT	4	6	Acceleration	MaksStigning	0-250		500	250	
CRJ9-LR	DEFAULT	4	7	Stigning	MaksStigning	0-250	10 000			
CRJ9-LR	DEFAULT	5	1	Start	MaksStart	D-8				
CRJ9-LR	DEFAULT	5	2	Stigning	MaksStart	D-8	455			
CRJ9-LR	DEFAULT	5	3	Stigning	MaksStart	U-8	1 000			

ACFTID	Profil_ID	Etape-længde	Proce-dure nr.	Proceduretype	Kraftindikator	Klap_ID	Slutpunkts-højde (fod)	Stignings-hastighed (fod/min)	Kali-breret flyveha-stighed ved slut-punktet (knob)	Accelera-tion_Procent (%)
CRJ9-LR	DEFAULT	5	4	Acceleration	MaksStigning	0-204		500	204	
CRJ9-LR	DEFAULT	5	5	Stigning	MaksStigning	ZERO	3 000			
CRJ9-LR	DEFAULT	5	6	Acceleration	MaksStigning	0-250		500	250	
CRJ9-LR	DEFAULT	5	7	Stigning	MaksStigning	ZERO	10 000			
CRJ9-LR	ICAO_A	1	1	Start	MaksStart	D-8				
CRJ9-LR	ICAO_A	1	2	Stigning	MaksStart	D-8	615			
CRJ9-LR	ICAO_A	1	3	Stigning	MaksStart	U-8	1 500			
CRJ9-LR	ICAO_A	1	4	Stigning	MaksStigning	U-8	3 000			
CRJ9-LR	ICAO_A	1	5	Acceleration	MaksStigning	0-250		500	250	
CRJ9-LR	ICAO_A	1	6	Stigning	MaksStigning	ZERO	10 000			
CRJ9-LR	ICAO_A	2	1	Start	MaksStart	D-8				
CRJ9-LR	ICAO_A	2	2	Stigning	MaksStart	D-8	575			
CRJ9-LR	ICAO_A	2	3	Stigning	MaksStart	U-8	1 500			
CRJ9-LR	ICAO_A	2	4	Stigning	MaksStigning	U-8	3 000			
CRJ9-LR	ICAO_A	2	5	Acceleration	MaksStigning	U-8		500	250	
CRJ9-LR	ICAO_A	2	6	Stigning	MaksStigning	ZERO	10 000			
CRJ9-LR	ICAO_A	3	1	Start	MaksStart	D-8				
CRJ9-LR	ICAO_A	3	2	Stigning	MaksStart	D-8	545			
CRJ9-LR	ICAO_A	3	3	Stigning	MaksStart	U-8	1 500			
CRJ9-LR	ICAO_A	3	4	Stigning	MaksStigning	U-8	3 000			

ACFTID	Profil_ID	Etape-længde	Proce-dure nr.	Proceduretype	Kraftindikator	Klap_ID	Slutpunkts-højde (fod)	Stignings-hastighed (fod/min)	Kali-breret flyveha-stighed ved slut-punktet (knob)	Accelera-tion_Procent (%)
CRJ9-LR	ICAO_A	3	5	Acceleration	MaksStigning	U-8		500	250	
CRJ9-LR	ICAO_A	3	6	Stigning	MaksStigning	ZERO	10 000			
CRJ9-LR	ICAO_A	4	1	Start	MaksStart	D-8				
CRJ9-LR	ICAO_A	4	2	Stigning	MaksStart	D-8	505			
CRJ9-LR	ICAO_A	4	3	Stigning	MaksStart	U-8	1 500			
CRJ9-LR	ICAO_A	4	4	Stigning	MaksStigning	U-8	3 000			
CRJ9-LR	ICAO_A	4	5	Acceleration	MaksStigning	U-8		500	250	
CRJ9-LR	ICAO_A	4	6	Stigning	MaksStigning	ZERO	10 000			
CRJ9-LR	ICAO_A	5	1	Start	MaksStart	D-8				
CRJ9-LR	ICAO_A	5	2	Stigning	MaksStart	D-8	455			
CRJ9-LR	ICAO_A	5	3	Stigning	MaksStart	U-8	1 500			
CRJ9-LR	ICAO_A	5	4	Stigning	MaksStigning	U-8	3 000			
CRJ9-LR	ICAO_A	5	5	Acceleration	MaksStigning	0-250		500	250	
CRJ9-LR	ICAO_A	5	6	Stigning	MaksStigning	ZERO	10 000			
CRJ9-LR	ICAO_B	1	1	Start	MaksStart	D-8				
CRJ9-LR	ICAO_B	1	2	Stigning	MaksStart	D-8	615			
CRJ9-LR	ICAO_B	1	3	Stigning	MaksStart	U-8	1 000			
CRJ9-LR	ICAO_B	1	4	Acceleration	MaksStart	0-204		500	204	
CRJ9-LR	ICAO_B	1	5	Stigning	MaksStigning	ZERO	3 000			
CRJ9-LR	ICAO_B	1	6	Acceleration	MaksStigning	0-250		500	250	

ACFTID	Profil_ID	Etape-længde	Proce-dure nr.	Proceduretype	Kraftindikator	Klap_ID	Slutpunkts-højde (fod)	Stignings-hastighed (fod/min)	Kali-breret flyveha-stighed ved slut-punktet (knob)	Accelera-tion Procent (%)
CRJ9-LR	ICAO_B	1	7	Stigning	MaksStigning	ZERO	10 000			
CRJ9-LR	ICAO_B	2	1	Start	MaksStart	D-8				
CRJ9-LR	ICAO_B	2	2	Stigning	MaksStart	D-8	575			
CRJ9-LR	ICAO_B	2	3	Stigning	MaksStart	U-8	1 000			
CRJ9-LR	ICAO_B	2	4	Acceleration	MaksStart	0-204		500	204	
CRJ9-LR	ICAO_B	2	5	Stigning	MaksStigning	ZERO	3 000			
CRJ9-LR	ICAO_B	2	6	Acceleration	MaksStigning	0-250		500	250	
CRJ9-LR	ICAO_B	2	7	Stigning	MaksStigning	ZERO	10 000			
CRJ9-LR	ICAO_B	3	1	Start	MaksStart	D-8				
CRJ9-LR	ICAO_B	3	2	Stigning	MaksStart	D-8	545			
CRJ9-LR	ICAO_B	3	3	Stigning	MaksStart	U-8	1 000			
CRJ9-LR	ICAO_B	3	4	Acceleration	MaksStart	0-204		500	204	
CRJ9-LR	ICAO_B	3	5	Stigning	MaksStigning	ZERO	3 000			
CRJ9-LR	ICAO_B	3	6	Acceleration	MaksStigning	0-250		500	250	
CRJ9-LR	ICAO_B	3	7	Stigning	MaksStigning	ZERO	10 000			
CRJ9-LR	ICAO_B	4	1	Start	MaksStart	D-8				
CRJ9-LR	ICAO_B	4	2	Stigning	MaksStart	D-8	505			
CRJ9-LR	ICAO_B	4	3	Stigning	MaksStart	U-8	1 000			
CRJ9-LR	ICAO_B	4	4	Acceleration	MaksStart	0-204		500	204	
CRJ9-LR	ICAO_B	4	5	Stigning	MaksStigning	ZERO	3 000			

ACFTID	Profil_ID	Etape-længde	Proce-dure nr.	Proceduretype	Kraftindikator	Klap_ID	Slutpunkts-højde (fod)	Stignings-hastighed (fod/min)	Kali-breret flyveha-stighed ved slut-punktet (knob)	Accelera-tion_Procent (%)
CRJ9-LR	ICAO_B	4	6	Acceleration	MaksStigning	0-250		500	250	
CRJ9-LR	ICAO_B	4	7	Stigning	MaksStigning	ZERO	10 000			
CRJ9-LR	ICAO_B	5	1	Start	MaksStart	D-8				
CRJ9-LR	ICAO_B	5	2	Stigning	MaksStart	D-8	455			
CRJ9-LR	ICAO_B	5	3	Stigning	MaksStart	U-8	1 000			
CRJ9-LR	ICAO_B	5	4	Acceleration	MaksStart	0-204		500	204	
CRJ9-LR	ICAO_B	5	5	Stigning	MaksStigning	ZERO	3 000			
CRJ9-LR	ICAO_B	5	6	Acceleration	MaksStigning	0-250		500	250	
CRJ9-LR	ICAO_B	5	7	Stigning	MaksStigning	ZERO	10 000			
CVR580	DEFAULT	1	1	Start	MaksStart	10				
CVR580	DEFAULT	1	2	Stigning	MaksStart	10	1 000			
CVR580	DEFAULT	1	3	Acceleration	MaksStart	10		1 907	130	
CVR580	DEFAULT	1	4	Acceleration	MaksStigning	INTR		1 430	150	
CVR580	DEFAULT	1	5	Stigning	MaksStigning	ZERO	3 000			
CVR580	DEFAULT	1	6	Stigning	MaksStigning	ZERO	5 500			
CVR580	DEFAULT	1	7	Stigning	MaksStigning	ZERO	7 500			
CVR580	DEFAULT	1	8	Stigning	MaksStigning	ZERO	10 000			
CVR580	DEFAULT	2	1	Start	MaksStart	10				
CVR580	DEFAULT	2	2	Stigning	MaksStart	10	1 000			
CVR580	DEFAULT	2	3	Acceleration	MaksStart	10		1 557	136	

ACFTID	Profil_ID	Etape-længde	Proce-dure nr.	Proceduretype	Kraftindikator	Klap_ID	Slutpunkts-højde (fod)	Stignings-hastighed (fod/min)	Kali-breret flyveha-stighed ved slut-punktet (knob)	Accelera-tion_Procent (%)
CVR580	DEFAULT	2	4	Acceleration	MaksStigning	INTR		1 168	156	
CVR580	DEFAULT	2	5	Stigning	MaksStigning	ZERO	3 000			
CVR580	DEFAULT	2	6	Stigning	MaksStigning	ZERO	5 500			
CVR580	DEFAULT	2	7	Stigning	MaksStigning	ZERO	7 500			
CVR580	DEFAULT	2	8	Stigning	MaksStigning	ZERO	10 000			
CVR580	DEFAULT	3	1	Start	MaksStart	10				
CVR580	DEFAULT	3	2	Stigning	MaksStart	10	1 000			
CVR580	DEFAULT	3	3	Acceleration	MaksStart	10		1 321	140	
CVR580	DEFAULT	3	4	Acceleration	MaksStigning	INTR		991	160	
CVR580	DEFAULT	3	5	Stigning	MaksStigning	ZERO	3 000			
CVR580	DEFAULT	3	6	Stigning	MaksStigning	ZERO	5 500			
CVR580	DEFAULT	3	7	Stigning	MaksStigning	ZERO	7 500			
CVR580	DEFAULT	3	8	Stigning	MaksStigning	ZERO	10 000			
DC1010	DEFAULT	1	1	Start	MaksStart	10				
DC1010	DEFAULT	1	2	Stigning	MaksStart	10	1 000			
DC1010	DEFAULT	1	3	Acceleration	MaksStart	10		1 904	159	
DC1010	DEFAULT	1	4	Acceleration	MaksStart	5		1 428	174	
DC1010	DEFAULT	1	5	Acceleration	MaksStigning	INT		1 000	189	
DC1010	DEFAULT	1	6	Stigning	MaksStigning	ZERO	3 000			
DC1010	DEFAULT	1	7	Acceleration	MaksStigning	ZERO		1 000	250	

ACFTID	Profil_ID	Etape-længde	Proce-dure nr.	Proceduretype	Kraftindikator	Klap_ID	Slutpunkts-højde (fod)	Stignings-hastighed (fod/min)	Kali-breret flyveha-stighed ved slut-punktet (knob)	Accelera-tion_Procent (%)
DC1010	DEFAULT	1	8	Stigning	MaksStigning	ZERO	5 500			
DC1010	DEFAULT	1	9	Stigning	MaksStigning	ZERO	7 500			
DC1010	DEFAULT	1	10	Stigning	MaksStigning	ZERO	10 000			
DC1010	DEFAULT	2	1	Start	MaksStart	10				
DC1010	DEFAULT	2	2	Stigning	MaksStart	10	1 000			
DC1010	DEFAULT	2	3	Acceleration	MaksStart	10		1 799	163	
DC1010	DEFAULT	2	4	Acceleration	MaksStart	5		1 350	178	
DC1010	DEFAULT	2	5	Acceleration	MaksStigning	INT		1 000	193	
DC1010	DEFAULT	2	6	Stigning	MaksStigning	ZERO	3 000			
DC1010	DEFAULT	2	7	Acceleration	MaksStigning	ZERO		1 000	250	
DC1010	DEFAULT	2	8	Stigning	MaksStigning	ZERO	5 500			
DC1010	DEFAULT	2	9	Stigning	MaksStigning	ZERO	7 500			
DC1010	DEFAULT	2	10	Stigning	MaksStigning	ZERO	10 000			
DC1010	DEFAULT	3	1	Start	MaksStart	10				
DC1010	DEFAULT	3	2	Stigning	MaksStart	10	1 000			
DC1010	DEFAULT	3	3	Acceleration	MaksStart	10		1 670	167	
DC1010	DEFAULT	3	4	Acceleration	MaksStart	5		1 253	182	
DC1010	DEFAULT	3	5	Acceleration	MaksStigning	INT		1 000	197	
DC1010	DEFAULT	3	6	Stigning	MaksStigning	ZERO	3 000			
DC1010	DEFAULT	3	7	Acceleration	MaksStigning	ZERO		1 000	250	

ACFTID	Profil_ID	Etape-længde	Proce-dure nr.	Proceduretype	Kraftindikator	Klap_ID	Slutpunkts-højde (fod)	Stignings-hastighed (fod/min)	Kali-breret flyveha-stighed ved slut-punktet (knob)	Accelera-tion_Procent (%)
DC1010	DEFAULT	3	8	Stigning	MaksStigning	ZERO	5 500			
DC1010	DEFAULT	3	9	Stigning	MaksStigning	ZERO	7 500			
DC1010	DEFAULT	3	10	Stigning	MaksStigning	ZERO	10 000			
DC1010	DEFAULT	4	1	Start	MaksStart	10				
DC1010	DEFAULT	4	2	Stigning	MaksStart	10	1 000			
DC1010	DEFAULT	4	3	Acceleration	MaksStart	10		1 494	174	
DC1010	DEFAULT	4	4	Acceleration	MaksStart	5		1 121	189	
DC1010	DEFAULT	4	5	Acceleration	MaksStigning	INT		1 000	204	
DC1010	DEFAULT	4	6	Stigning	MaksStigning	ZERO	3 000			
DC1010	DEFAULT	4	7	Acceleration	MaksStigning	ZERO		1 000	250	
DC1010	DEFAULT	4	8	Stigning	MaksStigning	ZERO	5 500			
DC1010	DEFAULT	4	9	Stigning	MaksStigning	ZERO	7 500			
DC1010	DEFAULT	4	10	Stigning	MaksStigning	ZERO	10 000			
DC1010	DEFAULT	5	1	Start	MaksStart	10				
DC1010	DEFAULT	5	2	Stigning	MaksStart	10	1 000			
DC1010	DEFAULT	5	3	Acceleration	MaksStart	10		1 335	180	
DC1010	DEFAULT	5	4	Acceleration	MaksStart	5		1 002	195	
DC1010	DEFAULT	5	5	Acceleration	MaksStigning	INT		1 000	210	
DC1010	DEFAULT	5	6	Stigning	MaksStigning	ZERO	3 000			
DC1010	DEFAULT	5	7	Acceleration	MaksStigning	ZERO		1 000	250	

ACFTID	Profil_ID	Etape-længde	Proce-dure nr.	Proceduretype	Kraftindikator	Klap_ID	Slutpunkts-højde (fod)	Stignings-hastighed (fod/min)	Kali-breret flyveha-stighed ved slut-punktet (knob)	Accelera-tion_Procent (%)
DC1010	DEFAULT	5	8	Stigning	MaksStigning	ZERO	5 500			
DC1010	DEFAULT	5	9	Stigning	MaksStigning	ZERO	7 500			
DC1010	DEFAULT	5	10	Stigning	MaksStigning	ZERO	10 000			
DC1010	DEFAULT	6	1	Start	MaksStart	10				
DC1010	DEFAULT	6	2	Stigning	MaksStart	10	1 000			
DC1010	DEFAULT	6	3	Acceleration	MaksStart	10		1 191	186	
DC1010	DEFAULT	6	4	Acceleration	MaksStart	5		894	201	
DC1010	DEFAULT	6	5	Acceleration	MaksStigning	INT		800	216	
DC1010	DEFAULT	6	6	Stigning	MaksStigning	ZERO	3 000			
DC1010	DEFAULT	6	7	Acceleration	MaksStigning	ZERO		800	250	
DC1010	DEFAULT	6	8	Stigning	MaksStigning	ZERO	5 500			
DC1010	DEFAULT	6	9	Stigning	MaksStigning	ZERO	7 500			
DC1010	DEFAULT	6	10	Stigning	MaksStigning	ZERO	10 000			
DC1040	DEFAULT	1	1	Start	MaksStart	15				
DC1040	DEFAULT	1	2	Stigning	MaksStart	15	1 000			
DC1040	DEFAULT	1	3	Acceleration	MaksStart	15		2 255	175	
DC1040	DEFAULT	1	4	Acceleration	MaksStart	5		1 692	190	
DC1040	DEFAULT	1	5	Acceleration	MaksStigning	INT		1 000	205	
DC1040	DEFAULT	1	6	Stigning	MaksStigning	ZERO	3 000			
DC1040	DEFAULT	1	7	Acceleration	MaksStigning	ZERO		1 000	250	

ACFTID	Profil_ID	Etape-længde	Proce-dure nr.	Proceduretype	Kraftindikator	Klap_ID	Slutpunkts-højde (fod)	Stignings-hastighed (fod/min)	Kali-breret flyveha-stighed ved slut-punktet (knob)	Accelera-tion_Procent (%)
DC1040	DEFAULT	1	8	Stigning	MaksStigning	ZERO	5 500			
DC1040	DEFAULT	1	9	Stigning	MaksStigning	ZERO	7 500			
DC1040	DEFAULT	1	10	Stigning	MaksStigning	ZERO	10 000			
DC1040	DEFAULT	2	1	Start	MaksStart	15				
DC1040	DEFAULT	2	2	Stigning	MaksStart	15	1 000			
DC1040	DEFAULT	2	3	Acceleration	MaksStart	15		2 146	178	
DC1040	DEFAULT	2	4	Acceleration	MaksStart	5		1 610	193	
DC1040	DEFAULT	2	5	Acceleration	MaksStigning	INT		1 000	208	
DC1040	DEFAULT	2	6	Stigning	MaksStigning	ZERO	3 000			
DC1040	DEFAULT	2	7	Acceleration	MaksStigning	ZERO		1 000	250	
DC1040	DEFAULT	2	8	Stigning	MaksStigning	ZERO	5 500			
DC1040	DEFAULT	2	9	Stigning	MaksStigning	ZERO	7 500			
DC1040	DEFAULT	2	10	Stigning	MaksStigning	ZERO	10 000			
DC1040	DEFAULT	3	1	Start	MaksStart	15				
DC1040	DEFAULT	3	2	Stigning	MaksStart	15	1 000			
DC1040	DEFAULT	3	3	Acceleration	MaksStart	15		2 050	181	
DC1040	DEFAULT	3	4	Acceleration	MaksStart	5		1 538	196	
DC1040	DEFAULT	3	5	Acceleration	MaksStigning	INT		1 000	211	
DC1040	DEFAULT	3	6	Stigning	MaksStigning	ZERO	3 000			
DC1040	DEFAULT	3	7	Acceleration	MaksStigning	ZERO		1 000	250	

ACFTID	Profil_ID	Etape-længde	Proce-dure nr.	Proceduretype	Kraftindikator	Klap_ID	Slutpunkts-højde (fod)	Stignings-hastighed (fod/min)	Kali-breret flyveha-stighed ved slut-punktet (knob)	Accelera-tion_Procent (%)
DC1040	DEFAULT	3	8	Stigning	MaksStigning	ZERO	5 500			
DC1040	DEFAULT	3	9	Stigning	MaksStigning	ZERO	7 500			
DC1040	DEFAULT	3	10	Stigning	MaksStigning	ZERO	10 000			
DC1040	DEFAULT	4	1	Start	MaksStart	15				
DC1040	DEFAULT	4	2	Stigning	MaksStart	15	1 000			
DC1040	DEFAULT	4	3	Acceleration	MaksStart	15		1 859	187	
DC1040	DEFAULT	4	4	Acceleration	MaksStart	5		1 395	202	
DC1040	DEFAULT	4	5	Acceleration	MaksStigning	INT		1 000	217	
DC1040	DEFAULT	4	6	Stigning	MaksStigning	ZERO	3 000			
DC1040	DEFAULT	4	7	Acceleration	MaksStigning	ZERO		1 000	250	
DC1040	DEFAULT	4	8	Stigning	MaksStigning	ZERO	5 500			
DC1040	DEFAULT	4	9	Stigning	MaksStigning	ZERO	7 500			
DC1040	DEFAULT	4	10	Stigning	MaksStigning	ZERO	10 000			
DC1040	DEFAULT	5	1	Start	MaksStart	15				
DC1040	DEFAULT	5	2	Stigning	MaksStart	15	1 000			
DC1040	DEFAULT	5	3	Acceleration	MaksStart	15		1 639	195	
DC1040	DEFAULT	5	4	Acceleration	MaksStart	5		1 229	210	
DC1040	DEFAULT	5	5	Acceleration	MaksStigning	INT		1 000	225	
DC1040	DEFAULT	5	6	Stigning	MaksStigning	ZERO	3 000			
DC1040	DEFAULT	5	7	Acceleration	MaksStigning	ZERO		1 000	250	

ACFTID	Profil_ID	Etape-længde	Proce-dure nr.	Proceduretype	Kraftindikator	Klap_ID	Slutpunkts-højde (fod)	Stignings-hastighed (fod/min)	Kali-breret flyveha-stighed ved slut-punktet (knob)	Accelera-tion_Procent (%)
DC1040	DEFAULT	5	8	Stigning	MaksStigning	ZERO	5 500			
DC1040	DEFAULT	5	9	Stigning	MaksStigning	ZERO	7 500			
DC1040	DEFAULT	5	10	Stigning	MaksStigning	ZERO	10 000			
DC1040	DEFAULT	6	1	Start	MaksStart	15				
DC1040	DEFAULT	6	2	Stigning	MaksStart	15	1 000			
DC1040	DEFAULT	6	3	Acceleration	MaksStart	15		1 436	203	
DC1040	DEFAULT	6	4	Acceleration	MaksStart	5		1 077	218	
DC1040	DEFAULT	6	5	Acceleration	MaksStigning	INT		1 000	233	
DC1040	DEFAULT	6	6	Stigning	MaksStigning	ZERO	3 000			
DC1040	DEFAULT	6	7	Acceleration	MaksStigning	ZERO		1 000	250	
DC1040	DEFAULT	6	8	Stigning	MaksStigning	ZERO	5 500			
DC1040	DEFAULT	6	9	Stigning	MaksStigning	ZERO	7 500			
DC1040	DEFAULT	6	10	Stigning	MaksStigning	ZERO	10 000			
DC1040	DEFAULT	7	1	Start	MaksStart	15				
DC1040	DEFAULT	7	2	Stigning	MaksStart	15	1 000			
DC1040	DEFAULT	7	3	Acceleration	MaksStart	15		1 170	211	
DC1040	DEFAULT	7	4	Acceleration	MaksStart	5		878	226	
DC1040	DEFAULT	7	5	Acceleration	MaksStigning	INT		800	241	
DC1040	DEFAULT	7	6	Stigning	MaksStigning	ZERO	3 000			
DC1040	DEFAULT	7	7	Acceleration	MaksStigning	ZERO		800	250	

ACFTID	Profil_ID	Etape-længde	Proce-dure nr.	Proceduretype	Kraftindikator	Klap_ID	Slutpunkts-højde (fod)	Stignings-hastighed (fod/min)	Kali-breret flyveha-stighed ved slut-punktet (knob)	Accelera-tion_Procent (%)
DC1040	DEFAULT	7	8	Stigning	MaksStigning	ZERO	5 500			
DC1040	DEFAULT	7	9	Stigning	MaksStigning	ZERO	7 500			
DC1040	DEFAULT	7	10	Stigning	MaksStigning	ZERO	10 000			
DC3	DEFAULT	1	1	Start	MaksStart	TO				
DC3	DEFAULT	1	2	Stigning	MaksStart	TO	400			
DC3	DEFAULT	1	3	Stigning	MaksStigning	ZERO	3 000			
DC3	DEFAULT	1	4	Acceleration	MaksStigning	ZERO		1 000	126	
DC3	DEFAULT	1	5	Stigning	MaksStigning	ZERO	5 500			
DC3	DEFAULT	1	6	Stigning	MaksStigning	ZERO	7 500			
DC3	DEFAULT	1	7	Stigning	MaksStigning	ZERO	10 000			
DC3	DEFAULT	2	1	Start	MaksStart	TO				
DC3	DEFAULT	2	2	Stigning	MaksStart	TO	400			
DC3	DEFAULT	2	3	Stigning	MaksStigning	ZERO	3 000			
DC3	DEFAULT	2	4	Acceleration	MaksStigning	ZERO		800	130	
DC3	DEFAULT	2	5	Stigning	MaksStigning	ZERO	5 500			
DC3	DEFAULT	2	6	Stigning	MaksStigning	ZERO	7 500			
DC3	DEFAULT	2	7	Stigning	MaksStigning	ZERO	10 000			
DC3	DEFAULT	3	1	Start	MaksStart	TO				
DC3	DEFAULT	3	2	Stigning	MaksStart	TO	400			
DC3	DEFAULT	3	3	Stigning	MaksStigning	ZERO	3 000			

ACFTID	Profil_ID	Etape-længde	Proce-dure nr.	Proceduretype	Kraftindikator	Klap_ID	Slutpunkts-højde (fod)	Stignings-hastighed (fod/min)	Kali-breret flyveha-stighed ved slut-punktet (knob)	Accelera-tion_Procent (%)
DC3	DEFAULT	3	4	Acceleration	MaksStigning	ZERO		633	134	
DC3	DEFAULT	3	5	Stigning	MaksStigning	ZERO	7 500			
DC3	DEFAULT	3	6	Stigning	MaksStigning	ZERO	10 000			
DC6	DEFAULT	1	1	Start	MaksStart	TO				
DC6	DEFAULT	1	2	Stigning	MaksStart	TO	1 500			
DC6	DEFAULT	1	3	Acceleration	MaksStart	TO		818	135	
DC6	DEFAULT	1	4	Stigning	MaksStigning	ZERO	3 000			
DC6	DEFAULT	1	5	Stigning	MaksStigning	ZERO	5 500			
DC6	DEFAULT	1	6	Stigning	MaksStigning	ZERO	7 500			
DC6	DEFAULT	1	7	Stigning	MaksStigning	ZERO	10 000			
DC6	DEFAULT	2	1	Start	MaksStart	TO				
DC6	DEFAULT	2	2	Stigning	MaksStart	TO	1 500			
DC6	DEFAULT	2	3	Acceleration	MaksStart	TO		643	143	
DC6	DEFAULT	2	4	Stigning	MaksStigning	ZERO	3 000			
DC6	DEFAULT	2	5	Stigning	MaksStigning	ZERO	5 500			
DC6	DEFAULT	2	6	Stigning	MaksStigning	ZERO	7 500			
DC6	DEFAULT	2	7	Stigning	MaksStigning	ZERO	10 000			
DC6	DEFAULT	3	1	Start	MaksStart	TO				
DC6	DEFAULT	3	2	Stigning	MaksStart	TO	1 500			
DC6	DEFAULT	3	3	Acceleration	MaksStart	TO		498	149	

ACFTID	Profil_ID	Etape-længde	Proce-dure nr.	Proceduretype	Kraftindikator	Klap_ID	Slutpunkts-højde (fod)	Stignings-hastighed (fod/min)	Kali-breret flyveha-stighed ved slut-punktet (knob)	Accelera-tion_Procent (%)
DC6	DEFAULT	3	4	Stigning	MaksStigning	ZERO	3 000			
DC6	DEFAULT	3	5	Stigning	MaksStigning	ZERO	5 500			
DC6	DEFAULT	3	6	Stigning	MaksStigning	ZERO	7 500			
DC6	DEFAULT	3	7	Stigning	MaksStigning	ZERO	10 000			
DC850	DEFAULT	1	1	Start	MaksStart	15				
DC850	DEFAULT	1	2	Stigning	MaksStart	15	1 000			
DC850	DEFAULT	1	3	Acceleration	MaksStart	15		2 205	149	
DC850	DEFAULT	1	4	Acceleration	MaksStart	INT		1 654	169	
DC850	DEFAULT	1	5	Acceleration	MaksStigning	INT		1 000	189	
DC850	DEFAULT	1	6	Stigning	MaksStigning	ZERO	3 000			
DC850	DEFAULT	1	7	Acceleration	MaksStigning	ZERO		1 000	250	
DC850	DEFAULT	1	8	Stigning	MaksStigning	ZERO	5 500			
DC850	DEFAULT	1	9	Stigning	MaksStigning	ZERO	7 500			
DC850	DEFAULT	1	10	Stigning	MaksStigning	ZERO	10 000			
DC850	DEFAULT	2	1	Start	MaksStart	15				
DC850	DEFAULT	2	2	Stigning	MaksStart	15	1 000			
DC850	DEFAULT	2	3	Acceleration	MaksStart	15		2 089	153	
DC850	DEFAULT	2	4	Acceleration	MaksStart	INT		1 567	173	
DC850	DEFAULT	2	5	Acceleration	MaksStigning	INT		1 000	193	
DC850	DEFAULT	2	6	Stigning	MaksStigning	ZERO	3 000			

ACFTID	Profil_ID	Etape-længde	Proce-dure nr.	Proceduretype	Kraftindikator	Klap_ID	Slutpunkts-højde (fod)	Stignings-hastighed (fod/min)	Kali-breret flyveha-stighed ved slut-punktet (knob)	Accelera-tion_Procent (%)
DC850	DEFAULT	2	7	Acceleration	MaksStigning	ZERO		1 000	250	
DC850	DEFAULT	2	8	Stigning	MaksStigning	ZERO	5 500			
DC850	DEFAULT	2	9	Stigning	MaksStigning	ZERO	7 500			
DC850	DEFAULT	2	10	Stigning	MaksStigning	ZERO	10 000			
DC850	DEFAULT	3	1	Start	MaksStart	15				
DC850	DEFAULT	3	2	Stigning	MaksStart	15	1 000			
DC850	DEFAULT	3	3	Acceleration	MaksStart	15		1 930	158	
DC850	DEFAULT	3	4	Acceleration	MaksStart	INT		1 448	178	
DC850	DEFAULT	3	5	Acceleration	MaksStigning	INT		1 000	198	
DC850	DEFAULT	3	6	Stigning	MaksStigning	ZERO	3 000			
DC850	DEFAULT	3	7	Acceleration	MaksStigning	ZERO		1 000	250	
DC850	DEFAULT	3	8	Stigning	MaksStigning	ZERO	5 500			
DC850	DEFAULT	3	9	Stigning	MaksStigning	ZERO	7 500			
DC850	DEFAULT	3	10	Stigning	MaksStigning	ZERO	10 000			
DC850	DEFAULT	4	1	Start	MaksStart	15				
DC850	DEFAULT	4	2	Stigning	MaksStart	15	1 000			
DC850	DEFAULT	4	3	Acceleration	MaksStart	15		1 743	165	
DC850	DEFAULT	4	4	Acceleration	MaksStart	INT		1 308	185	
DC850	DEFAULT	4	5	Acceleration	MaksStigning	INT		1 000	205	
DC850	DEFAULT	4	6	Stigning	MaksStigning	ZERO	3 000			

ACFTID	Profil_ID	Etape-længde	Proce-dure nr.	Proceduretype	Kraftindikator	Klap_ID	Slutpunkts-højde (fod)	Stignings-hastighed (fod/min)	Kali-breret flyveha-stighed ved slut-punktet (knob)	Accelera-tion_Procent (%)
DC850	DEFAULT	4	7	Acceleration	MaksStigning	ZERO		1 000	250	
DC850	DEFAULT	4	8	Stigning	MaksStigning	ZERO	5 500			
DC850	DEFAULT	4	9	Stigning	MaksStigning	ZERO	7 500			
DC850	DEFAULT	4	10	Stigning	MaksStigning	ZERO	10 000			
DC850	DEFAULT	5	1	Start	MaksStart	15				
DC850	DEFAULT	5	2	Stigning	MaksStart	15	1 000			
DC850	DEFAULT	5	3	Acceleration	MaksStart	15		1 541	173	
DC850	DEFAULT	5	4	Acceleration	MaksStart	INT		1 156	193	
DC850	DEFAULT	5	5	Acceleration	MaksStigning	INT		1 000	213	
DC850	DEFAULT	5	6	Stigning	MaksStigning	ZERO	3 000			
DC850	DEFAULT	5	7	Acceleration	MaksStigning	ZERO		1 000	250	
DC850	DEFAULT	5	8	Stigning	MaksStigning	ZERO	5 500			
DC850	DEFAULT	5	9	Stigning	MaksStigning	ZERO	7 500			
DC850	DEFAULT	5	10	Stigning	MaksStigning	ZERO	10 000			
DC850	DEFAULT	6	1	Start	MaksStart	15				
DC850	DEFAULT	6	2	Stigning	MaksStart	15	1 000			
DC850	DEFAULT	6	3	Acceleration	MaksStart	15		1 397	180	
DC850	DEFAULT	6	4	Acceleration	MaksStart	INT		1 048	200	
DC850	DEFAULT	6	5	Acceleration	MaksStigning	INT		1 000	220	
DC850	DEFAULT	6	6	Stigning	MaksStigning	ZERO	3 000			

ACFTID	Profil_ID	Etape-længde	Proce-dure nr.	Proceduretype	Kraftindikator	Klap_ID	Slutpunkts-højde (fod)	Stignings-hastighed (fod/min)	Kali-breret flyveha-stighed ved slut-punktet (knob)	Accelera-tion_Procent (%)
DC850	DEFAULT	6	7	Acceleration	MaksStigning	ZERO		1 000	250	
DC850	DEFAULT	6	8	Stigning	MaksStigning	ZERO	5 500			
DC850	DEFAULT	6	9	Stigning	MaksStigning	ZERO	7 500			
DC850	DEFAULT	6	10	Stigning	MaksStigning	ZERO	10 000			
DC860	DEFAULT	1	1	Start	MaksStart	12				
DC860	DEFAULT	1	2	Stigning	MaksStart	12	1 000			
DC860	DEFAULT	1	3	Acceleration	MaksStart	12		2 055	160	
DC860	DEFAULT	1	4	Acceleration	MaksStart	INT		1 541	180	
DC860	DEFAULT	1	5	Acceleration	MaksStigning	INT		1 000	200	
DC860	DEFAULT	1	6	Stigning	MaksStigning	ZERO	3 000			
DC860	DEFAULT	1	7	Acceleration	MaksStigning	ZERO		1 000	250	
DC860	DEFAULT	1	8	Stigning	MaksStigning	ZERO	5 500			
DC860	DEFAULT	1	9	Stigning	MaksStigning	ZERO	7 500			
DC860	DEFAULT	1	10	Stigning	MaksStigning	ZERO	10 000			
DC860	DEFAULT	2	1	Start	MaksStart	12				
DC860	DEFAULT	2	2	Stigning	MaksStart	12	1 000			
DC860	DEFAULT	2	3	Acceleration	MaksStart	12		1 959	164	
DC860	DEFAULT	2	4	Acceleration	MaksStart	INT		1 470	184	
DC860	DEFAULT	2	5	Acceleration	MaksStigning	INT		1 000	204	
DC860	DEFAULT	2	6	Stigning	MaksStigning	ZERO	3 000			

ACFTID	Profil_ID	Etape-længde	Proce-dure nr.	Proceduretype	Kraftindikator	Klap_ID	Slutpunkts-højde (fod)	Stignings-hastighed (fod/min)	Kali-breret flyveha-stighed ved slut-punktet (knob)	Accelera-tion_Procent (%)
DC860	DEFAULT	2	7	Acceleration	MaksStigning	ZERO		1 000	250	
DC860	DEFAULT	2	8	Stigning	MaksStigning	ZERO	5 500			
DC860	DEFAULT	2	9	Stigning	MaksStigning	ZERO	7 500			
DC860	DEFAULT	2	10	Stigning	MaksStigning	ZERO	10 000			
DC860	DEFAULT	3	1	Start	MaksStart	12				
DC860	DEFAULT	3	2	Stigning	MaksStart	12	1 000			
DC860	DEFAULT	3	3	Acceleration	MaksStart	12		1 827	168	
DC860	DEFAULT	3	4	Acceleration	MaksStart	INT		1 371	188	
DC860	DEFAULT	3	5	Acceleration	MaksStigning	INT		1 000	208	
DC860	DEFAULT	3	6	Stigning	MaksStigning	ZERO	3 000			
DC860	DEFAULT	3	7	Acceleration	MaksStigning	ZERO		1 000	250	
DC860	DEFAULT	3	8	Stigning	MaksStigning	ZERO	5 500			
DC860	DEFAULT	3	9	Stigning	MaksStigning	ZERO	7 500			
DC860	DEFAULT	3	10	Stigning	MaksStigning	ZERO	10 000			
DC860	DEFAULT	4	1	Start	MaksStart	12				
DC860	DEFAULT	4	2	Stigning	MaksStart	12	1 000			
DC860	DEFAULT	4	3	Acceleration	MaksStart	12		1 668	175	
DC860	DEFAULT	4	4	Acceleration	MaksStart	INT		1 251	195	
DC860	DEFAULT	4	5	Acceleration	MaksStigning	INT		1 000	215	
DC860	DEFAULT	4	6	Stigning	MaksStigning	ZERO	3 000			

ACFTID	Profil_ID	Etape-længde	Proce-dure nr.	Proceduretype	Kraftindikator	Klap_ID	Slutpunkts-højde (fod)	Stignings-hastighed (fod/min)	Kali-breret flyveha-stighed ved slut-punktet (knob)	Accelera-tion_Procent (%)
DC860	DEFAULT	4	7	Acceleration	MaksStigning	ZERO		1 000	250	
DC860	DEFAULT	4	8	Stigning	MaksStigning	ZERO	5 500			
DC860	DEFAULT	4	9	Stigning	MaksStigning	ZERO	7 500			
DC860	DEFAULT	4	10	Stigning	MaksStigning	ZERO	10 000			
DC860	DEFAULT	5	1	Start	MaksStart	12				
DC860	DEFAULT	5	2	Stigning	MaksStart	12	1 000			
DC860	DEFAULT	5	3	Acceleration	MaksStart	12		1 491	182	
DC860	DEFAULT	5	4	Acceleration	MaksStart	INT		1 118	202	
DC860	DEFAULT	5	5	Acceleration	MaksStigning	INT		1 000	222	
DC860	DEFAULT	5	6	Stigning	MaksStigning	ZERO	3 000			
DC860	DEFAULT	5	7	Acceleration	MaksStigning	ZERO		1 000	250	
DC860	DEFAULT	5	8	Stigning	MaksStigning	ZERO	5 500			
DC860	DEFAULT	5	9	Stigning	MaksStigning	ZERO	7 500			
DC860	DEFAULT	5	10	Stigning	MaksStigning	ZERO	10 000			
DC860	DEFAULT	6	1	Start	MaksStart	12				
DC860	DEFAULT	6	2	Stigning	MaksStart	12	1 000			
DC860	DEFAULT	6	3	Acceleration	MaksStart	12		1 394	187	
DC860	DEFAULT	6	4	Acceleration	MaksStart	INT		1 046	207	
DC860	DEFAULT	6	5	Acceleration	MaksStigning	INT		1 000	227	
DC860	DEFAULT	6	6	Stigning	MaksStigning	ZERO	3 000			

ACFTID	Profil_ID	Etape-længde	Proce-dure nr.	Proceduretype	Kraftindikator	Klap_ID	Slutpunkts-højde (fod)	Stignings-hastighed (fod/min)	Kali-breret flyveha-stighed ved slut-punktet (knob)	Accelera-tion_Procent (%)
DC860	DEFAULT	6	7	Acceleration	MaksStigning	ZERO		1 000	250	
DC860	DEFAULT	6	8	Stigning	MaksStigning	ZERO	5 500			
DC860	DEFAULT	6	9	Stigning	MaksStigning	ZERO	7 500			
DC860	DEFAULT	6	10	Stigning	MaksStigning	ZERO	10 000			
DC860	DEFAULT	7	1	Start	MaksStart	12				
DC860	DEFAULT	7	2	Stigning	MaksStart	12	1 000			
DC860	DEFAULT	7	3	Acceleration	MaksStart	12		1 275	192	
DC860	DEFAULT	7	4	Acceleration	MaksStart	INT		956	212	
DC860	DEFAULT	7	5	Acceleration	MaksStigning	INT		900	232	
DC860	DEFAULT	7	6	Stigning	MaksStigning	ZERO	3 000			
DC860	DEFAULT	7	7	Acceleration	MaksStigning	ZERO		900	250	
DC860	DEFAULT	7	8	Stigning	MaksStigning	ZERO	5 500			
DC860	DEFAULT	7	9	Stigning	MaksStigning	ZERO	7 500			
DC860	DEFAULT	7	10	Stigning	MaksStigning	ZERO	10 000			
DC870	DEFAULT	1	1	Start	MaksStart	12				
DC870	DEFAULT	1	2	Stigning	MaksStart	12	1 000			
DC870	DEFAULT	1	3	Acceleration	MaksStart	12		2 405	160	
DC870	DEFAULT	1	4	Acceleration	MaksStart	INT		1 804	180	
DC870	DEFAULT	1	5	Acceleration	MaksStigning	INT		1 000	200	
DC870	DEFAULT	1	6	Stigning	MaksStigning	ZERO	3 000			

ACFTID	Profil_ID	Etape-længde	Proce-dure nr.	Proceduretype	Kraftindikator	Klap_ID	Slutpunkts-højde (fod)	Stignings-hastighed (fod/min)	Kali-breret flyveha-stighed ved slut-punktet (knob)	Accelera-tion_Procent (%)
DC870	DEFAULT	1	7	Acceleration	MaksStigning	ZERO		1 000	250	
DC870	DEFAULT	1	8	Stigning	MaksStigning	ZERO	5 500			
DC870	DEFAULT	1	9	Stigning	MaksStigning	ZERO	7 500			
DC870	DEFAULT	1	10	Stigning	MaksStigning	ZERO	10 000			
DC870	DEFAULT	2	1	Start	MaksStart	12				
DC870	DEFAULT	2	2	Stigning	MaksStart	12	1 000			
DC870	DEFAULT	2	3	Acceleration	MaksStart	12		2 289	164	
DC870	DEFAULT	2	4	Acceleration	MaksStart	INT		1 717	184	
DC870	DEFAULT	2	5	Acceleration	MaksStigning	INT		1 000	204	
DC870	DEFAULT	2	6	Stigning	MaksStigning	ZERO	3 000			
DC870	DEFAULT	2	7	Acceleration	MaksStigning	ZERO		1 000	250	
DC870	DEFAULT	2	8	Stigning	MaksStigning	ZERO	5 500			
DC870	DEFAULT	2	9	Stigning	MaksStigning	ZERO	7 500			
DC870	DEFAULT	2	10	Stigning	MaksStigning	ZERO	10 000			
DC870	DEFAULT	3	1	Start	MaksStart	12				
DC870	DEFAULT	3	2	Stigning	MaksStart	12	1 000			
DC870	DEFAULT	3	3	Acceleration	MaksStart	12		2 129	168	
DC870	DEFAULT	3	4	Acceleration	MaksStart	INT		1 597	188	
DC870	DEFAULT	3	5	Acceleration	MaksStigning	INT		1 000	208	
DC870	DEFAULT	3	6	Stigning	MaksStigning	ZERO	3 000			

ACFTID	Profil_ID	Etape-længde	Proce-dure nr.	Proceduretype	Kraftindikator	Klap_ID	Slutpunkts-højde (fod)	Stignings-hastighed (fod/min)	Kali-breret flyveha-stighed ved slut-punktet (knob)	Accelera-tion_Procent (%)
DC870	DEFAULT	3	7	Acceleration	MaksStigning	ZERO		1 000	250	
DC870	DEFAULT	3	8	Stigning	MaksStigning	ZERO	5 500			
DC870	DEFAULT	3	9	Stigning	MaksStigning	ZERO	7 500			
DC870	DEFAULT	3	10	Stigning	MaksStigning	ZERO	10 000			
DC870	DEFAULT	4	1	Start	MaksStart	12				
DC870	DEFAULT	4	2	Stigning	MaksStart	12	1 000			
DC870	DEFAULT	4	3	Acceleration	MaksStart	12		1 938	175	
DC870	DEFAULT	4	4	Acceleration	MaksStart	INT		1 454	195	
DC870	DEFAULT	4	5	Acceleration	MaksStigning	INT		1 000	215	
DC870	DEFAULT	4	6	Stigning	MaksStigning	ZERO	3 000			
DC870	DEFAULT	4	7	Acceleration	MaksStigning	ZERO		1 000	250	
DC870	DEFAULT	4	8	Stigning	MaksStigning	ZERO	5 500			
DC870	DEFAULT	4	9	Stigning	MaksStigning	ZERO	7 500			
DC870	DEFAULT	4	10	Stigning	MaksStigning	ZERO	10 000			
DC870	DEFAULT	5	1	Start	MaksStart	12				
DC870	DEFAULT	5	2	Stigning	MaksStart	12	1 000			
DC870	DEFAULT	5	3	Acceleration	MaksStart	12		1 727	182	
DC870	DEFAULT	5	4	Acceleration	MaksStart	INT		1 295	202	
DC870	DEFAULT	5	5	Acceleration	MaksStigning	INT		1 000	222	
DC870	DEFAULT	5	6	Stigning	MaksStigning	ZERO	3 000			

ACFTID	Profil_ID	Etape-længde	Proce-dure nr.	Proceduretype	Kraftindikator	Klap_ID	Slutpunkts-højde (fod)	Stignings-hastighed (fod/min)	Kali-breret flyveha-stighed ved slut-punktet (knob)	Accelera-tion_Procent (%)
DC870	DEFAULT	5	7	Acceleration	MaksStigning	ZERO		1 000	250	
DC870	DEFAULT	5	8	Stigning	MaksStigning	ZERO	5 500			
DC870	DEFAULT	5	9	Stigning	MaksStigning	ZERO	7 500			
DC870	DEFAULT	5	10	Stigning	MaksStigning	ZERO	10 000			
DC870	DEFAULT	6	1	Start	MaksStart	12				
DC870	DEFAULT	6	2	Stigning	MaksStart	12	1 000			
DC870	DEFAULT	6	3	Acceleration	MaksStart	12		1 611	187	
DC870	DEFAULT	6	4	Acceleration	MaksStart	INT		1 209	207	
DC870	DEFAULT	6	5	Acceleration	MaksStigning	INT		1 000	227	
DC870	DEFAULT	6	6	Stigning	MaksStigning	ZERO	3 000			
DC870	DEFAULT	6	7	Acceleration	MaksStigning	ZERO		1 000	250	
DC870	DEFAULT	6	8	Stigning	MaksStigning	ZERO	5 500			
DC870	DEFAULT	6	9	Stigning	MaksStigning	ZERO	7 500			
DC870	DEFAULT	6	10	Stigning	MaksStigning	ZERO	10 000			
DC870	DEFAULT	7	1	Start	MaksStart	12				
DC870	DEFAULT	7	2	Stigning	MaksStart	12	1 000			
DC870	DEFAULT	7	3	Acceleration	MaksStart	12		1 470	192	
DC870	DEFAULT	7	4	Acceleration	MaksStart	INT		1 103	212	
DC870	DEFAULT	7	5	Acceleration	MaksStigning	INT		1 000	232	
DC870	DEFAULT	7	6	Stigning	MaksStigning	ZERO	3 000			

ACFTID	Profil_ID	Etape-længde	Proce-dure nr.	Proceduretype	Kraftindikator	Klap_ID	Slutpunkts-højde (fod)	Stignings-hastighed (fod/min)	Kali-breret flyveha-stighed ved slut-punktet (knob)	Accelera-tion_Procent (%)
DC870	DEFAULT	7	7	Acceleration	MaksStigning	ZERO		1 000	250	
DC870	DEFAULT	7	8	Stigning	MaksStigning	ZERO	5 500			
DC870	DEFAULT	7	9	Stigning	MaksStigning	ZERO	7 500			
DC870	DEFAULT	7	10	Stigning	MaksStigning	ZERO	10 000			
DC8QN	DEFAULT	1	1	Start	MaksStart	12				
DC8QN	DEFAULT	1	2	Stigning	MaksStart	12	1 000			
DC8QN	DEFAULT	1	3	Acceleration	MaksStart	12		2 055	160	
DC8QN	DEFAULT	1	4	Acceleration	MaksStart	INT		1 541	180	
DC8QN	DEFAULT	1	5	Acceleration	MaksStigning	INT		1 000	200	
DC8QN	DEFAULT	1	6	Stigning	MaksStigning	ZERO	3 000			
DC8QN	DEFAULT	1	7	Acceleration	MaksStigning	ZERO		1 000	250	
DC8QN	DEFAULT	1	8	Stigning	MaksStigning	ZERO	5 500			
DC8QN	DEFAULT	1	9	Stigning	MaksStigning	ZERO	7 500			
DC8QN	DEFAULT	1	10	Stigning	MaksStigning	ZERO	10 000			
DC8QN	DEFAULT	2	1	Start	MaksStart	12				
DC8QN	DEFAULT	2	2	Stigning	MaksStart	12	1 000			
DC8QN	DEFAULT	2	3	Acceleration	MaksStart	12		1 959	164	
DC8QN	DEFAULT	2	4	Acceleration	MaksStart	INT		1 470	184	
DC8QN	DEFAULT	2	5	Acceleration	MaksStigning	INT		1 000	204	
DC8QN	DEFAULT	2	6	Stigning	MaksStigning	ZERO	3 000			

ACFTID	Profil_ID	Etape-længde	Proce-dure nr.	Proceduretype	Kraftindikator	Klap_ID	Slutpunkts-højde (fod)	Stignings-hastighed (fod/min)	Kali-breret flyveha-stighed ved slut-punktet (knob)	Accelera-tion_Procent (%)
DC8QN	DEFAULT	2	7	Acceleration	MaksStigning	ZERO		1 000	250	
DC8QN	DEFAULT	2	8	Stigning	MaksStigning	ZERO	5 500			
DC8QN	DEFAULT	2	9	Stigning	MaksStigning	ZERO	7 500			
DC8QN	DEFAULT	2	10	Stigning	MaksStigning	ZERO	10 000			
DC8QN	DEFAULT	3	1	Start	MaksStart	12				
DC8QN	DEFAULT	3	2	Stigning	MaksStart	12	1 000			
DC8QN	DEFAULT	3	3	Acceleration	MaksStart	12		1 827	168	
DC8QN	DEFAULT	3	4	Acceleration	MaksStart	INT		1 371	188	
DC8QN	DEFAULT	3	5	Acceleration	MaksStigning	INT		1 000	208	
DC8QN	DEFAULT	3	6	Stigning	MaksStigning	ZERO	3 000			
DC8QN	DEFAULT	3	7	Acceleration	MaksStigning	ZERO		1 000	250	
DC8QN	DEFAULT	3	8	Stigning	MaksStigning	ZERO	5 500			
DC8QN	DEFAULT	3	9	Stigning	MaksStigning	ZERO	7 500			
DC8QN	DEFAULT	3	10	Stigning	MaksStigning	ZERO	10 000			
DC8QN	DEFAULT	4	1	Start	MaksStart	12				
DC8QN	DEFAULT	4	2	Stigning	MaksStart	12	1 000			
DC8QN	DEFAULT	4	3	Acceleration	MaksStart	12		1 668	175	
DC8QN	DEFAULT	4	4	Acceleration	MaksStart	INT		1 251	195	
DC8QN	DEFAULT	4	5	Acceleration	MaksStigning	INT		1 000	215	
DC8QN	DEFAULT	4	6	Stigning	MaksStigning	ZERO	3 000			

ACFTID	Profil_ID	Etape-længde	Proce-dure nr.	Proceduretype	Kraftindikator	Klap_ID	Slutpunkts-højde (fod)	Stignings-hastighed (fod/min)	Kali-breret flyveha-stighed ved slut-punktet (knob)	Accelera-tion_Procent (%)
DC8QN	DEFAULT	4	7	Acceleration	MaksStigning	ZERO		1 000	250	
DC8QN	DEFAULT	4	8	Stigning	MaksStigning	ZERO	5 500			
DC8QN	DEFAULT	4	9	Stigning	MaksStigning	ZERO	7 500			
DC8QN	DEFAULT	4	10	Stigning	MaksStigning	ZERO	10 000			
DC8QN	DEFAULT	5	1	Start	MaksStart	12				
DC8QN	DEFAULT	5	2	Stigning	MaksStart	12	1 000			
DC8QN	DEFAULT	5	3	Acceleration	MaksStart	12		1 491	182	
DC8QN	DEFAULT	5	4	Acceleration	MaksStart	INT		1 118	202	
DC8QN	DEFAULT	5	5	Acceleration	MaksStigning	INT		1 000	222	
DC8QN	DEFAULT	5	6	Stigning	MaksStigning	ZERO	3 000			
DC8QN	DEFAULT	5	7	Acceleration	MaksStigning	ZERO		1 000	250	
DC8QN	DEFAULT	5	8	Stigning	MaksStigning	ZERO	5 500			
DC8QN	DEFAULT	5	9	Stigning	MaksStigning	ZERO	7 500			
DC8QN	DEFAULT	5	10	Stigning	MaksStigning	ZERO	10 000			
DC8QN	DEFAULT	6	1	Start	MaksStart	12				
DC8QN	DEFAULT	6	2	Stigning	MaksStart	12	1 000			
DC8QN	DEFAULT	6	3	Acceleration	MaksStart	12		1 394	187	
DC8QN	DEFAULT	6	4	Acceleration	MaksStart	INT		1 046	207	
DC8QN	DEFAULT	6	5	Acceleration	MaksStigning	INT		1 000	227	
DC8QN	DEFAULT	6	6	Stigning	MaksStigning	ZERO	3 000			

ACFTID	Profil_ID	Etape-længde	Proce-dure nr.	Proceduretype	Kraftindikator	Klap_ID	Slutpunkts-højde (fod)	Stignings-hastighed (fod/min)	Kali-breret flyveha-stighed ved slut-punktet (knob)	Accelera-tion_Procent (%)
DC8QN	DEFAULT	6	7	Acceleration	MaksStigning	ZERO		1 000	250	
DC8QN	DEFAULT	6	8	Stigning	MaksStigning	ZERO	5 500			
DC8QN	DEFAULT	6	9	Stigning	MaksStigning	ZERO	7 500			
DC8QN	DEFAULT	6	10	Stigning	MaksStigning	ZERO	10 000			
DC8QN	DEFAULT	7	1	Start	MaksStart	12				
DC8QN	DEFAULT	7	2	Stigning	MaksStart	12	1 000			
DC8QN	DEFAULT	7	3	Acceleration	MaksStart	12		1 275	192	
DC8QN	DEFAULT	7	4	Acceleration	MaksStart	INT		956	212	
DC8QN	DEFAULT	7	5	Acceleration	MaksStigning	INT		900	232	
DC8QN	DEFAULT	7	6	Stigning	MaksStigning	ZERO	3 000			
DC8QN	DEFAULT	7	7	Acceleration	MaksStigning	ZERO		900	250	
DC8QN	DEFAULT	7	8	Stigning	MaksStigning	ZERO	5 500			
DC8QN	DEFAULT	7	9	Stigning	MaksStigning	ZERO	7 500			
DC8QN	DEFAULT	7	10	Stigning	MaksStigning	ZERO	10 000			
DC910	DEFAULT	1	1	Start	MaksStart	15				
DC910	DEFAULT	1	2	Stigning	MaksStart	15	1 000			
DC910	DEFAULT	1	3	Acceleration	MaksStart	15		2 296	136	
DC910	DEFAULT	1	4	Acceleration	MaksStart	5		1 722	146	
DC910	DEFAULT	1	5	Acceleration	MaksStigning	INT		1 000	181	
DC910	DEFAULT	1	6	Stigning	MaksStigning	ZERO	3 000			

ACFTID	Profil_ID	Etape-længde	Proce-dure nr.	Proceduretype	Kraftindikator	Klap_ID	Slutpunkts-højde (fod)	Stignings-hastighed (fod/min)	Kali-breret flyveha-stighed ved slut-punktet (knob)	Accelera-tion_Procent (%)
DC910	DEFAULT	1	7	Acceleration	MaksStigning	ZERO		1 000	250	
DC910	DEFAULT	1	8	Stigning	MaksStigning	ZERO	5 500			
DC910	DEFAULT	1	9	Stigning	MaksStigning	ZERO	7 500			
DC910	DEFAULT	1	10	Stigning	MaksStigning	ZERO	10 000			
DC910	DEFAULT	2	1	Start	MaksStart	15				
DC910	DEFAULT	2	2	Stigning	MaksStart	15	1 000			
DC910	DEFAULT	2	3	Acceleration	MaksStart	15		2 070	143	
DC910	DEFAULT	2	4	Acceleration	MaksStart	5		1 553	153	
DC910	DEFAULT	2	5	Acceleration	MaksStigning	INT		1 000	188	
DC910	DEFAULT	2	6	Stigning	MaksStigning	ZERO	3 000			
DC910	DEFAULT	2	7	Acceleration	MaksStigning	ZERO		1 000	250	
DC910	DEFAULT	2	8	Stigning	MaksStigning	ZERO	5 500			
DC910	DEFAULT	2	9	Stigning	MaksStigning	ZERO	7 500			
DC910	DEFAULT	2	10	Stigning	MaksStigning	ZERO	10 000			
DC910	DEFAULT	3	1	Start	MaksStart	15				
DC910	DEFAULT	3	2	Stigning	MaksStart	15	1 000			
DC910	DEFAULT	3	3	Acceleration	MaksStart	15		1 901	149	
DC910	DEFAULT	3	4	Acceleration	MaksStart	5		1 426	159	
DC910	DEFAULT	3	5	Acceleration	MaksStigning	INT		1 000	194	
DC910	DEFAULT	3	6	Stigning	MaksStigning	ZERO	3 000			

ACFTID	Profil_ID	Etape-længde	Proce-dure nr.	Proceduretype	Kraftindikator	Klap_ID	Slutpunkts-højde (fod)	Stignings-hastighed (fod/min)	Kali-breret flyveha-stighed ved slut-punktet (knob)	Accelera-tion_Procent (%)
DC910	DEFAULT	3	7	Acceleration	MaksStigning	ZERO		1 000	250	
DC910	DEFAULT	3	8	Stigning	MaksStigning	ZERO	5 500			
DC910	DEFAULT	3	9	Stigning	MaksStigning	ZERO	7 500			
DC910	DEFAULT	3	10	Stigning	MaksStigning	ZERO	10 000			
DC930	DEFAULT	1	1	Start	MaksStart	15				
DC930	DEFAULT	1	2	Stigning	MaksStart	15	1 000			
DC930	DEFAULT	1	3	Acceleration	MaksStart	15		1 741	154	
DC930	DEFAULT	1	4	Acceleration	MaksStart	5		1 306	164	
DC930	DEFAULT	1	5	Acceleration	MaksStigning	INT		1 000	199	
DC930	DEFAULT	1	6	Stigning	MaksStigning	ZERO	3 000			
DC930	DEFAULT	1	7	Acceleration	MaksStigning	ZERO		1 000	250	
DC930	DEFAULT	1	8	Stigning	MaksStigning	ZERO	5 500			
DC930	DEFAULT	1	9	Stigning	MaksStigning	ZERO	7 500			
DC930	DEFAULT	1	10	Stigning	MaksStigning	ZERO	10 000			
DC930	DEFAULT	2	1	Start	MaksStart	15				
DC930	DEFAULT	2	2	Stigning	MaksStart	15	1 000			
DC930	DEFAULT	2	3	Acceleration	MaksStart	15		1 559	161	
DC930	DEFAULT	2	4	Acceleration	MaksStart	5		1 169	171	
DC930	DEFAULT	2	5	Acceleration	MaksStigning	INT		1 000	206	
DC930	DEFAULT	2	6	Stigning	MaksStigning	ZERO	3 000			

ACFTID	Profil_ID	Etape-længde	Proce-dure nr.	Proceduretype	Kraftindikator	Klap_ID	Slutpunkts-højde (fod)	Stignings-hastighed (fod/min)	Kali-breret flyveha-stighed ved slut-punktet (knob)	Accelera-tion_Procent (%)
DC930	DEFAULT	2	7	Acceleration	MaksStigning	ZERO		1 000	250	
DC930	DEFAULT	2	8	Stigning	MaksStigning	ZERO	5 500			
DC930	DEFAULT	2	9	Stigning	MaksStigning	ZERO	7 500			
DC930	DEFAULT	2	10	Stigning	MaksStigning	ZERO	10 000			
DC930	DEFAULT	3	1	Start	MaksStart	15				
DC930	DEFAULT	3	2	Stigning	MaksStart	15	1 000			
DC930	DEFAULT	3	3	Acceleration	MaksStart	15		1 406	168	
DC930	DEFAULT	3	4	Acceleration	MaksStart	5		1 055	178	
DC930	DEFAULT	3	5	Acceleration	MaksStigning	INT		1 000	213	
DC930	DEFAULT	3	6	Stigning	MaksStigning	ZERO	3 000			
DC930	DEFAULT	3	7	Acceleration	MaksStigning	ZERO		1 000	250	
DC930	DEFAULT	3	8	Stigning	MaksStigning	ZERO	5 500			
DC930	DEFAULT	3	9	Stigning	MaksStigning	ZERO	7 500			
DC930	DEFAULT	3	10	Stigning	MaksStigning	ZERO	10 000			
DC93LW	DEFAULT	1	1	Start	MaksStart	15				
DC93LW	DEFAULT	1	2	Stigning	MaksStart	15	1 000			
DC93LW	DEFAULT	1	3	Acceleration	MaksStart	15		1 741	154	
DC93LW	DEFAULT	1	4	Acceleration	MaksStart	5		1 306	164	
DC93LW	DEFAULT	1	5	Acceleration	MaksStigning	INT		1 000	199	
DC93LW	DEFAULT	1	6	Stigning	MaksStigning	ZERO	3 000			

ACFTID	Profil_ID	Etape-længde	Proce-dure nr.	Proceduretype	Kraftindikator	Klap_ID	Slutpunkts-højde (fod)	Stignings-hastighed (fod/min)	Kali-breret flyveha-stighed ved slut-punktet (knob)	Accelera-tion_Procent (%)
DC93LW	DEFAULT	1	7	Acceleration	MaksStigning	ZERO		1 000	250	
DC93LW	DEFAULT	1	8	Stigning	MaksStigning	ZERO	5 500			
DC93LW	DEFAULT	1	9	Stigning	MaksStigning	ZERO	7 500			
DC93LW	DEFAULT	1	10	Stigning	MaksStigning	ZERO	10 000			
DC93LW	DEFAULT	2	1	Start	MaksStart	15				
DC93LW	DEFAULT	2	2	Stigning	MaksStart	15	1 000			
DC93LW	DEFAULT	2	3	Acceleration	MaksStart	15		1 559	161	
DC93LW	DEFAULT	2	4	Acceleration	MaksStart	5		1 169	171	
DC93LW	DEFAULT	2	5	Acceleration	MaksStigning	INT		1 000	206	
DC93LW	DEFAULT	2	6	Stigning	MaksStigning	ZERO	3 000			
DC93LW	DEFAULT	2	7	Acceleration	MaksStigning	ZERO		1 000	250	
DC93LW	DEFAULT	2	8	Stigning	MaksStigning	ZERO	5 500			
DC93LW	DEFAULT	2	9	Stigning	MaksStigning	ZERO	7 500			
DC93LW	DEFAULT	2	10	Stigning	MaksStigning	ZERO	10 000			
DC93LW	DEFAULT	3	1	Start	MaksStart	15				
DC93LW	DEFAULT	3	2	Stigning	MaksStart	15	1 000			
DC93LW	DEFAULT	3	3	Acceleration	MaksStart	15		1 406	168	
DC93LW	DEFAULT	3	4	Acceleration	MaksStart	5		1 055	178	
DC93LW	DEFAULT	3	5	Acceleration	MaksStigning	INT		1 000	213	
DC93LW	DEFAULT	3	6	Stigning	MaksStigning	ZERO	3 000			

ACFTID	Profil_ID	Etape-længde	Proce-dure nr.	Proceduretype	Kraftindikator	Klap_ID	Slutpunkts-højde (fod)	Stignings-hastighed (fod/min)	Kali-breret flyveha-stighed ved slut-punktet (knob)	Accelera-tion_Procent (%)
DC93LW	DEFAULT	3	7	Acceleration	MaksStigning	ZERO		1 000	250	
DC93LW	DEFAULT	3	8	Stigning	MaksStigning	ZERO	5 500			
DC93LW	DEFAULT	3	9	Stigning	MaksStigning	ZERO	7 500			
DC93LW	DEFAULT	3	10	Stigning	MaksStigning	ZERO	10 000			
DC950	DEFAULT	1	1	Start	MaksStart	15				
DC950	DEFAULT	1	2	Stigning	MaksStart	15	1 000			
DC950	DEFAULT	1	3	Acceleration	MaksStart	15		1 983	159	
DC950	DEFAULT	1	4	Acceleration	MaksStart	5		1 487	169	
DC950	DEFAULT	1	5	Acceleration	MaksStigning	INTR		1 000	204	
DC950	DEFAULT	1	6	Stigning	MaksStigning	ZERO	3 000			
DC950	DEFAULT	1	7	Acceleration	MaksStigning	ZERO		1 000	250	
DC950	DEFAULT	1	8	Stigning	MaksStigning	ZERO	5 500			
DC950	DEFAULT	1	9	Stigning	MaksStigning	ZERO	7 500			
DC950	DEFAULT	1	10	Stigning	MaksStigning	ZERO	10 000			
DC950	DEFAULT	2	1	Start	MaksStart	15				
DC950	DEFAULT	2	2	Stigning	MaksStart	15	1 000			
DC950	DEFAULT	2	3	Acceleration	MaksStart	15		1 843	164	
DC950	DEFAULT	2	4	Acceleration	MaksStart	5		1 382	174	
DC950	DEFAULT	2	5	Acceleration	MaksStigning	INTR		1 000	209	
DC950	DEFAULT	2	6	Stigning	MaksStigning	ZERO	3 000			

ACFTID	Profil_ID	Etape-længde	Proce-dure nr.	Proceduretype	Kraftindikator	Klap_ID	Slutpunkts-højde (fod)	Stignings-hastighed (fod/min)	Kali-breret flyveha-stighed ved slut-punktet (knob)	Accelera-tion_Procent (%)
DC950	DEFAULT	2	7	Acceleration	MaksStigning	ZERO		1 000	250	
DC950	DEFAULT	2	8	Stigning	MaksStigning	ZERO	5 500			
DC950	DEFAULT	2	9	Stigning	MaksStigning	ZERO	7 500			
DC950	DEFAULT	2	10	Stigning	MaksStigning	ZERO	10 000			
DC950	DEFAULT	3	1	Start	MaksStart	15				
DC950	DEFAULT	3	2	Stigning	MaksStart	15	1 000			
DC950	DEFAULT	3	3	Acceleration	MaksStart	15		1 698	170	
DC950	DEFAULT	3	4	Acceleration	MaksStart	5		1 274	180	
DC950	DEFAULT	3	5	Acceleration	MaksStigning	INTR		1 000	215	
DC950	DEFAULT	3	6	Stigning	MaksStigning	ZERO	3 000			
DC950	DEFAULT	3	7	Acceleration	MaksStigning	ZERO		1 000	250	
DC950	DEFAULT	3	8	Stigning	MaksStigning	ZERO	5 500			
DC950	DEFAULT	3	9	Stigning	MaksStigning	ZERO	7 500			
DC950	DEFAULT	3	10	Stigning	MaksStigning	ZERO	10 000			
DC95HW	DEFAULT	1	1	Start	MaksStart	15				
DC95HW	DEFAULT	1	2	Stigning	MaksStart	15	1 000			
DC95HW	DEFAULT	1	3	Acceleration	MaksStart	15		1 983	159	
DC95HW	DEFAULT	1	4	Acceleration	MaksStart	5		1 487	169	
DC95HW	DEFAULT	1	5	Acceleration	MaksStigning	INTR		1 000	204	
DC95HW	DEFAULT	1	6	Stigning	MaksStigning	ZERO	3 000			

ACFTID	Profil_ID	Etape-længde	Proce-dure nr.	Proceduretype	Kraftindikator	Klap_ID	Slutpunkts-højde (fod)	Stignings-hastighed (fod/min)	Kali-breret flyveha-stighed ved slut-punktet (knob)	Accelera-tion_Procent (%)
DC95HW	DEFAULT	1	7	Acceleration	MaksStigning	ZERO		1 000	250	
DC95HW	DEFAULT	1	8	Stigning	MaksStigning	ZERO	5 500			
DC95HW	DEFAULT	1	9	Stigning	MaksStigning	ZERO	7 500			
DC95HW	DEFAULT	1	10	Stigning	MaksStigning	ZERO	10 000			
DC95HW	DEFAULT	2	1	Start	MaksStart	15				
DC95HW	DEFAULT	2	2	Stigning	MaksStart	15	1 000			
DC95HW	DEFAULT	2	3	Acceleration	MaksStart	15		1 843	164	
DC95HW	DEFAULT	2	4	Acceleration	MaksStart	5		1 382	174	
DC95HW	DEFAULT	2	5	Acceleration	MaksStigning	INTR		1 000	209	
DC95HW	DEFAULT	2	6	Stigning	MaksStigning	ZERO	3 000			
DC95HW	DEFAULT	2	7	Acceleration	MaksStigning	ZERO		1 000	250	
DC95HW	DEFAULT	2	8	Stigning	MaksStigning	ZERO	5 500			
DC95HW	DEFAULT	2	9	Stigning	MaksStigning	ZERO	7 500			
DC95HW	DEFAULT	2	10	Stigning	MaksStigning	ZERO	10 000			
DC95HW	DEFAULT	3	1	Start	MaksStart	15				
DC95HW	DEFAULT	3	2	Stigning	MaksStart	15	1 000			
DC95HW	DEFAULT	3	3	Acceleration	MaksStart	15		1 698	170	
DC95HW	DEFAULT	3	4	Acceleration	MaksStart	5		1 274	180	
DC95HW	DEFAULT	3	5	Acceleration	MaksStigning	INTR		1 000	215	
DC95HW	DEFAULT	3	6	Stigning	MaksStigning	ZERO	3 000			

ACFTID	Profil_ID	Etape-længde	Proce-dure nr.	Proceduretype	Kraftindikator	Klap_ID	Slutpunkts-højde (fod)	Stignings-hastighed (fod/min)	Kali-breret flyveha-stighed ved slut-punktet (knob)	Accelera-tion_Procent (%)
DC95HW	DEFAULT	3	7	Acceleration	MaksStigning	ZERO		1 000	250	
DC95HW	DEFAULT	3	8	Stigning	MaksStigning	ZERO	5 500			
DC95HW	DEFAULT	3	9	Stigning	MaksStigning	ZERO	7 500			
DC95HW	DEFAULT	3	10	Stigning	MaksStigning	ZERO	10 000			
DC9Q7	DEFAULT	1	1	Start	MaksStart	15				
DC9Q7	DEFAULT	1	2	Stigning	MaksStart	15	1 000			
DC9Q7	DEFAULT	1	3	Acceleration	MaksStart	15		2 296	136	
DC9Q7	DEFAULT	1	4	Acceleration	MaksStart	5		1 722	146	
DC9Q7	DEFAULT	1	5	Acceleration	MaksStigning	INT		1 000	181	
DC9Q7	DEFAULT	1	6	Stigning	MaksStigning	ZERO	3 000			
DC9Q7	DEFAULT	1	7	Acceleration	MaksStigning	ZERO		1 000	250	
DC9Q7	DEFAULT	1	8	Stigning	MaksStigning	ZERO	5 500			
DC9Q7	DEFAULT	1	9	Stigning	MaksStigning	ZERO	7 500			
DC9Q7	DEFAULT	1	10	Stigning	MaksStigning	ZERO	10 000			
DC9Q7	DEFAULT	2	1	Start	MaksStart	15				
DC9Q7	DEFAULT	2	2	Stigning	MaksStart	15	1 000			
DC9Q7	DEFAULT	2	3	Acceleration	MaksStart	15		2 070	143	
DC9Q7	DEFAULT	2	4	Acceleration	MaksStart	5		1 553	153	
DC9Q7	DEFAULT	2	5	Acceleration	MaksStigning	INT		1 000	188	
DC9Q7	DEFAULT	2	6	Stigning	MaksStigning	ZERO	3 000			

ACFTID	Profil_ID	Etape-længde	Proce-dure nr.	Proceduretype	Kraftindikator	Klap_ID	Slutpunkts-højde (fod)	Stignings-hastighed (fod/min)	Kali-breret flyveha-stighed ved slut-punktet (knob)	Accelera-tion_Procent (%)
DC9Q7	DEFAULT	2	7	Acceleration	MaksStigning	ZERO		1 000	250	
DC9Q7	DEFAULT	2	8	Stigning	MaksStigning	ZERO	5 500			
DC9Q7	DEFAULT	2	9	Stigning	MaksStigning	ZERO	7 500			
DC9Q7	DEFAULT	2	10	Stigning	MaksStigning	ZERO	10 000			
DC9Q7	DEFAULT	3	1	Start	MaksStart	15				
DC9Q7	DEFAULT	3	2	Stigning	MaksStart	15	1 000			
DC9Q7	DEFAULT	3	3	Acceleration	MaksStart	15		1 901	149	
DC9Q7	DEFAULT	3	4	Acceleration	MaksStart	5		1 426	159	
DC9Q7	DEFAULT	3	5	Acceleration	MaksStigning	INT		1 000	194	
DC9Q7	DEFAULT	3	6	Stigning	MaksStigning	ZERO	3 000			
DC9Q7	DEFAULT	3	7	Acceleration	MaksStigning	ZERO		1 000	250	
DC9Q7	DEFAULT	3	8	Stigning	MaksStigning	ZERO	5 500			
DC9Q7	DEFAULT	3	9	Stigning	MaksStigning	ZERO	7 500			
DC9Q7	DEFAULT	3	10	Stigning	MaksStigning	ZERO	10 000			
DC9Q9	DEFAULT	1	1	Start	MaksStart	15				
DC9Q9	DEFAULT	1	2	Stigning	MaksStart	15	1 000			
DC9Q9	DEFAULT	1	3	Acceleration	MaksStart	15		1 741	154	
DC9Q9	DEFAULT	1	4	Acceleration	MaksStart	5		1 306	164	
DC9Q9	DEFAULT	1	5	Acceleration	MaksStigning	INT		1 000	199	
DC9Q9	DEFAULT	1	6	Stigning	MaksStigning	ZERO	3 000			

ACFTID	Profil_ID	Etape-længde	Proce-dure nr.	Proceduretype	Kraftindikator	Klap_ID	Slutpunkts-højde (fod)	Stignings-hastighed (fod/min)	Kali-breret flyveha-stighed ved slut-punktet (knob)	Accelera-tion_Procent (%)
DC9Q9	DEFAULT	1	7	Acceleration	MaksStigning	ZERO		1 000	250	
DC9Q9	DEFAULT	1	8	Stigning	MaksStigning	ZERO	5 500			
DC9Q9	DEFAULT	1	9	Stigning	MaksStigning	ZERO	7 500			
DC9Q9	DEFAULT	1	10	Stigning	MaksStigning	ZERO	10 000			
DC9Q9	DEFAULT	2	1	Start	MaksStart	15				
DC9Q9	DEFAULT	2	2	Stigning	MaksStart	15	1 000			
DC9Q9	DEFAULT	2	3	Acceleration	MaksStart	15		1 559	161	
DC9Q9	DEFAULT	2	4	Acceleration	MaksStart	5		1 169	171	
DC9Q9	DEFAULT	2	5	Acceleration	MaksStigning	INT		1 000	206	
DC9Q9	DEFAULT	2	6	Stigning	MaksStigning	ZERO	3 000			
DC9Q9	DEFAULT	2	7	Acceleration	MaksStigning	ZERO		1 000	250	
DC9Q9	DEFAULT	2	8	Stigning	MaksStigning	ZERO	5 500			
DC9Q9	DEFAULT	2	9	Stigning	MaksStigning	ZERO	7 500			
DC9Q9	DEFAULT	2	10	Stigning	MaksStigning	ZERO	10 000			
DC9Q9	DEFAULT	3	1	Start	MaksStart	15				
DC9Q9	DEFAULT	3	2	Stigning	MaksStart	15	1 000			
DC9Q9	DEFAULT	3	3	Acceleration	MaksStart	15		1 406	168	
DC9Q9	DEFAULT	3	4	Acceleration	MaksStart	5		1 055	178	
DC9Q9	DEFAULT	3	5	Acceleration	MaksStigning	INT		1 000	213	
DC9Q9	DEFAULT	3	6	Stigning	MaksStigning	ZERO	3 000			

ACFTID	Profil_ID	Etape-længde	Proce-dure nr.	Proceduretype	Kraftindikator	Klap_ID	Slutpunkts-højde (fod)	Stignings-hastighed (fod/min)	Kali-breret flyveha-stighed ved slut-punktet (knob)	Accelera-tion_Procent (%)
DC9Q9	DEFAULT	3	7	Acceleration	MaksStigning	ZERO		1 000	250	
DC9Q9	DEFAULT	3	8	Stigning	MaksStigning	ZERO	5 500			
DC9Q9	DEFAULT	3	9	Stigning	MaksStigning	ZERO	7 500			
DC9Q9	DEFAULT	3	10	Stigning	MaksStigning	ZERO	10 000			
DHC6	DEFAULT	1	1	Start	MaksStart	TO				
DHC6	DEFAULT	1	2	Stigning	MaksStart	TO	1 000			
DHC6	DEFAULT	1	3	Acceleration	MaksStart	TO		952	98	
DHC6	DEFAULT	1	4	Stigning	MaksStigning	ZERO	3 000			
DHC6	DEFAULT	1	5	Stigning	MaksStigning	ZERO	5 500			
DHC6	DEFAULT	1	6	Stigning	MaksStigning	ZERO	7 500			
DHC6	DEFAULT	1	7	Stigning	MaksStigning	ZERO	10 000			
DHC6QP	DEFAULT	1	1	Start	MaksStart	TO				
DHC6QP	DEFAULT	1	2	Stigning	MaksStart	TO	1 000			
DHC6QP	DEFAULT	1	3	Acceleration	MaksStart	TO		952	98	
DHC6QP	DEFAULT	1	4	Stigning	MaksStigning	ZERO	3 000			
DHC6QP	DEFAULT	1	5	Stigning	MaksStigning	ZERO	5 500			
DHC6QP	DEFAULT	1	6	Stigning	MaksStigning	ZERO	7 500			
DHC6QP	DEFAULT	1	7	Stigning	MaksStigning	ZERO	10 000			
DHC7	DEFAULT	1	1	Start	MaksStart	25				
DHC7	DEFAULT	1	2	Stigning	MaksStart	25	1 000			

ACFTID	Profil_ID	Etape-længde	Proce-dure nr.	Proceduretype	Kraftindikator	Klap_ID	Slutpunkts-højde (fod)	Stignings-hastighed (fod/min)	Kali-breret flyveha-stighed ved slut-punktet (knob)	Accelera-tion_Procent (%)
DHC7	DEFAULT	1	3	Acceleration	MaksStart	25		933	102	
DHC7	DEFAULT	1	4	Acceleration	MaksStart	10		700	122	
DHC7	DEFAULT	1	5	Stigning	MaksStigning	ZERO	3 000			
DHC7	DEFAULT	1	6	Acceleration	MaksStigning	ZERO		700	160	
DHC7	DEFAULT	1	7	Stigning	MaksStigning	ZERO	5 500			
DHC7	DEFAULT	1	8	Stigning	MaksStigning	ZERO	7 500			
DHC7	DEFAULT	1	9	Stigning	MaksStigning	ZERO	10 000			
DHC8	DEFAULT	1	1	Start	MaksStart	15				
DHC8	DEFAULT	1	2	Stigning	MaksStart	15	1 000			
DHC8	DEFAULT	1	3	Acceleration	MaksStart	15		1 491	110	
DHC8	DEFAULT	1	4	Acceleration	MaksStigning	5		1 119	125	
DHC8	DEFAULT	1	5	Stigning	MaksStigning	ZERO	3 000			
DHC8	DEFAULT	1	6	Acceleration	MaksStigning	ZERO		1 119	165	
DHC8	DEFAULT	1	7	Stigning	MaksStigning	ZERO	5 500			
DHC8	DEFAULT	1	8	Stigning	MaksStigning	ZERO	7 500			
DHC8	DEFAULT	1	9	Stigning	MaksStigning	ZERO	10 000			

Tabel I-4 (del 4)

Standardprocedurer ved start

ACFTID	Profil_ID	Etape-længde	Proce-dure nr.	Proceduretype	Kraftindikator	Klap_ID	Slutpunkts-højde (fod)	Stignings-hastighed (fod/min)	Kali-breret flyveha-stighed ved slut-punktet (knob)	Accelera-tion_Procent (%)
DHC830	DEFAULT	1	1	Start	MaksStart	10				
DHC830	DEFAULT	1	2	Stigning	MaksStart	10	1 000			
DHC830	DEFAULT	1	3	Acceleration	MaksStart	10		1 280	122	
DHC830	DEFAULT	1	4	Acceleration	MaksStigning	5		960	137	
DHC830	DEFAULT	1	5	Stigning	MaksStigning	ZERO	3 000			
DHC830	DEFAULT	1	6	Acceleration	MaksStigning	ZERO		960	179	
DHC830	DEFAULT	1	7	Stigning	MaksStigning	ZERO	5 500			
DHC830	DEFAULT	1	8	Stigning	MaksStigning	ZERO	7 500			
DHC830	DEFAULT	1	9	Stigning	MaksStigning	ZERO	10 000			
DO228	DEFAULT	1	1	Start	MaksStart	FLAPS1				
DO228	DEFAULT	1	2	Acceleration	MaksStart	FLAPS1		1 000	101	
DO228	DEFAULT	1	3	Stigning	MaksStart	ZERO	1 000			
DO228	DEFAULT	1	4	Acceleration	MaksStigning	ZERO		1 000	122	
DO228	DEFAULT	1	5	Stigning	MaksStigning	ZERO	2 000			
DO228	DEFAULT	1	6	Stigning	MaksStigning	ZERO	4 000			
DO228	DEFAULT	1	7	Stigning	MaksStigning	ZERO	6 000			
DO228	DEFAULT	1	8	Stigning	MaksStigning	ZERO	8 000			
DO228	DEFAULT	1	9	Stigning	MaksStigning	ZERO	10 000			
DO328	DEFAULT	1	1	Start	MaksStart	F12-D				
DO328	DEFAULT	1	2	Acceleration	MaksStart	F12-D		1 000	120	

ACFTID	Profil_ID	Etape-længde	Proce-dure nr.	Proceduretype	Kraftindikator	Klap_ID	Slutpunkts-højde (fod)	Stignings-hastighed (fod/min)	Kali-breret flyveha-stighed ved slut-punktet (knob)	Accelera-tion_Procent (%)
DO328	DEFAULT	1	3	Stigning	MaksStart	ZERO	1 000			
DO328	DEFAULT	1	4	Acceleration	MaksStart	ZERO		1 000	130	
DO328	DEFAULT	1	5	Stigning	MaksStigning	ZERO	2 000			
DO328	DEFAULT	1	6	Stigning	MaksStigning	ZERO	4 000			
DO328	DEFAULT	1	7	Stigning	MaksStigning	ZERO	6 000			
DO328	DEFAULT	1	8	Stigning	MaksStigning	ZERO	8 000			
DO328	DEFAULT	1	9	Stigning	MaksStigning	ZERO	10 000			
ECLIPSE500	DEFAULT	1	1	Start	MaksStart	TO_DN				
ECLIPSE500	DEFAULT	1	2	Stigning	MaksStart	TO_DN	200			
ECLIPSE500	DEFAULT	1	3	Stigning	MaksStart	TO_UP	400			
ECLIPSE500	DEFAULT	1	4	Acceleration	MaksStigning	UP_UP		1 972,9	114	
ECLIPSE500	DEFAULT	1	5	Acceleration	MaksStigning	UP_UP		2 153,3	130,7	
ECLIPSE500	DEFAULT	1	6	Acceleration	MaksStigning	UP_UP		2 276	145,3	
ECLIPSE500	DEFAULT	1	7	Acceleration	MaksStigning	UP_UP		2 313,3	158,2	
ECLIPSE500	DEFAULT	1	8	Acceleration	MaksStigning	UP_UP		2 288,2	170	
ECLIPSE500	DEFAULT	1	9	Stigning	ReducerStigning	UP_UP	6 000			
ECLIPSE500	DEFAULT	1	10	Stigning	ReducerStigning	UP_UP	8 000			
ECLIPSE500	DEFAULT	1	11	Stigning	ReducerStigning	UP_UP	10 000			
ECLIPSE500	DEFAULT	2	1	Start	MaksStart	TO_DN				
ECLIPSE500	DEFAULT	2	2	Stigning	MaksStart	TO_DN	200			

ACFTID	Profil_ID	Etape-længde	Proce-dure nr.	Procedurtype	Kraftindikator	Klap_ID	Slutpunkts-højde (fod)	Stignings-hastighed (fod/min)	Kali-breret flyveha-stighed ved slut-punktet (knob)	Accelera-tion_Procent (%)
ECLIPSE500	DEFAULT	2	3	Stigning	MaksStart	TO_UP	400			
ECLIPSE500	DEFAULT	2	4	Acceleration	MaksStigning	UP_UP		1 803,3	114,8	
ECLIPSE500	DEFAULT	2	5	Acceleration	MaksStigning	UP_UP		1 971,7	131,2	
ECLIPSE500	DEFAULT	2	6	Acceleration	MaksStigning	UP_UP		2 087,6	145,6	
ECLIPSE500	DEFAULT	2	7	Acceleration	MaksStigning	UP_UP		2 124,1	158,4	
ECLIPSE500	DEFAULT	2	8	Acceleration	MaksStigning	UP_UP		2 102,8	170	
ECLIPSE500	DEFAULT	2	9	Stigning	ReducerStigning	UP_UP	6 000			
ECLIPSE500	DEFAULT	2	10	Stigning	ReducerStigning	UP_UP	8 000			
ECLIPSE500	DEFAULT	2	11	Stigning	ReducerStigning	UP_UP	10 000			
ECLIPSE500	DEFAULT	3	1	Start	MaksStart	TO_DN				
ECLIPSE500	DEFAULT	3	2	Stigning	MaksStart	TO_DN	200			
ECLIPSE500	DEFAULT	3	3	Stigning	MaksStart	TO_UP	400			
ECLIPSE500	DEFAULT	3	4	Acceleration	MaksStigning	UP_UP		1 760,4	115	
ECLIPSE500	DEFAULT	3	5	Acceleration	MaksStigning	UP_UP		1 926,2	131,4	
ECLIPSE500	DEFAULT	3	6	Acceleration	MaksStigning	UP_UP		2 039,6	145,7	
ECLIPSE500	DEFAULT	3	7	Acceleration	MaksStigning	UP_UP		2 075,3	158,4	
ECLIPSE500	DEFAULT	3	8	Acceleration	MaksStigning	UP_UP		2 054,5	170	
ECLIPSE500	DEFAULT	3	9	Stigning	ReducerStigning	UP_UP	6 000			
ECLIPSE500	DEFAULT	3	10	Stigning	ReducerStigning	UP_UP	8 000			
ECLIPSE500	DEFAULT	3	11	Stigning	ReducerStigning	UP_UP	10 000			

ACFTID	Profil_ID	Etape-længde	Proce-dure nr.	Proceduretype	Kraftindikator	Klap_ID	Slutpunkts-højde (fod)	Stignings-hastighed (fod/min)	Kali-breret flyveha-stighed ved slut-punktet (knob)	Accelera-tion_Procent (%)
ECLIPSE500	HI_ALT	1	1	Start	MaksStart	TO_DN				
ECLIPSE500	HI_ALT	1	2	Stigning	MaksStart	TO_DN	200			
ECLIPSE500	HI_ALT	1	3	Stigning	MaksStart	TO_UP	400			
ECLIPSE500	HI_ALT	1	4	Acceleration	ReducerStigning	UP_UP		1 798,3	113,9	
ECLIPSE500	HI_ALT	1	5	Acceleration	ReducerStigning	UP_UP		1 951,8	130,7	
ECLIPSE500	HI_ALT	1	6	Acceleration	ReducerStigning	UP_UP		2 043,9	145,3	
ECLIPSE500	HI_ALT	1	7	Acceleration	ReducerStigning	UP_UP		2 054,7	158,2	
ECLIPSE500	HI_ALT	1	8	Acceleration	ReducerStigning	UP_UP		1 998,7	170	
ECLIPSE500	HI_ALT	1	9	Stigning	ReducerStigning	UP_UP	6 000			
ECLIPSE500	HI_ALT	1	10	Stigning	ReducerStigning	UP_UP	8 000			
ECLIPSE500	HI_ALT	1	11	Stigning	ReducerStigning	UP_UP	10 000			
ECLIPSE500	HI_ALT	2	1	Start	MaksStart	TO_DN				
ECLIPSE500	HI_ALT	2	2	Stigning	MaksStart	TO_DN	200			
ECLIPSE500	HI_ALT	2	3	Stigning	MaksStart	TO_UP	400			
ECLIPSE500	HI_ALT	2	4	Acceleration	ReducerStigning	UP_UP		1 637	114,8	
ECLIPSE500	HI_ALT	2	5	Acceleration	ReducerStigning	UP_UP		1 780,8	131,2	
ECLIPSE500	HI_ALT	2	6	Acceleration	ReducerStigning	UP_UP		1 868,3	145,6	
ECLIPSE500	HI_ALT	2	7	Acceleration	ReducerStigning	UP_UP		1 880,3	158,4	
ECLIPSE500	HI_ALT	2	8	Acceleration	ReducerStigning	UP_UP		1 838,2	170	
ECLIPSE500	HI_ALT	2	9	Stigning	ReducerStigning	UP_UP	6 000			

ACFTID	Profil_ID	Etape-længde	Proce-dure nr.	Proceduretype	Kraftindikator	Klap_ID	Slutpunkts-højde (fod)	Stignings-hastighed (fod/min)	Kali-breret flyveha-stighed ved slut-punktet (knob)	Accelera-tion_Procent (%)
ECLIPSE500	HI_ALT	2	10	Stigning	ReducerStigning	UP_UP	8 000			
ECLIPSE500	HI_ALT	2	11	Stigning	ReducerStigning	UP_UP	10 000			
ECLIPSE500	HI_ALT	3	1	Start	MaksStart	TO_DN				
ECLIPSE500	HI_ALT	3	2	Stigning	MaksStart	TO_DN	200			
ECLIPSE500	HI_ALT	3	3	Stigning	MaksStart	TO_UP	400			
ECLIPSE500	HI_ALT	3	4	Acceleration	ReducerStigning	UP_UP		1 595,5	115	
ECLIPSE500	HI_ALT	3	5	Acceleration	ReducerStigning	UP_UP		1 736,8	131,4	
ECLIPSE500	HI_ALT	3	6	Acceleration	ReducerStigning	UP_UP		1 823,1	145,6	
ECLIPSE500	HI_ALT	3	7	Acceleration	ReducerStigning	UP_UP		1 835,6	158,4	
ECLIPSE500	HI_ALT	3	8	Acceleration	ReducerStigning	UP_UP		1 794,8	170	
ECLIPSE500	HI_ALT	3	9	Stigning	ReducerStigning	UP_UP	6 000			
ECLIPSE500	HI_ALT	3	10	Stigning	ReducerStigning	UP_UP	8 000			
ECLIPSE500	HI_ALT	3	11	Stigning	ReducerStigning	UP_UP	10 000			
EMB120	DEFAULT	1	1	Start	MaksStart	15				
EMB120	DEFAULT	1	2	Stigning	MaksStart	15	1 000			
EMB120	DEFAULT	1	3	Acceleration	MaksStart	15		460	130	
EMB120	DEFAULT	1	4	Acceleration	MaksStart	ZERO		345	135	
EMB120	DEFAULT	1	5	Acceleration	MaksStigning	ZERO		1 000	143	
EMB120	DEFAULT	1	6	Stigning	MaksStigning	ZERO	3 000			
EMB120	DEFAULT	1	7	Stigning	MaksStigning	ZERO	5 500			

ACFTID	Profil_ID	Etape-længde	Proce-dure nr.	Proceduretype	Kraftindikator	Klap_ID	Slutpunkts-højde (fod)	Stignings-hastighed (fod/min)	Kali-breret flyveha-stighed ved slut-punktet (knob)	Accelera-tion_Procent (%)
EMB120	DEFAULT	1	8	Stigning	MaksStigning	ZERO	7 500			
EMB120	DEFAULT	1	9	Stigning	MaksStigning	ZERO	10 000			
EMB145	DEFAULT	1	1	Start	MaksStart	9-GEAR				
EMB145	DEFAULT	1	2	Stigning	MaksStart	9	1 000			
EMB145	DEFAULT	1	3	Acceleration	MaksStigning	ZERO		1 367	220	
EMB145	DEFAULT	1	4	Stigning	MaksStigning	ZERO	3 000			
EMB145	DEFAULT	1	5	Acceleration	MaksStigning	ZERO		1 000	250	
EMB145	DEFAULT	1	6	Stigning	MaksStigning	ZERO	5 500			
EMB145	DEFAULT	1	7	Stigning	MaksStigning	ZERO	7 500			
EMB145	DEFAULT	1	8	Stigning	MaksStigning	ZERO	10 000			
EMB145	DEFAULT	2	1	Start	MaksStart	9-GEAR				
EMB145	DEFAULT	2	2	Stigning	MaksStart	9	1 000			
EMB145	DEFAULT	2	3	Acceleration	MaksStigning	ZERO		1 334	220	
EMB145	DEFAULT	2	4	Stigning	MaksStigning	ZERO	3 000			
EMB145	DEFAULT	2	5	Acceleration	MaksStigning	ZERO		1 000	250	
EMB145	DEFAULT	2	6	Stigning	MaksStigning	ZERO	5 500			
EMB145	DEFAULT	2	7	Stigning	MaksStigning	ZERO	7 500			
EMB145	DEFAULT	2	8	Stigning	MaksStigning	ZERO	10 000			
EMB145	DEFAULT	3	1	Start	MaksStart	9-GEAR				
EMB145	DEFAULT	3	2	Stigning	MaksStart	9	1 000			

ACFTID	Profil_ID	Etape-længde	Proce-dure nr.	Proceduretype	Kraftindikator	Klap_ID	Slutpunkts-højde (fod)	Stignings-hastighed (fod/min)	Kali-breret flyveha-stighed ved slut-punktet (knob)	Accelera-tion_Procent (%)
EMB145	DEFAULT	3	3	Acceleration	MaksStigning	ZERO		1 315	220	
EMB145	DEFAULT	3	4	Stigning	MaksStigning	ZERO	3 000			
EMB145	DEFAULT	3	5	Acceleration	MaksStigning	ZERO		1 000	250	
EMB145	DEFAULT	3	6	Stigning	MaksStigning	ZERO	5 500			
EMB145	DEFAULT	3	7	Stigning	MaksStigning	ZERO	7 500			
EMB145	DEFAULT	3	8	Stigning	MaksStigning	ZERO	10 000			
EMB145	DEFAULT	4	1	Start	MaksStart	9-GEAR				
EMB145	DEFAULT	4	2	Stigning	MaksStart	9	1 000			
EMB145	DEFAULT	4	3	Acceleration	MaksStigning	ZERO		1 293	220	
EMB145	DEFAULT	4	4	Stigning	MaksStigning	ZERO	3 200			
EMB145	DEFAULT	4	5	Acceleration	MaksStigning	ZERO		1 000	250	
EMB145	DEFAULT	4	6	Stigning	MaksStigning	ZERO	5 500			
EMB145	DEFAULT	4	7	Stigning	MaksStigning	ZERO	7 500			
EMB145	DEFAULT	4	8	Stigning	MaksStigning	ZERO	10 000			
EMB14L	DEFAULT	1	1	Start	MaksStart	9-GEAR				
EMB14L	DEFAULT	1	2	Stigning	MaksStart	9	1 000			
EMB14L	DEFAULT	1	3	Acceleration	MaksStigning	ZERO		1 465	220	
EMB14L	DEFAULT	1	4	Stigning	MaksStigning	ZERO	3 000			
EMB14L	DEFAULT	1	5	Acceleration	MaksStigning	ZERO		1 000	250	
EMB14L	DEFAULT	1	6	Stigning	MaksStigning	ZERO	5 500			

ACFTID	Profil_ID	Etape-længde	Proce-dure nr.	Proceduretype	Kraftindikator	Klap_ID	Slutpunkts-højde (fod)	Stignings-hastighed (fod/min)	Kali-breret flyveha-stighed ved slut-punktet (knob)	Accelera-tion_Procent (%)
EMB14L	DEFAULT	1	7	Stigning	MaksStigning	ZERO	7 500			
EMB14L	DEFAULT	1	8	Stigning	MaksStigning	ZERO	10 000			
EMB14L	DEFAULT	2	1	Start	MaksStart	9-GEAR				
EMB14L	DEFAULT	2	2	Stigning	MaksStart	9	1 000			
EMB14L	DEFAULT	2	3	Acceleration	MaksStigning	ZERO		1 420	220	
EMB14L	DEFAULT	2	4	Stigning	MaksStigning	ZERO	3 000			
EMB14L	DEFAULT	2	5	Acceleration	MaksStigning	ZERO		1 000	250	
EMB14L	DEFAULT	2	6	Stigning	MaksStigning	ZERO	5 500			
EMB14L	DEFAULT	2	7	Stigning	MaksStigning	ZERO	7 500			
EMB14L	DEFAULT	2	8	Stigning	MaksStigning	ZERO	10 000			
EMB14L	DEFAULT	3	1	Start	MaksStart	9-GEAR				
EMB14L	DEFAULT	3	2	Stigning	MaksStart	9	1 000			
EMB14L	DEFAULT	3	3	Acceleration	MaksStigning	ZERO		1 395	220	
EMB14L	DEFAULT	3	4	Stigning	MaksStigning	ZERO	3 000			
EMB14L	DEFAULT	3	5	Acceleration	MaksStigning	ZERO		1 000	250	
EMB14L	DEFAULT	3	6	Stigning	MaksStigning	ZERO	5 500			
EMB14L	DEFAULT	3	7	Stigning	MaksStigning	ZERO	7 500			
EMB14L	DEFAULT	3	8	Stigning	MaksStigning	ZERO	10 000			
EMB14L	DEFAULT	4	1	Start	MaksStart	9-GEAR				
EMB14L	DEFAULT	4	2	Stigning	MaksStart	9	1 000			

ACFTID	Profil_ID	Etape-længde	Proce-dure nr.	Proceduretype	Kraftindikator	Klap_ID	Slutpunkts-højde (fod)	Stignings-hastighed (fod/min)	Kali-breret flyveha-stighed ved slut-punktet (knob)	Accelera-tion_Procent (%)
EMB14L	DEFAULT	4	3	Acceleration	MaksStigning	ZERO		1 366	220	
EMB14L	DEFAULT	4	4	Stigning	MaksStigning	ZERO	3 000			
EMB14L	DEFAULT	4	5	Acceleration	MaksStigning	ZERO		1 000	250	
EMB14L	DEFAULT	4	6	Stigning	MaksStigning	ZERO	5 500			
EMB14L	DEFAULT	4	7	Stigning	MaksStigning	ZERO	7 500			
EMB14L	DEFAULT	4	8	Stigning	MaksStigning	ZERO	10 000			
EMB14L	DEFAULT	5	1	Start	MaksStart	9-GEAR				
EMB14L	DEFAULT	5	2	Stigning	MaksStart	9	1 000			
EMB14L	DEFAULT	5	3	Acceleration	MaksStigning	ZERO		1 335	220	
EMB14L	DEFAULT	5	4	Stigning	MaksStigning	ZERO	3 000			
EMB14L	DEFAULT	5	5	Acceleration	MaksStigning	ZERO		1 000	250	
EMB14L	DEFAULT	5	6	Stigning	MaksStigning	ZERO	5 500			
EMB14L	DEFAULT	5	7	Stigning	MaksStigning	ZERO	7 500			
EMB14L	DEFAULT	5	8	Stigning	MaksStigning	ZERO	10 000			
EMB14L	DEFAULT	6	1	Start	MaksStart	9-GEAR				
EMB14L	DEFAULT	6	2	Stigning	MaksStart	9	1 000			
EMB14L	DEFAULT	6	3	Acceleration	MaksStigning	ZERO		1 298	220	
EMB14L	DEFAULT	6	4	Stigning	MaksStigning	ZERO	3 000			
EMB14L	DEFAULT	6	5	Acceleration	MaksStigning	ZERO		1 000	250	
EMB14L	DEFAULT	6	6	Stigning	MaksStigning	ZERO	5 500			

ACFTID	Profil_ID	Etape-længde	Proce-dure nr.	Proceduretype	Kraftindikator	Klap_ID	Slutpunkts-højde (fod)	Stignings-hastighed (fod/min)	Kali-breret flyveha-stighed ved slut-punktet (knob)	Accelera-tion_Procent (%)
EMB14L	DEFAULT	6	7	Stigning	MaksStigning	ZERO	7 500			
EMB14L	DEFAULT	6	8	Stigning	MaksStigning	ZERO	10 000			
EMB170	DEFAULT	1	1	Start	MaksStart	1				
EMB170	DEFAULT	1	2	Stigning	MaksStart	1	1 000			
EMB170	DEFAULT	1	3	Acceleration	MaksStigning	ZERO		1 936	196	
EMB170	DEFAULT	1	4	Stigning	MaksStigning	ZERO	3 000			
EMB170	DEFAULT	1	5	Acceleration	MaksStigning	ZERO		2 339	240	
EMB170	DEFAULT	1	6	Stigning	MaksStigning	ZERO	5 500			
EMB170	DEFAULT	1	7	Stigning	MaksStigning	ZERO	7 500			
EMB170	DEFAULT	1	8	Stigning	MaksStigning	ZERO	10 000			
EMB170	DEFAULT	2	1	Start	MaksStart	1				
EMB170	DEFAULT	2	2	Stigning	MaksStart	1	1 000			
EMB170	DEFAULT	2	3	Acceleration	MaksStigning	ZERO		1 836	197,1	
EMB170	DEFAULT	2	4	Stigning	MaksStigning	ZERO	3 000			
EMB170	DEFAULT	2	5	Acceleration	MaksStigning	ZERO		2 228	240	
EMB170	DEFAULT	2	6	Stigning	MaksStigning	ZERO	5 500			
EMB170	DEFAULT	2	7	Stigning	MaksStigning	ZERO	7 500			
EMB170	DEFAULT	2	8	Stigning	MaksStigning	ZERO	10 000			
EMB170	DEFAULT	3	1	Start	MaksStart	1				
EMB170	DEFAULT	3	2	Stigning	MaksStart	1	1 000			

ACFTID	Profil_ID	Etape-længde	Proce-dure nr.	Proceduretype	Kraftindikator	Klap_ID	Slutpunkts-højde (fod)	Stignings-hastighed (fod/min)	Kali-breret flyveha-stighed ved slut-punktet (knob)	Accelera-tion_Procent (%)
EMB170	DEFAULT	3	3	Acceleration	MaksStigning	ZERO		1 772	200,9	
EMB170	DEFAULT	3	4	Stigning	MaksStigning	ZERO	3 000			
EMB170	DEFAULT	3	5	Acceleration	MaksStigning	ZERO		2 120	240	
EMB170	DEFAULT	3	6	Stigning	MaksStigning	ZERO	5 500			
EMB170	DEFAULT	3	7	Stigning	MaksStigning	ZERO	7 500			
EMB170	DEFAULT	3	8	Stigning	MaksStigning	ZERO	10 000			
EMB170	ICAO_A	1	1	Start	MaksStart	1				
EMB170	ICAO_A	1	2	Stigning	MaksStart	1	1 500			
EMB170	ICAO_A	1	3	Stigning	MaksStigning	1	3 000			
EMB170	ICAO_A	1	4	Acceleration	MaksStigning	ZERO		1 650	195	
EMB170	ICAO_A	1	5	Acceleration	MaksStigning	ZERO		2 035	240	
EMB170	ICAO_A	1	6	Stigning	MaksStigning	ZERO	5 500			
EMB170	ICAO_A	1	7	Stigning	MaksStigning	ZERO	7 500			
EMB170	ICAO_A	1	8	Stigning	MaksStigning	ZERO	10 000			
EMB170	ICAO_A	2	1	Start	MaksStart	1				
EMB170	ICAO_A	2	2	Stigning	MaksStart	1	1 500			
EMB170	ICAO_A	2	3	Stigning	MaksStigning	1	3 000			
EMB170	ICAO_A	2	4	Acceleration	MaksStigning	ZERO		1 617	198,1	
EMB170	ICAO_A	2	5	Acceleration	MaksStigning	ZERO		1 944	240	
EMB170	ICAO_A	2	6	Stigning	MaksStigning	ZERO	5 500			

ACFTID	Profil_ID	Etape-længde	Proce-dure nr.	Proceduretype	Kraftindikator	Klap_ID	Slutpunkts-højde (fod)	Stignings-hastighed (fod/min)	Kali-breret flyveha-stighed ved slut-punktet (knob)	Accelera-tion_Procent (%)
EMB170	ICAO_A	2	7	Stigning	MaksStigning	ZERO	7 500			
EMB170	ICAO_A	2	8	Stigning	MaksStigning	ZERO	10 000			
EMB170	ICAO_A	3	1	Start	MaksStart	1				
EMB170	ICAO_A	3	2	Stigning	MaksStart	1	1 500			
EMB170	ICAO_A	3	3	Stigning	MaksStigning	1	3 000			
EMB170	ICAO_A	3	4	Acceleration	MaksStigning	ZERO		1 546	200,4	
EMB170	ICAO_A	3	5	Acceleration	MaksStigning	ZERO		1 850	240	
EMB170	ICAO_A	3	6	Stigning	MaksStigning	ZERO	5 500			
EMB170	ICAO_A	3	7	Stigning	MaksStigning	ZERO	7 500			
EMB170	ICAO_A	3	8	Stigning	MaksStigning	ZERO	10 000			
EMB170	ICAO_B	1	1	Start	MaksStart	1				
EMB170	ICAO_B	1	2	Stigning	MaksStart	1	1 000			
EMB170	ICAO_B	1	3	Acceleration	MaksStart	ZERO		1 899	195,5	
EMB170	ICAO_B	1	4	Stigning	MaksStigning	ZERO	3 000			
EMB170	ICAO_B	1	5	Acceleration	MaksStigning	ZERO		2 301	240	
EMB170	ICAO_B	1	6	Stigning	MaksStigning	ZERO	5 500			
EMB170	ICAO_B	1	7	Stigning	MaksStigning	ZERO	7 500			
EMB170	ICAO_B	1	8	Stigning	MaksStigning	ZERO	10 000			
EMB170	ICAO_B	2	1	Start	MaksStart	1				
EMB170	ICAO_B	2	2	Stigning	MaksStart	1	1 000			

ACFTID	Profil_ID	Etape-længde	Proce-dure nr.	Proceduretype	Kraftindikator	Klap_ID	Slutpunkts-højde (fod)	Stignings-hastighed (fod/min)	Kali-breret flyveha-stighed ved slut-punktet (knob)	Accelera-tion_Procent (%)
EMB170	ICAO_B	2	3	Acceleration	MaksStart	ZERO		1 823	198,2	
EMB170	ICAO_B	2	4	Stigning	MaksStigning	ZERO	3 000			
EMB170	ICAO_B	2	5	Acceleration	MaksStigning	ZERO		2 195	240	
EMB170	ICAO_B	2	6	Stigning	MaksStigning	ZERO	5 500			
EMB170	ICAO_B	2	7	Stigning	MaksStigning	ZERO	7 500			
EMB170	ICAO_B	2	8	Stigning	MaksStigning	ZERO	10 000			
EMB170	ICAO_B	3	1	Start	MaksStart	1				
EMB170	ICAO_B	3	2	Stigning	MaksStart	1	1 000			
EMB170	ICAO_B	3	3	Acceleration	MaksStart	ZERO		1 743	201	
EMB170	ICAO_B	3	4	Stigning	MaksStigning	ZERO	3 000			
EMB170	ICAO_B	3	5	Acceleration	MaksStigning	ZERO		2 085	240	
EMB170	ICAO_B	3	6	Stigning	MaksStigning	ZERO	5 500			
EMB170	ICAO_B	3	7	Stigning	MaksStigning	ZERO	7 500			
EMB170	ICAO_B	3	8	Stigning	MaksStigning	ZERO	10 000			
EMB175	DEFAULT	1	1	Start	MaksStart	1				
EMB175	DEFAULT	1	2	Stigning	MaksStart	1	1 000			
EMB175	DEFAULT	1	3	Acceleration	MaksStigning	ZERO		1 900	196	
EMB175	DEFAULT	1	4	Stigning	MaksStigning	ZERO	3 000			
EMB175	DEFAULT	1	5	Acceleration	MaksStigning	ZERO		2 308	240	
EMB175	DEFAULT	1	6	Stigning	MaksStigning	ZERO	5 500			

ACFTID	Profil_ID	Etape-længde	Proce-dure nr.	Proceduretype	Kraftindikator	Klap_ID	Slutpunkts-højde (fod)	Stignings-hastighed (fod/min)	Kali-breret flyveha-stighed ved slut-punktet (knob)	Accelera-tion_Procent (%)
EMB175	DEFAULT	1	7	Stigning	MaksStigning	ZERO	7 500			
EMB175	DEFAULT	1	8	Stigning	MaksStigning	ZERO	10 000			
EMB175	DEFAULT	2	1	Start	MaksStart	1				
EMB175	DEFAULT	2	2	Stigning	MaksStart	1	1 000			
EMB175	DEFAULT	2	3	Acceleration	MaksStigning	ZERO		1 823	198,1	
EMB175	DEFAULT	2	4	Stigning	MaksStigning	ZERO	3 000			
EMB175	DEFAULT	2	5	Acceleration	MaksStigning	ZERO		2 190	240	
EMB175	DEFAULT	2	6	Stigning	MaksStigning	ZERO	5 500			
EMB175	DEFAULT	2	7	Stigning	MaksStigning	ZERO	7 500			
EMB175	DEFAULT	2	8	Stigning	MaksStigning	ZERO	10 000			
EMB175	DEFAULT	3	1	Start	MaksStart	1				
EMB175	DEFAULT	3	2	Stigning	MaksStart	1	1 000			
EMB175	DEFAULT	3	3	Acceleration	MaksStigning	ZERO		1 745	200,3	
EMB175	DEFAULT	3	4	Stigning	MaksStigning	ZERO	3 000			
EMB175	DEFAULT	3	5	Acceleration	MaksStigning	ZERO		2 086	240	
EMB175	DEFAULT	3	6	Stigning	MaksStigning	ZERO	5 500			
EMB175	DEFAULT	3	7	Stigning	MaksStigning	ZERO	7 500			
EMB175	DEFAULT	3	8	Stigning	MaksStigning	ZERO	10 000			
EMB175	ICAO_A	1	1	Start	MaksStart	1				
EMB175	ICAO_A	1	2	Stigning	MaksStart	1	1 500			

ACFTID	Profil_ID	Etape-længde	Proce-dure nr.	Proceduretype	Kraftindikator	Klap_ID	Slutpunkts-højde (fod)	Stignings-hastighed (fod/min)	Kali-breret flyveha-stighed ved slut-punktet (knob)	Accelera-tion_Procent (%)
EMB175	ICAO_A	1	3	Stigning	MaksStigning	1	3 000			
EMB175	ICAO_A	1	4	Acceleration	MaksStigning	ZERO		1 634	195	
EMB175	ICAO_A	1	5	Acceleration	MaksStigning	ZERO		1 979	240	
EMB175	ICAO_A	1	6	Stigning	MaksStigning	ZERO	5 500			
EMB175	ICAO_A	1	7	Stigning	MaksStigning	ZERO	7 500			
EMB175	ICAO_A	1	8	Stigning	MaksStigning	ZERO	10 000			
EMB175	ICAO_A	2	1	Start	MaksStart	1				
EMB175	ICAO_A	2	2	Stigning	MaksStart	1	1 500			
EMB175	ICAO_A	2	3	Stigning	MaksStigning	1	3 000			
EMB175	ICAO_A	2	4	Acceleration	MaksStigning	ZERO		1 568	198,5	
EMB175	ICAO_A	2	5	Acceleration	MaksStigning	ZERO		1 885	240	
EMB175	ICAO_A	2	6	Stigning	MaksStigning	ZERO	5 500			
EMB175	ICAO_A	2	7	Stigning	MaksStigning	ZERO	7 500			
EMB175	ICAO_A	2	8	Stigning	MaksStigning	ZERO	10 000			
EMB175	ICAO_A	3	1	Start	MaksStart	1				
EMB175	ICAO_A	3	2	Stigning	MaksStart	1	1 500			
EMB175	ICAO_A	3	3	Stigning	MaksStigning	1	3 000			
EMB175	ICAO_A	3	4	Acceleration	MaksStigning	ZERO		1 499	201,3	
EMB175	ICAO_A	3	5	Acceleration	MaksStigning	ZERO		1 794	240	
EMB175	ICAO_A	3	6	Stigning	MaksStigning	ZERO	5 500			

ACFTID	Profil_ID	Etape-længde	Proce-dure nr.	Proceduretype	Kraftindikator	Klap_ID	Slutpunkts-højde (fod)	Stignings-hastighed (fod/min)	Kali-breret flyveha-stighed ved slut-punktet (knob)	Accelera-tion_Procent (%)
EMB175	ICAO_A	3	7	Stigning	MaksStigning	ZERO	7 500			
EMB175	ICAO_A	3	8	Stigning	MaksStigning	ZERO	10 000			
EMB175	ICAO_B	1	1	Start	MaksStart	1				
EMB175	ICAO_B	1	2	Stigning	MaksStart	1	1 000			
EMB175	ICAO_B	1	3	Acceleration	MaksStart	ZERO		1 818	195,5	
EMB175	ICAO_B	1	4	Stigning	MaksStigning	ZERO	3 000			
EMB175	ICAO_B	1	5	Acceleration	MaksStigning	ZERO		2 202	240	
EMB175	ICAO_B	1	6	Stigning	MaksStigning	ZERO	5 500			
EMB175	ICAO_B	1	7	Stigning	MaksStigning	ZERO	7 500			
EMB175	ICAO_B	1	8	Stigning	MaksStigning	ZERO	10 000			
EMB175	ICAO_B	2	1	Start	MaksStart	1				
EMB175	ICAO_B	2	2	Stigning	MaksStart	1	1 000			
EMB175	ICAO_B	2	3	Acceleration	MaksStart	ZERO		1 744	197,1	
EMB175	ICAO_B	2	4	Stigning	MaksStigning	ZERO	3 000			
EMB175	ICAO_B	2	5	Acceleration	MaksStigning	ZERO		2 099	240	
EMB175	ICAO_B	2	6	Stigning	MaksStigning	ZERO	5 500			
EMB175	ICAO_B	2	7	Stigning	MaksStigning	ZERO	7 500			
EMB175	ICAO_B	2	8	Stigning	MaksStigning	ZERO	10 000			
EMB175	ICAO_B	3	1	Start	MaksStart	1				
EMB175	ICAO_B	3	2	Stigning	MaksStart	1	1 000			

ACFTID	Profil_ID	Etape-længde	Proce-dure nr.	Proceduretype	Kraftindikator	Klap_ID	Slutpunkts-højde (fod)	Stignings-hastighed (fod/min)	Kali-breret flyveha-stighed ved slut-punktet (knob)	Accelera-tion_Procent (%)
EMB175	ICAO_B	3	3	Acceleration	MaksStart	ZERO		1 668	200,8	
EMB175	ICAO_B	3	4	Stigning	MaksStigning	ZERO	3 000			
EMB175	ICAO_B	3	5	Acceleration	MaksStigning	ZERO		1 996	240	
EMB175	ICAO_B	3	6	Stigning	MaksStigning	ZERO	5 500			
EMB175	ICAO_B	3	7	Stigning	MaksStigning	ZERO	7 500			
EMB175	ICAO_B	3	8	Stigning	MaksStigning	ZERO	10 000			
EMB190	DEFAULT	1	1	Start	MaksStart	1				
EMB190	DEFAULT	1	2	Stigning	MaksStart	1	1 000			
EMB190	DEFAULT	1	3	Acceleration	MaksStigning	ZERO		1 685	194,5	
EMB190	DEFAULT	1	4	Stigning	MaksStigning	ZERO	3 000			
EMB190	DEFAULT	1	5	Acceleration	MaksStigning	ZERO		2 041	250	
EMB190	DEFAULT	1	6	Stigning	MaksStigning	ZERO	5 500			
EMB190	DEFAULT	1	7	Stigning	MaksStigning	ZERO	7 500			
EMB190	DEFAULT	1	8	Stigning	MaksStigning	ZERO	10 000			
EMB190	DEFAULT	2	1	Start	MaksStart	1				
EMB190	DEFAULT	2	2	Stigning	MaksStart	1	1 000			
EMB190	DEFAULT	2	3	Acceleration	MaksStigning	ZERO		1 616	197,1	
EMB190	DEFAULT	2	4	Stigning	MaksStigning	ZERO	3 000			
EMB190	DEFAULT	2	5	Acceleration	MaksStigning	ZERO		1 944	250	
EMB190	DEFAULT	2	6	Stigning	MaksStigning	ZERO	5 500			

ACFTID	Profil_ID	Etape-længde	Proce-dure nr.	Proceduretype	Kraftindikator	Klap_ID	Slutpunkts-højde (fod)	Stignings-hastighed (fod/min)	Kali-breret flyveha-stighed ved slut-punktet (knob)	Accelera-tion_Procent (%)
EMB190	DEFAULT	2	7	Stigning	MaksStigning	ZERO	7 500			
EMB190	DEFAULT	2	8	Stigning	MaksStigning	ZERO	10 000			
EMB190	DEFAULT	3	1	Start	MaksStart	1				
EMB190	DEFAULT	3	2	Stigning	MaksStart	1	1 000			
EMB190	DEFAULT	3	3	Acceleration	MaksStigning	ZERO		1 546	199,7	
EMB190	DEFAULT	3	4	Stigning	MaksStigning	ZERO	3 000			
EMB190	DEFAULT	3	5	Acceleration	MaksStigning	ZERO		1 850	250	
EMB190	DEFAULT	3	6	Stigning	MaksStigning	ZERO	5 500			
EMB190	DEFAULT	3	7	Stigning	MaksStigning	ZERO	7 500			
EMB190	DEFAULT	3	8	Stigning	MaksStigning	ZERO	10 000			
EMB190	DEFAULT	4	1	Start	MaksStart	1				
EMB190	DEFAULT	4	2	Stigning	MaksStart	1	1 000			
EMB190	DEFAULT	4	3	Acceleration	MaksStigning	ZERO		1 416	205,2	
EMB190	DEFAULT	4	4	Stigning	MaksStigning	ZERO	3 000			
EMB190	DEFAULT	4	5	Acceleration	MaksStigning	ZERO		1 677	250	
EMB190	DEFAULT	4	6	Stigning	MaksStigning	ZERO	5 500			
EMB190	DEFAULT	4	7	Stigning	MaksStigning	ZERO	7 500			
EMB190	DEFAULT	4	8	Stigning	MaksStigning	ZERO	10 000			
EMB190	ICAO_A	1	1	Start	MaksStart	1				
EMB190	ICAO_A	1	2	Stigning	MaksStart	1	1 500			

ACFTID	Profil_ID	Etape-længde	Proce-dure nr.	Proceduretype	Kraftindikator	Klap_ID	Slutpunkts-højde (fod)	Stignings-hastighed (fod/min)	Kali-breret flyveha-stighed ved slut-punktet (knob)	Accelera-tion_Procent (%)
EMB190	ICAO_A	1	3	Stigning	MaksStigning	1	3 000			
EMB190	ICAO_A	1	4	Acceleration	MaksStigning	ZERO		1 652	194,1	
EMB190	ICAO_A	1	5	Acceleration	MaksStigning	ZERO		2 012	250	
EMB190	ICAO_A	1	6	Stigning	MaksStigning	ZERO	5 500			
EMB190	ICAO_A	1	7	Stigning	MaksStigning	ZERO	7 500			
EMB190	ICAO_A	1	8	Stigning	MaksStigning	ZERO	10 000			
EMB190	ICAO_A	2	1	Start	MaksStart	1				
EMB190	ICAO_A	2	2	Stigning	MaksStart	1	1 500			
EMB190	ICAO_A	2	3	Stigning	MaksStigning	1	3 000			
EMB190	ICAO_A	2	4	Acceleration	MaksStigning	ZERO		1 582	196,6	
EMB190	ICAO_A	2	5	Acceleration	MaksStigning	ZERO		1 918	250	
EMB190	ICAO_A	2	6	Stigning	MaksStigning	ZERO	5 500			
EMB190	ICAO_A	2	7	Stigning	MaksStigning	ZERO	7 500			
EMB190	ICAO_A	2	8	Stigning	MaksStigning	ZERO	10 000			
EMB190	ICAO_A	3	1	Start	MaksStart	1				
EMB190	ICAO_A	3	2	Stigning	MaksStart	1	1 500			
EMB190	ICAO_A	3	3	Stigning	MaksStigning	1	3 000			
EMB190	ICAO_A	3	4	Acceleration	MaksStigning	ZERO		1 513	199,4	
EMB190	ICAO_A	3	5	Acceleration	MaksStigning	ZERO		1 826	250	
EMB190	ICAO_A	3	6	Stigning	MaksStigning	ZERO	5 500			

ACFTID	Profil_ID	Etape-længde	Proce-dure nr.	Proceduretype	Kraftindikator	Klap_ID	Slutpunkts-højde (fod)	Stignings-hastighed (fod/min)	Kali-breret flyveha-stighed ved slut-punktet (knob)	Accelera-tion_Procent (%)
EMB190	ICAO_A	3	7	Stigning	MaksStigning	ZERO	7 500			
EMB190	ICAO_A	3	8	Stigning	MaksStigning	ZERO	10 000			
EMB190	ICAO_A	4	1	Start	MaksStart	1				
EMB190	ICAO_A	4	2	Stigning	MaksStart	1	1 500			
EMB190	ICAO_A	4	3	Stigning	MaksStigning	1	3 000			
EMB190	ICAO_A	4	4	Acceleration	MaksStigning	ZERO		1 382	204,8	
EMB190	ICAO_A	4	5	Acceleration	MaksStigning	ZERO		1 658	250	
EMB190	ICAO_A	4	6	Stigning	MaksStigning	ZERO	7 500			
EMB190	ICAO_A	4	7	Stigning	MaksStigning	ZERO	10 000			
EMB190	ICAO_B	1	1	Start	MaksStart	1				
EMB190	ICAO_B	1	2	Stigning	MaksStart	1	1 000			
EMB190	ICAO_B	1	3	Acceleration	MaksStart	ZERO		1 899	194,4	
EMB190	ICAO_B	1	4	Stigning	MaksStigning	ZERO	3 000			
EMB190	ICAO_B	1	5	Acceleration	MaksStigning	ZERO		2 171	250	
EMB190	ICAO_B	1	6	Stigning	MaksStigning	ZERO	5 500			
EMB190	ICAO_B	1	7	Stigning	MaksStigning	ZERO	7 500			
EMB190	ICAO_B	1	8	Stigning	MaksStigning	ZERO	10 000			
EMB190	ICAO_B	2	1	Start	MaksStart	1				
EMB190	ICAO_B	2	2	Stigning	MaksStart	1	1 000			
EMB190	ICAO_B	2	3	Acceleration	MaksStart	ZERO		1 824	197	

ACFTID	Profil_ID	Etape-længde	Proce-dure nr.	Proceduretype	Kraftindikator	Klap_ID	Slutpunkts-højde (fod)	Stignings-hastighed (fod/min)	Kali-breret flyveha-stighed ved slut-punktet (knob)	Accelera-tion_Procent (%)
EMB190	ICAO_B	2	4	Stigning	MaksStigning	ZERO	3 000			
EMB190	ICAO_B	2	5	Acceleration	MaksStigning	ZERO		2 069	250	
EMB190	ICAO_B	2	6	Stigning	MaksStigning	ZERO	5 500			
EMB190	ICAO_B	2	7	Stigning	MaksStigning	ZERO	7 500			
EMB190	ICAO_B	2	8	Stigning	MaksStigning	ZERO	10 000			
EMB190	ICAO_B	3	1	Start	MaksStart	1				
EMB190	ICAO_B	3	2	Stigning	MaksStart	1	1 000			
EMB190	ICAO_B	3	3	Acceleration	MaksStart	ZERO		1 628	199,7	
EMB190	ICAO_B	3	4	Stigning	MaksStigning	ZERO	3 000			
EMB190	ICAO_B	3	5	Acceleration	MaksStigning	ZERO		1 969	250	
EMB190	ICAO_B	3	6	Stigning	MaksStigning	ZERO	5 500			
EMB190	ICAO_B	3	7	Stigning	MaksStigning	ZERO	7 500			
EMB190	ICAO_B	3	8	Stigning	MaksStigning	ZERO	10 000			
EMB190	ICAO_B	4	1	Start	MaksStart	1				
EMB190	ICAO_B	4	2	Stigning	MaksStart	1	1 000			
EMB190	ICAO_B	4	3	Acceleration	MaksStart	ZERO		1 603	205,1	
EMB190	ICAO_B	4	4	Stigning	MaksStigning	ZERO	3 000			
EMB190	ICAO_B	4	5	Acceleration	MaksStigning	ZERO		1 784	250	
EMB190	ICAO_B	4	6	Stigning	MaksStigning	ZERO	5 500			
EMB190	ICAO_B	4	7	Stigning	MaksStigning	ZERO	7 500			

ACFTID	Profil_ID	Etape-længde	Proce-dure nr.	Proceduretype	Kraftindikator	Klap_ID	Slutpunkts-højde (fod)	Stignings-hastighed (fod/min)	Kali-breret flyveha-stighed ved slut-punktet (knob)	Accelera-tion_Procent (%)
EMB190	ICAO_B	4	8	Stigning	MaksStigning	ZERO	10 000			
EMB195	DEFAULT	1	1	Start	MaksStart	1				
EMB195	DEFAULT	1	2	Stigning	MaksStart	1	1 000			
EMB195	DEFAULT	1	3	Acceleration	MaksStigning	ZERO		1 622	195	
EMB195	DEFAULT	1	4	Stigning	MaksStigning	ZERO	3 000			
EMB195	DEFAULT	1	5	Acceleration	MaksStigning	ZERO		1 965	250	
EMB195	DEFAULT	1	6	Stigning	MaksStigning	ZERO	5 500			
EMB195	DEFAULT	1	7	Stigning	MaksStigning	ZERO	7 500			
EMB195	DEFAULT	1	8	Stigning	MaksStigning	ZERO	10 000			
EMB195	DEFAULT	2	1	Start	MaksStart	1				
EMB195	DEFAULT	2	2	Stigning	MaksStart	1	1 000			
EMB195	DEFAULT	2	3	Acceleration	MaksStigning	ZERO		1 556	197,6	
EMB195	DEFAULT	2	4	Stigning	MaksStigning	ZERO	3 000			
EMB195	DEFAULT	2	5	Acceleration	MaksStigning	ZERO		1 872	250	
EMB195	DEFAULT	2	6	Stigning	MaksStigning	ZERO	5 500			
EMB195	DEFAULT	2	7	Stigning	MaksStigning	ZERO	7 500			
EMB195	DEFAULT	2	8	Stigning	MaksStigning	ZERO	10 000			
EMB195	DEFAULT	3	1	Start	MaksStart	1				
EMB195	DEFAULT	3	2	Stigning	MaksStart	1	1 000			
EMB195	DEFAULT	3	3	Acceleration	MaksStigning	ZERO		1 489	200,2	

ACFTID	Profil_ID	Etape-længde	Proce-dure nr.	Proceduretype	Kraftindikator	Klap_ID	Slutpunkts-højde (fod)	Stignings-hastighed (fod/min)	Kali-breret flyveha-stighed ved slut-punktet (knob)	Accelera-tion_Procent (%)
EMB195	DEFAULT	3	4	Stigning	MaksStigning	ZERO	3 000			
EMB195	DEFAULT	3	5	Acceleration	MaksStigning	ZERO		1 781	250	
EMB195	DEFAULT	3	6	Stigning	MaksStigning	ZERO	5 500			
EMB195	DEFAULT	3	7	Stigning	MaksStigning	ZERO	7 500			
EMB195	DEFAULT	3	8	Stigning	MaksStigning	ZERO	10 000			
EMB195	DEFAULT	4	1	Start	MaksStart	1				
EMB195	DEFAULT	4	2	Stigning	MaksStart	1	1 000			
EMB195	DEFAULT	4	3	Acceleration	MaksStigning	ZERO		1 364	205,7	
EMB195	DEFAULT	4	4	Stigning	MaksStigning	ZERO	3 000			
EMB195	DEFAULT	4	5	Acceleration	MaksStigning	ZERO		1 615	250	
EMB195	DEFAULT	4	6	Stigning	MaksStigning	ZERO	7 500			
EMB195	DEFAULT	4	7	Stigning	MaksStigning	ZERO	10 000			
EMB195	ICAO_A	1	1	Start	MaksStart	1				
EMB195	ICAO_A	1	2	Stigning	MaksStart	1	1 500			
EMB195	ICAO_A	1	3	Stigning	MaksStigning	1	3 000			
EMB195	ICAO_A	1	4	Acceleration	MaksStigning	ZERO		1 605	196,5	
EMB195	ICAO_A	1	5	Acceleration	MaksStigning	ZERO		1 930	250	
EMB195	ICAO_A	1	6	Stigning	MaksStigning	ZERO	7 500			
EMB195	ICAO_A	1	7	Stigning	MaksStigning	ZERO	10 000			
EMB195	ICAO_A	2	1	Start	MaksStart	1				

ACFTID	Profil_ID	Etape-længde	Proce-dure nr.	Proceduretype	Kraftindikator	Klap_ID	Slutpunkts-højde (fod)	Stignings-hastighed (fod/min)	Kali-breret flyveha-stighed ved slut-punktet (knob)	Accelera-tion_Procent (%)
EMB195	ICAO_A	2	2	Stigning	MaksStart	1	1 500			
EMB195	ICAO_A	2	3	Stigning	MaksStigning	1	3 000			
EMB195	ICAO_A	2	4	Acceleration	MaksStigning	ZERO		1 538	198,1	
EMB195	ICAO_A	2	5	Acceleration	MaksStigning	ZERO		1 871	250	
EMB195	ICAO_A	2	6	Stigning	MaksStigning	ZERO	7 500			
EMB195	ICAO_A	2	7	Stigning	MaksStigning	ZERO	10 000			
EMB195	ICAO_A	3	1	Start	MaksStart	1				
EMB195	ICAO_A	3	2	Stigning	MaksStart	1	1 500			
EMB195	ICAO_A	3	3	Stigning	MaksStigning	1	3 000			
EMB195	ICAO_A	3	4	Acceleration	MaksStigning	ZERO		1 467	201,3	
EMB195	ICAO_A	3	5	Acceleration	MaksStigning	ZERO		1 768	250	
EMB195	ICAO_A	3	6	Stigning	MaksStigning	ZERO	7 500			
EMB195	ICAO_A	3	7	Stigning	MaksStigning	ZERO	10 000			
EMB195	ICAO_A	4	1	Start	MaksStart	1				
EMB195	ICAO_A	4	2	Stigning	MaksStart	1	1 500			
EMB195	ICAO_A	4	3	Stigning	MaksStigning	1	3 000			
EMB195	ICAO_A	4	4	Acceleration	MaksStigning	ZERO		1 336	206,2	
EMB195	ICAO_A	4	5	Acceleration	MaksStigning	ZERO		1 607	250	
EMB195	ICAO_A	4	6	Stigning	MaksStigning	ZERO	7 500			
EMB195	ICAO_A	4	7	Stigning	MaksStigning	ZERO	10 000			

ACFTID	Profil_ID	Etape-længde	Proce-dure nr.	Proceduretype	Kraftindikator	Klap_ID	Slutpunkts-højde (fod)	Stignings-hastighed (fod/min)	Kali-breret flyveha-stighed ved slut-punktet (knob)	Accelera-tion_Procent (%)
EMB195	ICAO_B	1	1	Start	MaksStart	1				
EMB195	ICAO_B	1	2	Stigning	MaksStart	1	1 000			
EMB195	ICAO_B	1	3	Acceleration	MaksStart	ZERO		1 732	194,8	
EMB195	ICAO_B	1	4	Stigning	MaksStigning	ZERO	3 000			
EMB195	ICAO_B	1	5	Acceleration	MaksStigning	ZERO		1 988	250	
EMB195	ICAO_B	1	6	Stigning	MaksStigning	ZERO	5 500			
EMB195	ICAO_B	1	7	Stigning	MaksStigning	ZERO	7 500			
EMB195	ICAO_B	1	8	Stigning	MaksStigning	ZERO	10 000			
EMB195	ICAO_B	2	1	Start	MaksStart	1				
EMB195	ICAO_B	2	2	Stigning	MaksStart	1	1 000			
EMB195	ICAO_B	2	3	Acceleration	MaksStart	ZERO		1 664	197	
EMB195	ICAO_B	2	4	Stigning	MaksStigning	ZERO	3 000			
EMB195	ICAO_B	2	5	Acceleration	MaksStigning	ZERO		1 895	250	
EMB195	ICAO_B	2	6	Stigning	MaksStigning	ZERO	5 500			
EMB195	ICAO_B	2	7	Stigning	MaksStigning	ZERO	7 500			
EMB195	ICAO_B	2	8	Stigning	MaksStigning	ZERO	10 000			
EMB195	ICAO_B	3	1	Start	MaksStart	1				
EMB195	ICAO_B	3	2	Stigning	MaksStart	1	1 000			
EMB195	ICAO_B	3	3	Acceleration	MaksStart	ZERO		1 485	195	
EMB195	ICAO_B	3	4	Stigning	MaksStigning	ZERO	3 000			

ACFTID	Profil_ID	Etape-længde	Proce-dure nr.	Proceduretype	Kraftindikator	Klap_ID	Slutpunkts-højde (fod)	Stignings-hastighed (fod/min)	Kali-breret flyveha-stighed ved slut-punktet (knob)	Accelera-tion_Procent (%)
EMB195	ICAO_B	3	5	Acceleration	MaksStigning	ZERO		1 800	250	
EMB195	ICAO_B	3	6	Stigning	MaksStigning	ZERO	5 500			
EMB195	ICAO_B	3	7	Stigning	MaksStigning	ZERO	7 500			
EMB195	ICAO_B	3	8	Stigning	MaksStigning	ZERO	10 000			
EMB195	ICAO_B	4	1	Start	MaksStart	1				
EMB195	ICAO_B	4	2	Stigning	MaksStart	1	1 000			
EMB195	ICAO_B	4	3	Acceleration	MaksStart	ZERO		1 468	205,4	
EMB195	ICAO_B	4	4	Stigning	MaksStigning	ZERO	3 000			
EMB195	ICAO_B	4	5	Acceleration	MaksStigning	ZERO		1 631	250	
EMB195	ICAO_B	4	6	Stigning	MaksStigning	ZERO	5 500			
EMB195	ICAO_B	4	7	Stigning	MaksStigning	ZERO	7 500			
EMB195	ICAO_B	4	8	Stigning	MaksStigning	ZERO	10 000			
F10062	DEFAULT	1	1	Start	MaksStart	TO				
F10062	DEFAULT	1	2	Stigning	MaksStart	TO	1 000			
F10062	DEFAULT	1	3	Acceleration	MaksStart	TO		2 196	154	
F10062	DEFAULT	1	4	Acceleration	MaksStart	TO		1 647	169	
F10062	DEFAULT	1	5	Acceleration	MaksStigning	TO		1 000	184	
F10062	DEFAULT	1	6	Stigning	MaksStigning	TO	3 000			
F10062	DEFAULT	1	7	Acceleration	MaksStigning	TO		1 000	250	
F10062	DEFAULT	1	8	Stigning	MaksStigning	TO	5 500			

ACFTID	Profil_ID	Etape-længde	Proce-dure nr.	Proceduretype	Kraftindikator	Klap_ID	Slutpunkts-højde (fod)	Stignings-hastighed (fod/min)	Kali-breret flyveha-stighed ved slut-punktet (knob)	Accelera-tion_Procent (%)
F10062	DEFAULT	1	9	Stigning	MaksStigning	TO	7 500			
F10062	DEFAULT	1	10	Stigning	MaksStigning	TO	10 000			
F10062	DEFAULT	2	1	Start	MaksStart	TO				
F10062	DEFAULT	2	2	Stigning	MaksStart	TO	1 000			
F10062	DEFAULT	2	3	Acceleration	MaksStart	TO		1 982	161	
F10062	DEFAULT	2	4	Acceleration	MaksStart	TO		1 487	176	
F10062	DEFAULT	2	5	Acceleration	MaksStigning	TO		1 000	191	
F10062	DEFAULT	2	6	Stigning	MaksStigning	TO	3 000			
F10062	DEFAULT	2	7	Acceleration	MaksStigning	TO		1 000	250	
F10062	DEFAULT	2	8	Stigning	MaksStigning	TO	5 500			
F10062	DEFAULT	2	9	Stigning	MaksStigning	TO	7 500			
F10062	DEFAULT	2	10	Stigning	MaksStigning	TO	10 000			
F10062	DEFAULT	3	1	Start	MaksStart	TO				
F10062	DEFAULT	3	2	Stigning	MaksStart	TO	1 000			
F10062	DEFAULT	3	3	Acceleration	MaksStart	TO		1 819	167	
F10062	DEFAULT	3	4	Acceleration	MaksStart	TO		1 364	182	
F10062	DEFAULT	3	5	Acceleration	MaksStigning	TO		1 000	197	
F10062	DEFAULT	3	6	Stigning	MaksStigning	TO	3 000			
F10062	DEFAULT	3	7	Acceleration	MaksStigning	TO		1 000	250	
F10062	DEFAULT	3	8	Stigning	MaksStigning	TO	5 500			

ACFTID	Profil_ID	Etape-længde	Proce-dure nr.	Proceduretype	Kraftindikator	Klap_ID	Slutpunkts-højde (fod)	Stignings-hastighed (fod/min)	Kali-breret flyveha-stighed ved slut-punktet (knob)	Accelera-tion_Procent (%)
F10062	DEFAULT	3	9	Stigning	MaksStigning	TO	7 500			
F10062	DEFAULT	3	10	Stigning	MaksStigning	TO	10 000			
F10065	DEFAULT	1	1	Start	MaksStart	TO				
F10065	DEFAULT	1	2	Stigning	MaksStart	TO	1 000			
F10065	DEFAULT	1	3	Acceleration	MaksStart	TO		2 446	157	
F10065	DEFAULT	1	4	Acceleration	MaksStart	TO		1 835	172	
F10065	DEFAULT	1	5	Acceleration	MaksStigning	TO		1 000	187	
F10065	DEFAULT	1	6	Stigning	MaksStigning	TO	3 000			
F10065	DEFAULT	1	7	Acceleration	MaksStigning	TO		1 000	250	
F10065	DEFAULT	1	8	Stigning	MaksStigning	TO	5 500			
F10065	DEFAULT	1	9	Stigning	MaksStigning	TO	7 500			
F10065	DEFAULT	1	10	Stigning	MaksStigning	TO	10 000			
F10065	DEFAULT	2	1	Start	MaksStart	TO				
F10065	DEFAULT	2	2	Stigning	MaksStart	TO	1 000			
F10065	DEFAULT	2	3	Acceleration	MaksStart	TO		2 218	165	
F10065	DEFAULT	2	4	Acceleration	MaksStart	TO		1 664	180	
F10065	DEFAULT	2	5	Acceleration	MaksStigning	TO		1 000	195	
F10065	DEFAULT	2	6	Stigning	MaksStigning	TO	3 000			
F10065	DEFAULT	2	7	Acceleration	MaksStigning	TO		1 000	250	
F10065	DEFAULT	2	8	Stigning	MaksStigning	TO	5 500			
F10065	DEFAULT	2	9	Stigning	MaksStigning	TO	7 500			

ACFTID	Profil_ID	Etape-længde	Proce-dure nr.	Proceduretype	Kraftindikator	Klap_ID	Slutpunkts-højde (fod)	Stignings-hastighed (fod/min)	Kali-breret flyveha-stighed ved slut-punktet (knob)	Accelera-tion_Procent (%)
F10065	DEFAULT	2	10	Stigning	MaksStigning	TO	10 000			
F10065	DEFAULT	3	1	Start	MaksStart	TO				
F10065	DEFAULT	3	2	Stigning	MaksStart	TO	1 000			
F10065	DEFAULT	3	3	Acceleration	MaksStart	TO		2 021	171	
F10065	DEFAULT	3	4	Acceleration	MaksStart	TO		1 516	186	
F10065	DEFAULT	3	5	Acceleration	MaksStigning	TO		1 000	201	
F10065	DEFAULT	3	6	Stigning	MaksStigning	TO	3 000			
F10065	DEFAULT	3	7	Acceleration	MaksStigning	TO		1 000	250	
F10065	DEFAULT	3	8	Stigning	MaksStigning	TO	5 500			
F10065	DEFAULT	3	9	Stigning	MaksStigning	TO	7 500			
F10065	DEFAULT	3	10	Stigning	MaksStigning	TO	10 000			
F28MK2	DEFAULT	1	1	Start	MaksStart	6				
F28MK2	DEFAULT	1	2	Stigning	MaksStart	6	1 000			
F28MK2	DEFAULT	1	3	Acceleration	MaksStart	6		2 229	155	
F28MK2	DEFAULT	1	4	Acceleration	MaksStart	ZERO		1 672	170	
F28MK2	DEFAULT	1	5	Acceleration	MaksStigning	ZERO		1 000	185	
F28MK2	DEFAULT	1	6	Stigning	MaksStigning	ZERO	3 000			
F28MK2	DEFAULT	1	7	Acceleration	MaksStigning	ZERO		1 000	250	
F28MK2	DEFAULT	1	8	Stigning	MaksStigning	ZERO	5 500			
F28MK2	DEFAULT	1	9	Stigning	MaksStigning	ZERO	7 500			

ACFTID	Profil_ID	Etape-længde	Proce-dure nr.	Proceduretype	Kraftindikator	Klap_ID	Slutpunkts-højde (fod)	Stignings-hastighed (fod/min)	Kali-breret flyveha-stighed ved slut-punktet (knob)	Accelera-tion_Procent (%)
F28MK2	DEFAULT	1	10	Stigning	MaksStigning	ZERO	10 000			
F28MK2	DEFAULT	2	1	Start	MaksStart	6				
F28MK2	DEFAULT	2	2	Stigning	MaksStart	6	1 000			
F28MK2	DEFAULT	2	3	Acceleration	MaksStart	6		2 011	162	
F28MK2	DEFAULT	2	4	Acceleration	MaksStart	ZERO		1 508	177	
F28MK2	DEFAULT	2	5	Acceleration	MaksStigning	ZERO		1 000	192	
F28MK2	DEFAULT	2	6	Stigning	MaksStigning	ZERO	3 000			
F28MK2	DEFAULT	2	7	Acceleration	MaksStigning	ZERO		1 000	250	
F28MK2	DEFAULT	2	8	Stigning	MaksStigning	ZERO	5 500			
F28MK2	DEFAULT	2	9	Stigning	MaksStigning	ZERO	7 500			
F28MK2	DEFAULT	2	10	Stigning	MaksStigning	ZERO	10 000			
F28MK4	DEFAULT	1	1	Start	MaksStart	6				
F28MK4	DEFAULT	1	2	Stigning	MaksStart	6	1 000			
F28MK4	DEFAULT	1	3	Acceleration	MaksStart	6		2 103	152	
F28MK4	DEFAULT	1	4	Acceleration	MaksStart	ZERO		1 578	167	
F28MK4	DEFAULT	1	5	Acceleration	MaksStigning	ZERO		1 000	182	
F28MK4	DEFAULT	1	6	Stigning	MaksStigning	ZERO	3 000			
F28MK4	DEFAULT	1	7	Acceleration	MaksStigning	ZERO		1 000	250	
F28MK4	DEFAULT	1	8	Stigning	MaksStigning	ZERO	5 500			
F28MK4	DEFAULT	1	9	Stigning	MaksStigning	ZERO	7 500			

ACFTID	Profil_ID	Etape-længde	Proce-dure nr.	Proceduretype	Kraftindikator	Klap_ID	Slutpunkts-højde (fod)	Stignings-hastighed (fod/min)	Kali-breret flyveha-stighed ved slut-punktet (knob)	Accelera-tion_Procent (%)
F28MK4	DEFAULT	1	10	Stigning	MaksStigning	ZERO	10 000			
F28MK4	DEFAULT	2	1	Start	MaksStart	6				
F28MK4	DEFAULT	2	2	Stigning	MaksStart	6	1 000			
F28MK4	DEFAULT	2	3	Acceleration	MaksStart	6		1 941	157	
F28MK4	DEFAULT	2	4	Acceleration	MaksStart	ZERO		1 456	172	
F28MK4	DEFAULT	2	5	Acceleration	MaksStigning	ZERO		1 000	187	
F28MK4	DEFAULT	2	6	Stigning	MaksStigning	ZERO	3 000			
F28MK4	DEFAULT	2	7	Acceleration	MaksStigning	ZERO		1 000	250	
F28MK4	DEFAULT	2	8	Stigning	MaksStigning	ZERO	5 500			
F28MK4	DEFAULT	2	9	Stigning	MaksStigning	ZERO	7 500			
F28MK4	DEFAULT	2	10	Stigning	MaksStigning	ZERO	10 000			
F28MK4	DEFAULT	3	1	Start	MaksStart	6				
F28MK4	DEFAULT	3	2	Stigning	MaksStart	6	1 000			
F28MK4	DEFAULT	3	3	Acceleration	MaksStart	6		1 743	165	
F28MK4	DEFAULT	3	4	Acceleration	MaksStart	6		1 307	180	
F28MK4	DEFAULT	3	5	Acceleration	MaksStigning	ZERO		1 000	195	
F28MK4	DEFAULT	3	6	Stigning	MaksStigning	ZERO	3 000			
F28MK4	DEFAULT	3	7	Acceleration	MaksStigning	ZERO		1 000	250	
F28MK4	DEFAULT	3	8	Stigning	MaksStigning	ZERO	5 500			
F28MK4	DEFAULT	3	9	Stigning	MaksStigning	ZERO	7 500			

ACFTID	Profil_ID	Etape-længde	Proce-dure nr.	Proceduretype	Kraftindikator	Klap_ID	Slutpunkts-højde (fod)	Stignings-hastighed (fod/min)	Kali-breret flyveha-stighed ved slut-punktet (knob)	Accelera-tion_Procent (%)
F28MK4	DEFAULT	3	10	Stigning	MaksStigning	ZERO	10 000			
FAL20	DEFAULT	1	1	Start	MaksStart	10				
FAL20	DEFAULT	1	2	Acceleration	MaksStart	10		1 388	152	
FAL20	DEFAULT	1	3	Stigning	MaksStart	10	1 500			
FAL20	DEFAULT	1	4	Acceleration	MaksStart	10		1 388	162	
FAL20	DEFAULT	1	5	Acceleration	MaksStigning	INTR		1 041	177	
FAL20	DEFAULT	1	6	Stigning	MaksStigning	ZERO	3 000			
FAL20	DEFAULT	1	7	Acceleration	MaksStigning	ZERO		1 432	250	
FAL20	DEFAULT	1	8	Stigning	MaksStigning	ZERO	5 500			
FAL20	DEFAULT	1	9	Stigning	MaksStigning	ZERO	7 500			
FAL20	DEFAULT	1	10	Stigning	MaksStigning	ZERO	10 000			
GII	DEFAULT	1	1	Start	ReducerStart	T-20-D				
GII	DEFAULT	1	2	Stigning	ReducerStart	T-20-D	35			
GII	DEFAULT	1	3	Acceleration	ReducerStart	T-20-D		1 500	162	
GII	DEFAULT	1	4	Stigning	ReducerStart	T-20-D	400			
GII	DEFAULT	1	5	Stigning	ReducerStigning	T-10-U	520			
GII	DEFAULT	1	6	Stigning	ReducerStigning	T-10-U	1 500			
GII	DEFAULT	1	7	Stigning	ReducerStigning	T-10-U	3 000			
GII	DEFAULT	1	8	Acceleration	MaksStigning	T-0-U		1 675	192	
GII	DEFAULT	1	9	Acceleration	MaksStigning	T-0-U		1 775	250	

ACFTID	Profil_ID	Etape-længde	Proce-dure nr.	Proceduretype	Kraftindikator	Klap_ID	Slutpunkts-højde (fod)	Stignings-hastighed (fod/min)	Kali-breret flyveha-stighed ved slut-punktet (knob)	Accelera-tion_Procent (%)
GII	DEFAULT	1	10	Stigning	MaksStigning	T-0-U	5 500			
GII	DEFAULT	1	11	Stigning	MaksStigning	T-0-U	7 500			
GII	DEFAULT	1	12	Stigning	MaksStigning	T-0-U	10 000			
GII	QF_FULL	1	1	Start	MaksStart	T-20-D				
GII	QF_FULL	1	2	Stigning	MaksStart	T-20-D	35			
GII	QF_FULL	1	3	Acceleration	MaksStart	T-20-D		1 500	162	
GII	QF_FULL	1	4	Stigning	MaksStart	T-20-D	400			
GII	QF_FULL	1	5	Stigning	ReducerStigning	T-10-U	520			
GII	QF_FULL	1	6	Stigning	ReducerStigning	T-10-U	1 500			
GII	QF_FULL	1	7	Stigning	ReducerStigning	T-10-U	3 000			
GII	QF_FULL	1	8	Acceleration	MaksStigning	T-0-U		1 675	192	
GII	QF_FULL	1	9	Acceleration	MaksStigning	T-0-U		1 775	250	
GII	QF_FULL	1	10	Stigning	MaksStigning	T-0-U	5 500			
GII	QF_FULL	1	11	Stigning	MaksStigning	T-0-U	7 500			
GII	QF_FULL	1	12	Stigning	MaksStigning	T-0-U	10 000			
GIIB	DEFAULT	1	1	Start	ReducerStart	T-20-D				
GIIB	DEFAULT	1	2	Stigning	ReducerStart	T-20-D	35			
GIIB	DEFAULT	1	3	Acceleration	ReducerStart	T-20-D		1 500	156	
GIIB	DEFAULT	1	4	Stigning	ReducerStart	T-20-D	400			
GIIB	DEFAULT	1	5	Stigning	ReducerStigning	T-10-U	520			

ACFTID	Profil_ID	Etape-længde	Proce-dure nr.	Proceduretype	Kraftindikator	Klap_ID	Slutpunkts-højde (fod)	Stignings-hastighed (fod/min)	Kali-breret flyveha-stighed ved slut-punktet (knob)	Accelera-tion_Procent (%)
GIIB	DEFAULT	1	6	Stigning	ReducerStigning	T-10-U	1 500			
GIIB	DEFAULT	1	7	Stigning	ReducerStigning	T-10-U	3 000			
GIIB	DEFAULT	1	8	Acceleration	MaksStigning	T-0-U		1 675	192	
GIIB	DEFAULT	1	9	Acceleration	MaksStigning	T-0-U		1 775	250	
GIIB	DEFAULT	1	10	Stigning	MaksStigning	T-0-U	5 500			
GIIB	DEFAULT	1	11	Stigning	MaksStigning	T-0-U	7 500			
GIIB	DEFAULT	1	12	Stigning	MaksStigning	T-0-U	10 000			
GIIB	QF_FULL	1	1	Start	MaksStart	T-20-D				
GIIB	QF_FULL	1	2	Stigning	MaksStart	T-20-D	35			
GIIB	QF_FULL	1	3	Acceleration	MaksStart	T-20-D		1 500	156	
GIIB	QF_FULL	1	4	Stigning	MaksStart	T-20-D	400			
GIIB	QF_FULL	1	5	Stigning	ReducerStigning	T-10-U	520			
GIIB	QF_FULL	1	6	Stigning	ReducerStigning	T-10-U	1 500			
GIIB	QF_FULL	1	7	Stigning	ReducerStigning	T-10-U	3 000			
GIIB	QF_FULL	1	8	Acceleration	MaksStigning	T-0-U		1 675	192	
GIIB	QF_FULL	1	9	Acceleration	MaksStigning	T-0-U		1 775	250	
GIIB	QF_FULL	1	10	Stigning	MaksStigning	T-0-U	5 500			
GIIB	QF_FULL	1	11	Stigning	MaksStigning	T-0-U	7 500			
GIIB	QF_FULL	1	12	Stigning	MaksStigning	T-0-U	10 000			
GIV	DEFAULT	1	1	Start	MaksStart	T-20-D				

ACFTID	Profil_ID	Etape-længde	Proce-dure nr.	Proceduretype	Kraftindikator	Klap_ID	Slutpunkts-højde (fod)	Stignings-hastighed (fod/min)	Kali-breret flyveha-stighed ved slut-punktet (knob)	Accelera-tion_Procent (%)
GIV	DEFAULT	1	2	Stigning	MaksStart	T-20-D	35			
GIV	DEFAULT	1	3	Acceleration	MaksStart	T-20-D		1 800	159,2	
GIV	DEFAULT	1	4	Stigning	MaksStart	T-20-U	400			
GIV	DEFAULT	1	5	Stigning	MaksStigning	T-20-U	600			
GIV	DEFAULT	1	6	Stigning	MaksStigning	T-20-U	750			
GIV	DEFAULT	1	7	Stigning	MaksStigning	T-10-U	1 850			
GIV	DEFAULT	1	8	Stigning	MaksStigning	T-10-U	3 000			
GIV	DEFAULT	1	9	Acceleration	MaksStigning	T-0-U		1 750	250	
GIV	DEFAULT	1	10	Stigning	MaksStigning	T-0-U	5 000			
GIV	DEFAULT	1	11	Stigning	MaksStigning	T-0-U	6 000			
GIV	DEFAULT	1	12	Stigning	MaksStigning	T-0-U	7 000			
GIV	DEFAULT	1	13	Stigning	MaksStigning	T-0-U	8 000			
GIV	DEFAULT	1	14	Stigning	MaksStigning	T-0-U	9 000			
GIV	DEFAULT	1	15	Stigning	MaksStigning	T-0-U	10 000			
GV	DEFAULT	1	1	Start	MaksStart	T-20-D				
GV	DEFAULT	1	2	Stigning	MaksStart	T-20-D	35			
GV	DEFAULT	1	3	Acceleration	MaksStart	T-20-D		1 500	165,7	
GV	DEFAULT	1	4	Stigning	MaksStart	T-20-U	400			
GV	DEFAULT	1	5	Stigning	MaksStigning	T-20-U	600			
GV	DEFAULT	1	6	Stigning	MaksStigning	T-20-U	750			

ACFTID	Profil_ID	Etape-længde	Proce-dure nr.	Proceduretype	Kraftindikator	Klap_ID	Slutpunkts-højde (fod)	Stignings-hastighed (fod/min)	Kali-breret flyveha-stighed ved slut-punktet (knob)	Accelera-tion_Procent (%)
GV	DEFAULT	1	7	Stigning	MaksStigning	T-10-U	1 800			
GV	DEFAULT	1	8	Stigning	MaksStigning	T-10-U	3 000			
GV	DEFAULT	1	9	Acceleration	MaksStigning	T-0-U		1 750	250	
GV	DEFAULT	1	10	Stigning	MaksStigning	T-0-U	5 000			
GV	DEFAULT	1	11	Stigning	MaksStigning	T-0-U	6 000			
GV	DEFAULT	1	12	Stigning	MaksStigning	T-0-U	7 000			
GV	DEFAULT	1	13	Stigning	MaksStigning	T-0-U	8 000			
GV	DEFAULT	1	14	Stigning	MaksStigning	T-0-U	9 000			
GV	DEFAULT	1	15	Stigning	MaksStigning	T-0-U	10 000			
HS748A	DEFAULT	1	1	Start	MaksStart	TO				
HS748A	DEFAULT	1	2	Stigning	MaksStart	TO	1 000			
HS748A	DEFAULT	1	3	Acceleration	MaksStart	TO		917	127	
HS748A	DEFAULT	1	4	Acceleration	MaksStigning	INTR		688	147	
HS748A	DEFAULT	1	5	Stigning	MaksStigning	ZERO	3 000			
HS748A	DEFAULT	1	6	Stigning	MaksStigning	ZERO	5 500			
HS748A	DEFAULT	1	7	Stigning	MaksStigning	ZERO	7 500			
HS748A	DEFAULT	1	8	Stigning	MaksStigning	ZERO	10 000			
IA1125	DEFAULT	1	1	Start	MaksStart	12				
IA1125	DEFAULT	1	2	Acceleration	MaksStart	12		1 094	163	
IA1125	DEFAULT	1	3	Stigning	MaksStart	12	1 500			

ACFTID	Profil_ID	Etape-længde	Proce-dure nr.	Proceduretype	Kraftindikator	Klap_ID	Slutpunkts-højde (fod)	Stignings-hastighed (fod/min)	Kali-breret flyveha-stighed ved slut-punktet (knob)	Accelera-tion_Procent (%)
IA1125	DEFAULT	1	4	Acceleration	MaksStart	INTR		1 094	188	
IA1125	DEFAULT	1	5	Stigning	MaksStigning	ZERO	3 000			
IA1125	DEFAULT	1	6	Acceleration	MaksStigning	ZERO		1 286	250	
IA1125	DEFAULT	1	7	Stigning	MaksStigning	ZERO	5 500			
IA1125	DEFAULT	1	8	Stigning	MaksStigning	ZERO	7 500			
IA1125	DEFAULT	1	9	Stigning	MaksStigning	ZERO	10 000			
L1011	DEFAULT	1	1	Start	MaksStart	10				
L1011	DEFAULT	1	2	Stigning	MaksStart	10	1 000			
L1011	DEFAULT	1	3	Acceleration	MaksStart	10		2 145	162	
L1011	DEFAULT	1	4	Acceleration	MaksStart	INTR		1 609	182	
L1011	DEFAULT	1	5	Acceleration	MaksStigning	INTR		1 000	202	
L1011	DEFAULT	1	6	Stigning	MaksStigning	ZERO	3 000			
L1011	DEFAULT	1	7	Acceleration	MaksStigning	ZERO		1 000	250	
L1011	DEFAULT	1	8	Stigning	MaksStigning	ZERO	5 500			
L1011	DEFAULT	1	9	Stigning	MaksStigning	ZERO	7 500			
L1011	DEFAULT	1	10	Stigning	MaksStigning	ZERO	10 000			
L1011	DEFAULT	2	1	Start	MaksStart	10				
L1011	DEFAULT	2	2	Stigning	MaksStart	10	1 000			
L1011	DEFAULT	2	3	Acceleration	MaksStart	10		2 068	165	
L1011	DEFAULT	2	4	Acceleration	MaksStart	INTR		1 551	185	

ACFTID	Profil_ID	Etape-længde	Proce-dure nr.	Proceduretype	Kraftindikator	Klap_ID	Slutpunkts-højde (fod)	Stignings-hastighed (fod/min)	Kali-breret flyveha-stighed ved slut-punktet (knob)	Accelera-tion_Procent (%)
L1011	DEFAULT	2	5	Acceleration	MaksStigning	INTR		1 000	205	
L1011	DEFAULT	2	6	Stigning	MaksStigning	ZERO	3 000			
L1011	DEFAULT	2	7	Acceleration	MaksStigning	ZERO		1 000	250	
L1011	DEFAULT	2	8	Stigning	MaksStigning	ZERO	5 500			
L1011	DEFAULT	2	9	Stigning	MaksStigning	ZERO	7 500			
L1011	DEFAULT	2	10	Stigning	MaksStigning	ZERO	10 000			
L1011	DEFAULT	3	1	Start	MaksStart	10				
L1011	DEFAULT	3	2	Stigning	MaksStart	10	1 000			
L1011	DEFAULT	3	3	Acceleration	MaksStart	10		1 959	168	
L1011	DEFAULT	3	4	Acceleration	MaksStart	INTR		1 469	188	
L1011	DEFAULT	3	5	Acceleration	MaksStigning	INTR		1 000	208	
L1011	DEFAULT	3	6	Stigning	MaksStigning	ZERO	3 000			
L1011	DEFAULT	3	7	Acceleration	MaksStigning	ZERO		1 000	250	
L1011	DEFAULT	3	8	Stigning	MaksStigning	ZERO	5 500			
L1011	DEFAULT	3	9	Stigning	MaksStigning	ZERO	7 500			
L1011	DEFAULT	3	10	Stigning	MaksStigning	ZERO	10 000			
L1011	DEFAULT	4	1	Start	MaksStart	10				
L1011	DEFAULT	4	2	Stigning	MaksStart	10	1 000			
L1011	DEFAULT	4	3	Acceleration	MaksStart	10		1 857	171	
L1011	DEFAULT	4	4	Acceleration	MaksStart	INTR		1 393	191	

ACFTID	Profil_ID	Etape-længde	Proce-dure nr.	Proceduretype	Kraftindikator	Klap_ID	Slutpunkts-højde (fod)	Stignings-hastighed (fod/min)	Kali-breret flyveha-stighed ved slut-punktet (knob)	Accelera-tion_Procent (%)
L1011	DEFAULT	4	5	Acceleration	MaksStigning	INTR		1 000	211	
L1011	DEFAULT	4	6	Stigning	MaksStigning	ZERO	3 000			
L1011	DEFAULT	4	7	Acceleration	MaksStigning	ZERO		1 000	250	
L1011	DEFAULT	4	8	Stigning	MaksStigning	ZERO	5 500			
L1011	DEFAULT	4	9	Stigning	MaksStigning	ZERO	7 500			
L1011	DEFAULT	4	10	Stigning	MaksStigning	ZERO	10 000			
L1011	DEFAULT	5	1	Start	MaksStart	10				
L1011	DEFAULT	5	2	Stigning	MaksStart	10	1 000			
L1011	DEFAULT	5	3	Acceleration	MaksStart	10		1 669	178	
L1011	DEFAULT	5	4	Acceleration	MaksStart	INTR		1 252	198	
L1011	DEFAULT	5	5	Acceleration	MaksStigning	INTR		1 000	218	
L1011	DEFAULT	5	6	Stigning	MaksStigning	ZERO	3 000			
L1011	DEFAULT	5	7	Acceleration	MaksStigning	ZERO		1 000	250	
L1011	DEFAULT	5	8	Stigning	MaksStigning	ZERO	5 500			
L1011	DEFAULT	5	9	Stigning	MaksStigning	ZERO	7 500			
L1011	DEFAULT	5	10	Stigning	MaksStigning	ZERO	10 000			
L1011	DEFAULT	6	1	Start	MaksStart	10				
L1011	DEFAULT	6	2	Stigning	MaksStart	10	1 000			
L1011	DEFAULT	6	3	Acceleration	MaksStart	10		1 501	184	
L1011	DEFAULT	6	4	Acceleration	MaksStart	INTR		1 126	204	

ACFTID	Profil_ID	Etape-længde	Proce-dure nr.	Proceduretype	Kraftindikator	Klap_ID	Slutpunkts-højde (fod)	Stignings-hastighed (fod/min)	Kali-breret flyveha-stighed ved slut-punktet (knob)	Accelera-tion_Procent (%)
L1011	DEFAULT	6	5	Acceleration	MaksStigning	INTR		1 000	224	
L1011	DEFAULT	6	6	Stigning	MaksStigning	ZERO	3 000			
L1011	DEFAULT	6	7	Acceleration	MaksStigning	ZERO		1 000	250	
L1011	DEFAULT	6	8	Stigning	MaksStigning	ZERO	5 500			
L1011	DEFAULT	6	9	Stigning	MaksStigning	ZERO	7 500			
L1011	DEFAULT	6	10	Stigning	MaksStigning	ZERO	10 000			
L10115	DEFAULT	1	1	Start	MaksStart	10				
L10115	DEFAULT	1	2	Stigning	MaksStart	10	1 000			
L10115	DEFAULT	1	3	Acceleration	MaksStart	10		2 632	166	
L10115	DEFAULT	1	4	Acceleration	MaksStart	INTR		1 974	186	
L10115	DEFAULT	1	5	Acceleration	MaksStigning	INTR		1 000	206	
L10115	DEFAULT	1	6	Stigning	MaksStigning	ZERO	3 000			
L10115	DEFAULT	1	7	Acceleration	MaksStigning	ZERO		1 000	250	
L10115	DEFAULT	1	8	Stigning	MaksStigning	ZERO	5 500			
L10115	DEFAULT	1	9	Stigning	MaksStigning	ZERO	7 500			
L10115	DEFAULT	1	10	Stigning	MaksStigning	ZERO	10 000			
L10115	DEFAULT	2	1	Start	MaksStart	10				
L10115	DEFAULT	2	2	Stigning	MaksStart	10	1 000			
L10115	DEFAULT	2	3	Acceleration	MaksStart	10		2 547	168	
L10115	DEFAULT	2	4	Acceleration	MaksStart	INTR		1 911	188	

ACFTID	Profil_ID	Etape-længde	Proce-dure nr.	Proceduretype	Kraftindikator	Klap_ID	Slutpunkts-højde (fod)	Stignings-hastighed (fod/min)	Kali-breret flyveha-stighed ved slut-punktet (knob)	Accelera-tion_Procent (%)
L10115	DEFAULT	2	5	Acceleration	MaksStigning	INTR		1 000	208	
L10115	DEFAULT	2	6	Stigning	MaksStigning	ZERO	3 000			
L10115	DEFAULT	2	7	Acceleration	MaksStigning	ZERO		1 000	250	
L10115	DEFAULT	2	8	Stigning	MaksStigning	ZERO	5 500			
L10115	DEFAULT	2	9	Stigning	MaksStigning	ZERO	7 500			
L10115	DEFAULT	2	10	Stigning	MaksStigning	ZERO	10 000			
L10115	DEFAULT	3	1	Start	MaksStart	10				
L10115	DEFAULT	3	2	Stigning	MaksStart	10	1 000			
L10115	DEFAULT	3	3	Acceleration	MaksStart	10		2 428	171	
L10115	DEFAULT	3	4	Acceleration	MaksStart	INTR		1 821	191	
L10115	DEFAULT	3	5	Acceleration	MaksStigning	INTR		1 000	211	
L10115	DEFAULT	3	6	Stigning	MaksStigning	ZERO	3 000			
L10115	DEFAULT	3	7	Acceleration	MaksStigning	ZERO		1 000	250	
L10115	DEFAULT	3	8	Stigning	MaksStigning	ZERO	5 500			
L10115	DEFAULT	3	9	Stigning	MaksStigning	ZERO	7 500			
L10115	DEFAULT	3	10	Stigning	MaksStigning	ZERO	10 000			
L10115	DEFAULT	4	1	Start	MaksStart	10				
L10115	DEFAULT	4	2	Stigning	MaksStart	10	1 000			
L10115	DEFAULT	4	3	Acceleration	MaksStart	10		2 317	175	
L10115	DEFAULT	4	4	Acceleration	MaksStart	INTR		1 738	195	

ACFTID	Profil_ID	Etape-længde	Proce-dure nr.	Proceduretype	Kraftindikator	Klap_ID	Slutpunkts-højde (fod)	Stignings-hastighed (fod/min)	Kali-breret flyveha-stighed ved slut-punktet (knob)	Accelera-tion_Procent (%)
L10115	DEFAULT	4	5	Acceleration	MaksStigning	INTR		1 000	215	
L10115	DEFAULT	4	6	Stigning	MaksStigning	ZERO	3 000			
L10115	DEFAULT	4	7	Acceleration	MaksStigning	ZERO		1 000	250	
L10115	DEFAULT	4	8	Stigning	MaksStigning	ZERO	5 500			
L10115	DEFAULT	4	9	Stigning	MaksStigning	ZERO	7 500			
L10115	DEFAULT	4	10	Stigning	MaksStigning	ZERO	10 000			
L10115	DEFAULT	5	1	Start	MaksStart	10				
L10115	DEFAULT	5	2	Stigning	MaksStart	10	1 000			
L10115	DEFAULT	5	3	Acceleration	MaksStart	10		2 125	181	
L10115	DEFAULT	5	4	Acceleration	MaksStart	INTR		1 594	201	
L10115	DEFAULT	5	5	Acceleration	MaksStigning	INTR		1 000	221	
L10115	DEFAULT	5	6	Stigning	MaksStigning	ZERO	3 000			
L10115	DEFAULT	5	7	Acceleration	MaksStigning	ZERO		1 000	250	
L10115	DEFAULT	5	8	Stigning	MaksStigning	ZERO	5 500			
L10115	DEFAULT	5	9	Stigning	MaksStigning	ZERO	7 500			
L10115	DEFAULT	5	10	Stigning	MaksStigning	ZERO	10 000			
L10115	DEFAULT	6	1	Start	MaksStart	10				
L10115	DEFAULT	6	2	Stigning	MaksStart	10	1 000			
L10115	DEFAULT	6	3	Acceleration	MaksStart	10		1 953	186	
L10115	DEFAULT	6	4	Acceleration	MaksStart	INTR		1 465	206	

ACFTID	Profil_ID	Etape-længde	Proce-dure nr.	Proceduretype	Kraftindikator	Klap_ID	Slutpunkts-højde (fod)	Stignings-hastighed (fod/min)	Kali-breret flyveha-stighed ved slut-punktet (knob)	Accelera-tion_Procent (%)
L10115	DEFAULT	6	5	Acceleration	MaksStigning	INTR		1 000	226	
L10115	DEFAULT	6	6	Stigning	MaksStigning	ZERO	3 000			
L10115	DEFAULT	6	7	Acceleration	MaksStigning	ZERO		1 000	250	
L10115	DEFAULT	6	8	Stigning	MaksStigning	ZERO	5 500			
L10115	DEFAULT	6	9	Stigning	MaksStigning	ZERO	7 500			
L10115	DEFAULT	6	10	Stigning	MaksStigning	ZERO	10 000			
L10115	DEFAULT	7	1	Start	MaksStart	10				
L10115	DEFAULT	7	2	Stigning	MaksStart	10	1 000			
L10115	DEFAULT	7	3	Acceleration	MaksStart	10		1 790	192	
L10115	DEFAULT	7	4	Acceleration	MaksStart	INTR		1 343	212	
L10115	DEFAULT	7	5	Acceleration	MaksStigning	INTR		1 000	232	
L10115	DEFAULT	7	6	Stigning	MaksStigning	ZERO	3 000			
L10115	DEFAULT	7	7	Acceleration	MaksStigning	ZERO		1 000	250	
L10115	DEFAULT	7	8	Stigning	MaksStigning	ZERO	5 500			
L10115	DEFAULT	7	9	Stigning	MaksStigning	ZERO	7 500			
L10115	DEFAULT	7	10	Stigning	MaksStigning	ZERO	10 000			
L188	DEFAULT	1	1	Start	MaksStart	78-%				
L188	DEFAULT	1	2	Stigning	MaksStart	78-%	1 000			
L188	DEFAULT	1	3	Acceleration	MaksStart	78-%		1 653	133	
L188	DEFAULT	1	4	Acceleration	MaksStigning	INTR		1 240	153	

ACFTID	Profil_ID	Etape-længde	Proce-dure nr.	Proceduretype	Kraftindikator	Klap_ID	Slutpunkts-højde (fod)	Stignings-hastighed (fod/min)	Kali-breret flyveha-stighed ved slut-punktet (knob)	Accelera-tion_Procent (%)
L188	DEFAULT	1	5	Stigning	MaksStigning	ZERO	3 000			
L188	DEFAULT	1	6	Stigning	MaksStigning	ZERO	5 500			
L188	DEFAULT	1	7	Stigning	MaksStigning	ZERO	7 500			
L188	DEFAULT	1	8	Stigning	MaksStigning	ZERO	10 000			
L188	DEFAULT	2	1	Start	MaksStart	78-%				
L188	DEFAULT	2	2	Stigning	MaksStart	78-%	1 000			
L188	DEFAULT	2	3	Acceleration	MaksStart	78-%		1 309	139	
L188	DEFAULT	2	4	Acceleration	MaksStigning	INTR		982	159	
L188	DEFAULT	2	5	Stigning	MaksStigning	ZERO	3 000			
L188	DEFAULT	2	6	Stigning	MaksStigning	ZERO	5 500			
L188	DEFAULT	2	7	Stigning	MaksStigning	ZERO	7 500			
L188	DEFAULT	2	8	Stigning	MaksStigning	ZERO	10 000			
L188	DEFAULT	3	1	Start	MaksStart	78-%				
L188	DEFAULT	3	2	Stigning	MaksStart	78-%	1 000			
L188	DEFAULT	3	3	Acceleration	MaksStart	78-%		905	147	
L188	DEFAULT	3	4	Acceleration	MaksStigning	INTR		679	167	
L188	DEFAULT	3	5	Stigning	MaksStigning	ZERO	3 000			
L188	DEFAULT	3	6	Stigning	MaksStigning	ZERO	5 500			
L188	DEFAULT	3	7	Stigning	MaksStigning	ZERO	7 500			
L188	DEFAULT	3	8	Stigning	MaksStigning	ZERO	10 000			

ACFTID	Profil_ID	Etape-længde	Proce-dure nr.	Proceduretype	Kraftindikator	Klap_ID	Slutpunkts-højde (fod)	Stignings-hastighed (fod/min)	Kali-breret flyveha-stighed ved slut-punktet (knob)	Accelera-tion_Procent (%)
LEAR25	DEFAULT	1	1	Start	MaksStart	20				
LEAR25	DEFAULT	1	2	Acceleration	MaksStart	20		1 698	171	
LEAR25	DEFAULT	1	3	Stigning	MaksStart	20	1 500			
LEAR25	DEFAULT	1	4	Acceleration	MaksStart	10		1 698	196	
LEAR25	DEFAULT	1	5	Stigning	MaksStigning	ZERO	3 000			
LEAR25	DEFAULT	1	6	Acceleration	MaksStigning	ZERO		2 075	250	
LEAR25	DEFAULT	1	7	Stigning	MaksStigning	ZERO	5 500			
LEAR25	DEFAULT	1	8	Stigning	MaksStigning	ZERO	7 500			
LEAR25	DEFAULT	1	9	Stigning	MaksStigning	ZERO	10 000			
LEAR35	DEFAULT	1	1	Start	MaksStart	20				
LEAR35	DEFAULT	1	2	Acceleration	MaksStart	20		1 493	158	
LEAR35	DEFAULT	1	3	Stigning	MaksStart	20	1 500			
LEAR35	DEFAULT	1	4	Acceleration	MaksStart	10		1 493	183	
LEAR35	DEFAULT	1	5	Stigning	MaksStigning	ZERO	3 000			
LEAR35	DEFAULT	1	6	Acceleration	MaksStigning	ZERO		1 706	250	
LEAR35	DEFAULT	1	7	Stigning	MaksStigning	ZERO	5 500			
LEAR35	DEFAULT	1	8	Stigning	MaksStigning	ZERO	7 500			
LEAR35	DEFAULT	1	9	Stigning	MaksStigning	ZERO	10 000			
MD11GE	DEFAULT	1	1	Start	MaksStart	25				
MD11GE	DEFAULT	1	2	Stigning	MaksStart	25	1 000			

ACFTID	Profil_ID	Etape-længde	Proce-dure nr.	Proceduretype	Kraftindikator	Klap_ID	Slutpunkts-højde (fod)	Stignings-hastighed (fod/min)	Kali-breret flyveha-stighed ved slut-punktet (knob)	Accelera-tion_Procent (%)
MD11GE	DEFAULT	1	3	Acceleration	MaksStart	0/EXT		1 500	211	
MD11GE	DEFAULT	1	4	Stigning	MaksStigning	0/EXT	2 000			
MD11GE	DEFAULT	1	5	Stigning	MaksStigning	0/EXT	3 000			
MD11GE	DEFAULT	1	6	Acceleration	MaksStigning	0/RET		1 500	250	
MD11GE	DEFAULT	1	7	Stigning	MaksStigning	0/RET	10 000			
MD11GE	DEFAULT	2	1	Start	MaksStart	25				
MD11GE	DEFAULT	2	2	Stigning	MaksStart	25	1 000			
MD11GE	DEFAULT	2	3	Acceleration	MaksStart	0/EXT		1 500	210	
MD11GE	DEFAULT	2	4	Stigning	MaksStigning	0/EXT	2 000			
MD11GE	DEFAULT	2	5	Stigning	MaksStigning	0/EXT	3 000			
MD11GE	DEFAULT	2	6	Acceleration	MaksStigning	0/RET		1 500	250	
MD11GE	DEFAULT	2	7	Stigning	MaksStigning	0/RET	10 000			
MD11GE	DEFAULT	3	1	Start	MaksStart	25				
MD11GE	DEFAULT	3	2	Stigning	MaksStart	25	1 000			
MD11GE	DEFAULT	3	3	Acceleration	MaksStart	0/EXT		1 500	210	
MD11GE	DEFAULT	3	4	Stigning	MaksStigning	0/EXT	2 000			
MD11GE	DEFAULT	3	5	Stigning	MaksStigning	0/EXT	3 000			
MD11GE	DEFAULT	3	6	Acceleration	MaksStigning	0/RET		1 500	250	
MD11GE	DEFAULT	3	7	Stigning	MaksStigning	0/RET	10 000			
MD11GE	DEFAULT	4	1	Start	MaksStart	25				

ACFTID	Profil_ID	Etape-længde	Proce-dure nr.	Proceduretype	Kraftindikator	Klap_ID	Slutpunkts-højde (fod)	Stignings-hastighed (fod/min)	Kali-breret flyveha-stighed ved slut-punktet (knob)	Accelera-tion_Procent (%)
MD11GE	DEFAULT	4	2	Stigning	MaksStart	25	1 000			
MD11GE	DEFAULT	4	3	Acceleration	MaksStart	0/EXT		1 500	209	
MD11GE	DEFAULT	4	4	Stigning	MaksStigning	0/EXT	2 000			
MD11GE	DEFAULT	4	5	Stigning	MaksStigning	0/EXT	3 000			
MD11GE	DEFAULT	4	6	Acceleration	MaksStigning	0/RET		1 500	250	
MD11GE	DEFAULT	4	7	Stigning	MaksStigning	0/RET	10 000			
MD11GE	DEFAULT	5	1	Start	MaksStart	25				
MD11GE	DEFAULT	5	2	Stigning	MaksStart	25	1 000			
MD11GE	DEFAULT	5	3	Acceleration	MaksStart	0/EXT		1 500	208	
MD11GE	DEFAULT	5	4	Stigning	MaksStigning	0/EXT	2 000			
MD11GE	DEFAULT	5	5	Stigning	MaksStigning	0/EXT	3 000			
MD11GE	DEFAULT	5	6	Acceleration	MaksStigning	0/RET		1 500	250	
MD11GE	DEFAULT	5	7	Stigning	MaksStigning	0/RET	10 000			
MD11GE	DEFAULT	6	1	Start	MaksStart	25				
MD11GE	DEFAULT	6	2	Stigning	MaksStart	25	1 000			
MD11GE	DEFAULT	6	3	Acceleration	MaksStart	0/EXT		1 500	208	
MD11GE	DEFAULT	6	4	Stigning	MaksStigning	0/EXT	2 000			
MD11GE	DEFAULT	6	5	Stigning	MaksStigning	0/EXT	3 000			
MD11GE	DEFAULT	6	6	Acceleration	MaksStigning	0/RET		1 500	250	
MD11GE	DEFAULT	6	7	Stigning	MaksStigning	0/RET	10 000			

ACFTID	Profil_ID	Etape-længde	Proce-dure nr.	Proceduretype	Kraftindikator	Klap_ID	Slutpunkts-højde (fod)	Stignings-hastighed (fod/min)	Kali-breret flyveha-stighed ved slut-punktet (knob)	Accelera-tion_Procent (%)
MD11GE	DEFAULT	7	1	Start	MaksStart	25				
MD11GE	DEFAULT	7	2	Stigning	MaksStart	25	1 000			
MD11GE	DEFAULT	7	3	Acceleration	MaksStart	0/EXT		1 500	207	
MD11GE	DEFAULT	7	4	Stigning	MaksStigning	0/EXT	2 000			
MD11GE	DEFAULT	7	5	Stigning	MaksStigning	0/EXT	3 000			
MD11GE	DEFAULT	7	6	Acceleration	MaksStigning	0/RET		1 500	250	
MD11GE	DEFAULT	7	7	Stigning	MaksStigning	0/RET	10 000			
MD11PW	DEFAULT	1	1	Start	MaksStart	25				
MD11PW	DEFAULT	1	2	Stigning	MaksStart	25	1 000			
MD11PW	DEFAULT	1	3	Acceleration	MaksStart	0/EXT		1 500	206	
MD11PW	DEFAULT	1	4	Stigning	MaksStigning	0/EXT	2 000			
MD11PW	DEFAULT	1	5	Stigning	MaksStigning	0/EXT	3 000			
MD11PW	DEFAULT	1	6	Acceleration	MaksStigning	0/RET		1 500	250	
MD11PW	DEFAULT	1	7	Stigning	MaksStigning	0/RET	10 000			
MD11PW	DEFAULT	2	1	Start	MaksStart	25				
MD11PW	DEFAULT	2	2	Stigning	MaksStart	25	1 000			
MD11PW	DEFAULT	2	3	Acceleration	MaksStart	0/EXT		1 500	206	
MD11PW	DEFAULT	2	4	Stigning	MaksStigning	0/EXT	2 000			
MD11PW	DEFAULT	2	5	Stigning	MaksStigning	0/EXT	3 000			
MD11PW	DEFAULT	2	6	Acceleration	MaksStigning	0/RET		1 500	250	

ACFTID	Profil_ID	Etape-længde	Proce-dure nr.	Proceduretype	Kraftindikator	Klap_ID	Slutpunkts-højde (fod)	Stignings-hastighed (fod/min)	Kali-breret flyveha-stighed ved slut-punktet (knob)	Accelera-tion_Procent (%)
MD11PW	DEFAULT	2	7	Stigning	MaksStigning	0/RET	10 000			
MD11PW	DEFAULT	3	1	Start	MaksStart	25				
MD11PW	DEFAULT	3	2	Stigning	MaksStart	25	1 000			
MD11PW	DEFAULT	3	3	Acceleration	MaksStart	0/EXT		1 500	205	
MD11PW	DEFAULT	3	4	Stigning	MaksStigning	0/EXT	2 000			
MD11PW	DEFAULT	3	5	Stigning	MaksStigning	0/EXT	3 000			
MD11PW	DEFAULT	3	6	Acceleration	MaksStigning	0/RET		1 500	250	
MD11PW	DEFAULT	3	7	Stigning	MaksStigning	0/RET	10 000			
MD11PW	DEFAULT	4	1	Start	MaksStart	25				
MD11PW	DEFAULT	4	2	Stigning	MaksStart	25	1 000			
MD11PW	DEFAULT	4	3	Acceleration	MaksStart	0/EXT		1 500	205	
MD11PW	DEFAULT	4	4	Stigning	MaksStigning	0/EXT	2 000			
MD11PW	DEFAULT	4	5	Stigning	MaksStigning	0/EXT	3 000			
MD11PW	DEFAULT	4	6	Acceleration	MaksStigning	0/RET		1 500	250	
MD11PW	DEFAULT	4	7	Stigning	MaksStigning	0/RET	10 000			
MD11PW	DEFAULT	5	1	Start	MaksStart	25				
MD11PW	DEFAULT	5	2	Stigning	MaksStart	25	1 000			
MD11PW	DEFAULT	5	3	Acceleration	MaksStart	0/EXT		1 500	205	
MD11PW	DEFAULT	5	4	Stigning	MaksStigning	0/EXT	2 000			
MD11PW	DEFAULT	5	5	Stigning	MaksStigning	0/EXT	3 000			

ACFTID	Profil_ID	Etape-længde	Proce-dure nr.	Proceduretype	Kraftindikator	Klap_ID	Slutpunkts-højde (fod)	Stignings-hastighed (fod/min)	Kali-breret flyveha-stighed ved slut-punktet (knob)	Accelera-tion_Procent (%)
MD11PW	DEFAULT	5	6	Acceleration	MaksStigning	0/RET		1 500	250	
MD11PW	DEFAULT	5	7	Stigning	MaksStigning	0/RET	10 000			
MD11PW	DEFAULT	6	1	Start	MaksStart	25				
MD11PW	DEFAULT	6	2	Stigning	MaksStart	25	1 000			
MD11PW	DEFAULT	6	3	Acceleration	MaksStart	0/EXT		1 500	206	
MD11PW	DEFAULT	6	4	Stigning	MaksStigning	0/EXT	2 000			
MD11PW	DEFAULT	6	5	Stigning	MaksStigning	0/EXT	3 000			
MD11PW	DEFAULT	6	6	Acceleration	MaksStigning	0/RET		1 500	250	
MD11PW	DEFAULT	6	7	Stigning	MaksStigning	0/RET	10 000			
MD11PW	DEFAULT	7	1	Start	MaksStart	25				
MD11PW	DEFAULT	7	2	Stigning	MaksStart	25	1 000			
MD11PW	DEFAULT	7	3	Acceleration	MaksStart	0/EXT		1 500	207	
MD11PW	DEFAULT	7	4	Stigning	MaksStigning	0/EXT	2 000			
MD11PW	DEFAULT	7	5	Stigning	MaksStigning	0/EXT	3 000			
MD11PW	DEFAULT	7	6	Acceleration	MaksStigning	0/RET		1 500	250	
MD11PW	DEFAULT	7	7	Stigning	MaksStigning	0/RET	10 000			
MD81	DEFAULT	1	1	Start	MaksStart	T_15				
MD81	DEFAULT	1	2	Stigning	MaksStart	T_15	1 000			
MD81	DEFAULT	1	3	Acceleration	MaksStigning	T_INT		1 434,2	214,1	
MD81	DEFAULT	1	4	Stigning	MaksStigning	T_ZERO	3 000			

ACFTID	Profil_ID	Etape-længde	Proce-dure nr.	Proceduretype	Kraftindikator	Klap_ID	Slutpunkts-højde (fod)	Stignings-hastighed (fod/min)	Kali-breret flyveha-stighed ved slut-punktet (knob)	Accelera-tion_Procent (%)
MD81	DEFAULT	1	5	Acceleration	MaksStigning	T_ZERO		1 866,9	250	
MD81	DEFAULT	1	6	Stigning	MaksStigning	T_ZERO	5 500			
MD81	DEFAULT	1	7	Stigning	MaksStigning	T_ZERO	7 500			
MD81	DEFAULT	1	8	Stigning	MaksStigning	T_ZERO	10 000			
MD81	DEFAULT	2	1	Start	MaksStart	T_15				
MD81	DEFAULT	2	2	Stigning	MaksStart	T_15	1 000			
MD81	DEFAULT	2	3	Acceleration	MaksStigning	T_INT		1 346,9	218,7	
MD81	DEFAULT	2	4	Stigning	MaksStigning	T_ZERO	3 000			
MD81	DEFAULT	2	5	Acceleration	MaksStigning	T_ZERO		1 745	250	
MD81	DEFAULT	2	6	Stigning	MaksStigning	T_ZERO	5 500			
MD81	DEFAULT	2	7	Stigning	MaksStigning	T_ZERO	7 500			
MD81	DEFAULT	2	8	Stigning	MaksStigning	T_ZERO	10 000			
MD81	DEFAULT	3	1	Start	MaksStart	T_15				
MD81	DEFAULT	3	2	Stigning	MaksStart	T_15	1 000			
MD81	DEFAULT	3	3	Acceleration	MaksStigning	T_INT		1 266	223,2	
MD81	DEFAULT	3	4	Stigning	MaksStigning	T_ZERO	3 000			
MD81	DEFAULT	3	5	Acceleration	MaksStigning	T_ZERO		1 643,2	250	
MD81	DEFAULT	3	6	Stigning	MaksStigning	T_ZERO	5 500			
MD81	DEFAULT	3	7	Stigning	MaksStigning	T_ZERO	7 500			
MD81	DEFAULT	3	8	Stigning	MaksStigning	T_ZERO	10 000			

ACFTID	Profil_ID	Etape-længde	Proce-dure nr.	Proceduretype	Kraftindikator	Klap_ID	Slutpunkts-højde (fod)	Stignings-hastighed (fod/min)	Kali-breret flyveha-stighed ved slut-punktet (knob)	Accelera-tion_Procent (%)
MD81	DEFAULT	4	1	Start	MaksStart	T_15				
MD81	DEFAULT	4	2	Stigning	MaksStart	T_15	1 000			
MD81	DEFAULT	4	3	Acceleration	MaksStigning	T_INT		1 211,7	226,3	
MD81	DEFAULT	4	4	Stigning	MaksStigning	T_ZERO	3 000			
MD81	DEFAULT	4	5	Acceleration	MaksStigning	T_ZERO		1 577,9	250	
MD81	DEFAULT	4	6	Stigning	MaksStigning	T_ZERO	5 500			
MD81	DEFAULT	4	7	Stigning	MaksStigning	T_ZERO	7 500			
MD81	DEFAULT	4	8	Stigning	MaksStigning	T_ZERO	10 000			
MD81	ICAO_A	1	1	Start	MaksStart	T_15				
MD81	ICAO_A	1	2	Stigning	MaksStart	T_15	1 500			
MD81	ICAO_A	1	3	Stigning	MaksStigning	T_15	3 000			
MD81	ICAO_A	1	4	Acceleration	MaksStigning	T_ZERO		1 169,8	250	
MD81	ICAO_A	1	5	Stigning	MaksStigning	T_ZERO	5 500			
MD81	ICAO_A	1	6	Stigning	MaksStigning	T_ZERO	7 500			
MD81	ICAO_A	1	7	Stigning	MaksStigning	T_ZERO	10 000			
MD81	ICAO_A	2	1	Start	MaksStart	T_15				
MD81	ICAO_A	2	2	Stigning	MaksStart	T_15	1 500			
MD81	ICAO_A	2	3	Stigning	MaksStigning	T_15	3 000			
MD81	ICAO_A	2	4	Acceleration	MaksStigning	T_ZERO		1 089,3	250	
MD81	ICAO_A	2	5	Stigning	MaksStigning	T_ZERO	5 500			

ACFTID	Profil_ID	Etape-længde	Proce-dure nr.	Proceduretype	Kraftindikator	Klap_ID	Slutpunkts-højde (fod)	Stignings-hastighed (fod/min)	Kali-breret flyveha-stighed ved slut-punktet (knob)	Accelera-tion_Procent (%)
MD81	ICAO_A	2	6	Stigning	MaksStigning	T_ZERO	7 500			
MD81	ICAO_A	2	7	Stigning	MaksStigning	T_ZERO	10 000			
MD81	ICAO_A	3	1	Start	MaksStart	T_15				
MD81	ICAO_A	3	2	Stigning	MaksStart	T_15	1 500			
MD81	ICAO_A	3	3	Stigning	MaksStigning	T_15	3 000			
MD81	ICAO_A	3	4	Acceleration	MaksStigning	T_ZERO		1 049,8	250	
MD81	ICAO_A	3	5	Stigning	MaksStigning	T_ZERO	5 500			
MD81	ICAO_A	3	6	Stigning	MaksStigning	T_ZERO	7 500			
MD81	ICAO_A	3	7	Stigning	MaksStigning	T_ZERO	10 000			
MD81	ICAO_A	4	1	Start	MaksStart	T_15				
MD81	ICAO_A	4	2	Stigning	MaksStart	T_15	1 500			
MD81	ICAO_A	4	3	Stigning	MaksStigning	T_15	3 000			
MD81	ICAO_A	4	4	Acceleration	MaksStigning	T_ZERO		998,8	250	
MD81	ICAO_A	4	5	Stigning	MaksStigning	T_ZERO	5 500			
MD81	ICAO_A	4	6	Stigning	MaksStigning	T_ZERO	7 500			
MD81	ICAO_A	4	7	Stigning	MaksStigning	T_ZERO	10 000			
MD81	ICAO_B	1	1	Start	MaksStart	T_15				
MD81	ICAO_B	1	2	Stigning	MaksStart	T_15	1 000			
MD81	ICAO_B	1	3	Acceleration	MaksStart	T_INT		1 434,8	218,8	
MD81	ICAO_B	1	4	Stigning	MaksStigning	T_ZERO	3 000			

ACFTID	Profil_ID	Etape-længde	Proce-dure nr.	Proceduretype	Kraftindikator	Klap_ID	Slutpunkts-højde (fod)	Stignings-hastighed (fod/min)	Kali-breret flyveha-stighed ved slut-punktet (knob)	Accelera-tion_Procent (%)
MD81	ICAO_B	1	5	Acceleration	MaksStigning	T_ZERO		1 900,5	250	
MD81	ICAO_B	1	6	Stigning	MaksStigning	T_ZERO	5 500			
MD81	ICAO_B	1	7	Stigning	MaksStigning	T_ZERO	7 500			
MD81	ICAO_B	1	8	Stigning	MaksStigning	T_ZERO	10 000			
MD81	ICAO_B	2	1	Start	MaksStart	T_15				
MD81	ICAO_B	2	2	Stigning	MaksStart	T_15	1 000			
MD81	ICAO_B	2	3	Acceleration	MaksStart	T_INT		1 345,2	223	
MD81	ICAO_B	2	4	Stigning	MaksStigning	T_ZERO	3 000			
MD81	ICAO_B	2	5	Acceleration	MaksStigning	T_ZERO		1 779,8	250	
MD81	ICAO_B	2	6	Stigning	MaksStigning	T_ZERO	5 500			
MD81	ICAO_B	2	7	Stigning	MaksStigning	T_ZERO	7 500			
MD81	ICAO_B	2	8	Stigning	MaksStigning	T_ZERO	10 000			
MD81	ICAO_B	3	1	Start	MaksStart	T_15				
MD81	ICAO_B	3	2	Stigning	MaksStart	T_15	1 000			
MD81	ICAO_B	3	3	Acceleration	MaksStart	T_INT		1 264,5	227,4	
MD81	ICAO_B	3	4	Stigning	MaksStigning	T_ZERO	3 000			
MD81	ICAO_B	3	5	Acceleration	MaksStigning	T_ZERO		1 664,2	250	
MD81	ICAO_B	3	6	Stigning	MaksStigning	T_ZERO	5 500			
MD81	ICAO_B	3	7	Stigning	MaksStigning	T_ZERO	7 500			
MD81	ICAO_B	3	8	Stigning	MaksStigning	T_ZERO	10 000			

ACFTID	Profil_ID	Etape-længde	Proce-dure nr.	Proceduretype	Kraftindikator	Klap_ID	Slutpunkts-højde (fod)	Stignings-hastighed (fod/min)	Kali-breret flyveha-stighed ved slut-punktet (knob)	Accelera-tion_Procent (%)
MD81	ICAO_B	4	1	Start	MaksStart	T_15				
MD81	ICAO_B	4	2	Stigning	MaksStart	T_15	1 000			
MD81	ICAO_B	4	3	Acceleration	MaksStart	T_INT		1 211,1	230,2	
MD81	ICAO_B	4	4	Stigning	MaksStigning	T_ZERO	3 000			
MD81	ICAO_B	4	5	Acceleration	MaksStigning	T_ZERO		1 594,3	250	
MD81	ICAO_B	4	6	Stigning	MaksStigning	T_ZERO	5 500			
MD81	ICAO_B	4	7	Stigning	MaksStigning	T_ZERO	7 500			
MD81	ICAO_B	4	8	Stigning	MaksStigning	T_ZERO	10 000			
MD82	DEFAULT	1	1	Start	MaksStart	T_15				
MD82	DEFAULT	1	2	Stigning	MaksStart	T_15	1 000			
MD82	DEFAULT	1	3	Acceleration	MaksStigning	INT4		1 247,7	216,4	
MD82	DEFAULT	1	4	Stigning	MaksStigning	INT3	3 000			
MD82	DEFAULT	1	5	Acceleration	MaksStigning	T_ZERO		1 933	250	
MD82	DEFAULT	1	6	Stigning	MaksStigning	T_ZERO	5 500			
MD82	DEFAULT	1	7	Stigning	MaksStigning	T_ZERO	7 500			
MD82	DEFAULT	1	8	Stigning	MaksStigning	T_ZERO	10 000			
MD82	DEFAULT	2	1	Start	MaksStart	T_15				
MD82	DEFAULT	2	2	Stigning	MaksStart	T_15	1 000			
MD82	DEFAULT	2	3	Acceleration	MaksStigning	INT4		1 169,5	220,7	
MD82	DEFAULT	2	4	Stigning	MaksStigning	INT3	3 000			

ACFTID	Profil_ID	Etape-længde	Proce-dure nr.	Proceduretype	Kraftindikator	Klap_ID	Slutpunkts-højde (fod)	Stignings-hastighed (fod/min)	Kali-breret flyveha-stighed ved slut-punktet (knob)	Accelera-tion_Procent (%)
MD82	DEFAULT	2	5	Acceleration	MaksStigning	T_ZERO		1 805,5	250	
MD82	DEFAULT	2	6	Stigning	MaksStigning	T_ZERO	5 500			
MD82	DEFAULT	2	7	Stigning	MaksStigning	T_ZERO	7 500			
MD82	DEFAULT	2	8	Stigning	MaksStigning	T_ZERO	10 000			
MD82	DEFAULT	3	1	Start	MaksStart	T_15				
MD82	DEFAULT	3	2	Stigning	MaksStart	T_15	1 000			
MD82	DEFAULT	3	3	Acceleration	MaksStigning	INT4		1 099,1	225,1	
MD82	DEFAULT	3	4	Stigning	MaksStigning	INT3	3 000			
MD82	DEFAULT	3	5	Acceleration	MaksStigning	T_ZERO		1 710,9	250	
MD82	DEFAULT	3	6	Stigning	MaksStigning	T_ZERO	5 500			
MD82	DEFAULT	3	7	Stigning	MaksStigning	T_ZERO	7 500			
MD82	DEFAULT	3	8	Stigning	MaksStigning	T_ZERO	10 000			
MD82	DEFAULT	4	1	Start	MaksStart	T_15				
MD82	DEFAULT	4	2	Stigning	MaksStart	T_15	1 000			
MD82	DEFAULT	4	3	Acceleration	MaksStigning	INT4		989,5	231,9	
MD82	DEFAULT	4	4	Stigning	MaksStigning	INT3	3 000			
MD82	DEFAULT	4	5	Acceleration	MaksStigning	T_ZERO		1 563,6	250	
MD82	DEFAULT	4	6	Stigning	MaksStigning	T_ZERO	5 500			
MD82	DEFAULT	4	7	Stigning	MaksStigning	T_ZERO	7 500			
MD82	DEFAULT	4	8	Stigning	MaksStigning	T_ZERO	10 000			

ACFTID	Profil_ID	Etape-længde	Proce-dure nr.	Proceduretype	Kraftindikator	Klap_ID	Slutpunkts-højde (fod)	Stignings-hastighed (fod/min)	Kali-breret flyveha-stighed ved slut-punktet (knob)	Accelera-tion_Procent (%)
MD82	DEFAULT	5	1	Start	MaksStart	T_15				
MD82	DEFAULT	5	2	Stigning	MaksStart	T_15	1 000			
MD82	DEFAULT	5	3	Acceleration	MaksStigning	INT4		950,4	234,2	
MD82	DEFAULT	5	4	Stigning	MaksStigning	INT3	3 000			
MD82	DEFAULT	5	5	Acceleration	MaksStigning	T_ZERO		1 518,1	250	
MD82	DEFAULT	5	6	Stigning	MaksStigning	T_ZERO	5 500			
MD82	DEFAULT	5	7	Stigning	MaksStigning	T_ZERO	7 500			
MD82	DEFAULT	5	8	Stigning	MaksStigning	T_ZERO	10 000			
MD82	ICAO_A	1	1	Start	MaksStart	T_15				
MD82	ICAO_A	1	2	Stigning	MaksStart	T_15	1 500			
MD82	ICAO_A	1	3	Stigning	MaksStigning	T_INT	3 000			
MD82	ICAO_A	1	4	Acceleration	MaksStigning	T_ZERO		1 200	250	
MD82	ICAO_A	1	5	Stigning	MaksStigning	T_ZERO	5 500			
MD82	ICAO_A	1	6	Stigning	MaksStigning	T_ZERO	7 500			
MD82	ICAO_A	1	7	Stigning	MaksStigning	T_ZERO	10 000			
MD82	ICAO_A	2	1	Start	MaksStart	T_15				
MD82	ICAO_A	2	2	Stigning	MaksStart	T_15	1 500			
MD82	ICAO_A	2	3	Stigning	MaksStigning	T_15	3 000			
MD82	ICAO_A	2	4	Acceleration	MaksStigning	T_ZERO		1 120,6	250	
MD82	ICAO_A	2	5	Stigning	MaksStigning	T_ZERO	5 500			

ACFTID	Profil_ID	Etape-længde	Proce-dure nr.	Proceduretype	Kraftindikator	Klap_ID	Slutpunkts-højde (fod)	Stignings-hastighed (fod/min)	Kali-breret flyveha-stighed ved slut-punktet (knob)	Accelera-tion_Procent (%)
MD82	ICAO_A	2	6	Stigning	MaksStigning	T_ZERO	7 500			
MD82	ICAO_A	2	7	Stigning	MaksStigning	T_ZERO	10 000			
MD82	ICAO_A	3	1	Start	MaksStart	T_15				
MD82	ICAO_A	3	2	Stigning	MaksStart	T_15	1 500			
MD82	ICAO_A	3	3	Stigning	MaksStigning	T_15	3 000			
MD82	ICAO_A	3	4	Acceleration	MaksStigning	T_ZERO		1 051,4	250	
MD82	ICAO_A	3	5	Stigning	MaksStigning	T_ZERO	5 500			
MD82	ICAO_A	3	6	Stigning	MaksStigning	T_ZERO	7 500			
MD82	ICAO_A	3	7	Stigning	MaksStigning	T_ZERO	10 000			
MD82	ICAO_A	4	1	Start	MaksStart	T_15				
MD82	ICAO_A	4	2	Stigning	MaksStart	T_15	1 500			
MD82	ICAO_A	4	3	Stigning	MaksStigning	T_15	3 000			
MD82	ICAO_A	4	4	Acceleration	MaksStigning	T_ZERO		939,4	250	
MD82	ICAO_A	4	5	Stigning	MaksStigning	T_ZERO	5 500			
MD82	ICAO_A	4	6	Stigning	MaksStigning	T_ZERO	7 500			
MD82	ICAO_A	4	7	Stigning	MaksStigning	T_ZERO	10 000			
MD82	ICAO_A	5	1	Start	MaksStart	T_15				
MD82	ICAO_A	5	2	Stigning	MaksStart	T_15	1 500			
MD82	ICAO_A	5	3	Stigning	MaksStigning	T_15	3 000			
MD82	ICAO_A	5	4	Acceleration	MaksStigning	T_ZERO		900	250	

ACFTID	Profil_ID	Etape-længde	Proce-dure nr.	Proceduretype	Kraftindikator	Klap_ID	Slutpunkts-højde (fod)	Stignings-hastighed (fod/min)	Kali-breret flyveha-stighed ved slut-punktet (knob)	Accelera-tion_Procent (%)
MD82	ICAO_A	5	5	Stigning	MaksStigning	T_ZERO	5 500			
MD82	ICAO_A	5	6	Stigning	MaksStigning	T_ZERO	7 500			
MD82	ICAO_A	5	7	Stigning	MaksStigning	T_ZERO	10 000			
MD82	ICAO_B	1	1	Start	MaksStart	T_15				
MD82	ICAO_B	1	2	Stigning	MaksStart	T_15	1 000			
MD82	ICAO_B	1	3	Acceleration	MaksStart	T_INT		1 447,7	218,7	
MD82	ICAO_B	1	4	Stigning	MaksStigning	T_ZERO	3 000			
MD82	ICAO_B	1	5	Acceleration	MaksStigning	T_ZERO		1 952,8	250	
MD82	ICAO_B	1	6	Stigning	MaksStigning	T_ZERO	5 500			
MD82	ICAO_B	1	7	Stigning	MaksStigning	T_ZERO	7 500			
MD82	ICAO_B	1	8	Stigning	MaksStigning	T_ZERO	10 000			
MD82	ICAO_B	2	1	Start	MaksStart	T_15				
MD82	ICAO_B	2	2	Stigning	MaksStart	T_15	1 000			
MD82	ICAO_B	2	3	Acceleration	MaksStart	T_INT		1 360,4	222,9	
MD82	ICAO_B	2	4	Stigning	MaksStigning	T_ZERO	3 000			
MD82	ICAO_B	2	5	Acceleration	MaksStigning	T_ZERO		1 838,2	250	
MD82	ICAO_B	2	6	Stigning	MaksStigning	T_ZERO	5 500			
MD82	ICAO_B	2	7	Stigning	MaksStigning	T_ZERO	7 500			
MD82	ICAO_B	2	8	Stigning	MaksStigning	T_ZERO	10 000			
MD82	ICAO_B	3	1	Start	MaksStart	T_15				

ACFTID	Profil_ID	Etape-længde	Proce-dure nr.	Proceduretype	Kraftindikator	Klap_ID	Slutpunkts-højde (fod)	Stignings-hastighed (fod/min)	Kali-breret flyveha-stighed ved slut-punktet (knob)	Accelera-tion_Procent (%)
MD82	ICAO_B	3	2	Stigning	MaksStart	T_15	1 000			
MD82	ICAO_B	3	3	Acceleration	MaksStart	T_INT		1 279,8	227,2	
MD82	ICAO_B	3	4	Stigning	MaksStigning	T_ZERO	3 000			
MD82	ICAO_B	3	5	Acceleration	MaksStigning	T_ZERO		1 732,3	250	
MD82	ICAO_B	3	6	Stigning	MaksStigning	T_ZERO	5 500			
MD82	ICAO_B	3	7	Stigning	MaksStigning	T_ZERO	7 500			
MD82	ICAO_B	3	8	Stigning	MaksStigning	T_ZERO	10 000			
MD82	ICAO_B	4	1	Start	MaksStart	T_15				
MD82	ICAO_B	4	2	Stigning	MaksStart	T_15	1 000			
MD82	ICAO_B	4	3	Acceleration	MaksStart	T_INT		1 160,8	233,9	
MD82	ICAO_B	4	4	Stigning	MaksStigning	T_ZERO	3 000			
MD82	ICAO_B	4	5	Acceleration	MaksStigning	T_ZERO		1 564,9	250	
MD82	ICAO_B	4	6	Stigning	MaksStigning	T_ZERO	5 500			
MD82	ICAO_B	4	7	Stigning	MaksStigning	T_ZERO	7 500			
MD82	ICAO_B	4	8	Stigning	MaksStigning	T_ZERO	10 000			
MD82	ICAO_B	5	1	Start	MaksStart	T_15				
MD82	ICAO_B	5	2	Stigning	MaksStart	T_15	1 000			
MD82	ICAO_B	5	3	Acceleration	MaksStart	T_INT		1 131,1	236,1	
MD82	ICAO_B	5	4	Stigning	MaksStigning	T_ZERO	3 000			
MD82	ICAO_B	5	5	Acceleration	MaksStigning	T_ZERO		1 522,4	250	

ACFTID	Profil_ID	Etape-længde	Proce-dure nr.	Proceduretype	Kraftindikator	Klap_ID	Slutpunkts-højde (fod)	Stignings-hastighed (fod/min)	Kali-breret flyveha-stighed ved slut-punktet (knob)	Accelera-tion_Procent (%)
MD82	ICAO_B	5	6	Stigning	MaksStigning	T_ZERO	5 500			
MD82	ICAO_B	5	7	Stigning	MaksStigning	T_ZERO	7 500			
MD82	ICAO_B	5	8	Stigning	MaksStigning	T_ZERO	10 000			
MD83	DEFAULT	1	1	Start	MaksStart	T_15				
MD83	DEFAULT	1	2	Stigning	MaksStart	T_15	1 000			
MD83	DEFAULT	1	3	Acceleration	MaksStigning	T_INT		1 319	218,1	
MD83	DEFAULT	1	4	Stigning	MaksStigning	T_ZERO	3 000			
MD83	DEFAULT	1	5	Acceleration	MaksStigning	T_ZERO		2 033,2	250	
MD83	DEFAULT	1	6	Stigning	MaksStigning	T_ZERO	5 500			
MD83	DEFAULT	1	7	Stigning	MaksStigning	T_ZERO	7 500			
MD83	DEFAULT	1	8	Stigning	MaksStigning	T_ZERO	10 000			
MD83	DEFAULT	2	1	Start	MaksStart	T_15				
MD83	DEFAULT	2	2	Stigning	MaksStart	T_15	1 000			
MD83	DEFAULT	2	3	Acceleration	MaksStigning	T_INT		1 239,2	222,2	
MD83	DEFAULT	2	4	Stigning	MaksStigning	T_ZERO	3 000			
MD83	DEFAULT	2	5	Acceleration	MaksStigning	T_ZERO		1 921,8	250	
MD83	DEFAULT	2	6	Stigning	MaksStigning	T_ZERO	5 500			
MD83	DEFAULT	2	7	Stigning	MaksStigning	T_ZERO	7 500			
MD83	DEFAULT	2	8	Stigning	MaksStigning	T_ZERO	10 000			
MD83	DEFAULT	3	1	Start	MaksStart	T_15				

ACFTID	Profil_ID	Etape-længde	Proce-dure nr.	Proceduretype	Kraftindikator	Klap_ID	Slutpunkts-højde (fod)	Stignings-hastighed (fod/min)	Kali-breret flyveha-stighed ved slut-punktet (knob)	Accelera-tion_Procent (%)
MD83	DEFAULT	3	2	Stigning	MaksStart	T_15	1 000			
MD83	DEFAULT	3	3	Acceleration	MaksStigning	T_INT		1 158,7	226,6	
MD83	DEFAULT	3	4	Stigning	MaksStigning	T_ZERO	3 000			
MD83	DEFAULT	3	5	Acceleration	MaksStigning	T_ZERO		1 810	250	
MD83	DEFAULT	3	6	Stigning	MaksStigning	T_ZERO	5 500			
MD83	DEFAULT	3	7	Stigning	MaksStigning	T_ZERO	7 500			
MD83	DEFAULT	3	8	Stigning	MaksStigning	T_ZERO	10 000			
MD83	DEFAULT	4	1	Start	MaksStart	T_15				
MD83	DEFAULT	4	2	Stigning	MaksStart	T_15	1 000			
MD83	DEFAULT	4	3	Acceleration	MaksStigning	T_INT		1 049,7	233,6	
MD83	DEFAULT	4	4	Stigning	MaksStigning	T_ZERO	3 000			
MD83	DEFAULT	4	5	Acceleration	MaksStigning	T_ZERO		1 649	250	
MD83	DEFAULT	4	6	Stigning	MaksStigning	T_ZERO	5 500			
MD83	DEFAULT	4	7	Stigning	MaksStigning	T_ZERO	7 500			
MD83	DEFAULT	4	8	Stigning	MaksStigning	T_ZERO	10 000			
MD83	DEFAULT	5	1	Start	MaksStart	T_15				
MD83	DEFAULT	5	2	Stigning	MaksStart	T_15	1 000			
MD83	DEFAULT	5	3	Acceleration	MaksStigning	T_INT		929,7	241,3	
MD83	DEFAULT	5	4	Stigning	MaksStigning	T_ZERO	3 000			
MD83	DEFAULT	5	5	Acceleration	MaksStigning	T_ZERO		1 482,4	250	

ACFTID	Profil_ID	Etape-længde	Proce-dure nr.	Proceduretype	Kraftindikator	Klap_ID	Slutpunkts-højde (fod)	Stignings-hastighed (fod/min)	Kali-breret flyveha-stighed ved slut-punktet (knob)	Accelera-tion_Procent (%)
MD83	DEFAULT	5	6	Stigning	MaksStigning	T_ZERO	5 500			
MD83	DEFAULT	5	7	Stigning	MaksStigning	T_ZERO	7 500			
MD83	DEFAULT	5	8	Stigning	MaksStigning	T_ZERO	10 000			
MD83	ICAO_A	1	1	Start	MaksStart	T_15				
MD83	ICAO_A	1	2	Stigning	MaksStart	T_15	1 500			
MD83	ICAO_A	1	3	Stigning	MaksStigning	T_15	3 000			
MD83	ICAO_A	1	4	Acceleration	MaksStigning	T_INT		1 269,6	250	
MD83	ICAO_A	1	5	Stigning	MaksStigning	T_ZERO	5 500			
MD83	ICAO_A	1	6	Stigning	MaksStigning	T_ZERO	7 500			
MD83	ICAO_A	1	7	Stigning	MaksStigning	T_ZERO	10 000			
MD83	ICAO_A	2	1	Start	MaksStart	T_15				
MD83	ICAO_A	2	2	Stigning	MaksStart	T_15	1 500			
MD83	ICAO_A	2	3	Stigning	MaksStigning	T_15	3 000			
MD83	ICAO_A	2	4	Acceleration	MaksStigning	T_INT		1 188,7	250	
MD83	ICAO_A	2	5	Stigning	MaksStigning	T_ZERO	5 500			
MD83	ICAO_A	2	6	Stigning	MaksStigning	T_ZERO	7 500			
MD83	ICAO_A	2	7	Stigning	MaksStigning	T_ZERO	10 000			
MD83	ICAO_A	3	1	Start	MaksStart	T_15				
MD83	ICAO_A	3	2	Stigning	MaksStart	T_15	1 500			
MD83	ICAO_A	3	3	Stigning	MaksStigning	T_15	3 000			

ACFTID	Profil_ID	Etape-længde	Proce-dure nr.	Proceduretype	Kraftindikator	Klap_ID	Slutpunkts-højde (fod)	Stignings-hastighed (fod/min)	Kali-breret flyveha-stighed ved slut-punktet (knob)	Accelera-tion_Procent (%)
MD83	ICAO_A	3	4	Acceleration	MaksStigning	T_INT		1 109,5	250	
MD83	ICAO_A	3	5	Stigning	MaksStigning	T_ZERO	5 500			
MD83	ICAO_A	3	6	Stigning	MaksStigning	T_ZERO	7 500			
MD83	ICAO_A	3	7	Stigning	MaksStigning	T_ZERO	10 000			
MD83	ICAO_A	4	1	Start	MaksStart	T_15				
MD83	ICAO_A	4	2	Stigning	MaksStart	T_15	1 500			
MD83	ICAO_A	4	3	Stigning	MaksStigning	T_15	3 000			
MD83	ICAO_A	4	4	Acceleration	MaksStigning	T_INT		989,8	250	
MD83	ICAO_A	4	5	Stigning	MaksStigning	T_ZERO	5 500			
MD83	ICAO_A	4	6	Stigning	MaksStigning	T_ZERO	7 500			
MD83	ICAO_A	4	7	Stigning	MaksStigning	T_ZERO	10 000			
MD83	ICAO_A	5	1	Start	MaksStart	T_15				
MD83	ICAO_A	5	2	Stigning	MaksStart	T_15	1 500			
MD83	ICAO_A	5	3	Stigning	MaksStigning	T_15	3 000			
MD83	ICAO_A	5	4	Acceleration	MaksStigning	T_INT		880,1	250	
MD83	ICAO_A	5	5	Stigning	MaksStigning	T_ZERO	5 500			
MD83	ICAO_A	5	6	Stigning	MaksStigning	T_ZERO	7 500			
MD83	ICAO_A	5	7	Stigning	MaksStigning	T_ZERO	10 000			
MD83	ICAO_B	1	1	Start	MaksStart	T_15				
MD83	ICAO_B	1	2	Stigning	MaksStart	T_15	1 000			

ACFTID	Profil_ID	Etape-længde	Proce-dure nr.	Proceduretype	Kraftindikator	Klap_ID	Slutpunkts-højde (fod)	Stignings-hastighed (fod/min)	Kali-breret flyveha-stighed ved slut-punktet (knob)	Accelera-tion_Procent (%)
MD83	ICAO_B	1	3	Acceleration	MaksStart	T_INT		1 546,8	221,1	
MD83	ICAO_B	1	4	Stigning	MaksStigning	T_ZERO	3 000			
MD83	ICAO_B	1	5	Acceleration	MaksStigning	T_ZERO		2 056,2	250	
MD83	ICAO_B	1	6	Stigning	MaksStigning	T_ZERO	5 500			
MD83	ICAO_B	1	7	Stigning	MaksStigning	T_ZERO	7 500			
MD83	ICAO_B	1	8	Stigning	MaksStigning	T_ZERO	10 000			
MD83	ICAO_B	2	1	Start	MaksStart	T_15				
MD83	ICAO_B	2	2	Stigning	MaksStart	T_15	1 000			
MD83	ICAO_B	2	3	Acceleration	MaksStart	T_INT		1 462	225,1	
MD83	ICAO_B	2	4	Stigning	MaksStigning	T_ZERO	3 000			
MD83	ICAO_B	2	5	Acceleration	MaksStigning	T_ZERO		1 941,6	250	
MD83	ICAO_B	2	6	Stigning	MaksStigning	T_ZERO	5 500			
MD83	ICAO_B	2	7	Stigning	MaksStigning	T_ZERO	7 500			
MD83	ICAO_B	2	8	Stigning	MaksStigning	T_ZERO	10 000			
MD83	ICAO_B	3	1	Start	MaksStart	T_15				
MD83	ICAO_B	3	2	Stigning	MaksStart	T_15	1 000			
MD83	ICAO_B	3	3	Acceleration	MaksStart	T_INT		1 376,3	229,2	
MD83	ICAO_B	3	4	Stigning	MaksStigning	T_ZERO	3 000			
MD83	ICAO_B	3	5	Acceleration	MaksStigning	T_ZERO		1 837,5	250	
MD83	ICAO_B	3	6	Stigning	MaksStigning	T_ZERO	5 500			

ACFTID	Profil_ID	Etape-længde	Proce-dure nr.	Proceduretype	Kraftindikator	Klap_ID	Slutpunkts-højde (fod)	Stignings-hastighed (fod/min)	Kali-breret flyveha-stighed ved slut-punktet (knob)	Accelera-tion_Procent (%)
MD83	ICAO_B	3	7	Stigning	MaksStigning	T_ZERO	7 500			
MD83	ICAO_B	3	8	Stigning	MaksStigning	T_ZERO	10 000			
MD83	ICAO_B	4	1	Start	MaksStart	T_15				
MD83	ICAO_B	4	2	Stigning	MaksStart	T_15	1 000			
MD83	ICAO_B	4	3	Acceleration	MaksStart	T_INT		1 249,5	236,1	
MD83	ICAO_B	4	4	Stigning	MaksStigning	T_ZERO	3 000			
MD83	ICAO_B	4	5	Acceleration	MaksStigning	T_ZERO		1 671,1	250	
MD83	ICAO_B	4	6	Stigning	MaksStigning	T_ZERO	5 500			
MD83	ICAO_B	4	7	Stigning	MaksStigning	T_ZERO	7 500			
MD83	ICAO_B	4	8	Stigning	MaksStigning	T_ZERO	10 000			
MD83	ICAO_B	5	1	Start	MaksStart	T_15				
MD83	ICAO_B	5	2	Stigning	MaksStart	T_15	1 000			
MD83	ICAO_B	5	3	Acceleration	MaksStart	T_INT		1 130,3	243,6	
MD83	ICAO_B	5	4	Stigning	MaksStigning	T_ZERO	3 000			
MD83	ICAO_B	5	5	Acceleration	MaksStigning	T_ZERO		1 504,9	250	
MD83	ICAO_B	5	6	Stigning	MaksStigning	T_ZERO	5 500			
MD83	ICAO_B	5	7	Stigning	MaksStigning	T_ZERO	7 500			
MD83	ICAO_B	5	8	Stigning	MaksStigning	T_ZERO	10 000			
MD9025	DEFAULT	1	1	Start	MaksStart	EXT/11				
MD9025	DEFAULT	1	2	Stigning	MaksStart	EXT/11	1 000			

ACFTID	Profil_ID	Etape-længde	Proce-dure nr.	Proceduretype	Kraftindikator	Klap_ID	Slutpunkts-højde (fod)	Stignings-hastighed (fod/min)	Kali-breret flyveha-stighed ved slut-punktet (knob)	Accelera-tion_Procent (%)
MD9025	DEFAULT	1	3	Acceleration	MaksStart	RET/0		2 280	194	
MD9025	DEFAULT	1	4	Stigning	MaksStigning	RET/0	3 000			
MD9025	DEFAULT	1	5	Acceleration	MaksStigning	RET/0		1 000	250	
MD9025	DEFAULT	1	6	Stigning	MaksStigning	RET/0	10 000			
MD9025	DEFAULT	2	1	Start	MaksStart	EXT/11				
MD9025	DEFAULT	2	2	Stigning	MaksStart	EXT/11	1 000			
MD9025	DEFAULT	2	3	Acceleration	MaksStart	RET/0		2 150	193	
MD9025	DEFAULT	2	4	Stigning	MaksStigning	RET/0	3 000			
MD9025	DEFAULT	2	5	Acceleration	MaksStigning	RET/0		1 000	250	
MD9025	DEFAULT	2	6	Stigning	MaksStigning	RET/0	10 000			
MD9025	DEFAULT	3	1	Start	MaksStart	EXT/11				
MD9025	DEFAULT	3	2	Stigning	MaksStart	EXT/11	1 000			
MD9025	DEFAULT	3	3	Acceleration	MaksStart	RET/0		2 031	192	
MD9025	DEFAULT	3	4	Stigning	MaksStigning	RET/0	3 000			
MD9025	DEFAULT	3	5	Acceleration	MaksStigning	RET/0		1 000	250	
MD9025	DEFAULT	3	6	Stigning	MaksStigning	RET/0	10 000			
MD9025	DEFAULT	4	1	Start	MaksStart	EXT/11				
MD9025	DEFAULT	4	2	Stigning	MaksStart	EXT/11	1 000			
MD9025	DEFAULT	4	3	Acceleration	MaksStart	RET/0		1 916	191	
MD9025	DEFAULT	4	4	Stigning	MaksStigning	RET/0	3 000			

ACFTID	Profil_ID	Etape-længde	Proce-dure nr.	Proceduretype	Kraftindikator	Klap_ID	Slutpunkts-højde (fod)	Stignings-hastighed (fod/min)	Kali-breret flyveha-stighed ved slut-punktet (knob)	Accelera-tion_Procent (%)
MD9025	DEFAULT	4	5	Acceleration	MaksStigning	RET/0		1 000	250	
MD9025	DEFAULT	4	6	Stigning	MaksStigning	RET/0	10 000			
MD9025	DEFAULT	5	1	Start	MaksStart	EXT/11				
MD9025	DEFAULT	5	2	Stigning	MaksStart	EXT/11	1 000			
MD9025	DEFAULT	5	3	Acceleration	MaksStart	RET/0		1 840	190	
MD9025	DEFAULT	5	4	Stigning	MaksStigning	RET/0	3 000			
MD9025	DEFAULT	5	5	Acceleration	MaksStigning	RET/0		1 000	250	
MD9025	DEFAULT	5	6	Stigning	MaksStigning	RET/0	10 000			
MD9028	DEFAULT	1	1	Start	MaksStart	EXT/11				
MD9028	DEFAULT	1	2	Stigning	MaksStart	EXT/11	1 000			
MD9028	DEFAULT	1	3	Acceleration	MaksStart	RET/0		2 666	196	
MD9028	DEFAULT	1	4	Stigning	MaksStigning	RET/0	3 000			
MD9028	DEFAULT	1	5	Acceleration	MaksStigning	RET/0		1 000	250	
MD9028	DEFAULT	1	6	Stigning	MaksStigning	RET/0	10 000			
MD9028	DEFAULT	2	1	Start	MaksStart	EXT/11				
MD9028	DEFAULT	2	2	Stigning	MaksStart	EXT/11	1 000			
MD9028	DEFAULT	2	3	Acceleration	MaksStart	RET/0		2 525	194	
MD9028	DEFAULT	2	4	Stigning	MaksStigning	RET/0	3 000			
MD9028	DEFAULT	2	5	Acceleration	MaksStigning	RET/0		1 000	250	
MD9028	DEFAULT	2	6	Stigning	MaksStigning	RET/0	10 000			

ACFTID	Profil_ID	Etape-længde	Proce-dure nr.	Proceduretype	Kraftindikator	Klap_ID	Slutpunkts-højde (fod)	Stignings-hastighed (fod/min)	Kali-breret flyveha-stighed ved slut-punktet (knob)	Accelera-tion_Procent (%)
MD9028	DEFAULT	3	1	Start	MaksStart	EXT/11				
MD9028	DEFAULT	3	2	Stigning	MaksStart	EXT/11	1 000			
MD9028	DEFAULT	3	3	Acceleration	MaksStart	RET/0		2 391	193	
MD9028	DEFAULT	3	4	Stigning	MaksStigning	RET/0	3 000			
MD9028	DEFAULT	3	5	Acceleration	MaksStigning	RET/0		1 000	250	
MD9028	DEFAULT	3	6	Stigning	MaksStigning	RET/0	10 000			
MD9028	DEFAULT	4	1	Start	MaksStart	EXT/11				
MD9028	DEFAULT	4	2	Stigning	MaksStart	EXT/11	1 000			
MD9028	DEFAULT	4	3	Acceleration	MaksStart	RET/0		2 263	192	
MD9028	DEFAULT	4	4	Stigning	MaksStigning	RET/0	3 000			
MD9028	DEFAULT	4	5	Acceleration	MaksStigning	RET/0		1 000	250	
MD9028	DEFAULT	4	6	Stigning	MaksStigning	RET/0	10 000			
MD9028	DEFAULT	5	1	Start	MaksStart	EXT/11				
MD9028	DEFAULT	5	2	Stigning	MaksStart	EXT/11	1 000			
MD9028	DEFAULT	5	3	Acceleration	MaksStart	RET/0		2 180	189	
MD9028	DEFAULT	5	4	Stigning	MaksStigning	RET/0	3 000			
MD9028	DEFAULT	5	5	Acceleration	MaksStigning	RET/0		1 000	250	
MD9028	DEFAULT	5	6	Stigning	MaksStigning	RET/0	10 000			
MU3001	DEFAULT	1	1	Start	MaksStart	10				
MU3001	DEFAULT	1	2	Acceleration	MaksStart	10		1 130	142	

ACFTID	Profil_ID	Etape-længde	Proce-dure nr.	Proceduretype	Kraftindikator	Klap_ID	Slutpunkts-højde (fod)	Stignings-hastighed (fod/min)	Kali-breret flyveha-stighed ved slut-punktet (knob)	Accelera-tion_Procent (%)
MU3001	DEFAULT	1	3	Stigning	MaksStart	1	1 500			
MU3001	DEFAULT	1	4	Acceleration	MaksStart	1		1 130	200	
MU3001	DEFAULT	1	5	Stigning	MaksStigning	ZERO	3 000			
MU3001	DEFAULT	1	6	Acceleration	MaksStigning	ZERO		1 555	250	
MU3001	DEFAULT	1	7	Stigning	MaksStigning	ZERO	5 500			
MU3001	DEFAULT	1	8	Stigning	MaksStigning	ZERO	7 500			
MU3001	DEFAULT	1	9	Stigning	MaksStigning	ZERO	10 000			
PA30	DEFAULT	1	1	Start	MaksStart	15-D				
PA30	DEFAULT	1	2	Acceleration	MaksStart	15-D		415	79	
PA30	DEFAULT	1	3	Acceleration	MaksStart	15-D		500	113	
PA30	DEFAULT	1	4	Stigning	MaksStart	ZERO-D	1 500			
PA30	DEFAULT	1	5	Stigning	MaksStart	ZERO-D	3 000			
PA30	DEFAULT	1	6	Stigning	MaksStigning	ZERO-D	5 500			
PA30	DEFAULT	1	7	Stigning	MaksStigning	ZERO-D	7 500			
PA30	DEFAULT	1	8	Stigning	MaksStigning	ZERO-D	10 000			
PA42	DEFAULT	1	1	Start	MaksStart	ZER-DN				
PA42	DEFAULT	1	2	Acceleration	MaksStart	ZER-DN		1 000	118	
PA42	DEFAULT	1	3	Stigning	MaksStart	ZER-DN	1 000			
PA42	DEFAULT	1	4	Acceleration	MaksStigning	ZERO		1 000	154	
PA42	DEFAULT	1	5	Stigning	MaksStigning	ZERO	3 000			

ACFTID	Profil_ID	Etape-længde	Proce-dure nr.	Proceduretype	Kraftindikator	Klap_ID	Slutpunkts-højde (fod)	Stignings-hastighed (fod/min)	Kali-breret flyveha-stighed ved slut-punktet (knob)	Accelera-tion_Procent (%)
PA42	DEFAULT	1	6	Stigning	MaksStigning	ZERO	4 000			
PA42	DEFAULT	1	7	Stigning	MaksStigning	ZERO	6 000			
PA42	DEFAULT	1	8	Stigning	MaksStigning	ZERO	8 000			
PA42	DEFAULT	1	9	Stigning	MaksStigning	ZERO	10 000			
SD330	DEFAULT	1	1	Start	MaksStart	10				
SD330	DEFAULT	1	2	Stigning	MaksStart	10	1 000			
SD330	DEFAULT	1	3	Acceleration	MaksStart	10		971	117	
SD330	DEFAULT	1	4	Acceleration	MaksStigning	INTR		728	137	
SD330	DEFAULT	1	5	Stigning	MaksStigning	ZERO	3 000			
SD330	DEFAULT	1	6	Stigning	MaksStigning	ZERO	5 500			
SD330	DEFAULT	1	7	Stigning	MaksStigning	ZERO	7 500			
SD330	DEFAULT	1	8	Stigning	MaksStigning	ZERO	10 000			
SF340	DEFAULT	1	1	Start	MaksStart	15				
SF340	DEFAULT	1	2	Stigning	MaksStart	15	1 000			
SF340	DEFAULT	1	3	Acceleration	MaksStart	15		1 821	127	
SF340	DEFAULT	1	4	Acceleration	MaksStigning	5		1 366	147	
SF340	DEFAULT	1	5	Stigning	MaksStigning	ZERO	3 000			
SF340	DEFAULT	1	6	Stigning	MaksStigning	ZERO	5 500			
SF340	DEFAULT	1	7	Stigning	MaksStigning	ZERO	7 500			
SF340	DEFAULT	1	8	Stigning	MaksStigning	ZERO	10 000			

ACFTID	Profil_ID	Etape-længde	Proce-dure nr.	Proceduretype	Kraftindikator	Klap_ID	Slutpunkts-højde (fod)	Stignings-hastighed (fod/min)	Kali-breret flyveha-stighed ved slut-punktet (knob)	Accelera-tion_Procent (%)
SF340	DEFAULT	2	1	Start	MaksStart	15				
SF340	DEFAULT	2	2	Stigning	MaksStart	15	1 000			
SF340	DEFAULT	2	3	Acceleration	MaksStart	15		1 450	133	
SF340	DEFAULT	2	4	Acceleration	MaksStigning	5		1 088	153	
SF340	DEFAULT	2	5	Stigning	MaksStigning	ZERO	3 000			
SF340	DEFAULT	2	6	Stigning	MaksStigning	ZERO	5 500			
SF340	DEFAULT	2	7	Stigning	MaksStigning	ZERO	7 500			
SF340	DEFAULT	2	8	Stigning	MaksStigning	ZERO	10 000			

Tabel I-5

Standardprofiler for stationære punkter

ACFTID	Beskrivelse	Motor-type	Antal motorer	Vægt-klasse	Ejerkategori	MGTOW (pund)	MGLW (pund)	Maks. Landings-afstand (fod)	Maks. statisk kraft ved havets overflade (pund)	Støjka-pitel	NPD_ID	Effektpara-meter	Spektral-klasse-ID for landing	Spektral-klasse-ID for start	Identifi-kator for lateral retnings-virkning
1900D	Beech 1900D/PT6A67	Turbo-propel	2	Stor	Kommerciel	16 950	14 940	1 696	3 367	1	PT6A67	CNT (lb)	213	109	Propel
707	Boeing 707-120/JT3C	Jet	4	Tung	Kommerciel	302 400	188 900	6 682	10 120	1	JT4A	CNT (lb)	208	107	Vinge
707120	Boeing 707-120B/JT3D-3	Jet	4	Tung	Kommerciel	302 400	188 900	6 893	14 850	1	JT3D	CNT (lb)	208	107	Vinge
707320	Boeing 707-320B/JT3D-7	Jet	4	Tung	Kommerciel	334 000	247 000	5 622	19 000	1	JT3D	CNT (lb)	208	107	Vinge
707QN	Boeing 707-320B/JT3D-7QN	Jet	4	Tung	Kommerciel	334 000	247 000	5 622	19 000	2	JT3DQ	CNT (lb)	208	106	Vinge
717200	Boeing 717-200/BR 715	Jet	2	Stor	Kommerciel	121 000	110 000	4 600	18 000	3	BR715	CNT (lb)	203	105	Skrog
720	Boeing 720/JT3C	Jet	4	Stor	Kommerciel	223 500	155 600	4 871	10 120	1	JT4A	CNT (lb)	208	107	Vinge
720B	Boeing 720B/JT3D-3	Jet	4	Stor	Kommerciel	234 000	175 000	5 717	18 000	1	JT3D	CNT (lb)	208	107	Vinge
727100	Boeing 727-100/JT8D-7	Jet	3	Stor	Kommerciel	169 500	142 500	4 867	14 000	1	3JT8D	CNT (lb)	201	101	Skrog
727200	Boeing 727-200/JT8D-7	Jet	3	Stor	Kommerciel	217 600	163 300	5 571	11 895	1	3JT8D	CNT (lb)	201	101	Skrog
727D15	Boeing 727-200/JT8D-15	Jet	3	Stor	Kommerciel	208 000	169 000	4 922	15 500	1	3JT8D	CNT (lb)	201	101	Skrog
727D17	Boeing 727-200/JT8D-17	Jet	3	Stor	Kommerciel	208 000	169 000	5 444	16 000	2	3JT8DQ	CNT (lb)	201	101	Skrog
727EM1	FEDX 727-100/JT8D-7	Jet	3	Stor	Kommerciel	169 500	142 500	4 867	14 000	3	3JT8E7	CNT (lb)	201	101	Skrog

ACFTID	Beskrivelse	Motor- type	Antal motorer	Vægt- klasse	Ejerkategori	MGTOW (pund)	MGLW (pund)	Maks. Landings- afstand (fod)	Maks. statisk kraft ved havets overflade (pund)	Støjka- pitel	NPD_ID	Effektpara- meter	Spektral- klasse-ID for landing	Spektral- klasse-ID for start	Identifi- kator for lateral retnings- virkning
727EM2	FEDX 727-200/JT8D-15	Jet	3	Stor	Kommerciel	208 000	169 000	4 922	15 500	3	3JT8E5	CNT (lb)	201	101	Skrog
727Q15	Boeing 727-200/JT8D-15QN	Jet	3	Stor	Kommerciel	208 000	169 000	4 922	15 500	2	3JT8DQ	CNT (lb)	201	101	Skrog
727Q7	Boeing 727-100/JT8D-7QN	Jet	3	Stor	Kommerciel	169 500	142 500	4 867	14 000	2	3JT8DQ	CNT (lb)	201	101	Skrog
727Q9	Boeing 727-200/JT8D-9	Jet	3	Stor	Kommerciel	191 000	160 000	5 444	14 500	2	3JT8DQ	CNT (lb)	201	101	Skrog
727QF	UPS 727-100 22C 25C	Jet	3	Stor	Kommerciel	169 000	142 500	4 448	15 380	3	TAY651	CNT (lb)	201	101	Skrog
737	Boeing 737/JT8D-9	Jet	2	Stor	Kommerciel	109 000	98 000	3 900	14 500	1	2JT8DW	CNT (lb)	201	101	Vinge
737300	Boeing 737-300/CFM56-3B-1	Jet	2	Stor	Kommerciel	135 000	114 000	4 580	20 000	3	CFM563	CNT (lb)	202	102	Vinge
7373B2	Boeing 737-300/CFM56-3B-2	Jet	2	Stor	Kommerciel	139 500	114 000	4 580	22 000	3	CFM563	CNT (lb)	202	102	Vinge
737400	Boeing 737-400/CFM56-3C-1	Jet	2	Stor	Kommerciel	150 000	124 000	5 062	23 500	3	CFM563	CNT (lb)	202	102	Vinge
737500	Boeing 737-500/CFM56-3C-1	Jet	2	Stor	Kommerciel	133 500	111 000	4 551	20 000	3	CFM563	CNT (lb)	202	102	Vinge
737700	Boeing 737-700/CFM56-7B24	Jet	2	Stor	Kommerciel	154 500	129 200	4 445	24 000	3	CF567B	CNT (lb)	203	104	Vinge
737800	Boeing 737-800/CFM56-7B26	Jet	2	Stor	Kommerciel	174 200	146 300	5 435	26 300	3	CF567B	CNT (lb)	203	104	Vinge
737D17	Boeing 737-200/JT8D-17	Jet	2	Stor	Kommerciel	124 000	107 000	4 244	16 000	2	2JT8QW	CNT (lb)	201	101	Vinge

ACFTID	Beskrivelse	Motor- type	Antal motorer	Vægt- klasse	Ejerkategori	MGTOW (pund)	MGLW (pund)	Maks. Landings- afstand (fod)	Maks. statisk kraft ved havets overflade (pund)	Støjka- pitel	NPD_ID	Effektpara- meter	Spektral- klasse-ID for landing	Spektral- klasse-ID for start	Identifi- kator for lateral retnings- virkning
737N17	Boeing 737-200/JT8D-17 Nordam B737 LGW Hus- hkit	Jet	2	Stor	Kommerciel	124 000	107 000	4 244	16 000	3	2JT8DN	CNT (lb)	202	104	Vinge
737N9	Boeing 737/JT8D-9 Nordam B737 LGW Hus- hkit	Jet	2	Stor	Kommerciel	109 000	98 000	3 900	14 500	3	2JT8DN	CNT (lb)	202	104	Vinge
737QN	Boeing 737/JT8D-9QN	Jet	2	Stor	Kommerciel	109 000	98 000	3 900	14 500	2	2JT8QW	CNT (lb)	201	101	Vinge
747100	Boeing 747-100/JT9DBD	Jet	4	Tung	Kommerciel	733 000	516 600	5 727	33 042	2	JT9DBD	CNT (lb)	209	107	Vinge
74710Q	Boeing 747-100/JT9D- 7QN	Jet	4	Tung	Kommerciel	733 000	564 000	6 200	45 500	3	JT9DFL	CNT (lb)	207	107	Vinge
747200	Boeing 747-200/JT9D-7	Jet	4	Tung	Kommerciel	775 000	564 000	6 200	45 500	3	JT9DFL	CNT (lb)	207	107	Vinge
74720A	Boeing 747-200/JT9D-7A	Jet	4	Tung	Kommerciel	785 000	564 000	6 200	46 300	3	JT9D7Q	CNT (lb)	207	107	Vinge
74720B	Boeing 747-200/JT9D-7Q	Jet	4	Tung	Kommerciel	800 000	630 000	6 200	53 000	3	JT9D7Q	CNT (lb)	207	107	Vinge
747400	Boeing 747-400/PW4056	Jet	4	Tung	Kommerciel	875 000	652 000	6 989	56 800	3	PW4056	CNT (lb)	207	107	Vinge
7478	Boeing 747-8F/GENx- 2B67	Jet	4	Tung	Kommerciel	987 000	757 000	7 900	68 000	4	GENX67	CNT (lb)	205	107	Vinge
747SP	Boeing 747SP/JT9D-7	Jet	4	Tung	Kommerciel	702 000	475 000	5 911	45 500	3	JT9DFL	CNT (lb)	207	107	Vinge
757300	Boeing 757-300/RB211- 535E4B	Jet	2	Stor	Kommerciel	275 000	224 000	5 651	43 100	3	RR535E	CNT (lb)	203	103	Vinge
757PW	Boeing 757-200/PW2037	Jet	2	Stor	Kommerciel	255 000	210 000	4 790	38 300	3	PW2037	CNT (lb)	203	103	Vinge

ACFTID	Beskrivelse	Motor-type	Antal motorer	Vægt-klasse	Ejerkategori	MGTOW (pund)	MGLW (pund)	Maks. Landings-afstand (fod)	Maks. statisk kraft ved havets overflade (pund)	Støjka-pitel	NPD_ID	Effektpara-meter	Spektral-klasse-ID for landing	Spektral-klasse-ID for start	Identifi-kator for lateral retnings-virkning
757RR	Boeing 757-200/RB211-535E4	Jet	2	Stor	Kommerciel	255 000	210 000	4 640	40 100	3	RR535E	CNT (lb)	203	103	Vinge
767300	Boeing 767-300/PW4060	Jet	2	Tung	Kommerciel	407 000	320 000	4 710	60 000	3	2CF680	CNT (lb)	203	103	Vinge
767400	Boeing 767-400ER/CF6-80C2B(F)	Jet	2	Tung	Kommerciel	450 000	340 000	6 000	58 685	3	CF680C	CNT (lb)	205	102	Vinge
767CF6	Boeing 767-200/CF6-80A	Jet	2	Tung	Kommerciel	315 500	270 000	4 700	48 000	3	2CF680	CNT (lb)	203	103	Vinge
767JT9	Boeing 767-200/JT9D-7R4D	Jet	2	Tung	Kommerciel	351 000	270 000	4 744	48 000	3	2CF680	CNT (lb)	203	103	Vinge
777200	Boeing 777-200/GE90-76B	Jet	2	Tung	Kommerciel	656 000	470 000	4 450	90 000	3	GE90	CNT (lb)	205	105	Vinge
777300	Boeing 777-300/Trent 892	Jet	2	Tung	Kommerciel	660 000	524 000	6 012	77 000	0	TRENT8	CNT (lb)	203	105	Vinge
7773ER	Boeing 777-300ER/GE90-115B-EIS	Jet	2	Tung	Kommerciel	775 000	554 000	5 805	115 000	3	GE9015	CNT (lb)	204	107	Vinge
7878R	Boeing 787-8/T1000-C/01 Family Plan Cert	Jet	2	Tung	Kommerciel	502 500	380 000	5 090	70 000	4	T1KBFP	CNT (lb)	205	103	Vinge
A300-622R	Airbus A300-622R/PW4158	Jet	2	Tung	Kommerciel	378 533	308 647	4 735	58 000	3	PW4158	CNT (lb)	202	103	Vinge
A300B4-203	Airbus A300B4-200/CF6-50C2	Jet	2	Tung	Kommerciel	364 000	295 000	5 367	52 500	3	2CF650	CNT (lb)	203	103	Vinge
A310-304	Airbus A310-304/GE CF6-80C2A2	Jet	2	Tung	Kommerciel	346 126	273 373	4 682	53 500	3	A310	CNT (lb)	204	103	Vinge
A319-131	Airbus A319-131/V2522-A5	Jet	2	Stor	Kommerciel	166 449	137 789	4 364	22 000	3	V2522A	CNT (lb)	205	103	Vinge

ACFTID	Beskrivelse	Motor-type	Antal motorer	Vægt-klasse	Ejerkategori	MGTOW (pund)	MGLW (pund)	Maks. Landings-afstand (fod)	Maks. statisk kraft ved havets overflade (pund)	Støjkapitel	NPD_ID	Effektparameter	Spektral-klasse-ID for landing	Spektral-klasse-ID for start	Identifikator for lateral retningsvirkning
A320-211	Airbus A320-211/CFM56-5A1	Jet	2	Stor	Kommerciel	169 756	142 198	4 753	25 000	3	CFM565	CNT (lb)	202	103	Vinge
A320-232	Airbus A320-232/V2527-A5	Jet	2	Stor	Kommerciel	169 756	145 505	4 917	26 500	3	V2527A	CNT (lb)	205	103	Vinge
A321-232	Airbus A321-232/IAE V2530-A5	Jet	2	Stor	Kommerciel	196 211	166 449	5 587	30 000	3	V2530	CNT (lb)	202	103	Vinge
A330-301	Airbus A330-301/GE CF6-80 E1A2	Jet	2	Tung	Kommerciel	478 400	383 604	5 966	67 500	3	CF680E	CNT (lb)	202	102	Vinge
A330-343	Airbus A330-343/RR Trent 772B	Jet	2	Tung	Kommerciel	513 677	412 264	5 512	71 100	3	TRENT7	CNT (lb)	205	102	Vinge
A340-211	Airbus A340-211/CFM56-5C2	Jet	4	Tung	Kommerciel	573 200	399 036	5 900	31 200	3	CF565C	CNT (lb)	206	107	Vinge
A340-642	Airbus A340-642/RR Trent 556	Jet	4	Tung	Kommerciel	804 687	564 383	6 919	56 000	4	TRENT5	CNT (lb)	205	102	Vinge
A380-841	Airbus A380-841/RR Trent 970	Jet	4	Tung	Kommerciel	1 254 430	862 007	6 752	70 000	4	TRENT9	CNT (lb)	205	105	Vinge
A380-861	Airbus A380-861/EA GP7270	Jet	4	Tung	Kommerciel	1 254 430	862 007	6 837	70 000	4	GP7270	CNT (lb)	206	105	Vinge
BAC111	BAC 111/SPEY MK511-14	Jet	2	Stor	Kommerciel	89 600	82 000	4 449	11 400	2	2JT8D	CNT (lb)	201	101	Skrog
BAE146	BAe 146-200/ALF502R-5	Jet	4	Stor	Kommerciel	93 000	81 000	3 770	6 970	3	AL502R	CNT (lb)	206	108	Vinge
BAE300	BAe 146-300/ALF502R-5	Jet	4	Stor	Kommerciel	97 500	84 500	3 960	6 970	3	AL502R	CNT (lb)	206	108	Vinge
BEC58P	Raytheon BARON 58P/TS10-520-L	Stempel-motor	2	Lille	Almindelig luftfart	6 100	6 100	2 733	779	0	TSIO52	CNT (% of Max Static Thrust)	215	109	Propel

ACFTID	Beskrivelse	Motor-type	Antal motorer	Vægt-klasse	Ejerkategori	MGTOW (pund)	MGLW (pund)	Maks. Landings-afstand (fod)	Maks. statisk kraft ved havets overflade (pund)	Støjka-pitel	NPD_ID	Effektpara-meter	Spektral-klasse-ID for landing	Spektral-klasse-ID for start	Identifi-kator for lateral retnings-virkning
CIT3	Cessna Citation III/TFE731-3-100S	Jet	2	Stor	Almindelig luftfart	20 000	17 000	2 770	3 650	3	TF7313	CNT (lb)	216	113	Skrog
CL600	Canadair CL-600/ALF502L	Jet	2	Stor	Almindelig luftfart	36 000	33 000	3 300	7 500	3	AL502L	CNT (lb)	216	113	Skrog
CL601	Canadair CL-601/CF34-3A	Jet	2	Stor	Almindelig luftfart	43 100	36 000	3 550	9 220	3	CF34	CNT (lb)	216	113	Skrog
CNA172	Cessna 172R/Lycoming IO-360-L2A	Stempel-motor	1	Lille	Almindelig luftfart	2 450	2 450	1 695	436	0	IO360L	CNT (% of Max Static Thrust)	215	109	Propel
CNA182	Cessna 182H/Continental O-470-R	Stempel-motor	1	Lille	Almindelig luftfart	2 800	2 800	1 544	965	2	O470R	CNT (lb)	215	113	Propel
CNA206	Cessna 206H/Lycoming IO-540-AC	Stempel-motor	1	Lille	Almindelig luftfart	3 600	3 600	1 880	798	0	IO540	Other (RPM)	215	109	Propel
CNA208	Cessna 208/PT6A-114	Turbo-propel	1	Lille	Almindelig luftfart	8 750	8 500	1 740	2 300	3	PT6A114	CNT (lb)	210	109	Propel
CNA20T	Cessna T206H/Lycoming TIO-540-A)1A	Stempel-motor	1	Lille	Almindelig luftfart	3 600	3 600	1 880	825	0	TIO540	Other (RPM)	215	109	Propel
CNA441	Cessna CONQUEST II /TPE331-8	Turbo-propel	2	Lille	Kommerciel	9 900	9 400	1 939	1 535	0	TPE331	CNT (% of Max Static Thrust)	210	111	Propel
CNA500	Cessna Citation II/JT15D-4	Jet	2	Stor	Almindelig luftfart	14 700	14 000	3 050	2 500	3	JT15D1	CNT (lb)	216	113	Skrog
CNA510	Cessna Mustang Model 510/PW615F	Jet	2	Lille	Kommerciel	8 645	7 200	3 010	1 466	0	PW615F	CNT (lb)	203	113	Skrog
CNA525C	Cessna Citation CJ4 525C /FJ44-4A	Jet	2	Lille	Kommerciel	16 950	15 500	3 010	3 600	4	FJ44-4	CNT (lb)	235	136	Skrog

ACFTID	Beskrivelse	Motor- type	Antal motorer	Vægt- klasse	Ejerkategori	MGTOW (pund)	MGLW (pund)	Maks. Landings- afstand (fod)	Maks. statisk kraft ved havets overflade (pund)	Støjka- pitel	NPD_ID	Effektpara- meter	Spektral- klasse-ID for landing	Spektral- klasse-ID for start	Identifi- kator for lateral retnings- virkning
CNA55B	Cessna 550 Citation Bravo/PW530A	Jet	2	Stor	Almindelig luftfart	14 800	13 500	3 010	2 863	0	PW530A	CNT (lb)	203	113	Skrog
CNA560E	Cessna Citation Encore 560/PW535A	Jet	2	Lille	Kommerciel	16 300	13 680	3 000	3 313	3	2PW535	CNT (lb)	238	138	Skrog
CNA560U	Cessna Citation Ultra 560/ JT15D-5D	Jet	2	Lille	Kommerciel	16 300	13 680	2 700	3 029	3	2J155D	CNT (lb)	237	113	Skrog
CNA560XL	Cessna Citation Excel 560/PW545A	Jet	2	Lille	Kommerciel	20 000	16 830	3 000	3 824	3	PW545A	CNT (lb)	238	137	Skrog
CNA680	Cessna Citation Sovereign 680/PW306C	Jet	2	Lille	Kommerciel	30 000	24 390	3 010	5 749	3	PW306C	CNT (lb)	236	136	Skrog
CNA750	Cessna Citation X/Rolls Royce Allison AE3007C	Jet	2	Stor	Almindelig luftfart	35 700	31 800	3 500	6 407	3	AE300C	CNT (lb)	202	105	Skrog
CONCRD	Concorde/OLY593	Jet	4	Tung	Kommerciel	400 000	245 000	10 600	38 100	0	OLY593	CNT (lb)	206	106	Vinge
CRJ9-ER	Bombardier CL-600- 2D15/CL-600-2D24/ CF34-8C5	Jet	2	Stor	Kommerciel	82 500	73 500	5 779	13 525	3	CF348C5	CNT (lb)	216	113	Skrog
CRJ9-LR	Bombardier CL-600- 2D15/CL-600-2D24/ CF34-8C5	Jet	2	Stor	Kommerciel	84 500	75 100	5 680	13 525	3	CF348C5	CNT (lb)	216	113	Skrog
CVR580	Convair CV-580/ALL 501- D15	Turbo- propel	2	Stor	Kommerciel	58 000	52 000	4 256	8 100	0	501D13	CNT (% of Max Static Thrust)	214	112	Propel
DC1010	McDonnell Douglas DC10-10/CF6-6D	Jet	3	Tung	Kommerciel	455 000	363 000	5 820	40 000	3	CF66D	CNT (lb)	203	101	Vinge
DC1030	McDonnell Douglas DC10-30/CF6-50C2	Jet	3	Tung	Kommerciel	572 000	403 000	5 418	53 200	3	CF66D	CNT (lb)	203	101	Vinge

ACFTID	Beskrivelse	Motor-type	Antal motorer	Vægt-klasse	Ejerkategori	MGTOW (pund)	MGLW (pund)	Maks. Landings-afstand (fod)	Maks. statisk kraft ved havets overflade (pund)	Støjkapitel	NPD_ID	Effektparameter	Spektral-klasse-ID for landing	Spektral-klasse-ID for start	Identifikator for lateral retningsvirkning
DC1040	McDonnell Douglas DC10-40/JT9D-20	Jet	3	Tung	Kommerciel	555 000	403 000	6 020	49 400	3	CF66D	CNT (lb)	203	101	Vinge
DC3	Douglas DC-3/R1820-86	Stempel-motor	2	Stor	Kommerciel	28 000	24 500	2 222	3 120	0	2R2800	CNT (% of Max Static Thrust)	213	110	Propel
DC6	Douglas DC-6/R2800-CB17	Stempel-motor	4	Stor	Kommerciel	106 000	95 000	3 010	4 180	0	4R2800	CNT (% of Max Static Thrust)	213	110	Propel
DC820	Douglas DC-8-20/JT4A	Jet	4	Tung	Kommerciel	317 600	194 400	6 527	11 850	1	JT4A	CNT (lb)	208	107	Vinge
DC850	Douglas DC-8-50/JT3D-3B	Jet	4	Tung	Kommerciel	325 000	240 000	5 400	18 000	1	JT3D	CNT (lb)	208	107	Vinge
DC860	Douglas DC-8-60/JT3D-7	Jet	4	Tung	Kommerciel	355 000	275 000	5 310	19 000	1	JT3D	CNT (lb)	208	107	Vinge
DC870	Douglas DC-8-70/CFM56-2C-5	Jet	4	Tung	Kommerciel	355 000	258 000	6 500	22 000	3	CFM562	CNT (lb)	206	106	Vinge
DC8QN	Douglas DC-8-60/JT8D-7QN	Jet	4	Tung	Kommerciel	355 000	275 000	5 310	19 000	2	JT3DQ	CNT (lb)	208	106	Vinge
DC910	McDonnell Douglas DC-9-10/JT8D-7	Jet	2	Stor	Kommerciel	90 700	81 700	5 030	14 000	1	2JT8D	CNT (lb)	201	101	Skrog
DC930	McDonnell Douglas DC-9-30/JT8D-9	Jet	2	Stor	Kommerciel	114 000	102 000	4 680	14 500	1	2JT8D	CNT (lb)	201	101	Skrog
DC93LW	McDonnell Douglas DC-9-30/JT8D-9 w/ ABS Lightweight hushkit	Jet	2	Stor	Kommerciel	114 000	102 000	4 680	14 500	3	2JT8DL	CNT (lb)	201	101	Skrog
DC950	McDonnell Douglas DC-9-50/JT8D-17	Jet	2	Stor	Kommerciel	121 000	110 000	4 880	16 000	2	2JT8DQ	CNT (lb)	201	101	Skrog

ACFTID	Beskrivelse	Motor-type	Antal motorer	Vægt-klasse	Ejerkategori	MGTOW (pund)	MGLW (pund)	Maks. Landings-afstand (fod)	Maks. statisk kraft ved havets overflade (pund)	Støjka-pitel	NPD_ID	Effektpara-meter	Spektral-klasse-ID for landing	Spektral-klasse-ID for start	Identifi-kator for lateral retnings-virkning
DC95HW	McDonnell Douglas DC-9-50/JT8D17 w/ ABS Hea-vyweight hushkit	Jet	2	Stor	Kommerciel	121 000	110 000	4 880	16 000	3	2JT8DH	CNT (lb)	201	101	Skrog
DC9Q7	McDonnell Douglas DC-9-10/JT8D-7QN	Jet	2	Stor	Kommerciel	90 700	81 700	5 030	14 000	2	2JT8DQ	CNT (lb)	201	101	Skrog
DC9Q9	McDonnell Douglas DC-9-30/JT8D-9QN	Jet	2	Stor	Kommerciel	114 000	102 000	4 680	14 500	2	2JT8DQ	CNT (lb)	201	101	Skrog
DHC6	De Havilland DASH 6/PT6A-27	Turbo-propel	2	Lille	Kommerciel	12 500	12 300	1 500	2 000	0	PT6A27	CNT (% of Max Static Thrust)	210	109	Propel
DHC6QP	De Havilland DASH 6/PT6A-27 Raisbeck Quiet PropMod	Turbo-propel	2	Lille	Kommerciel	12 500	12 300	1 500	2 000	0	RAISQP	CNT (% of Max Static Thrust)	210	109	Propel
DHC7	De Havilland DASH 7/PT6A-50	Turbo-propel	4	Stor	Kommerciel	41 000	39 000	2 150	2 850	3	PT6A50	CNT (% of Max Static Thrust)	213	112	Propel
DHC8	Bombardier de Havilland DASH 8-100/PW121	Turbo-propel	2	Stor	Kommerciel	34 500	33 900	3 000	4 750	3	PW120	CNT (% of Max Static Thrust)	213	112	Propel
DHC830	Bombardier de Havilland DASH 8-300/PW123	Turbo-propel	2	Stor	Kommerciel	43 000	42 000	3 500	4 918	3	PW120	CNT (% of Max Static Thrust)	213	112	Propel
DO228	Dornier 228-202/TPE 311-5	Turbo-propel	2	Stor	Kommerciel	13 669	13 448	2 375	2 240	3	TPE331-5	CNT (lb)	216	110	Propel
DO328	Dornier 328-100/PW119C	Turbo-propel	2	Stor	Kommerciel	30 843	29 167	3 825	6 745	3	PW119C	CNT (lb)	214	109	Propel

ACFTID	Beskrivelse	Motor-type	Antal motorer	Vægt-klasse	Ejerkategori	MGTOW (pund)	MGLW (pund)	Maks. Landings-afstand (fod)	Maks. statisk kraft ved havets overflade (pund)	Støjka-pitel	NPD_ID	Effektpara-meter	Spektral-klasse-ID for landing	Spektral-klasse-ID for start	Identifi-kator for lateral retnings-virkning
ECLIPSE500	Eclipse 500/PW610F	Jet	2	Lille	Almindelig luftfart	6 000	5 600	2 389	1 031	3	PW610F	CNT (lb)	201	103	Skrog
EMB120	Embraer 120 ER/Pratt & Whitney PW118	Turbo-propel	2	Stor	Kommerciel	26 433	25 794	5 571	4 000	3	EPW118	CNT (lb)	213	109	Propel
EMB145	Embraer 145 ER/Allison AE3007	Jet	2	Stor	Kommerciel	45 420	41 230	4 232	7 500	3	AE3007	CNT (lb)	216	113	Skrog
EMB14L	Embraer 145 LR/Allison AE3007A1	Jet	2	Stor	Kommerciel	48 500	42 550	4 232	7 500	3	AE3007	CNT (lb)	216	113	Skrog
EMB170	Embraer ERJ170-100	Jet	2	Stor	Kommerciel	82 012	72 312	4 029	13 800	3	CF348E	CNT (lb)	216	113	Vinge
EMB175	Embraer ERJ170-200	Jet	2	Stor	Kommerciel	85 517	74 957	4 130	13 800	3	CF348E	CNT (lb)	216	113	Vinge
EMB190	Embraer ERJ190-100	Jet	2	Stor	Kommerciel	114 199	97 003	4 081	18 500	3	CF3410E	CNT (lb)	205	105	Vinge
EMB195	Embraer ERJ190-200	Jet	2	Stor	Kommerciel	115 280	100 972	4 183	18 500	3	CF3410E	CNT (lb)	205	105	Vinge
F10062	Fokker 100/TAY 620-15	Jet	2	Stor	Kommerciel	95 000	85 500	4 560	13 900	3	TAY620	CNT (lb)	201	101	Skrog
F10065	Fokker 100/TAY 650-15	Jet	2	Stor	Kommerciel	98 000	88 000	4 704	15 100	3	TAY650	CNT (lb)	201	101	Skrog
F28MK2	Fokker F-28-2000/ RB183MK555	Jet	2	Stor	Kommerciel	65 000	59 000	3 540	9 850	2	RB183	CNT (lb)	216	104	Skrog
F28MK4	Fokker F-28-4000/ RB183MK555	Jet	2	Stor	Kommerciel	73 000	64 000	3 546	9 900	2	RB183P	CNT (lb)	216	104	Skrog
FAL20	Dassault FALCON 20/ CF700-2D-2	Jet	2	Stor	Almindelig luftfart	28 700	27 300	2 490	4 500	2	CF700	CNT (lb)	203	113	Skrog

ACFTID	Beskrivelse	Motor- type	Antal motorer	Vægt- klasse	Ejerkategori	MGTOW (pund)	MGLW (pund)	Maks. Landings- afstand (fod)	Maks. statisk kraft ved havets overflade (pund)	Støjka- pitel	NPD_ID	Effektpara- meter	Spektral- klasse-ID for landing	Spektral- klasse-ID for start	Identifi- kator for lateral retnings- virkning
GII	Gulfstream GII/SPEY 511-8	Jet	2	Stor	Almindelig luftfart	64 800	58 500	3 200	11 400	2	SPEYHK	CNT (lb)	216	104	Skrog
GIIB	Gulfstream GIIB/GIIB — SPEY 511-8	Jet	2	Stor	Almindelig luftfart	69 700	58 500	3 250	11 400	2	SPEYHK	CNT (lb)	216	104	Skrog
GIV	Gulfstream GIV-SP/TAY 611-8	Jet	2	Stor	Almindelig luftfart	74 600	66 000	3 190	13 850	3	TAYGIV	CNT (lb)	203	113	Skrog
GV	Gulfstream GV/BR 710	Jet	2	Stor	Almindelig luftfart	90 500	75 300	2 760	14 750	3	BR710	CNT (lb)	205	105	Skrog
HS748A	Hawker Siddeley HS-748/ DART MK532-2	Turbo- propel	2	Stor	Kommerciel	46 500	43 000	3 360	5 150	2	RDA532	CNT (% of Max Static Thrust)	212	110	Propel
IA1125	IAI-1125 ASTRA/TFE731- 3A	Jet	2	Stor	Almindelig luftfart	23 500	20 700	3 689	3 700	3	TF7313	CNT (lb)	216	113	Skrog
L1011	Lockheed Martin L-1011/ RB211-22B	Jet	3	Tung	Kommerciel	430 000	358 000	5 693	42 000	3	RB2112	CNT (lb)	203	101	Vinge
L10115	Lockheed Martin L-1011- 500/RB211-224B	Jet	3	Tung	Kommerciel	510 000	368 000	6 800	50 000	3	RB2112	CNT (lb)	203	101	Vinge
L188	Lockheed L-188C/ALL 501-D13	Turbo- propel	4	Stor	Kommerciel	116 000	98 100	4 960	8 000	0	T56A7	CNT (% of Max Static Thrust)	214	112	Propel
LEAR25	Learjet 25/CJ610-8	Jet	2	Stor	Almindelig luftfart	15 000	13 500	2 620	2 950	2	CJ610	CNT (lb)	202	113	Skrog
LEAR35	Learjet 36/TFE731-2	Jet	2	Stor	Almindelig luftfart	18 300	15 300	3 076	3 500	3	TF7312	CNT (lb)	216	113	Skrog
MD11GE	McDonnell Douglas MD- 11/CF6-80C2D1F	Jet	3	Tung	Kommerciel	682 400	433 300	5 131	61 500	3	2CF68D	CNT (lb)	203	103	Vinge
MD11PW	McDonnell Douglas MD- 11/PW 4460	Jet	3	Tung	Kommerciel	682 400	433 300	4 681	60 000	3	PW4460	CNT (lb)	203	103	Vinge

ACFTID	Beskrivelse	Motor-type	Antal motorer	Vægt-klasse	Ejerkategori	MGTOW (pund)	MGLW (pund)	Maks. Landings-afstand (fod)	Maks. statisk kraft ved havets overflade (pund)	Støjka-pitel	NPD_ID	Effektpara-meter	Spektral-klasse-ID for landing	Spektral-klasse-ID for start	Identifi-kator for lateral retnings-virkning
MD81	McDonnell Douglas MD-81/JT8D-209	Jet	2	Stor	Kommerciel	140 000	128 000	4 860	19 300	3	2JT8D2	CNT (lb)	204	104	Skrog
MD82	McDonnell Douglas MD-82/JT8D-217A	Jet	2	Stor	Kommerciel	149 500	130 000	4 920	20 900	3	2JT8D2	CNT (lb)	204	104	Skrog
MD83	McDonnell Douglas MD-83/JT8D-219	Jet	2	Stor	Kommerciel	160 000	139 500	5 200	21 700	3	2JT8D2	CNT (lb)	204	104	Skrog
MD9025	McDonnell Douglas MD-90/V2525-D5	Jet	2	Stor	Kommerciel	156 000	142 000	3 000	25 000	3	V2525	CNT (lb)	205	105	Skrog
MD9028	McDonnell Douglas MD-90/V2528-D5	Jet	2	Stor	Kommerciel	156 000	142 000	3 000	28 000	3	V2525	CNT (lb)	205	105	Skrog
MU3001	Mitsubishi MU300-10 Diamond II/JT15D-5	Jet	2	Stor	Almindelig luftfart	14 100	13 200	2 800	2 500	3	JT15D5	CNT (lb)	203	113	Skrog
PA28	Piper Warrior PA-28-161/O-320-D3G	Stempel-motor	1	Lille	Almindelig luftfart	2 325	2 325	1 695	400	0	O320D3	Other (RPM)	213	113	Propel
PA30	Piper Twin Comanche PA-30/IO-320-B1A	Stempel-motor	2	Lille	Almindelig luftfart	3 600	3 600	1 654	777	0	IO320B	CNT (lb)	213	113	Propel
PA31	Piper Navajo Chieftain PA-31-350/TIO-5	Stempel-motor	2	Lille	Almindelig luftfart	7 000	7 000	1 850	1 481	0	TIO542	Other (RPM)	213	109	Propel
PA42	Piper PA-42/PT6A-41	Turbo-propel	2	Lille	Almindelig luftfart	11 200	10 330	3 300	1 800	3	PT6A41	CNT (lb)	213	109	Propel
SABR80	NA Sabreliner 80	Jet	2	Stor	Almindelig luftfart	33 720	27 290	2 490	3 962	2	CF700	CNT (lb)	203	113	Skrog
SD330	Short SD3-30/PT6A-45AR	Turbo-propel	2	Stor	Kommerciel	22 900	22 600	3 650	2 670	3	PT6A45	CNT (% of Max Static Thrust)	211	109	Propel
SF340	Saab SF340B/CT7-9B	Turbo-propel	2	Stor	Kommerciel	27 300	26 500	3 470	4 067	3	CT75	CNT (% of Max Static Thrust)	211	110	Propel

Tabel I-6
Standardvægte

ACFTID	Etapelængde	Vægt (pund)
1900D	1	15 500
1900D	2	16 950
707	1	175 000
707	2	185 000
707	3	200 000
707	4	220 000
707	5	245 000
707	6	257 000
707120	1	175 000
707120	2	185 000
707120	3	200 000
707120	4	220 000
707120	5	245 000
707120	6	257 000
707320	1	214 000
707320	2	228 000
707320	3	240 000
707320	4	260 000
707320	5	286 000
707320	6	312 000
707320	7	330 000
707QN	1	214 000
707QN	2	228 000
707QN	3	240 000
707QN	4	260 000
707QN	5	286 000
707QN	6	312 000
707QN	7	330 000
717200	1	94 900
717200	2	99 700
717200	3	104 900
717200	4	110 400

ACFTID	Etapelængde	Vægt (pund)
717200	5	112 700
717200	6	121 000
720	1	145 000
720	2	155 000
720	3	165 000
720	4	180 000
720	5	190 000
720B	1	165 000
720B	2	175 000
720B	3	185 000
720B	4	200 000
720B	5	210 000
727100	1	136 000
727100	2	143 000
727100	3	150 000
727100	4	158 000
727200	1	152 000
727200	2	163 000
727200	3	174 000
727200	4	185 000
727D15	1	156 000
727D15	2	164 000
727D15	3	175 000
727D15	4	189 000
727D15	5	204 000
727D17	1	157 000
727D17	2	169 000
727D17	3	180 000
727D17	4	189 000
727EM1	1	136 000
727EM1	2	143 000
727EM1	3	150 000

ACFTID	Etapelængde	Vægt (pund)
727EM1	4	158 000
727EM2	1	156 000
727EM2	2	164 000
727EM2	3	175 000
727EM2	4	189 000
727EM2	5	204 000
727Q15	1	156 000
727Q15	2	164 000
727Q15	3	175 000
727Q15	4	189 000
727Q15	5	204 000
727Q7	1	136 000
727Q7	2	143 000
727Q7	3	150 000
727Q7	4	158 000
727Q9	1	156 000
727Q9	2	168 000
727Q9	3	180 000
727Q9	4	191 000
727QF	1	136 000
727QF	2	143 000
727QF	3	150 000
727QF	4	158 000
737	1	82 000
737	2	85 000
737	3	92 000
737	4	100 000
737300	1	108 800
737300	2	114 100
737300	3	119 900
737300	4	131 800
7373B2	1	108 800

ACFTID	Etapelængde	Vægt (pund)
7373B2	2	114 100
7373B2	3	119 900
7373B2	4	131 800
7373B2	M	139 500
737400	1	115 800
737400	2	121 400
737400	3	127 700
737400	4	138 200
737400	M	150 000
737500	1	103 400
737500	2	108 500
737500	3	114 100
737500	4	125 700
737500	5	126 900
737500	M	128 500
737700	1	120 000
737700	2	125 000
737700	3	130 300
737700	4	141 100
737700	5	154 400
737700	6	154 500
737800	1	133 300
737800	2	139 200
737800	3	145 500
737800	4	156 700
737800	5	167 600
737800	6	172 300
737D17	1	90 000
737D17	2	95 000
737D17	3	100 000
737D17	4	105 000
737N17	1	90 000

ACFTID	Etapelængde	Vægt (pund)
737N17	2	95 000
737N17	3	100 000
737N17	4	105 000
737N9	1	82 000
737N9	2	85 000
737N9	3	92 000
737N9	4	100 000
737QN	1	82 000
737QN	2	85 000
737QN	3	92 000
737QN	4	100 000
747100	1	475 000
747100	2	495 000
747100	3	520 000
747100	4	550 000
747100	5	625 000
747100	6	635 000
74710Q	1	475 000
74710Q	2	495 000
74710Q	3	520 000
74710Q	4	550 000
74710Q	5	625 000
74710Q	6	635 000
747200	1	525 000
747200	2	545 000
747200	3	565 000
747200	4	610 000
747200	5	665 000
747200	6	725 000
747200	7	775 000
74720A	1	475 000
74720A	2	500 000

ACFTID	Etapelængde	Vægt (pund)
74720A	3	520 000
74720A	4	560 000
74720A	5	610 000
74720A	6	675 000
74720A	7	725 000
74720B	1	525 000
74720B	2	545 000
74720B	3	565 000
74720B	4	610 000
74720B	5	665 000
74720B	6	725 000
74720B	7	775 000
747400	1	545 000
747400	2	563 800
747400	3	583 100
747400	4	621 500
747400	5	669 500
747400	6	720 900
747400	7	776 600
747400	8	836 200
747400	9	875 000
7478	1	671 100
7478	2	691 200
7478	3	713 300
7478	4	752 400
7478	5	801 000
7478	6	853 400
7478	7	909 300
7478	8	969 000
7478	9	987 000
747SP	1	400 000
747SP	2	422 000

ACFTID	Etapelængde	Vægt (pund)
747SP	3	443 000
747SP	4	475 000
747SP	5	518 000
747SP	6	560 000
747SP	7	625 000
757300	1	203 900
757300	2	212 700
757300	3	222 100
757300	4	239 100
757300	5	260 700
757300	6	269 400
757PW	1	183 200
757PW	2	190 000
757PW	3	197 500
757PW	4	212 600
757PW	5	230 900
757PW	6	243 200
757PW	7	255 000
757RR	1	183 900
757RR	2	191 200
757RR	3	199 100
757RR	4	215 200
757RR	5	234 800
757RR	6	243 200
757RR	7	255 000
767300	1	265 000
767300	2	275 500
767300	3	286 400
767300	4	305 700
767300	5	330 000
767300	6	355 900
767300	7	367 700

ACFTID	Etapelængde	Vægt (pund)
767400	1	288 818
767400	2	299 037
767400	3	310 125
767400	4	329 861
767400	5	354 427
767400	6	380 906
767400	7	422 420
767CF6	1	227 000
767CF6	2	236 000
767CF6	3	245 300
767CF6	4	261 400
767CF6	5	281 600
767CF6	6	303 300
767CF6	7	315 500
767JT9	1	228 500
767JT9	2	237 600
767JT9	3	247 000
767JT9	4	263 600
767JT9	5	284 600
767JT9	6	306 900
767JT9	7	317 100
777200	1	429 900
777200	2	442 400
777200	3	456 100
777200	4	483 100
777200	5	516 400
777200	6	551 700
777200	7	589 400
777200	8	629 500
777200	9	656 000
777300	1	435 100
777300	2	449 700

ACFTID	Etapelængde	Vægt (pund)
777300	3	465 300
777300	4	493 100
777300	5	527 700
777300	6	564 500
777300	7	636 100
7773ER	1	503 600
7773ER	2	519 100
7773ER	3	536 100
7773ER	4	565 800
7773ER	5	602 700
7773ER	6	642 600
7773ER	7	684 500
7773ER	8	728 900
7773ER	9	775 000
7878R	1	343 400
7878R	2	353 200
7878R	3	363 900
7878R	4	382 600
7878R	5	405 700
7878R	6	430 100
7878R	7	455 900
7878R	8	483 600
7878R	9	502 500
A300-622R	1	278 700
A300-622R	2	290 300
A300-622R	3	302 400
A300-622R	4	324 100
A300-622R	5	353 300
A300-622R	6	378 500
A300B4-203	1	262 000
A300B4-203	2	280 000
A300B4-203	3	295 000

ACFTID	Etapelængde	Vægt (pund)
A300B4-203	4	324 000
A300B4-203	5	357 000
A310-304	1	243 300
A310-304	2	253 000
A310-304	3	262 900
A310-304	4	280 700
A310-304	5	304 400
A310-304	6	346 100
A319-131	1	125 900
A319-131	2	131 000
A319-131	3	136 500
A319-131	4	146 100
A319-131	5	166 400
A320-211	1	133 400
A320-211	2	139 200
A320-211	3	145 200
A320-211	4	155 900
A320-211	5	169 800
A320-232	1	132 900
A320-232	2	138 500
A320-232	3	144 200
A320-232	4	154 300
A320-232	5	172 000
A321-232	1	156 800
A321-232	2	163 300
A321-232	3	170 000
A321-232	4	182 100
A321-232	5	206 100
A330-301	1	367 000
A330-301	2	378 500
A330-301	3	390 500
A330-301	4	411 700

ACFTID	Etapelængde	Vægt (pund)
A330-301	5	439 200
A330-301	6	469 100
A330-301	7	478 400
A330-343	1	369 200
A330-343	2	380 800
A330-343	3	392 900
A330-343	4	414 300
A330-343	5	441 900
A330-343	6	472 000
A330-343	7	513 700
A340-211	1	369 500
A340-211	2	381 600
A340-211	3	394 100
A340-211	4	416 600
A340-211	5	446 000
A340-211	6	477 600
A340-211	7	573 200
A340-642	1	524 100
A340-642	2	540 700
A340-642	3	557 800
A340-642	4	588 000
A340-642	5	628 600
A340-642	6	671 300
A340-642	7	811 300
A380-841	1	799 160
A380-841	2	822 921
A380-841	3	847 265
A380-841	4	890 164
A380-841	5	945 893
A380-841	6	1 006 106
A380-841	7	1 066 266
A380-841	8	1 254 430

ACFTID	Etapelængde	Vægt (pund)
A380-861	1	798 928
A380-861	2	822 613
A380-861	3	846 941
A380-861	4	889 750
A380-861	5	943 737
A380-861	6	1 003 582
A380-861	7	1 066 266
A380-861	8	1 254 430
BAC111	1	74 000
BAC111	2	79 000
BAC111	3	85 000
BAE146	1	76 000
BAE146	2	84 000
BAE146	3	91 000
BAE300	1	80 000
BAE300	2	88 000
BAE300	3	96 000
BEC58P	1	5 500
CIT3	1	20 000
CL600	1	36 000
CL601	1	43 100
CNA172	1	2 450
CNA182	1	2 800
CNA206	1	3 000
CNA206	2	3 300
CNA206	3	3 600
CNA208	1	8 750
CNA20T	1	3 000
CNA20T	2	3 300
CNA20T	3	3 600
CNA441	1	9 850
CNA500	1	14 700

ACFTID	Etapelængde	Vægt (pund)
CNA510	1	8 645
CNA525C	1	16 950
CNA55B	1	14 800
CNA560E	1	16 300
CNA560U	1	16 300
CNA560XL	1	20 000
CNA680	1	30 000
CNA750	1	35 700
CONCRD	1	340 000
CONCRD	2	340 000
CONCRD	3	375 000
CONCRD	4	375 000
CONCRD	5	400 000
CONCRD	6	400 000
CRJ9-ER	1	67 500
CRJ9-ER	2	71 000
CRJ9-ER	3	75 000
CRJ9-ER	4	80 000
CRJ9-ER	5	82 500
CRJ9-LR	1	65 500
CRJ9-LR	2	69 000
CRJ9-LR	3	73 000
CRJ9-LR	4	78 000
CRJ9-LR	5	84 500
CVR580	1	49 000
CVR580	2	54 000
CVR580	3	58 000
DC1010	1	325 000
DC1010	2	340 000
DC1010	3	360 000
DC1010	4	390 000
DC1010	5	420 000

ACFTID	Etapelængde	Vægt (pund)
DC1010	6	450 000
DC1030	1	375 000
DC1030	2	390 000
DC1030	3	405 000
DC1030	4	436 000
DC1030	5	476 000
DC1030	6	517 000
DC1030	7	561 000
DC1040	1	364 000
DC1040	2	379 000
DC1040	3	393 000
DC1040	4	423 000
DC1040	5	462 000
DC1040	6	502 000
DC1040	7	544 000
DC3	1	24 000
DC3	2	26 000
DC3	3	28 000
DC6	1	85 000
DC6	2	95 000
DC6	3	105 000
DC820	1	180 000
DC820	2	190 000
DC820	3	205 000
DC820	4	225 000
DC820	5	250 000
DC820	6	270 000
DC850	1	185 000
DC850	2	195 000
DC850	3	210 000
DC850	4	230 000
DC850	5	255 000

ACFTID	Etapelængde	Vægt (pund)
DC850	6	275 000
DC860	1	220 000
DC860	2	230 000
DC860	3	245 000
DC860	4	265 000
DC860	5	290 000
DC860	6	305 000
DC860	7	325 000
DC870	1	220 000
DC870	2	230 000
DC870	3	245 000
DC870	4	265 000
DC870	5	290 000
DC870	6	305 000
DC870	7	325 000
DC8QN	1	220 000
DC8QN	2	230 000
DC8QN	3	245 000
DC8QN	4	265 000
DC8QN	5	290 000
DC8QN	6	305 000
DC8QN	7	325 000
DC910	1	70 000
DC910	2	78 000
DC910	3	85 000
DC930	1	93 500
DC930	2	103 000
DC930	3	112 000
DC93LW	1	93 500
DC93LW	2	103 000
DC93LW	3	112 000
DC950	1	100 000

ACFTID	Etapelængde	Vægt (pund)
DC950	2	107 000
DC950	3	115 000
DC95HW	1	100 000
DC95HW	2	107 000
DC95HW	3	115 000
DC9Q7	1	70 000
DC9Q7	2	78 000
DC9Q7	3	85 000
DC9Q9	1	93 500
DC9Q9	2	103 000
DC9Q9	3	112 000
DHC6	1	12 500
DHC6QP	1	12 500
DHC7	1	38 950
DHC8	1	31 000
DHC830	1	38 700
DO228	1	13 669
DO328	1	30 843
ECLIPSE500	1	5 500
ECLIPSE500	2	5 891
ECLIPSE500	3	6 000
EMB120	1	22 475
EMB145	1	35 500
EMB145	2	39 500
EMB145	3	41 800
EMB145	4	44 000
EMB14L	1	35 275
EMB14L	2	39 675
EMB14L	3	41 900
EMB14L	4	44 100
EMB14L	5	46 300
EMB14L	6	48 500

ACFTID	Etapelængde	Vægt (pund)
EMB170	1	63 070
EMB170	2	66 599
EMB170	3	70 484
EMB175	1	65 698
EMB175	2	69 459
EMB175	3	73 518
EMB190	1	83 520
EMB190	2	87 757
EMB190	3	92 363
EMB190	4	100 656
EMB195	1	87 096
EMB195	2	91 558
EMB195	3	96 388
EMB195	4	105 138
F10062	1	78 000
F10062	2	86 000
F10062	3	93 000
F10065	1	80 000
F10065	2	88 000
F10065	3	96 000
F28MK2	1	58 000
F28MK2	2	64 000
F28MK4	1	61 000
F28MK4	2	66 000
F28MK4	3	73 000
FAL20	1	28 660
GII	1	56 000
GIIB	1	59 245
GIV	1	63 410
GV	1	76 925
HS748A	1	46 500
IA1125	1	23 500

ACFTID	Etapelængde	Vægt (pund)
L1011	1	330 000
L1011	2	340 000
L1011	3	355 000
L1011	4	370 000
L1011	5	400 000
L1011	6	430 000
L10115	1	345 000
L10115	2	355 000
L10115	3	370 000
L10115	4	385 000
L10115	5	413 000
L10115	6	441 000
L10115	7	470 000
L188	1	93 000
L188	2	102 000
L188	3	115 000
LEAR25	1	15 000
LEAR35	1	18 300
MD11GE	1	395 000
MD11GE	2	410 000
MD11GE	3	425 000
MD11GE	4	460 000
MD11GE	5	495 000
MD11GE	6	535 000
MD11GE	7	580 000
MD11PW	1	395 000
MD11PW	2	410 000
MD11PW	3	425 000
MD11PW	4	460 000
MD11PW	5	495 000
MD11PW	6	535 000
MD11PW	7	580 000

ACFTID	Etapelængde	Vægt (pund)
MD81	1	120 680
MD81	2	127 804
MD81	3	135 134
MD81	4	140 000
MD82	1	120 383
MD82	2	127 379
MD82	3	134 584
MD82	4	145 838
MD82	5	149 500
MD83	1	121 555
MD83	2	128 361
MD83	3	135 456
MD83	4	147 079
MD83	5	160 000
MD9025	1	131 021
MD9025	2	137 490
MD9025	3	144 181
MD9025	4	151 107
MD9025	5	156 000
MD9028	1	131 021
MD9028	2	137 490
MD9028	3	144 181
MD9028	4	151 107
MD9028	5	156 000
MU3001	1	14 100
PA28	1	2 325
PA30	1	3 600
PA31	1	7 000
PA42	1	11 200
SABR80	1	28 660
SD330	1	21 800
SF340	1	24 548
SF340	2	27 275

Tabel I-7

Koefficienter for jetmotorer

ACFTID	Kraftindikator	E (pund)	F (pund/ knob)	Ga (knob/fod)	Gb (knob/fod ²)	H (knob/°C)	K1 (knob/ EPR)	K2 (pund/ EPR ²)	K3 (pund/(N1/ √θ))	K4 (pund/(N1/ √θ) ²)
1900D	MaksStigning	2 548,8	- 6,7075	- 0,014	0	- 0,72				
1900D	MaksStart	3 374,6	- 9,6869	- 0,0046	0	- 0,504				
707320	Generel	- 25 447,4	- 6,79039	- 0,01775	0	0	33 299,8	- 5 817		
707320	MaksStigning	15 943,8	- 13,9584	0,1672	5,7074E-06	0				
707320	MaksStart	18 044,7	- 15,7976	0,1893	6,4595E-06	0				
707QN	Generel	- 25 447,4	- 6,79039	- 0,01775	0	0	33 299,8	- 5 817		
707QN	MaksStigning	15 943,8	- 13,9584	0,1672	5,7074E-06	0				
707QN	MaksStart	18 044,7	- 15,7976	0,1893	6,4595E-06	0				
717200	MaksStigning	15 541,5	- 17,8282	0,253495	0	0				
717200	MaksStigning- HøjTemp	22 232	- 18,025	- 0,201	0	- 218				
717200	MaksStart	17 542,7	- 19,588	0,234981	0	0				
717200	MaksStartHøj- Temp	22 280,7	- 19,819	- 0,097	0	- 154,5				
720B	Generel	- 27 419,9	- 5,81791	- 0,01175	0	0	35 654,5	- 6 560,9		
720B	MaksStigning	14 540,1	- 13,4149	0,121548	1,78264E-06	0				
720B	MaksStart	16 768,6	- 15,471	0,140178	2,0559E-06	0				
727100	Generel	- 14 205,5	- 4,53212	0	0	0	16 602,8	- 1 403,02		
727100	MaksStigning	12 029,2	- 7,99864	- 0,05203	5,44617E-06	0				
727100	MaksStart	13 218,9	- 8,78972	- 0,05717	5,9848E-06	0				
727D15	Generel	- 14 773,7	- 5,09534	0	0	0	17 717,3	- 1 845,07		
727D15	MaksStigning	14 249,6	- 8,103	- 0,0436	0	- 103				
727D15	MaksStart	14 935,3	- 7,459	0,3337	0	- 14,78				
727D15	MaksStartHøj- Temp	15 524,3	- 7,066	0	0	- 32,38				
727D17	Generel	- 14 773,7	- 5,09534	0	0	0	17 717,3	- 1 845,07		

ACFTID	Kraftindikator	E (pund)	F (pund/ knob)	Ga (knob/fod)	Gb (knob/fod ²)	H (knob/°C)	K1 (knob/ EPR)	K2 (pund/ EPR ²)	K3 (pund/(N1/ √θ))	K4 (pund/(N1/ √θ) ²)
727D17	MaksStigning	13 812,7	- 7,52948	0,207702	- 0,000025939	0				
727D17	MaksStart	15 519,8	- 8,46009	0,233373	- 0,000029145	0				
727EM1	MaksStigning	12 029,2	- 7,99864	- 0,05203	5,44617E-06	0				
727EM1	MaksStart	13 218,9	- 8,78972	- 0,05717	5,9848E-06	0				
727EM2	Generel	- 14 773,7	- 5,09534	0	0	0	17 717,3	- 1 845,07		
727EM2	MaksStigning	14 249,6	- 8,103	- 0,0436	0	- 103				
727EM2	MaksStart	14 935,3	- 7,459	0,3337	0	- 14,78				
727EM2	MaksStartHøj- Temp	15 524,3	- 7,066	0	0	- 32,38				
727Q15	Generel	- 14 773,7	- 5,09534	0	0	0	17 717,3	- 1 845,07		
727Q15	MaksStigning	14 249,6	- 8,103	- 0,0436	0	- 103				
727Q15	MaksStart	14 935,3	- 7,459	0,3337	0	- 14,78				
727Q15	MaksStartHøj- Temp	15 524,3	- 7,066	0	0	- 32,38				
727Q7	Generel	- 14 205,5	- 4,53212	0	0	0	16 602,8	- 1 403,02		
727Q7	MaksStigning	12 029,2	- 7,99864	- 0,05203	5,44617E-06	0				
727Q7	MaksStart	13 218,9	- 8,78972	- 0,05717	5,9848E-06	0				
727Q9	Generel	- 14 095,4	- 4,77532	0	0	0	16 666,2	- 1 490,42		
727Q9	MaksStigning	12 746,2	- 8,11613	- 0,00049	- 4,53384E-06	0				
727Q9	MaksStart	13 705,6	- 8,72702	- 0,00053	- 4,8751E-06	0				
727QF	Generel	- 10 908	- 23,3571	- 0,0723	- 0,00000138	0	10 929,8	2 380,86		
727QF	MaksStigning	11 266	- 9,335	0,169297	- 4,70391E-06	0				
727QF	MaksStartHøj- Temp	13 966	- 9,335	0	0	- 90				
727QF	MaksKonstHøj- Temp	14 687	- 9,335	0	0	- 90				
727QF	MaksKonstant	11 987	- 9,335	0,158001	- 4,70391E-06	0				
727QF	MaksStart	14 100	- 12,25	0,1495	- 0,00001175	0				

ACFTID	Kraftindikator	E (pund)	F (pund/ knob)	Ga (knob/fod)	Gb (knob/fod ²)	H (knob/°C)	K1 (knob/ EPR)	K2 (pund/ EPR ²)	K3 (pund/(N1/ √θ))	K4 (pund/(N1/ √θ) ²)
727QF	MaksStartHøj- Temp	16 800	- 12,25	0	0	- 90				
737	Generel	- 14 095,4	- 4,77532	0	0	0	16 666,2	- 1 490,42		
737	MaksStigning	12 740,1	- 7,93589	- 0,02662	- 4,2762E-07	0				
737	MaksStart	13 847,9	- 8,62596	- 0,02894	- 4,648E-07	0				
737300	Generel	11 106	- 10,09	- 0,0409	0	0			- 369,8	4,835
737300	MaksStigning	17 383,1	- 15,6072	0,148043	- 0,000001	- 24,2				
737300	MaksStigning- HøjTemp	20 363,9	- 17,0452	- 0,06578	- 0,000001	- 119				
737300	MaksStart	19 347	- 25,8689	0,456499	- 0,0000112	- 14,78				
737300	MaksStartHøj- Temp	21 143,7	- 26,2402	0,398451	- 0,000014	- 79,95				
7373B2	Generel	11 106	- 10,09	- 0,0409	0	0			- 369,8	4,835
7373B2	MaksStigning	18 623,5	- 16,4797	0,169674	0	- 9,126				
7373B2	MaksStigning- HøjTemp	21 906,6	- 17,4327	- 0,07536	0	- 132,5				
7373B2	MaksStart	21 480,7	- 25,888	0,225791	0	- 8,441				
7373B2	MaksStartHøj- Temp	25 393,2	- 25,7175	- 0,0246	0	- 141,3				
737400	Generel	21 384	- 13,79	- 0,0435	0	0			- 615,8	6,409
737400	MaksStigning	19 662,2	- 18,221	0,207237	0	0				
737400	MaksStigning- HøjTemp	22 875,1	- 18,001	- 0,07615	0	- 124,7				
737400	MaksStart	22 116,3	- 26,0175	0,259442	0	0				
737400	MaksStartHøj- Temp	26 883,2	- 26,1707	- 0,04324	0	- 159,7				
737500	Generel	11 106	- 10,09	0,0409	0	0			- 369,8	4,835
737500	MaksStigning	17 530,9	- 16,3556	0,153997	- 0,0000013	- 23,39				
737500	MaksStigning- HøjTemp	20 510,5	- 17,1336	- 0,07687	- 0,0000004	- 122,3				

ACFTID	Kraftindikator	E (pund)	F (pund/ knob)	Ga (knob/fod)	Gb (knob/fod ²)	H (knob/°C)	K1 (knob/ EPR)	K2 (pund/ EPR ²)	K3 (pund/(N1/ √θ))	K4 (pund/(N1/ √θ) ²)
737500	MaksStart	19 629,4	- 26,7504	0,550433	- 0,0000217	- 7,999				
737500	MaksStartHøj- Temp	22 636,2	- 28,0937	0,225263	0,0000409	- 105,6				
737700	MaksStigning	22 106,7	- 23,7147	0,165546	0,0000065	0				
737700	MaksStigning- HøjTemp	29 618,1	- 24,596	- 0,273	0	- 249,1				
737700	MaksStart	23 534,8	- 29,3547	0,308407	0	0				
737700	MaksStartHøj- Temp	29 335,5	- 28,632	- 0,105	0	- 195,6				
737800	MaksStigning	22 403,5	- 27,2645	0,305603	0	0				
737800	MaksStigning- HøjTemp	26 593,3	- 26,293	- 0,078	0	- 174,4				
737800	MaksStart	26 089,1	- 29,1098	0,143559	0	0				
737800	MaksStartHøj- Temp	30 143,2	- 29,773	- 0,029	0	- 145,2				
737D17	Generel	- 14 773,7	- 5,09534	0	0	0	17 717,3	- 1 845,07		
737D17	MaksStigning	13 083,2	- 7,13185	0,196733	- 0,000024569	0				
737D17	MaksStart	15 519,8	- 8,46009	0,233373	- 0,000029145	0				
737N17	Generel	- 14 773,7	- 5,09534	0	0	0	17 717,3	- 1 845,07		
737N17	MaksStigning	13 083,2	- 7,13185	0,196733	- 0,000024569	0				
737N17	MaksStart	15 519,8	- 8,46009	0,233373	- 0,000029145	0				
737N9	Generel	- 14 095,4	- 4,77532	0	0	0	16 666,2	- 1 490,42		
737N9	MaksStigning	12 740,1	- 7,93589	- 0,02662	- 4,2762E-07	0				
737N9	MaksStart	13 847,9	- 8,62596	- 0,02894	- 4,648E-07	0				
737QN	Generel	- 14 095,4	- 4,77532	0	0	0	16 666,2	- 1 490,42		
737QN	MaksStigning	12 740,1	- 7,93589	- 0,02662	- 4,2762E-07	0				
737QN	MaksStart	13 847,9	- 8,62596	- 0,02894	- 4,648E-07	0				
74710Q	Generel	- 141 079	- 11,7298	- 0,02833	0	0	201 105	- 53 843		
74710Q	MaksStigning	36 791,4	- 43,5074	0,3004	- 0,0000092	0				

ACFTID	Kraftindikator	E (pund)	F (pund/ knob)	Ga (knob/fod)	Gb (knob/fod ²)	H (knob/°C)	K1 (knob/ EPR)	K2 (pund/ EPR ²)	K3 (pund/(N1/ √θ))	K4 (pund/(N1/ √θ) ²)
74710Q	MaksStart	42 780,7	- 50,59	0,349279	- 0,000010697	0				
747200	Generel	- 141 079	- 11,7298	- 0,02833	0	0	201 105	- 53 843		
747200	MaksStigning	36 791,4	- 43,5074	0,3004	- 0,0000092	0				
747200	MaksStart	42 780,7	- 50,59	0,349279	- 0,000010697	0				
74720A	Generel	- 32 370	- 7,83	- 0,02105	0	0	47 590	0		
74720A	MaksStigning	34 860	- 35	0,4962	0	0				
74720A	MaksStart	40 870	- 40,11	0,4435	0	0				
74720B	Generel	- 28 110	- 10,05	- 0,03543	0	0	46 375	0		
74720B	MaksStigning	39 594	- 38,08	0,5262	0	0				
74720B	MaksStart	48 866	- 43,68	0,6641	0	0				
747400	Generel	- 49 250	0	0	0	0	62 210	0		
747400	MaksStigning	44 157,4	- 42,6142	0,635772	0	0				
747400	MaksStigning- HøjTemp	56 826,2	- 45,4912	- 0,20856	0	- 392,3				
747400	MaksStart	53 290,5	- 53,434	0,606283	0	0				
747400	MaksStartHøj- Temp	66 921,4	- 54,5627	- 0,1278	0	- 410,2				
7478	TomgangInd- flyvning	5 920	- 19,02	0,225	0	0				
7478	MaksStigning	50 523	- 39,8663	0,842437	- 0,000015	0				
7478	MaksStigning- HøjTemp	56 739,2	- 27,469	- 0,1411	- 0,000015	- 343,137				
7478	MaksStart	64 247,2	- 66,0662	0,481932	0,000004	0				
7478	MaksStartHøj- Temp	80 923,7	- 71,3162	- 0,30655	- 0,00001	- 520,464				
747SP	Generel	- 141 079	- 11,7298	- 0,02833	0	0	201 105	- 53 843		
747SP	MaksStigning	36 791,4	- 43,5074	0,3004	- 0,0000092	0				
747SP	MaksStart	42 780,7	- 50,59	0,349279	- 0,000010697	0				
757300	MaksStigning	29 549,2	- 30,6086	0,398179	0	0				

ACFTID	Kraftindikator	E (pund)	F (pund/ knob)	Ga (knob/fod)	Gb (knob/fod ²)	H (knob/°C)	K1 (knob/ EPR)	K2 (pund/ EPR ²)	K3 (pund/(N1/ √θ))	K4 (pund/(N1/ √θ) ²)
757300	MaksStigning-HøjTemp	36 157	- 30,9643	- 0,16465	0	- 250,7				
757300	MaksStart	40 175,5	- 35,323	- 0,11328	0	0				
757300	MaksStartHøjTemp	46 892,4	- 35,6127	- 0,53031	0	- 241,7				
757PW	Generel	- 44 951	- 0,83	0,0198	0	0	52 972	0		
757PW	MaksStigning	27 775,1	- 27,6876	0,381725	0	0				
757PW	MaksStigning-HøjTemp	34 748,3	- 29,9467	- 0,16641	0	- 250,7				
757PW	MaksStart	36 214,8	- 48,2704	0,908044	0	0				
757PW	MaksStartHøjTemp	45 592,5	- 49,7383	0,213208	0	- 290,6				
757RR	Generel	- 44 907	- 21,97	- 0,0589	0	0	46 999	0		
757RR	MaksStigning	30 065,2	- 32,4779	0,397321	0	0				
757RR	MaksStigning-HøjTemp	36 735,1	- 32,445	- 0,16871	0	- 258,4				
757RR	MaksStart	37 802,1	- 38,2839	0,527181	0	0				
757RR	MaksStartHøjTemp	45 336,5	- 39,1302	- 0,00514	0	- 257,4				
767300	Generel	- 49 250	0	0	0	0	62 210	0		
767300	MaksStigning	45 480	- 41,9	0,559	0	0				
767300	MaksStart	56 370	- 53	0,251	0	0				
767400	MaksStigning	45 902,7	- 39,5895	0,633446	0	0				
767400	MaksStigning-HøjTemp	63 647,5	- 41,082	- 0,55	0	- 562,3				
767400	MaksStart	60 475,4	- 56,8041	0,478788	0	0				
767400	MaksStartHøjTemp	72 425,5	- 55,569	- 0,236	0	- 416,2				
767CF6	Generel	62 790	- 35,03	- 0,1177	0	0			- 1 610,37	14
767CF6	MaksStigning	38 057	- 43,24	0,705	0	0				
767CF6	MaksStart	44 769	- 48,34	0,5	0	0				

ACFTID	Kraftindikator	E (pund)	F (pund/ knob)	Ga (knob/fod)	Gb (knob/fod ²)	H (knob/°C)	K1 (knob/ EPR)	K2 (pund/ EPR ²)	K3 (pund/(N1/ √θ))	K4 (pund/(N1/ √θ) ²)
767JT9	Generel	- 39 777	- 17,367	- 0,0467	0	0	56 550	0		
767JT9	MaksStigning	38 700	- 34,5	0,49	0	0				
767JT9	MaksStart	43 190	- 38,3	0,876	0	0				
777200	Generel	32 710	0	0	0	0			- 1 258	16,16
777200	MaksStigning	67 093,7	- 85,7553	1,8498	- 0,000076	0				
777200	MaksStigning- HøjTemp	82 096,7	- 72,2859	- 0,32818	- 0,0000179	- 637				
777200	MaksStart	93 672,6	- 122,251	1,1818	- 0,0000806	0				
777200	MaksStartHøj- Temp	114 758,6	- 125,38	- 0,159	- 0,0000261	- 702,4				
777300	MaksStigning	64 636,2	- 70,833	0,880073	0	0				
777300	MaksStigning- HøjTemp	90 015,1	- 70,745	- 0,852	0	- 823				
777300	MaksStart	87 833,8	- 97,7894	0,27543	0	0				
777300	MaksStartHøj- Temp	103 835,2	- 97,831	- 0,632	0	- 549,1				
7773ER	TomgangInd- flyvning	8 950	- 27,25	0,131	0	0				
7773ER	MaksStigning	92 110	- 119	1,14	- 0,000007	0				
7773ER	MaksStigning- HøjTemp	96 550	- 69,4	- 0,542	- 0,00005	- 533				
7773ER	MaksStart	112 250	- 120	0,713	- 0,00011	0				
7878R	TomgangInd- flyvning	3 425	- 12,03	0,0955	0	0				
7878R	MaksStigning	61 142,6	- 78,8116	1,219801	- 0,000039	0				
7878R	MaksStigning- HøjTemp	65 000	- 55	0,1	- 0,00002	- 404,274				
7878R	MaksStart	71 214,6	- 93,4796	0,652462	0,000002	0				
7878R	MaksStartHøj- Temp	86 784,2	- 92	- 0,27021	- 0,00001	- 520,488				
A300-622R	Generel	- 148 952	- 6,71	- 0,03	0	0	203 740	- 50 104,7		

ACFTID	Kraftindikator	E (pund)	F (pund/ knob)	Ga (knob/fod)	Gb (knob/fod ²)	H (knob/°C)	K1 (knob/ EPR)	K2 (pund/ EPR ²)	K3 (pund/(N1/ √θ))	K4 (pund/(N1/ √θ) ²)
A300-622R	TomgangInd-flyvning	8 432,8	- 47,7662	0,750523	- 0,000059071	0				
A300-622R	TomgangInd-flyvningHøj-Temp	8 432,8	- 47,7662	0,750523	- 0,000059071	0				
A300-622R	MaksStigning	44 457,2	- 45,778	0,735506	- 0,000015775	0				
A300-622R	MaksStigning-HøjTemp	52 183,7	- 44,1929	0	0	- 271				
A300-622R	MaksStart	56 307,1	- 50,9157	0,405632	- 2,0986E-06	0				
A300-622R	MaksStartHøj-Temp	61 250,3	- 51,5373	0	0	- 192				
A300B4-203	Generel	- 132 687	- 30,4092	- 0,10796	4,02686E-07	0			2 535,75	- 8,23842
A300B4-203	MaksStigning	43 416,5	- 35	- 0,12523	6,27209E-07	0				
A300B4-203	MaksStart	49 336,9	- 39,8243	- 0,14231	7,12738E-07	0				
A310-304	Generel	41 317	- 32,9	- 0,0857	- 0,0000016	0	- 1 131,6	11,8		
A310-304	TomgangInd-flyvning	4 613,2	- 22,0136	0,082133	- 2,7376E-06	0				
A310-304	TomgangInd-flyvningHøj-Temp	4 613,2	- 22,0136	0,082133	- 2,7376E-06	0				
A310-304	MaksStigning	42 008	- 49,5706	1,64076	- 0,000043059	0				
A310-304	MaksStigning-HøjTemp	55 143,3	- 37,4839	0	0	- 505				
A310-304	MaksStart	50 530,5	- 51,1538	1,26398	- 0,000012839	0				
A310-304	MaksStartHøj-Temp	71 457,7	- 50,7768	0	0	- 608				
A319-131	Generel	- 105 513	- 6,58	0,006828	- 8,055E-07	0	149 900	- 42 300		
A319-131	TomgangInd-flyvning	1 219,5	- 7,22737	0,154266	- 0,000007955	0				
A319-131	TomgangInd-flyvningHøj-Temp	1 219,5	- 7,22737	0,154266	- 0,000007955	0				
A319-131	MaksStigning	14 957,2	1,71654	0,442593	- 0,000013824	0				
A319-131	MaksStigning-HøjTemp	12 977,6	18,59062	0	0	- 78,7				
A319-131	MaksStart	21 435,4	- 21,3236	0,309465	1,26125E-05	0				

ACFTID	Kraftindikator	E (pund)	F (pund/ knob)	Ga (knob/fod)	Gb (knob/fod ²)	H (knob/°C)	K1 (knob/ EPR)	K2 (pund/ EPR ²)	K3 (pund/(N1/ √θ))	K4 (pund/(N1/ √θ) ²)
A319-131	MaksStartHøj-Temp	23 853,8	- 18,7311	0	0	- 76,8				
A320-211	Generel	24 380	- 18,534	- 0,07842	- 2,509E-07	0			- 669,457	6,9451
A320-211	TomgangInd-flyvning	2 858,8	- 14,7325	0,096537	- 6,7861E-06	0				
A320-211	TomgangInd-flyvningHøj-Temp	2 858,8	- 14,7325	0,096537	- 6,7861E-06	0				
A320-211	MaksStigning	16 859,1	- 4,3786	0,183576	2,9851E-06	0				
A320-211	MaksStigning-HøjTemp	19 148,5	- 6,50173	0	0	- 95				
A320-211	MaksStart	23 652,9	- 22,9338	0,295879	- 5,4631E-06	0				
A320-211	MaksStartHøj-Temp	27 385	- 23,3	0	0	- 132				
A320-232	Generel	- 65 083,3	- 7,25	- 0,01918	2,575E-08	0	87 817,6	- 18 693,1		
A320-232	TomgangInd-flyvning	1 138,9	- 6,52566	0,1667	- 9,2579E-06	0				
A320-232	TomgangInd-flyvningHøj-Temp	1 138,9	- 6,52566	0,1667	- 9,2579E-06	0				
A320-232	MaksStigning	15 539,2	- 4,08932	0,438331	- 0,00001439	0				
A320-232	MaksStigning-HøjTemp	14 111,4	10,67953	0	0	- 82,2				
A320-232	MaksStart	24 746,2	- 25,2473	0,304165	9,2451E-06	0				
A320-232	MaksStartHøj-Temp	29 506,5	- 24,4165	0	0	- 139				
A321-232	Generel	- 26 190,2	- 6,6	- 0,0197	- 3,408E-07	0	33 032,2	0		
A321-232	TomgangInd-flyvning	1 274,1	- 7,34054	0,175187	- 0,000011478	0				
A321-232	TomgangInd-flyvningHøj-Temp	1 274,1	- 7,34054	0,175187	- 0,000011478	0				
A321-232	MaksStigning	21 870,8	- 21,4867	0,380647	- 5,5566E-06	0				
A321-232	MaksStigning-HøjTemp	24 158,5	- 16,8504	0	0	- 147				
A321-232	MaksStart	28 636,4	- 26,7318	0,249782	- 3,9163E-06	0				

ACFTID	Kraftindikator	E (pund)	F (pund/ knob)	Ga (knob/fod)	Gb (knob/fod ²)	H (knob/°C)	K1 (knob/ EPR)	K2 (pund/ EPR ²)	K3 (pund/(N1/ √θ))	K4 (pund/(N1/ √θ) ²)
A321-232	MaksStartHøj-Temp	31 608,2	- 25,9736	0	0	- 114				
A330-301	Generel	- 36 339,3	- 31,32	- 0,1297	0	0			484,645	4,0056
A330-301	TomgangInd-flyvning	4 572,4	- 26,0005	0,013461	2,8669E-06	0				
A330-301	TomgangInd-flyvningHøj-Temp	4 572,4	- 26,0005	0,013461	2,8669E-06	0				
A330-301	MaksStigning	34 249,9	25,9859	0,764157	- 8,1437E-07	0				
A330-301	MaksStigning-HøjTemp	46 667,8	10,51272	0	0	- 346				
A330-301	MaksStart	61 384,5	- 48,4678	0,582821	- 6,2628E-06	0				
A330-301	MaksStartHøj-Temp	69 058	- 46,465	0	0	- 288				
A330-343	Generel	- 127 410	- 9,31	- 0,0386	0,000000569	0	162 922	- 29 498,6		
A330-343	TomgangInd-flyvning	3 134,3	- 13,0338	0,085938	1,7155E-06	0				
A330-343	TomgangInd-flyvningHøj-Temp	3 134,3	- 13,0338	0,085938	1,7155E-06	0				
A330-343	MaksStigning	44 462	- 12,031	0,711026	5,12762E-06	0				
A330-343	MaksStigning-HøjTemp	63 522,4	- 50,7504	0	0	- 411				
A330-343	MaksStart	69 831	- 77,9676	0,882955	- 0,000026894	0				
A330-343	MaksStartHøj-Temp	85 732,2	- 78,8957	0	0	- 451				
A340-211	Generel	19 716	- 17,65	- 0,0878	0	0			- 590,77	7,341
A340-211	TomgangInd-flyvning	4 019,5	- 20,508	- 0,02271	1,16972E-05	0				
A340-211	TomgangInd-flyvningHøj-Temp	4 019,5	- 20,508	- 0,02271	1,16972E-05	0				
A340-211	MaksStigning	26 802,9	- 28,8264	0,31673	3,50144E-06	0				
A340-211	MaksStigning-HøjTemp	31 091,8	- 31,4492	0	0	- 160				
A340-211	MaksStart	29 929,8	- 30,7732	0,29922	- 4,1757E-06	0				

ACFTID	Kraftindikator	E (pund)	F (pund/ knob)	Ga (knob/fod)	Gb (knob/fod ²)	H (knob/°C)	K1 (knob/ EPR)	K2 (pund/ EPR ²)	K3 (pund/(N1/ √θ))	K4 (pund/(N1/ √θ) ²)
A340-211	MaksStartHøj-Temp	34 594,4	- 30,094	0	0	- 175				
A340-642	TomgangInd-flyvning	6 529,4	- 29,9521	0,272155	- 0,000020281	0				
A340-642	TomgangInd-flyvningHøj-Temp	6 529,4	- 29,9521	0,272155	- 0,000020281	0				
A340-642	MaksStigning	42 621,6	- 44,2784	0,484124	2,668E-07	0				
A340-642	MaksStigning-HøjTemp	50 112	- 60,5262	0	0	- 212				
A340-642	MaksStart	55 248,1	- 61,4744	0,506968	- 9,6324E-06	0				
A340-642	MaksStartHøj-Temp	63 276,8	- 59,6458	0	0	- 300				
A380-841	TomgangInd-flyvning	10 914,8	- 31,2899	- 2,1424	0,000260636	0				
A380-841	TomgangInd-flyvningHøj-Temp	10 914,8	- 31,2899	- 2,1424	0,000260636	0				
A380-841	MaksStigning	63 586,2	- 53,9292	1,23082	- 0,00003343	0				
A380-841	MaksStigning-HøjTemp	72 974,3	- 52,6993	0	0	- 420				
A380-841	MaksStart	71 176,1	- 84,4052	0,220679	0,000428339	0				
A380-841	MaksStartHøj-Temp	90 820,8	- 94,5354	0	0	- 610				
A380-861	TomgangInd-flyvning	8 921,7	- 30,2153	- 0,87777	0,000104691	0				
A380-861	TomgangInd-flyvningHøj-Temp	8 921,7	- 30,2153	- 0,87777	0,000104691	0				
A380-861	MaksStigning	66 053,2	- 61,754	0,977183	- 0,000025178	0				
A380-861	MaksStigning-HøjTemp	73 729,7	- 65,1895	0	0	- 324				
A380-861	MaksStart	70 053,6	- 76,0931	0,838794	- 0,000010766	0				
A380-861	MaksStartHøj-Temp	83 320,5	- 82,3362	0	0	- 432				
BAC111	MaksStigning	9 827,9	- 5,89674	- 0,01966	0	0				

ACFTID	Kraftindikator	E (pund)	F (pund/ knob)	Ga (knob/fod)	Gb (knob/fod ²)	H (knob/°C)	K1 (knob/ EPR)	K2 (pund/ EPR ²)	K3 (pund/(N1/ √θ))	K4 (pund/(N1/ √θ) ²)
BAC111	MaksStart	11 168,1	- 6,70084	- 0,02234	0	0				
BAE146	Generel	- 13 783	- 9,9585	0,056057	- 1,23124E-05	0			304,295	- 0,84327
BAE146	MaksStigning	6 339,4	- 9,9585	0,056057	- 0,0000035	0				
BAE146	MaksStart	6 542,4	- 9,9585	0,056057	- 0,0000035	0				
BAE300	Generel	- 13 783	- 9,9585	0,056057	- 1,23124E-05	0			304,295	- 0,84327
BAE300	MaksStigning	6 339,4	- 9,9585	0,056057	- 0,0000035	0				
BAE300	MaksStart	6 542,4	- 9,9585	0,056057	- 0,0000035	0				
CIT3	MaksStigning	2 987,4	- 3,4992	0,06123	- 1,1664E-06	0				
CIT3	MaksStart	3 319,3	- 3,888	0,068032	- 0,000001296	0				
CL600	MaksStigning	5 543,3	- 5,6542	0,08442	0	0				
CL600	MaksStart	6 159,2	- 6,2824	0,0938	0	0				
CL601	MaksStigning	6 517,3	- 6,6476	0,09776	0	0				
CL601	MaksStart	7 241,4	- 7,3862	0,10862	0	0				
CNA208	MaksStigning	2 953,9	- 8,581	- 0,00453	- 7,2035E-07	- 1,44				
CNA208	MaksStart	3 245,2	- 11,69	- 0,01053	- 6,777E-07	- 1,62				
CNA500	Generel	1 743,1	- 1,64678	- 0,00201	- 1,5642E-07	0			- 49,6794	0,545
CNA500	MaksStigning	1 919,5	- 1,99614	0,0615	- 2,40502E-06	0				
CNA500	MaksStart	2 132,8	- 2,21793	0,068333	- 2,67224E-06	0				
CNA510	Generel	4 234,6	- 1,68388	0,001047	- 5,78019E-08	0			- 103,817	0,811333
CNA510	MaksStigning	1 486	- 1,60533	0	- 1,04748E-07	0				
CNA510	MaksStart	1 492,8	- 1,87734	0	- 2,55208E-06	0				
CNA525C	Generel	1 528,4	- 2,83667	- 0,00013	2,55648E-07	0			- 51,50512788	0,724013467

ACFTID	Kraftindikator	E (pund)	F (pund/ knob)	Ga (knob/fod)	Gb (knob/fod ²)	H (knob/°C)	K1 (knob/ EPR)	K2 (pund/ EPR ²)	K3 (pund/(N1/ √θ))	K4 (pund/(N1/ √θ) ²)
CNA525C	MaksStigning	3 001,7	- 2,38854	0,004585	- 1,4045E-07	0				
CNA525C	MaksStart	3 464,1	- 2,5254	0,001981	- 1,46353E-06	0				
CNA55B	Generel	1 373,8	- 2,2903	- 8,9E-05	3,2273E-08	0			- 44,861	0,66327
CNA55B	MaksStigning	2 323,1	- 2,4386	0,002159	- 2,1456E-07	0				
CNA55B	MaksStart	2 658,7	- 2,6269	- 0,00359	1,7262E-07	0				
CNA560E	Generel	1 533,4	- 2,49247	0,011973	- 6,90894E-07	0			- 53,9835	0,839574
CNA560E	MaksStigning	3 194,3	- 2,53358	0,028038	2,70832E-07	0				
CNA560E	MaksStart	3 316,5	- 2,7005	0,04349	- 6,52616E-07	0				
CNA560U	MaksStigning	2 597,5	- 2,22178	0,023781	6,12239E-08	0				
CNA560U	MaksStart	2 920	- 2,0264	0,025133	2,95314E-07	0				
CNA560XL	MaksStigning	3 454,5	- 3,98132	- 0,0704	0	0				
CNA560XL	MaksStart	3 838,3	- 4,42368	- 0,07823	0	0				
CNA680	Generel	2 904,8	- 4,80092	- 0,00174	5,62892E-07	0			- 101,327	1,3401
CNA680	MaksStigning	5 520,2	- 5,32711	- 0,02377	1,89918E-06	0				
CNA680	MaksStart	5 683	- 6,55907	- 0,00159	8,72971E-07	0				
CNA750	Generel	4 778,6	- 6,56521	0,000671	- 4,11321E-07	0			- 146,712	1,9748
CNA750	MaksStigning	6 097,8	- 7,0102	- 0,00528	3,74689E-08	0				
CNA750	MaksStart	6 127,8	- 7,07624	- 0,00394	3,95764E-08	0				
CONCRD	MaksStigning	33 252,1	- 26,6	0,2328	0	0				
CONCRD	MaksStart	39 653	- 31,722	0,2776	0	0				
CRJ9-ER	Generel	6 087,3	- 9,35507	- 0,04736	1,55476E-07	- 1,4767			- 183,9266	2,785981
CRJ9-ER	TomgangInd- flyvning	1 163,1	- 4,5855	- 0,0238	1,63611E-06	- 0,0249				
CRJ9-ER	MaksStigning	10 438,3	- 9,64192	0,15855	- 3,00077E-07	- 1,3095				
CRJ9-ER	MaksStigning- HøjTemp	12 973,4	- 9,57675	- 0,05589	3,05523E-07	- 100,415				
CRJ9-ER	MaksStart	13 260,6	- 16,6244	0,19849	- 7,00045E-06	- 1,6224				

ACFTID	Kraftindikator	E (pund)	F (pund/ knob)	Ga (knob/fod)	Gb (knob/fod ²)	H (knob/°C)	K1 (knob/ EPR)	K2 (pund/ EPR ²)	K3 (pund/(N1/ √θ))	K4 (pund/(N1/ √θ) ²)
CRJ9-ER	MaksStartHøj- Temp	16 247,3	- 17,4575	0,077341	- 1,06353E-05	- 109,219				
CRJ9-LR	Generel	6 087,3	- 9,35507	- 0,04736	1,55476E-07	- 1,4767			- 183,9266	2,785981
CRJ9-LR	TomgangInd- flyvning	1 163,1	- 4,5855	- 0,0238	1,63611E-06	- 0,0249				
CRJ9-LR	MaksStigning	10 438,3	- 9,64192	0,15855	- 3,00077E-07	- 1,3095				
CRJ9-LR	MaksStigning- HøjTemp	12 973,4	- 9,57675	- 0,05589	3,05523E-07	- 100,415				
CRJ9-LR	MaksStart	13 260,6	- 16,6244	0,19849	- 7,00045E-06	- 1,6224				
CRJ9-LR	MaksStartHøj- Temp	16 247,3	- 17,4575	0,077341	- 1,06353E-05	- 109,219				
DC1010	Generel	25 027,6	- 27,4313	- 0,07828	0	0			- 694,556	8,02362
DC1010	MaksStigning	30 596	- 28,4416	- 0,10164	5,0902E-07	0				
DC1010	MaksStart	35 985,4	- 30,9909	- 0,11075	5,5465E-07	0				
DC1030	MaksStigning	38 520	- 29,38	0,49	0	0				
DC1030	MaksStart	49 310	- 42,42	0,61	0	0				
DC1040	Generel	- 143 602	- 14,4996	- 0,05026	0	0	204 567	- 54 761,9		
DC1040	MaksStigning	34 087,9	- 12,9859	- 0,04641	2,3241E-07	0				
DC1040	MaksStart	41 594,9	- 22,3071	- 0,07971	3,9923E-07	0				
DC850	Generel	- 22 582,8	- 6,58409	- 0,02081	0	0	29 070,9	- 4 341,84		
DC850	MaksStigning	14 243,5	- 5,6565	- 0,02021	1,0123E-07	0				
DC850	MaksStart	15 670,3	- 5,8955	- 0,02107	1,0551E-07	0				
DC860	Generel	- 27 959,5	- 6,35297	- 0,01835	0	0	35 850,3	- 6 157,74		
DC860	MaksStigning	15 558,7	- 7,2339	- 0,02585	1,2947E-07	0				
DC860	MaksStart	16 740,5	- 4,9394	- 0,01765	8,8401E-08	0				
DC870	Generel	11 106	- 10,09	- 0,0409	0	0			- 369,8	4,835
DC870	MaksStigning	18 859	- 17,91	0,1953	0	- 2,034				
DC870	MaksStart	20 758	- 20,65	0,2173	0	0				

ACFTID	Kraftindikator	E (pund)	F (pund/ knob)	Ga (knob/fod)	Gb (knob/fod ²)	H (knob/°C)	K1 (knob/ EPR)	K2 (pund/ EPR ²)	K3 (pund/(N1/ √θ))	K4 (pund/(N1/ √θ) ²)
DC8QN	Generel	- 27 959,5	- 6,35297	- 0,01835	0	0	35 850,3	- 6 157,74		
DC8QN	MaksStigning	15 558,7	- 7,2339	- 0,02585	1,2947E-07	0				
DC8QN	MaksStart	16 740,5	- 4,9394	- 0,01765	8,8401E-08	0				
DC910	Generel	- 10 596,5	- 1,51369	- 0,00525	0	0	11 541,7	162,698		
DC910	MaksStigning	11 194,3	- 3,0274	- 0,01082	5,4181E-08	0				
DC910	MaksStart	12 308,2	- 0,478	0,001708	8,55E-09	0				
DC930	Generel	- 13 523,2	- 2,66888	- 0,00925	0	0	15 803,6	- 1 257,94		
DC930	MaksStigning	11 561,8	- 2,94773	- 0,01053	5,2756E-08	0				
DC930	MaksStart	12 972	- 2,31038	- 0,00826	4,1349E-08	0				
DC93LW	Generel	- 13 523,2	- 2,66888	- 0,00925	0	0	15 803,6	- 1 257,94		
DC93LW	MaksStigning	11 561,8	- 2,94773	- 0,01053	5,2756E-08	0				
DC93LW	MaksStart	12 972	- 2,31038	- 0,00826	4,1349E-08	0				
DC950	Generel	- 13 523,2	- 2,66888	- 0,00925	0	0	15 803,6	- 1 257,94		
DC950	MaksStigning	12 365,4	- 2,54939	- 0,00911	4,5627E-08	0				
DC950	MaksStart	14 698,5	- 2,13511	- 0,00763	3,8212E-08	0				
DC95HW	Generel	- 13 523,2	- 2,66888	- 0,00925	0	0	15 803,6	- 1 257,94		
DC95HW	MaksStigning	12 365,4	- 2,54939	- 0,00911	4,5627E-08	0				
DC95HW	MaksStart	14 698,5	- 2,13511	- 0,00763	3,8212E-08	0				
DC9Q7	Generel	- 10 596,5	- 1,51369	- 0,00525	0	0	11 541,7	162,698		
DC9Q7	MaksStigning	11 194,3	- 3,0274	- 0,01082	5,4181E-08	0				
DC9Q7	MaksStart	12 308,2	- 0,478	0,001708	8,55E-09	0				
DC9Q9	Generel	- 13 523,2	- 2,66888	- 0,00925	0	0	15 803,6	- 1 257,94		
DC9Q9	MaksStigning	11 561,8	- 2,94773	- 0,01053	5,2756E-08	0				
DC9Q9	MaksStart	12 972	- 2,31038	- 0,00826	4,1349E-08	0				
DHC8	Generel	2 010,7	- 19,409	0,07743	0	0			54,6666	- 0,0828
DHC8	MaksStigning	6 323,6	- 21,4445	0,088232	0	0				

ACFTID	Kraftindikator	E (pund)	F (pund/ knob)	Ga (knob/fod)	Gb (knob/fod ²)	H (knob/°C)	K1 (knob/ EPR)	K2 (pund/ EPR ²)	K3 (pund/(N1/ √θ))	K4 (pund/(N1/ √θ) ²)
DHC8	MaksStart	7 026,2	- 23,8272	0,098036	0	0				
DHC830	Generel	1 623,1	- 18,411	0,075104	0	0			72,6356	- 0,17951
DHC830	MaksStigning	6 679	- 21,9919	0,090305	0	0				
DHC830	MaksStart	7 421,1	- 24,4354	0,100339	0	0				
DO228	MaksStigning	2 571	- 7,9721	0,07004	- 4,9292E-06	0				
DO228	MaksStart	2 524,3	- 8,067	0,06042	- 6,8678E-06	0				
DO328	MaksStigning	7 752,5	- 23,2	0,225	- 0,0000158	0				
DO328	MaksStart	8 138,2	- 28,1	0,199	- 0,000021	0				
ECLIPSE500	MaksStigning	947,7	- 0,73662	0,018307	2,63346E-07	- 0,0571				
ECLIPSE500	MaksStigning- HøjTemp	1 077,4	- 1,20966	- 0,00912	1,28125E-07	- 9,84248				
ECLIPSE500	MaksStart	1 039,2	- 1,57439	0,034769	- 0,000002274	- 0,0323				
ECLIPSE500	MaksStartHøj- Temp	1 258,9	- 1,6144	- 0,00748	3,13285E-08	- 10,7499				
ECLIPSE500	ReducerStigning	1 084,2	- 1,38862	0,009974	7,08687E-08	0,048579				
ECLIPSE500	ReducerStigning- HøjTemp	1 168,6	- 1,50732	- 0,01586	3,07776E-07	- 11,2558				
EMB120	MaksStigning	4 668	- 11,932	0,0664	0	- 5,663				
EMB120	MaksStart	5 212	- 12,45	0,0728	0	- 6,87				
EMB145	MaksStigning	5 554,3	- 6,86092	0,065416	0	- 4,036				
EMB145	MaksStart	7 499,5	- 9,12812	0,045563	0	- 22,89				
EMB14L	MaksStigning	6 432,5	- 7,56929	0,069004	0	- 5,419				
EMB14L	MaksStart	7 246,1	- 8,61031	0,232825	0	- 0,9689				
EMB170	TomgangInd- flyvning	945	- 3,5	- 0,01	0	0				
EMB170	MaksStigning	11 716	- 13,423	0,25	- 0,000019	0				

ACFTID	Kraftindikator	E (pund)	F (pund/ knob)	Ga (knob/fod)	Gb (knob/fod ²)	H (knob/°C)	K1 (knob/ EPR)	K2 (pund/ EPR ²)	K3 (pund/(N1/ √θ))	K4 (pund/(N1/ √θ) ²)
EMB170	MaksStart	13 350	- 17,43	0,1875	- 0,000013	- 4,47				
EMB175	TomgangInd- flyvning	945	- 3,5	- 0,01	0	0				
EMB175	MaksStigning	11 716	- 13,423	0,25	- 0,000019	0				
EMB175	MaksStart	13 350	- 17,43	0,1875	- 0,000013	- 4,47				
EMB190	TomgangInd- flyvning	1 080	- 3,65	0,011	0	0				
EMB190	MaksStigning	15 137	- 14,3	0,239	- 0,0000187	0				
EMB190	MaksStart	17 499	- 18,99	0,3207	- 0,000021	- 4,29				
EMB195	TomgangInd- flyvning	1 080	- 3,65	0,011	0	0				
EMB195	MaksStigning	15 137	- 14,3	0,239	- 0,0000187	0				
EMB195	MaksStart	17 499	- 18,99	0,3207	- 0,000021	- 4,29				
F10062	MaksStigning	10 472	- 9,57	0,137	0	0				
F10062	MaksStart	13 551	- 16,56	0,2804	0	0				
F10065	MaksStigning	10 970	- 10,52	0,1238	0	0				
F10065	MaksStart	14 814	- 16,72	0,065	0	0				
F28MK2	MaksStigning	8 408	- 4,72	0,1048	0	0				
F28MK2	MaksStart	9 851	- 7,68	0,0889	0	0				
F28MK4	MaksStigning	8 459	- 4,874	0,0997	0	0				
F28MK4	MaksStart	9 905	- 7,445	0,0765	0	0				
FAL20	MaksStigning	4 102	- 2,3831	- 0,11465	1,02126E-05	0				
FAL20	MaksStart	4 017,4	- 3,4567	0,058024	- 2,49247E-06	0				
GII	MaksStigning	9 827,9	- 5,89674	- 0,01966	0	0				
GII	MaksStart	11 324	- 9,697	0,1539	- 0,000004	0				

ACFTID	Kraftindikator	E (pund)	F (pund/ knob)	Ga (knob/fod)	Gb (knob/fod ²)	H (knob/°C)	K1 (knob/ EPR)	K2 (pund/ EPR ²)	K3 (pund/(N1/ √θ))	K4 (pund/(N1/ √θ) ²)
GII	MaksStartHøj-Temp	12 833	- 8,35	0,0346	- 0,000004	- 74,58				
GII	ReducerStigning	6 030	0	- 0,0081	0,0000002	0				
GII	ReducerStart	9 060	- 7,27	0,121	- 0,000003	0				
GII	ReduStartHøj-Temp	10 266	- 6,25	0,0277	- 0,0000003	- 59,7				
GII B	MaksStigning	9 827,9	- 5,89674	- 0,01966	0	0				
GII B	MaksStart	11 324	- 9,697	0,1539	- 0,000004	0				
GII B	MaksStartHøj-Temp	12 833	- 8,35	0,0346	- 0,000004	- 74,58				
GII B	ReducerStigning	5 369	0	- 0,0081	0	0				
GII B	ReducerStart	9 060	- 7,27	0,121	- 0,000003	0				
GII B	ReduStartHøj-Temp	10 266	- 6,25	0,0277	- 0,0000003	- 59,7				
GIV	MaksStigning	10 770	- 10,96	0,1784	- 0,000001	0				
GIV	MaksStigning-HøjTemp	11 805	- 9,4	- 0,0624	0	- 89				
GIV	MaksStart	13 725	- 18,2	0,3189	- 0,00002	0				
GIV	MaksStartHøj-Temp	17 129	- 17,6	- 0,0472	0,0000003	- 114				
GV	MaksStigning	12 400	- 11,6	0,12	0	0				
GV	MaksStigning-HøjTemp	14 900	- 11,2	- 0,11	0	- 107				
GV	MaksStart	14 600	- 18,86	0,1649	0	0				
GV	MaksStartHøj-Temp	18 970	- 18,4	- 0,115	0	- 126,5				
IA1125	MaksStigning	3 114,4	- 3,4992	0,04125	- 2,81988E-06	0				
IA1125	MaksStart	3 460,5	- 3,888	0,045834	- 3,1332E-06	0				
L1011	Generel	- 80 222,2	- 25,0263	0	0	0	92 893,5	- 10 186,1		

ACFTID	Kraftindikator	E (pund)	F (pund/ knob)	Ga (knob/fod)	Gb (knob/fod ²)	H (knob/°C)	K1 (knob/ EPR)	K2 (pund/ EPR ²)	K3 (pund/(N1/ √θ))	K4 (pund/(N1/ √θ) ²)
L1011	MaksStigning	34 204,8	- 43,8172	0,270193	2,0153E-06	0				
L1011	MaksStart	40 720	- 52,1633	0,321659	2,3992E-06	0				
L10115	MaksStigning	39 532,9	- 44,0258	0,27148	2,02494E-06	0				
L10115	MaksStart	46 840	- 52,1633	0,321659	2,3992E-06	0				
LEAR25	MaksStigning	2 560,9	- 1,8352	- 0,01509	1,95912E-06	0				
LEAR25	MaksStart	2 845,4	- 2,03911	- 0,01677	2,1768E-06	0				
LEAR35	MaksStigning	3 071	- 3,4992	- 0,00397	1,38915E-06	0				
LEAR35	MaksStart	3 412,2	- 3,888	- 0,00441	1,5435E-06	0				
MD11GE	MaksStigning	47 037	- 45,71	0,854	0	- 368,1				
MD11GE	MaksStart	57 156	- 42,73	0,303	0	- 357,5				
MD11PW	MaksStigning	51 197	- 59,27	0,416	0	- 357				
MD11PW	MaksStart	57 661	- 51,3	0,513	0	- 426,6				
MD81	Generel	- 15 384	- 10	0,019	0	0	17 917	0		
MD81	MaksStigning	18 040,9	- 8,83022	- 0,02993	0	- 114,3				
MD81	MaksStigning- HøjTemp	21 047,1	- 12,8373	- 0,07163	0	- 151,8				
MD81	MaksStart	18 810,5	- 11,1271	0,092622	0	- 2,101				
MD81	MaksStartHøj- Temp	22 678,5	- 14,546	- 0,05823	0	- 138,4				
MD82	Generel	- 13 488	- 10	0,025	0	0	16 750	0		
MD82	MaksStigning	16 810,1	- 5,36467	0,048334	0	- 60,8				
MD82	MaksStigning- HøjTemp	22 606,4	- 13,9975	- 0,09177	0	- 168,1				
MD82	MaksStart	19 344,5	- 15,5531	0,333164	0	- 1,031				
MD82	MaksStartHøj- Temp	24 452	- 16,6869	0,005711	0	- 162,5				

ACFTID	Kraftindikator	E (pund)	F (pund/ knob)	Ga (knob/fod)	Gb (knob/fod ²)	H (knob/°C)	K1 (knob/ EPR)	K2 (pund/ EPR ²)	K3 (pund/(N1/ √θ))	K4 (pund/(N1/ √θ) ²)
MD83	Generel	- 13 845	- 13,33	0,019	0	0	17 500	0		
MD83	MaksStigning	18 075,2	- 7,63873	0,058915	0	- 64,7				
MD83	MaksStigning- HøjTemp	23 181,6	- 13,4908	- 0,09344	0	- 164				
MD83	MaksStart	20 080,8	- 11,9047	0,191099	0	- 4,078				
MD83	MaksStartHøj- Temp	25 460,4	- 15,5681	- 0,05468	0	- 176,1				
MD9025	Generel	- 31 899	- 8,5718	- 0,0276	0	0	37 206	0		
MD9025	MaksStigning	23 881	- 30,625	0,2551	0	0				
MD9025	MaksStigning- HøjTemp	27 078,4	- 30,625	0	0	- 213,2				
MD9025	MaksStart	23 066	- 23,5769	0,3147	0	0				
MD9025	MaksStartHøj- Temp	28 697,1	- 23,5769	0	0	- 225,2				
MD9028	Generel	- 31 899	- 8,5718	- 0,0276	0	0	37 206	0		
MD9028	MaksStigning	23 421	- 26,5453	0,2599	0	0				
MD9028	MaksStigning- HøjTemp	26 678,6	- 26,5453	0	0	- 217,2				
MD9028	MaksStart	25 656	- 25,3418	0,2419	0	0				
MD9028	MaksStartHøj- Temp	30 520	- 25,3418	0	0	- 194,6				
MU3001	Generel	1 743,1	- 1,64678	- 0,00201	- 1,5642E-07	0			- 49,6794	0,545
MU3001	MaksStigning	1 919,5	- 1,99614	0,0615	- 2,40502E-06	0				
MU3001	MaksStart	2 132,8	- 2,21793	0,068333	- 2,67224E-06	0				
PA42	MaksStigning	2 295,2	- 6,6307	0,041917	5,8567E-07	0				
PA42	MaksStart	2 219,6	- 5,9898	0,044468	2,8008E-07	0				

Tabel I-8

Koefficienter for propelmotorer

ACFT_ID	Kraftindikator	Propelnytttevirkning	Installeret nettofremdrifts-effekt (hk)
BEC58P	MaksStigning	0,90	261,3
BEC58P	MaksStart	0,90	310,0
CNA172	MaksStigning	0,69	140,0
CNA172	MaksStart	0,67	155,0
CNA182	MaksStigning	0,78	189,8
CNA182	MaksStart	0,75	222,4
CNA206	MaksStigning	0,77	234,0
CNA206	MaksStart	0,70	300,0
CNA20T	MaksStigning	0,77	238,0
CNA20T	MaksStart	0,69	310,0
CNA441	MaksStigning	0,90	620,0
CNA441	MaksStart	0,90	635,5
CVR580	MaksStigning	0,85	3 344,0
CVR580	MaksStart	0,85	3 800,0
DC3	MaksStigning	0,85	1 130,0
DC3	MaksStart	0,85	1 302,0
DC6	MaksStigning	0,90	1 750,0
DC6	MaksStart	0,90	1 900,0
DHC6	MaksStigning	0,90	557,5
DHC6	MaksStart	0,90	587,0
DHC6QP	MaksStigning	0,90	557,5
DHC6QP	MaksStart	0,90	587,0
DHC7	MaksStigning	0,90	846,0
DHC7	MaksStart	0,90	940,0
HS748A	MaksStigning	0,90	1 805,0
HS748A	MaksStart	0,90	2 006,0
L188	MaksStigning	0,90	3 180,0
L188	MaksStart	0,90	3 460,0
PA30	MaksStigning	0,80	130,5
PA30	MaksStart	0,80	139,5
SD330	MaksStigning	0,90	972,0
SD330	MaksStart	0,90	1 080,0
SF340	MaksStigning	0,90	1 587,0
SF340	MaksStart	0,90	1 763,0

Tabel I-9

Data vedrørende støj-motorkraft-afstand (NPD-data)

NPD_ID	Støjberegningssenhed	Operation	Effektindstilling (»Effektparameter«-feltet i »Fly«-tabellen beskriver kraftindstillingstype og -enhed)	L_200fod	L_400fod	L_630fod	L_1000fod	L_2000fod	L_4000fod	L_6300fod	L_10000fod	L_16000fod	L_25000fod
2CF650	LAmax	A	10 000,0	99,2	91,9	86,7	81,0	72,1	63,0	56,7	49,6	41,6	33,1
2CF650	LAmax	A	25 000,0	105,3	98,3	93,4	88,0	79,5	70,5	64,3	57,4	49,7	41,5
2CF650	LAmax	D	25 000,0	105,3	98,3	93,4	88,0	79,5	70,5	64,3	57,4	49,7	41,5
2CF650	LAmax	D	40 000,0	109,1	102,3	97,6	92,5	84,3	75,4	69,3	62,6	55,1	47,2
2CF650	SEL	A	10 000,0	99,9	95,0	91,4	87,5	81,3	74,6	69,7	64,2	57,7	50,7
2CF650	SEL	A	25 000,0	103,7	99,3	96,1	92,7	87,1	80,6	75,8	70,5	64,3	57,5
2CF650	SEL	D	25 000,0	103,7	99,3	96,1	92,7	87,1	80,6	75,8	70,5	64,3	57,5
2CF650	SEL	D	40 000,0	106,8	102,9	100,1	97,1	92,0	85,8	81,0	75,9	69,9	63,4
2CF680	LAmax	A	7 000,0	96,3	89,8	85,2	80,2	71,9	63,2	56,9	50,8	44,1	37,7
2CF680	LAmax	A	12 000,0	97,5	90,9	86,3	81,3	73,0	64,4	58,3	52,3	45,8	39,6
2CF680	LAmax	D	17 000,0	98,2	91,5	87,0	82,1	74,2	65,8	59,7	53,6	46,9	40,4
2CF680	LAmax	D	25 000,0	98,5	92,6	88,3	83,7	76,4	68,0	62,0	55,6	48,7	41,8
2CF680	LAmax	D	33 000,0	101,5	95,8	91,7	87,3	80,2	71,8	65,8	59,4	52,5	45,5
2CF680	LAmax	D	41 000,0	104,4	99,0	95,2	91,0	84,1	75,8	69,7	63,2	56,0	48,8
2CF680	SEL	A	7 000,0	98,1	93,9	90,8	87,4	81,4	75,0	70,3	65,7	60,6	55,7
2CF680	SEL	A	12 000,0	99,3	95,0	91,9	88,5	82,5	76,2	71,7	67,2	62,3	57,6
2CF680	SEL	D	17 000,0	100,0	95,6	92,6	89,3	83,7	77,6	73,1	68,5	63,4	58,4
2CF680	SEL	D	25 000,0	100,3	96,7	93,9	90,9	85,9	79,8	75,4	70,5	65,2	59,8
2CF680	SEL	D	33 000,0	103,3	99,9	97,3	94,5	89,7	83,6	79,2	74,3	69,0	63,5

NPD_ID	Støjberedningsenhed	Operation	Effektindstilling (»Effektparameter«-feltet i »Fly«-tabellen beskriver kraftindstillingstype og -enhed)	L_200fod	L_400fod	L_630fod	L_1000fod	L_2000fod	L_4000fod	L_6300fod	L_10000fod	L_16000fod	L_25000fod
2CF680	SEL	D	41 000,0	106,2	103,1	100,8	98,2	93,6	87,6	83,1	78,1	72,5	66,8
2CF68D	LAmaz	A	10 020,0	97,7	91,0	85,8	81,1	73,0	64,5	58,5	51,7	44,8	38,3
2CF68D	LAmaz	A	23 190,0	103,3	96,5	91,5	86,5	77,5	68,3	61,7	54,6	47,5	40,4
2CF68D	LAmaz	D	25 940,0	101,9	94,6	89,8	85,0	77,5	68,9	62,6	55,3	47,5	37,2
2CF68D	LAmaz	D	39 180,0	104,2	97,6	93,1	89,0	81,7	73,4	66,8	60,1	52,2	42,2
2CF68D	LAmaz	D	51 530,0	108,4	102,1	97,8	93,5	86,7	78,9	72,8	66,3	58,7	49,2
2CF68D	LAmaz	D	55 500,0	111,4	105,1	100,8	96,5	88,7	82,4	76,3	70,3	62,7	54,0
2CF68D	SEL	A	10 020,0	99,5	95,1	91,4	88,3	82,5	76,3	71,9	66,6	61,3	56,3
2CF68D	SEL	A	23 190,0	105,1	100,6	97,1	93,7	87,0	80,1	75,1	69,5	64,0	58,4
2CF68D	SEL	D	25 940,0	103,7	98,7	95,4	92,2	87,0	80,7	76,0	70,2	64,0	55,2
2CF68D	SEL	D	39 180,0	106,0	101,7	98,7	96,2	91,2	85,2	80,2	75,0	68,7	60,2
2CF68D	SEL	D	51 530,0	110,2	106,2	103,4	100,7	96,2	90,7	86,2	81,2	75,2	67,2
2CF68D	SEL	D	55 500,0	113,2	109,2	106,4	103,7	98,2	94,2	89,7	85,2	79,2	72,0
2J155D	LAmaz	A	500,0	87,0	79,3	74,0	68,2	59,0	49,2	42,4	35,2	27,6	20,0
2J155D	LAmaz	A	1 000,0	92,9	85,4	80,2	74,6	65,6	56,0	49,4	42,4	35,0	27,6
2J155D	LAmaz	D	1 500,0	98,3	90,9	85,7	80,1	71,2	61,7	55,1	48,1	40,7	33,4
2J155D	LAmaz	D	2 400,0	103,2	97,1	92,5	87,5	79,2	70,0	63,4	56,3	48,7	41,1
2J155D	LAmaz	D	2 800,0	107,7	101,4	96,9	91,8	83,5	74,2	67,7	60,6	53,0	45,4
2J155D	SEL	A	500,0	87,3	81,9	78,1	73,8	66,9	59,3	54,0	48,3	42,3	36,2
2J155D	SEL	A	1 000,0	93,3	88,1	84,4	80,3	73,6	66,3	61,1	55,6	49,7	43,8

NPD_ID	Støjberedningsenhed	Operation	Effektindstilling (»Effektparameter«-feltet i »Fly«-tabellen beskriver kraftindstillingstype og -enhed)	L_200fod	L_400fod	L_630fod	L_1000fod	L_2000fod	L_4000fod	L_6300fod	L_10000fod	L_16000fod	L_25000fod
2J155D	SEL	D	1 500,0	99,5	94,3	90,6	86,5	79,9	72,6	67,5	62,0	56,1	50,3
2J155D	SEL	D	2 400,0	106,2	102,4	99,3	95,8	89,8	82,8	77,8	72,2	66,1	59,9
2J155D	SEL	D	2 800,0	109,9	106,0	102,9	99,4	93,3	86,4	81,3	75,7	69,6	63,4
2JT8D	LAmax	A	3 000,0	102,6	94,6	88,6	82,3	73,8	64,5	58,0	51,0	42,8	34,4
2JT8D	LAmax	A	6 000,0	105,4	97,9	91,5	85,8	77,2	68,5	61,9	55,1	47,1	38,5
2JT8D	LAmax	D	8 000,0	108,6	100,7	95,6	89,9	81,8	73,2	66,5	59,9	52,0	43,8
2JT8D	LAmax	D	10 000,0	111,6	104,3	99,5	94,6	86,3	77,7	71,8	64,9	57,2	48,9
2JT8D	LAmax	D	12 000,0	115,9	108,9	104,3	99,4	91,1	82,8	76,8	70,1	62,8	54,6
2JT8D	LAmax	D	14 000,0	120,8	113,4	109,4	104,5	96,4	88,2	82,3	75,8	68,6	60,9
2JT8D	SEL	A	3 000,0	102,3	97,2	92,9	88,5	82,8	75,6	70,9	65,4	58,8	51,8
2JT8D	SEL	A	6 000,0	106,1	100,5	96,7	93,0	87,2	80,9	76,1	70,7	64,1	56,9
2JT8D	SEL	D	8 000,0	108,8	103,9	100,5	96,8	91,5	85,7	80,5	75,1	68,9	62,0
2JT8D	SEL	D	10 000,0	111,4	107,2	104,3	101,1	95,7	89,5	85,0	79,8	73,5	66,7
2JT8D	SEL	D	12 000,0	115,1	111,1	108,4	105,5	100,2	94,3	89,9	85,0	78,8	72,1
2JT8D	SEL	D	14 000,0	119,8	115,9	113,3	110,5	105,4	99,7	95,3	90,3	84,5	78,4
2JT8D2	LAmax	A	4 000,0	89,8	82,7	78,0	73,2	65,6	57,3	51,1	44,5	37,7	31,3
2JT8D2	LAmax	A	4 667,0	90,8	83,6	79,0	74,2	66,6	58,2	52,0	45,4	38,6	32,2
2JT8D2	LAmax	A	5 333,0	91,8	84,6	79,9	75,1	67,5	59,1	52,9	46,3	39,4	33,0
2JT8D2	LAmax	A	6 000,0	92,9	85,6	80,9	76,1	68,4	60,0	53,8	47,1	40,3	33,9
2JT8D2	LAmax	D	9 000,0	100,6	93,9	89,5	84,8	77,3	69,0	62,9	56,1	49,2	42,5

NPD_ID	Støjberegningseenhed	Operation	Effektindstilling (»Effektparameter«-feltet i »Fly«-tabellen beskriver kraftindstillingstype og -enhed)	L_200fod	L_400fod	L_630fod	L_1000fod	L_2000fod	L_4000fod	L_6300fod	L_10000fod	L_16000fod	L_25000fod
2JT8D2	LAmax	D	11 000,0	103,0	96,3	91,9	87,2	79,6	71,2	65,0	58,2	51,2	44,4
2JT8D2	LAmax	D	13 000,0	105,4	98,7	94,2	89,5	81,8	73,3	67,1	60,2	53,1	46,3
2JT8D2	LAmax	D	15 000,0	107,8	101,1	96,6	91,8	84,1	75,5	69,2	62,2	55,1	48,2
2JT8D2	LAmax	D	17 000,0	110,2	103,5	99,0	94,2	86,4	77,6	71,3	64,2	57,0	50,1
2JT8D2	LAmax	D	19 000,0	112,6	105,9	101,4	96,5	88,6	79,8	73,4	66,2	59,0	52,0
2JT8D2	SEL	A	4 000,0	91,5	87,5	84,7	81,9	77,1	71,6	67,2	62,4	57,5	52,9
2JT8D2	SEL	A	4 667,0	92,6	88,5	85,8	82,9	78,1	72,6	68,2	63,4	58,5	53,8
2JT8D2	SEL	A	5 333,0	93,7	89,6	86,8	83,9	79,1	73,6	69,2	64,4	59,4	54,8
2JT8D2	SEL	A	6 000,0	94,7	90,6	87,8	84,9	80,1	74,6	70,2	65,4	60,4	55,7
2JT8D2	SEL	D	9 000,0	100,1	96,3	93,7	91,0	86,3	80,8	76,6	71,6	66,5	61,7
2JT8D2	SEL	D	11 000,0	102,4	98,7	96,1	93,3	88,6	83,0	78,7	73,7	68,7	63,8
2JT8D2	SEL	D	13 000,0	104,8	101,0	98,5	95,6	90,9	85,2	80,9	75,9	70,8	65,9
2JT8D2	SEL	D	15 000,0	107,1	103,4	100,8	98,0	93,1	87,4	83,1	78,0	72,9	68,0
2JT8D2	SEL	D	17 000,0	109,5	105,7	103,2	100,3	95,4	89,6	85,2	80,2	75,0	70,1
2JT8D2	SEL	D	19 000,0	111,8	108,1	105,5	102,7	97,7	91,8	87,4	82,3	77,2	72,2
2JT8DH	LAmax	A	3 000,0	88,6	83,0	76,9	71,2	62,7	54,1	48,0	41,2	33,4	25,2
2JT8DH	LAmax	A	6 000,0	93,9	88,7	84,5	79,9	72,5	64,0	57,8	50,8	42,9	34,3
2JT8DH	LAmax	D	8 000,0	101,1	94,5	90,0	85,2	77,5	68,8	62,5	55,4	47,3	38,7
2JT8DH	LAmax	D	10 000,0	103,5	96,9	92,5	87,7	79,9	71,2	64,8	57,6	49,6	41,2
2JT8DH	LAmax	D	12 000,0	108,0	101,4	97,0	92,2	84,5	75,8	69,4	62,4	54,4	45,9

NPD_ID	Støjberedningsenhed	Operation	Effektindstilling (»Effektparameter«-feltet i »Fly«-tabellen beskriver kraftindstillingstype og -enhed)	L_200fod	L_400fod	L_630fod	L_1000fod	L_2000fod	L_4000fod	L_6300fod	L_10000fod	L_16000fod	L_25000fod
2JT8DH	LAmaz	D	14 000,0	110,7	104,2	99,8	95,1	87,5	79,0	72,8	65,9	58,2	50,0
2JT8DH	SEL	A	3 000,0	92,6	88,5	85,0	81,2	75,5	69,0	64,1	58,5	51,9	44,9
2JT8DH	SEL	A	6 000,0	97,9	93,6	90,8	87,9	83,0	76,7	71,7	65,9	59,2	51,8
2JT8DH	SEL	D	8 000,0	99,5	95,8	93,2	90,3	85,4	79,0	73,8	67,9	61,1	53,6
2JT8DH	SEL	D	10 000,0	103,6	99,9	97,3	94,4	89,5	83,0	77,8	71,8	65,0	57,7
2JT8DH	SEL	D	12 000,0	107,2	103,5	100,9	98,0	93,1	86,7	81,5	75,6	68,9	61,5
2JT8DH	SEL	D	14 000,0	110,8	107,2	104,6	101,8	97,0	90,6	85,6	79,9	73,4	66,4
2JT8DL	LAmaz	A	3 000,0	92,7	85,7	80,8	75,8	67,8	59,0	52,6	45,4	37,2	28,7
2JT8DL	LAmaz	A	6 000,0	96,7	89,9	85,3	80,4	72,4	63,6	57,2	50,0	41,8	33,2
2JT8DL	LAmaz	D	8 000,0	102,0	95,2	90,7	85,8	77,8	69,0	62,6	55,5	47,3	38,7
2JT8DL	LAmaz	D	10 000,0	105,7	98,5	93,9	89,0	81,0	72,2	65,8	58,6	50,6	42,0
2JT8DL	LAmaz	D	12 000,0	109,3	102,5	98,0	93,2	85,3	76,5	70,0	62,9	54,9	46,4
2JT8DL	LAmaz	D	14 000,0	112,5	105,8	101,3	96,4	88,5	79,5	72,9	65,7	57,6	49,1
2JT8DL	SEL	A	3 000,0	94,7	90,2	87,0	83,7	78,4	71,7	66,5	60,4	53,5	46,1
2JT8DL	SEL	A	6 000,0	97,9	94,0	91,2	88,2	83,0	76,5	71,2	65,2	58,3	50,8
2JT8DL	SEL	D	8 000,0	101,2	97,3	94,5	91,5	86,3	79,7	74,5	68,5	61,6	54,1
2JT8DL	SEL	D	10 000,0	104,6	101,3	98,4	95,3	90,1	83,6	78,3	72,4	65,5	58,1
2JT8DL	SEL	D	12 000,0	108,1	104,7	101,9	99,0	94,0	87,4	82,1	76,2	69,4	62,1
2JT8DL	SEL	D	14 000,0	111,7	108,0	105,3	102,4	97,3	90,6	85,3	79,2	72,3	65,0
2JT8DN	LAmaz	A	3 000,0	90,6	84,2	79,7	74,9	67,3	59,2	53,6	47,7	41,5	35,4

NPD_ID	Støjberedningsenhed	Operation	Effektindstilling (»Effektparameter«-feltet i »Fly«-tabellen beskriver kraftindstillingstype og -enhed)	L_200fod	L_400fod	L_630fod	L_1000fod	L_2000fod	L_4000fod	L_6300fod	L_10000fod	L_16000fod	L_25000fod
2JT8DN	LAmax	A	5 000,0	95,8	89,3	84,8	80,0	72,4	64,3	58,8	52,9	46,6	40,5
2JT8DN	LAmax	D	6 000,0	96,8	90,8	86,5	81,8	74,1	65,8	59,9	53,7	47,0	40,4
2JT8DN	LAmax	D	8 000,0	101,2	95,2	90,9	86,1	78,5	70,2	64,4	58,2	51,6	45,0
2JT8DN	LAmax	D	10 000,0	105,1	99,1	94,7	90,0	82,3	73,8	67,9	61,6	54,8	48,0
2JT8DN	LAmax	D	12 000,0	108,5	102,5	98,1	93,3	85,5	77,0	71,0	64,6	57,8	51,0
2JT8DN	LAmax	D	14 000,0	111,4	105,4	101,0	96,3	88,5	80,1	74,1	67,8	60,9	54,2
2JT8DN	LAmax	D	16 000,0	113,8	107,8	103,4	98,7	90,9	82,5	76,5	70,1	63,3	56,6
2JT8DN	SEL	A	3 000,0	94,0	90,4	87,5	84,2	78,4	71,7	66,7	61,3	55,3	49,3
2JT8DN	SEL	A	5 000,0	98,5	94,9	92,1	88,8	83,0	76,3	71,4	66,0	60,0	53,9
2JT8DN	SEL	D	6 000,0	98,6	94,8	92,0	88,8	83,4	77,4	73,0	68,3	63,1	57,9
2JT8DN	SEL	D	8 000,0	102,7	99,0	96,1	92,9	87,6	81,5	77,2	72,5	67,4	62,3
2JT8DN	SEL	D	10 000,0	106,6	102,9	100,0	96,8	91,3	85,1	80,7	75,9	70,6	65,3
2JT8DN	SEL	D	12 000,0	110,2	106,4	103,5	100,2	94,7	88,4	83,9	79,0	73,7	68,3
2JT8DN	SEL	D	14 000,0	113,1	109,5	106,7	103,5	98,0	91,8	87,3	82,4	77,0	71,6
2JT8DN	SEL	D	16 000,0	115,9	112,3	109,5	106,3	100,8	94,6	90,1	85,2	79,8	74,4
2JT8DQ	LAmax	A	3 000,0	94,9	88,2	83,6	78,6	70,8	62,3	56,1	49,2	41,3	32,8
2JT8DQ	LAmax	A	6 000,0	99,1	92,4	87,8	82,8	75,0	66,5	60,3	53,4	45,5	37,0
2JT8DQ	LAmax	D	8 000,0	104,1	97,4	92,7	87,8	80,0	71,6	65,5	58,6	50,9	42,6
2JT8DQ	LAmax	D	10 000,0	109,2	102,5	98,4	92,8	85,2	76,8	70,8	64,1	56,5	48,5
2JT8DQ	LAmax	D	12 000,0	114,6	107,9	103,3	98,2	90,5	82,3	76,4	69,7	62,4	54,6

NPD_ID	Støjberedningsenhed	Operation	Effektindstilling (»Effektparameter«-feltet i »Fly«-tabellen beskriver kraftindstillingstype og -enhed)	L_200fod	L_400fod	L_630fod	L_1000fod	L_2000fod	L_4000fod	L_6300fod	L_10000fod	L_16000fod	L_25000fod
2JT8DQ	LAmaz	D	14 000,0	120,1	113,4	108,8	104,0	96,1	87,9	82,1	75,6	68,4	60,9
2JT8DQ	SEL	A	3 000,0	94,6	90,8	87,9	84,8	79,8	73,4	69,0	63,6	57,2	50,2
2JT8DQ	SEL	A	6 000,0	99,8	96,0	93,1	90,0	85,0	78,9	74,2	68,8	62,4	55,4
2JT8DQ	SEL	D	8 000,0	104,3	100,6	97,7	94,7	89,7	83,7	79,1	73,8	67,6	60,8
2JT8DQ	SEL	D	10 000,0	109,0	105,2	102,5	99,5	94,6	88,6	84,1	79,0	72,9	66,3
2JT8DQ	SEL	D	12 000,0	113,8	110,1	107,4	104,5	99,6	93,8	89,3	84,2	78,4	72,1
2JT8DQ	SEL	D	14 000,0	119,1	115,4	112,8	110,0	105,1	99,4	95,0	90,1	84,4	78,4
2JT8DW	LAmaz	A	3 000,0	102,6	94,6	88,6	82,3	73,8	64,5	58,0	51,0	42,8	34,4
2JT8DW	LAmaz	A	6 000,0	105,4	97,9	91,5	85,8	77,2	68,5	61,9	55,1	47,1	38,5
2JT8DW	LAmaz	D	8 000,0	108,6	100,7	95,6	89,9	81,8	73,2	66,5	59,9	52,0	43,8
2JT8DW	LAmaz	D	10 000,0	111,6	104,3	99,5	94,6	86,3	77,7	71,8	64,9	57,2	48,9
2JT8DW	LAmaz	D	12 000,0	115,9	108,9	104,3	99,4	91,1	82,8	76,8	70,1	62,8	54,6
2JT8DW	LAmaz	D	14 000,0	120,8	113,4	109,4	104,5	96,4	88,2	82,3	75,8	68,6	60,9
2JT8DW	SEL	A	3 000,0	102,3	97,2	92,9	88,5	82,8	75,6	70,9	65,4	58,8	51,8
2JT8DW	SEL	A	6 000,0	106,1	100,5	96,7	93,0	87,2	80,9	76,1	70,7	64,1	56,9
2JT8DW	SEL	D	8 000,0	108,8	103,9	100,5	96,8	91,5	85,7	80,5	75,1	68,9	62,0
2JT8DW	SEL	D	10 000,0	111,4	107,2	104,3	101,1	95,7	89,5	85,0	79,8	73,5	66,7
2JT8DW	SEL	D	12 000,0	115,1	111,1	108,4	105,5	100,2	94,3	89,9	85,0	78,8	72,1
2JT8DW	SEL	D	14 000,0	119,8	115,9	113,3	110,5	105,4	99,7	95,3	90,3	84,5	78,4
2JT8QW	LAmaz	A	3 000,0	94,9	88,2	83,6	78,6	70,8	62,3	56,1	49,2	41,3	32,8

NPD_ID	Støjberegningenshed	Operation	Effektindstilling (»Effektparameter«-feltet i »Fly«-tabellen beskriver kraftindstillingstype og -enhed)	L_200fod	L_400fod	L_630fod	L_1000fod	L_2000fod	L_4000fod	L_6300fod	L_10000fod	L_16000fod	L_25000fod
2JT8QW	LAmaz	A	6 000,0	99,1	92,4	87,8	82,8	75,0	66,5	60,3	53,4	45,5	37,0
2JT8QW	LAmaz	D	8 000,0	104,1	97,4	92,7	87,8	80,0	71,6	65,5	58,6	50,9	42,6
2JT8QW	LAmaz	D	10 000,0	109,2	102,5	98,4	92,8	85,2	76,8	70,8	64,1	56,5	48,5
2JT8QW	LAmaz	D	12 000,0	114,6	107,9	103,3	98,2	90,5	82,3	76,4	69,7	62,4	54,6
2JT8QW	LAmaz	D	14 000,0	120,1	113,4	108,8	104,0	96,1	87,9	82,1	75,6	68,4	60,9
2JT8QW	SEL	A	3 000,0	94,6	90,8	87,9	84,8	79,8	73,4	69,0	63,6	57,2	50,2
2JT8QW	SEL	A	6 000,0	99,8	96,0	93,1	90,0	85,0	78,9	74,2	68,8	62,4	55,4
2JT8QW	SEL	D	8 000,0	104,3	100,6	97,7	94,7	89,7	83,7	79,1	73,8	67,6	60,8
2JT8QW	SEL	D	10 000,0	109,0	105,2	102,5	99,5	94,6	88,6	84,1	79,0	72,9	66,3
2JT8QW	SEL	D	12 000,0	113,8	110,1	107,4	104,5	99,6	93,8	89,3	84,2	78,4	72,1
2JT8QW	SEL	D	14 000,0	119,1	115,4	112,8	110,0	105,1	99,4	95,0	90,1	84,4	78,4
2PW535	LAmaz	A	500,0	89,5	81,8	76,3	70,3	60,6	50,0	42,6	34,6	26,2	17,7
2PW535	LAmaz	A	700,0	89,6	82,2	76,9	71,1	61,6	51,2	43,9	36,1	28,7	19,5
2PW535	LAmaz	D	1 200,0	96,1	87,5	81,6	75,4	65,6	55,3	48,3	40,9	33,2	25,6
2PW535	LAmaz	D	1 600,0	99,2	89,9	83,7	77,2	67,2	57,0	50,2	43,1	35,8	28,8
2PW535	LAmaz	D	2 000,0	100,7	92,2	86,4	80,3	70,9	61,1	54,4	47,4	40,2	33,1
2PW535	LAmaz	D	3 000,0	103,5	96,4	91,5	86,1	77,3	67,9	61,3	54,3	46,8	39,4
2PW535	SEL	A	500,0	89,4	84,8	81,3	77,4	70,8	63,2	57,8	51,9	45,6	39,1
2PW535	SEL	A	700,0	89,3	85,1	81,8	78,1	71,7	64,5	59,3	53,5	47,3	41,0
2PW535	SEL	D	1 200,0	90,8	87,1	84,1	80,7	74,7	67,8	62,8	57,2	51,1	44,9

NPD_ID	Støjberedningsenhed	Operation	Effektindstilling (»Effektparameter«-feltet i »Fly«-tabellen beskriver kraftindstillingstype og -enhed)	L_200fod	L_400fod	L_630fod	L_1000fod	L_2000fod	L_4000fod	L_6300fod	L_10000fod	L_16000fod	L_25000fod
2PW535	SEL	D	1 600,0	92,6	89,0	86,2	82,9	77,2	70,6	65,8	60,5	54,7	48,8
2PW535	SEL	D	2 000,0	96,0	92,3	89,4	86,1	80,4	73,9	69,2	64,0	58,3	52,6
2PW535	SEL	D	3 000,0	102,3	98,9	96,2	93,1	87,7	81,5	77,0	72,0	66,6	61,1
2R2800	LAmax	A	30,0	92,6	86,1	81,7	77,0	69,5	61,3	55,5	49,6	43,4	36,6
2R2800	LAmax	A	100,0	103,5	97,2	92,9	88,4	81,3	73,6	68,0	61,9	55,3	47,9
2R2800	LAmax	D	30,0	92,6	86,1	81,7	77,0	69,5	61,3	55,5	49,6	43,4	36,6
2R2800	LAmax	D	100,0	103,5	97,2	92,9	88,4	81,3	73,6	68,0	61,9	55,3	47,9
2R2800	SEL	A	30,0	96,9	92,7	89,7	86,5	81,3	75,3	71,0	66,6	61,9	56,6
2R2800	SEL	A	100,0	107,5	103,0	99,9	96,6	91,3	85,4	81,0	76,2	70,7	64,5
2R2800	SEL	D	30,0	96,9	92,7	89,7	86,5	81,3	75,3	71,0	66,6	61,9	56,6
2R2800	SEL	D	100,0	107,5	103,0	99,9	96,6	91,3	85,4	81,0	76,2	70,7	64,5
3JT8D	LAmax	A	3 000,0	104,6	96,6	90,6	84,3	75,8	66,5	60,0	53,0	44,8	36,4
3JT8D	LAmax	A	6 000,0	107,4	98,9	93,5	87,8	79,2	70,5	63,9	57,1	49,1	40,5
3JT8D	LAmax	D	8 000,0	110,6	102,7	97,6	91,9	83,8	75,2	68,5	61,9	54,0	45,8
3JT8D	LAmax	D	10 000,0	113,6	106,3	101,5	96,6	88,3	79,7	73,8	66,9	59,2	50,9
3JT8D	LAmax	D	12 000,0	117,9	110,9	106,3	101,4	93,1	84,8	78,8	72,1	64,8	56,6
3JT8D	LAmax	D	14 000,0	122,8	115,4	111,4	106,5	98,4	90,2	84,3	77,8	70,6	62,8
3JT8D	SEL	A	3 000,0	104,3	99,2	94,9	90,5	84,8	77,6	72,9	67,4	60,8	53,8
3JT8D	SEL	A	6 000,0	108,1	102,5	98,7	95,0	89,2	82,9	78,1	72,7	66,1	58,9
3JT8D	SEL	D	8 000,0	110,8	105,9	102,5	98,8	93,5	87,7	82,5	77,1	70,9	64,0

NPD_ID	Støjberedningsenhed	Operation	Effektindstilling (»Effektparameter«-feltet i »Fly«-tabellen beskriver kraftindstillingstype og -enhed)	L_200fod	L_400fod	L_630fod	L_1000fod	L_2000fod	L_4000fod	L_6300fod	L_10000fod	L_16000fod	L_25000fod
3JT8D	SEL	D	10 000,0	113,4	109,2	106,3	103,1	97,7	91,5	87,0	81,8	75,5	68,7
3JT8D	SEL	D	12 000,0	117,1	113,1	110,4	107,5	102,2	96,3	91,9	87,0	80,8	74,1
3JT8D	SEL	D	14 000,0	121,8	117,9	115,3	112,5	107,4	101,7	97,3	92,3	86,5	80,4
3JT8DQ	LAmax	A	3 000,0	96,9	90,2	85,6	80,6	72,8	64,3	58,1	51,2	43,3	34,8
3JT8DQ	LAmax	A	6 000,0	101,1	94,4	89,8	84,8	77,0	68,5	62,3	55,4	47,5	39,0
3JT8DQ	LAmax	D	8 000,0	106,1	99,4	94,8	89,8	82,0	73,6	67,5	60,6	52,9	44,6
3JT8DQ	LAmax	D	10 000,0	111,2	104,5	99,9	95,0	87,2	78,8	72,8	66,1	58,5	50,5
3JT8DQ	LAmax	D	12 000,0	116,6	109,9	105,3	100,4	92,5	84,3	78,4	71,7	64,4	56,6
3JT8DQ	LAmax	D	14 000,0	122,1	115,4	110,8	106,0	98,1	89,9	84,1	77,6	70,4	62,9
3JT8DQ	SEL	A	3 000,0	96,6	92,8	89,8	86,8	81,8	75,4	71,0	65,6	59,2	52,2
3JT8DQ	SEL	A	6 000,0	101,8	98,0	95,1	92,0	87,0	80,9	76,2	70,8	64,4	57,4
3JT8DQ	SEL	D	8 000,0	106,3	102,6	99,7	96,7	91,7	85,7	81,1	75,8	69,6	62,8
3JT8DQ	SEL	D	10 000,0	111,0	107,2	104,5	101,5	96,6	90,6	86,1	81,0	74,9	68,3
3JT8DQ	SEL	D	12 000,0	115,8	112,1	109,4	106,5	101,6	95,8	91,3	86,2	80,4	74,1
3JT8DQ	SEL	D	14 000,0	121,1	117,4	114,8	112,0	107,1	101,4	97,0	92,1	86,4	80,4
3JT8E5	LAmax	A	3 000,0	96,4	89,3	84,5	79,3	71,3	62,6	56,1	49,0	41,0	32,0
3JT8E5	LAmax	A	5 000,0	98,0	91,3	86,7	81,8	74,0	65,4	59,1	52,2	44,3	35,6
3JT8E5	LAmax	D	7 000,0	104,7	97,8	93,0	87,8	79,5	70,3	63,4	55,8	47,3	38,0
3JT8E5	LAmax	D	10 000,0	109,2	102,3	97,5	92,4	84,2	75,1	68,4	61,3	53,3	44,7
3JT8E5	LAmax	D	12 000,0	112,1	105,3	100,6	95,6	87,7	79,3	73,2	66,7	59,5	51,5

NPD_ID	Støjberegningsenhed	Operation	Effektindstilling (»Effektparameter«-feltet i »Fly«-tabellen beskriver kraftindstillingstype og -enhed)	L_200fod	L_400fod	L_630fod	L_1000fod	L_2000fod	L_4000fod	L_6300fod	L_10000fod	L_16000fod	L_25000fod
3JT8E5	LAmaz	D	14 000,0	115,5	108,7	104,1	99,1	91,4	83,1	77,1	70,9	63,9	56,2
3JT8E5	SEL	A	3 000,0	98,2	93,4	90,1	86,5	80,8	74,4	69,5	63,9	57,5	50,0
3JT8E5	SEL	A	5 000,0	99,8	95,4	92,3	89,0	83,5	77,2	72,5	67,1	60,8	53,6
3JT8E5	SEL	D	7 000,0	106,5	101,9	98,6	95,0	89,0	82,1	76,8	70,7	63,8	56,0
3JT8E5	SEL	D	10 000,0	111,0	106,4	103,1	99,6	93,7	86,9	81,8	76,2	69,8	62,7
3JT8E5	SEL	D	12 000,0	113,9	109,4	106,2	102,8	97,2	91,1	86,6	81,6	76,0	69,5
3JT8E5	SEL	D	14 000,0	117,3	112,8	109,7	106,3	100,9	94,9	90,5	85,8	80,4	74,2
3JT8E7	LAmaz	A	3 000,0	95,1	88,3	84,0	78,3	70,1	61,1	54,4	47,2	39,2	30,4
3JT8E7	LAmaz	A	5 000,0	98,1	91,3	86,5	81,3	73,1	64,1	57,4	50,2	42,2	33,4
3JT8E7	LAmaz	D	7 000,0	103,9	97,0	92,2	87,0	78,7	69,5	62,6	55,0	46,5	37,2
3JT8E7	LAmaz	D	10 000,0	109,1	102,2	97,4	92,2	83,9	74,7	68,0	60,8	52,9	44,0
3JT8E7	LAmaz	D	12 000,0	111,9	105,2	100,4	95,4	87,4	78,6	72,1	65,1	57,0	47,9
3JT8E7	LAmaz	D	14 000,0	114,6	107,9	103,2	98,2	90,3	81,7	75,2	68,3	60,5	51,7
3JT8E7	SEL	A	3 000,0	96,9	92,4	89,6	85,5	79,6	72,9	67,8	62,1	55,7	48,4
3JT8E7	SEL	A	5 000,0	99,9	95,4	92,1	88,5	82,6	75,9	70,8	65,1	58,7	51,4
3JT8E7	SEL	D	7 000,0	105,7	101,1	97,8	94,2	88,2	81,3	76,0	69,9	63,0	55,2
3JT8E7	SEL	D	10 000,0	110,9	106,3	103,0	99,4	93,4	86,5	81,4	75,7	69,4	62,0
3JT8E7	SEL	D	12 000,0	113,7	109,3	106,0	102,6	96,9	90,4	85,5	80,0	73,5	65,9
3JT8E7	SEL	D	14 000,0	116,4	112,0	108,8	105,4	99,8	93,5	88,6	83,2	77,0	69,7
4R2800	LAmaz	A	30,0	95,6	89,1	84,7	80,0	72,5	64,3	58,5	52,6	46,4	39,6

NPD_ID	Støjberedningsenhed	Operation	Effektindstilling (»Effektparameter«-feltet i »Fly«-tabellen beskriver kraftindstillingstype og -enhed)	L_200fod	L_400fod	L_630fod	L_1000fod	L_2000fod	L_4000fod	L_6300fod	L_10000fod	L_16000fod	L_25000fod
4R2800	LAmax	A	100,0	106,5	100,2	95,9	91,4	84,3	76,6	71,0	64,9	58,3	50,9
4R2800	LAmax	D	30,0	95,6	89,1	84,7	80,0	72,5	64,3	58,5	52,6	46,4	39,6
4R2800	LAmax	D	100,0	106,5	100,2	95,9	91,4	84,3	76,6	71,0	64,9	58,3	50,9
4R2800	SEL	A	30,0	99,9	95,7	92,7	89,5	84,3	78,3	74,0	69,6	64,9	59,6
4R2800	SEL	A	100,0	110,5	106,0	102,9	99,6	94,3	88,4	84,0	79,2	73,7	67,5
4R2800	SEL	D	30,0	99,9	95,7	92,7	89,5	84,3	78,3	74,0	69,6	64,9	59,6
4R2800	SEL	D	100,0	110,5	106,0	102,9	99,6	94,3	88,4	84,0	79,2	73,7	67,5
501D13	LAmax	A	30,0	93,0	86,4	81,8	76,9	68,9	59,4	52,0	44,0	36,2	28,6
501D13	LAmax	A	100,0	96,8	90,3	85,9	81,3	74,3	67,0	62,1	57,0	51,5	45,4
501D13	LAmax	D	30,0	93,0	86,4	81,8	76,9	68,9	59,4	52,0	44,0	36,2	28,6
501D13	LAmax	D	100,0	96,8	90,3	85,9	81,3	74,3	67,0	62,1	57,0	51,5	45,4
501D13	SEL	A	30,0	95,0	90,7	87,6	84,2	78,4	71,2	65,3	58,8	52,5	46,4
501D13	SEL	A	100,0	97,1	92,8	89,9	86,8	82,0	77,0	73,6	69,9	66,0	61,4
501D13	SEL	D	30,0	95,0	90,7	87,6	84,2	78,4	71,2	65,3	58,8	52,5	46,4
501D13	SEL	D	100,0	97,1	92,8	89,9	86,8	82,0	77,0	73,6	69,9	66,0	61,4
A310	LAmax	A	3 000,0	92,2	86,2	81,7	77,0	69,2	60,4	54,0	47,1	39,4	31,4
A310	LAmax	A	12 000,0	95,5	89,4	84,4	79,2	70,8	61,9	55,6	48,6	40,8	32,6
A310	LAmax	D	20 000,0	101,6	93,8	88,6	82,7	73,0	63,1	56,1	48,3	40,1	31,8
A310	LAmax	D	30 000,0	103,4	95,3	89,9	84,2	75,4	66,1	59,6	52,5	44,5	36,1
A310	LAmax	D	40 000,0	104,4	96,9	91,9	86,6	78,3	69,2	62,7	55,7	48,0	39,7

NPD_ID	Støjberedningsenhed	Operation	Effektindstilling (»Effektparameter«-feltet i »Fly«-tabellen beskriver kraftindstillingstype og -enhed)	L_200fod	L_400fod	L_630fod	L_1000fod	L_2000fod	L_4000fod	L_6300fod	L_10000fod	L_16000fod	L_25000fod
A310	LAmaz	D	50 000,0	108,8	101,6	96,7	91,5	83,0	73,7	67,7	61,0	53,3	44,8
A310	SEL	A	3 000,0	97,5	93,3	90,1	87,0	81,6	75,7	71,2	66,4	60,0	51,9
A310	SEL	A	12 000,0	98,9	94,5	91,3	88,0	82,6	76,4	71,8	66,4	60,5	52,3
A310	SEL	D	20 000,0	102,7	98,3	94,5	90,5	83,8	76,5	71,6	66,1	59,5	52,7
A310	SEL	D	30 000,0	103,7	99,2	95,8	92,3	86,7	80,4	75,8	70,4	64,3	57,6
A310	SEL	D	40 000,0	104,5	100,4	97,6	94,4	89,2	83,4	79,0	73,9	68,0	61,4
A310	SEL	D	50 000,0	108,0	103,9	101,2	98,2	93,3	87,8	83,6	78,6	72,9	66,4
AE3007	LAmaz	A	2 000,0	85,5	78,7	74,2	69,3	61,5	52,7	46,4	39,3	31,2	22,7
AE3007	LAmaz	A	3 000,0	90,4	83,5	78,7	73,5	65,5	56,8	50,6	43,6	35,4	26,9
AE3007	LAmaz	D	4 000,0	90,8	84,3	79,8	75,1	67,5	58,9	52,6	45,5	37,4	28,6
AE3007	LAmaz	D	5 000,0	93,0	86,6	82,1	77,4	69,8	61,2	54,9	47,8	39,8	31,3
AE3007	LAmaz	D	6 000,0	96,0	89,5	85,0	80,3	72,6	64,0	57,7	50,6	42,5	34,0
AE3007	SEL	A	2 000,0	89,8	85,6	82,7	79,5	74,1	67,8	63,2	57,7	51,4	44,3
AE3007	SEL	A	3 000,0	92,7	88,6	85,6	82,3	77,0	70,9	66,3	61,0	54,8	47,9
AE3007	SEL	D	4 000,0	91,7	88,1	85,4	82,5	77,7	72,0	67,6	62,4	56,1	49,1
AE3007	SEL	D	5 000,0	93,6	90,0	87,4	84,6	79,8	74,2	69,9	64,8	58,7	51,9
AE3007	SEL	D	6 000,0	96,7	93,0	90,3	87,5	82,8	77,2	72,8	67,7	61,6	54,9
AE300C	LAmaz	A	1 100,0	88,6	80,4	74,8	69,0	59,9	50,4	44,0	37,0	30,4	23,6
AE300C	LAmaz	A	1 400,0	88,6	80,4	74,8	69,0	59,9	50,4	44,0	37,0	30,4	23,6
AE300C	LAmaz	A	1 900,0	88,6	80,7	75,3	69,5	60,6	51,3	44,9	38,1	31,3	24,5

NPD_ID	Støjberegningsenhed	Operation	Effektindstilling (»Effektparameter«-feltet i »Fly«-tabellen beskriver kraftindstillingstype og -enhed)	L_200fod	L_400fod	L_630fod	L_1000fod	L_2000fod	L_4000fod	L_6300fod	L_10000fod	L_16000fod	L_25000fod
AE300C	LAmaz	D	3 500,0	90,6	83,5	78,4	73,1	64,4	55,2	48,7	42,0	34,7	27,5
AE300C	LAmaz	D	4 500,0	92,7	85,7	80,7	75,5	67,1	58,1	51,9	45,2	38,3	31,4
AE300C	LAmaz	D	5 500,0	94,7	88,0	83,3	78,2	69,9	60,9	54,7	47,9	40,9	33,9
AE300C	SEL	A	1 100,0	91,1	86,1	82,6	78,7	72,5	65,8	61,1	56,0	50,8	45,5
AE300C	SEL	A	1 400,0	91,1	86,1	82,6	78,7	72,5	65,8	61,1	56,0	50,8	45,5
AE300C	SEL	A	1 900,0	92,5	87,1	83,3	79,4	73,1	66,4	61,8	56,7	51,8	46,8
AE300C	SEL	D	3 500,0	92,9	88,2	84,7	80,8	74,4	67,2	62,1	56,7	50,6	44,6
AE300C	SEL	D	4 500,0	95,2	90,4	87,0	83,2	77,1	70,4	65,7	60,6	55,2	49,8
AE300C	SEL	D	5 500,0	96,6	92,4	89,3	85,7	79,7	72,9	68,0	62,7	57,0	51,2
AL502L	LAmaz	A	1 900,0	88,4	81,5	76,6	71,3	62,7	53,2	46,4	39,1	31,4	23,2
AL502L	LAmaz	A	5 000,0	98,0	91,5	86,9	82,2	74,4	65,8	59,4	52,6	45,1	36,8
AL502L	LAmaz	D	1 900,0	88,4	81,5	76,6	71,3	62,7	53,2	46,4	39,1	31,4	23,2
AL502L	LAmaz	D	5 000,0	98,0	91,5	86,9	82,2	74,4	65,8	59,4	52,6	45,1	36,8
AL502L	SEL	A	1 900,0	90,2	85,5	82,1	78,3	72,0	64,7	59,4	53,6	47,4	40,7
AL502L	SEL	A	5 000,0	101,1	96,8	93,8	90,5	85,0	78,6	73,8	68,4	62,5	55,6
AL502L	SEL	D	1 900,0	90,2	85,5	82,1	78,3	72,0	64,7	59,4	53,6	47,4	40,7
AL502L	SEL	D	5 000,0	101,1	96,8	93,8	90,5	85,0	78,6	73,8	68,4	62,5	55,6
AL502R	LAmaz	A	1 600,0	91,2	84,5	79,7	74,5	66,3	57,0	50,1	42,3	33,7	25,0
AL502R	LAmaz	A	5 200,0	101,6	94,8	89,8	84,6	76,3	67,5	61,2	54,3	47,0	39,7
AL502R	LAmaz	D	1 600,0	91,2	84,5	79,7	74,5	66,3	57,0	50,1	42,3	33,7	25,0

NPD_ID	Støjberedningsenhed	Operation	Effektindstilling (»Effektparameter«-feltet i »Fly«-tabellen beskriver kraftindstillingstype og -enhed)	L_200fod	L_400fod	L_630fod	L_1000fod	L_2000fod	L_4000fod	L_6300fod	L_10000fod	L_16000fod	L_25000fod
AL502R	LAmaz	D	5 200,0	101,6	94,8	89,8	84,6	76,3	67,5	61,2	54,3	47,0	39,7
AL502R	SEL	A	1 600,0	92,9	89,0	86,0	82,7	77,3	70,4	65,0	58,7	51,6	44,3
AL502R	SEL	A	5 200,0	102,3	98,4	95,4	92,1	86,8	80,4	75,6	70,3	64,4	58,7
AL502R	SEL	D	1 600,0	92,9	89,0	86,0	82,7	77,3	70,4	65,0	58,7	51,6	44,3
AL502R	SEL	D	5 200,0	102,3	98,4	95,4	92,1	86,8	80,4	75,6	70,3	64,4	58,7
BR710	LAmaz	A	1 830,0	87,7	80,6	75,8	70,7	62,6	54,0	47,8	41,1	33,7	26,0
BR710	LAmaz	A	2 000,0	87,9	80,7	75,9	70,7	62,7	54,0	47,9	41,2	33,7	25,9
BR710	LAmaz	A	3 000,0	88,9	81,7	76,7	71,5	63,4	54,8	48,6	41,7	34,1	26,1
BR710	LAmaz	A	4 000,0	90,1	82,9	77,9	72,7	64,6	55,9	49,7	42,8	35,1	27,1
BR710	LAmaz	A	5 000,0	92,5	85,3	80,4	75,0	66,6	57,6	51,1	44,0	35,9	27,5
BR710	LAmaz	A	6 000,0	94,7	87,7	82,7	77,3	68,8	59,8	53,3	46,0	37,9	29,3
BR710	LAmaz	A	7 000,0	96,7	89,7	84,7	79,3	70,9	61,8	55,2	47,9	39,7	31,1
BR710	LAmaz	A	8 000,0	98,4	91,5	86,5	81,1	72,7	63,6	57,1	49,8	41,6	32,9
BR710	LAmaz	A	9 000,0	99,9	93,0	88,0	82,7	74,4	65,3	58,8	51,5	43,3	34,7
BR710	LAmaz	A	10 000,0	101,0	94,1	89,3	84,0	75,8	66,8	60,4	53,2	45,0	36,5
BR710	LAmaz	A	11 000,0	101,6	95,0	90,2	85,1	77,0	68,2	61,8	54,7	46,7	38,3
BR710	LAmaz	A	12 000,0	102,6	95,6	90,9	85,9	78,0	69,3	63,1	56,1	48,3	40,1
BR710	LAmaz	A	12 900,0	102,9	95,9	91,3	86,4	78,7	70,3	64,1	57,3	49,7	41,7
BR710	LAmaz	D	4 000,0	90,0	82,7	77,7	72,5	64,1	55,2	48,9	41,8	33,9	25,7
BR710	LAmaz	D	5 000,0	92,5	85,3	80,4	75,0	66,6	57,6	51,1	44,0	35,9	27,5

NPD_ID	Støjberedningsenhed	Operation	Effektindstilling (»Effektparameter«-feltet i »Fly«-tabellen beskriver kraftindstillingstype og -enhed)	L_200fod	L_400fod	L_630fod	L_1000fod	L_2000fod	L_4000fod	L_6300fod	L_10000fod	L_16000fod	L_25000fod
BR710	LAmaz	D	6 000,0	94,7	87,7	82,7	77,3	68,8	59,8	53,3	46,0	37,9	29,3
BR710	LAmaz	D	7 000,0	96,7	89,7	84,7	79,3	70,9	61,8	55,2	47,9	39,7	31,1
BR710	LAmaz	D	8 000,0	98,4	91,5	86,5	81,1	72,7	63,6	57,1	49,8	41,6	32,9
BR710	LAmaz	D	9 000,0	99,9	93,0	88,0	82,7	74,4	65,3	58,8	51,5	43,3	34,7
BR710	LAmaz	D	10 000,0	101,0	94,1	89,3	84,0	75,8	66,8	60,4	53,2	45,0	36,5
BR710	LAmaz	D	11 000,0	101,6	95,0	90,2	85,1	77,0	68,2	61,8	54,7	46,7	38,3
BR710	LAmaz	D	12 000,0	102,6	95,6	90,9	85,9	78,0	69,3	63,1	56,1	48,3	40,1
BR710	LAmaz	D	12 900,0	102,9	95,9	91,3	86,4	78,7	70,3	64,1	57,3	49,7	41,7
BR710	SEL	A	1 830,0	90,3	85,8	82,8	79,6	74,3	68,3	63,8	58,7	53,0	46,8
BR710	SEL	A	2 000,0	90,3	85,9	82,9	79,7	74,4	68,4	63,9	58,8	53,0	46,8
BR710	SEL	A	3 000,0	91,0	86,6	83,6	80,3	75,0	69,1	64,6	59,5	53,6	47,2
BR710	SEL	A	4 000,0	92,2	87,6	84,5	81,2	76,0	70,1	65,7	60,6	54,7	48,2
BR710	SEL	A	5 000,0	92,7	88,5	85,6	82,3	76,9	70,8	66,3	61,1	54,9	48,1
BR710	SEL	A	6 000,0	94,7	90,5	87,6	84,2	78,8	72,7	68,1	62,9	56,7	49,9
BR710	SEL	A	7 000,0	96,5	92,4	89,4	86,1	80,6	74,5	69,9	64,7	58,5	51,7
BR710	SEL	A	8 000,0	98,1	94,1	91,1	87,8	82,3	76,2	71,7	66,4	60,3	53,5
BR710	SEL	A	9 000,0	99,6	95,6	92,6	89,4	83,9	77,9	73,4	68,1	62,0	55,3
BR710	SEL	A	10 000,0	100,9	96,9	94,0	90,8	85,5	79,5	75,0	69,8	63,8	57,1
BR710	SEL	A	11 000,0	102,1	98,1	95,3	92,2	86,9	81,0	76,6	71,5	65,5	58,9
BR710	SEL	A	12 000,0	103,1	99,1	96,4	93,4	88,3	82,5	78,1	73,1	67,2	60,7

NPD_ID	Støjberegningsenhed	Operation	Effektindstilling (»Effektparameter«-feltet i »Fly«-tabellen beskriver kraftindstillingstype og -enhed)	L_200fod	L_400fod	L_630fod	L_1000fod	L_2000fod	L_4000fod	L_6300fod	L_10000fod	L_16000fod	L_25000fod
BR710	SEL	A	12 900,0	103,8	99,9	97,3	94,4	89,5	83,8	79,5	74,5	68,7	62,3
BR710	SEL	D	4 000,0	90,5	86,4	83,5	80,2	74,9	68,9	64,4	59,2	53,0	46,2
BR710	SEL	D	5 000,0	92,7	88,5	85,6	82,3	76,9	70,8	66,3	61,1	54,9	48,1
BR710	SEL	D	6 000,0	94,7	90,5	87,6	84,2	78,8	72,7	68,1	62,9	56,7	49,9
BR710	SEL	D	7 000,0	96,5	92,4	89,4	86,1	80,6	74,5	69,9	64,7	58,5	51,7
BR710	SEL	D	8 000,0	98,1	94,1	91,1	87,8	82,3	76,2	71,7	66,4	60,3	53,5
BR710	SEL	D	9 000,0	99,6	95,6	92,6	89,4	83,9	77,9	73,4	68,1	62,0	55,3
BR710	SEL	D	10 000,0	100,9	96,9	94,0	90,8	85,5	79,5	75,0	69,8	63,8	57,1
BR710	SEL	D	11 000,0	102,1	98,1	95,3	92,2	86,9	81,0	76,6	71,5	65,5	58,9
BR710	SEL	D	12 000,0	103,1	99,1	96,4	93,4	88,3	82,5	78,1	73,1	67,2	60,7
BR710	SEL	D	12 900,0	103,8	99,9	97,3	94,4	89,5	83,8	79,5	74,5	68,7	62,3
BR715	LAmax	A	4 250,0	89,2	81,6	76,8	71,6	63,4	54,6	48,3	41,6	34,7	28,2
BR715	LAmax	A	5 000,0	89,6	82,4	77,5	72,4	64,2	55,4	49,1	42,3	35,5	28,9
BR715	LAmax	A	5 750,0	89,9	83,0	78,2	73,0	64,9	56,1	49,7	43,0	36,1	29,6
BR715	LAmax	A	9 875,0	93,8	87,0	82,4	77,6	69,8	61,4	55,3	48,6	41,8	35,3
BR715	LAmax	D	11 000,0	95,7	88,9	84,3	79,5	71,7	63,1	57,0	50,2	43,4	36,9
BR715	LAmax	D	13 000,0	98,6	91,9	87,3	82,5	74,6	66,0	59,8	52,9	46,0	39,4
BR715	LAmax	D	15 000,0	101,2	94,5	90,0	85,1	77,2	68,5	62,2	55,3	48,3	41,6
BR715	LAmax	D	17 000,0	103,5	97,0	92,4	87,5	79,6	70,7	64,4	57,4	50,4	43,7
BR715	LAmax	D	19 000,0	106,4	99,9	95,3	90,4	82,4	73,4	67,0	60,0	52,9	46,2

NPD_ID	Støjberegningsenhed	Operation	Effektindstilling (»Effektparameter«-feltet i »Fly«-tabellen beskriver kraftindstillingstype og -enhed)	L_200fod	L_400fod	L_630fod	L_1000fod	L_2000fod	L_4000fod	L_6300fod	L_10000fod	L_16000fod	L_25000fod
BR715	LAmaz	D	19 750,0	107,5	101,0	96,5	91,6	83,5	74,5	68,1	61,1	53,9	47,2
BR715	SEL	A	4 250,0	91,9	87,1	84,1	80,7	75,2	69,0	64,4	59,4	54,2	49,4
BR715	SEL	A	5 000,0	92,2	88,0	84,9	81,5	76,1	69,9	65,3	60,3	55,2	50,3
BR715	SEL	A	5 750,0	92,5	88,6	85,6	82,2	76,8	70,6	66,0	61,0	55,9	51,1
BR715	SEL	A	9 875,0	95,7	91,5	88,7	85,6	80,5	74,8	70,5	65,6	60,7	56,0
BR715	SEL	D	11 000,0	97,3	93,1	90,3	87,2	82,1	76,4	72,1	67,2	62,3	57,6
BR715	SEL	D	13 000,0	99,8	95,7	92,9	89,8	84,7	78,9	74,7	69,8	64,9	60,2
BR715	SEL	D	15 000,0	102,1	98,0	95,2	92,1	87,0	81,2	77,0	72,1	67,2	62,5
BR715	SEL	D	17 000,0	104,1	100,1	97,3	94,2	89,1	83,3	79,0	74,2	69,2	64,6
BR715	SEL	D	19 000,0	106,6	102,7	99,8	96,7	91,6	85,8	81,5	76,7	71,8	67,2
BR715	SEL	D	19 750,0	107,6	103,7	100,8	97,7	92,6	86,8	82,5	77,7	72,8	68,2
CF34	LAmaz	A	2 000,0	87,3	80,7	76,0	71,1	63,0	54,1	47,6	40,6	33,0	24,6
CF34	LAmaz	A	3 000,0	90,6	83,8	79,0	73,9	65,6	56,5	49,8	42,7	34,9	26,5
CF34	LAmaz	D	4 000,0	93,1	86,3	81,5	76,5	68,4	59,6	53,1	46,0	38,2	29,6
CF34	LAmaz	D	5 000,0	95,0	88,2	83,5	78,6	70,6	61,9	55,6	48,7	40,9	32,3
CF34	LAmaz	D	6 000,0	97,2	90,9	86,1	81,2	73,2	64,5	58,2	51,5	43,5	34,9
CF34	SEL	A	2 000,0	90,9	86,7	83,3	79,9	74,1	67,4	62,4	56,9	50,7	43,9
CF34	SEL	A	3 000,0	94,3	89,8	86,5	82,9	76,9	70,0	64,8	59,2	52,9	46,0
CF34	SEL	D	4 000,0	96,3	91,8	88,5	85,0	79,1	72,5	67,5	61,9	55,6	48,6
CF34	SEL	D	5 000,0	97,7	93,2	90,0	86,5	80,8	74,3	69,5	64,1	57,9	50,7

NPD_ID	Støjberedningsenhed	Operation	Effektindstilling (»Effektparameter«-feltet i »Fly«-tabellen beskriver kraftindstillingstype og -enhed)	L_200fod	L_400fod	L_630fod	L_1000fod	L_2000fod	L_4000fod	L_6300fod	L_10000fod	L_16000fod	L_25000fod
CF34	SEL	D	6 000,0	99,7	95,2	92,0	88,5	82,8	76,3	71,5	66,1	59,9	52,7
CF3410E	LAmaz	A	3 000,0	90,1	83,6	79,1	74,4	66,9	58,6	52,6	45,7	37,9	29,5
CF3410E	LAmaz	A	5 000,0	91,9	85,3	80,7	75,9	68,3	59,9	53,9	47,2	39,6	31,4
CF3410E	LAmaz	D	8 000,0	94,9	88,5	84,0	79,3	71,9	63,7	57,7	51,0	43,3	34,8
CF3410E	LAmaz	D	10 000,0	97,6	91,1	86,6	81,9	74,3	66,0	60,2	53,4	45,6	37,1
CF3410E	LAmaz	D	15 000,0	103,3	96,8	92,3	87,5	79,8	71,3	65,1	58,3	50,4	42,0
CF3410E	SEL	A	3 000,0	92,5	88,8	86,1	83,2	78,4	72,7	68,3	63,3	57,2	50,5
CF3410E	SEL	A	5 000,0	93,9	90,1	87,4	84,4	79,5	73,9	69,6	64,7	58,9	52,4
CF3410E	SEL	D	8 000,0	95,9	92,2	89,6	86,7	81,8	76,3	72,1	67,1	61,2	54,5
CF3410E	SEL	D	10 000,0	98,6	94,9	92,1	89,2	84,4	78,8	74,6	69,9	63,9	57,2
CF3410E	SEL	D	15 000,0	103,8	100,2	97,5	94,6	89,8	84,1	79,9	74,9	69,1	62,6
CF348C5	LAmaz	A	2 500,0	89,7	83,1	78,6	73,8	66,2	57,6	51,3	44,1	36,0	27,3
CF348C5	LAmaz	A	7 250,0	91,3	84,7	80,2	75,4	67,6	58,9	52,6	45,5	37,6	29,2
CF348C5	LAmaz	D	7 250,0	94,5	87,9	83,5	78,7	71,0	62,3	56,0	48,8	40,5	31,7
CF348C5	LAmaz	D	16 250,0	103,6	97,1	92,6	87,9	80,2	71,6	65,3	58,3	50,3	42,0
CF348C5	SEL	A	2 500,0	93,1	89,2	86,4	83,3	78,2	72,0	67,1	61,5	54,9	47,7
CF348C5	SEL	A	7 250,0	95,2	91,0	88,1	85,0	79,8	73,6	68,8	63,2	56,8	49,9
CF348C5	SEL	D	7 250,0	96,4	92,3	89,5	86,5	81,5	75,3	70,4	64,7	58,0	50,6
CF348C5	SEL	D	16 250,0	104,7	100,9	98,2	95,3	90,4	84,4	79,6	74,0	67,6	60,7
CF348E	LAmaz	A	3 000,0	91,1	84,4	79,8	74,8	66,8	57,8	51,3	44,0	35,9	27,5

NPD_ID	Støjberegningsenhed	Operation	Effektindstilling (»Effektparameter«-feltet i »Fly«-tabellen beskriver kraftindstillingstype og -enhed)	L_200fod	L_400fod	L_630fod	L_1000fod	L_2000fod	L_4000fod	L_6300fod	L_10000fod	L_16000fod	L_25000fod
CF348E	LAmaz	A	4 000,0	92,0	85,3	80,7	75,8	67,8	59,0	52,5	45,5	37,6	29,6
CF348E	LAmaz	D	7 000,0	95,5	88,9	84,3	79,4	71,5	62,8	56,5	49,5	41,6	33,5
CF348E	LAmaz	D	9 000,0	99,3	92,7	88,2	83,4	75,5	66,8	60,6	53,7	46,0	38,0
CF348E	LAmaz	D	11 000,0	103,3	96,6	92,0	87,1	79,2	70,3	64,0	57,2	49,6	41,8
CF348E	SEL	A	3 000,0	93,5	89,6	86,7	83,5	78,2	72,0	67,2	61,6	55,3	48,6
CF348E	SEL	A	4 000,0	94,7	90,7	87,9	84,7	79,4	73,3	68,7	63,3	57,2	50,7
CF348E	SEL	D	7 000,0	97,3	93,2	90,5	87,4	82,3	76,2	71,7	66,4	60,4	54,0
CF348E	SEL	D	9 000,0	100,3	96,5	93,9	91,0	86,0	80,3	75,9	70,9	65,0	58,6
CF348E	SEL	D	11 000,0	103,4	99,7	97,1	94,2	89,4	83,8	79,5	74,6	68,9	62,5
CF565C	LAmaz	A	3 000,0	93,3	86,6	82,1	77,3	69,7	61,5	55,6	48,9	41,5	33,6
CF565C	LAmaz	A	5 000,0	94,2	87,3	82,5	77,6	69,9	61,6	55,6	49,0	41,5	33,6
CF565C	LAmaz	D	12 500,0	98,9	89,4	82,8	76,4	67,3	57,8	51,3	44,2	36,3	27,7
CF565C	LAmaz	D	20 000,0	103,4	95,3	89,8	83,9	75,3	66,2	59,9	53,0	45,0	36,3
CF565C	LAmaz	D	27 500,0	106,9	99,4	94,4	89,3	81,0	71,9	65,4	58,3	50,2	41,5
CF565C	SEL	A	3 000,0	98,7	92,8	89,9	86,8	81,7	76,0	71,7	66,6	60,8	54,3
CF565C	SEL	A	5 000,0	99,0	93,3	90,1	86,9	81,9	76,1	71,8	66,7	60,9	54,3
CF565C	SEL	D	12 500,0	98,8	92,6	88,7	84,8	78,6	71,9	67,1	61,6	55,4	48,5
CF565C	SEL	D	20 000,0	105,3	99,9	96,4	92,9	87,3	81,0	76,4	70,9	64,7	57,8
CF565C	SEL	D	27 500,0	108,0	103,5	100,5	97,4	92,1	86,2	81,7	76,2	70,7	64,6
CF567B	LAmaz	A	3 000,0	93,0	85,9	81,1	76,1	68,0	59,2	52,5	45,6	37,5	29,3

NPD_ID	Støjberedningsenhed	Operation	Effektindstilling (»Effektparameter«-feltet i »Fly«-tabellen beskriver kraftindstillingstype og -enhed)	L_200fod	L_400fod	L_630fod	L_1000fod	L_2000fod	L_4000fod	L_6300fod	L_10000fod	L_16000fod	L_25000fod
CF567B	LAmaz	A	4 000,0	93,6	86,5	81,7	76,6	68,7	59,9	53,4	46,6	37,8	29,7
CF567B	LAmaz	A	5 000,0	94,1	87,0	82,2	77,2	69,2	60,5	54,1	47,4	39,0	31,1
CF567B	LAmaz	A	6 000,0	94,6	87,5	82,7	77,6	69,7	61,1	54,7	48,1	40,4	32,9
CF567B	LAmaz	A	7 000,0	95,0	87,9	83,0	78,0	70,1	61,5	55,2	48,7	41,8	34,5
CF567B	LAmaz	D	10 000,0	95,2	87,9	83,6	78,8	71,3	63,0	57,3	50,4	44,2	36,9
CF567B	LAmaz	D	13 000,0	98,1	91,0	86,7	82,0	74,5	66,3	60,7	53,9	46,9	39,6
CF567B	LAmaz	D	16 000,0	100,5	93,7	89,3	84,6	77,3	69,2	63,5	56,8	49,4	42,1
CF567B	LAmaz	D	19 000,0	102,7	96,0	91,7	87,1	79,7	71,7	66,1	59,5	52,2	44,9
CF567B	LAmaz	D	23 500,0	107,2	100,9	96,5	91,9	84,7	76,8	71,4	64,6	57,7	50,4
CF567B	SEL	A	3 000,0	95,5	91,3	88,2	84,9	79,5	73,3	68,3	63,2	55,9	49,6
CF567B	SEL	A	4 000,0	96,2	91,9	88,8	85,6	80,2	74,1	69,4	64,3	56,8	50,7
CF567B	SEL	A	5 000,0	96,7	92,5	89,4	86,1	80,8	74,8	70,1	65,2	58,0	52,4
CF567B	SEL	A	6 000,0	97,2	93,0	89,9	86,7	81,4	75,5	70,9	66,0	59,4	54,3
CF567B	SEL	A	7 000,0	97,7	93,4	90,4	87,1	81,9	76,0	71,5	66,7	60,8	55,6
CF567B	SEL	D	10 000,0	96,3	92,1	89,4	86,3	81,4	75,9	72,0	67,0	61,3	51,9
CF567B	SEL	D	13 000,0	99,2	95,2	92,4	89,4	84,7	79,3	75,4	70,5	64,5	56,1
CF567B	SEL	D	16 000,0	101,7	97,6	95,0	92,1	87,4	82,1	78,3	73,5	67,3	60,0
CF567B	SEL	D	19 000,0	103,9	99,9	97,3	94,5	89,9	84,7	81,0	76,2	70,3	63,7
CF567B	SEL	D	23 500,0	108,4	104,5	102,0	99,3	95,0	89,9	86,4	81,5	75,5	69,5
CF66D	LAmaz	A	8 000,0	99,2	92,0	86,6	81,0	72,1	63,0	56,5	49,1	40,8	32,5

NPD_ID	Støjberedningsenhed	Operation	Effektindstilling (»Effektparameter«-feltet i »Fly«-tabellen beskriver kraftindstillingstype og -enhed)	L_200fod	L_400fod	L_630fod	L_1000fod	L_2000fod	L_4000fod	L_6300fod	L_10000fod	L_16000fod	L_25000fod
CF66D	LAmaz	A	14 000,0	102,1	95,0	89,9	84,5	76,0	67,0	60,6	53,3	45,1	37,1
CF66D	LAmaz	D	20 000,0	104,5	97,6	92,7	87,5	79,3	70,4	64,1	56,9	48,9	41,0
CF66D	LAmaz	D	28 000,0	106,2	99,4	94,6	89,5	81,5	72,6	66,4	59,3	51,3	43,6
CF66D	LAmaz	D	36 000,0	107,8	101,1	96,5	91,5	83,7	74,9	68,7	61,7	53,8	46,2
CF66D	SEL	A	8 000,0	100,7	95,5	91,7	87,5	81,1	74,0	68,8	63,0	56,3	49,7
CF66D	SEL	A	14 000,0	104,4	99,5	95,9	92,0	85,9	79,0	73,9	68,3	61,7	55,2
CF66D	SEL	D	20 000,0	106,8	102,2	98,7	95,0	89,0	82,3	77,3	71,8	65,4	58,9
CF66D	SEL	D	28 000,0	109,3	104,8	101,4	98,0	92,2	85,6	80,7	75,3	69,0	62,6
CF66D	SEL	D	36 000,0	110,9	106,6	103,3	100,0	94,3	87,8	83,0	77,6	71,4	65,1
CF680C	LAmaz	A	5 500,0	94,4	87,4	82,8	78,0	70,4	61,9	55,7	48,8	40,9	31,7
CF680C	LAmaz	A	7 000,0	95,3	88,1	83,5	78,5	70,7	62,1	55,8	49,0	40,9	31,4
CF680C	LAmaz	A	12 000,0	95,9	88,8	84,1	79,1	71,3	62,7	56,4	49,6	41,7	32,5
CF680C	LAmaz	A	15 000,0	98,9	91,2	86,2	80,7	72,3	63,4	57,0	50,1	42,0	32,1
CF680C	LAmaz	D	17 000,0	101,6	93,6	87,8	81,4	71,6	62,2	55,8	48,8	40,6	30,5
CF680C	LAmaz	D	21 000,0	100,8	93,1	87,6	81,7	72,6	63,6	57,4	50,7	42,7	33,0
CF680C	LAmaz	D	25 000,0	100,6	93,1	87,8	82,3	73,8	65,0	59,0	52,4	44,7	35,2
CF680C	LAmaz	D	33 000,0	101,3	94,2	89,3	84,2	76,3	67,9	62,1	55,7	48,2	39,2
CF680C	LAmaz	D	41 000,0	103,1	96,3	91,5	86,7	79,1	70,9	65,1	58,9	51,5	42,6
CF680C	LAmaz	D	54 000,0	109,7	103,2	98,8	94,0	86,4	78,2	72,5	66,2	59,0	50,4
CF680C	SEL	A	5 500,0	95,9	93,2	90,4	87,2	82,1	76,2	71,6	66,4	60,4	53,5

NPD_ID	Støjberegningensenhed	Operation	Effektindstilling (»Effektparameter«-feltet i »Fly«-tabellen beskriver kraftindstillingstype og -enhed)	L_200fod	L_400fod	L_630fod	L_1000fod	L_2000fod	L_4000fod	L_6300fod	L_10000fod	L_16000fod	L_25000fod
CF680C	SEL	A	7 000,0	96,6	93,7	90,7	87,5	82,2	76,2	71,5	66,4	60,4	53,4
CF680C	SEL	A	12 000,0	98,0	94,9	91,8	88,5	83,0	76,9	72,2	67,1	61,0	53,9
CF680C	SEL	A	15 000,0	99,2	97,1	93,8	90,1	84,2	77,6	72,9	67,7	61,6	54,5
CF680C	SEL	D	17 000,0	104,5	99,3	95,3	90,7	83,1	75,4	70,6	65,4	59,2	51,4
CF680C	SEL	D	21 000,0	103,1	98,4	94,7	90,5	83,7	76,8	72,3	67,3	61,4	53,9
CF680C	SEL	D	25 000,0	102,5	98,0	94,6	90,8	84,6	78,2	73,8	69,1	63,4	56,2
CF680C	SEL	D	33 000,0	102,6	98,5	95,5	92,1	86,7	80,9	76,9	72,3	66,9	60,1
CF680C	SEL	D	41 000,0	104,0	100,1	97,3	94,2	89,2	83,8	79,9	75,4	70,1	63,5
CF680C	SEL	D	54 000,0	109,8	106,1	103,6	100,8	96,1	90,8	86,9	82,6	77,5	71,2
CF680E	LAmaz	A	6 000,0	93,8	86,6	82,0	77,2	69,6	61,4	55,4	48,7	41,1	33,0
CF680E	LAmaz	A	12 000,0	96,7	89,2	84,3	79,1	71,0	62,4	56,2	49,2	41,6	33,5
CF680E	LAmaz	D	34 000,0	105,5	97,4	92,0	86,3	77,7	68,4	61,8	54,3	46,2	37,4
CF680E	LAmaz	D	42 000,0	106,0	98,2	93,2	88,0	79,8	70,7	64,2	56,9	48,8	40,1
CF680E	LAmaz	D	52 000,0	107,5	100,1	95,2	90,2	82,3	73,8	67,6	60,6	52,7	44,0
CF680E	LAmaz	D	62 000,0	111,7	104,4	99,6	94,5	86,6	78,4	72,4	65,6	57,6	48,8
CF680E	SEL	A	6 000,0	99,1	93,5	90,3	87,1	81,9	76,1	71,7	66,6	60,3	53,7
CF680E	SEL	A	12 000,0	100,0	94,8	91,5	88,2	82,8	76,9	72,3	67,1	60,8	54,2
CF680E	SEL	D	34 000,0	106,7	101,4	98,1	94,5	88,6	82,2	77,6	72,2	65,9	58,9
CF680E	SEL	D	42 000,0	107,2	102,4	99,4	96,0	90,6	84,4	79,9	74,6	68,4	61,5
CF680E	SEL	D	52 000,0	108,4	104,1	101,2	98,2	93,2	87,4	83,0	77,6	71,6	64,8

NPD_ID	Støjberedningsenhed	Operation	Effektindstilling (»Effektparameter«-feltet i »Fly«-tabellen beskriver kraftindstillingstype og -enhed)	L_200fod	L_400fod	L_630fod	L_1000fod	L_2000fod	L_4000fod	L_6300fod	L_10000fod	L_16000fod	L_25000fod
CF680E	SEL	D	62 000,0	112,7	108,3	105,4	102,5	97,6	91,9	87,7	82,5	76,5	70,4
CF700	LAmaz	A	850,0	98,2	90,6	84,9	78,7	68,7	59,1	52,4	45,3	37,6	29,2
CF700	LAmaz	A	1 500,0	100,5	93,5	88,6	83,5	74,6	64,9	57,6	49,7	41,7	33,0
CF700	LAmaz	D	2 500,0	101,0	94,0	89,1	84,0	75,9	66,9	60,2	52,8	44,8	36,1
CF700	LAmaz	D	3 750,0	108,6	101,4	96,3	91,0	82,4	72,6	65,3	57,2	48,4	38,9
CF700	SEL	A	850,0	100,7	95,3	91,2	86,4	78,7	71,4	66,2	60,5	54,4	47,4
CF700	SEL	A	1 500,0	102,8	97,8	94,1	90,0	83,4	75,9	70,1	63,7	57,2	50,0
CF700	SEL	D	2 500,0	104,2	99,5	96,1	92,5	86,7	79,9	74,7	68,9	62,3	55,1
CF700	SEL	D	3 750,0	111,3	106,4	102,8	99,0	92,6	85,1	79,2	72,7	65,4	57,4
CFM562	LAmaz	A	5 000,0	96,4	89,8	85,2	80,4	72,6	64,0	57,5	50,3	42,1	33,4
CFM562	LAmaz	A	10 000,0	100,5	94,0	89,2	84,4	76,7	68,7	61,8	54,7	46,5	37,8
CFM562	LAmaz	D	10 000,0	100,5	94,0	89,2	84,4	76,7	68,7	61,8	54,7	46,5	37,8
CFM562	LAmaz	D	15 500,0	106,1	99,5	94,8	89,9	82,3	73,9	67,8	60,8	52,6	43,9
CFM562	SEL	A	5 000,0	97,9	93,5	90,4	87,1	81,9	75,6	70,7	64,9	58,2	51,0
CFM562	SEL	A	10 000,0	101,5	97,2	94,2	91,0	85,9	79,8	75,0	69,3	62,6	55,4
CFM562	SEL	D	10 000,0	101,5	97,2	94,2	91,0	85,9	79,8	75,0	69,3	62,6	55,4
CFM562	SEL	D	15 500,0	106,5	102,5	99,6	96,5	91,6	85,7	81,0	75,5	68,9	61,6
CFM563	LAmaz	A	2 500,0	93,4	85,7	80,8	75,6	67,4	58,2	51,5	44,0	36,5	29,1
CFM563	LAmaz	A	3 500,0	94,5	86,7	81,8	76,5	68,2	59,1	52,5	45,1	37,6	30,4
CFM563	LAmaz	A	4 500,0	95,8	88,0	83,0	77,7	69,5	60,4	53,9	46,6	39,2	32,1

NPD_ID	Støjberegningsenhed	Operation	Effektindstilling (»Effektparameter«-feltet i »Fly«-tabellen beskriver kraftindstillingstype og -enhed)	L_200fod	L_400fod	L_630fod	L_1000fod	L_2000fod	L_4000fod	L_6300fod	L_10000fod	L_16000fod	L_25000fod
CFM563	LAmaz	A	5 500,0	97,2	89,3	84,4	79,1	71,0	62,0	55,6	48,3	41,0	33,9
CFM563	LAmaz	D	6 500,0	95,8	89,1	84,5	79,6	71,7	63,2	56,9	49,8	42,5	35,7
CFM563	LAmaz	D	9 000,0	97,0	90,3	85,8	80,9	73,2	64,8	58,6	51,6	44,5	37,8
CFM563	LAmaz	D	11 500,0	98,6	92,0	87,4	82,7	75,0	66,7	60,6	53,8	46,8	40,2
CFM563	LAmaz	D	14 000,0	100,4	93,8	89,3	84,5	77,0	68,8	62,8	56,0	49,2	42,7
CFM563	LAmaz	D	16 500,0	102,2	95,7	91,2	86,5	79,0	70,9	65,0	58,4	51,6	45,3
CFM563	LAmaz	D	19 000,0	104,4	97,9	93,5	88,9	81,5	73,5	67,6	61,1	54,5	48,3
CFM563	SEL	A	2 500,0	94,7	90,2	87,1	83,7	78,1	71,5	66,7	61,1	55,4	49,8
CFM563	SEL	A	3 500,0	96,3	91,5	88,3	84,7	79,0	72,5	67,7	62,2	56,6	51,2
CFM563	SEL	A	4 500,0	97,6	92,8	89,5	85,8	80,1	73,7	69,0	63,6	58,1	52,8
CFM563	SEL	A	5 500,0	98,8	93,9	90,6	86,9	81,4	75,0	70,4	65,1	59,7	54,4
CFM563	SEL	D	6 500,0	96,4	92,3	89,3	86,1	80,9	75,2	70,8	65,6	60,3	55,4
CFM563	SEL	D	9 000,0	97,9	93,7	90,7	87,5	82,4	76,8	72,5	67,5	62,5	57,7
CFM563	SEL	D	11 500,0	99,5	95,4	92,5	89,3	84,3	78,9	74,7	69,9	64,9	60,3
CFM563	SEL	D	14 000,0	101,1	97,2	94,4	91,3	86,5	81,2	77,1	72,3	67,5	63,0
CFM563	SEL	D	16 500,0	102,8	99,0	96,3	93,5	88,8	83,6	79,6	74,9	70,2	65,8
CFM563	SEL	D	19 000,0	104,7	101,2	98,7	96,0	91,5	86,4	82,5	78,0	73,4	69,1
CFM565	LAmaz	A	2 700,0	91,7	84,4	79,7	74,8	67,0	58,5	52,2	45,3	37,5	29,5
CFM565	LAmaz	A	6 000,0	93,8	86,1	80,9	75,6	67,4	58,7	52,4	45,5	37,7	29,7
CFM565	LAmaz	D	12 000,0	100,3	92,0	86,2	80,3	71,1	61,7	55,4	48,6	40,9	33,1

NPD_ID	Støjberegningsenhed	Operation	Effektindstilling (»Effektparameter«-feltet i »Fly«-tabellen beskriver kraftindstillingstype og -enhed)	L_200fod	L_400fod	L_630fod	L_1000fod	L_2000fod	L_4000fod	L_6300fod	L_10000fod	L_16000fod	L_25000fod
CFM565	LAmaz	D	15 500,0	102,5	94,9	89,5	83,6	74,0	65,0	58,8	52,1	44,7	36,8
CFM565	LAmaz	D	19 000,0	104,3	96,6	91,1	85,7	77,2	68,2	62,2	55,5	47,9	40,0
CFM565	LAmaz	D	22 500,0	105,9	98,9	94,1	88,9	80,9	72,5	66,1	59,4	51,7	43,3
CFM565	SEL	A	2 700,0	96,6	90,5	87,5	84,2	78,9	72,8	68,2	62,9	56,8	50,3
CFM565	SEL	A	6 000,0	97,4	91,6	88,2	84,8	79,3	73,1	68,5	63,3	57,1	50,6
CFM565	SEL	D	12 000,0	100,9	96,2	92,4	88,3	81,9	75,5	71,1	66,0	60,0	53,8
CFM565	SEL	D	15 500,0	103,6	99,0	95,3	91,5	85,6	79,3	74,9	69,9	64,2	57,9
CFM565	SEL	D	19 000,0	104,7	100,5	97,3	93,9	88,3	82,4	78,1	73,2	67,3	61,0
CFM565	SEL	D	22 500,0	106,5	102,4	99,6	96,4	91,4	85,7	81,5	76,5	70,8	64,3
CJ610	LAmaz	A	700,0	98,5	91,9	87,3	82,4	74,3	65,0	58,0	50,1	41,3	31,6
CJ610	LAmaz	A	1 800,0	117,1	110,3	105,6	100,5	92,2	82,5	75,1	66,7	57,0	46,0
CJ610	LAmaz	D	1 800,0	117,1	110,3	105,6	100,5	92,2	82,5	75,1	66,7	57,0	46,0
CJ610	LAmaz	D	2 600,0	122,2	115,0	109,8	104,3	95,3	85,3	77,6	68,9	59,0	47,9
CJ610	SEL	A	700,0	100,8	96,4	93,3	89,9	84,0	77,0	71,5	65,1	57,8	49,6
CJ610	SEL	A	1 800,0	119,3	114,8	111,6	108,0	101,9	94,5	88,6	81,6	73,4	63,9
CJ610	SEL	D	1 800,0	119,3	114,8	111,6	108,0	101,9	94,5	88,6	81,6	73,4	63,9
CJ610	SEL	D	2 600,0	124,7	119,7	116,0	112,0	105,3	97,5	91,3	84,1	75,7	66,1
CT75	LAmaz	A	30,0	86,9	80,5	76,1	71,6	64,5	57,0	51,6	45,6	38,6	30,9
CT75	LAmaz	A	75,0	88,1	81,7	77,4	73,0	66,0	58,5	53,3	47,6	41,3	34,5
CT75	LAmaz	D	75,0	88,1	81,7	77,4	73,0	66,0	58,5	53,3	47,6	41,3	34,5

NPD_ID	Støjberegningsenhed	Operation	Effektindstilling (»Effektparameter«-feltet i »Fly«-tabellen beskriver kraftindstillingstype og -enhed)	L_200fod	L_400fod	L_630fod	L_1000fod	L_2000fod	L_4000fod	L_6300fod	L_10000fod	L_16000fod	L_25000fod
CT75	LAmaz	D	100,0	95,2	88,9	84,7	80,3	73,4	66,1	60,8	54,8	47,9	40,1
CT75	SEL	A	30,0	87,5	83,4	80,5	77,5	72,7	67,4	63,6	59,1	53,6	47,3
CT75	SEL	A	75,0	89,0	85,1	82,5	79,5	75,1	69,9	66,2	62,0	57,2	51,8
CT75	SEL	D	75,0	89,0	85,1	82,5	79,5	75,1	69,9	66,2	62,0	57,2	51,8
CT75	SEL	D	100,0	97,0	92,8	90,1	87,3	82,9	77,8	74,0	69,5	64,1	57,8
EPW118	LAmaz	A	700,0	88,9	82,0	77,1	71,9	63,6	55,2	49,3	42,9	34,7	27,0
EPW118	LAmaz	A	1 000,0	88,3	81,5	76,8	71,8	64,0	55,5	49,4	42,4	33,5	25,1
EPW118	LAmaz	D	2 000,0	85,8	79,2	74,8	70,2	63,0	55,2	49,6	43,2	35,4	28,1
EPW118	LAmaz	D	3 000,0	86,4	79,9	75,6	71,1	64,0	56,6	51,3	45,6	38,7	32,1
EPW118	LAmaz	D	3 800,0	92,0	85,7	81,5	77,1	70,4	63,3	58,4	53,0	46,2	39,7
EPW118	SEL	A	700,0	94,5	87,5	82,7	77,5	69,2	60,7	54,9	48,4	40,3	32,6
EPW118	SEL	A	1 000,0	94,9	88,1	83,4	78,4	70,6	62,1	56,0	49,0	40,2	31,7
EPW118	SEL	D	2 000,0	98,4	91,9	87,4	82,8	75,6	67,8	62,2	55,9	48,1	40,7
EPW118	SEL	D	3 000,0	98,7	92,3	87,9	83,4	76,4	68,9	63,7	58,0	51,0	44,5
EPW118	SEL	D	3 800,0	100,9	94,6	90,4	86,0	79,3	72,2	67,3	61,9	55,0	48,6
FJ44-4	LAmaz	A	600,0	86,7	79,1	73,8	68,1	59,1	49,4	42,7	35,7	28,2	20,8
FJ44-4	LAmaz	A	900,0	89,1	81,8	76,6	70,9	61,7	51,7	44,6	37,1	29,1	21,1
FJ44-4	LAmaz	D	1 700,0	96,4	88,4	82,8	76,9	67,6	57,7	50,9	43,7	36,2	28,8
FJ44-4	LAmaz	D	2 400,0	98,2	91,8	87,1	81,8	73,2	63,5	56,7	49,3	41,3	33,4
FJ44-4	LAmaz	D	3 000,0	101,5	95,2	90,6	85,4	76,8	67,3	60,5	53,1	45,2	37,3

NPD_ID	Støjberedningsenhed	Operation	Effektindstilling (»Effektparameter«-feltet i »Fly«-tabellen beskriver kraftindstillingstype og -enhed)	L_200fod	L_400fod	L_630fod	L_1000fod	L_2000fod	L_4000fod	L_6300fod	L_10000fod	L_16000fod	L_25000fod
FJ44-4	LAmaz	D	3 300,0	103,8	97,4	92,7	87,5	78,9	69,4	62,7	55,4	47,6	39,8
FJ44-4	SEL	A	600,0	87,3	82,8	79,5	75,9	70,0	63,4	58,8	53,9	48,6	43,3
FJ44-4	SEL	A	900,0	90,4	85,5	82,0	78,1	71,8	64,9	60,0	54,8	49,2	43,6
FJ44-4	SEL	D	1 700,0	94,2	90,0	86,8	83,2	77,2	70,5	65,7	60,6	55,0	49,3
FJ44-4	SEL	D	2 400,0	98,2	94,4	91,5	88,2	82,5	76,0	71,3	66,1	60,5	54,8
FJ44-4	SEL	D	3 000,0	102,0	98,5	95,7	92,5	86,9	80,4	75,7	70,5	64,9	59,1
FJ44-4	SEL	D	3 300,0	104,5	101,0	98,2	95,0	89,5	83,2	78,6	73,5	68,0	62,4
GE90	LAmaz	A	12 000,0	94,2	86,8	81,8	76,8	68,9	60,3	54,1	47,5	40,8	34,5
GE90	LAmaz	A	17 000,0	95,3	87,9	82,9	77,9	69,9	61,2	55,0	48,3	41,5	35,1
GE90	LAmaz	A	22 000,0	96,6	89,0	84,0	78,9	70,7	62,0	55,6	48,9	42,0	35,6
GE90	LAmaz	A	27 000,0	97,9	90,0	84,9	79,7	71,4	62,5	56,2	49,4	42,5	36,0
GE90	LAmaz	D	31 000,0	97,5	90,7	86,0	80,8	72,8	63,8	57,5	50,4	43,3	36,4
GE90	LAmaz	D	41 000,0	98,8	92,0	87,3	82,2	74,2	65,3	59,0	52,1	45,1	38,4
GE90	LAmaz	D	51 000,0	100,6	93,8	89,2	84,1	76,2	67,3	61,1	54,3	47,5	40,9
GE90	LAmaz	D	61 000,0	102,8	96,0	91,4	86,4	78,5	69,7	63,6	56,9	50,1	43,5
GE90	LAmaz	D	71 000,0	105,0	98,3	93,7	88,7	80,8	72,1	66,1	59,4	52,7	46,3
GE90	LAmaz	D	81 000,0	109,0	102,4	97,8	92,9	85,2	76,7	70,8	64,4	58,0	52,0
GE90	SEL	A	12 000,0	97,7	92,8	89,5	86,3	80,9	74,9	70,4	65,5	60,5	55,8
GE90	SEL	A	17 000,0	98,6	93,9	90,6	87,2	81,7	75,7	71,1	66,1	61,1	56,4
GE90	SEL	A	22 000,0	99,8	94,9	91,5	88,1	82,5	76,3	71,7	66,7	61,6	56,9

NPD_ID	Støjberegningenshed	Operation	Effektindstilling (»Effektparameter«-feltet i »Fly«-tabellen beskriver kraftindstillingstype og -enhed)	L_200fod	L_400fod	L_630fod	L_1000fod	L_2000fod	L_4000fod	L_6300fod	L_10000fod	L_16000fod	L_25000fod
GE90	SEL	A	27 000,0	101,0	95,9	92,4	88,8	83,2	76,9	72,3	67,2	62,1	57,3
GE90	SEL	D	31 000,0	100,0	95,8	92,7	89,2	83,5	76,9	72,2	66,9	61,4	56,2
GE90	SEL	D	41 000,0	101,2	97,1	94,2	90,7	85,1	78,5	73,9	68,7	63,4	58,4
GE90	SEL	D	51 000,0	102,7	98,8	95,9	92,5	87,0	80,6	76,1	71,1	66,0	61,1
GE90	SEL	D	61 000,0	104,4	100,6	97,7	94,5	89,2	82,9	78,6	73,7	68,7	64,0
GE90	SEL	D	71 000,0	106,1	102,3	99,5	96,4	91,3	85,3	81,1	76,3	71,5	66,9
GE90	SEL	D	81 000,0	109,1	105,4	102,7	99,7	95,0	89,6	85,7	81,3	77,0	73,0
GE9015	LAmox	A	12 000,0	96,1	88,9	84,3	79,4	71,6	63,2	57,1	50,5	43,8	37,5
GE9015	LAmox	A	17 333,0	96,5	89,3	84,6	79,7	71,9	63,4	57,3	50,7	43,9	37,6
GE9015	LAmox	A	22 667,0	97,2	90,0	85,3	80,3	72,5	63,9	57,6	51,0	44,1	37,7
GE9015	LAmox	A	28 000,0	98,2	90,9	86,1	81,1	73,2	64,5	58,1	51,4	44,4	37,9
GE9015	LAmox	D	39 000,0	100,4	93,2	88,4	83,4	75,3	66,5	60,1	52,9	45,6	38,6
GE9015	LAmox	D	50 600,0	101,8	94,7	89,9	84,8	76,6	67,7	61,5	54,5	47,4	40,6
GE9015	LAmox	D	62 200,0	103,5	96,6	91,8	86,7	78,5	69,6	63,3	56,4	49,4	42,7
GE9015	LAmox	D	73 800,0	105,5	98,6	93,8	88,7	80,5	71,7	65,4	58,6	51,7	45,0
GE9015	LAmox	D	85 400,0	108,5	101,7	96,9	91,9	83,8	75,1	68,9	62,1	55,3	48,8
GE9015	LAmox	D	97 000,0	114,5	107,6	103,0	98,1	90,4	81,8	75,7	68,9	61,9	55,4
GE9015	SEL	A	12 000,0	99,5	94,9	91,8	88,7	83,5	77,6	73,1	68,3	63,3	58,6
GE9015	SEL	A	17 333,0	99,9	95,2	92,1	88,9	83,6	77,7	73,2	68,3	63,2	58,5
GE9015	SEL	A	22 667,0	100,5	95,9	92,8	89,5	84,1	78,1	73,5	68,5	63,4	58,6

NPD_ID	Støjberegningsenhed	Operation	Effektindstilling (»Effektparameter«-feltet i »Fly«-tabellen beskriver kraftindstillingstype og -enhed)	L_200fod	L_400fod	L_630fod	L_1000fod	L_2000fod	L_4000fod	L_6300fod	L_10000fod	L_16000fod	L_25000fod
GE9015	SEL	A	28 000,0	101,3	96,7	93,5	90,2	84,8	78,7	74,0	68,9	63,7	58,9
GE9015	SEL	D	39 000,0	102,7	97,8	94,4	90,9	85,3	78,9	74,3	68,9	63,5	58,3
GE9015	SEL	D	50 600,0	103,6	98,9	95,7	92,3	86,7	80,4	75,9	70,7	65,5	60,6
GE9015	SEL	D	62 200,0	105,0	100,5	97,4	94,1	88,5	82,3	77,9	72,9	67,8	63,0
GE9015	SEL	D	73 800,0	106,6	102,3	99,2	96,0	90,5	84,4	80,0	75,1	70,1	65,4
GE9015	SEL	D	85 400,0	109,3	105,0	102,1	98,9	93,6	87,7	83,4	78,6	73,7	69,1
GE9015	SEL	D	97 000,0	114,7	110,6	107,7	104,7	99,7	94,1	89,9	85,1	80,2	75,6
GENX67	LAmx	A	7 000,0	99,0	91,8	87,0	82,2	74,4	65,9	59,6	52,8	45,9	39,4
GENX67	LAmx	A	12 000,0	99,6	92,4	87,6	82,8	75,0	66,5	60,2	53,3	46,4	39,9
GENX67	LAmx	A	17 000,0	100,0	92,8	88,0	83,2	75,3	66,7	60,4	53,5	46,5	40,0
GENX67	LAmx	A	22 000,0	100,4	93,2	88,3	83,4	75,4	66,8	60,4	53,5	46,5	39,9
GENX67	LAmx	D	17 000,0	101,0	94,3	89,7	84,9	77,2	68,7	62,5	55,5	48,4	41,5
GENX67	LAmx	D	25 000,0	101,5	94,8	90,2	85,3	77,5	68,8	62,6	55,6	48,4	41,6
GENX67	LAmx	D	33 000,0	102,9	96,2	91,5	86,6	78,7	70,0	63,7	56,6	49,5	42,6
GENX67	LAmx	D	41 000,0	104,8	98,0	93,4	88,5	80,5	71,7	65,4	58,3	51,0	44,1
GENX67	LAmx	D	49 000,0	107,0	100,2	95,5	90,6	82,6	73,8	67,4	60,2	53,0	46,0
GENX67	LAmx	D	57 000,0	110,1	103,4	98,7	93,8	85,8	76,9	70,5	63,2	55,9	49,0
GENX67	SEL	A	7 000,0	101,0	96,8	93,9	90,9	85,7	79,7	75,1	70,0	64,9	60,1
GENX67	SEL	A	12 000,0	101,6	97,4	94,5	91,4	86,2	80,2	75,6	70,5	65,3	60,4
GENX67	SEL	A	17 000,0	102,3	98,0	95,0	91,9	86,6	80,6	75,9	70,7	65,4	60,5

NPD_ID	Støjberegningsenhed	Operation	Effektindstilling (»Effektparameter«-feltet i »Fly«-tabellen beskriver kraftindstillingstype og -enhed)	L_200fod	L_400fod	L_630fod	L_1000fod	L_2000fod	L_4000fod	L_6300fod	L_10000fod	L_16000fod	L_25000fod
GENX67	SEL	A	22 000,0	102,8	98,5	95,5	92,3	86,9	80,8	76,1	70,8	65,4	60,4
GENX67	SEL	D	17 000,0	102,0	98,1	95,3	92,4	87,4	81,7	77,3	72,1	66,9	61,8
GENX67	SEL	D	25 000,0	102,6	98,6	95,8	92,8	87,6	81,7	77,3	72,1	66,9	61,8
GENX67	SEL	D	33 000,0	103,9	99,9	97,1	94,0	88,8	82,8	78,4	73,2	68,0	62,9
GENX67	SEL	D	41 000,0	105,5	101,6	98,8	95,7	90,5	84,5	80,1	74,9	69,7	64,7
GENX67	SEL	D	49 000,0	107,4	103,5	100,7	97,7	92,5	86,6	82,2	77,0	71,8	66,8
GENX67	SEL	D	57 000,0	110,1	106,3	103,5	100,6	95,5	89,7	85,3	80,2	75,1	70,2
GP7270	LAmax	A	5 500,0	92,0	86,2	81,9	77,4	69,8	61,4	55,3	48,6	41,2	33,5
GP7270	LAmax	A	7 500,0	92,4	86,4	82,1	77,5	69,9	61,6	55,5	48,8	41,3	33,5
GP7270	LAmax	A	12 000,0	93,4	87,0	82,5	77,9	70,3	61,9	55,8	49,1	41,6	33,7
GP7270	LAmax	A	14 000,0	94,0	87,5	82,9	78,1	70,4	62,0	55,9	49,2	41,7	33,9
GP7270	LAmax	D	40 000,0	99,3	92,8	88,5	83,7	75,9	67,2	60,9	53,9	45,9	37,3
GP7270	LAmax	D	50 000,0	102,0	95,9	91,3	86,5	78,7	70,1	63,8	56,8	48,8	40,2
GP7270	LAmax	D	60 000,0	104,1	98,2	93,8	89,1	81,6	73,0	66,8	59,7	51,7	43,1
GP7270	LAmax	D	80 000,0	111,3	105,6	101,7	97,1	90,0	81,7	75,5	68,2	61,1	52,5
GP7270	SEL	A	5 500,0	96,8	92,6	89,8	86,7	81,6	75,7	71,2	66,2	60,4	54,2
GP7270	SEL	A	7 500,0	97,3	93,0	90,0	86,9	81,8	75,9	71,5	66,4	60,6	54,3
GP7270	SEL	A	12 000,0	98,4	93,9	90,8	87,6	82,4	76,4	72,0	66,9	61,0	54,6
GP7270	SEL	A	14 000,0	99,0	94,3	91,2	88,0	82,7	76,8	72,3	67,2	61,3	54,8
GP7270	SEL	D	40 000,0	102,6	98,2	95,0	91,8	86,5	80,6	76,1	71,0	64,9	58,2

NPD_ID	Støjberegningsenhed	Operation	Effektindstilling (»Effektparameter«-feltet i »Fly«-tabellen beskriver kraftindstillingstype og -enhed)	L_200fod	L_400fod	L_630fod	L_1000fod	L_2000fod	L_4000fod	L_6300fod	L_10000fod	L_16000fod	L_25000fod
GP7270	SEL	D	50 000,0	105,6	101,0	97,9	94,8	89,7	83,8	79,5	74,3	68,3	61,6
GP7270	SEL	D	60 000,0	107,7	103,5	100,5	97,4	92,2	86,4	82,0	76,9	70,8	64,1
GP7270	SEL	D	80 000,0	114,8	111,0	108,5	105,6	100,6	94,9	90,6	85,5	79,6	72,7
IO320B	LAmax	A	55,0	79,0	72,6	68,2	63,6	56,4	48,5	43,0	36,8	30,0	22,9
IO320B	LAmax	A	107,0	79,8	73,3	68,9	64,3	56,8	48,3	42,1	35,3	27,9	20,6
IO320B	LAmax	D	201,0	86,6	79,8	75,1	70,0	62,5	54,3	48,3	41,6	34,2	26,7
IO320B	LAmax	D	214,0	89,5	82,6	77,8	72,7	64,6	56,2	50,1	43,4	35,8	28,1
IO320B	LAmax	D	339,0	96,1	89,0	84,0	78,6	70,2	61,5	55,3	48,3	40,5	32,3
IO320B	SEL	A	55,0	82,3	78,4	75,7	72,9	68,2	62,8	58,8	54,3	49,2	44,1
IO320B	SEL	A	107,0	83,5	79,8	77,1	74,2	69,1	63,0	58,5	53,5	48,0	42,8
IO320B	SEL	D	201,0	90,2	85,8	82,8	79,6	74,3	68,3	63,9	58,8	53,0	47,2
IO320B	SEL	D	214,0	93,9	89,0	85,7	82,2	76,6	70,4	65,9	60,7	54,7	48,6
IO320B	SEL	D	339,0	98,8	94,5	91,4	88,1	82,5	76,1	71,4	66,1	60,0	53,5
IO360L	LAmax	A	26,6	71,6	64,2	59,7	55,0	47,7	39,8	34,4	28,5	22,4	16,9
IO360L	LAmax	A	58,2	78,8	72,2	67,7	62,9	55,2	46,7	40,7	34,1	27,0	20,3
IO360L	LAmax	D	59,6	82,7	75,6	71,1	66,4	58,9	50,8	45,0	38,6	31,7	24,5
IO360L	LAmax	D	100,0	84,6	77,8	73,2	68,2	60,4	52,0	46,2	39,9	33,5	25,6
IO360L	SEL	A	26,6	73,0	68,7	65,8	63,0	58,6	53,6	50,0	46,2	42,4	38,8
IO360L	SEL	A	58,2	79,3	75,3	72,7	69,9	65,1	59,6	55,5	51,1	46,3	43,0
IO360L	SEL	D	59,6	83,5	79,8	77,2	74,4	69,7	64,1	59,9	55,3	50,3	45,8

NPD_ID	Støjberegningsenhed	Operation	Effektindstilling (»Effektparameter«-feltet i »Fly«-tabellen beskriver kraftindstillingstype og -enhed)	L_200fod	L_400fod	L_630fod	L_1000fod	L_2000fod	L_4000fod	L_6300fod	L_10000fod	L_16000fod	L_25000fod
IO360L	SEL	D	100,0	84,9	81,4	78,9	76,0	71,2	65,5	61,3	56,5	51,8	46,3
IO540	LAmaz	A	2 400,0	82,2	75,8	71,7	67,3	60,6	53,5	48,7	43,4	37,7	31,6
IO540	LAmaz	A	2 500,0	86,4	80,1	75,9	71,5	64,7	57,6	52,7	47,4	41,7	35,6
IO540	LAmaz	A	2 700,0	94,6	88,2	83,8	79,3	72,0	63,9	58,2	52,2	45,6	38,8
IO540	LAmaz	D	2 500,0	92,0	85,6	81,2	76,7	69,5	62,0	56,8	51,3	45,2	38,8
IO540	LAmaz	D	2 700,0	99,0	92,6	88,3	83,8	76,6	68,7	63,1	56,9	50,0	42,7
IO540	SEL	A	2 400,0	82,7	79,3	77,0	74,6	70,8	66,6	63,5	60,1	56,1	51,7
IO540	SEL	A	2 500,0	86,6	83,2	80,8	78,4	74,4	70,2	67,1	63,7	59,8	55,4
IO540	SEL	A	2 700,0	92,9	89,5	87,2	84,6	80,5	75,8	72,2	68,2	63,6	58,4
IO540	SEL	D	2 500,0	91,8	88,3	85,8	83,2	78,9	74,1	70,8	67,1	63,0	58,3
IO540	SEL	D	2 700,0	96,8	93,5	91,1	88,6	84,3	79,4	75,7	71,5	66,7	61,4
JT15D1	LAmaz	A	300,0	83,2	76,3	71,5	66,5	58,6	50,1	43,9	37,1	29,5	21,0
JT15D1	LAmaz	A	600,0	85,7	78,8	74,0	69,0	61,1	52,6	46,4	39,6	32,0	23,5
JT15D1	LAmaz	D	1 200,0	93,2	86,2	81,3	76,0	67,6	58,4	51,8	44,6	36,7	28,1
JT15D1	LAmaz	D	1 550,0	95,3	88,6	83,9	79,0	71,1	62,3	55,7	48,4	40,1	31,0
JT15D1	SEL	A	300,0	85,6	81,0	77,7	74,2	68,5	62,3	57,6	52,3	46,2	39,2
JT15D1	SEL	A	600,0	86,8	82,2	78,9	75,4	69,7	63,5	58,8	53,5	47,4	40,4
JT15D1	SEL	D	1 200,0	96,4	91,7	88,2	84,5	78,3	71,4	66,3	60,6	54,2	47,1
JT15D1	SEL	D	1 550,0	98,0	93,6	90,4	87,0	81,4	74,8	69,7	63,9	57,1	49,5
JT15D5	LAmaz	A	670,0	90,2	82,7	77,2	71,2	61,7	52,0	45,5	38,5	30,7	21,2

NPD_ID	Støjberegningsenhed	Operation	Effektindstilling (»Effektparameter«-feltet i »Fly«-tabellen beskriver kraftindstillingstype og -enhed)	L_200fod	L_400fod	L_630fod	L_1000fod	L_2000fod	L_4000fod	L_6300fod	L_10000fod	L_16000fod	L_25000fod
JT15D5	LAmaz	A	1 500,0	101,3	94,4	89,6	84,4	75,8	67,2	61,3	54,4	46,4	37,5
JT15D5	LAmaz	D	1 500,0	101,3	94,4	89,6	84,4	75,8	67,2	61,3	54,4	46,4	37,5
JT15D5	LAmaz	D	2 100,0	103,7	97,2	92,6	87,8	80,1	72,0	66,0	59,2	51,1	42,2
JT15D5	SEL	A	670,0	90,2	85,6	82,2	78,4	72,3	65,3	60,3	54,7	48,4	41,4
JT15D5	SEL	A	1 500,0	104,1	99,8	96,8	93,4	87,3	81,1	76,6	71,3	64,8	57,4
JT15D5	SEL	D	1 500,0	104,1	99,8	96,8	93,4	87,3	81,1	76,6	71,3	64,8	57,4
JT15D5	SEL	D	2 100,0	106,0	102,4	99,7	96,8	91,6	85,7	81,2	75,9	69,3	61,8
JT3D	LAmaz	A	4 000,0	111,8	104,5	98,9	93,0	81,8	67,8	59,2	50,9	41,8	32,9
JT3D	LAmaz	A	6 000,0	114,0	106,8	101,5	95,5	84,6	71,3	63,3	55,3	46,4	37,2
JT3D	LAmaz	D	8 000,0	115,9	109,0	103,7	98,0	87,6	75,4	67,7	59,8	51,1	42,1
JT3D	LAmaz	D	10 000,0	117,5	110,8	105,6	100,0	90,4	79,5	71,8	63,8	55,2	46,5
JT3D	LAmaz	D	12 000,0	118,2	111,5	106,4	101,0	92,1	82,0	74,5	66,8	58,6	49,7
JT3D	LAmaz	D	15 000,0	119,7	113,0	107,9	102,5	94,0	85,0	78,1	70,3	62,0	53,5
JT3D	SEL	A	4 000,0	112,5	107,5	103,6	99,0	90,0	78,3	71,2	64,5	57,0	49,5
JT3D	SEL	A	6 000,0	114,8	109,8	105,9	101,5	92,8	81,8	75,2	68,9	61,7	54,1
JT3D	SEL	D	8 000,0	117,1	112,0	108,2	104,0	95,9	85,9	79,6	73,4	66,1	58,6
JT3D	SEL	D	10 000,0	119,0	113,9	110,1	106,0	98,5	90,0	83,7	77,5	70,1	62,8
JT3D	SEL	D	12 000,0	120,7	115,6	111,9	107,7	100,8	92,6	87,1	81,0	73,9	66,5
JT3D	SEL	D	15 000,0	122,5	117,4	113,6	109,5	103,1	96,4	90,8	85,1	77,9	70,4
JT3DQ	LAmaz	A	3 000,0	102,8	95,2	89,6	83,1	74,3	65,0	58,4	51,0	42,6	34,0

NPD_ID	Støjberedningsenhed	Operation	Effektindstilling (»Effektparameter«-feltet i »Fly«-tabellen beskriver kraftindstillingstype og -enhed)	L_200fod	L_400fod	L_630fod	L_1000fod	L_2000fod	L_4000fod	L_6300fod	L_ 10000fod	L_ 16000fod	L_ 25000fod
JT3DQ	LAmaz	A	5 000,0	105,2	96,2	89,9	84,4	75,7	66,2	59,5	52,1	43,9	35,5
JT3DQ	LAmaz	D	11 000,0	107,5	100,8	96,3	91,4	83,5	75,0	68,7	61,7	53,6	45,3
JT3DQ	LAmaz	D	15 500,0	114,2	107,7	103,2	98,7	91,4	83,7	78,2	72,0	64,9	57,3
JT3DQ	SEL	A	3 000,0	104,4	99,4	95,6	91,4	84,8	77,8	72,6	66,7	59,9	52,7
JT3DQ	SEL	A	5 000,0	105,1	100,0	96,2	91,9	85,4	78,4	73,2	67,3	60,6	53,7
JT3DQ	SEL	D	11 000,0	109,1	105,4	102,7	99,8	95,0	88,9	84,2	78,6	72,1	65,2
JT3DQ	SEL	D	15 500,0	116,9	113,3	110,8	108,1	103,5	98,1	94,1	89,4	83,9	77,7
JT4A	LAmaz	A	4 000,0	109,2	101,7	96,3	90,5	80,6	69,0	61,7	54,5	45,7	36,9
JT4A	LAmaz	A	6 000,0	111,1	103,6	98,2	92,5	82,7	71,2	63,7	56,3	48,1	39,5
JT4A	LAmaz	D	10 000,0	116,5	109,3	104,1	98,5	89,3	79,0	71,6	63,7	54,5	45,4
JT4A	LAmaz	D	12 000,0	119,6	112,4	107,4	102,0	93,1	82,9	75,3	67,4	58,4	48,8
JT4A	LAmaz	D	15 000,0	125,3	118,3	113,2	108,0	99,1	89,2	81,5	73,5	64,3	54,6
JT4A	SEL	A	4 000,0	110,8	105,4	101,2	97,0	89,6	80,6	74,3	68,6	60,9	52,7
JT4A	SEL	A	6 000,0	112,7	107,3	103,3	99,0	91,8	82,9	76,8	71,1	63,6	55,7
JT4A	SEL	D	10 000,0	117,4	112,4	108,7	104,5	97,4	89,2	83,3	76,9	69,4	61,5
JT4A	SEL	D	12 000,0	120,0	115,2	111,6	107,5	100,6	92,6	86,6	80,3	72,6	64,7
JT4A	SEL	D	15 000,0	125,5	120,8	117,6	113,5	106,9	99,3	93,3	86,6	78,7	70,6
JT9D7Q	LAmaz	A	8 560,0	101,8	95,4	91,0	86,3	78,6	69,9	63,6	56,7	49,0	40,9
JT9D7Q	LAmaz	A	14 000,0	103,3	96,8	92,2	87,1	79,2	70,5	64,2	57,5	49,9	41,9
JT9D7Q	LAmaz	D	24 370,0	106,3	99,8	95,3	90,3	82,6	74,2	68,1	61,6	54,2	46,4

NPD_ID	Støjberedningsenhed	Operation	Effektindstilling (»Effektparameter«-feltet i »Fly«-tabellen beskriver kraftindstillingstype og -enhed)	L_200fod	L_400fod	L_630fod	L_1000fod	L_2000fod	L_4000fod	L_6300fod	L_10000fod	L_16000fod	L_25000fod
JT9D7Q	LAmaz	D	34 850,0	110,0	103,8	99,4	94,7	87,2	78,7	72,7	66,0	58,6	50,8
JT9D7Q	LAmaz	D	40 240,0	112,5	106,3	102,0	97,3	89,9	81,4	75,3	68,6	61,2	53,4
JT9D7Q	LAmaz	D	44 940,0	115,3	109,1	104,8	100,0	92,6	84,2	78,0	71,4	63,9	56,1
JT9D7Q	SEL	A	8 560,0	103,6	99,5	96,6	93,5	88,1	81,7	77,0	71,6	65,5	58,9
JT9D7Q	SEL	A	14 000,0	105,1	100,9	97,8	94,3	88,7	82,3	77,6	72,4	66,4	59,9
JT9D7Q	SEL	D	24 370,0	108,1	103,9	100,9	97,5	92,1	86,0	81,5	76,5	70,7	64,4
JT9D7Q	SEL	D	34 850,0	111,8	107,9	105,0	101,9	96,7	90,5	86,1	80,9	75,1	68,8
JT9D7Q	SEL	D	40 240,0	114,3	110,4	107,6	104,5	99,4	93,2	88,7	83,5	77,7	71,4
JT9D7Q	SEL	D	44 940,0	117,1	113,2	110,4	107,2	102,1	96,0	91,4	86,3	80,4	74,1
JT9DBD	LAmaz	A	8 000,0	106,5	99,5	94,5	89,0	79,8	69,1	61,2	53,2	44,9	36,3
JT9DBD	LAmaz	A	14 000,0	111,0	104,0	99,0	93,5	84,3	73,6	65,7	57,7	49,4	40,8
JT9DBD	LAmaz	D	20 000,0	114,3	107,2	102,1	96,5	87,1	76,9	69,8	62,3	54,2	45,4
JT9DBD	LAmaz	D	28 000,0	116,4	109,3	104,2	98,5	89,0	79,1	72,3	65,0	57,0	48,0
JT9DBD	LAmaz	D	36 000,0	117,9	110,8	105,7	100,0	90,5	80,6	73,8	66,5	58,5	49,7
JT9DBD	SEL	A	8 000,0	108,2	103,5	99,9	96,0	89,1	80,6	74,2	67,6	60,9	53,7
JT9DBD	SEL	A	14 000,0	113,2	108,5	104,9	101,0	94,1	85,6	79,2	72,6	65,9	58,7
JT9DBD	SEL	D	20 000,0	116,6	111,8	108,1	104,0	96,9	89,0	83,4	77,3	70,7	63,4
JT9DBD	SEL	D	28 000,0	118,7	113,9	110,2	106,0	98,8	91,2	85,9	80,0	73,5	66,2
JT9DBD	SEL	D	36 000,0	120,2	115,4	111,7	107,5	100,3	92,7	87,4	81,5	75,0	67,7
JT9DFL	LAmaz	A	8 000,0	103,0	95,5	90,2	84,3	75,1	66,0	59,7	52,6	44,5	35,6

NPD_ID	Støjberedningsenhed	Operation	Effektindstilling (»Effektparameter«-feltet i »Fly«-tabellen beskriver kraftindstillingstype og -enhed)	L_200fod	L_400fod	L_630fod	L_1000fod	L_2000fod	L_4000fod	L_6300fod	L_ 10000fod	L_ 16000fod	L_ 25000fod
JT9DFL	LAmaz	A	16 000,0	107,1	99,6	94,3	88,4	79,2	70,1	63,8	56,7	48,6	39,7
JT9DFL	LAmaz	D	24 000,0	110,6	103,1	97,8	92,1	83,3	74,5	68,3	61,5	53,7	45,4
JT9DFL	LAmaz	D	32 000,0	113,5	105,9	100,6	95,1	86,5	77,9	71,9	65,3	57,7	49,7
JT9DFL	LAmaz	D	40 000,0	115,7	108,1	102,8	97,3	88,7	80,1	74,1	67,5	59,9	51,9
JT9DFL	SEL	A	8 000,0	102,3	97,8	94,3	90,5	84,4	77,7	72,9	67,3	60,7	53,3
JT9DFL	SEL	A	16 000,0	106,3	101,8	98,3	94,5	88,4	81,7	76,9	71,3	64,7	57,3
JT9DFL	SEL	D	24 000,0	109,4	105,1	101,7	98,0	92,2	85,8	81,2	75,9	69,7	62,8
JT9DFL	SEL	D	32 000,0	111,8	107,4	104,1	100,5	94,9	88,7	84,2	79,1	73,1	66,5
JT9DFL	SEL	D	40 000,0	113,8	109,4	106,1	102,5	96,9	90,7	86,2	81,1	75,1	68,5
O320D3	LAmaz	A	1 500,0	66,9	60,5	56,2	51,7	44,7	37,2	32,1	26,7	21,1	15,9
O320D3	LAmaz	A	1 600,0	68,1	61,7	57,4	52,9	45,9	38,4	33,2	27,7	21,9	16,6
O320D3	LAmaz	A	1 800,0	72,1	65,6	61,2	56,6	49,3	41,3	35,8	30,0	23,9	18,0
O320D3	LAmaz	D	2 150,0	79,8	73,1	68,6	63,9	56,2	47,9	42,2	36,1	29,7	23,1
O320D3	LAmaz	D	2 442,0	87,3	80,7	76,1	71,2	63,5	55,1	49,4	43,1	36,1	28,7
O320D3	LAmaz	D	2 600,0	88,8	82,1	77,5	72,6	64,7	56,2	50,2	43,8	36,7	29,3
O320D3	SEL	A	1 500,0	69,0	65,6	62,8	60,2	56,0	51,3	48,0	44,5	41,3	38,2
O320D3	SEL	A	1 600,0	70,4	67,1	64,6	62,0	57,7	53,0	49,6	45,9	42,3	38,9
O320D3	SEL	A	1 800,0	74,1	70,5	68,0	65,3	60,7	55,5	51,8	47,8	43,8	39,9
O320D3	SEL	D	2 150,0	80,4	76,9	74,3	71,4	66,5	60,9	57,0	52,7	48,1	43,7
O320D3	SEL	D	2 442,0	87,9	84,2	81,5	78,5	73,4	67,9	63,9	59,5	54,4	48,9

NPD_ID	Støjberedningsenhed	Operation	Effektindstilling (»Effektparameter«-feltet i »Fly«-tabellen beskriver kraftindstillingstype og -enhed)	L_200fod	L_400fod	L_630fod	L_1000fod	L_2000fod	L_4000fod	L_6300fod	L_10000fod	L_16000fod	L_25000fod
O320D3	SEL	D	2 600,0	89,4	85,5	82,8	79,8	74,8	69,0	64,8	60,2	55,0	49,2
O470R	LAmx	A	169,0	73,3	67,1	62,9	58,6	51,8	44,6	39,6	34,1	28,1	21,8
O470R	LAmx	A	244,0	73,9	67,7	63,5	59,2	52,5	45,4	40,3	34,8	28,8	22,4
O470R	LAmx	D	533,0	87,5	81,2	77,0	72,7	65,7	58,2	52,7	46,6	39,7	32,3
O470R	LAmx	D	640,0	96,1	89,8	85,5	80,9	73,5	65,0	58,6	51,3	43,0	34,3
O470R	SEL	A	169,0	75,6	71,7	69,0	66,2	61,7	56,7	53,1	49,2	44,7	39,8
O470R	SEL	A	244,0	76,2	72,3	69,6	66,8	62,3	57,3	53,7	49,7	45,1	40,2
O470R	SEL	D	533,0	87,8	83,8	81,1	78,2	73,6	68,2	64,2	59,6	54,2	48,4
O470R	SEL	D	640,0	95,4	91,3	88,5	85,4	80,3	74,1	69,2	63,4	56,5	49,3
OLY593	LAmx	A	10 000,0	115,8	109,2	104,6	99,8	92,0	83,2	76,5	68,8	60,3	50,7
OLY593	LAmx	A	20 000,0	126,4	119,4	113,3	109,2	101,2	92,4	85,9	78,7	70,2	60,7
OLY593	LAmx	D	20 000,0	126,4	119,4	113,3	109,2	101,2	92,4	85,9	78,7	70,2	60,7
OLY593	LAmx	D	28 000,0	132,1	124,8	119,6	114,3	106,1	97,3	90,8	83,6	75,1	65,3
OLY593	LAmx	D	32 000,0	134,0	126,7	121,4	116,0	107,8	98,9	92,4	85,2	76,7	67,3
OLY593	SEL	A	10 000,0	117,7	113,4	110,3	107,0	101,5	94,8	89,6	83,5	76,5	68,3
OLY593	SEL	A	20 000,0	130,3	125,5	122,0	118,3	112,6	106,1	101,1	95,3	88,3	80,3
OLY593	SEL	D	20 000,0	130,3	125,5	122,0	118,3	112,6	106,1	101,1	95,3	88,3	80,3
OLY593	SEL	D	28 000,0	136,4	131,3	127,6	123,8	118,0	111,4	106,4	100,6	93,7	85,7
OLY593	SEL	D	32 000,0	138,4	133,2	129,4	125,5	119,6	113,0	108,0	102,2	95,3	87,4
PT6A114	LAmx	A	400,0	90,0	83,6	79,4	75,0	68,0	60,4	54,8	48,3	40,5	31,7

NPD_ID	Støjberegningsenhed	Operation	Effektindstilling (»Effektparameter«-feltet i »Fly«-tabellen beskriver kraftindstillingstype og -enhed)	L_200fod	L_400fod	L_630fod	L_1000fod	L_2000fod	L_4000fod	L_6300fod	L_10000fod	L_16000fod	L_25000fod
PT6A114	LAmaz	A	427,0	90,0	83,6	79,4	75,0	68,0	60,4	54,8	48,3	40,5	31,7
PT6A114	LAmaz	A	463,0	90,3	84,0	79,7	75,2	68,2	60,6	55,1	48,7	41,1	32,6
PT6A114	LAmaz	D	1 009,0	88,2	82,0	77,8	73,5	66,7	59,1	53,5	47,1	39,4	30,8
PT6A114	LAmaz	D	1 899,0	90,0	83,8	79,7	75,4	68,7	61,4	56,1	50,1	43,1	35,4
PT6A114	SEL	A	400,0	89,9	85,8	83,0	80,1	75,4	70,1	65,9	61,0	54,7	47,4
PT6A114	SEL	A	427,0	89,9	85,8	83,0	80,1	75,4	70,1	65,9	61,0	54,7	47,4
PT6A114	SEL	A	463,0	89,4	85,3	82,4	79,4	74,7	69,3	65,3	60,6	54,7	47,9
PT6A114	SEL	D	1 009,0	87,7	83,8	81,1	78,3	73,7	68,4	64,3	59,4	53,2	46,1
PT6A114	SEL	D	1 899,0	89,7	85,8	83,2	80,4	75,9	70,9	67,1	62,6	57,1	50,9
PT6A27	LAmaz	A	30,0	90,9	84,6	80,4	76,0	69,1	61,6	56,0	49,8	42,6	34,0
PT6A27	LAmaz	A	100,0	95,6	89,5	85,3	81,0	74,3	67,0	61,6	55,6	49,0	41,4
PT6A27	LAmaz	D	30,0	90,9	84,6	80,4	76,0	69,1	61,6	56,0	49,8	42,6	34,0
PT6A27	LAmaz	D	100,0	95,6	89,5	85,3	81,0	74,3	67,0	61,6	55,6	49,0	41,4
PT6A27	SEL	A	30,0	91,3	87,2	84,4	81,6	76,9	71,7	67,6	62,9	57,2	50,0
PT6A27	SEL	A	100,0	95,9	92,0	89,3	86,5	82,0	77,0	73,1	68,6	63,5	57,4
PT6A27	SEL	D	30,0	91,3	87,2	84,4	81,6	76,9	71,7	67,6	62,9	57,2	50,0
PT6A27	SEL	D	100,0	95,9	92,0	89,3	86,5	82,0	77,0	73,1	68,6	63,5	57,4
PT6A41	LAmaz	A	300,0	83,6	77,2	72,8	68,2	60,9	52,8	47,0	40,4	32,8	24,9
PT6A41	LAmaz	A	311,0	83,6	77,2	72,8	68,2	60,9	52,8	47,0	40,4	32,8	24,9
PT6A41	LAmaz	D	820,0	85,2	78,9	74,7	70,3	63,5	56,0	50,6	44,4	37,2	29,1

NPD_ID	Støjberedningsenhed	Operation	Effektindstilling (»Effektparameter«-feltet i »Fly«-tabellen beskriver kraftindstillingstype og -enhed)	L_200fod	L_400fod	L_630fod	L_1000fod	L_2000fod	L_4000fod	L_6300fod	L_ 10000fod	L_ 16000fod	L_ 25000fod
PT6A41	LAmaz	D	1 153,0	87,2	81,0	76,9	72,6	65,9	58,6	53,4	47,5	40,6	32,9
PT6A41	SEL	A	300,0	87,8	83,6	80,7	77,6	72,5	66,7	62,3	57,3	51,3	44,8
PT6A41	SEL	A	311,0	87,8	83,6	80,7	77,6	72,5	66,7	62,3	57,3	51,3	44,8
PT6A41	SEL	D	820,0	86,6	82,5	79,8	77,0	72,3	67,1	63,2	58,5	52,8	46,3
PT6A41	SEL	D	1 153,0	88,6	84,7	82,0	79,2	74,8	69,8	66,0	61,6	56,2	50,0
PT6A45	LAmaz	A	35,0	87,2	81,0	76,7	72,4	65,1	57,7	52,9	48,0	41,9	35,1
PT6A45	LAmaz	A	65,0	87,8	81,4	77,0	72,5	64,9	57,4	52,4	47,4	41,7	35,5
PT6A45	LAmaz	D	65,0	87,8	81,4	77,0	72,5	64,9	57,4	52,4	47,4	41,7	35,5
PT6A45	LAmaz	D	100,0	94,9	88,6	84,4	80,0	72,6	65,2	60,3	55,4	49,4	42,4
PT6A45	SEL	A	35,0	88,0	84,0	81,3	78,5	74,0	69,2	65,6	61,6	57,0	51,6
PT6A45	SEL	A	65,0	88,5	84,4	81,5	78,5	73,7	68,5	64,8	60,9	56,8	52,0
PT6A45	SEL	D	65,0	88,5	84,4	81,5	78,5	73,7	68,5	64,8	60,9	56,8	52,0
PT6A45	SEL	D	100,0	95,1	91,1	88,4	85,5	81,0	76,1	72,4	68,4	63,8	58,4
PT6A50	LAmaz	A	35,0	83,9	78,2	74,0	68,8	60,7	51,8	45,5	38,6	31,4	24,2
PT6A50	LAmaz	A	40,0	87,4	81,7	77,5	72,4	64,2	55,5	49,0	42,1	34,4	26,7
PT6A50	LAmaz	D	80,0	84,7	78,5	74,4	69,8	62,5	54,0	48,1	41,3	34,0	26,4
PT6A50	LAmaz	D	100,0	86,9	80,7	76,6	72,0	64,7	56,2	50,2	43,5	36,4	29,3
PT6A50	SEL	A	35,0	85,7	82,3	79,6	76,0	70,2	63,6	58,9	53,5	47,9	42,2
PT6A50	SEL	A	40,0	89,2	85,8	83,1	79,6	73,7	67,3	62,4	57,0	50,9	44,7
PT6A50	SEL	D	80,0	86,5	82,6	80,0	77,0	72,0	65,8	61,5	56,2	50,5	44,4

NPD_ID	Støjberedningsenhed	Operation	Effektindstilling (»Effektparameter«-feltet i »Fly«-tabellen beskriver kraftindstillingstype og -enhed)	L_200fod	L_400fod	L_630fod	L_1000fod	L_2000fod	L_4000fod	L_6300fod	L_10000fod	L_16000fod	L_25000fod
PT6A50	SEL	D	100,0	88,7	84,8	82,2	79,2	74,2	68,0	63,6	58,4	52,9	47,3
PT6A67	LAmaz	A	400,0	87,8	81,2	76,8	72,2	64,9	56,7	50,6	43,5	35,4	27,1
PT6A67	LAmaz	A	600,0	89,1	82,4	77,9	73,3	66,1	58,1	52,3	45,7	37,8	29,2
PT6A67	LAmaz	D	1 000,0	90,2	83,7	79,2	74,5	67,0	58,8	52,9	46,7	39,9	33,2
PT6A67	LAmaz	D	1 100,0	90,2	83,7	79,2	74,5	67,0	58,8	52,9	46,7	39,9	33,2
PT6A67	LAmaz	D	1 600,0	87,9	81,5	77,2	72,7	65,7	58,1	52,7	46,9	40,5	34,0
PT6A67	LAmaz	D	1 700,0	87,9	81,5	77,2	72,7	65,7	58,1	52,7	46,9	40,5	34,0
PT6A67	SEL	A	400,0	90,6	86,4	83,9	81,0	76,3	70,7	66,2	60,9	54,6	48,2
PT6A67	SEL	A	600,0	90,8	86,6	83,9	80,9	76,3	71,0	66,8	61,8	55,7	48,8
PT6A67	SEL	D	1 000,0	92,8	88,9	86,3	83,3	78,4	72,7	68,5	63,9	58,8	53,6
PT6A67	SEL	D	1 100,0	92,8	88,9	86,3	83,3	78,4	72,7	68,5	63,9	58,8	53,6
PT6A67	SEL	D	1 600,0	89,4	85,7	83,2	80,5	76,0	70,9	67,2	63,1	58,5	53,7
PT6A67	SEL	D	1 700,0	89,4	85,7	83,2	80,5	76,0	70,9	67,2	63,1	58,5	53,7
PW119C	LAmaz	A	108,0	91,0	84,0	79,0	73,6	64,7	55,1	48,4	41,1	33,2	25,4
PW119C	LAmaz	A	465,0	91,8	84,6	79,4	73,7	64,1	53,6	46,5	39,0	31,1	22,9
PW119C	LAmaz	D	3 412,0	87,2	80,6	76,2	71,5	64,3	56,5	51,0	44,9	38,3	31,6
PW119C	LAmaz	D	4 300,0	88,8	82,4	78,2	73,8	67,0	59,9	55,0	49,7	43,9	37,8
PW119C	LAmaz	D	4 301,0	88,8	82,4	78,2	73,8	67,0	59,9	55,0	49,7	43,9	37,8
PW119C	SEL	A	108,0	95,0	90,3	86,8	82,8	76,2	68,8	63,6	57,8	51,4	45,1
PW119C	SEL	A	465,0	95,3	90,4	86,7	82,5	75,1	66,9	61,3	55,3	48,8	42,2

NPD_ID	Støjberedningsenhed	Operation	Effektindstilling (»Effektparameter«-feltet i »Fly«-tabellen beskriver kraftindstillingstype og -enhed)	L_200fod	L_400fod	L_630fod	L_1000fod	L_2000fod	L_4000fod	L_6300fod	L_10000fod	L_16000fod	L_25000fod
PW119C	SEL	D	3 412,0	90,0	85,7	82,7	79,6	74,6	69,1	65,0	60,5	55,4	50,1
PW119C	SEL	D	4 300,0	90,2	86,0	83,2	80,3	75,8	71,0	67,6	63,8	59,5	54,8
PW119C	SEL	D	4 301,0	90,2	86,0	83,2	80,3	75,8	71,0	67,6	63,8	59,5	54,8
PW120	LAmax	A	35,0	87,1	80,3	75,5	70,5	62,4	54,0	48,9	43,8	39,1	34,8
PW120	LAmax	A	40,0	90,0	83,7	79,2	74,3	66,7	59,0	54,0	48,8	43,4	38,1
PW120	LAmax	D	90,0	82,8	76,9	72,9	68,7	62,8	56,3	51,8	47,3	42,3	37,6
PW120	LAmax	D	100,0	85,2	79,4	75,8	71,9	65,9	59,7	55,3	51,0	46,2	41,6
PW120	LAmax	D	150,0	90,2	84,4	80,8	76,9	70,9	64,7	60,3	56,0	51,2	46,6
PW120	SEL	A	35,0	88,9	84,4	81,1	77,7	71,9	65,8	62,3	58,7	55,6	52,8
PW120	SEL	A	40,0	91,8	87,8	84,8	81,5	76,2	70,8	67,4	63,7	59,9	56,1
PW120	SEL	D	90,0	84,6	81,0	78,5	75,9	72,3	68,1	65,2	62,2	58,8	55,6
PW120	SEL	D	100,0	87,0	83,5	81,4	79,1	75,4	71,5	68,7	65,9	62,7	59,6
PW120	SEL	D	150,0	92,0	88,5	86,4	84,1	80,4	76,5	73,7	70,9	67,7	64,6
PW2037	LAmax	A	5 000,0	93,3	86,7	82,1	77,1	69,2	60,2	53,4	46,2	38,2	30,2
PW2037	LAmax	A	12 000,0	97,8	90,9	86,1	80,9	72,6	63,4	56,5	49,0	40,7	32,4
PW2037	LAmax	D	13 000,0	95,6	89,2	84,6	79,6	71,4	62,1	55,2	47,6	39,3	30,8
PW2037	LAmax	D	24 000,0	99,7	93,1	88,4	83,2	75,2	66,1	59,8	53,3	46,2	39,0
PW2037	LAmax	D	30 000,0	101,5	95,5	91,1	86,4	78,8	70,1	63,7	57,0	49,5	41,9
PW2037	LAmax	D	36 000,0	103,7	98,4	94,6	90,5	83,8	75,5	68,9	61,6	53,2	44,6
PW2037	SEL	A	5 000,0	95,1	90,8	87,7	84,3	78,7	72,0	66,8	61,1	54,7	48,2

NPD_ID	Støjberegningseenhed	Operation	Effektindstilling (»Effektparameter«-feltet i »Fly«-tabellen beskriver kraftindstillingstype og -enhed)	L_200fod	L_400fod	L_630fod	L_1000fod	L_2000fod	L_4000fod	L_6300fod	L_10000fod	L_16000fod	L_25000fod
PW2037	SEL	A	12 000,0	99,6	95,0	91,7	88,1	82,1	75,2	69,9	63,9	57,2	50,4
PW2037	SEL	D	13 000,0	97,4	93,3	90,2	86,8	80,9	73,9	68,6	62,5	55,8	48,8
PW2037	SEL	D	24 000,0	101,5	97,2	94,0	90,4	84,7	77,9	73,2	68,2	62,7	57,0
PW2037	SEL	D	30 000,0	103,3	99,6	96,7	93,6	88,3	81,9	77,1	71,9	66,0	59,9
PW2037	SEL	D	36 000,0	105,5	102,5	100,2	97,7	93,3	87,3	82,3	76,5	69,7	62,6
PW306C	LAmax	A	500,0	84,2	77,2	72,2	66,8	58,1	48,7	42,1	35,1	27,7	20,3
PW306C	LAmax	A	1 000,0	85,4	78,1	73,0	67,6	58,8	49,4	42,8	35,9	28,5	21,3
PW306C	LAmax	D	1 500,0	86,2	79,5	74,7	69,4	60,7	51,2	44,5	37,2	29,5	21,8
PW306C	LAmax	D	3 500,0	95,2	88,8	84,1	78,9	70,3	60,8	54,1	46,9	39,1	31,3
PW306C	LAmax	D	5 500,0	101,4	95,1	90,4	85,2	76,5	66,8	60,0	52,6	44,6	36,5
PW306C	SEL	A	500,0	85,4	81,5	78,6	75,2	69,3	62,7	57,8	52,6	46,8	41,0
PW306C	SEL	A	1 000,0	86,5	82,4	79,3	75,8	69,9	63,3	58,5	53,4	47,8	42,1
PW306C	SEL	D	1 500,0	85,8	82,3	79,5	76,2	70,6	64,0	59,1	53,8	47,9	41,9
PW306C	SEL	D	3 500,0	94,9	91,3	88,4	85,2	79,5	72,9	68,1	62,9	57,1	51,2
PW306C	SEL	D	5 500,0	101,3	97,9	95,1	91,9	86,3	79,8	75,0	69,7	64,0	58,1
PW4056	LAmax	A	7 000,0	99,8	92,4	87,3	82,0	74,1	65,7	59,6	52,8	45,8	39,1
PW4056	LAmax	A	10 000,0	99,9	92,4	87,3	82,0	74,2	65,8	59,7	52,8	45,8	39,0
PW4056	LAmax	A	13 000,0	100,5	92,9	87,7	82,4	74,5	66,1	60,0	53,1	46,1	39,4
PW4056	LAmax	A	16 000,0	101,4	93,6	88,2	82,9	74,9	66,5	60,4	53,6	46,6	40,0
PW4056	LAmax	D	20 000,0	101,9	94,4	89,3	83,9	75,7	67,7	61,9	55,5	49,1	42,9

NPD_ID	Støjberedningsenhed	Operation	Effektindstilling (»Effektparameter«-feltet i »Fly«-tabellen beskriver kraftindstillingstype og -enhed)	L_200fod	L_400fod	L_630fod	L_1000fod	L_2000fod	L_4000fod	L_6300fod	L_ 10000fod	L_ 16000fod	L_ 25000fod
PW4056	LAmax	D	26 000,0	103,4	96,2	91,2	86,1	78,0	69,7	64,0	57,6	51,1	44,9
PW4056	LAmax	D	32 000,0	105,1	98,0	93,2	88,1	80,2	71,8	66,0	59,7	53,2	47,0
PW4056	LAmax	D	38 000,0	107,0	100,1	95,3	90,4	82,5	74,1	68,3	61,9	55,4	49,2
PW4056	LAmax	D	44 000,0	109,5	102,7	98,0	93,1	85,3	76,9	71,2	64,8	58,3	52,2
PW4056	LAmax	D	50 000,0	113,3	106,5	101,7	96,9	89,1	81,0	75,3	68,9	62,5	56,4
PW4056	SEL	A	7 000,0	102,9	98,2	94,9	91,5	86,1	80,1	75,6	70,5	65,2	60,1
PW4056	SEL	A	10 000,0	103,3	98,6	95,2	91,7	86,3	80,3	75,8	70,6	65,2	60,1
PW4056	SEL	A	13 000,0	103,9	99,1	95,7	92,1	86,6	80,6	76,1	70,9	65,6	60,6
PW4056	SEL	A	16 000,0	104,6	99,8	96,3	92,6	87,0	80,9	76,5	71,4	66,3	61,4
PW4056	SEL	D	20 000,0	104,5	99,9	96,5	92,7	86,9	81,1	77,1	72,6	68,0	63,6
PW4056	SEL	D	26 000,0	105,0	100,7	97,5	94,1	88,7	83,0	79,0	74,5	70,0	65,6
PW4056	SEL	D	32 000,0	106,1	102,0	99,0	95,8	90,6	85,0	81,0	76,5	72,0	67,6
PW4056	SEL	D	38 000,0	107,6	103,6	100,8	97,7	92,7	87,2	83,3	78,8	74,3	69,9
PW4056	SEL	D	44 000,0	109,9	106,0	103,2	100,2	95,4	90,0	86,2	81,8	77,3	73,0
PW4056	SEL	D	50 000,0	113,5	109,6	106,9	104,0	99,2	94,2	90,5	86,1	81,7	77,5
PW4158	LAmax	A	4 000,0	97,0	90,1	84,8	78,9	70,6	62,1	56,0	49,2	41,5	33,6
PW4158	LAmax	A	12 000,0	99,5	92,3	86,8	81,1	72,4	63,4	57,2	50,2	42,5	34,5
PW4158	LAmax	D	23 000,0	104,9	95,7	89,4	83,0	73,2	62,8	56,1	49,2	41,7	34,0
PW4158	LAmax	D	32 000,0	107,8	99,8	94,4	88,6	79,1	68,1	61,4	54,6	47,0	39,0
PW4158	LAmax	D	41 000,0	108,7	101,0	95,9	90,3	81,0	71,5	65,1	58,2	50,5	42,4

NPD_ID	Støjberedningsenhed	Operation	Effektindstilling (»Effektparameter«-feltet i »Fly«-tabellen beskriver kraftindstillingstype og -enhed)	L_200fod	L_400fod	L_630fod	L_1000fod	L_2000fod	L_4000fod	L_6300fod	L_10000fod	L_16000fod	L_25000fod
PW4158	LAmaz	D	50 000,0	111,5	103,9	98,9	93,7	85,4	76,6	70,4	63,7	56,0	47,6
PW4158	SEL	A	4 000,0	99,7	94,9	91,6	88,2	82,7	76,6	72,0	66,8	60,8	54,3
PW4158	SEL	A	12 000,0	102,5	97,8	94,1	90,2	84,2	77,8	73,1	67,8	61,6	55,1
PW4158	SEL	D	23 000,0	104,1	98,5	94,2	90,0	83,7	76,8	71,9	66,8	61,0	54,7
PW4158	SEL	D	32 000,0	106,1	101,4	97,6	94,0	88,1	81,6	77,0	72,0	66,2	60,0
PW4158	SEL	D	41 000,0	107,3	103,1	99,7	96,4	91,0	85,0	80,6	75,7	70,1	63,8
PW4158	SEL	D	50 000,0	110,6	106,5	103,4	100,2	95,1	89,5	85,3	80,4	74,6	68,1
PW4460	LAmaz	A	9 300,0	99,2	92,8	87,4	82,4	74,1	65,9	59,6	53,2	46,6	40,4
PW4460	LAmaz	A	22 400,0	102,5	95,6	90,5	84,9	76,3	67,5	61,2	54,8	48,1	41,7
PW4460	LAmaz	D	24 960,0	101,9	94,1	89,1	84,0	76,2	67,6	61,3	54,8	47,2	40,0
PW4460	LAmaz	D	37 100,0	104,4	97,1	92,4	87,5	80,2	71,9	65,8	59,1	51,7	44,7
PW4460	LAmaz	D	49 010,0	107,4	100,9	96,4	91,9	84,7	76,9	70,8	64,4	56,7	50,2
PW4460	LAmaz	D	53 830,0	109,6	103,2	98,6	94,0	87,3	79,4	73,8	67,1	59,7	53,2
PW4460	SEL	A	9 300,0	101,0	96,9	93,0	89,6	83,6	77,7	73,0	68,1	63,1	58,4
PW4460	SEL	A	22 400,0	104,3	99,7	96,1	92,1	85,8	79,3	74,6	69,7	64,6	59,7
PW4460	SEL	D	24 960,0	103,7	98,2	94,7	91,2	85,7	79,4	74,7	69,7	63,7	58,0
PW4460	SEL	D	37 100,0	106,2	101,2	98,0	94,7	89,7	83,7	79,2	74,0	68,2	62,7
PW4460	SEL	D	49 010,0	109,2	105,0	102,0	99,1	94,2	88,7	84,2	79,3	73,2	68,2
PW4460	SEL	D	53 830,0	111,4	107,3	104,2	101,2	96,8	91,2	87,2	82,0	76,2	71,2
PW530A	LAmaz	A	500,0	88,7	81,1	75,8	70,1	60,9	51,1	44,3	37,1	29,4	21,9

NPD_ID	Støjberedningsenhed	Operation	Effektindstilling (»Effektparameter«-feltet i »Fly«-tabellen beskriver kraftindstillingstype og -enhed)	L_200fod	L_400fod	L_630fod	L_1000fod	L_2000fod	L_4000fod	L_6300fod	L_10000fod	L_16000fod	L_25000fod
PW530A	LAmx	A	800,0	90,3	82,7	77,5	71,8	62,9	53,3	46,7	39,7	32,3	25,0
PW530A	LAmx	D	1 200,0	94,0	87,0	81,9	76,3	67,2	57,2	50,1	42,6	34,5	26,4
PW530A	LAmx	D	1 600,0	95,8	89,1	84,2	78,9	70,0	60,3	53,4	45,9	38,0	30,0
PW530A	LAmx	D	2 000,0	98,5	91,8	86,8	81,4	72,4	62,5	55,5	47,9	39,8	31,7
PW530A	LAmx	D	2 400,0	100,2	93,6	88,8	83,5	74,7	65,0	58,1	50,7	42,8	34,8
PW530A	SEL	A	500,0	88,6	84,0	80,7	77,1	71,1	64,4	59,7	54,6	49,2	43,7
PW530A	SEL	A	800,0	90,4	85,8	82,5	78,9	73,0	66,6	62,0	57,1	51,8	46,6
PW530A	SEL	D	1 200,0	92,2	88,0	84,8	81,3	75,3	68,5	63,7	58,4	52,6	46,9
PW530A	SEL	D	1 600,0	95,5	91,5	88,4	84,8	78,8	71,9	66,9	61,4	55,5	49,5
PW530A	SEL	D	2 000,0	98,8	94,4	91,2	87,5	81,4	74,6	69,7	64,5	58,7	53,0
PW530A	SEL	D	2 400,0	100,2	96,4	93,5	90,1	84,2	77,4	72,5	67,0	61,1	55,0
PW545A	LAmx	A	550,0	91,5	84,2	78,9	73,1	63,6	53,3	46,0	38,2	29,9	21,6
PW545A	LAmx	A	750,0	93,0	85,6	80,3	74,5	65,1	54,7	47,4	39,6	31,3	23,0
PW545A	LAmx	D	1 750,0	94,4	87,6	82,7	77,3	68,3	58,5	51,5	44,0	35,9	27,8
PW545A	LAmx	D	2 000,0	94,6	87,6	82,5	77,1	68,3	58,7	52,1	45,0	37,5	30,0
PW545A	LAmx	D	2 500,0	96,4	89,3	84,3	78,9	70,1	60,6	53,9	46,8	39,3	31,8
PW545A	LAmx	D	3 000,0	97,4	90,8	86,1	81,0	72,6	63,5	57,1	50,2	42,8	35,5
PW545A	LAmx	D	3 500,0	99,7	93,2	88,5	83,4	75,1	66,0	59,6	52,8	45,6	38,3
PW545A	SEL	A	550,0	92,1	87,1	83,4	79,1	71,7	63,4	57,4	50,8	43,6	36,4
PW545A	SEL	A	750,0	93,6	88,6	84,8	80,5	73,2	64,9	58,9	52,4	45,3	38,1
PW545A	SEL	D	1 750,0	94,8	90,3	86,9	83,0	76,3	68,7	63,2	57,2	50,6	44,0

NPD_ID	Støjberedningsenhed	Operation	Effektindstilling (»Effektparameter«-feltet i »Fly«-tabellen beskriver kraftindstillingstype og -enhed)	L_200fod	L_400fod	L_630fod	L_1000fod	L_2000fod	L_4000fod	L_6300fod	L_10000fod	L_16000fod	L_25000fod
PW545A	SEL	D	2 000,0	95,9	91,1	87,5	83,6	77,1	69,8	64,7	59,1	53,1	47,1
PW545A	SEL	D	2 500,0	98,0	93,2	89,6	85,7	79,2	71,9	66,8	61,2	55,2	49,2
PW545A	SEL	D	3 000,0	98,7	94,4	91,2	87,6	81,5	74,6	69,7	64,3	58,5	52,6
PW545A	SEL	D	3 500,0	101,1	96,8	93,6	90,1	84,0	77,2	72,3	67,0	61,3	55,5
PW610F	LAmaz	A	79,0	77,0	69,5	64,6	59,8	52,4	44,4	38,6	32,1	24,5	16,3
PW610F	LAmaz	A	112,0	77,3	69,8	64,9	59,9	52,4	44,3	38,5	32,0	24,5	16,2
PW610F	LAmaz	A	160,0	77,9	70,4	65,4	60,3	52,5	44,4	38,5	32,0	24,5	16,2
PW610F	LAmaz	A	208,0	78,5	71,0	66,0	60,8	52,9	44,6	38,7	32,1	24,6	16,3
PW610F	LAmaz	A	262,0	79,2	71,8	66,8	61,5	53,5	45,0	39,0	32,4	24,8	16,6
PW610F	LAmaz	A	328,0	80,1	72,9	67,9	62,7	54,5	45,8	39,7	32,9	25,2	17,0
PW610F	LAmaz	A	404,0	81,2	74,3	69,5	64,3	56,1	47,1	40,7	33,8	26,0	17,7
PW610F	LAmaz	D	489,0	83,7	76,9	72,1	66,9	58,4	48,9	42,1	34,6	26,1	17,0
PW610F	LAmaz	D	587,0	86,2	79,1	74,2	68,9	60,4	50,9	44,0	36,4	27,8	18,7
PW610F	LAmaz	D	689,0	88,3	81,2	76,2	70,9	62,3	52,9	46,0	38,3	29,6	20,4
PW610F	LAmaz	D	807,0	90,3	83,3	78,3	73,1	64,6	55,2	48,3	40,5	31,8	22,6
PW610F	LAmaz	D	910,0	91,7	84,8	80,0	74,9	66,5	57,1	50,2	42,5	33,7	24,4
PW610F	LAmaz	D	935,0	91,9	85,1	80,4	75,3	67,0	57,6	50,7	43,0	34,2	24,9
PW610F	SEL	A	79,0	78,5	74,3	71,3	68,3	63,5	58,1	54,0	49,2	43,4	36,9
PW610F	SEL	A	112,0	78,7	74,4	71,5	68,4	63,5	58,1	54,0	49,1	43,4	36,8
PW610F	SEL	A	160,0	79,0	74,7	71,8	68,7	63,7	58,2	54,0	49,2	43,4	36,8
PW610F	SEL	A	208,0	79,5	75,2	72,3	69,2	64,1	58,4	54,2	49,3	43,5	36,9

NPD_ID	Støjberegningsenhed	Operation	Effektindstilling (»Effektparameter«-feltet i »Fly«-tabellen beskriver kraftindstillingstype og -enhed)	L_200fod	L_400fod	L_630fod	L_1000fod	L_2000fod	L_4000fod	L_6300fod	L_10000fod	L_16000fod	L_25000fod
PW610F	SEL	A	262,0	80,1	75,9	72,9	69,8	64,7	58,9	54,7	49,7	43,8	37,2
PW610F	SEL	A	328,0	81,0	76,9	74,0	70,8	65,7	59,8	55,5	50,4	44,4	37,7
PW610F	SEL	A	404,0	82,2	78,3	75,5	72,4	67,2	61,3	56,8	51,6	45,4	38,6
PW610F	SEL	D	489,0	83,4	79,6	76,8	73,6	68,4	62,1	57,3	51,7	44,9	37,5
PW610F	SEL	D	587,0	85,7	81,9	78,9	75,7	70,4	64,2	59,4	53,8	47,0	39,6
PW610F	SEL	D	689,0	87,9	84,1	81,0	77,7	72,4	66,3	61,5	55,9	49,2	41,7
PW610F	SEL	D	807,0	90,1	86,3	83,4	80,1	74,9	68,7	64,0	58,4	51,7	44,1
PW610F	SEL	D	910,0	91,8	88,1	85,3	82,2	77,0	70,8	66,1	60,5	53,7	46,1
PW610F	SEL	D	935,0	92,2	88,4	85,7	82,7	77,5	71,3	66,6	60,9	54,2	46,6
PW615F	LAmaz	A	300,0	82,8	75,7	70,6	65,1	56,1	46,3	39,5	32,2	24,4	16,6
PW615F	LAmaz	A	500,0	87,1	79,9	74,7	69,0	59,8	49,7	42,6	35,0	26,9	18,8
PW615F	LAmaz	D	700,0	90,2	83,5	78,6	73,1	64,1	54,0	46,9	39,2	31,0	22,7
PW615F	LAmaz	D	900,0	94,8	87,7	82,6	77,0	67,7	57,5	50,3	42,5	34,2	25,9
PW615F	LAmaz	D	1 100,0	96,4	89,8	85,0	79,6	70,6	60,5	53,4	45,7	37,3	28,9
PW615F	LAmaz	D	1 300,0	97,4	91,1	86,4	81,2	72,5	62,7	55,8	48,3	40,2	32,0
PW615F	SEL	A	300,0	85,5	81,7	78,7	75,3	69,5	62,8	58,0	52,7	46,9	41,1
PW615F	SEL	A	500,0	87,0	82,9	79,8	76,3	70,4	63,8	59,0	53,9	48,3	42,6
PW615F	SEL	D	700,0	89,6	85,7	82,6	79,0	73,0	65,9	60,8	55,2	49,1	42,8
PW615F	SEL	D	900,0	92,9	89,0	86,0	82,5	76,5	69,6	64,6	59,2	53,2	47,1
PW615F	SEL	D	1 100,0	95,6	92,0	89,1	85,7	79,8	73,0	68,0	62,5	56,5	50,4

NPD_ID	Støjberedningsenhed	Operation	Effektindstilling (»Effektparameter«-feltet i »Fly«-tabellen beskriver kraftindstillingstype og -enhed)	L_200fod	L_400fod	L_630fod	L_1000fod	L_2000fod	L_4000fod	L_6300fod	L_ 10000fod	L_ 16000fod	L_ 25000fod
PW615F	SEL	D	1 300,0	97,4	94,1	91,3	88,1	82,4	75,7	70,8	65,4	59,4	53,3
RAISQP	LAmaz	A	23,0	77,2	70,0	65,1	59,9	51,5	42,3	36,2	30,0	23,6	17,9
RAISQP	LAmaz	A	30,0	78,3	71,3	67,4	61,7	53,9	45,6	39,8	33,6	27,0	20,1
RAISQP	LAmaz	D	60,0	84,7	78,1	73,6	68,9	61,5	53,8	48,4	42,6	36,3	29,8
RAISQP	LAmaz	D	85,0	89,2	82,7	78,4	74,0	67,2	60,1	55,3	50,2	44,6	38,7
RAISQP	LAmaz	D	100,0	96,8	90,5	86,3	82,1	75,4	68,3	63,3	57,7	51,3	44,6
RAISQP	SEL	A	23,0	82,3	77,9	74,7	71,4	65,5	59,2	54,8	50,1	45,6	41,3
RAISQP	SEL	A	30,0	82,6	78,6	76,3	72,7	67,6	61,8	57,6	52,9	48,2	43,9
RAISQP	SEL	D	60,0	87,6	84,1	81,6	78,8	74,1	68,8	65,0	60,8	56,1	51,4
RAISQP	SEL	D	85,0	92,3	88,6	86,1	83,4	79,2	74,7	71,3	68,0	63,9	60,1
RAISQP	SEL	D	100,0	97,8	94,5	92,3	90,0	86,3	82,0	78,9	75,2	70,9	66,0
RB183	LAmaz	A	1 798,0	94,7	87,6	82,6	77,6	69,3	60,8	54,7	47,4	38,9	29,9
RB183	LAmaz	A	2 698,0	95,6	89,1	84,5	79,8	72,3	64,0	57,9	50,6	42,0	32,9
RB183	LAmaz	A	3 147,0	98,1	91,3	86,4	81,6	74,2	65,6	59,5	52,2	43,7	34,8
RB183	LAmaz	A	3 597,0	98,7	92,2	87,3	82,6	75,6	67,2	61,1	53,8	45,3	36,3
RB183	LAmaz	A	4 496,0	100,4	94,3	90,1	85,4	78,8	70,4	64,3	57,0	48,5	39,5
RB183	LAmaz	D	4 496,0	101,6	95,0	90,6	85,8	78,6	70,9	65,2	58,5	50,0	39,6
RB183	LAmaz	D	10 116,0	119,8	113,4	108,9	104,2	96,9	89,3	83,5	76,9	68,4	58,0
RB183	SEL	A	1 798,0	96,5	91,7	88,2	84,8	78,8	72,6	68,1	62,3	55,4	47,9
RB183	SEL	A	2 698,0	97,4	93,2	90,1	87,0	81,8	75,8	71,3	65,5	58,5	50,9
RB183	SEL	A	3 147,0	99,9	95,4	92,0	88,8	83,7	77,4	72,9	67,1	60,2	52,8

NPD_ID	Støjberedningsenhed	Operation	Effektindstilling (»Effektparameter«-feltet i »Fly«-tabellen beskriver kraftindstillingstype og -enhed)	L_200fod	L_400fod	L_630fod	L_1000fod	L_2000fod	L_4000fod	L_6300fod	L_10000fod	L_16000fod	L_25000fod
RB183	SEL	A	3 597,0	100,5	96,3	92,9	89,8	85,1	79,0	74,5	68,7	61,8	54,3
RB183	SEL	A	4 496,0	102,2	98,4	95,7	92,6	88,3	82,2	77,7	71,9	65,0	57,5
RB183	SEL	D	4 496,0	103,4	99,1	96,2	93,0	88,1	82,7	78,6	73,4	66,5	57,6
RB183	SEL	D	10 116,0	121,6	117,5	114,5	111,4	106,4	101,1	96,9	91,8	84,9	76,0
RB183P	LAmaz	A	1 798,0	93,7	86,9	82,3	77,3	69,1	60,6	54,2	46,5	37,4	27,6
RB183P	LAmaz	A	2 698,0	94,0	87,9	83,8	79,5	72,0	63,5	57,0	49,3	40,2	30,5
RB183P	LAmaz	A	3 147,0	97,0	90,5	85,9	81,3	73,7	64,9	58,5	50,8	41,9	32,4
RB183P	LAmaz	A	3 597,0	97,8	91,5	87,2	82,5	74,9	66,4	59,9	52,2	43,3	33,7
RB183P	LAmaz	A	4 496,0	99,9	93,8	89,6	85,3	77,8	69,3	62,8	55,1	46,1	36,4
RB183P	LAmaz	D	4 496,0	101,5	94,6	89,9	84,9	77,4	69,3	63,3	56,3	47,5	36,5
RB183P	LAmaz	D	10 116,0	116,3	109,6	104,9	100,1	92,5	84,4	78,4	71,4	62,5	51,5
RB183P	SEL	A	1 798,0	95,5	91,0	87,9	84,5	78,6	72,4	67,6	61,4	53,9	45,6
RB183P	SEL	A	2 698,0	95,8	92,0	89,4	86,7	81,5	75,3	70,4	64,2	56,7	48,5
RB183P	SEL	A	3 147,0	98,8	94,6	91,5	88,5	83,2	76,7	71,9	65,7	58,4	50,4
RB183P	SEL	A	3 597,0	99,6	95,6	92,8	89,7	84,4	78,2	73,3	67,1	59,8	51,7
RB183P	SEL	A	4 496,0	101,7	97,9	95,2	92,5	87,3	81,1	76,2	70,0	62,6	54,4
RB183P	SEL	D	4 496,0	103,3	98,7	95,5	92,1	86,9	81,1	76,7	71,2	64,0	54,5
RB183P	SEL	D	10 116,0	118,1	113,7	110,5	107,3	102,0	96,2	91,8	86,3	79,0	69,5
RB2112	LAmaz	A	8 000,0	99,2	92,0	86,6	81,0	72,1	63,0	56,5	49,1	40,8	32,5
RB2112	LAmaz	A	14 000,0	102,8	95,8	90,7	85,3	76,8	67,9	61,5	54,2	46,1	38,1

NPD_ID	Støjberedningsenhed	Operation	Effektindstilling (»Effektparameter«-feltet i »Fly«-tabellen beskriver kraftindstillingstype og -enhed)	L_200fod	L_400fod	L_630fod	L_1000fod	L_2000fod	L_4000fod	L_6300fod	L_ 10000fod	L_ 16000fod	L_ 25000fod
RB2112	LAmaz	D	20 000,0	104,8	97,4	93,0	87,8	79,6	70,7	64,4	57,2	49,2	41,4
RB2112	LAmaz	D	28 000,0	106,7	99,9	95,1	90,0	82,0	73,2	66,9	59,8	51,9	44,1
RB2112	LAmaz	D	36 000,0	108,3	101,6	97,0	92,0	84,2	75,4	69,2	62,2	54,3	46,7
RB2112	SEL	A	8 000,0	100,7	95,5	91,7	87,5	81,1	74,0	68,8	63,0	56,3	49,7
RB2112	SEL	A	14 000,0	104,8	100,0	96,4	92,5	86,4	79,5	74,5	68,8	62,3	55,8
RB2112	SEL	D	20 000,0	107,3	102,6	99,1	95,5	89,5	82,8	77,8	72,3	65,8	59,5
RB2112	SEL	D	28 000,0	109,8	105,3	101,9	98,5	92,7	86,1	81,2	75,8	69,5	63,2
RB2112	SEL	D	36 000,0	111,4	107,1	103,8	100,5	94,8	88,3	83,5	78,1	71,9	65,6
RDA532	LAmaz	A	32,0	96,4	88,7	82,9	76,2	65,3	55,1	48,3	41,3	34,1	26,4
RDA532	LAmaz	A	73,0	98,2	91,1	86,2	81,2	73,6	65,9	60,5	54,7	48,2	40,7
RDA532	LAmaz	D	73,0	98,2	91,1	86,2	81,2	73,6	65,9	60,5	54,7	48,2	40,7
RDA532	LAmaz	D	100,0	98,6	92,2	87,8	83,4	76,4	68,9	63,4	57,3	50,3	42,0
RDA532	SEL	A	32,0	98,9	93,5	89,1	84,0	75,3	67,3	62,0	56,5	50,8	44,6
RDA532	SEL	A	73,0	100,2	95,4	92,0	88,4	83,1	77,7	73,8	69,5	64,5	58,5
RDA532	SEL	D	73,0	100,2	95,4	92,0	88,4	83,1	77,7	73,8	69,5	64,5	58,5
RDA532	SEL	D	100,0	101,3	97,2	94,3	91,4	86,7	81,4	77,5	72,8	67,3	60,6
RR535E	LAmaz	A	6 000,0	91,9	84,7	80,1	75,2	67,4	58,6	52,1	45,1	38,1	31,4
RR535E	LAmaz	A	7 000,0	92,0	84,9	80,3	75,4	67,6	58,8	52,4	45,4	38,4	31,8
RR535E	LAmaz	A	8 000,0	92,2	85,2	80,6	75,6	67,8	59,0	52,7	45,8	38,8	32,2
RR535E	LAmaz	A	9 000,0	92,5	85,5	80,8	75,9	68,0	59,3	53,0	46,2	39,2	32,7

NPD_ID	Støjberegningsenhed	Operation	Effektindstilling (»Effektparameter«-feltet i »Fly«-tabellen beskriver kraftindstillingstype og -enhed)	L_200fod	L_400fod	L_630fod	L_1000fod	L_2000fod	L_4000fod	L_6300fod	L_10000fod	L_16000fod	L_25000fod
RR535E	LAmax	D	10 000,0	91,0	84,0	79,7	75,1	67,5	59,1	53,0	46,3	39,4	33,0
RR535E	LAmax	D	15 000,0	95,7	87,9	83,1	78,4	70,8	62,3	56,3	49,8	43,1	36,8
RR535E	LAmax	D	20 000,0	99,1	91,1	86,3	81,5	73,8	65,4	59,5	53,0	46,4	40,1
RR535E	LAmax	D	25 000,0	101,6	93,9	89,1	84,3	76,7	68,3	62,4	55,9	49,2	43,0
RR535E	LAmax	D	30 000,0	103,7	96,5	91,9	87,2	79,6	71,2	65,3	58,7	52,0	45,8
RR535E	LAmax	D	35 000,0	106,2	100,3	96,1	91,6	84,1	75,8	69,7	63,0	56,2	49,9
RR535E	SEL	A	6 000,0	95,9	90,9	87,8	84,6	79,2	72,9	68,1	62,9	57,6	52,5
RR535E	SEL	A	7 000,0	95,8	91,0	88,0	84,7	79,3	73,1	68,4	63,2	58,0	53,0
RR535E	SEL	A	8 000,0	95,9	91,2	88,2	84,9	79,6	73,4	68,7	63,6	58,4	53,5
RR535E	SEL	A	9 000,0	96,0	91,5	88,5	85,2	79,8	73,7	69,1	64,0	58,9	54,1
RR535E	SEL	D	10 000,0	93,9	89,5	86,4	83,5	78,3	72,4	68,0	63,0	57,9	53,2
RR535E	SEL	D	15 000,0	98,4	93,9	90,7	87,5	82,1	76,1	71,8	67,0	62,1	57,6
RR535E	SEL	D	20 000,0	101,6	97,1	94,0	90,8	85,4	79,4	75,1	70,4	65,7	61,2
RR535E	SEL	D	25 000,0	104,0	99,7	96,6	93,5	88,2	82,3	78,1	73,5	68,8	64,4
RR535E	SEL	D	30 000,0	106,0	101,8	98,8	95,9	90,8	85,1	81,0	76,5	71,8	67,5
RR535E	SEL	D	35 000,0	108,3	104,5	101,8	99,4	94,6	89,4	85,4	80,9	76,2	71,9
SPEYHK	LAmax	A	1 000,0	86,5	80,4	76,1	71,5	64,1	56,3	50,8	45,0	38,9	32,8
SPEYHK	LAmax	A	2 000,0	90,6	84,5	80,2	75,6	68,2	60,4	54,9	49,1	43,0	36,9
SPEYHK	LAmax	A	4 000,0	98,8	92,7	88,4	83,8	76,4	68,6	63,1	57,3	51,2	45,1
SPEYHK	LAmax	A	6 000,0	108,7	102,6	98,3	93,7	86,3	78,5	73,0	67,2	61,1	55,0

NPD_ID	Støjberedningsenhed	Operation	Effektindstilling (»Effektparameter«-feltet i »Fly«-tabellen beskriver kraftindstillingstype og -enhed)	L_200fod	L_400fod	L_630fod	L_1000fod	L_2000fod	L_4000fod	L_6300fod	L_10000fod	L_16000fod	L_25000fod
SPEYHK	LAmaz	A	8 000,0	113,5	107,4	103,1	98,5	91,1	83,3	77,8	72,0	65,9	59,8
SPEYHK	LAmaz	A	10 000,0	119,4	113,3	109,0	104,4	97,0	89,2	83,7	77,9	71,8	65,7
SPEYHK	LAmaz	D	1 000,0	86,5	80,4	76,1	71,5	64,1	56,3	50,8	45,0	38,9	32,8
SPEYHK	LAmaz	D	2 000,0	90,6	84,5	80,2	75,6	68,2	60,4	54,9	49,1	43,0	36,9
SPEYHK	LAmaz	D	4 000,0	98,8	92,7	88,4	83,8	76,4	68,6	63,1	57,3	51,2	45,1
SPEYHK	LAmaz	D	6 000,0	108,7	102,6	98,3	93,7	86,3	78,5	73,0	67,2	61,1	55,0
SPEYHK	LAmaz	D	8 000,0	113,5	107,4	103,1	98,5	91,1	83,3	77,8	72,0	65,9	59,8
SPEYHK	LAmaz	D	10 000,0	119,4	113,3	109,0	104,4	97,0	89,2	83,7	77,9	71,8	65,7
SPEYHK	SEL	A	1 000,0	89,4	85,5	82,5	79,1	73,3	66,8	62,1	56,9	51,3	45,6
SPEYHK	SEL	A	2 000,0	93,5	89,6	86,6	83,2	77,4	70,9	66,2	61,0	55,4	49,7
SPEYHK	SEL	A	4 000,0	101,7	97,8	94,8	91,4	85,6	79,1	74,4	69,2	63,6	57,9
SPEYHK	SEL	A	6 000,0	111,8	107,9	104,9	101,5	95,7	89,2	84,5	79,3	73,7	68,0
SPEYHK	SEL	A	8 000,0	117,3	113,4	110,4	107,0	101,2	94,7	90,0	84,8	79,2	73,5
SPEYHK	SEL	A	10 000,0	123,9	120,0	117,0	113,6	107,8	101,3	96,6	91,4	85,8	80,1
SPEYHK	SEL	D	1 000,0	89,4	85,5	82,5	79,1	73,3	66,8	62,1	56,9	51,3	45,6
SPEYHK	SEL	D	2 000,0	93,5	89,6	86,6	83,2	77,4	70,9	66,2	61,0	55,4	49,7
SPEYHK	SEL	D	4 000,0	101,7	97,8	94,8	91,4	85,6	79,1	74,4	69,2	63,6	57,9
SPEYHK	SEL	D	6 000,0	111,8	107,9	104,9	101,5	95,7	89,2	84,5	79,3	73,7	68,0
SPEYHK	SEL	D	8 000,0	117,3	113,4	110,4	107,0	101,2	94,7	90,0	84,8	79,2	73,5
SPEYHK	SEL	D	10 000,0	123,9	120,0	117,0	113,6	107,8	101,3	96,6	91,4	85,8	80,1

NPD_ID	Støjberedningsenhed	Operation	Effektindstilling (»Effektparameter«-feltet i »Fly«-tabellen beskriver kraftindstillingstype og -enhed)	L_200fod	L_400fod	L_630fod	L_1000fod	L_2000fod	L_4000fod	L_6300fod	L_10000fod	L_16000fod	L_25000fod
T1KBFP	LAmax	A	5 250,0	92,3	85,1	80,3	75,4	67,4	58,8	52,6	45,9	39,1	32,7
T1KBFP	LAmax	A	10 500,0	92,7	85,5	80,7	75,7	67,8	59,2	53,0	46,3	39,6	33,3
T1KBFP	LAmax	A	15 750,0	93,6	86,4	81,5	76,5	68,6	60,0	53,9	47,2	40,5	34,3
T1KBFP	LAmax	A	21 000,0	94,6	87,4	82,5	77,5	69,5	61,0	54,9	48,3	41,7	35,5
T1KBFP	LAmax	D	20 000,0	92,9	85,9	81,3	76,4	68,5	60,0	53,9	47,0	40,1	33,6
T1KBFP	LAmax	D	29 000,0	94,8	88,0	83,3	78,2	70,1	61,4	55,2	48,5	41,7	35,4
T1KBFP	LAmax	D	38 000,0	97,1	90,2	85,7	80,4	72,3	63,5	57,3	50,7	44,0	37,8
T1KBFP	LAmax	D	47 000,0	99,5	92,5	88,2	82,8	74,6	65,9	59,8	53,2	46,6	40,4
T1KBFP	LAmax	D	56 000,0	101,9	94,8	90,8	85,1	77,0	68,4	62,4	55,9	49,3	43,2
T1KBFP	LAmax	D	65 000,0	105,2	97,8	94,2	88,3	80,3	71,9	66,0	59,6	53,2	47,2
T1KBFP	SEL	A	5 250,0	94,9	90,5	87,4	84,3	79,1	73,1	68,5	63,4	58,3	53,5
T1KBFP	SEL	A	10 500,0	95,9	91,3	88,2	84,9	79,4	73,3	68,7	63,7	58,6	53,9
T1KBFP	SEL	A	15 750,0	97,1	92,5	89,2	85,8	80,2	74,1	69,6	64,7	59,6	55,0
T1KBFP	SEL	A	21 000,0	98,4	93,7	90,2	86,8	81,2	75,2	70,8	65,9	61,0	56,4
T1KBFP	SEL	D	20 000,0	96,4	91,8	88,6	84,8	79,1	73,0	68,5	63,5	58,4	53,6
T1KBFP	SEL	D	29 000,0	97,1	92,7	90,0	86,1	80,5	74,5	70,1	65,2	60,3	55,8
T1KBFP	SEL	D	38 000,0	98,6	94,3	91,8	87,9	82,4	76,6	72,3	67,5	62,8	58,4
T1KBFP	SEL	D	47 000,0	100,5	96,2	94,0	89,9	84,7	78,9	74,8	70,1	65,5	61,2
T1KBFP	SEL	D	56 000,0	102,5	98,3	96,2	92,1	87,0	81,5	77,4	72,9	68,3	64,1
T1KBFP	SEL	D	65 000,0	105,4	101,2	99,3	95,1	90,2	84,9	81,0	76,6	72,2	68,2

NPD_ID	Støjberedningsenhed	Operation	Effektindstilling (»Effektparameter«-feltet i »Fly«-tabellen beskriver kraftindstillingstype og -enhed)	L_200fod	L_400fod	L_630fod	L_1000fod	L_2000fod	L_4000fod	L_6300fod	L_10000fod	L_16000fod	L_25000fod
T56A7	LAmaz	A	30,0	96,0	89,4	84,8	79,9	71,9	62,4	55,0	47,0	39,2	31,6
T56A7	LAmaz	A	100,0	99,8	93,3	88,9	84,3	77,3	70,0	65,1	60,0	54,5	48,4
T56A7	LAmaz	D	30,0	96,0	89,4	84,8	79,9	71,9	62,4	55,0	47,0	39,2	31,6
T56A7	LAmaz	D	100,0	99,8	93,3	88,9	84,3	77,3	70,0	65,1	60,0	54,5	48,4
T56A7	SEL	A	30,0	98,0	93,7	90,6	87,2	81,4	74,2	68,3	61,8	55,5	49,4
T56A7	SEL	A	100,0	100,1	95,8	92,9	89,8	85,0	80,0	76,6	72,9	69,0	64,4
T56A7	SEL	D	30,0	98,0	93,7	90,6	87,2	81,4	74,2	68,3	61,8	55,5	49,4
T56A7	SEL	D	100,0	100,1	95,8	92,9	89,8	85,0	80,0	76,6	72,9	69,0	64,4
TAY620	LAmaz	A	3 372,0	89,1	82,7	78,4	73,9	66,8	58,9	53,1	46,9	40,4	34,3
TAY620	LAmaz	A	5 620,0	93,0	86,8	82,6	78,0	70,7	62,6	56,8	50,3	43,6	37,2
TAY620	LAmaz	D	4 496,0	91,5	85,3	81,0	76,1	68,7	60,2	54,3	48,0	41,4	35,7
TAY620	LAmaz	D	13 489,0	106,2	100,2	96,1	91,5	84,4	76,4	70,3	63,6	56,4	50,3
TAY620	SEL	A	3 372,0	90,9	86,8	84,0	81,1	76,3	70,7	66,5	61,8	56,9	52,3
TAY620	SEL	A	5 620,0	94,8	90,9	88,2	85,2	80,2	74,4	70,2	65,2	60,1	55,2
TAY620	SEL	D	4 496,0	93,3	89,4	86,6	83,3	78,2	72,0	67,7	62,9	57,9	53,7
TAY620	SEL	D	13 489,0	108,0	104,3	101,7	98,7	93,9	88,2	83,7	78,5	72,9	68,3
TAY650	LAmaz	A	3 372,0	89,3	82,9	78,6	74,0	66,7	58,8	53,1	46,9	40,4	34,3
TAY650	LAmaz	A	5 620,0	92,3	86,0	81,7	77,1	69,7	61,7	56,0	49,8	43,3	37,2
TAY650	LAmaz	D	4 496,0	91,3	84,8	80,2	75,0	67,3	58,6	53,0	47,2	41,1	35,8
TAY650	LAmaz	D	13 488,0	104,7	98,8	94,6	90,2	83,2	75,5	69,8	63,6	57,1	51,5

NPD_ID	Støjberegningsenhed	Operation	Effektindstilling (»Effektparameter«-feltet i »Fly«-tabellen beskriver kraftindstillingstype og -enhed)	L_200fod	L_400fod	L_630fod	L_1000fod	L_2000fod	L_4000fod	L_6300fod	L_10000fod	L_16000fod	L_25000fod
TAY650	SEL	A	3 372,0	91,1	87,0	84,2	81,2	76,2	70,6	66,5	61,8	56,9	52,3
TAY650	SEL	A	5 620,0	94,1	90,1	87,3	84,3	79,2	73,5	69,4	64,7	59,8	55,2
TAY650	SEL	D	4 496,0	93,1	88,9	85,8	82,2	76,8	70,4	66,4	62,1	57,6	53,8
TAY650	SEL	D	13 488,0	106,5	102,9	100,2	97,4	92,7	87,3	83,2	78,5	73,6	69,5
TAY651	LAmx	A	5 000,0	91,4	84,7	80,1	75,3	67,7	59,5	53,7	47,3	40,8	34,6
TAY651	LAmx	A	7 000,0	97,9	91,2	86,7	82,0	74,4	66,0	60,1	53,4	46,6	40,1
TAY651	LAmx	D	9 000,0	101,2	94,6	90,1	85,4	77,8	69,4	63,3	56,6	49,8	43,3
TAY651	LAmx	D	11 000,0	104,0	97,4	92,9	88,2	80,6	72,2	66,2	59,4	52,5	45,9
TAY651	LAmx	D	13 000,0	108,4	101,8	97,4	92,7	85,1	76,8	70,8	64,4	57,9	51,7
TAY651	SEL	A	5 000,0	95,7	91,1	87,8	84,4	79,0	73,0	68,7	63,7	58,6	53,8
TAY651	SEL	A	7 000,0	100,5	96,1	93,1	89,8	84,5	78,4	73,9	68,7	63,4	58,4
TAY651	SEL	D	9 000,0	103,5	99,1	96,2	92,9	87,6	81,5	76,9	71,7	66,4	61,3
TAY651	SEL	D	11 000,0	106,3	101,9	98,9	95,7	90,4	84,3	79,7	74,3	68,8	63,6
TAY651	SEL	D	13 000,0	110,2	105,9	102,9	99,7	94,4	88,3	83,8	78,7	73,5	68,6
TAYGIV	LAmx	A	2 000,0	86,0	79,9	75,6	71,0	63,7	55,8	50,3	44,5	38,4	32,4
TAYGIV	LAmx	A	3 000,0	87,2	81,1	76,8	72,2	64,8	57,0	51,5	45,7	39,6	33,5
TAYGIV	LAmx	A	4 000,0	88,5	82,4	78,1	73,5	66,2	58,3	52,8	47,0	40,9	34,9
TAYGIV	LAmx	A	6 000,0	91,5	85,4	81,1	76,5	69,2	61,3	55,8	50,0	43,9	37,9
TAYGIV	LAmx	A	8 000,0	95,1	88,9	84,7	80,0	72,7	64,8	59,4	53,6	47,4	41,4
TAYGIV	LAmx	A	10 000,0	99,1	93,0	88,7	84,1	76,7	68,9	63,4	57,6	51,5	45,4

NPD_ID	Støjberegningsenhed	Operation	Effektindstilling (»Effektparameter«-feltet i »Fly«-tabellen beskriver kraftindstillingstype og -enhed)	L_200fod	L_400fod	L_630fod	L_1000fod	L_2000fod	L_4000fod	L_6300fod	L_10000fod	L_16000fod	L_25000fod
TAYGIV	LAmaz	D	2 000,0	86,0	79,9	75,6	71,0	63,7	55,8	50,3	44,5	38,4	32,4
TAYGIV	LAmaz	D	3 000,0	87,2	81,1	76,8	72,2	64,8	57,0	51,5	45,7	39,6	33,5
TAYGIV	LAmaz	D	4 000,0	88,5	82,4	78,1	73,5	66,2	58,3	52,8	47,0	40,9	34,9
TAYGIV	LAmaz	D	6 000,0	91,5	85,4	81,1	76,5	69,2	61,3	55,8	50,0	43,9	37,9
TAYGIV	LAmaz	D	8 000,0	95,1	88,9	84,7	80,0	72,7	64,8	59,4	53,6	47,4	41,4
TAYGIV	LAmaz	D	10 000,0	99,1	93,0	88,7	84,1	76,7	68,9	63,4	57,6	51,5	45,4
TAYGIV	LAmaz	D	11 000,0	101,0	95,0	91,0	86,0	79,0	71,0	65,5	60,0	54,0	47,5
TAYGIV	LAmaz	D	11 200,0	101,5	95,5	91,5	86,5	79,5	71,5	66,0	60,5	54,5	48,0
TAYGIV	SEL	A	2 000,0	89,9	86,0	83,0	79,6	73,9	67,3	62,6	57,4	51,8	46,2
TAYGIV	SEL	A	3 000,0	90,7	86,8	83,8	80,4	74,6	68,0	63,3	58,2	52,6	46,9
TAYGIV	SEL	A	4 000,0	91,6	87,7	84,7	81,3	75,5	69,0	64,2	59,1	53,5	47,8
TAYGIV	SEL	A	6 000,0	93,9	90,0	87,0	83,6	77,8	71,3	66,5	61,4	55,8	50,1
TAYGIV	SEL	A	8 000,0	96,8	92,9	89,9	86,5	80,8	74,2	69,5	64,3	58,7	53,1
TAYGIV	SEL	A	10 000,0	100,4	96,5	93,5	90,1	84,4	77,8	73,1	67,9	62,3	56,6
TAYGIV	SEL	D	2 000,0	89,9	86,0	83,0	79,6	73,9	67,3	62,6	57,4	51,8	46,2
TAYGIV	SEL	D	3 000,0	90,7	86,8	83,8	80,4	74,6	68,0	63,3	58,2	52,6	46,9
TAYGIV	SEL	D	4 000,0	91,6	87,7	84,7	81,3	75,5	69,0	64,2	59,1	53,5	47,8
TAYGIV	SEL	D	6 000,0	93,9	90,0	87,0	83,6	77,8	71,3	66,5	61,4	55,8	50,1
TAYGIV	SEL	D	8 000,0	96,8	92,9	89,9	86,5	80,8	74,2	69,5	64,3	58,7	53,1
TAYGIV	SEL	D	10 000,0	100,4	96,5	93,5	90,1	84,4	77,8	73,1	67,9	62,3	56,6

NPD_ID	Støjberegningsenhed	Operation	Effektindstilling (»Effektparameter«-feltet i »Fly«-tabellen beskriver kraftindstillingstype og -enhed)	L_200fod	L_400fod	L_630fod	L_1000fod	L_2000fod	L_4000fod	L_6300fod	L_10000fod	L_16000fod	L_25000fod
TAYGIV	SEL	D	11 000,0	102,0	98,0	95,5	92,0	86,0	79,5	74,5	70,0	64,0	58,5
TAYGIV	SEL	D	11 200,0	102,5	98,5	96,0	92,5	86,5	80,0	75,0	70,5	64,5	59,0
TF7312	LAmaz	A	1 000,0	91,1	84,2	79,2	73,9	65,5	56,6	50,2	43,5	36,3	28,6
TF7312	LAmaz	A	1 500,0	96,1	89,3	84,4	79,3	71,0	61,9	55,2	48,0	40,1	31,6
TF7312	LAmaz	D	1 500,0	96,1	89,3	84,4	79,3	71,0	61,9	55,2	48,0	40,1	31,6
TF7312	LAmaz	D	2 650,0	107,5	99,8	94,4	88,9	80,1	70,3	62,9	54,6	45,3	35,0
TF7312	SEL	A	1 000,0	93,7	89,0	85,6	81,8	75,6	68,9	64,1	58,8	53,1	46,9
TF7312	SEL	A	1 500,0	99,3	94,8	91,4	87,8	81,8	74,9	69,7	64,0	57,6	50,6
TF7312	SEL	D	1 500,0	99,3	94,8	91,4	87,8	81,8	74,9	69,7	64,0	57,6	50,6
TF7312	SEL	D	2 650,0	110,5	105,0	101,1	97,1	90,6	83,0	77,1	70,3	62,5	53,8
TF7313	LAmaz	A	880,0	85,8	78,6	73,4	67,9	59,1	50,0	43,6	36,6	28,8	20,7
TF7313	LAmaz	A	2 300,0	95,2	88,6	84,1	79,3	71,7	63,4	57,3	50,1	41,6	32,2
TF7313	LAmaz	D	2 300,0	95,2	88,6	84,1	79,3	71,7	63,4	57,3	50,1	41,6	32,2
TF7313	LAmaz	D	3 000,0	101,0	94,4	89,8	85,0	77,4	69,1	63,0	55,9	47,6	38,6
TF7313	SEL	A	880,0	87,1	82,9	79,8	76,4	70,8	64,3	59,3	53,8	47,6	41,0
TF7313	SEL	A	2 300,0	95,9	92,0	89,3	86,3	81,3	75,4	70,8	65,1	58,1	50,2
TF7313	SEL	D	2 300,0	95,9	92,0	89,3	86,3	81,3	75,4	70,8	65,1	58,1	50,2
TF7313	SEL	D	3 000,0	103,4	99,4	96,4	93,8	88,8	82,9	78,3	72,7	65,9	58,3
TIO540	LAmaz	A	1 900,0	77,7	70,8	65,6	61,2	54,5	47,5	42,6	37,3	31,4	25,3
TIO540	LAmaz	A	2 300,0	83,6	77,1	72,7	68,1	60,9	53,4	48,1	42,5	36,3	29,8

NPD_ID	Støjberedningsenhed	Operation	Effektindstilling (»Effektparameter«-feltet i »Fly«-tabellen beskriver kraftindstillingstype og -enhed)	L_200fod	L_400fod	L_630fod	L_1000fod	L_2000fod	L_4000fod	L_6300fod	L_10000fod	L_16000fod	L_25000fod
TIO540	LAmaz	D	2 400,0	85,2	78,7	74,4	69,9	62,8	55,5	50,4	45,0	39,0	32,7
TIO540	LAmaz	D	2 500,0	89,5	83,1	78,8	74,3	67,3	60,1	55,1	49,7	43,7	37,4
TIO540	SEL	A	1 900,0	78,6	74,8	72,3	69,7	65,9	61,7	58,6	55,1	50,9	46,4
TIO540	SEL	A	2 300,0	84,3	80,8	78,4	75,9	71,8	67,3	64,0	60,3	55,7	50,6
TIO540	SEL	D	2 400,0	86,0	82,5	80,1	77,5	73,5	69,0	65,7	62,1	57,7	52,9
TIO540	SEL	D	2 500,0	88,9	85,4	82,9	80,4	76,4	72,0	68,8	65,2	61,0	56,2
TIO542	LAmaz	A	2 380,0	85,1	78,8	74,6	70,2	63,4	56,2	51,1	45,4	39,2	32,5
TIO542	LAmaz	A	2 400,0	86,8	80,5	76,3	71,9	65,0	57,6	52,3	46,5	40,1	33,4
TIO542	LAmaz	D	2 190,0	85,9	79,4	75,0	70,5	63,4	56,0	51,0	45,6	39,7	33,6
TIO542	LAmaz	D	2 280,0	88,2	81,7	77,4	72,8	65,7	58,1	53,0	47,4	41,4	35,0
TIO542	LAmaz	D	2 500,0	92,1	85,7	81,3	76,7	69,4	61,7	56,2	50,3	43,8	37,0
TIO542	SEL	A	2 380,0	85,2	81,6	79,3	76,8	72,9	68,4	65,2	61,5	57,1	52,4
TIO542	SEL	A	2 400,0	86,8	83,2	80,9	78,4	74,3	69,8	66,4	62,5	58,0	53,2
TIO542	SEL	D	2 190,0	87,8	84,1	81,6	78,8	74,4	69,5	66,0	62,1	57,9	53,3
TIO542	SEL	D	2 280,0	89,5	85,6	82,9	80,2	75,7	70,9	67,4	63,5	59,1	54,3
TIO542	SEL	D	2 500,0	93,1	89,4	87,0	84,3	80,0	75,0	71,4	67,3	62,4	57,2
TPE331	LAmaz	A	30,0	83,9	77,6	73,4	69,0	62,1	54,6	49,0	42,8	35,6	27,0
TPE331	LAmaz	A	100,0	88,4	82,3	78,2	74,0	67,5	60,5	55,4	49,8	43,5	36,4
TPE331	LAmaz	D	30,0	83,9	77,6	73,4	69,0	62,1	54,6	49,0	42,8	35,6	27,0
TPE331	LAmaz	D	100,0	88,4	82,3	78,2	74,0	67,5	60,5	55,4	49,8	43,5	36,4

NPD_ID	Støjberegningsenhed	Operation	Effektindstilling (»Effektparameter«-feltet i »Fly«-tabellen beskriver kraftindstillingstype og -enhed)	L_200fod	L_400fod	L_630fod	L_1000fod	L_2000fod	L_4000fod	L_6300fod	L_10000fod	L_16000fod	L_25000fod
TPE331	SEL	A	30,0	84,3	80,2	77,4	74,6	69,9	64,7	60,6	55,9	50,2	43,7
TPE331	SEL	A	100,0	88,5	84,6	82,0	79,3	75,0	70,3	66,7	62,7	57,9	52,2
TPE331	SEL	D	30,0	84,3	80,2	77,4	74,6	69,9	64,7	60,6	55,9	50,2	43,7
TPE331	SEL	D	100,0	88,5	84,6	82,0	79,3	75,0	70,3	66,7	62,7	57,9	52,2
TPE331-5	LAmax	A	300,0	85,5	78,8	74,3	69,5	61,8	53,5	47,6	41,1	33,7	26,0
TPE331-5	LAmax	A	306,0	85,5	78,8	74,3	69,5	61,8	53,5	47,6	41,1	33,7	26,0
TPE331-5	LAmax	A	460,0	84,2	77,5	73,0	68,2	60,5	52,2	46,2	39,5	32,1	24,5
TPE331-5	LAmax	D	1 491,0	86,9	80,5	76,1	71,5	64,3	56,6	51,1	45,3	39,1	32,9
TPE331-5	LAmax	D	1 791,0	88,1	81,6	77,2	72,6	65,3	57,3	51,5	45,2	38,4	31,5
TPE331-5	LAmax	D	1 800,0	88,1	81,6	77,2	72,6	65,3	57,3	51,5	45,2	38,4	31,5
TPE331-5	SEL	A	300,0	88,5	84,1	81,1	77,8	72,4	66,4	61,9	56,9	51,0	44,8
TPE331-5	SEL	A	306,0	88,5	84,1	81,1	77,8	72,4	66,4	61,9	56,9	51,0	44,8
TPE331-5	SEL	A	460,0	86,7	82,3	79,3	76,0	70,6	64,5	59,9	54,8	48,9	42,7
TPE331-5	SEL	D	1 491,0	89,7	85,5	82,6	79,6	74,6	69,1	65,1	60,8	56,2	51,4
TPE331-5	SEL	D	1 791,0	89,9	85,7	82,8	79,7	74,6	68,9	64,6	59,8	54,5	49,1
TPE331-5	SEL	D	1 800,0	89,9	85,7	82,8	79,7	74,6	68,9	64,6	59,8	54,5	49,1
TRENT5	LAmax	A	3 000,0	94,6	88,1	83,3	78,3	70,5	61,8	55,6	48,7	41,1	33,2
TRENT5	LAmax	A	5 000,0	95,6	88,8	84,0	78,9	70,9	62,1	55,8	48,9	41,2	33,3
TRENT5	LAmax	A	7 000,0	96,2	89,6	84,6	79,5	71,3	62,6	56,3	49,3	41,7	33,9
TRENT5	LAmax	A	9 000,0	97,2	90,7	85,7	80,5	72,2	63,2	56,8	49,8	42,1	34,1

NPD_ID	Støjberegningsenhed	Operation	Effektindstilling (»Effektparameter«-feltet i »Fly«-tabellen beskriver kraftindstillingstype og -enhed)	L_200fod	L_400fod	L_630fod	L_1000fod	L_2000fod	L_4000fod	L_6300fod	L_10000fod	L_16000fod	L_25000fod
TRENT5	LAmx	D	30 000,0	104,0	96,3	91,0	85,5	77,0	67,8	61,1	53,8	45,9	37,8
TRENT5	LAmx	D	35 000,0	104,8	97,3	92,2	86,9	78,6	69,5	62,8	55,7	47,8	39,7
TRENT5	LAmx	D	40 000,0	105,8	98,5	93,5	88,3	80,1	71,0	64,4	57,0	49,3	41,1
TRENT5	LAmx	D	47 000,0	107,8	100,4	95,4	90,3	82,2	73,2	66,6	59,3	51,3	43,0
TRENT5	SEL	A	3 000,0	99,0	94,3	91,0	87,7	82,3	76,1	71,5	66,3	60,4	53,9
TRENT5	SEL	A	5 000,0	99,6	94,8	91,6	88,2	82,7	76,4	71,8	66,5	60,5	54,1
TRENT5	SEL	A	7 000,0	100,5	95,5	92,3	88,8	83,3	76,9	72,2	66,9	60,9	54,4
TRENT5	SEL	A	9 000,0	101,5	96,4	93,1	89,5	83,9	77,5	72,8	67,5	61,4	54,9
TRENT5	SEL	D	30 000,0	104,9	100,0	97,0	93,6	88,2	82,0	77,4	72,0	65,9	59,0
TRENT5	SEL	D	35 000,0	106,0	101,4	98,4	95,1	89,8	83,7	79,2	73,8	67,6	60,9
TRENT5	SEL	D	40 000,0	107,1	102,7	99,7	96,5	91,4	85,4	80,9	75,6	69,4	62,7
TRENT5	SEL	D	47 000,0	108,6	104,4	101,5	98,4	93,3	87,3	82,8	77,6	71,6	65,1
TRENT7	LAmx	A	4 000,0	93,6	86,6	81,9	77,1	69,4	61,2	55,3	48,7	41,2	33,4
TRENT7	LAmx	A	12 000,0	95,1	88,1	83,3	78,4	70,7	62,3	56,2	49,4	41,8	33,8
TRENT7	LAmx	D	31 000,0	102,6	95,4	90,6	85,5	77,3	68,0	61,1	53,3	45,0	36,6
TRENT7	LAmx	D	41 000,0	102,6	95,3	90,5	85,4	77,4	68,5	62,0	54,7	46,6	38,1
TRENT7	LAmx	D	52 000,0	105,6	98,5	93,8	88,8	80,8	72,0	65,5	58,3	50,2	41,8
TRENT7	LAmx	D	62 000,0	108,7	101,6	96,9	91,9	83,9	75,1	68,9	62,0	54,1	45,5
TRENT7	SEL	A	4 000,0	97,4	93,0	89,8	86,6	81,5	75,7	71,4	66,3	60,5	54,1
TRENT7	SEL	A	12 000,0	98,4	94,0	90,8	87,6	82,4	76,5	72,1	67,0	61,1	54,6

NPD_ID	Støjberegningsenhed	Operation	Effektindstilling (»Effektparameter«-feltet i »Fly«-tabellen beskriver kraftindstillingstype og -enhed)	L_200fod	L_400fod	L_630fod	L_1000fod	L_2000fod	L_4000fod	L_6300fod	L_10000fod	L_16000fod	L_25000fod
TRENT7	SEL	D	31 000,0	104,2	99,6	96,5	93,1	87,7	81,2	76,2	70,6	64,3	57,6
TRENT7	SEL	D	41 000,0	104,0	99,8	96,9	93,7	88,3	82,2	77,7	72,3	66,2	59,7
TRENT7	SEL	D	52 000,0	106,4	102,4	99,6	96,6	91,5	85,5	81,1	75,9	69,9	63,4
TRENT7	SEL	D	62 000,0	109,1	105,1	102,4	99,5	94,6	88,9	84,5	79,4	73,4	67,3
TRENT8	LAmaz	A	7 000,0	93,6	85,9	80,9	75,9	68,1	59,5	53,3	46,7	39,2	30,3
TRENT8	LAmaz	A	14 000,0	96,4	88,7	83,6	78,3	70,1	61,2	54,9	48,2	40,6	31,8
TRENT8	LAmaz	A	22 000,0	98,7	90,8	85,6	80,2	71,8	62,8	56,5	49,7	42,0	33,1
TRENT8	LAmaz	A	28 000,0	100,2	91,9	86,7	81,3	72,9	63,8	57,5	50,8	43,2	34,4
TRENT8	LAmaz	D	32 000,0	100,4	93,4	88,5	83,3	74,9	65,7	59,4	52,6	44,8	35,6
TRENT8	LAmaz	D	42 000,0	102,1	95,3	90,6	85,5	77,2	68,1	61,9	55,3	47,7	38,6
TRENT8	LAmaz	D	52 000,0	103,8	97,1	92,5	87,5	79,3	70,4	64,3	57,8	50,3	41,3
TRENT8	LAmaz	D	62 000,0	105,7	99,0	94,4	89,6	81,6	72,9	66,9	60,4	52,8	43,8
TRENT8	LAmaz	D	72 000,0	107,9	101,3	96,9	92,1	84,6	76,2	70,3	63,8	56,3	47,4
TRENT8	LAmaz	D	80 000,0	110,5	104,0	99,6	95,1	88,0	80,3	74,4	67,9	60,5	52,0
TRENT8	SEL	A	7 000,0	97,4	92,1	88,8	85,3	80,0	74,0	69,6	64,8	59,3	52,8
TRENT8	SEL	A	14 000,0	99,6	94,6	91,3	87,8	82,2	75,9	71,2	66,2	60,4	53,7
TRENT8	SEL	A	22 000,0	101,6	96,7	93,3	89,7	83,9	77,4	72,7	67,6	61,8	55,2
TRENT8	SEL	A	28 000,0	103,1	97,9	94,5	90,8	84,9	78,3	73,6	68,6	63,0	56,6
TRENT8	SEL	D	32 000,0	102,6	98,4	95,3	91,8	85,9	79,1	74,2	69,1	63,5	57,2
TRENT8	SEL	D	42 000,0	104,5	100,4	97,4	94,0	88,2	81,5	76,8	71,9	66,5	60,4

NPD_ID	Støjberegningsenhed	Operation	Effektindstilling (»Effektparameter«-feltet i »Fly«-tabellen beskriver kraftindstillingstype og -enhed)	L_200fod	L_400fod	L_630fod	L_1000fod	L_2000fod	L_4000fod	L_6300fod	L_10000fod	L_16000fod	L_25000fod
TRENT8	SEL	D	52 000,0	106,1	102,1	99,2	95,9	90,3	83,9	79,3	74,4	69,1	63,1
TRENT8	SEL	D	62 000,0	107,6	103,8	101,0	97,8	92,4	86,2	81,7	77,0	71,6	65,3
TRENT8	SEL	D	72 000,0	109,5	105,8	103,1	100,1	95,0	89,2	84,9	80,2	74,8	68,3
TRENT8	SEL	D	80 000,0	111,6	108,0	105,4	102,7	98,0	92,7	88,7	84,2	78,7	72,0
TRENT9	LAmx	A	4 000,0	93,1	86,6	82,2	77,5	69,9	61,4	55,3	48,6	41,2	33,5
TRENT9	LAmx	A	6 000,0	93,4	86,8	82,3	77,6	70,0	61,5	55,5	48,8	41,4	33,6
TRENT9	LAmx	A	9 000,0	93,9	87,2	82,6	77,9	70,3	61,8	55,7	49,1	41,6	33,9
TRENT9	LAmx	A	13 000,0	94,2	87,7	83,2	78,5	71,0	62,5	56,4	49,7	42,1	34,3
TRENT9	LAmx	D	40 000,0	98,9	92,4	87,8	83,0	75,1	66,4	60,2	53,3	45,6	37,4
TRENT9	LAmx	D	50 000,0	101,1	94,9	90,3	85,5	77,6	68,9	62,7	55,8	48,2	40,1
TRENT9	LAmx	D	60 000,0	104,1	98,0	93,5	88,6	80,8	72,0	65,7	58,7	50,9	42,7
TRENT9	LAmx	D	80 000,0	107,0	101,2	97,0	92,3	84,6	76,0	69,8	62,8	55,0	46,8
TRENT9	SEL	A	4 000,0	98,5	93,7	90,5	87,2	82,0	76,0	71,5	66,4	60,6	54,3
TRENT9	SEL	A	6 000,0	98,7	93,8	90,6	87,3	82,1	76,1	71,6	66,6	60,8	54,5
TRENT9	SEL	A	9 000,0	99,2	94,2	91,0	87,7	82,4	76,4	72,0	66,9	61,1	54,8
TRENT9	SEL	A	13 000,0	99,8	95,0	91,8	88,5	83,2	77,3	72,8	67,7	61,7	55,2
TRENT9	SEL	D	40 000,0	102,7	98,2	95,0	91,6	86,3	80,3	75,8	70,8	64,9	58,5
TRENT9	SEL	D	50 000,0	104,7	100,4	97,4	94,1	88,9	83,0	79,0	73,6	67,8	61,4
TRENT9	SEL	D	60 000,0	107,5	103,5	100,6	97,4	92,2	86,2	81,8	76,7	70,8	64,4
TRENT9	SEL	D	80 000,0	110,3	106,6	103,7	100,7	95,7	89,9	85,5	80,4	74,6	68,4

NPD_ID	Støjberedningsenhed	Operation	Effektindstilling (»Effektparameter«-feltet i »Fly«-tabellen beskriver kraftindstillingstype og -enhed)	L_200fod	L_400fod	L_630fod	L_1000fod	L_2000fod	L_4000fod	L_6300fod	L_10000fod	L_16000fod	L_25000fod
TSIO52	LAmaz	A	30,0	83,1	76,9	72,6	68,3	61,5	54,1	48,7	42,8	36,4	29,5
TSIO52	LAmaz	A	100,0	95,4	89,1	84,9	80,5	73,7	66,3	60,9	55,1	48,8	42,0
TSIO52	LAmaz	D	30,0	83,1	76,9	72,6	68,3	61,5	54,1	48,7	42,8	36,4	29,5
TSIO52	LAmaz	D	100,0	95,4	89,1	84,9	80,5	73,7	66,3	60,9	55,1	48,8	42,0
TSIO52	SEL	A	30,0	84,6	80,6	77,9	75,1	70,5	65,3	61,4	57,1	52,2	46,8
TSIO52	SEL	A	100,0	97,6	93,6	90,9	88,0	83,4	78,3	74,4	70,1	65,3	59,9
TSIO52	SEL	D	30,0	84,6	80,6	77,9	75,1	70,5	65,3	61,4	57,1	52,2	46,8
TSIO52	SEL	D	100,0	97,6	93,6	90,9	88,0	83,4	78,3	74,4	70,1	65,3	59,9
V2522A	LAmaz	A	2 000,0	89,7	83,1	78,5	73,4	65,3	56,3	49,8	42,6	34,5	26,3
V2522A	LAmaz	A	2 700,0	89,9	83,3	78,6	73,6	65,5	56,5	49,9	42,8	34,7	26,6
V2522A	LAmaz	A	6 000,0	91,8	85,0	80,0	74,8	66,6	57,6	51,0	43,7	35,5	27,2
V2522A	LAmaz	D	10 000,0	94,8	86,3	80,5	74,7	66,4	57,4	50,9	43,8	36,0	27,9
V2522A	LAmaz	D	14 000,0	96,6	88,4	83,2	78,2	70,3	61,5	55,1	47,9	39,8	31,5
V2522A	LAmaz	D	18 000,0	101,4	93,9	89,1	84,0	76,1	67,2	60,8	53,6	46,0	37,7
V2522A	LAmaz	D	21 000,0	103,1	95,8	91,0	86,1	78,2	69,4	63,2	56,3	48,6	40,5
V2522A	SEL	A	2 000,0	93,7	89,5	86,3	82,8	77,0	70,6	65,6	60,2	53,9	47,2
V2522A	SEL	A	2 700,0	93,9	89,7	86,4	82,9	77,1	70,7	65,8	60,4	54,0	47,4
V2522A	SEL	A	6 000,0	95,6	91,3	87,9	84,1	78,2	71,5	66,7	61,2	54,7	47,9
V2522A	SEL	D	10 000,0	94,9	90,1	86,7	83,3	77,9	71,7	67,0	61,7	55,7	49,1
V2522A	SEL	D	14 000,0	98,2	94,0	90,9	87,6	82,1	75,7	71,0	65,4	59,2	52,6

NPD_ID	Støjberegningsenhed	Operation	Effektindstilling (»Effektparameter«-feltet i »Fly«-tabellen beskriver kraftindstillingstype og -enhed)	L_200fod	L_400fod	L_630fod	L_1000fod	L_2000fod	L_4000fod	L_6300fod	L_10000fod	L_16000fod	L_25000fod
V2522A	SEL	D	18 000,0	102,6	98,6	95,6	92,5	87,2	81,1	76,6	71,3	65,3	58,9
V2522A	SEL	D	21 000,0	103,9	100,0	97,1	94,1	89,0	83,0	78,7	73,6	67,8	61,7
V2525	LAmaz	A	3 000,0	89,2	83,0	78,2	73,7	66,0	57,5	51,0	44,1	36,5	28,3
V2525	LAmaz	A	6 950,0	91,0	84,5	80,0	75,0	67,7	58,9	53,0	46,0	38,2	30,0
V2525	LAmaz	D	10 500,0	93,1	86,5	82,0	77,2	69,9	61,1	55,3	48,7	41,2	33,4
V2525	LAmaz	D	13 150,0	95,2	88,8	84,0	79,5	72,1	63,5	57,9	51,0	43,8	36,0
V2525	LAmaz	D	18 500,0	100,0	93,4	88,8	84,0	76,7	68,1	62,2	56,0	48,6	40,8
V2525	LAmaz	D	23 000,0	104,8	98,5	93,9	89,0	81,8	73,3	67,8	61,0	53,5	45,4
V2525	SEL	A	3 000,0	91,9	88,5	85,4	81,9	76,7	71,2	66,9	61,7	55,7	49,1
V2525	SEL	A	6 950,0	94,3	90,2	86,6	83,5	78,3	72,8	68,4	63,7	57,5	51,5
V2525	SEL	D	10 500,0	95,8	91,6	88,5	85,3	80,2	74,7	70,2	65,7	59,5	54,1
V2525	SEL	D	13 150,0	98,1	94,0	91,0	87,9	82,7	76,9	72,7	68,2	62,7	56,7
V2525	SEL	D	18 500,0	102,4	98,5	95,7	92,7	87,7	82,2	78,2	73,2	67,8	61,7
V2525	SEL	D	23 000,0	106,2	102,7	99,7	97,0	92,2	86,7	82,7	78,0	72,7	66,5
V2527A	LAmaz	A	2 000,0	89,3	82,8	78,2	73,4	65,8	57,4	51,2	44,4	36,7	28,6
V2527A	LAmaz	A	2 700,0	89,5	83,0	78,3	73,5	65,8	57,4	51,3	44,4	36,7	28,6
V2527A	LAmaz	A	6 000,0	91,6	84,7	79,5	74,2	66,5	58,0	51,9	45,0	37,2	29,1
V2527A	LAmaz	D	10 000,0	94,8	86,3	80,5	74,8	66,5	57,6	51,1	44,0	36,2	28,2
V2527A	LAmaz	D	14 000,0	96,7	88,6	83,5	78,4	70,5	61,7	55,3	48,1	40,1	31,8
V2527A	LAmaz	D	19 000,0	101,2	93,9	89,0	84,0	76,1	67,3	61,1	54,1	46,3	38,2

NPD_ID	Støjberedningsenhed	Operation	Effektindstilling (»Effektparameter«-feltet i »Fly«-tabellen beskriver kraftindstillingstype og -enhed)	L_200fod	L_400fod	L_630fod	L_1000fod	L_2000fod	L_4000fod	L_6300fod	L_ 10000fod	L_ 16000fod	L_ 25000fod
V2527A	LAmaz	D	23 000,0	104,0	96,9	92,2	87,3	79,4	70,8	64,7	57,9	50,3	42,0
V2527A	SEL	A	2 000,0	93,1	89,1	86,1	82,9	77,7	71,7	67,1	61,9	55,8	49,2
V2527A	SEL	A	2 700,0	93,3	89,2	86,2	83,0	77,7	71,8	67,2	62,0	55,8	49,3
V2527A	SEL	A	6 000,0	94,7	90,5	87,4	83,9	78,5	72,3	67,7	62,5	56,3	49,7
V2527A	SEL	D	10 000,0	95,0	90,2	86,8	83,5	78,1	71,8	67,2	61,9	55,9	49,4
V2527A	SEL	D	14 000,0	98,3	93,9	90,9	87,6	82,1	75,8	71,1	65,6	59,4	52,8
V2527A	SEL	D	19 000,0	102,5	98,4	95,5	92,3	87,2	81,1	76,7	71,5	65,7	59,4
V2527A	SEL	D	23 000,0	104,6	100,7	98,0	95,0	90,0	84,3	80,0	75,1	69,5	63,3
V2530	LAmaz	A	2 000,0	91,8	84,4	79,6	74,5	66,3	57,2	50,5	43,2	35,2	26,9
V2530	LAmaz	A	6 000,0	93,3	86,1	81,2	75,9	67,6	58,5	51,8	44,4	36,2	27,8
V2530	LAmaz	D	13 000,0	96,8	88,3	83,2	78,2	70,3	61,4	54,9	47,6	39,6	31,3
V2530	LAmaz	D	18 000,0	99,6	92,1	87,3	82,3	74,3	65,4	59,0	51,9	44,1	35,9
V2530	LAmaz	D	22 000,0	103,3	96,1	91,4	86,4	78,5	69,8	63,6	56,9	49,2	41,1
V2530	LAmaz	D	27 000,0	107,0	100,0	95,3	90,4	82,6	74,2	68,1	61,5	54,0	45,8
V2530	SEL	A	2 000,0	94,6	90,2	86,9	83,4	77,7	71,2	66,2	60,5	54,3	47,6
V2530	SEL	A	6 000,0	96,0	91,4	88,1	84,6	78,8	72,3	67,4	61,7	55,4	48,6
V2530	SEL	D	13 000,0	98,3	94,3	91,2	87,8	82,2	75,8	71,0	65,5	59,2	52,5
V2530	SEL	D	18 000,0	100,8	96,8	93,8	90,7	85,4	79,4	74,8	69,5	63,6	57,1
V2530	SEL	D	22 000,0	104,1	100,1	97,3	94,3	89,3	83,5	79,1	74,0	68,4	62,2
V2530	SEL	D	27 000,0	107,5	103,5	100,9	98,0	93,2	87,6	83,4	78,6	73,0	67,1

Tabel I-10

Spektralklasser

Spektral- klasse-ID	Operation	Beskrivelse	L ₅₀ Hz	L ₆₃ Hz	L ₈₀ Hz	L ₁₀₀ Hz	L ₁₂₅ Hz	L ₁₆₀ Hz	L ₂₀₀ Hz	L ₂₅₀ Hz	L ₃₁₅ Hz	L ₄₀₀ Hz	L ₅₀₀ Hz
101	Start	2/3-Motor.LavByPass.Tfan	59,5	61,6	62,8	73,1	80,8	78,3	72,3	75,8	75,9	73,6	71,8
102	Start	2-Motor.HøjByPass.Tfan	59,7	60,0	68,5	73,0	73,8	70,4	67,6	71,4	68,7	72,8	73,2
103	Start	2-Motor.HøjByPass.Tfan	56,7	66,1	70,1	72,8	76,6	73,0	74,5	77,0	75,3	72,2	72,2
104	Start	2-Motor.Lav/MidByPass.Tfan	57,3	56,3	61,5	67,7	71,4	73,7	67,0	72,1	73,8	74,1	71,3
105	Start	2-Motor.HøjByPass.Tfan	66,5	60,4	67,1	75,0	78,2	79,3	71,5	76,7	74,4	74,6	72,3
106	Start	4-Motor.Tfan+Supersonisk	62,5	57,4	66,9	73,7	75,5	74,0	71,4	73,4	73,4	75,7	75,8
107	Start	4-Motor.Tfan	58,6	62,7	69,1	74,1	76,0	74,3	74,1	74,4	74,0	73,6	73,2
108	Start	4-Motor.Tfan	66,2	66,2	66,2	72,2	80,8	67,9	67,6	72,0	70,0	70,7	71,1
109	Start	2-Motor.Tpropel+1/2-Motor.Stempel	64,7	67,1	73,1	89,4	84,5	76,3	89,3	80,7	79,3	79,3	81,6
110	Start	2-Motor.Tpropel+4-Motor.Stempel	71,4	69,9	79,9	87,4	76,5	80,9	86,2	86,0	85,6	81,2	76,8
111	Start	2-Motor.Tpropel	78,0	76,0	90,0	103,0	82,0	85,0	97,0	89,0	94,0	80,0	79,0

Spektral- klasse-ID	Operation	Beskrivelse	L_50Hz	L_63Hz	L_80Hz	L_100Hz	L_125Hz	L_160Hz	L_200Hz	L_250Hz	L_315Hz	L_400Hz	L_500Hz
112	Start	2/4-Motor.Tpropel	74,0	95,0	92,0	75,0	96,0	90,0	74,9	78,0	75,0	75,0	74,1
113	Start	2-Motor.Tjet+Tfan.Erhverv	58,5	57,9	60,7	67,0	71,2	72,6	70,3	72,7	72,9	73,5	72,8
136	Start	2-Motor.Tfan.Erhverv	59,7	60,0	68,5	73,0	73,8	70,4	67,6	71,4	68,7	72,8	73,2
137	Start	2-Motor.Tfan.Erhverv	58,6	62,7	69,1	74,1	76,0	74,3	74,1	74,4	74,0	73,6	73,2
138	Start	2-Motor.Tfan.Erhverv	66,2	66,2	66,2	72,2	80,8	67,9	67,6	72,0	70,0	70,7	71,1
201	Indflyvning	2/3-Motor.LavByPass.Tfan	64,9	65,5	66,2	66,7	73,0	77,6	74,8	70,7	76,6	72,5	74,4
202	Indflyvning	2-Motor.Lav/HøjByPass.Tfan	68,5	68,5	68,5	68,4	68,5	70,9	73,3	67,3	72,6	72,5	72,1
203	Indflyvning	2-Motor.HøjByPass.Tfan+Erhverv	67,3	68,9	69,6	70,0	70,2	74,0	74,7	73,1	71,3	74,1	72,9
204	Indflyvning	2-Motor.Lav/MidByPass.Tfan	58,8	57,1	59,4	68,0	72,8	73,7	69,1	72,3	74,8	75,6	73,6
205	Indflyvning	2-Motor.HøjByPass.Tfan	68,3	60,7	64,6	67,4	78,4	74,8	71,4	72,4	72,0	72,4	71,6
206	Indflyvning	4-Motor.Tjet+Tfan	63,3	65,4	64,1	63,2	66,0	66,6	69,6	70,1	71,5	67,1	71,0
207	Indflyvning	4-Motor.Tfan	67,0	61,1	62,7	64,1	70,4	74,4	71,8	68,4	76,3	72,3	73,5

Spektral- klasse-ID	Operation	Beskrivelse	L_50Hz	L_63Hz	L_80Hz	L_100Hz	L_125Hz	L_160Hz	L_200Hz	L_250Hz	L_315Hz	L_400Hz	L_500Hz
208	Indflyvning	4-Motor.Tjet+Tfan	66,7	65,0	61,7	65,4	72,9	76,2	73,0	68,1	72,7	70,7	72,1
209	Indflyvning	4-Motor.Tfan	60,0	59,0	60,0	69,0	71,0	70,0	69,0	69,0	69,0	69,0	70,0
210	Indflyvning	2-Motor.Tpropel	65,0	70,0	65,0	72,0	77,0	68,0	78,0	85,0	86,0	79,0	73,0
211	Indflyvning	2-Motor.Tpropel	71,3	65,4	74,7	88,1	77,1	80,3	86,9	80,0	86,8	78,2	75,5
212	Indflyvning	2-Motor.Tpropel	72,0	68,0	79,0	71,0	73,0	84,0	74,0	75,0	73,0	72,0	71,0
213	Indflyvning	4-Motor.Tpropel+Stempel	64,0	73,0	76,0	71,0	82,0	83,0	67,0	71,0	70,0	69,0	69,0
214	Indflyvning	2/4-Motor.Tpropel	61,8	69,8	61,8	58,8	67,8	70,8	62,8	59,8	62,8	60,8	60,8
215	Indflyvning	1/2-Motor.Stempel	83,0	98,0	83,0	79,0	91,0	80,0	85,0	76,0	75,0	73,0	72,0
216	Indflyvning	2-Motor.Tjet+Tfan	68,0	63,1	64,7	71,2	74,3	75,0	70,3	72,6	72,1	73,3	71,3
235	Indflyvning	2-Motor.Tfan.Erhverv	67,3	68,9	69,6	70,0	70,2	74,0	74,7	73,1	71,3	74,1	72,9
236	Indflyvning	2-Motor.Tfan.Erhverv	62,7	64,8	63,5	62,6	65,4	66,0	69,0	69,5	70,8	66,5	70,4
237	Indflyvning	2-Motor.Tfan.Erhverv	67,0	61,1	62,7	64,1	70,4	74,4	71,8	68,4	76,3	72,3	73,5
238	Indflyvning	2-Motor.Tfan.Erhverv	60,0	59,0	60,0	69,0	71,0	70,0	69,0	69,0	69,0	69,0	70,0

Spektralklasse-ID	Operation	Beskrivelse	L_50Hz	L_63Hz	L_80Hz	L_100Hz	L_125Hz	L_160Hz	L_200Hz	L_250Hz	L_315Hz	L_400Hz	L_500Hz	L_630Hz	L_800Hz	L_1000Hz	L_1250Hz	L_1600Hz	L_2000Hz	L_2500Hz	L_3150Hz	L_4000Hz	L_5000Hz	L_6300Hz	L_8000Hz	L_10000Hz
101	Start	2/3-Motor.LavBy-Pass.Tfan	59,5	61,6	62,8	73,1	80,8	78,3	72,3	75,8	75,9	73,6	71,8	71,6	72,3	70,0	68,3	66,6	64,2	61,4	58,6	54,8	50,9	45,7	43,9	40,9
102	Start	2-Motor.HøjBy-Pass.Tfan	59,7	60,0	68,5	73,0	73,8	70,4	67,6	71,4	68,7	72,8	73,2	73,0	72,9	70,0	68,0	67,3	62,3	61,4	58,0	58,8	58,7	46,7	44,2	44,1
103	Start	2-Motor.HøjBy-Pass.Tfan	56,7	66,1	70,1	72,8	76,6	73,0	74,5	77,0	75,3	72,2	72,2	71,2	70,2	70,0	69,6	71,1	70,6	67,1	63,4	63,5	58,2	51,5	42,3	37,7
104	Start	2-Motor.Lav/Mid-ByPass.Tfan	57,3	56,3	61,5	67,7	71,4	73,7	67,0	72,1	73,8	74,1	71,3	70,4	70,9	70,0	68,2	67,3	63,4	60,9	56,6	53,2	47,8	40,5	31,7	27,9
105	Start	2-Motor.HøjBy-Pass.Tfan	66,5	60,4	67,1	75,0	78,2	79,3	71,5	76,7	74,4	74,6	72,3	71,9	71,1	70,0	69,0	68,8	67,0	65,5	63,4	59,2	53,8	50,0	44,7	38,2
106	Start	4-Motor.Tfan+Supersonisk	62,5	57,4	66,9	73,7	75,5	74,0	71,4	73,4	73,4	75,7	75,8	74,1	71,6	70,0	68,9	68,2	66,4	63,5	62,5	62,5	59,2	53,7	48,1	41,2
107	Start	4-Motor.Tfan	58,6	62,7	69,1	74,1	76,0	74,3	74,1	74,4	74,0	73,6	73,2	72,3	71,7	70,0	69,1	69,4	69,6	73,6	67,7	63,1	58,3	51,5	44,2	34,7
108	Start	4-Motor.Tfan	66,2	66,2	66,2	72,2	80,8	67,9	67,6	72,0	70,0	70,7	71,1	68,9	71,1	70,0	68,3	67,5	65,4	63,6	63,9	64,8	62,1	59,3	54,6	47,3
109	Start	2-Motor.Tpropel+1/2-Motor.Stempel	64,7	67,1	73,1	89,4	84,5	76,3	89,3	80,7	79,3	79,3	81,6	80,3	76,4	70,0	65,0	61,9	59,8	57,3	55,6	52,7	50,9	44,8	36,3	28,4

Spektralklasse-ID	Operation	Beskrivelse	L_50Hz	L_63Hz	L_80Hz	L_100Hz	L_125Hz	L_160Hz	L_200Hz	L_250Hz	L_315Hz	L_400Hz	L_500Hz	L_630Hz	L_800Hz	L_1000Hz	L_1250Hz	L_1600Hz	L_2000Hz	L_2500Hz	L_3150Hz	L_4000Hz	L_5000Hz	L_6300Hz	L_8000Hz	L_10000Hz
110	Start	2-Motor.Tpropel +4-Motor.Stempel	71,4	69,9	79,9	87,4	76,5	80,9	86,2	86,0	85,6	81,2	76,8	74,5	73,2	70,0	69,5	69,2	67,2	65,4	63,2	60,2	58,4	51,4	40,4	29,0
111	Start	2-Motor.Tpropel	78,0	76,0	90,0	103,0	82,0	85,0	97,0	89,0	94,0	80,0	79,0	79,0	75,0	70,0	68,0	64,0	62,0	58,0	57,0	53,0	48,0	43,0	38,0	33,0
112	Start	2/4-Motor.Tpropel	74,0	95,0	92,0	75,0	96,0	90,0	74,9	78,0	75,0	75,0	74,1	74,0	72,0	70,0	71,0	72,0	71,0	70,0	66,0	64,0	60,0	54,0	46,0	39,9
113	Start	2-Motor.Tjet +Tfan.Erhverv	58,5	57,9	60,7	67,0	71,2	72,6	70,3	72,7	72,9	73,5	72,8	72,0	71,3	70,0	68,9	67,1	64,5	63,0	60,2	55,8	52,1	45,1	38,8	29,6
136	Start	2-Motor.Tfan.Erhverv	59,7	60,0	68,5	73,0	73,8	70,4	67,6	71,4	68,7	72,8	73,2	73,0	72,9	70,0	68,0	67,3	62,3	61,4	58,0	58,8	58,7	46,7	44,2	44,1
137	Start	2-Motor.Tfan.Erhverv	58,6	62,7	69,1	74,1	76,0	74,3	74,1	74,4	74,0	73,6	73,2	72,3	71,7	70,0	69,1	69,4	69,6	73,6	67,7	63,1	58,3	51,5	44,2	34,7
138	Start	2-Motor.Tfan.Erhverv	66,2	66,2	66,2	72,2	80,8	67,9	67,6	72,0	70,0	70,7	71,1	68,9	71,1	70,0	68,3	67,5	65,4	63,6	63,9	64,8	62,1	59,3	54,6	47,3
201	Indflyvning	2/3-Motor.LavByPass.Tfan	64,9	65,5	66,2	66,7	73,0	77,6	74,8	70,7	76,6	72,5	74,4	73,6	70,9	70,0	69,2	67,8	66,5	68,0	63,0	60,0	57,6	56,3	54,6	45,8
202	Indflyvning	2-Motor.Lav/HøjByPass.Tfan	68,5	68,5	68,5	68,4	68,5	70,9	73,3	67,3	72,6	72,5	72,1	75,4	75,4	70,0	68,9	68,3	65,8	64,7	63,5	62,1	60,2	57,8	48,6	38,8

Spektralklasse-ID	Operation	Beskrivelse	L_50Hz	L_63Hz	L_80Hz	L_100Hz	L_125Hz	L_160Hz	L_200Hz	L_250Hz	L_315Hz	L_400Hz	L_500Hz	L_630Hz	L_800Hz	L_1000Hz	L_1250Hz	L_1600Hz	L_2000Hz	L_2500Hz	L_3150Hz	L_4000Hz	L_5000Hz	L_6300Hz	L_8000Hz	L_10000Hz
203	Indflyvning	2-Motor.HøjBy-Pass.Tfan+Erhverv	67,3	68,9	69,6	70,0	70,2	74,0	74,7	73,1	71,3	74,1	72,9	73,1	71,6	70,0	70,4	67,4	67,4	70,8	69,7	72,1	64,2	56,4	49,6	38,9
204	Indflyvning	2-Motor.Lav/Mid-ByPass.Tfan	58,8	57,1	59,4	68,0	72,8	73,7	69,1	72,3	74,8	75,6	73,6	72,1	72,1	70,0	66,3	63,6	59,9	57,5	54,8	51,8	48,8	45,8	42,8	39,8
205	Indflyvning	2-Motor.HøjBy-Pass.Tfan	68,3	60,7	64,6	67,4	78,4	74,8	71,4	72,4	72,0	72,4	71,6	72,0	71,0	70,0	68,9	67,2	65,8	64,4	63,0	62,0	60,6	54,4	48,5	39,0
206	Indflyvning	4-Motor.Tjet+Tfan	63,3	65,4	64,1	63,2	66,0	66,6	69,6	70,1	71,5	67,1	71,0	70,4	71,8	70,0	69,6	66,6	62,9	62,0	62,7	59,1	58,8	53,3	50,2	40,6
207	Indflyvning	4-Motor.Tfan	67,0	61,1	62,7	64,1	70,4	74,4	71,8	68,4	76,3	72,3	73,5	71,2	70,5	70,0	68,7	67,1	67,5	69,4	71,1	72,5	65,7	59,3	52,2	45,6
208	Indflyvning	4-Motor.Tjet+Tfan	66,7	65,0	61,7	65,4	72,9	76,2	73,0	68,1	72,7	70,7	72,1	70,1	69,0	70,0	70,9	70,2	70,6	81,3	73,7	62,8	62,6	56,0	49,6	37,9
209	Indflyvning	4-Motor.Tfan	60,0	59,0	60,0	69,0	71,0	70,0	69,0	69,0	69,0	69,0	70,0	69,0	69,0	70,0	72,0	77,0	72,0	72,0	70,0	66,0	63,0	57,0	49,0	38,0
210	Indflyvning	2-Motor.Tpropel	65,0	70,0	65,0	72,0	77,0	68,0	78,0	85,0	86,0	79,0	73,0	76,0	71,0	70,0	68,0	68,0	65,0	63,0	60,0	56,0	53,0	52,0	42,0	28,0
211	Indflyvning	2-Motor.Tpropel	71,3	65,4	74,7	88,1	77,1	80,3	86,9	80,0	86,8	78,2	75,5	75,2	71,6	70,0	70,7	69,6	68,6	67,5	67,0	63,9	59,9	53,0	45,7	40,0
212	Indflyvning	2-Motor.Tpropel	72,0	68,0	79,0	71,0	73,0	84,0	74,0	75,0	73,0	72,0	71,0	77,0	73,0	70,0	77,0	75,0	72,0	70,0	71,0	83,0	75,0	57,0	54,0	45,0

Spektralklasse-ID	Operation	Beskrivelse	L_50Hz	L_63Hz	L_80Hz	L_100Hz	L_125Hz	L_160Hz	L_200Hz	L_250Hz	L_315Hz	L_400Hz	L_500Hz	L_630Hz	L_800Hz	L_1000Hz	L_1250Hz	L_1600Hz	L_2000Hz	L_2500Hz	L_3150Hz	L_4000Hz	L_5000Hz	L_6300Hz	L_8000Hz	L_10000Hz
213	Indflyvning	4-Motor.Tpropel+Stempel	64,0	73,0	76,0	71,0	82,0	83,0	67,0	71,0	70,0	69,0	69,0	68,0	67,0	70,0	69,0	67,0	64,0	60,0	57,0	54,0	49,0	42,0	32,0	20,0
214	Indflyvning	2/4-Motor.Tpropel	61,8	69,8	61,8	58,8	67,8	70,8	62,8	59,8	62,8	60,8	60,8	59,8	60,8	70,0	67,8	61,8	59,8	56,8	52,8	49,8	47,8	45,8	35,8	27,8
215	Indflyvning	1/2-Motor.Stempel	83,0	98,0	83,0	79,0	91,0	80,0	85,0	76,0	75,0	73,0	72,0	73,0	71,0	70,0	68,0	66,0	65,0	64,0	60,0	57,0	53,0	49,0	43,0	32,0
216	Indflyvning	2-Motor.Tjet+Tfan	68,0	63,1	64,7	71,2	74,3	75,0	70,3	72,6	72,1	73,3	71,3	70,7	70,3	70,0	69,3	68,0	67,8	66,3	64,4	62,0	57,2	52,2	43,5	33,1
235	Indflyvning	2-Motor.Tfan.Erhverv	67,3	68,9	69,6	70,0	70,2	74,0	74,7	73,1	71,3	74,1	72,9	73,1	71,6	70,0	70,4	67,4	67,4	70,8	69,7	72,1	64,2	56,4	49,6	38,9
236	Indflyvning	2-Motor.Tfan.Erhverv	62,7	64,8	63,5	62,6	65,4	66,0	69,0	69,5	70,8	66,5	70,4	69,8	71,2	69,4	68,9	66,0	62,3	61,4	62,1	58,5	58,2	52,7	49,6	40,0
237	Indflyvning	2-Motor.Tfan.Erhverv	67,0	61,1	62,7	64,1	70,4	74,4	71,8	68,4	76,3	72,3	73,5	71,2	70,5	70,0	68,7	67,1	67,5	69,4	71,1	72,5	65,7	59,3	52,2	45,6
238	Indflyvning	2-Motor.Tfan.Erhverv	60,0	59,0	60,0	69,0	71,0	70,0	69,0	69,0	69,0	69,0	70,0	69,0	69,0	70,0	72,0	77,0	72,0	72,0	70,0	66,0	63,0	57,0	49,0	38,0

Dette afsnit indeholder supplerende data for fly inden for almindelig luftfart.

GASEPF- og GASEPV-data

Tabel I-11

GASEPF- og GASEPV-flytyper

ACFTID	Beskrivelse	Motortype	Antal motorer	Vægtklasse	Ejerkategori	MGTOW (pund)	MGLW (pund)	Maks. landingsafstand (fod)	Maks. statisk kraft ved havets overflade (pund)	Støjkapitel	NPD_ID	Effektparameter	Spektral-ID for indflyvning	Spektral-ID for start	Identifikator for lateral retningsvirkning
GASEPF	Propeldrevet fly med en enkelt motor og fast pitch	Stempel-motor	1	Lille	Almindelig luftfart	2 200	2 200	1 160	560	0	GASEPF	Procent	215	109	Prop
GASEPV	Propeldrevet fly med en enkelt motor og variabel pitch	Stempel-motor	1	Lille	Almindelig luftfart	3 000	3 000	1 111	790	0	GASEPV	Procent	215	109	Prop

(de tilknyttede spektraldata kan findes i ANP-tabellen »Spektralklasser«)

Tabel I-12

Flyveprofildata for start og landing for GASEPF- og GASEPV-fly

ACFTID	Operation	Profil_ID	Etapelængde	Punkt nr.	Afstand (fod)	Højde (over flyvepladsen) (fod)	TAS (sand hastighed) (knob)	Procentdel af maksimal statisk kraft (%)
GASEPF	A	APP_3_DEG	1	1	- 114 486,8	6 000,0	109,4	34,21
GASEPF	A	APP_3_DEG	1	2	- 57 243,4	3 000,0	71,8	37,57
GASEPF	A	APP_3_DEG	1	3	- 28 621,7	1 500,0	60,0	40,59
GASEPF	A	APP_3_DEG	1	4	- 19 081,1	1 000,0	59,6	39,85
GASEPF	A	APP_3_DEG	1	5	0,0	0,0	58,7	38,43
GASEPF	A	APP_3_DEG	1	6	47,2	0,0	55,7	27,20

ACFTID	Operation	Profil_ID	Etapelængde	Punkt nr.	Afstand (fod)	Højde (over flyvepladsen) (fod)	TAS (sand hastighed) (knob)	Procentdel af maksimal statisk kraft (%)
GASEPF	A	APP_3_DEG	1	7	472,0	0,0	30,0	10,00
GASEPF	A	APP_5_DEG	1	1	- 68 580,3	6 000,0	109,4	18,03
GASEPF	A	APP_5_DEG	1	2	- 34 290,2	3 000,0	71,8	22,59
GASEPF	A	APP_5_DEG	1	3	- 17 145,1	1 500,0	60,0	26,14
GASEPF	A	APP_5_DEG	1	4	- 11 430,1	1 000,0	59,6	25,67
GASEPF	A	APP_5_DEG	1	5	0,0	0,0	58,7	24,75
GASEPF	A	APP_5_DEG	1	6	47,2	0,0	55,7	27,20
GASEPF	A	APP_5_DEG	1	7	472,0	0,0	30,0	10,00
GASEPF	D	DEFAULT_DEP	1	1	0,0	0,0	0,0	113,06
GASEPF	D	DEFAULT_DEP	1	2	972,8	0,0	62,1	113,06
GASEPF	D	DEFAULT_DEP	1	3	2 077,9	51,4	73,1	96,32
GASEPF	D	DEFAULT_DEP	1	4	13 665,7	1 000,0	74,1	98,31
GASEPF	D	DEFAULT_DEP	1	5	16 079,7	1 097,7	84,3	86,65
GASEPF	D	DEFAULT_DEP	1	6	17 079,7	1 155,4	84,4	81,16
GASEPF	D	DEFAULT_DEP	1	7	49 057,1	3 000,0	86,8	84,60
GASEPF	D	DEFAULT_DEP	1	8	97 253,2	5 500,0	90,1	89,42
GASEPF	D	DEFAULT_DEP	1	9	140 694,0	7 500,0	92,9	93,53
GASEPF	D	DEFAULT_DEP	1	10	202 700,4	10 000,0	96,6	99,04
GASEPV	A	APP_3_DEG	1	1	- 114 486,8	6 000,0	109,4	24,34
GASEPV	A	APP_3_DEG	1	2	- 57 243,4	3 000,0	79,4	26,37
GASEPV	A	APP_3_DEG	1	3	- 28 621,7	1 500,0	67,5	45,05

ACFTID	Operation	Profil_ID	Etapelængde	Punkt nr.	Afstand (fod)	Højde (over flyvepladsen) (fod)	TAS (sand hastighed) (knob)	Procentdel af maksimal statisk kraft (%)
GASEPV	A	APP_3_DEG	1	4	- 19 081,1	1 000,0	67,0	44,24
GASEPV	A	APP_3_DEG	1	5	0,0	0,0	66,0	42,66
GASEPV	A	APP_3_DEG	1	6	42,8	0,0	62,6	31,00
GASEPV	A	APP_3_DEG	1	7	428,0	0,0	30,0	10,00
GASEPV	A	APP_5_DEG	1	1	- 68 580,3	6 000,0	109,4	8,70
GASEPV	A	APP_5_DEG	1	2	- 34 290,2	3 000,0	79,4	12,04
GASEPV	A	APP_5_DEG	1	3	- 17 145,1	1 500,0	67,5	31,28
GASEPV	A	APP_5_DEG	1	4	- 11 430,1	1 000,0	67,0	30,72
GASEPV	A	APP_5_DEG	1	5	0,0	0,0	66,0	29,62
GASEPV	A	APP_5_DEG	1	6	42,8	0,0	62,6	31,00
GASEPV	A	APP_5_DEG	1	7	428,0	0,0	30,0	10,00
GASEPV	D	DEFAULT_DEP	1	1	0,0	0,0	0,0	163,92
GASEPV	D	DEFAULT_DEP	1	2	861,8	0,0	55,6	163,92
GASEPV	D	DEFAULT_DEP	1	3	1 302,6	42,7	66,0	138,25
GASEPV	D	DEFAULT_DEP	1	4	2 963,7	172,0	90,2	101,67
GASEPV	D	DEFAULT_DEP	1	5	9 389,6	1 000,0	91,3	103,50
GASEPV	D	DEFAULT_DEP	1	6	10 985,9	1 102,9	101,6	93,36
GASEPV	D	DEFAULT_DEP	1	7	11 985,9	1 200,6	101,8	86,89
GASEPV	D	DEFAULT_DEP	1	8	30 407,6	3 000,0	104,5	90,57
GASEPV	D	DEFAULT_DEP	1	9	57 858,2	5 500,0	108,5	95,72
GASEPV	D	DEFAULT_DEP	1	10	81 543,2	7 500,0	111,9	100,13
GASEPV	D	DEFAULT_DEP	1	11	113 618,2	10 000,0	116,4	106,03

Tabel I-13

NPD-data for GASEPF- og GASEPV-fly

NPD_ID	Støjberegningsenhed	Operation	Effektindstilling — Procentdel af maksimal statisk kraft (%)	L_200fod	L_400fod	L_630fod	L_1000fod	L_2000fod	L_4000fod	L_6300fod	L_10000fod	L_16000fod	L_25000fod
GASEPF	LAmax	A	30,00	72,2	65,9	61,6	57,2	50,3	43,1	38,0	32,7	27,0	20,9
GASEPF	LAmax	A	100,00	84,9	78,6	74,4	70,0	63,2	55,8	50,4	44,6	38,3	31,5
GASEPF	LAmax	D	30,00	72,2	65,9	61,6	57,2	50,3	43,1	38,0	32,7	27,0	20,9
GASEPF	LAmax	D	100,00	84,9	78,6	74,4	70,0	63,2	55,8	50,4	44,6	38,3	31,5
GASEPF	SEL	A	30,00	74,2	70,1	67,3	64,4	59,8	54,8	51,2	47,4	43,2	38,6
GASEPF	SEL	A	100,00	87,1	83,1	80,4	77,5	72,9	67,8	63,9	59,6	54,8	49,4
GASEPF	SEL	D	30,00	74,2	70,1	67,3	64,4	59,8	54,8	51,2	47,4	43,2	38,6
GASEPF	SEL	D	100,00	87,1	83,1	80,4	77,5	72,9	67,8	63,9	59,6	54,8	49,4
GASEPV	LAmax	A	30,00	82,8	73,9	69,6	65,2	58,3	51,1	46,0	40,7	35,0	28,9
GASEPV	LAmax	A	100,00	92,4	86,1	81,9	77,5	70,7	63,3	57,9	52,1	45,8	39,0
GASEPV	LAmax	D	30,00	82,8	73,9	69,6	65,2	58,3	51,1	46,0	40,7	35,0	28,9
GASEPV	LAmax	D	100,00	92,4	86,1	81,9	77,5	70,7	63,3	57,9	52,1	45,8	39,0
GASEPV	SEL	A	30,00	81,7	77,6	74,8	71,9	67,3	62,3	58,7	54,9	50,7	46,1
GASEPV	SEL	A	100,00	94,6	90,6	87,9	85,0	80,4	75,3	71,4	67,1	62,3	56,9
GASEPV	SEL	D	30,00	81,7	77,6	74,8	71,9	67,3	62,3	58,7	54,9	50,7	46,1
GASEPV	SEL	D	100,00	94,6	90,6	87,9	85,0	80,4	75,3	71,4	67,1	62,3	56,9

Data vedrørende flykategorier

Flygruppe	Eksempler på flytyper (maksimal startmasse)
P 1.0	Dewald Sunny, Flightstar II, Ikarus C42, Quicksilver MXL II, Sherpa, Stratos, Tecnam P92 Echo
P 1.1	DG-400 (500 kg), Grob 109B (900 kg), H 36 Dimona (800 kg), Scheibe SF 25C (700 kg)
P 1.2	DR 400/180R (1 000 kg), H 36 Dimona (800 kg), PZL-104 »Wilga 35« (1 200 kg), Scheibe SF 25 (700 kg)
P 1.3	DR 400/180R (1 000 kg), Cessna 172N (1 000 kg), Piper PA-28- 181 (1 200 kg), Piper PA-34-200 (1 900 kg)

I de følgende tabeller opstilles data vedrørende flystøj og -præstationer for de fire kategorier:

Tabel I-14

Støjgruppedata for flykategorierne P 1.0, P 1.1, P 1.2 og P 1.3

NOISE_ID,C,12	THRSET_TYP,C,1	MODEL_TYPE,C,1	SPECT_APP,N,3,0	SPECT_DEP,N,3,0	SPECT_AFB,N,3,0
P1.0	P	I	215	109	0
P1.1	P	I	215	109	0
P1.2	P	I	215	109	0
P1.3	P	I	215	109	0

ACFT_ID,C,12	ACFT_DESCR,C,40	WGT_CAT,C,1	OWNER_CAT,C,1	ENG_TYPE,C,1	NOISE_CAT,C,1	NOISE_ID,C,12	NUMB_ENG,N,1,0	THR_RESTOR,C,1	MX_GW_TKO,N,7,0	MX_GW_LND,N,7,0	MX_DS_STOP,N,5,0	COEFF_TYPE,C,1	THR_STATIC,N,6,0
P1.0	Ultralette fly	S	G	P	0	P1.0	1	N	0	0	0	P	100
P1.1	Motorsvævefly	S	G	P	0	P1.1	1	N	0	0	0	P	100
P1.2	Propel MTOM <= 2 t slæbefly	S	G	P	0	P1.2	1	N	0	0	0	P	100
P1.3	Propel MTOM <= 2 t	S	G	P	0	P1.3	1	N	0	0	0	P	100

Tabel I-15

Flyveprofildata for start og landing for flykategorierne P 1.0, P 1.1, P 1.2 og P 1.3

ACFT_ID,C,12	OP_TYPE,C,1	PROF_ID1,C,8	PROF_ID2,C,1	WEIGHT,N,7,0
P1.0	A	DEFAULT	1	100
P1.0	D	DEFAULT	1	100
P1.1	A	DEFAULT	1	100
P1.1	D	DEFAULT	1	100
P1.2	A	DEFAULT	1	100
P1.2	D	DEFAULT	1	100
P1.3	A	DEFAULT	1	100
P1.3	D	DEFAULT	1	100

Tabel I-16

Støjprofilpunkterne for flykategorierne P 1.0, P 1.1, P 1.2 og P 1.3

ACFT_ID,C,12	OP_TYPE,C,1	PROF_ID1,C,8	PROF_ID2,C,1	PT_NUM,N,3,0	DISTANCE,N,10,1	ALTITUDE,N,7,1	SPEED,N,5,1	THR_SET,N,9,2	OP_MODE,C,1
P1.0	A	DEFAULT	1	1	- 114 486	6 000	50,5	70	A
P1.0	A	DEFAULT	1	2	- 18 917,1	1 000	50,5	70	A
P1.0	A	DEFAULT	1	3	- 15 636,3	828,1	50,5	70	A
P1.0	A	DEFAULT	1	4	164	0	50,5	70	A
P1.0	A	DEFAULT	1	5	656,2	0	19,4	30	A
P1.0	D	DEFAULT	1	1	0	0	19,4	100	D
P1.0	D	DEFAULT	1	2	328,1	0	62,2	100	D
P1.0	D	DEFAULT	1	3	12 986,3	1 000	62,2	100	D

ACFT_ID,C,12	OP_TYPE,C,1	PROF_ID1,C,8	PROF_ID2,C,1	PT_NUM,N,3,0	DISTANCE,N,10,1	ALTITUDE,N,7,1	SPEED,N,5,1	THR_SET,N,9,2	OP_MODE,C,1
P1.0	D	DEFAULT	1	4	42 000	3 000	65	100	D
P1.0	D	DEFAULT	1	5	200 000	10 000	68	100	D
P1.1	A	DEFAULT	1	1	- 114 486	6 000	50,5	70	A
P1.1	A	DEFAULT	1	2	- 18 589	1 000	50,5	70	A
P1.1	A	DEFAULT	1	3	- 15 308,2	828,1	50,5	70	A
P1.1	A	DEFAULT	1	4	492,1	0	50,5	70	A
P1.1	A	DEFAULT	1	5	656,2	0	19,4	30	A
P1.1	D	DEFAULT	1	1	0	0	19,4	100	D
P1.1	D	DEFAULT	1	2	656,2	0	66,1	100	D
P1.1	D	DEFAULT	1	3	13 314,4	1 000	66,1	100	D
P1.1	D	DEFAULT	1	4	43 000	3 000	70	100	D
P1.1	D	DEFAULT	1	5	200 000	10 000	73,9	100	D
P1.2	A	DEFAULT	1	1	- 114 486	6 000	60,3	70	A
P1.2	A	DEFAULT	1	2	- 18 589	1 000	60,3	70	A
P1.2	A	DEFAULT	1	3	- 15 308,2	828,1	60,3	70	A
P1.2	A	DEFAULT	1	4	492,1	0	60,3	70	A
P1.2	A	DEFAULT	1	5	1 476,4	0	19,4	30	A
P1.2	D	DEFAULT	1	1	0	0	19,4	100	D
P1.2	D	DEFAULT	1	2	1 312,3	0	62,2	100	D
P1.2	D	DEFAULT	1	3	17 705,8	1 000	62,2	100	D
P1.2	D	DEFAULT	1	4	50 000	3 000	64	100	D
P1.2	D	DEFAULT	1	5	200 000	10 000	66,1	100	D

ACFT_ID,C,12	OP_TYPE,C,1	PROF_ID1,C,8	PROF_ID2,C,1	PT_NUM,N,3,0	DISTANCE,N,10,1	ALTITUDE,N,7,1	SPEED,N,5,1	THR_SET,N,9,2	OP_MODE,C,1
P1.3	A	DEFAULT	1	1	- 114 486	6 000	60,3	70	A
P1.3	A	DEFAULT	1	2	- 18 589	1 000	60,3	70	A
P1.3	A	DEFAULT	1	3	- 15 308,2	828,1	60,3	70	A
P1.3	A	DEFAULT	1	4	492,1	0	60,3	70	A
P1.3	A	DEFAULT	1	5	1 476,4	0	19,4	30	A
P1.3	D	DEFAULT	1	1	0	0	19,4	100	D
P1.3	D	DEFAULT	1	2	820,2	0	70	100	D
P1.3	D	DEFAULT	1	3	10 344	1 000	70	100	D
P1.3	D	DEFAULT	1	4	40 000	3 000	75	100	D
P1.3	D	DEFAULT	1	5	200 000	10 000	83	100	D

Tabel I-17

NPD-data for flykategorierne P 1.0, P 1.1, P 1.2 og P 1.3

NOISE_ID, C,12	NOISE_ TYPE,C,1	OP_MODE, C,1	THR_SET, N,9,2	L_200,N,5,1	L_400,N,5,1	L_630,N,5,1	L_1000, N,5,1	L_2000, N,5,1	L_4000, N,5,1	L_6300, N,5,1	L_10000, N,5,1	L_16000, N,5,1	L_25000, N,5,1
P1.0	M	A	30	55,2	49	44,8	40,4	33,6	26,3	21,2	15,6	9,3	2,8
P1.0	M	A	70	65,2	59	54,8	50,4	43,6	36,3	31,2	25,6	19,3	12,8
P1.0	M	D	88	71,2	65	60,8	56,4	49,6	42,3	37,2	31,6	25,3	18,8
P1.0	M	D	100	75,2	69	64,8	60,4	53,6	46,3	41,2	35,6	29,3	22,8
P1.0	S	A	30	54,7	51,4	49,1	46,7	42,8	38,4	35,2	31,4	27,1	22,3
P1.0	S	A	70	64,7	61,4	59,1	56,7	52,8	48,4	45,2	41,4	37,1	32,3
P1.0	S	D	88	70,7	67,4	65,1	62,7	58,8	54,4	51,2	47,4	43,1	38,3

NOISE_ID, C,12	NOISE_ TYPE,C,1	OP_MODE, C,1	THR_SET, N,9,2	L_200,N,5,1	L_400,N,5,1	L_630,N,5,1	L_1000, N,5,1	L_2000, N,5,1	L_4000, N,5,1	L_6300, N,5,1	L_10000, N,5,1	L_16000, N,5,1	L_25000, N,5,1
P1.0	S	D	100	74,7	71,4	69,1	66,7	62,8	58,4	55,2	51,4	47,1	42,3
P1.1	M	A	30	60,2	54	49,8	45,4	38,6	31,3	26,2	20,6	14,3	7,8
P1.1	M	A	70	70,2	64	59,8	55,4	48,6	41,3	36,2	30,6	24,3	17,8
P1.1	M	D	82	74,2	68	63,8	59,4	52,6	45,3	40,2	34,6	28,3	21,8
P1.1	M	D	100	80,2	74	69,8	65,4	58,6	51,3	46,2	40,6	34,3	27,8
P1.1	S	A	30	59,7	56,4	54,1	51,7	47,8	43,4	40,2	36,4	32,1	27,3
P1.1	S	A	70	69,7	66,4	64,1	61,7	57,8	53,4	50,2	46,4	42,1	37,3
P1.1	S	D	82	73,7	70,4	68,1	65,7	61,8	57,4	54,2	50,4	46,1	41,3
P1.1	S	D	100	79,7	76,4	74,1	71,7	67,8	63,4	60,2	56,4	52,1	47,3
P1.2	M	A	30	64,4	58,2	53,9	49,5	42,6	35,1	29,8	24	17,5	10,6
P1.2	M	A	70	74,4	68,2	63,9	59,5	52,6	45,1	39,8	34	27,5	20,6
P1.2	M	D	76	76,4	70,2	65,9	61,5	54,6	47,1	41,8	36	29,5	22,6
P1.2	M	D	100	84,4	78,2	73,9	69,5	62,6	55,1	49,8	44	37,5	30,6
P1.2	S	A	30	63,9	60,5	58,2	55,8	51,8	47,2	43,8	39,8	35,2	30,1
P1.2	S	A	70	73,9	70,5	68,2	65,8	61,8	57,2	53,8	49,8	45,2	40,1
P1.2	S	D	76	75,9	72,5	70,2	67,8	63,8	59,2	55,8	51,8	47,2	42,1
P1.2	S	D	100	83,9	80,5	78,2	75,8	71,8	67,2	63,8	59,8	55,2	50,1
P1.3	M	A	30	66,4	60,2	55,9	51,5	44,6	37,1	31,8	26	19,5	12,6
P1.3	M	A	70	76,4	70,2	65,9	61,5	54,6	47,1	41,8	36	29,5	22,6
P1.3	M	D	76	78,4	72,2	67,9	63,5	56,6	49,1	43,8	38	31,5	24,6
P1.3	M	D	100	86,4	80,2	75,9	71,5	64,6	57,1	51,8	46	39,5	32,6
P1.3	S	A	30	65,9	62,5	60,2	57,8	53,8	49,2	45,8	41,8	37,2	32,1

NOISE_ID, C,12	NOISE_ TYPE,C,1	OP_MODE, C,1	THR_SET, N,9,2	L_200,N,5,1	L_400,N,5,1	L_630,N,5,1	L_1000, N,5,1	L_2000, N,5,1	L_4000, N,5,1	L_6300, N,5,1	L_10000, N,5,1	L_16000, N,5,1	L_25000, N,5,1
P1.3	S	A	70	75,9	72,5	70,2	67,8	63,8	59,2	55,8	51,8	47,2	42,1
P1.3	S	D	76	77,9	74,5	72,2	69,8	65,8	61,2	57,8	53,8	49,2	44,1
P1.3	S	D	100	85,9	82,5	80,2	77,8	73,8	69,2	65,8	61,8	57,2	52,1

Datasæt 1 vedrørende helikopterstøj og -præstationer

Dette omfatter data for fire helikopter kategorier baseret på MTOM for helikoptere:

Tabel I-18

Datasæt 1 for helikoptere — Beskrivelsestabel

ACFT_ID	Beskrivelse	MotorTYPE	Antal motorer	Vægt- klasse	Ejerkategori	MGTOV (pund)	MGLW (pund)	Maks. landings- afstand (fod)	Maks. statisk kraft ved havets overflade (pund)	Støjka- pitel	NPD_ ID	Effektparameter	Spektral- klasse-ID for indflyv- ning	Spektral- klasse-ID for start	Identifikator for lateral retningsvirk- ning
H1.0	Helikoptere med MTOM <= 1 t	Propel	0	0	Helikopter	0	0	0	100	0	H1.0	Akselhestekraft (% af maks. sta- tisk kraft)	215	109	Propel
H1.1	Helikoptere med MTOM 1-3 t	Propel	0	0	Helikopter	0	0	0	100	0	H1.1	Akselhestekraft (% af maks. Sta- tisk kraft)	215	109	Propel
H1.2	Helikoptere med MTOM 3-5 t	Propel	0	0	Helikopter	0	0	0	100	0	H1.2	Akselhestekraft (% af maks. sta- tisk kraft)	215	109	Propel
H2.1	Helikoptere med MTOM 5-10 t	Propel	0	0	Helikopter	0	0	0	100	0	H2.1	Akselhestekraft (% af maks. sta- tisk kraft)	215	109	Propel
H2.2	Helikoptere med MTOM > 10 t	Propel	0	0	Helikopter	0	0	0	100	0	H2.2	Akselhestekraft (% af maks. sta- tisk kraft)	215	109	Propel

Tabel I-19

Datasæt 1 for helikoptere — Startprofiler

ACFT_ID	OP_TYPE	PROF_ID1	PROF_ID2	PT_NUM	DISTANCE (fod)	HØJDE (fod)	HASTIGHED (knob)	THR_SET (%)	OP_MODE
H1.0	D	H1.0_S	1	1	0,0	0,0	3,9	100,00	D
H1.0	D	H1.0_S	1	2	9,8	6,6	5,8	100,00	D
H1.0	D	H1.0_S	1	3	32,8	16,4	9,7	100,00	D
H1.0	D	H1.0_S	1	4	295,3	49,2	40,8	100,00	D
H1.0	D	H1.0_S	1	5	5 687,5	1 000,0	60,3	100,00	D
H1.0	D	H1.0_S	1	6	8 968,3	1 000,0	64,1	100,00	D
H1.0	D	H1.0_S	1	7	200 000,0	1 000,0	64,1	100,00	D
H1.1	D	H1.1_S	1	1	0,0	0,0	3,9	100,00	D
H1.1	D	H1.1_S	1	2	9,8	6,6	5,8	100,00	D
H1.1	D	H1.1_S	1	3	32,8	16,4	9,7	100,00	D
H1.1	D	H1.1_S	1	4	295,3	49,2	40,8	100,00	D
H1.1	D	H1.1_S	1	5	6 298,3	1 000,0	64,1	100,00	D
H1.1	D	H1.1_S	1	6	9 579,2	1 000,0	70,0	100,00	D
H1.1	D	H1.1_S	1	7	200 000,0	1 000,0	70,0	100,00	D
H1.2	D	H1.2_S	1	1	0,0	0,0	3,9	100,00	D
H1.2	D	H1.2_S	1	2	9,8	6,6	5,8	100,00	D
H1.2	D	H1.2_S	1	3	32,8	16,4	9,7	100,00	D
H1.2	D	H1.2_S	1	4	295,3	49,2	40,8	100,00	D
H1.2	D	H1.2_S	1	5	6 298,3	1 000,0	70,0	100,00	D
H1.2	D	H1.2_S	1	6	9 579,2	1 000,0	75,8	100,00	D

ACFT_ID	OP_TYPE	PROF_ID1	PROF_ID2	PT_NUM	DISTANCE (fod)	HØJDE (fod)	HASTIGHED (knob)	THR_SET (%)	OP_MODE
H1.2	D	H1.2_S	1	7	200 000,0	1 000,0	75,8	100,00	D
H2.1	D	H2.1_S	1	1	0,0	0,0	3,9	100,00	D
H2.1	D	H2.1_S	1	2	9,8	6,6	5,8	100,00	D
H2.1	D	H2.1_S	1	3	32,8	16,4	9,7	100,00	D
H2.1	D	H2.1_S	1	4	295,3	49,2	40,8	100,00	D
H2.1	D	H2.1_S	1	5	6 298,3	1 000,0	70,0	100,00	D
H2.1	D	H2.1_S	1	6	9 579,2	1 000,0	75,8	100,00	D
H2.1	D	H2.1_S	1	7	200 000,0	1 000,0	75,8	100,00	D
H2.2	D	H2.2_S	1	1	0,0	0,0	3,9	100,00	D
H2.2	D	H2.2_S	1	2	9,8	0,0	5,8	100,00	D
H2.2	D	H2.2_S	1	3	32,8	16,4	9,7	100,00	D
H2.2	D	H2.2_S	1	4	295,3	49,2	40,8	100,00	D
H2.2	D	H2.2_S	1	5	6 298,3	1 000,0	70,0	100,00	D
H2.2	D	H2.2_S	1	6	9 579,2	1 000,0	75,8	100,00	D
H2.2	D	H2.2_S	1	7	200 000,0	1 000,0	75,8	100,00	D

Tabel I-20

Datasæt 1 for helikoptere — Landingsprofiler

ACFT_ID	OP_TYPE	PROF_ID1	PROF_ID2	PT_NUM	DISTANCE	HØJDE	HASTIGHED	THR_SET	OP_MODE
H1.0	A	H1.0_L	1	1	- 200 000,0	1 000,0	64,1	100,00	A
H1.0	A	H1.0_L	1	2	- 10 836,6	1 000,0	64,1	100,00	A
H1.0	A	H1.0_L	1	3	- 7 555,8	1 000,0	60,3	100,00	A
H1.0	A	H1.0_L	1	4	- 295,3	44,1	40,8	100,00	A

ACFT_ID	OP_TYPE	PROF_ID1	PROF_ID2	PT_NUM	DISTANCE	HØJDE	HASTIGHED	THR_SET	OP_MODE
H1.0	A	H1.0_L	1	5	- 32,8	9,6	9,7	100,00	A
H1.0	A	H1.0_L	1	6	- 9,8	6,6	5,8	100,00	A
H1.0	A	H1.0_L	1	7	0,0	0,0	3,9	100,00	A
H1.1	A	H1.1_L	1	1	- 200 000,0	1 000,0	70,0	100,00	A
H1.1	A	H1.1_L	1	2	- 8 401,5	1 000,0	70,0	100,00	A
H1.1	A	H1.1_L	1	3	- 5 120,6	1 000,0	64,1	100,00	A
H1.1	A	H1.1_L	1	4	- 295,3	62,0	40,8	100,00	A
H1.1	A	H1.1_L	1	5	- 32,8	11,0	9,7	100,00	A
H1.1	A	H1.1_L	1	6	- 9,8	6,6	5,8	100,00	A
H1.1	A	H1.1_L	1	7	0,0	0,0	3,9	100,00	A
H1.2	A	H1.2_L	1	1	- 200 000,0	1 000,0	75,8	100,00	A
H1.2	A	H1.2_L	1	2	- 9 563,0	1 000,0	75,8	100,00	A
H1.2	A	H1.2_L	1	3	- 6 282,2	1 000,0	70,0	100,00	A
H1.2	A	H1.2_L	1	4	- 295,3	51,8	40,8	100,00	A
H1.2	A	H1.2_L	1	5	- 32,8	10,2	9,7	100,00	A
H1.2	A	H1.2_L	1	6	- 9,8	6,6	5,8	100,00	A
H1.2	A	H1.2_L	1	7	0,0	0,0	3,9	100,00	A
H2.1	A	H2.1_L	1	1	- 200 000,0	1 000,0	75,8	100,00	A
H2.1	A	H2.1_L	1	2	- 9 563,0	1 000,0	75,8	100,00	A
H2.1	A	H2.1_L	1	3	- 6 282,2	1 000,0	70,0	100,00	A
H2.1	A	H2.1_L	1	4	- 295,3	51,8	40,8	100,00	A
H2.1	A	H2.1_L	1	5	- 32,8	10,2	9,7	100,00	A
H2.1	A	H2.1_L	1	6	- 9,8	6,6	5,8	100,00	A

ACFT_ID	OP_TYPE	PROF_ID1	PROF_ID2	PT_NUM	DISTANCE	HØJDE	HASTIGHED	THR_SET	OP_MODE
H2.1	A	H2.1_L	1	7	0,0	0,0	3,9	100,00	A
H2.2	A	H2.2_L	1	1	- 200 000,0	1 000,0	75,8	100,00	A
H2.2	A	H2.2_L	1	2	- 9 604,4	1 000,0	75,8	100,00	A
H2.2	A	H2.2_L	1	3	- 6 323,6	1 000,0	70,0	100,00	A
H2.2	A	H2.2_L	1	4	- 295,3	45,2	40,8	100,00	A
H2.2	A	H2.2_L	1	5	- 32,8	3,6	9,7	100,00	A
H2.2	A	H2.2_L	1	6	- 9,8	0,0	5,8	100,00	A
H2.2	A	H2.2_L	1	7	0,0	0,0	3,9	100,00	A

Tabel I-21

Data vedrørende støjegenskaber for helikopterdatasæt 1

NOISE_ID	THRSET_TYP	MODEL_TYPE	SPECT_APP	SPECT_DEP	SPECT_AFB
H1.0	Propel	I	215	109	0
H1.1	Propel	I	215	109	0
H1.2	Propel	I	215	109	0
H2.1	Propel	I	215	109	0
H2.2	Propel	I	215	109	0

Tabel I-22

Data vedrørende støj-motorkraft-afstand (NPD-data) for helikopterdatasæt 1

NOISE_ID	NOISE_TYPE	OP_MODE	THR_SET	L_200	L_400	L_630	L_1000	L_2000	L_4000	L_6300	L_10000	L_16000	L_25000
H1.0	M	A	80,00	81,3	75,0	70,7	66,3	59,2	51,4	45,6	39,1	31,5	23,1
H1.0	M	A	100,00	84,3	78,0	73,7	69,3	62,2	54,4	48,6	42,1	34,5	26,1
H1.0	M	D	80,00	81,3	75,0	70,7	66,3	59,2	51,4	45,6	39,1	31,5	23,1
H1.0	M	D	100,00	84,3	78,0	73,7	69,3	62,2	54,4	48,6	42,1	34,5	26,1
H1.0	S	A	80,00	82,0	78,6	76,2	73,6	69,2	64,1	60,1	55,3	49,4	42,8
H1.0	S	A	100,00	85,0	81,6	79,2	76,6	72,2	67,1	63,1	58,3	52,4	45,8
H1.0	S	D	80,00	82,0	78,6	76,2	73,6	69,2	64,1	60,1	55,3	49,4	42,8
H1.0	S	D	100,00	85,0	81,6	79,2	76,6	72,2	67,1	63,1	58,3	52,4	45,8
H1.1	M	A	80,00	86,5	80,2	75,9	71,5	64,4	56,6	50,8	44,3	36,7	28,3
H1.1	M	A	100,00	89,5	83,2	78,9	74,5	67,4	59,6	53,8	47,3	39,7	31,3
H1.1	M	D	80,00	86,5	80,2	75,9	71,5	64,4	56,6	50,8	44,3	36,7	28,3
H1.1	M	D	100,00	89,5	83,2	78,9	74,5	67,4	59,6	53,8	47,3	39,7	31,3
H1.1	S	A	80,00	87,2	83,8	81,4	78,8	74,4	69,3	65,3	60,5	54,6	48,0
H1.1	S	A	100,00	90,2	86,8	84,4	81,8	77,4	72,3	68,3	63,5	57,6	51,0
H1.1	S	D	80,00	87,2	83,8	81,4	78,8	74,4	69,3	65,3	60,5	54,6	48,0
H1.1	S	D	100,00	90,2	86,8	84,4	81,8	77,4	72,3	68,3	63,5	57,6	51,0
H1.2	M	A	80,00	89,1	82,8	78,5	74,1	67,0	59,2	53,4	46,9	39,3	30,9
H1.2	M	A	100,00	92,1	85,8	81,5	77,1	70,0	62,2	56,4	49,9	42,3	33,9
H1.2	M	D	80,00	89,1	82,8	78,5	74,1	67,0	59,2	53,4	46,9	39,3	30,9
H1.2	M	D	100,00	92,1	85,8	81,5	77,1	70,0	62,2	56,4	49,9	42,3	33,9
H1.2	S	A	80,00	89,8	86,4	84,0	81,4	77,0	71,9	67,9	63,1	57,2	50,6
H1.2	S	A	100,00	92,8	89,4	87,0	84,4	80,0	74,9	70,9	66,1	60,2	53,6

NOISE_ID	NOISE_TYPE	OP_MODE	THR_SET	L_200	L_400	L_630	L_1000	L_2000	L_4000	L_6300	L_10000	L_16000	L_25000
H1.2	S	D	80,00	89,8	86,4	84,0	81,4	77,0	71,9	67,9	63,1	57,2	50,6
H1.2	S	D	100,00	92,8	89,4	87,0	84,4	80,0	74,9	70,9	66,1	60,2	53,6
H2.1	M	A	80,00	91,3	85,0	80,7	76,3	69,2	61,4	55,6	49,1	41,5	33,1
H2.1	M	A	100,00	94,3	88,0	83,7	79,3	72,2	64,4	58,6	52,1	44,5	36,1
H2.1	M	D	80,00	91,3	85,0	80,7	76,3	69,2	61,4	55,6	49,1	41,5	33,1
H2.1	M	D	100,00	94,3	88,0	83,7	79,3	72,2	64,4	58,6	52,1	44,5	36,1
H2.1	S	A	80,00	92,0	88,6	86,2	83,6	79,2	74,1	70,1	65,3	59,4	52,8
H2.1	S	A	100,00	95,0	91,6	89,2	86,6	82,2	77,1	73,1	68,3	62,4	55,8
H2.1	S	D	80,00	92,0	88,6	86,2	83,6	79,2	74,1	70,1	65,3	59,4	52,8
H2.1	S	D	100,00	95,0	91,6	89,2	86,6	82,2	77,1	73,1	68,3	62,4	55,8
H2.2	M	A	80,00	94,3	88,0	83,7	79,3	72,2	64,4	58,6	52,1	44,5	36,1
H2.2	M	A	100,00	97,3	91,0	86,7	82,3	75,2	67,4	61,6	55,1	47,5	39,1
H2.2	M	D	80,00	94,3	88,0	83,7	79,3	72,2	64,4	58,6	52,1	44,5	36,1
H2.2	M	D	100,00	97,3	91,0	86,7	82,3	75,2	67,4	61,6	55,1	47,5	39,1
H2.2	S	A	80,00	95,0	91,6	89,2	86,6	82,2	77,1	73,1	68,3	62,4	55,8
H2.2	S	A	100,00	98,0	94,6	92,2	89,6	85,2	80,1	76,1	71,3	65,4	58,8
H2.2	S	D	80,00	95,0	91,6	89,2	86,6	82,2	77,1	73,1	68,3	62,4	55,8
H2.2	S	D	100,00	98,0	94,6	92,2	89,6	85,2	80,1	76,1	71,3	65,4	58,8

Datasæt 2 vedrørende helikopterstøj og -præstationer

Sættet indeholder data for tre helikopter kategorier ud fra maksimal startmasse:

1. Let helikopter (LHEL) MTOM < 3 000 kg
2. Mellemtung helikopter (MHEL) 3 000 kg < MTOM < 6 000 kg
3. Tung helikopter (THEL) MTOM > 6 000 kg

Standardflyveprofiler for start og landing er opgivet som faste punktprofiler. Standardflyveprofiler for start antager stigning til en horisontal flyvehøjde på 1 000 fod (305 m) for hver helikopterkategori. Hvis den horisontale del af flyvningen ved start eller landing afviger betydeligt fra disse værdier lokalt, anbefales det at tilpasse standardprofilerne til de lokale forhold.

Tabel I-23

Datasæt 2 for helikoptere — Beskrivelsestabel

ACFT_ID	Beskrivelse	MotorTYPE	Antal motorer	Vægtklasse	Ejerkategori	MGTOW (pund)	MGLW (pund)	Maks. landingsafstand (fod)	Maks. statisk kraft ved havets overflade (pund)	Støjkapitel	NPD_ID	Effektparameter	Spektral-klasse-ID for indflyvning	Spektral-klasse-ID for start	Identifikator for lateral retningsvirkning
LHEL	Helikoptere med MTOM <= 1 t	Turbopropel	0	0	Helikopter	0	0	0	100	0	LHEL	Akselhestekraft (% af maks. statisk kraft)	215	112	Propel
MHEL	Helikoptere med MTOM 1-3 t	Turbopropel	0	0	Helikopter	0	0	0	100	0	MHEL	Akselhestekraft (% af maks. statisk kraft)	215	112	Propel
THEL	Helikoptere med MTOM 3-5 t	Turbopropel	0	0	Helikopter	0	0	0	100	0	THEL	Akselhestekraft (% af maks. statisk kraft)	215	112	Propel

Tabel I-24

Datasæt 2 for helikoptere — Startprofiler

ACFT_ID	Operation	Profil-ID	Etapelængde	Punkt nr.	Distance (fod)	Højde (fod)	TAS (sand hastighed) (knob)	Korrigeret nettokraft (%)	OP MODE
LHEL	D	DEFAULT	1	1	0	0	1	50	X
LHEL	D	DEFAULT	1	2	10	0	3	50	X
LHEL	D	DEFAULT	1	3	20	16	5	50	X
LHEL	D	DEFAULT	1	4	102	16	5	60	D
LHEL	D	DEFAULT	1	5	561	30	50	60	D
LHEL	D	DEFAULT	1	6	2 297	515	70	60	D
LHEL	D	DEFAULT	1	7	4 032	1 001	90	70	D

ACFT_ID	Operation	Profil-ID	Etapelængde	Punkt nr.	Distance (fod)	Højde (fod)	TAS (sand hastighed) (knob)	Korrigeret nettokraft (%)	OP MODE
LHEL	D	DEFAULT	1	8	7 014	1 001	100	70	D
LHEL	D	DEFAULT	1	9	10 000	1 001	110	70	D
MHEL	D	DEFAULT	1	1	0	0	1	50	D
MHEL	D	DEFAULT	1	2	10	0	2	50	D
MHEL	D	DEFAULT	1	3	20	16	3	50	D
MHEL	D	DEFAULT	1	4	102	16	30	50	D
MHEL	D	DEFAULT	1	5	561	30	60	50	D
MHEL	D	DEFAULT	1	6	4 032	1 001	65	75	D
MHEL	D	DEFAULT	1	7	6 785	1 001	100	75	D
MHEL	D	DEFAULT	1	8	10 000	1 001	126	75	D
THEL	D	DEFAULT	1	1	0	0	1	100	X
THEL	D	DEFAULT	1	2	10	0	2	100	X
THEL	D	DEFAULT	1	3	20	16	3	50	D
THEL	D	DEFAULT	1	4	102	16	30	50	D
THEL	D	DEFAULT	1	5	1 001	151	60	50	D
THEL	D	DEFAULT	1	5	4 679	1 000	65	75	D
THEL	D	DEFAULT	1	5	6 681	1 000	83	75	D
THEL	D	DEFAULT	1	5	8 679	1 000	100	75	D
THEL	D	DEFAULT	1	5	13 679	1 000	113	75	D
THEL	D	DEFAULT	1	5	18 679	1 000	126	75	D

Tabel I-25

Datasæt 2 for helikoptere — Landingsprofiler

ACFT_ID	Operation	Profil-ID	Etapelængde	Punkt nr.	Distance (fod)	Højde (fod)	TAS (sand hastighed) (knob)	Korrigeret netto-kraft (%)	OP MODE
LHEL	D	DEFAULT	1	3	- 50 003	1 000	115	70	X
LHEL	D	DEFAULT	1	4	- 9 332	1 000	113	70	X
LHEL	D	DEFAULT	1	5	- 6 340	686	110	80	A
LHEL	D	DEFAULT	1	6	- 4 029	443	95	80	A
LHEL	D	DEFAULT	1	7	- 1 686	197	80	80	A
LHEL	D	DEFAULT	1	8	- 843	108	60	80	A
LHEL	D	DEFAULT	1	9	0	20	5	80	A
LHEL	D	DEFAULT	1	9	102	0	3	80	A
LHEL	D	DEFAULT	1	9	121	0	1	80	A
MHEL	D	DEFAULT	1	2	- 40 229	1 000	135	75	X
MHEL	D	DEFAULT	1	3	- 36 322	1 000	123	75	X
MHEL	D	DEFAULT	1	4	- 32 411	1 000	112	75	X
MHEL	D	DEFAULT	1	5	- 28 504	1 000	100	75	X
MHEL	D	DEFAULT	1	6	- 22 145	1 000	90	75	X
MHEL	D	DEFAULT	1	7	- 15 784	1 000	80	75	X
MHEL	D	DEFAULT	1	8	- 9 426	1 000	70	75	X
MHEL	D	DEFAULT	1	8	- 5 153	551	60	60	A
MHEL	D	DEFAULT	1	8	- 750	89	50	60	A
MHEL	D	DEFAULT	1	8	- 62	16	20	60	A
MHEL	D	DEFAULT	1	8	0	10	5	60	A
MHEL	D	DEFAULT	1	8	102	0	2	60	A

ACFT_ID	Operation	Profil-ID	Etapelængde	Punkt nr.	Distance (fod)	Højde (fod)	TAS (sand hastighed) (knob)	Korrigeret nettokraft (%)	OP MODE
MHEL	D	DEFAULT	1	8	121	0	1	60	A
MHEL	D	DEFAULT	1	8	- 40 229	1 000	135	75	X
MHEL	D	DEFAULT	1	8	- 36 322	1 000	123	75	X
MHEL	D	DEFAULT	1	8	- 32 411	1 000	112	75	X
MHEL	D	DEFAULT	1	8	- 28 504	1 000	100	75	X
MHEL	D	DEFAULT	1	8	- 22 145	1 000	90	75	X
MHEL	D	DEFAULT	1	8	- 15 784	1 000	80	75	X
MHEL	D	DEFAULT	1	8	- 9 426	1 000	70	75	X
MHEL	D	DEFAULT	1	8	- 5 153	551	60	60	A
MHEL	D	DEFAULT	1	8	- 750	89	50	60	A
MHEL	D	DEFAULT	1	8	- 62	16	20	60	A
MHEL	D	DEFAULT	1	8	0	10	5	60	A
MHEL	D	DEFAULT	1	8	102	0	2	60	A
MHEL	D	DEFAULT	1	8	121	0	1	60	A

Tabel I-26

Data vedrørende støjegenskaber for helikopterdatasæt 2

NOISE_ID	THRSET_TYP	MODEL_TYPE	SPECT_APP	SPECT_DEP	SPECT_AFB
LHEL	P	I	215	109	0
MHEL	P	I	215	109	0
THEL	P	I	215	109	0

Tabel I-27

Data vedrørende støj-motorkraft-afstand (NPD-data) for tre helikopter kategorier

NPD-identifikator	Støj-deskriptor	Effektindstilling	Operation	L_200fod	L_400fod	L_630fod	L_1000fod	L_2000fod	L_4000fod	L_6300fod	L_10000fod	L_16000fod	L_25000fod
LHEL	MAX	80	A	84,6	79,1	75,7	71,6	65,8	60,1	56	48,8	41,6	34,4
LHEL	MAX	70	X	88,4	82,9	79,5	75,6	70,3	65	61,6	55,4	49,2	43
LHEL	MAX	60	D	83,6	78,2	75,1	70,3	66,5	61,7	58,9	53,3	47,7	42,1
LHEL	MAX	50	S	91,7	85,3	81,5	76,5	69,4	61,5	56,5	49,6	42,7	35,8
LHEL	SEL	80	A	90,5	87,1	84,9	82,1	77,6	72,1	67,9	62,4	56,9	51,4
LHEL	SEL	70	X	90,4	87	84,7	81,9	77,5	72	68,1	62,9	57,7	52,5
LHEL	SEL	60	D	85,9	82,5	80,4	77,7	73,4	68,4	64,6	59,6	54,6	49,6
LHEL	SEL	50	S	85,9	82,5	80,4	77,7	73,4	68,4	64,6	59,6	54,6	49,6
MHEL	MAX	50	D	91,8	85,2	80,6	75,7	67,5	58,1	51,2	42,6	34	25,4
MHEL	MAX	60	A	90,2	83,9	80	75,3	68,4	60,9	55,8	49,5	43,2	36,9
MHEL	MAX	75	X	92,4	86	82	77,2	70	62,3	57,1	50,8	44,5	38,2
MHEL	SEL	50	D	91,2	87,2	84,8	80,8	75	68,1	63,7	57,6	51,5	45,4
MHEL	SEL	60	A	94,2	90,1	88,1	84,7	80	74,7	71,3	66	60,7	55,4
MHEL	SEL	75	X	89,3	85,3	82,8	78,9	73,1	66,6	62,6	57	51,4	45,8
THEL	MAX	50	D	91,2	85,2	81,7	76,3	68,8	60,4	54,9	46	37,1	28,2
THEL	MAX	60	A	90	84,1	80,7	75,5	68,5	60,6	55,3	48	40,7	33,4
THEL	MAX	75	X	92,4	86,4	82,9	77,5	70,1	61,6	55,7	48,1	40,5	32,9
THEL	MAX	100	S	100,2	93,8	90,3	84,9	77,5	69,3	64,3	56,5	48,7	40,9
THEL	SEL	50	D	92,8	89,3	87,4	84	79,2	73,5	69,6	63,7	57,8	51,9

NPD-identifikator	Støjdeskriptor	Effektindstilling	Operation	L_200fod	L_400fod	L_630fod	L_1000fod	L_2000fod	L_4000fod	L_6300fod	L_10000fod	L_16000fod	L_25000fod
THEL	SEL	60	A	91,6	88,2	86,4	83,2	78,8	73,7	70	64,7	59,4	54,1
THEL	SEL	75	X	94	90,5	88,6	85,2	80,5	74,7	70,4	64,8	59,2	53,6
THEL	SEL	100	S	92,8	89,3	87,4	84	79,2	73,5	69,6	63,7	57,8	51,9

ISSN 1977-0634 (elektronisk udgave)
ISSN 1725-2520 (papirudgave)



Den Europæiske Unions Publikationskontor
2985 Luxembourg
LUXEMBOURG

DA