

Dansk udgave

## Retsforskrifter

---

Indhold

I *Retsakter hvis offentliggørelse er obligatorisk*

.....

---

II *Retsakter hvis offentliggørelse ikke er obligatorisk*

Råd

79/530/EØF:

- ★ Rådets direktiv af 14. maj 1979 om oplysning ved mærkning om husholdningsapparaters energiforbrug ..... 1

79/531/EØF:

- ★ Rådets direktiv af 14. maj 1979 om anvendelse på elbageovne af direktiv 79/530/EØF om oplysning ved mærkning om husholdningsapparaters energiforbrug ..... 7

79/532/EØF:

- ★ Rådets direktiv af 17. maj 1979 om indbyrdes tilnærmelse af medlemsstaternes lovgivning om godkendelse af lygter og lyssignaler til landbrugs- og skovbrugshjultraktorer ..... 16

79/533/EØF:

- ★ Rådets direktiv af 17. maj 1979 om indbyrdes tilnærmelse af medlemsstaternes lovgivning om slæbeanordninger og bakgear på landbrugs- og skovbrugshjultraktorer 20

## II

(Retsakter hvis offentliggørelse ikke er obligatorisk)

## RÅD

## RÅDETS DIREKTIV

af 14. maj 1979

om oplysning ved mærkning om husholdningsapparaters energiforbrug

(79/530/EØF)

RÅDET FOR DE EUROPÆISKE  
FÆLLESSKABER HAR —

under henvisning til traktaten om oprettelse af Det europæiske økonomiske Fællesskab, særlig artikel 100,

under henvisning til forslag fra Kommissionen <sup>(1)</sup>,

under henvisning til udtalelse fra Europa-Parlamentet <sup>(2)</sup>,

under henvisning til udtalelse fra Det økonomiske og sociale Udvalg <sup>(3)</sup>, og

ud fra følgende betragtninger:

i resolutionen af 17. september 1974 om ny strategi for Fællesskabets energipolitik <sup>(4)</sup> fastlagde Rådet følgende mål: nedsættelse af vækstraten for forbruget i de enkelte stater ved foranstaltninger, der tilsigter rationel anvendelse af og besparelser for energi, uden at målsætningerne for den økonomiske og samfundsmæssige udvikling herved sættes på spil;

i resolution af 17. december 1974 om handlingsprogram for Fællesskabet vedrørende den rationelle udnyt-

telse af energi <sup>(5)</sup> tog Rådet til efterretning, at Kommissionen i sin meddelelse til Rådet, »Rationel udnyttelse af energi«, har opstillet et handlingsprogram for Fællesskabet herom;

det er vigtigt på fællesskabsplan at vedtage foranstaltninger til rationel udnyttelse og besparelse af energi for at imødegå de nuværende og fremtidige vanskeligheder i forbindelse med forsyning med carbonhydrider;

den 4. maj 1976 vedtog Rådet en henstilling om rationel energiudnyttelse ved brugen af elektriske husholdningsapparater <sup>(6)</sup>;

enhver forbedring i rationel energiudnyttelse gavner almindeligvis miljøet;

offentligheden bør på en så forståelig og ensartet måde som muligt oplyses om husholdningsapparaters specifikke forbrug; sådanne præcise, relevante og sammenlignelige oplysninger vil kunne påvirke forbrugernes valg i retning af mindre energikrævende apparater, og fabrikanterne vil som følge heraf blive nødt til at foretage det fornødne for at nedsætte forbruget i de apparater, de fremstiller;

<sup>(1)</sup> EFT nr. C 212 af 6. 9. 1978, s. 2.

<sup>(2)</sup> EFT nr. C 93 af 9. 4. 1979, s. 72.

<sup>(3)</sup> Udtalelse afgivet den 4./5. 4. 1979 (endnu ikke offentliggjort i EFT).

<sup>(4)</sup> EFT nr. C 153 af 9. 7. 1975, s. 1.

<sup>(5)</sup> EFT nr. C 153 af 9. 7. 1975, s. 5.

<sup>(6)</sup> EFT nr. L 140 af 28. 5. 1976, s. 18.

i øjeblikket gives sådanne oplysninger på forskellig måde, enten i henhold til national lovgivning eller uden sådan lovgivning; denne situation kan skabe ikke-toldmæssige hindringer for samhandelen inden for Fællesskabet med husholdningsapparater;

energiforbruget for hver type af de pågældende apparater skal derfor måles i henhold til harmoniserede normer, og anvendelsen af disse normer skal kunne kontrolleres under markedsføringen;

det er ikke nødvendigt at indføre et obligatorisk system i samtlige medlemsstater —

UDSTÆDT FØLGENDE DIREKTIV:

#### Artikel 1

Formålet med dette direktiv er at harmonisere de nationale retsfor skrifter vedrørende offentliggørelse, navnlig ved mærkning, af oplysninger om energiforbrug samt af supplerende oplysninger vedrørende følgende husholdningsapparater:

- vandvarmere,
- elbageovne,
- køleskabe og dybfrysere,
- vaskemaskiner,
- fjernsynsapparater,
- opvaskemaskiner,
- tørretromler,
- strygeruller,

Bestemmelserne i dette direktiv gælder ikke for den dataplade eller lignende, som af sikkerhedsgrunde er anbragt på disse apparater.

#### Artikel 2

Forbrugeroplysningen om husholdningsapparaters energiforbrug udarbejdes i overensstemmelse med de normer og metoder, som anføres i de direktiver for hvert af de i artikel 1 nævnte apparater, der udstedes i medfør af dette direktiv. Disse oplysninger gives af fabrikanten af disse apparater eller, såfremt fabrikanten har hjemsted uden for Fællesskabet, af den i Fællesskabet etablerede

importør. Disse oplysninger skal gives under ansvar for deres rigtighed.

#### Artikel 3

1. Levering af en etiket i overensstemmelse med dette direktiv kan af medlemsstaterne pålægges enhver fabrikant eller importør, som på deres område markedsfører de i gennemførelsesdirektiverne nævnte husholdningsapparater.

De i medlemsstaterne anvendte etiketter skal altid være i overensstemmelse med bestemmelserne i dette direktiv og i gennemførelsesdirektiverne.

2. Følgende bestemmelser gælder for mærkningen:

- a) fabrikanten eller, såfremt fabrikanten har hjemsted uden for Fællesskabet, importøren leverer til hvert apparat etiketter for hver i gennemførelsesdirektiverne omhandlet apparattype;
- b) de etiketter, som fabrikanten eller importøren leverer, anbringes af forhandlerne på de tilsvarende apparater, når disse præsenteres for de potentielle købere; etiketten anbringes på det sted, som eventuelt fastsættes i gennemførelsesdirektivet, eller i mangel af nærmere angivelse på et iøjnefaldende sted.

Såfremt apparater ikke er forsynet med etiketter, skal fabrikanten eller, såfremt fabrikanten har hjemsted uden for Fællesskabet, importøren levere de tilsvarende etiketter på begæring af den pågældende videreforsandler.

#### Artikel 4

1. Medlemsstaterne kan ikke af grunde, der vedrører oplysning ved mærkning om husholdningsapparaters energiforbrug, forbyde eller indskrænke markedsføringen af de i artikel 1 nævnte apparater, såfremt bestemmelserne i dette direktiv og i gennemførelsesdirektiverne overholdes.

2. Med forbehold af resultaterne af den stikprøvekontrol, som kan foretages, så snart disse apparater præsenteres for potentielle købere, anser medlemsstaterne anbringelsen af den relevante etiket på de i artikel 1 nævnte husholdningsapparater som en opfyldelse af bestemmelserne i dette direktiv og i gennemførelsesdirektiverne.

#### Artikel 5

De ændringer, som er nødvendige for tilpasning til den tekniske udvikling af:

- bilagene til dette direktiv,
  - de tekniske bilag til særdirektiverne for de forskellige husholdningsapparater eller grupper heraf,
- vedtages efter proceduren i artikel 7.

#### Artikel 6

1. Der nedsættes et udvalg for tilpasning til den tekniske udvikling af direktiverne om oplysning ved mærkning om husholdningsapparaters energiforbrug, herefter benævnt udvalget, bestående af repræsentanter for medlemsstaterne og med en repræsentant for Kommissionen som formand.
2. Udvalget fastsætter selv sin forretningsorden.

#### Artikel 7

1. Såfremt der henvises til proceduren i denne artikel, indbringer formanden for udvalget sagen for dette, enten på eget initiativ eller på begæring af en medlemsstats repræsentant.
2. Kommissionens repræsentant forelægger udvalget et udkast til de foranstaltninger, der skal træffes. Udvalget afgiver en udtalelse om disse foranstaltninger inden for en frist, som formanden kan fastsætte under hensyn til, hvor meget det forelagte spørgsmål haster. Udtalelsen vedtages med et flertal på 41 stemmer, idet medlemsstaternes stemmer tildelse vægt i henhold til traktatens artikel 148, stk. 2. Formanden deltager ikke i afstemningen.
3. a) Kommissionen træffer de påtænkte foranstaltninger, når disse er i overensstemmelse med udvalgets udtalelse.
- b) Er de påtænkte foranstaltninger ikke i overensstemmelse med udvalgets udtalelse, eller har udvalget ikke afgivet nogen udtalelse, fremsætter Kommissionen snarest over for Rådet et forslag om, hvilke foranstaltninger der bør træffes. Rådet træffer afgørelse med kvalificeret flertal.
- c) Har Rådet ikke inden udløbet af en frist på 6 måneder efter at det har fået forslaget forelagt truffet nogen afgørelse, vedtager Kommissionen de foreslåede foranstaltninger.

#### Artikel 8

Tilsynet med overensstemmelsen med de nationale retsforordninger om oplysning ved mærkning om husholdningsapparaters energiforbrug føres enten af medlemsstaterne eller af dertil godkendte organer.

Når en medlemsstat på sit område udpeger et organ som tilsynsførende med, at mærkning om husholdningsapparaters energiforbrug er i overensstemmelse med kravene i dette direktiv og i de relevante gennemførelsesdirektiver, meddeler den dette organs navn til Kommissionen og de øvrige medlemsstater.

#### Artikel 9

Alle medlemsstaterne, herunder de stater, hvor mærkning ikke gøres påbudt, træffer enhver foranstaltning, således at alle etiketter vedrørende energiforbrug, som på deres område præsenteres for potentielle købere sammen med et af de i artikel 1 omhandlede apparater, for hvilket der gælder et gennemførelsesdirektiv, på alle måder opfylder kravene i dette direktiv og i de relevante gennemførelsesdirektiver. De træffer ligeledes enhver foranstaltning, således at det hindres, at alle, andre mærker, etiketter, symboler eller påskrifter vedrørende disse apparaters energiforbrug, som ikke er i overensstemmelse med kravene i dette direktiv samt i de relevante gennemførelsesdirektiver, præsenteres på en lignende måde.

#### Artikel 10

1. Medlemsstaterne sætter de nødvendige bestemmelser i kraft for at efterkomme dette direktiv senest to år efter meddelelsen af det første gennemførelsesdirektiv.
2. Medlemsstaterne meddeler Kommissionen alle foranstaltninger, der træffes på det område, som omfattes af dette direktiv.

#### Artikel 11

Dette direktiv er rettet til medlemsstaterne.

Udfærdiget i Bruxelles den 14. maj 1979.

På Rådets vegne

R. MONORY

Formand

## BILAG I

1. Etiketten med oplysningerne om energiforbruget skal have den form og de mål, som vises i bilag II, og i sit øverste venstre hjørne bære det i bilag III afbildede bogstavsymbol.
2. Etikettens ydre mål skal være  $90 \times 100$  mm.  
Hjørnerne på hver etiket skal have en runding med en radius på 6 mm.
3. Etiketten trykkes med sort på orangefarvet baggrund.
4. Øverste del skal være 20 mm høj og være påtrykt det i bilag III afbildede symbol på det i bilag II viste sted.
5. De specifikke oplysninger anbringes inden for en ramme, der afgrænses med en streg og måler  $78 \times 74$  mm.
6. I øverste del af den ramme, som er forbeholdt de specifikke oplysninger, reserveres der et felt til apparatets typebetegnelse, mærke og model; dette felts mål fastsættes særskilt for hver apparattype.
7. Hvert felt adskilles fra de øvrige felter med en vandret streg.
8. Der tillades en tolerance på 20 % for ovennævnte mål.
9. Fabrikkerne skal for hvert apparat levere et sæt etiketter, der er affattet på de i salglandet benyttede sprog. Disse etiketter skal være let aftagelige fra bærearket og skal på bagsiden være forsynet med et klæbende produkt, der gør det muligt at anbringe dem på apparatet og efter køb gør det muligt let at fjerne dem, uden at de efterlader spor, som ikke kan fjernes med sædvanlige rengøringsmidler, eller etiketterne skal klæbe fast til apparatet ved elektrostatisk effekt.
10. Beskrivelsen af denne etiket kan senere suppleres og korrigeres, for at der kan tilføjes yderligere data, resultater fra målinger eller godkendelsestegn for egenskaber som for eksempel vandforbrug eller støjniveau, som kræves i andre direktiver.

BILAG II

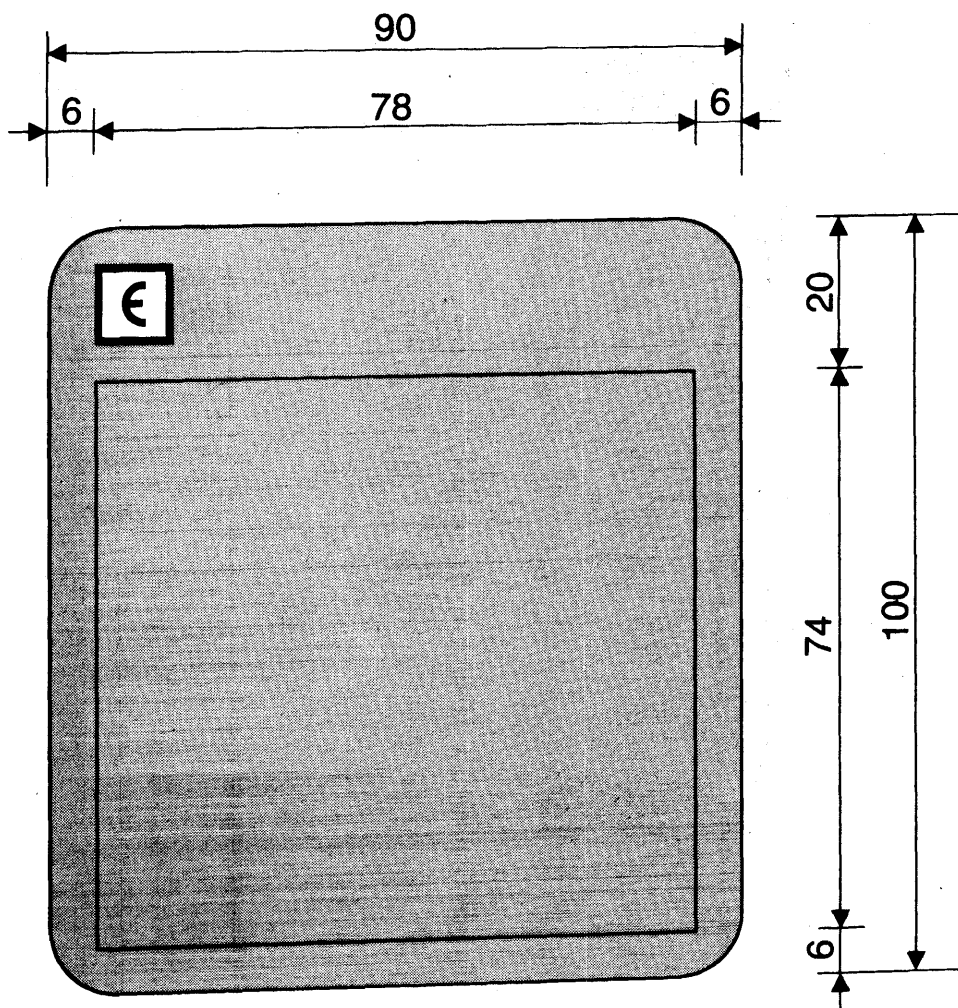

BILAG III

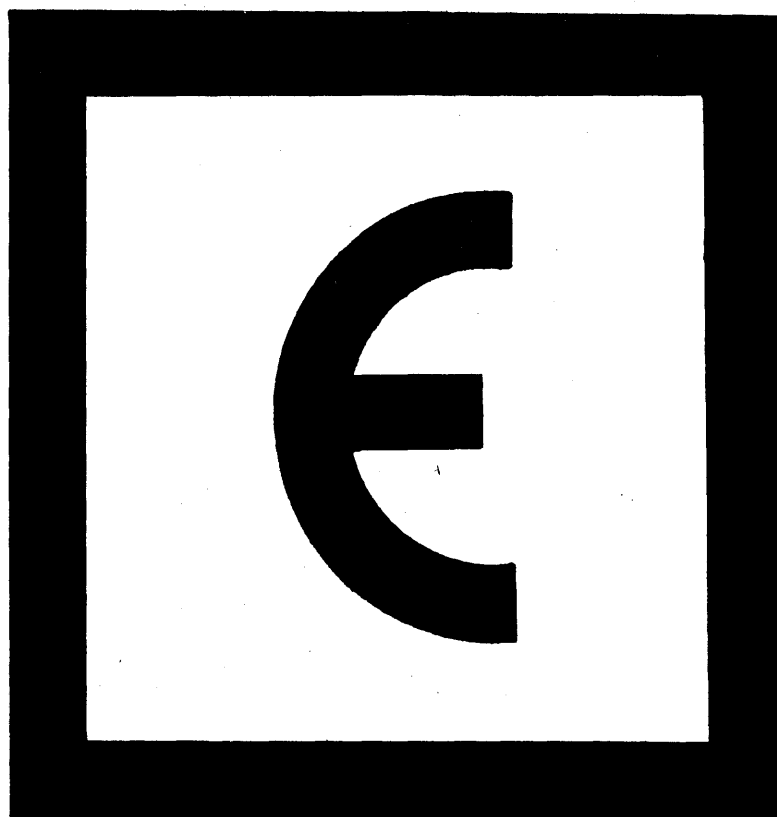

## RÅDETS DIREKTIV

af 14. maj 1979

om anvendelse på elbageovne af direktiv 79/530/EØF om oplysning ved mærkning om husholdningsapparaters energiforbrug

(79/531/EØF)

RÅDET FOR DE EUROPÆISKE  
FÆLLESSKABER HAR —

under henvisning til traktaten om oprettelse af Det europæiske økonomiske Fællesskab, særlig artikel 100,

under henvisning til forslag fra Kommissionen <sup>(1)</sup>,under henvisning til udtalelse fra Europa-Parlamentet <sup>(2)</sup>,under henvisning til udtalelse fra Det økonomiske og sociale Udvalg <sup>(3)</sup>, og

ud fra følgende betragtninger:

Rådets direktiv 79/530/EØF af 14. maj 1979 om oplysning ved mærkning om husholdningsapparaters energiforbrug <sup>(4)</sup> indeholder bestemmelse om, at de metoder og normer, som gælder for ovne, skal fastlægges i et gennemførelsesdirektiv;

offentligheden bør på en så forståelig og ensartet måde som muligt oplyses om ovnes specifikke forbrug; sådanne præcise, relevante og sammenlignelige oplysninger vil kunne påvirke forbrugernes valg i retning af mindre energikrævende ovne, og fabrikanterne vil som følge heraf blive nødt til at foretage det fornødne for at nedsætte forbruget i de elbageovne, de fremstiller;

om elbageovne skal der gives andre oplysninger end om ovne, der anvender andre varmekilder;

i artikel 10, stk. 1, i direktiv 79/530/EØF fastsættes det, at medlemsstaterne skal efterkomme direktivet senest 2 år efter meddelelsen af det første gennemførelsesdirektiv —

UDSTEDT FØLGENDE DIREKTIV:

*Artikel 1*

Dette direktiv har til formål at harmonisere de nationale retsfor skrifter om offentliggørelse af oplysninger om energiforbruget i elbageovne med strålevarme, hvad

enten disse er selvstændige enheder eller en del af et sammensat husholdningsapparat, og om offentliggørelse af supplerende oplysninger.

*Artikel 2*

Medlemsstaterne træffer alle nødvendige foranstaltninger, således at etiketterne om energiforbrug såvel som enhver anden oplysning om dette forbrug er i overensstemmelse med de definitioner og forskrifter, som gives i direktiv 79/530/EØF samt i nærværende direktiv.

*Artikel 3*

I dette direktiv fastsættes normer og metoder i henhold til artikel 2 i direktiv 79/530/EØF som angivet i bilag I til nærværende direktiv.

*Artikel 4*

1. Medlemsstaterne sætter de nødvendige bestemmelser i kraft for at efterkomme dette direktiv senest to år efter dets meddelelse og underretter straks Kommissionen herom.

2. Medlemsstaterne meddeler Kommissionen alle foranstaltninger, der træffes på det område, som omfattes af dette direktiv.

*Artikel 5*

Dette direktiv er rettet til medlemsstaterne.

Udfærdiget i Bruxelles, den 14. maj 1979.

På Rådets vegne

R. MONORY

Formand

<sup>(1)</sup> EFT nr. C 212 af 6. 9. 1978, s. 7.

<sup>(2)</sup> EFT nr. C 93 af 9. 4. 1979, s. 72.

<sup>(3)</sup> Udtalelse afgivet den 4./5. 4. 1979 (endnu ikke offentliggjort i EFT).

<sup>(4)</sup> Se side 1 i denne Tidende.



## BILAG I

1. Alle bestemmelser i direktiv 79/530/EØF gælder for etiketter på elbageovne.
- 2.1. Fabrikanten eller importøren skal måle energiforbruget og fremskaffe følgende supplerende oplysninger i overensstemmelse med de målemetoder, der er omhandlet i harmoniseringsdokument HD 376 af oktober 1978 fra CENELEC, bortset fra punkt 3.2, 4.2 og 7 heri.
- 2.2. For så vidt angår kontrol af rigtigheden af oplysningerne på etiketten gælder følgende:
  - 2.2.1. måling på et apparat, der er i overensstemmelse med fabrikationsspecifikationerne, og som udvælges tilfældigt blandt apparater af samme type, må ikke afvige mere end 15 % fra oplysningerne på etiketten;
  - 2.2.2. i modsat fald skal der foretages en ny kontrol af tre apparater, der er i overensstemmelse med fabrikationsspecifikationerne, og som udvælges tilfældigt blandt apparater af samme type;
  - 2.2.3. hvis gennemsnittet af kontrollen af disse tre apparater afslører en afvigelse på over 10 % i forhold til oplysningerne på etiketten, må fabrikanten eller importøren kun udsende etiketter, der er ændret, medmindre nye målinger, der foretages på fabrikantens anmodning i overværelse af en befuldmægtiget fra det af medlemsstaten udpegede tilsynsorgan, viser et gennemsnit, som ikke afviger mere end 10 % fra oplysningerne på etiketten.
3. De særlige oplysninger vedrørende el anføres i det dertil reserverede felt. Oplysningerne omfatter apparatets typebetegnelse, nyttevolumen, energiforbrug ved opvarmning til 200° C, energiforbrug til opretholdelse af 200° C i en time, totalforbruget, energiforbrug til eventuel automatisk rensningsproces (så snart der er godkendt en metode med henblik herpå) og henvisning til norm om måling af disse data. Der anvendes Univers 65 typer i henhold til modellerne i bilag II a), b), c), d), e) og f).
  - 3.1. Disse data anføres på de forskellige sprog med følgende betegnelser:
    - 3.1.1. *Apparatets type*
      - »Elbageovn« på dansk (Da),
      - »Elektrobackofen« på tysk (D),
      - »Electric oven« på engelsk (E),
      - »Four électrique« på fransk (F),
      - »Forno elettrico« på italiensk (I),
      - »Elektrische oven« på nederlandsk (NL).Efter disse ord anføres mærke og model.
    - 3.1.2. En vandret ubrudt streg adskiller disse data fra de efterfølgende.
    - 3.1.3. *Volumen*
      - »Nyttevolumen« (Da),
      - »Nutzvolumen« (D),
      - »Usable volume« (E),
      - »Volume utilisable« (F),
      - »Volume utilizzabile« (I),
      - »Bruikbaar volume« (NL).Denne mængde angives i liter.

3.1.4. En vandret ubrudt streg adskiller disse data fra de efterfølgende.

3.1.5. *Energiforbrug*

- 3.1.5.1. »Energiforbrug ved opvarmning til 200° C« (Da),  
»Energieverbrauch für Aufheizen auf 200° C« (D),  
»Preheat consumption to 200° C« (E),  
»Consommation de montée à 200° C« (F),  
»Consumo per raggiungere i 200° C« (I),  
»Verbruik om 200° C te bereiken« (Nl).

Denne mængde angives i kWh.

- »Energiforbrug til opretholdelse af 200° C i én time« (Da),  
»Energieverbrauch für einstündige Temperaturhaltung auf 200° C« (D),  
»Steady state consumption (one hour at 200° C)« (E),  
»Consommation de maintien pendant une heure à 200° C« (F),  
»Consumo per mantenere per un ora i 200° C« (I),  
»Verbruik om gedurende een uur 200° C te handhaven« (Nl).

Denne mængde angives i kWh.

Summen af disse to mængder anføres umiddelbart under disse oplysninger. En streg af samme bredde som tallene og forkortelsen for enheden skal adskille denne sum fra det ovenstående. Summen anføres efter ordet:

- »I ALT« (Da),  
»INSGES.« (D),  
»TOTAL« (E),  
»TOTAL« (F),  
»TOTALE« (I),  
»TOTAAL« (Nl).

3.1.5.2. En vandret ubrudt streg adskiller disse data fra de efterfølgende.

- 3.1.5.3. »Energiforbrug til rensning« (Da),  
»Energieverbrauch für Reinigungsprozess« (D),  
»Cleaning cycle consumption« (E),  
»Consommation du cycle de nettoyage« (F),  
»Consumo del ciclo di pulizia« (I),  
»Verbruik van de reinigingscyclus« (Nl).

Sidstnævnt oplysning skal anføres på etiketten senest to år efter, at metoden er blevet vedtaget af udvalget for tilpasning til den tekniske udvikling.

3.1.6. En vandret ubrudt streg adskiller disse oplysninger fra de efterfølgende.

3.1.7. *Normer*

Henvisningen til normerne anføres i hele feltets brede med angivelsen »CENELEC HD 376«.

3.1.8. Betegnelsen på data dækker en spalte fra feltets venstre margin til 30 mm fra højre margin. Selve data dækker en spalte på 30 mm til venstre for højre margin i feltet indtil denne margin.

3.1.9. Betegnelserne trykkes med Univers 65 typer.

3.1.10. For ovennævnte dimensioner tillades en tolerance på 20 %.

BILAG II a)

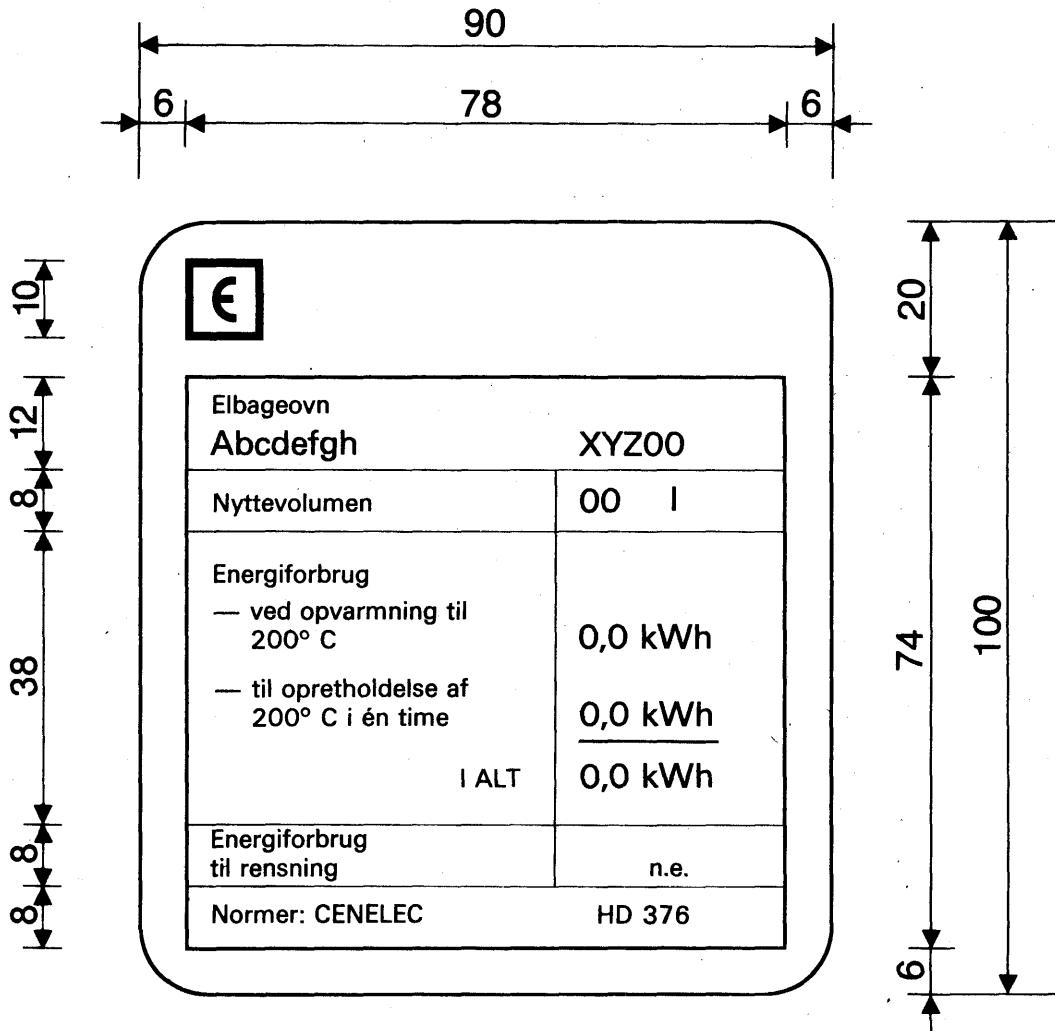

BILAG II b)

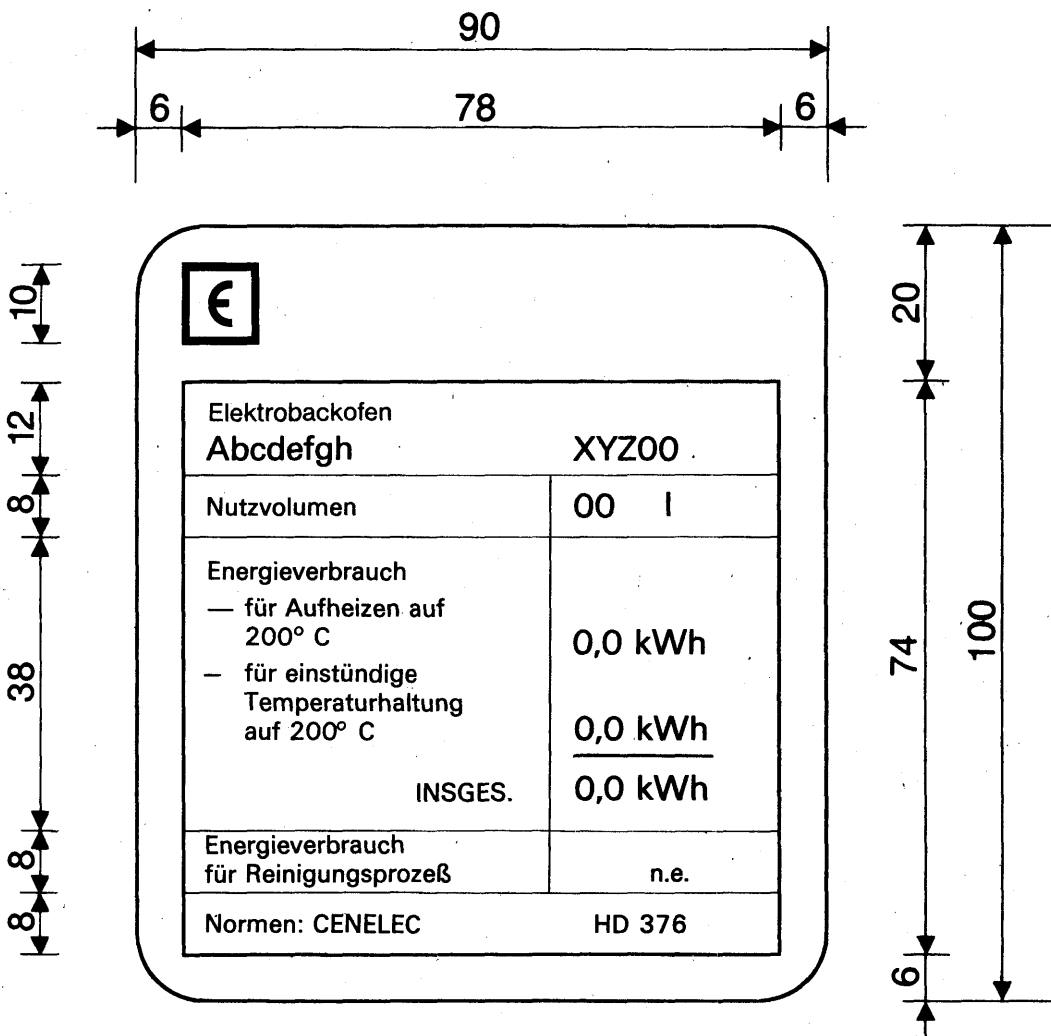

BILAG II c)

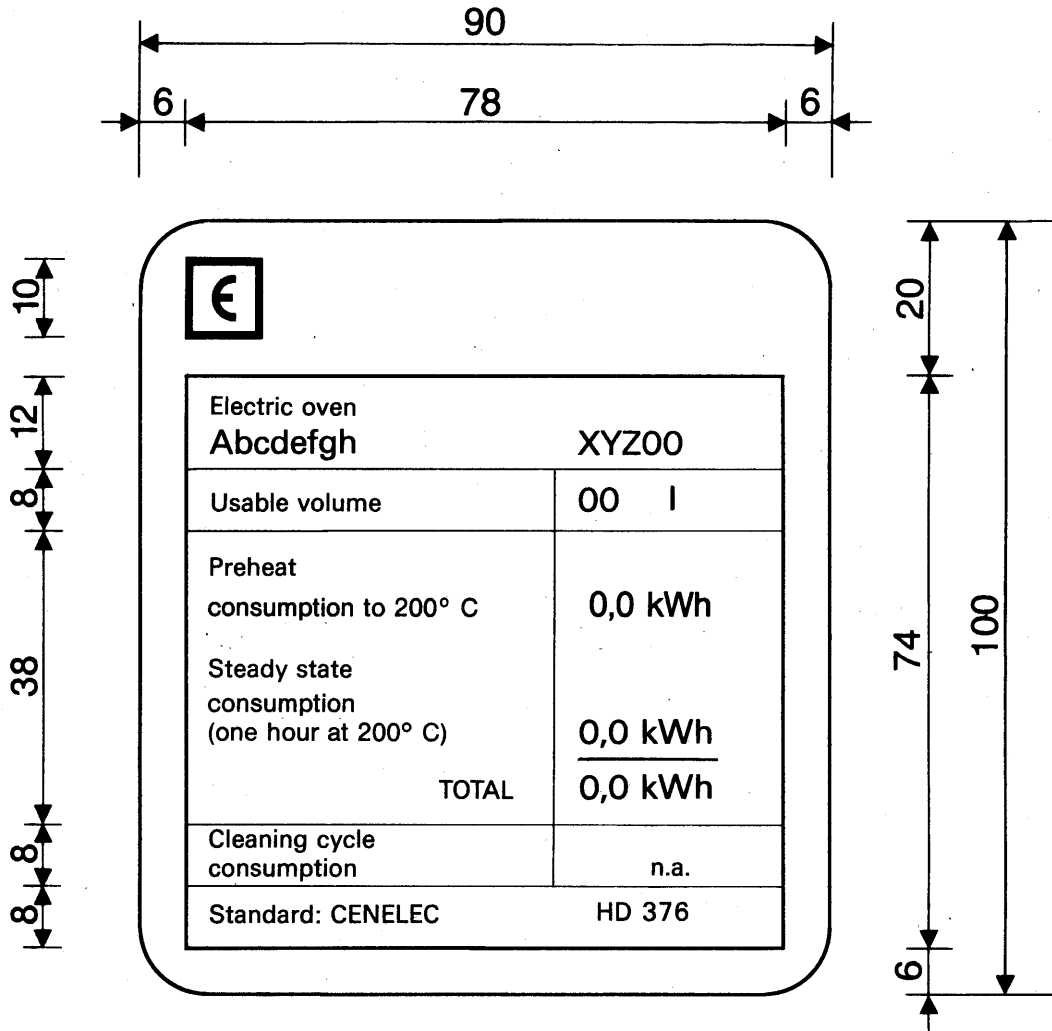

## BILAG II d)

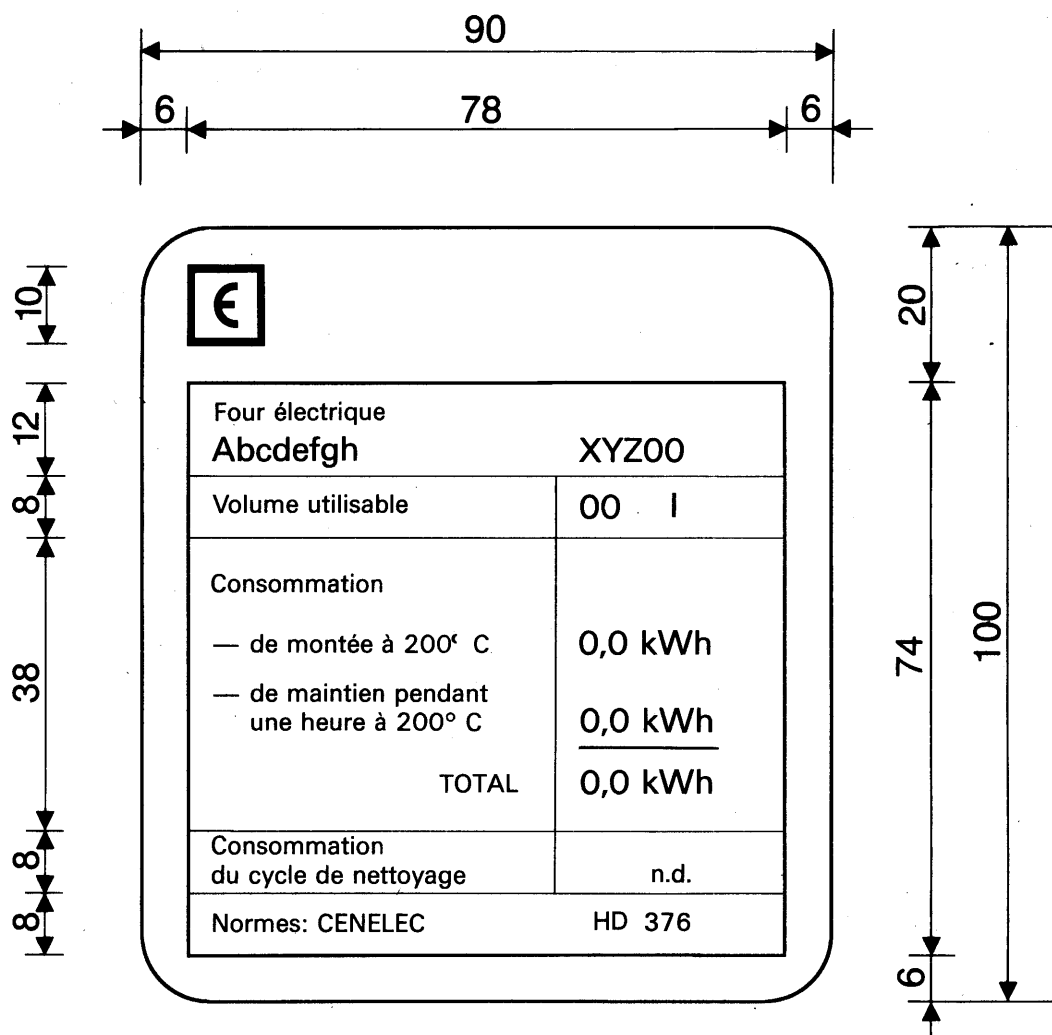

BILAG II e)

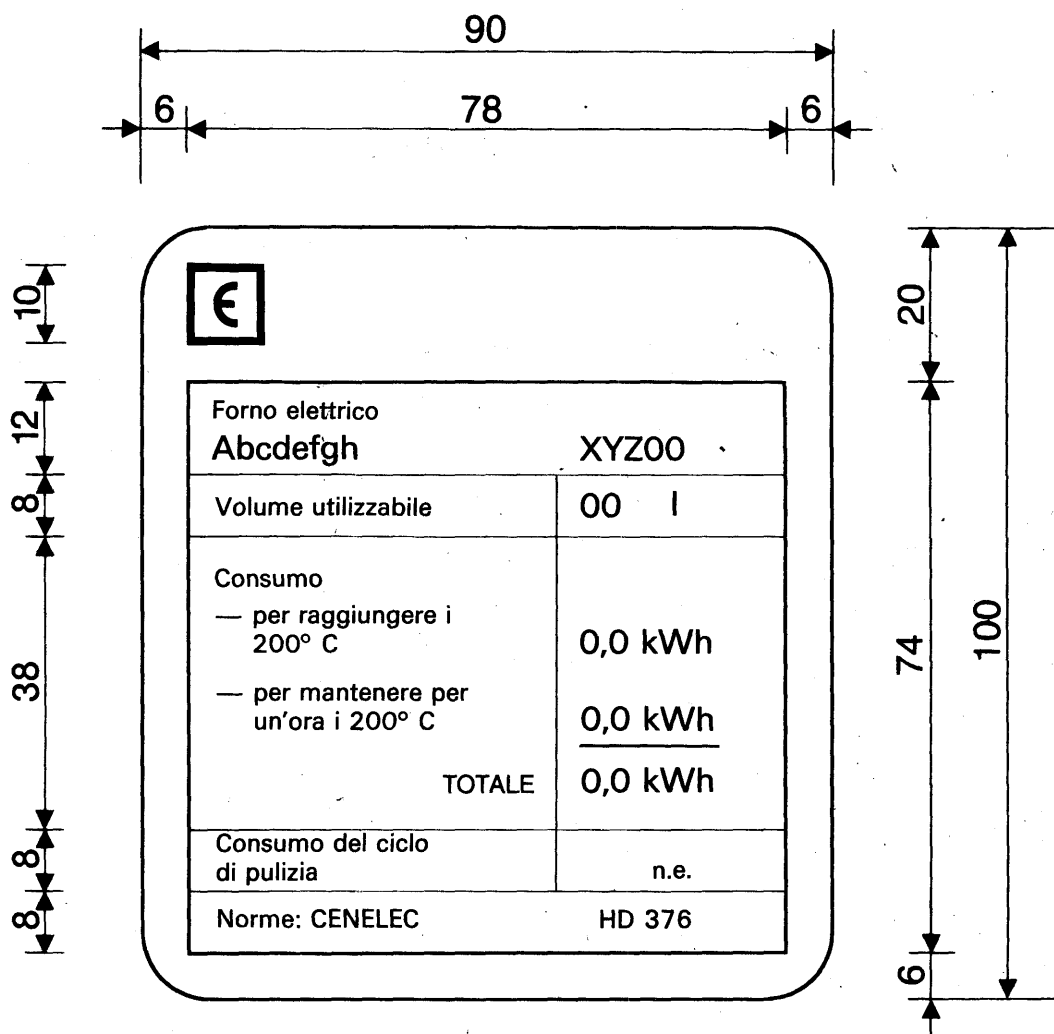

BILAG II f)

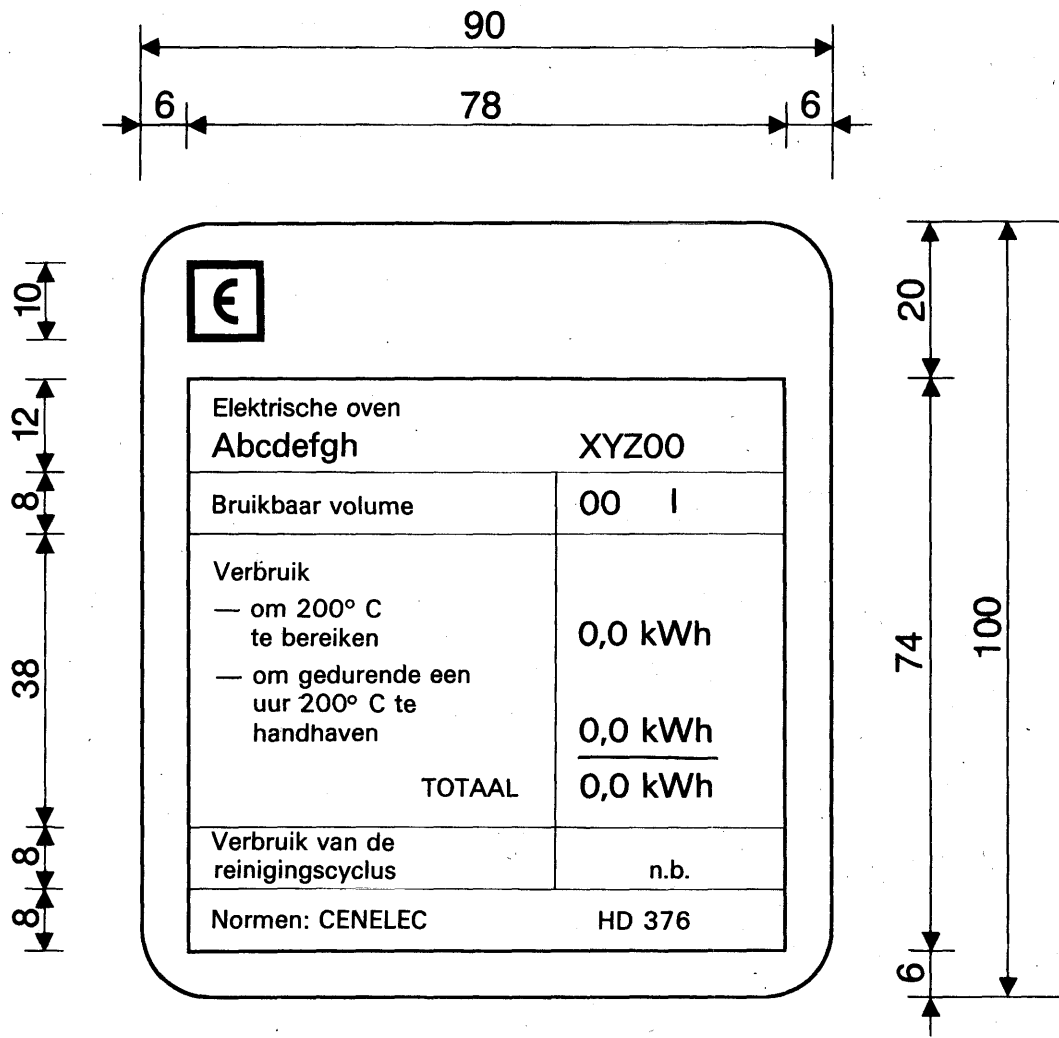



## RÅDETS DIREKTIV

af 17. maj 1979

om indbyrdes tilnærmelse af medlemsstaternes lovgivning om godkendelse af lygter og lyssignaler til landbrugs- og skovbrugshjultraktorer

(79/532/EØF)

RÅDET FOR DE EUROPÆISKE  
FÆLLESSKABER HAR —

UDSTEDT FØLGENDE DIREKTIV:

under henvisning til traktaten om oprettelse af Det europæiske økonomiske Fællesskab, særlig artikel 100,

under henvisning til forslag fra Kommissionen (1),

under henvisning til udtalelse fra Europa-Parlamentet (2),

under henvisning til udtalelse fra Det økonomiske og sociale Udvalg (3), og

ud fra følgende betragtninger:

De tekniske forskrifter, som traktorer skal opfylde i henhold til de enkelte staters lovgivning, omfatter blandt andet lygter og lyssignaler;

disse forskrifter er forskellige fra medlemsstat til medlemsstat; det er derfor påkrævet, at ensartede forskrifter vedtages af samtlige medlemsstater enten som tillæg til eller i stedet for deres nugældende bestemmelser særlig med henblik på, at fremgangsmåden for EØF-standardtypegodkendelse i henhold til Rådets direktiv 74/150/EØF af 4. marts 1974 om tilnærmelse af medlemsstaternes lovgivning om godkendelse af landbrugs- og skovbrugshjultraktorer (4) kan anvendes på alle traktortyper;

fælles forskrifter for montering af lygter og lyssignaler på landbrugs- og skovbrugshjultraktorer er af Rådet fastsat ved direktiv 78/933/EØF (5);

disse lygter og lyssignaler har samme kendetegn som lygter og lyssignaler til motorkøretøjer; derfor vil udstyr, som er forsynet med et EØF-typegodkendelsesmærke i medfør af allerede vedtagne direktiver herom inden for rammerne af standardtypegodkendelse af motordrevne køretøjer og påhængskøretøjer dertil, også kunne anvendes på traktorer —

(1) EFT nr. C 200 af 22. 8. 1978, s. 8.

(2) EFT nr. C 39 af 12. 2. 1979, s. 74.

(3) EFT nr. C 128 af 21. 5. 1979, s. 16.

(4) EFT nr. L 84 af 28. 3. 1974, s. 10.

(5) EFT nr. L 325 af 20. 11. 1978, s. 16.

## Artikel 1

1. Ved (landbrugs- eller skovbrugs-) traktor forstås ethvert motordrevet køretøj med hjul eller med bælter, der har mindst to aksler, og hvis funktion i det væsentlige beror på dets trækraft, og som er særlig konstrueret til at trække, skubbe, bære eller drive visse redskaber, maskiner eller påhængskøretøjer bestemt til benyttelse i landbrugs- eller skovbrugsbedrifter. Den kan være indrettet til transport af gods og passagerer.

2. Dette direktiv finder kun anvendelse på de i stk. 1 definerede traktorer, der er forsynet med luftgummiringe, og som har to aksler og en konstruktivt bestemt maksimalhastighed mellem 6 og 25 km/h.

## Artikel 2

Medlemsstaterne kan ikke nægte EØF-standardtypegodkendelse eller national godkendelse af en traktor af grunde, der vedrører:

- lygter til nærllys og/eller fjernlys samt elektriske glødelamper til disse lygter,
- markeringslygter,
- positionslygter fortil,
- baglygter;
- stoplygter,
- retningsviserblinklys,
- refleksanordninger,
- bagnummerpladebelysning,
- tågeforlygter samt lamper til disse lygter,
- tågebaglygter,
- baklygter,
- parkeringslygter,

dersom disse er forsynet med EØF-typegodkendelsesmærke som vist i bilaget og monteret som foreskrevet i direktiv 78/933/EØF.

*Artikel 3*

Medlemsstaterne kan ikke nægte registrering eller forbyde salg, ibrugtagning eller brug af en traktor af grunde, der vedrører:

- lygter til nærllys og/eller fjernlys samt elektriske glødelamper til disse lygter,
- markeringslygter,
- positionslygter fortil,
- baglygter,
- stoplygter,
- retningsviserblinklys,
- refleksanordninger,
- bagnummerpladebelysning,
- tågeforlygter samt lamper til disse lygter,
- tågebaglygter,
- baklygter,
- parkeringslygter,

dersom disse er forsynet med EØF-typegodkendelsesmærke som vist i bilaget og monteret som foreskrevet i direktiv 78/933/EØF.

*Artikel 4*

De ændringer, som er nødvendige for at tilpasse bilagets forskrifter til den tekniske udvikling, vedtages i overensstemmelse med fremgangsmåden i artikel 13 i direktiv 74/150/EØF.

*Artikel 5*

1. Medlemsstaterne sætter de nødvendige bestemmelser i kraft for at efterkomme dette direktiv inden 18 måneder efter dets meddelelse og underretter straks Kommissionen herom.

2. Medlemsstaterne drager omsorg for at meddele Kommissionen teksten til de væsentligste nationale retsforskrifter, som de udsteder på det område, der er omfattet af dette direktiv.

*Artikel 6*

Dette direktiv er rettet til medlemsstaterne.

Udfærdiget i Bruxelles, den 17. maj 1979.

*På Rådets vegne*

A. GIRAUD

*Formand*

## BILAG

## 1. Lygter til nærlys og/eller fjernlys samt de elektriske glødelamper til disse lygter

EØF-typegodkendelsesmærket er det, som er vist i Rådets direktiv 76/761/EØF af 27. juli 1976 om indbyrdes tilnærmelse af medlemsstaternes lovgivning vedrørende motordrevne køretøjers lygter til nærlys og/eller fjernlys samt vedrørende elektriske glødelamper til disse lygter <sup>(1)</sup>.

Bestemmelserne i direktiv 76/761/EØF finder også anvendelse på typegodkendelse af særlige lygter til landbrugs- og skovbrugstraktorer, der er beregnet til både fjern- og nærlys, og hvis diameter D er mindre end 160 mm med følgende ændringer:

- a) de i punkt 6.3 i bilag I fastsatte mindsteværdier for lysstyrken nedsættes i forholdet:

$$\left( \frac{D - 45}{160 - 45} \right)^2$$

under forudsætning af, at de ikke falder under nedennævnte absolutte mindsteværdier:

- 3 lux, såvel i punkt 75 R som i punkt 75 L,
- 5 lux, såvel i punkt 50 R som i punkt 50 L,
- 1,5 lux i zone IV.

*Anmærkning:* Såfremt reflektorens synlige overflade ikke er cirkelformet, er det diameteren i den cirkel, der har samme areal som reflektorens synlige nytteflade, der skal tages i betragtning.

- b) i stedet for det i punkt 4.3.5 i bilag VI fastsatte symbol CR anbringes på lygten symbolet M i en trekant, der står på spidsen;
- c) i det i bilag II givne typegodkendelsesskema ændres rubrik 1 til »Lygte til landbrugs- og skovbrugshjultraktorer«.

## 2. Markeringslygter, positionslygter fortil, baglygter og stoplygter

EØF-typegodkendelsesmærket er det, som er vist i Rådets direktiv 76/758/EØF af 27. juli 1976 om indbyrdes tilnærmelse af medlemsstaternes lovgivning om markeringslygter, positionslygter fortil, baglygter og stoplygter på motordrevne køretøjer og på påhængskøretøjer dertil <sup>(2)</sup>.

## 3. Retningsviserblinklys

EØF-typegodkendelsesmærket er det, som er vist i Rådets direktiv 76/759/EØF af 27. juli 1976 om indbyrdes tilnærmelse af medlemsstaternes lovgivning om retningsviserblinklys på motordrevne køretøjer og påhængskøretøjer dertil <sup>(3)</sup>.

## 4. Refleksandordninger

EØF-typegodkendelsesmærket er det, som er vist i Rådets direktiv 76/757/EØF af 27. juli 1976 om indbyrdes tilnærmelse af medlemsstaternes lovgivning vedrørende refleksandordninger på motordrevne køretøjer og påhængskøretøjer dertil <sup>(4)</sup>.

## 5. Belysningsanordninger til bagnummerplade

EØF-typegodkendelsesmærket er det, som er vist i Rådets direktiv 76/760/EØF af 27. juli 1976 om indbyrdes tilnærmelse af medlemsstaternes lovgivning om belysningsanordninger til bagnummerplade på motordrevne køretøjer og påhængskøretøjer dertil <sup>(5)</sup>.

## 6. Tågeforlygter samt lamper til disse lygter

EØF-typegodkendelsesmærket er det, som er vist i Rådets direktiv 76/762/EØF af 27. juli 1976 om indbyrdes tilnærmelse af medlemsstaternes lovgivning om tågeforlygter på motordrevne køretøjer samt om lamper til disse lygter <sup>(6)</sup>.

<sup>(1)</sup> EFT nr. L 262 af 27. 9. 1976, s. 96.

<sup>(2)</sup> EFT nr. L 262 af 27. 9. 1976, s. 54.

<sup>(3)</sup> EFT nr. L 262 af 27. 9. 1976, s. 71.

<sup>(4)</sup> EFT nr. L 262 af 27. 9. 1976, s. 32.

<sup>(5)</sup> EFT nr. L 262 af 27. 9. 1976, s. 85.

<sup>(6)</sup> EFT nr. L 262 af 27. 9. 1976, s. 122.

**7. Tågebaglygter**

EØF-typegodkendelsesmærket er det, som er vist i Rådets direktiv 77/538/EØF af 28. juni 1977 om indbyrdes tilnærmelse af medlemsstaternes lovgivning om tågebaglygter på motordrevne køretøjer og påhængskøretøjer dertil <sup>(1)</sup>.

**8. Baklygter**

EØF-typegodkendelsesmærket er det, som er vist i Rådets direktiv 77/539/EØF af 28. juni 1977 om indbyrdes tilnærmelse af medlemsstaternes lovgivning om baklygter på motordrevne køretøjer og påhængskøretøjer dertil <sup>(2)</sup>.

**9. Parkeringslygter**

EØF-typegodkendelsesmærket er det, som er vist i Rådets direktiv 77/540/EØF af 28. juni 1977 om indbyrdes tilnærmelse af medlemsstaternes lovgivning om parkeringslygter på motordrevne køretøjer <sup>(3)</sup>.

---

<sup>(1)</sup> EFT nr. L 220 af 29. 8. 1977, s. 60.

<sup>(2)</sup> EFT nr. L 220 af 29. 8. 1977, s. 72.

<sup>(3)</sup> EFT nr. L 220 af 29. 8. 1977, s. 83.

## RÅDETS DIREKTIV

af 17. maj 1979

om indbyrdes tilnærmelse af medlemsstaternes lovgivning om slæbeanordninger og bakgear på landbrugs- og skovbrugshjultraktorer

(79/533/EØF)

RÅDET FOR DE EUROPÆISKE  
FÆLLESSKABER HAR —

under henvisning til traktaten om oprettelse af Det europæiske økonomiske Fællesskab, særlig artikel 100,

under henvisning til forslag fra Kommissionen <sup>(1)</sup>,

under henvisning til udtalelse fra Europa-Parlamentet <sup>(2)</sup>,

under henvisning til udtalelse fra Det økonomiske og sociale Udvalg <sup>(3)</sup>, og

ud fra følgende betragtninger:

De tekniske forskrifter, som traktorer skal opfylde i henhold til de enkelte staters lovgivninger, angår bl.a. slæbeanordninger og bakgear;

disse forskrifter er forskellige fra medlemsstat til medlemsstat; det er derfor påkrævet, at ensartede forskrifter vedtages af samtlige medlemsstater enten som tillæg til eller i stedet for deres nugældende bestemmelser særlig med henblik på, at fremgangsmåden for EØF-standardtypegodkendelse i henhold til Rådets direktiv 74/150/EØF af 4. marts 1974 om godkendelse af landbrugs- og skovbrugshjultraktorer <sup>(4)</sup> kan anvendes for alle traktortyper —

UDSTEDT FØLGENDE DIREKTIV:

*Artikel 1*

1. Ved (landbrugs- eller skovbrugs-) traktor forstås ethvert motordrevet køretøj med hjul eller med bælter,

der har mindst to aksler og hvis funktion i det væsentlige ligger i dets trækraft, og som er særlig konstrueret til at trække, skubbe, bære eller drive visse redskaber, maskiner eller påhængskøretøjer, bestemt til benyttelse i landbrugs- eller skovbrugsbedrifter. Det kan være indrettet til transport af gods og passagerer.

2. Dette direktiv finder kun anvendelse på de i det foregående stykke definerede traktorer, der er forsynet med luftgummiringe, og som har to aksler og en konstruktivt bestemt maksimalhastighed mellem 6 og 25 km/h.

*Artikel 2*

Medlemsstaterne kan ikke nægte EØF-standardtypegodkendelse eller national godkendelse af en traktor af grunde, der vedrører slæbeanordningen og bakgearet, såfremt disse opfylder forskrifterne i bilagene.

*Artikel 3*

Medlemsstaterne kan ikke nægte registrering eller forbyde salg, ibrugtagning eller brug af traktorer af grunde, der vedrører slæbeanordningen og bakgearet, såfremt disse opfylder kravene i bilagene.

*Artikel 4*

Ændringer, som er nødvendige for at tilpasse forskrifterne i bilagene til den tekniske udvikling, vedtages i overensstemmelse med den fremgangsmåde, der er fastsat i artikel 13 i direktiv 74/150/EØF.

*Artikel 5*

1. Medlemsstaterne sætter de nødvendige bestemmelser i kraft for at efterkomme dette direktiv senest 18 måneder efter dets meddelelse og underretter straks Kommissionen herom.

<sup>(1)</sup> EFT nr. C 268 af 11. 11. 1978, s. 34.

<sup>(2)</sup> EFT nr. C 296 af 11. 12. 1978, s. 69.

<sup>(3)</sup> EFT nr. C 128 af 21. 5. 1979, s. 17.

<sup>(4)</sup> EFT nr. L 84 af 28. 3. 1974, s. 10.

2. Medlemsstaterne drager omsorg for at meddele Kommissionen teksten til de væsentligste nationale retsfor skrifter, som de udsteder på det område, der er omfattet af dette direktiv.

Udfærdiget i Bruxelles, den 17. maj 1979.

*Artikel 6*

Dette direktiv er rettet til medlemsstaterne.

*På Rådets vegne*

A. GIRAUD

*Formand*

## BILAG I

## SLÆBEANORDNING

## 1. Antal

Enhver traktor skal være udstyret med en særlig anordning, hvorpå et forbindelsesled såsom en trækstang eller et slæbetov kan fastgøres.

## 2. Montering

Anordningen forsynet med en splitbolt skal anbringes fortil på traktoren.

## 3. Udformning

Anordningen skal være udformet som en koblingsgaffel. De angivne mål skal overholdes.

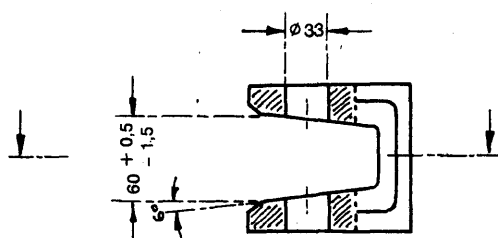

alle mål i mm

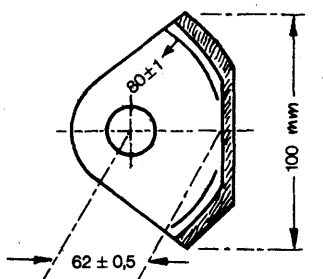

Splitbolten skal have en diameter på  $30 + 1,5$  mm og sikres således, at den ikke rystes løs under brug. Sikringen skal være konstrueret og udført således, at løse dele ikke kan tabes.

Den angivne tolerance på 1,5 mm skal ikke opfattes som en fremstillingstolerance men som en tilladelig nominal måleforskel for splitbolte af forskellig udførelse.

## BILAG II

## BAKGEAR

Alle traktorer skal være forsynet med et bakgear, som kan betjenes fra førerpladsen.