

Официален вестник на Европейския съюз

C 76



Издание
на български език

Информация и известия

Година 58
4 март 2015 г.

Съдържание

II Съобщения

СЪОБЩЕНИЯ НА ИНСТИТУЦИИТЕ, ОРГАНИТЕ, СЛУЖБИТЕ И АГЕНЦИИТЕ НА ЕВРОПЕЙСКИЯ СЪЮЗ

Европейска комисия

2015/C 076/01

Обяснителни бележки към Комбинираната номенклатура на Европейския съюз 1

BG

II

(Съобщения)

СЪОБЩЕНИЯ НА ИНСТИТУЦИИТЕ, ОРГАНИТЕ, СЛУЖБИТЕ И АГЕНЦИИТЕ НА
ЕВРОПЕЙСКИЯ СЪЮЗ

ЕВРОПЕЙСКА КОМИСИЯ

**ОБЯСНИТЕЛНИ БЕЛЕЖКИ КЪМ КОМБИНИРАНАТА НОМЕНКЛАТУРА НА
ЕВРОПЕЙСКИЯ СЪЮЗ**

(2015/C 076/01)

**Публикация, осъществена в съответствие с член 9, параграф 1 от Регламент (ЕИО)
№ 2658/87 на Съвета от 23 юли 1987 относно тарифната и статистическа номенклатура и
Общата митническа тарифа ⁽¹⁾**

⁽¹⁾ ОВ L 256, 7.9.1987 г., стр. 1.

СЪДЪРЖАНИЕ

	Стр.
Увод	9
A. Общи правила за тълкуване на комбинираната номенклатура	11
B. Общи правила за номенклатурата и митата	11
<i>Раздел I</i>	
Живи животни и продукти от животински произход	
1 Живи животни	13
2 Меса и карантии, годни за консумация	16
3 Риби и ракообразни, мекотели и други водни безгръбначни	30
4 Мляко и млечни продукти; птичи яйца; естествен мед; продукти от животински произход, годни за консумация, неупоменати, нито включени другаде	37
5 Други продукти от животински произход, неупоменати, нито включени другаде	41
<i>Раздел II</i>	
Продукти от растителен произход	
6 Живи растения и цветарски продукти	43
7 Зеленчуци, растения, корени и грудки, годни за консумация	45
8 Плодове, годни за консумация; цитрусови или пъпешови кори	53
9 Кафе, чай, мате и подправки	59
10 Житни растения	63
11 Мелничарски продукти; малц; скорбяла и нишесте; инулин; пшеничен глутен	64
12 Маслодайни семена и плодове; разни видове семена, семена за посев и плодове; индустриални или медицински растения; слама и фуражи	67
13 Естествени лакове, клейове, смоли и други растителни сокове и екстракти	71
14 Материали за сплитане и други продукти от растителен произход, неупоменати, нито включени другаде	72
<i>Раздел III</i>	
Мазнини и масла от животински или растителен произход; продукти от тяхното разпадане; обработени мазнини за хранителни цели; восъци от животински или растителен произход	
15 Мазнини и масла от животински или растителен произход; продукти от тяхното разпадане; обработени мазнини за хранителни цели; восъци от животински или растителен произход	73
<i>Раздел IV</i>	
Продукти на хранителната промишленост; безалкохолни и алкохолни напитки и видове оцет; тютюни и обработени заместители на тютюна	
16 Продукти от месо, риби или ракообразни, мекотели или други водни безгръбначни	78
17 Захари и захарни изделия	82
18 Какао и продукти от какао	85
19 Хранителни продукти, приготвени на базата на житни растения, брашна, скорбяла, нишесте или мляко; тестени сладкарски изделия	87
20 Хранителни продукти от зеленчуци, плодове или други части от растения	90
21 Разни видове хранителни продукти	94
22 Безалкохолни и алкохолни напитки и видове оцет	97

	Стр.
23 Остатъци и отпадъци от хранителната промишленост; приготвени храни за животни	103
24 Тютюн и обработени заместители на тютюна	107

Раздел V

Минерални продукти

25 Сол; сяр; пръст и камъни; гипс, вар и цимент	110
26 Руди, шлаки и пепели	114
27 Минерални горива, минерални масла и продукти от тяхната дестилация; битуминозни материали; минерални восьци	116

Раздел VI

Продукти на химическата промишленост и на други свързани с нея промишлености

28 Неорганични химични продукти; неорганични или органични съединения на благородни метали, на радиоактивни елементи, на редкоземни метали или на изотопи	141
29 Органични химични продукти	146
30 Фармацевтични продукти	154
31 Торове	158
32 Дъбилни или багрилни екстракти; танини и техните производни; пигменти и други багрилни вещества; бои и лакове; китове; мастила	160
33 Етерични масла и резиноиди; готови парфюмерийни или тоалетни продукти и козметични препарати	165
34 Сапуни, повърхностно-активни органични продукти, препарати за пране, смазочни препарати, изкуствени восьци, осьчни препарати, препарати за лъскане или почистване, свещи и подобни артикули, пасти за моделиране, „зъболекарски осьци“ и състави за зъболекарството на базата на гипс	167
35 белгъчни вещества; продукти на базата на модифицирани скорбяла или нишесте; лепила; ензими	169
36 барути и експлозиви; пиротехнически артикули; кибрити; пирофорни сплави; възпламенителни материали . .	171
37 Фотографски или кинематографски артикули	172
38 Различни видове продукти на химическата промишленост	175

Раздел VII

Пластмаси и пластмасови изделия; каучук и каучукови изделия

39 Пластмаси и пластмасови изделия	183
40 Каучук и каучукови изделия	190

Раздел VIII

**Кожи, кожухарски кожи и изделия от тези материали; сарашки или седларски артикули; пътнически артикули,
ръчни чанти и други подобни; изделия от черва**

41 Кожи (различни от кожухарските)	193
42 Кожени изделия; седларски или сарашки артикули; пътнически артикули, ръчни чанти и други подобни; изделия от черва	198
43 Кожухарски кожи и облекла от тях; изкуствени кожухарски кожи	200

Раздел IX

**Дървен материал и изделия от дървен материал; дървени въглища; корк и изделия от корк; тръстикови и
кошничарски изделия**

44 Дървен материал и изделия от дървен материал; дървени въглища	202
--	-----

	Стр.
45 Корк и коркови изделия	209
46 Тръстикови или кошничарски изделия	211

Раздел X

Дървесна маса или маса от други влакнести целулозни материали; хартия или картон за рециклиране (отпадъци и остатъци); хартия картон и изделия от тях

47 Дървесна маса или маса от други влакнести целулозни материали; хартия или картон за рециклиране (отпадъци и остатъци)	212
48 Хартии и картони; изделия от целулозна маса, от хартия или от картон	214
49 Печатни книги, вестници, картини и други печатни произведения на издателства, на пресата или на останалата графическа промишленост; ръкописни или машинописни текстове и чертежи	219

Раздел XI

Текстилни материали и изделия от тях

50 Естествена коприна	220
51 Вълна, фини и груби животински косми; прежди и тъкани от конски косми	223
52 Памук	225
53 Други растителни текстилни влакна; хартиена прежда и тъкани от хартиена прежда	226
54 Синтетични или изкуствени нишки; ленти и подобни форми от синтетични или изкуствени текстилни материали	227
55 Щапелни синтетични или изкуствени влакна	230
56 Вати, филцове и нетъкани текстилни материали; специални прежди; канапи, въжета и дебелите въжета; въжарски артикули	231
57 Килими и други подови настилки от текстилни материали	232
58 Специални тъкани; тъфтинг изделия; дантели; гоблени; пасмантерия; бродерии	233
59 Импрегнирани, промазани, покрити или ламинирани тъкани; технически артикули от текстилни материали	235
60 Трикотажни платове	237
61 Облекла и допълнения за облекла, трикотажни или плетени	238
62 Облекла и допълнения за облеклата, различни от трикотажните или плетените	248
63 Други конфекционирани текстилни артикули; асортименти; парцали и употребявани облекла и текстилни артикули	256

Раздел XII

Обувки, шапки, чадъри за дъжд и слънце, бастуни, камшици, бичове и техните части; апретирани пера и артикули от пера; изкуствени цветя; изделия от коси

64 Обувки, гети и подобни артикули; части за тях	257
65 Шапки и части за шапки	263
66 Чадъри, слънчобрани, бастуни, бастуни-столове, камшици, бичове, и техните части	264
67 Апретирани пера и пух и артикули от пера и пух; изкуствени цветя; изделия от човешки коси	265

Раздел XIII

Изделия от камъни, гипс, цимент, азбест, слюда или аналогични материали; керамични продукти; стъкло и изделия от стъкло

68 Изделия от камъни, гипс, цимент, азбест, слюда или аналогични материали	266
69 Керамични продукти	270
70 Стъкло и изделия от стъкло	275

Раздел XIV

Естествени или култивирани перли, скъпоценни или полускъпоценни камъни, благородни метали, плакета или дублета от благородни метали и изделия от тези материали; бижутерийна имитация; монети

- | | | |
|----|---|-----|
| 71 | Естествени или култивирани перли, скъпоценни или полускъпоценни камъни, благородни метали, плакета или дублета от благородни метали и изделия от тези материали; бижутерийна имитация; монети | 280 |
|----|---|-----|

Раздел XV

Неблагородни метали и изделия от тези метали

- | | | |
|----|--|-----|
| 72 | Чугун, желязо и стомана | 284 |
| 73 | Изделия от чугун, желязо или стомана | 293 |
| 74 | Мед и изделия от мед | 302 |
| 75 | Никел и изделия от никел | 303 |
| 76 | Алуминий и изделия от алуминий | 304 |
| 78 | Олово и изделия от олово | 305 |
| 81 | Други неблагородни метали; металокерамики; изделия от тези материали | 306 |
| 82 | Инструменти и сечива, ножарски артикули и прибори за хранене от неблагородни метали; части за тези артикули от неблагородни метали | 307 |
| 83 | Различни изделия от неблагородни метали | 309 |

Раздел XVI

Машини и апарати, електрооборудване и техните части; апарати за записване или възпроизвеждане на звук, апарати за записване или възпроизвеждане на телевизионен образ и звук и части и принадлежности за тези апарати

- | | | |
|----|---|-----|
| 84 | Ядрени реактори, котли, машини, апарати и механизми; части за тези машини или апарати | 311 |
| 85 | Електрически машини и апарати, електроматериали и техните части; апарати за записване или възпроизвеждане на звук, апарати за записване или възпроизвеждане на телевизионен образ и звук и части и принадлежности за тези апарати | 331 |

Раздел XVII

Транспортни съоръжения

- | | | |
|----|---|-----|
| 86 | Превозни средства и оборудване за железопътни или подобни линии и техните части; механични сигнализационни устройства (включително електромеханичните) за комуникационни пътища | 357 |
| 87 | Автомобилни превозни средства, трактори, мотоциклети и велосипеди и други сухопътни превозни средства, техните части и принадлежности | 359 |
| 88 | Въздухоплаване и космонавтика | 368 |
| 89 | Морско или речно корабоплаване | 369 |

Раздел XVIII

Оптични, фотографски или кинематографски, измерителни, контролиращи или прецизиращи инструменти и апарати; медико-хирургически инструменти и апарати; часовникарски изделия; музикални инструменти; части и принадлежности за тези инструменти или апарати

- | | | |
|----|--|-----|
| 90 | Оптични, фотографски или кинематографски, измерителни, контролиращи или прецизиращи инструменти и апарати; медико-хирургически инструменти и апарати; части и принадлежности за тези инструменти или апарати | 370 |
| 91 | Часовникарски изделия | 376 |
| 92 | Музикални инструменти; части и принадлежности за тези инструменти | 377 |

Стр.

*Раздел XIX***Оръжия, муниции и техните части и принадлежности**

93	Оръжия, муниции и техните части и принадлежности	378
----	--	-----

*Раздел XX***Разни стоки и изделия**

94	Мебели; медицинска и хирургическа мебелировка; спални артикули и други подобни; осветителни тела, неупоменати, нито включени другаде; рекламни лампи, светлинни надписи, светлинни указателни табели и подобни артикули; сглобяеми конструкции	379
95	Играчки, игри, артикули за забавление или за спорт; техните части и принадлежности	381
96	Разни видове изделия	387

УВОД

Регламент (ЕИО) № 2658/87 на Съвета от 23 юли 1987 относно тарифната и статистическа номенклатура и Общата митническа тарифа ⁽¹⁾ установява номенклатура, наричана „Комбинирана номенклатура“ (КН), която се основава на Международната конвенция по Хармонизираната система за описание и кодиране на стоките ⁽²⁾, наричана „Хармонизирана система“ (ХС).

Хармонизираната система има свои Обяснителни бележки (ОБХС). Те се публикуват на английски и френски език и се актуализират от:

СВЕТОВНАТА МИТНИЧЕСКА ОРГАНИЗАЦИЯ

Съвет за митническо сътрудничество (СМС),

30, rue du Marché,

B-1210 Bruxelles.

В съответствие с разпоредбите на член 9, параграф 1, буква а), второ тире от Регламент (ЕИО) № 2658/87, Комисията приема Обяснителните бележки към Комбинираната номенклатура (ОБКН) след разглеждането им от секцията „Тарифна и статистическа номенклатура“ на Комитета по Митнически кодекс. Въпреки че Обяснителните бележки към КН могат да препращат към Обяснителните бележки към ХС, те не заместват последните, а трябва да се считат като допълнителни и да бъдат консултирани заедно.

Настоящото издание на Обяснителните бележки към Комбинираната номенклатура обхваща и когато е необходимо, замества тези, публикувани до 16 септември 2014 ⁽³⁾ в серия С на *Официален вестник на Европейския съюз*. Обяснителните бележки към Комбинираната номенклатура, публикувани в серия С на *Официален вестник* след тази дата, остават в сила и ще бъдат добавени към тези бележки при последващо изменение.

Освен това кодовете на позициите и подпозициите по Комбинираната номенклатура, на които се прави позоваване, са тези от Комбинираната номенклатура за 2015 г. (Регламент за изпълнение (ЕС) № 1101/2014 г. на Комисията ⁽⁴⁾).

Освен това информацията относно „Насоки за класирането в Комбинираната номенклатура на стоки, представени в комплекти, пригодени за продажба на дребно“, бе публикувана в *Официален вестник на Европейския съюз*, серия С ⁽⁵⁾.

⁽¹⁾ ОВ L 256, 7.9.1987 г., стр. 1.

⁽²⁾ ОВ L 198, 20.7.1987 г., стр. 1.

⁽³⁾ ОВ С 316, 16.9.2014 г., стр. 2.

⁽⁴⁾ ОВ L 312, 31.10.2014 г., стр. 1.

⁽⁵⁾ ОВ С 105, 11.4.2013 г., стр. 1.

A. Общи правила за тълкуване на Комбинираната номенклатура

Общо правило 5 б) Опаковките, когато са от обичайно използваните за търговията с напитки, конфитюри, горчица, подправки или други, се класират заедно със стоките, за които са предназначени, дори когато опаковките могат да се използват многократно.

B. Общи правила за Номенклатурата и митата

Общо правило 3

1. „Работни дни“ по смисъла на член 18, параграфи 1 и 2 от Регламент (ЕИО) № 2913/92 на Съвета ⁽¹⁾, са всички дни с изключение на дните, които са почивни за службите на Европейската комисия в Брюксел, съботите и неделите.
2. Курсът за конвертиране на еврото в национална валута, посочен в член 18, параграф 1 от цитирания по-горе регламент, който трябва да се използва, когато до предпоследния работен ден на месеца или до предпоследния работен ден преди 15-то число на месеца не е публикуван курс в *Официален вестник на Европейския съюз*, е този, който е последно публикуван преди предпоследния работен ден от месеца или преди 15-то число на месеца.

⁽¹⁾ ОВ L 302, 19.10.1992 г., стр. 1.

РАЗДЕЛ I

ЖИВИ ЖИВОТНИ И ПРОДУКТИ ОТ ЖИВОТИНСКИ ПРОИЗХОД

ГЛАВА I

ЖИВИ ЖИВОТНИ

- 0101 Живи коне, магарета, мулета и катъри**
- 0101 29 10 и 0101 29 90 Конс**
Дивите коне, такива като кон на Пржевалски или тарпан (Монголия), остават включени в настоящите подпозиции. Напротив, зебрите (*Equus zebra*, *Equus grevyi*, *Equus burchelli*, *Equus quagga* и т.н.) се включват в подпозиция 0106 19 00, макар че принадлежат към семейството на еднокопитните.
Хибридите между кобила и зебра се включват в подпозиция 0106 19 00.
- 0101 30 00 Магарета**
В тази подпозиция се включват както домашните магарета, така и недомашните. Между последните могат да се цитират монголски джижетаи, тибетски кианг, онагра, както и хемион или полу-магаре (*Equus hemionus*).
Хибридите между магаре и зебра се включват в подпозиция 0106 19 00.
- 0101 90 00 Други**
В тази подпозиция влизат животните, описани в Обяснителните бележки към ХС, № 0101, последен параграф.
- 0102 Живи животни от рода на едрия рогат добитък**
- 0102 21 10 до 0102 29 99 Домашни животни от рода на едрия рогат добитък**
В тези подпозиции се включват по-специално животните, описани в Обяснителните бележки към ХС, № 0102, първи параграф, точка 1.
Яковете имат 14 чифта ребра, докато всички други животни от рода на едрия рогат добитък (с изключение на зубъра и бизона) имат само 13 чифта ребра.
- 0102 31 00 до 0102 39 90 Биволи**
В тези подпозиции се включват по-специално животните, описани в Обяснителните бележки към ХС, № 0102, първи параграф, точка 2.
Зубърът (*Bison bonasus*) и бизонът (*Bison bison*) имат 14 чифта ребра, докато всички други животни от рода на едрия рогат добитък (с изключение на яковете) имат само 13 чифта ребра.
- 0102 39 10 Домашни видове**
Тази подпозиция обхваща всички животни от домашните видове едър рогат добитък от рода *Vibulus*, независимо от тяхното предназначение (отглеждане, утаяване, разплод, клане и т.н.), но с изключение на расови животни за разплод (подпозиция 0102 31 00).
- 0102 39 90 Други**
Тази подпозиция обхваща животни от видове едър рогат добитък от родовете *Syncerus* и *Bison*, но с изключение на расови животни за разплод (подпозиция 0102 31 00).
- 0102 90 20 до 0102 90 99 Други**
В тези подпозиции се включват по-специално животните, описани в Обяснителните бележки към ХС, № 0102, първи параграф, точка 3.
- 0102 90 91 Домашни видове**
Тази подпозиция обхваща всички животни от домашните видове едър рогат добитък, които не са включени по-горе, независимо от тяхното предназначение (отглеждане, утаяване, разплод, клане и т.н.), но с изключение на расови животни за разплод (подпозиция 0102 90 20).

- 0103** **Живи животни от рода на свинете**
- 0103 91 90** **Други**
Между живите свине от видовете, различни от домашните, могат да се посочат:
1. Глиганите (*Sus scrofa*);
 2. Брадавичестата свиня (*Phacochoerus aethiopicus*), четкоухата горска свиня (*Potamochoerus porcus*) и горска свиня;
 3. Бабируса (*Babryrousa babyrussa*);
 4. Пекарите (*Dicotyles tajacu*).
- 0103 92 90** **Други**
Виж Обяснителните бележки за подпозиция 0103 91 90.
- 0104** **Живи животни от рода на овцете или козите**
- 0104 10 10** **От рода на овцете**
до
0104 10 80
Тези подпозиции обхващат, например, домашните животни от рода на овцете (*Ovis aries*), различните видове муфлони, като европейският муфлон (*Ovis musimon*), канадският муфлон (*Ovis canadensis*), азиатският муфлон или ша (*Ovis orientalis*), памирският муфлон архар (*Ovis ammon*), както и арабският аруи (*Ammotragus lervia*), наречен „муфлон с маншети“, макар че е по-близък до козите.
- 0104 20 10** **От рода на козите**
и
0104 20 90
Тези подпозиции обхващат, например, домашните животни от рода на козите, алпийския козиорог (*Capra ibex*) и безоаровия козел или персийска коза (*Capra aegagrus* или *Capra hircus*).
- Напротив, изключени са от настоящите подпозиции и са класирани в подпозиция 0106 19 00 мускусната коза (*Moschus moschiferus*), африканските кози (*Hyemoschus*) и азиатските кози (*Tragulus*), които, въпреки тяхното наименование, не принадлежат на рода на козите. Същото се отнася за животните, наречени антилопи-кози, намиращи се между козите и антилопите (гривест козиорог, дива коза и др.).
- 0105** **Живи домашни петли, кокошки, патици, гъски, пуйки и токачки**
Тази позиция се отнася само за живите домашни птици, посочени в текста на тази позиция (птиците от видовете *Gallus domesticus*, включват пилетата и скопените петли), независимо от това дали са отгледани за снасяне на яйца, за месото им, за перушината им или за всяка друга цел (например за украса в клетки, паркове или водни басейни).
- Дивите птици (например дивите пуйки и пуяци — *Meleagris gallopavo*), макар че биха могли да бъдат отгледани и убивани по начин, подобен на този, практикуван за птици, отгледани в птичарници, са класирани в подпозиция 0106 39 80.
- Гълъбите от домашните породи са класирани в подпозиция 0106 39 10.
- 0106** **Други живи животни**
- 0106 13 00** **Камили и други животни от семейство камилови (*Camelidae*)**
Тази подпозиция обхваща едногърбите и двугърбите камили и другите подобни животни (лами, алпака, южноамерикански лами, вигони).
- 0106 14 10** **Домашни зайци**
Тази подпозиция обхваща само зайците от домашните породи, независимо от това дали са отгледани за тяхното месо, тяхната козина (например ангорски заек) или за всяка друга цел.
- 0106 14 90** **Други**
Диви зайци, включително зайци от вида (*Oryctolagus cuniculus*).

0106 19 00**Други**

Настоящата подпозиция включва всички живи бозайници, с изключение на домашните животни и животните, различни от домашните от вида на конете, магаретата и мулетата и катърите (№ 0101), едрия рогат добитък (№ 0102), свинете (№ 0103), овцете или козите (№ 0104), приматите (подпозиция 0106 11 00), китове, делфините, морските свине, ламантините, дюгоните, тюлени, морски лъвове и моржове (подпозиция 0106 12 00) и домашните и дивите зайци (подпозиции 0106 14 10 и 0106 14 90).

От бозайниците, включени в настоящата подпозиция, могат да се посочат:

1. елените-рогачи, елените-лопатари, сърндаците, дивите кози (*Rupicapra rupicapra*), обикновения или американски лос (*Alces alces*), антилопите-кози (брадат козирог, горал (*Naemohedus*), хималайски горал или вилорога антилопа) и съшинските антилопи;
2. лъвовете, тигрите, мечките носорозите, хипопотамите, слоновете, жирафите, окапитата, кенгурата, и т.н.;
3. катериците, лисиците, норките (Американска норка), мармотите (алпийски съсели), бобрите, ондатрите или мускусни плъхове, нутриите, морските свинчета или индийски свинчета;
4. северните елени;
5. кучетата и котките;

0106 20 00**Влечуги (включително змиите и морските костенурки)**

Настоящата подпозиция включва всички влечуги, гушери и костенурки (земни, морски или сладководни).

0106 39 10**Гълъби**

Настоящата подпозиция обхваща всички птици от разряда на гълъбите, както диви гълъби, така също и гълъби от домашните породи, каквото и да е предназначението на последните (гълъби, отглеждани в птичарник, декоративни гълъби, пощенски гълъби).

Между недомашните гълъби, включени тук, могат да се посочат дивият гълъб или горски гълъб или паломб (*Columba palumbus*), голдуп или гълъб хралупар (*Columba oenas*), гълъб бисе (*Columba livia*), австралийският гълъб или фап, гургулиците, гутуките (*Streptopelia turtur*, *Streptopelia risoria*).

Напротив, изключени са от настоящата подпозиция и са класирани в подпозиция 0106 39 80 някои видове, по-близки до породата на кокошките, такива като никобарския гълъб (*Caloenas nicobarica*), коломбарът, венценосния гълъб, гогата и пустинарките.

0106 39 80**Други**

Настоящата подпозиция включва всички живи птици, различни от домашните петли, кокошки, патици, гъски, пуйки и токачки (№ 0105), с изключение на: грабливите птици (подпозиция 0106 31 00), птиците от разред Папагалоподобни (*Psittaciformes*) (подпозиция 0106 32 00), шрауси и ему (подпозиция 0106 33 00), и домашните или недомашни гълъби (подпозиция 0106 39 10).

От птиците, включени в настоящата подпозиция, могат да се посочат:

1. сивата гъска (*Anser anser*), черната казарка (*Branta bernicla*), белият ангч (*Tadorna tadorna*), зеленоглавата патица (*Anas platyrhynchos*), сивата патица или мак (*Anas strepera*), свиреца (*Anas penelope*), шилоопашатата патица (*Anas acuta*), клопачът (*Anas clypeata*), лятното бърне (*Anas querquedula*) и зимното бърне (*Anas crecca*), черната морска патица, обикновената гага;
2. лебеди и пауни;
3. яребиците, фазаните, пъдпъдъците, бекасите, бекасините, дивите петли или глухарите, дивите кокошки, дивите патици, дивите гъски, градинската овесарка, дроздовете, косовеите, чучулигите;
4. сипките, синигерите, канарчетата, колибрите т.н.

0106 49 00**Други**

Настоящата подпозиция включва копринените буби, пеперудите, бръмбарите и другите насекоми.

0106 90 00**Други**

Настоящата подпозиция включва:

1. всички други видове живи животни, с изключение на рибите и ракообразните, мекотелите и другите водни безгръбначни (глава 3), както и на културите от микроорганизми (№ 3002);
2. жабите.

ГЛАВА 2

МЕСА И КАРАНТИИ, ГОДНИ ЗА КОНСУМАЦИЯ

Общи разпоредби

1. Месата и карантите, годни за консумация от човека, остават класирани в тази глава, дори ако са представени като предназначени за храна на животни.
2. За целите на тази глава обхватът на термините „меса“ и „карантии“ е този, определен в Общите разпоредби на глава 2 от Обяснителните бележки към ХС.
3. Относно различните състояния, в които могат да се представят месата и карантите в тази глава (пресни, охладени, замразени, осолени или в саламура, сушени или пушени), трябва да се имат предвид Общите разпоредби на глава 2 от Обяснителните бележки към ХС; освен това трябва да се отбележи, че дълбоко замразеното месо следва режима на замразеното; същото се отнася и за частично или напълно размразеното месо. Впрочем, терминът „замразен“ обхваща не само месото, замразено в прясно състояние, но също и месото, което първоначално е леко изсушено и след това замразено, при условие, че неговата действителна и трайна консервация е била осигурена главно чрез това замразяване.
4. Относно разликата, която трябва да се прави между месата и карантите от тази глава и продуктите от глава 16, трябва да се имат предвид Общите разпоредби на глава 2 от Обяснителните бележки към ХС. Все пак, в глава 2 остават класирани месата и карантите в сурово състояние, смлени, но не приготвени по друг начин, които просто са опаковани в пластмасово фолио (дори под формата на салам) с единствената цел да се улеснят манипулирането и транспортът им.
5. За целите на различаването на обезкостени и необезкостени разфасовки, хрущялите и сухожилията не се считат за кости.

Допълнителна забележка 1 (А) г) и допълнителна забележка 1 (А) д)

За целите на допълнителни забележки 1 (А) г) и 1 (А) д) към настоящата глава (във връзка с допълнителна забележка 1 (В) към настоящата глава) когато се установява дали са изпълнени условията относно минималното и максималното количество ребра, се броят само целите или срязаните ребра, свързани непосредствено с гръбначния стълб.

Съгласно това обяснение схемата по-долу показва пример за предна четвъртинка от животни от рода на едрия рогат добитък, която съответства на допълнителни забележки 1 (А) г) и 1 (А) д) във връзка с допълнителна забележка 1 (В) към настоящата глава.

ПРЕДНА ЧЕТВЪРТИНКА

ЗАДНА ЧЕТВЪРТИНКА

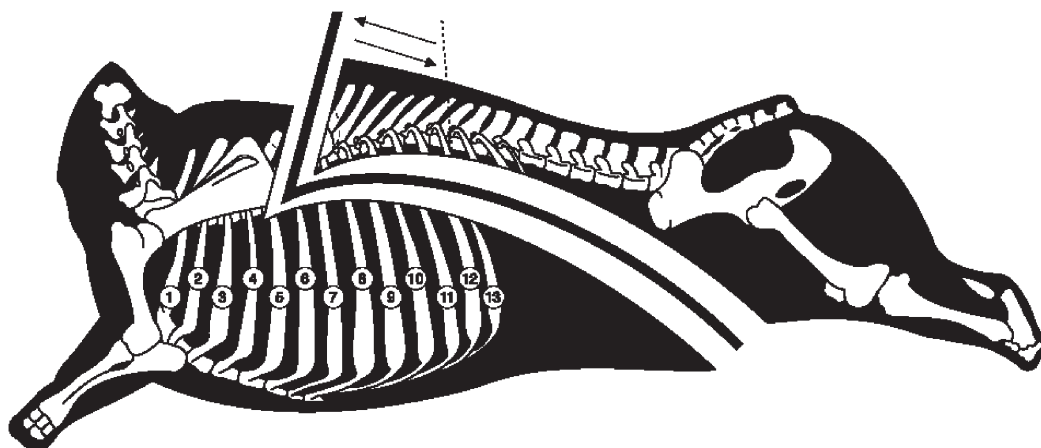

**Допълнителна забележка
2 (В)**

За целите на допълнителна забележка 2 (В) на настоящата глава, трябва да се вземат предвид двете техники на разрязване и термините „частта от гушата, принадлежаща на плешката“, „частта от гушата, наречена долни бузи“ и „частта, включваща както долните бузи, така и частта от гушата, принадлежаща на плешката“, показани на схемите по-долу.

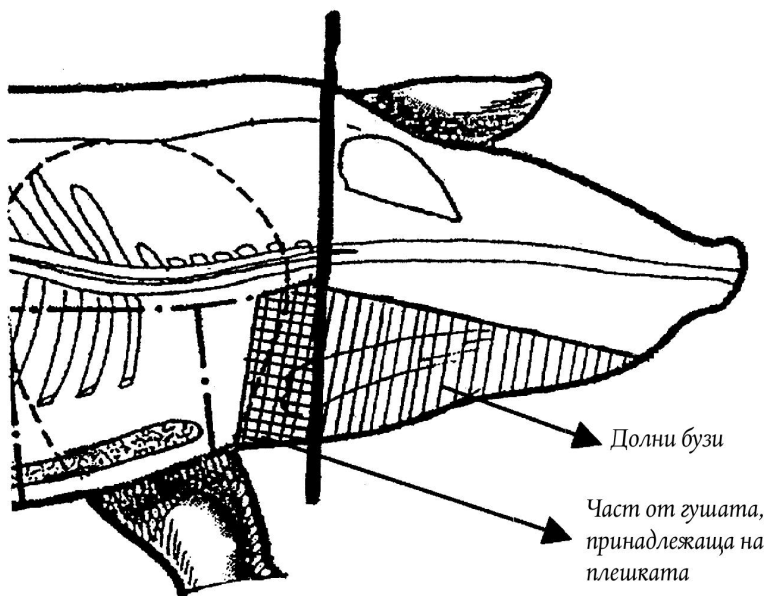
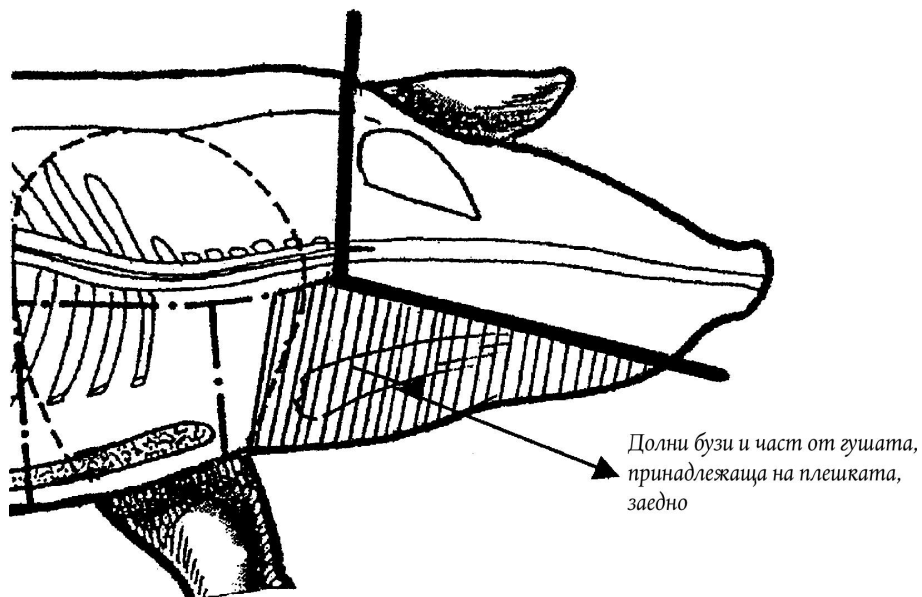
Право срязване, успоредно на черепа**Срязване, което до нивото на очите е успоредно на черепа,
а след това е наклонено към предната част на главата**

**Допълнителна забележка
6 а)**

Солта не се счита като подправка по смисъла на тази допълнителна забележка.

Виж също допълнителна забележка 7 на настоящата глава.

0201**Меса от животни от рода на едрия рогат добитък, пресни или охладени**

В тази позиция се включва само пряното или охладено месо от животните, обхванати от № 0102.

За прилагането на дефинициите относно предни четвъртинки и задни четвъртинки се считат:

- а) като шия — мускулната част, която обхваща врата и началото на плешките със седем шийни полу-прешлени;
- б) като плешка — предният крайник, обхващащ раменната кост, костта от рамото до лакътя, лъчевата кост и лакътната кост, както и мускулите, които ги обгръщат;
- в) като рибица — филето, контрафилето и рамстека, съдържащ или не *l'aiguillette baronne* (фр.), съответно *the gooeskirt* (англ.)

0201 10 00**Цели или половин трупове**

Термините „цели трупове“ и „половин трупове“ са дефинирани в допълнителна забележка 1 (А), а) и б) на настоящата глава. Допуска се върху десния половин труп или левия половин труп да бъдат оставени апофизите на първите осем или девет гръбначни прешлени.

0201 20 20**Компенсирани четвъртинки**

Терминът „компенсирани четвъртинки“ е дефиниран в допълнителна забележка 1 (А), в) на настоящата глава.

0201 20 30**Предни четвъртинки, разфасовани или неразфасовани**

Термините „неразфасовани предни четвъртинки“ и „разфасовани предни четвъртинки“ са дефинирани в допълнителна забележка 1 (А), г) и д) на настоящата глава. Оттам следва, че от настоящата позиция са изключени и се класират в подпозиция 0201 20 90, например, предните части на половината труп, които с всички прилежащи кости съдържат по-малко от четири ребра или в които липсва шията или плешката, или пък същите тези предни части, от които е отделена една кост, например първия шиен прешлен.

0201 20 50**Задни четвъртинки, разфасовани или неразфасовани**

Термините „неразфасовани задни четвъртинки“ и „разфасовани задни четвъртинки“ са дефинирани в допълнителна забележка 1 (А), е) и ж) на настоящата глава. Както следва от тези допълнителни забележки, от настоящата подпозиция са изключени и се класират в подпозиция 0201 20 90, например, задните части на половината труп, които с всички прилежащи кости съдържат по-малко от три ребра или в които липсва бутата или рибицата. Въпреки това, задните четвъртинки, представени без бърещите и без бърещната лой, с или без месото от хълбоците, остават класирани като задни четвъртинки.

0201 20 90**Други**

Тази подпозиция включва по-специално плешката, бутата и контра-филето, необезкостени. Тук са включени също предната и задната част на половината труп (необезкостен), които не отговарят на дефиницията за компенсирани четвъртинки, нито на тази за предни или задни четвъртинки.

0201 30 00**Обезкостени**

Тази подпозиция обхваща всякакви разфасовки месо от едър рогат добитък, пресни или охладени, на които всички кости са били отделени, например филето и месото от хълбоците без кости.

0202**Меса от животни от рода на едрия рогат добитък, замразени**

В тази позиция е обхванато само замразеното месо от животните, включени в № 0102.

0202 10 00**Цели или половин трупове**

Термините „цели трупове“ и „половин трупове“ са дефинирани в допълнителна забележка 1 (А), а) и б) на настоящата глава.

0202 20 10**Компенсирани четвъртинки**

Терминът „компенсирани четвъртинки“ е дефиниран в допълнителна забележка 1 (А), в) на настоящата глава.

0202 20 30**Предни четвъртинки, разфасовани или неразфасовани**

Термините „неразфасовани предни четвъртинки“ и „разфасовани предни четвъртинки“ са дефинирани в допълнителна забележка 1 (А), г) и д) на настоящата глава.

- 0202 20 50** **Задни четвъртинки, разфасовани или неразфасовани**
Термините „неразфасовани задни четвъртинки“ и „разфасовани задни четвъртинки“ са дефинирани в допълнителна забележка 1 (А), е) и ж) на настоящата глава.
- 0202 20 90** **Други**
Обяснителната бележка за подпозиция 0201 20 90 е приложима, с необходимите промени.
- 0202 30 50** **Разфасовки от предни четвъртинки и от гърди, наречени „австралийски“**
Термините „разфасовки от предни четвъртинки, наречени австралийски“ и „разфасовки от гърди, наречени австралийски“ са дефинирани в Допълнителна забележка 1 (А), з) на настоящата глава.
- 0202 30 90** **Други**
Тази подпозиция обхваща всички замразени разфасовки месо от едър рогат добитък, които са изцяло обезкостени, с изключение на замразените блокове, посочени в подпозиция 0202 30 10 и разфасовките от подпозиция 0202 30 50.
- 0203** **Меса от животни от рода на свинете, пресни, охладени или замразени**
Тази позиция обхваща само месото от животните, включени в № 0103.
Месото от животни от рода на свинете, сертифицирано от компетентните власти на Австралия като месо от свине, живеещи в диво състояние в Австралия, не се счита за месо от домашни свине.
- 0203 11 10** **Пресни или охладени**
до
0203 19 90 Тази подпозиция обхваща само прясното или охладеното месо от животните, включени в № 0103.
- 0203 11 10** **От домашни свине**
Терминът „цели или половин трупове“ е дефиниран в допълнителна забележка 2 (А), а) на настоящата глава.
- 0203 12 11** **Бутове и разфасовки от тях**
Терминът „бут“ е дефиниран в допълнителна забележка 2 (А), б) на настоящата глава.
В настоящата подпозиция се включват необезкостените задни джолани.
- 0203 12 19** **Плешки и разфасовки от тях**
Терминът „плешка“ е дефиниран в допълнителна забележка 2 (А), г) на настоящата глава.
В тази подпозиция се включват разфасовките, без горната гръдно-ребрена част, наречени „côtis“ (фр.), съответно „riplets“ (англ.) и необезкостените предни джолани.
- 0203 19 11** **Предни части и разфасовки от тях**
Терминът „предна част“ е дефиниран в допълнителна забележка 2 (А), в) на настоящата глава.
Не се включват в тази подпозиция необезкостените предни джолани, нито разфасовките без горната гръдно-ребрена част, наречени „côtis“ (фр.), съответно „riplets“ (англ.) (подпозиция 0203 12 19).
- 0203 19 13** **Котлети и разфасовки от тях**
Терминът „котлет“ е дефиниран в допълнителна забележка 2 (А), д) на настоящата глава.
В тази подпозиция се включват и пържолите от гръдните прешлени, наречени „côtes du carré“ (фр.), съответно „loin ribs“ (англ.).
- 0203 19 15** **Гърди (шарено месо) и разфасовки от тях**
Термините „гърди“ и „разфасовки“ са дефинирани в допълнителна забележка 2 (А) е) и 2 (Б) на настоящата глава.
Разфасовките от гърди се класират тук, само ако съдържат кожата и сланината.
Не се включват в тази подпозиция ребрата с прилежащото месо, наречени „le plat de côtes или pain de côtes“ (фр.), съответно „spare ribs“ (англ.), без кожа и сланина (подпозиция 0203 19 59).
- 0203 19 59** **Други**
В тази подпозиция се включват ребрата с прилежащото месо, без кожа и без сланина [„le plat de côtes (ou pain de côtes), depourvu de couenne et de lard“ (фр.), съответно „spare ribs without rind or subcutaneous fat“ (англ.)].

- 0203 19 90** **Други**
В тази подпозиция се включва само месото от животни от подпозиции 0103 91 90 и 0103 92 90, по-специално месото от плиган, различно от трупове или половин трупове и различно от бутове, плешки и техните разфасовки.
- 0203 21 10** **Замразени**
до
0203 29 90
Обяснителните бележки за подпозиции 0203 11 10 до 0203 19 90 и техните подразделения са приложими, с необходимите промени, и за настоящите подпозиции, които съдържат идентични подразделения.
- 0204** **Меса от животни от рода на овцете или козите, пресни, охладени или замразени**
Тази позиция обхваща само прясното, охладено или замразено месо от животните, включени в № 0104, независимо дали са домашни или диви, и преди всичко месото от рода на овцете (от домашни овце или от муфлони), както и месото от дивия планински козел от вида *Capra ibex*.
- 0204 10 00** **Цели или половин трупове от агнета, пресни или охладени**
Термините „цели трупове“ и „половин трупове“ са дефинирани в допълнителна забележка 3 (А), а) и б) на настоящата глава.
Относно дефиницията на агнешко месо е уместно да се види Обяснителната бележка към ХС за подпозиция 0204 10 и подпозиция 0204 30.
- 0204 21 00** **Цели или половин трупове**
Термините „цели трупове“ и „половин трупове“ са дефинирани в допълнителна забележка 3 (А), а) и б) на настоящата глава.
- 0204 22 10** **Предна част или половин предна част**
Термините „предна част“ и „половин предна част“ са дефинирани в допълнителна забележка 3 (А), в) и г) на настоящата глава.
- 0204 22 30** **Каре и/или седло или половин каре и/или половин седло**
Термините „каре и седло“, „седло“, „каре“, „половин каре и половин седло“, „половин седло“ и „половин каре“ са дефинирани в допълнителна забележка 3 (А), д) и е) на настоящата глава.
- 0204 22 50** **и половин**
Термините „и“ и „половин“ са дефинирани в допълнителна забележка 3 (А), ж) и з) на настоящата глава.
- 0204 30 00** **Цели или половин трупове от агнета, замразени**
Обяснителната бележка за подпозиция 0204 10 00 е приложима, с необходимите промени.
- 0204 41 00** **Други меса от животни от рода на овете, замразени**
до
0204 43 90
Обяснителните бележки за подпозиции 0204 21 00, 0204 22 10, 0204 22 30 и 0204 22 50 са приложими, с необходимите промени, и за подпозиции 0204 41 00, 0204 42 10, 0204 42 30 и 0204 42 50.
- 0204 50 11** **Меса от животни от рода на козите**
до
0204 50 79
Термините „цели трупове“ и „половин трупове“ (подпозиции 0204 50 11 и 0204 50 51), „предна част“ или „половин предна част“ (подпозиции 0204 50 13 и 0204 50 53), „каре и седло“, „седло“, „каре“, „половин каре и половин седло“, „половин седло“ и „половин каре“ (подпозиции 0204 50 15 и 0204 50 55), и „половин“ (подпозиции 0204 50 19 и 0204 50 59) са дефинирани в допълнителна забележка 3 (А), съответно а) и б), в) и г), д) и е), ж) и з) на настоящата глава.
- 0206** **Карантии, годни за консумация, от животни от рода на едрия рогат добитък, свинете, овцете, козите, конете, магаретата, мулетата или катърите, пресни, охладени или замразени**
Тази позиция обхваща карантите от животните, включени в № 0101 до 0104. Карантиите, предназначени за производство на фармацевтични продукти влизат във въпросните подпозиции само при условие, че отговарят на условията, определени от компетентните власти.
За повече информация е уместно да се види Обяснителната бележка към ХС за № 0206.
- 0206 10 10** **От животни от рода на едрия рогат добитък, пресни или охладени**
до
0206 10 98
Тези подпозиции обхващат само пресните или охладени карангии от животните, включени в № 0102.

- 0206 10 95** **Месести части от диафрагмата**
Тези месести части представляват тънката и дебелия мускулни части на диафрагмата.
- 0206 21 00** **От животни от рода на едрия рогат добитък, замразени**
до
0206 29 99 Тези подпозиции обхващат само замразените карантинни от животните, включени в № 0102.
- 0206 30 00** **От животни от рода на свинете, пресни или охладени**
Тези подпозиции обхващат само пресните или охладени карантинни от животните, включени в № 0103.
Обяснителната бележка за подпозиция 0206 49 00 е приложима с необходимите промени.
Подпозицията включва, между другото, също краката или опашките, черния дроб, бъбреците, сърцата, езиците, белите дробове, кожата, годна за консумация, мозъка и булото.
- 0206 41 00** **От животни от рода на свинете, замразени**
и
0206 49 00 Тези подпозиции обхващат само замразените карантинни от животните, включени в № 0103.
- 0206 49 00** **Други**
Тези подпозиции обхващат, например, главите и половинките от глави, със или без мозъка, бузите или езика, включително разфасовки от тях (допълнителна забележка 2 (В) на настоящата глава); разфасовките от глави са дефинирани в третия параграф на същата тази допълнителна забележка.
Подпозицията включва, между другото, също краката или опашките, бъбреците, сърцата, езиците, белите дробове, кожата, годна за консумация, мозъка и булото.
Тези подпозиции включват, например, карантинните от глиган.
- 0206 80 91** **От рода на конете, магаретата, мулетата и катърите**
Тези подпозиции обхващат само пресните или охладени карантинни от животните, включени в № 0101.
- 0206 80 99** **От рода на овцете или козите**
Тези подпозиции обхващат само пресните или охладени карантинни от животните, включени в № 0104.
- 0206 90 91** **От рода на конете, магаретата, мулетата и катърите**
Тези подпозиции обхващат само замразените карантинни от животните, включени в № 0101.
- 0206 90 99** **От рода на овцете или козите**
Тези подпозиции обхващат само замразените карантинни от животните, включени в № 0104.
- 0207** **Меса и карантинни, годни за консумация, от домашни птици от № 0105, пресни, охладени или замразени**
- 0207 11 10** **Оскубани, без черва, с глави и крака, наречени „пилета 83 %“**
Настоящата подпозиция обхваща главно петлите, кокошките и пилетата, оскубани, с глави и крака, на които червата са били извадени, а другите вътрешности (по-специално белия дроб, черния дроб, воденичката, сърцето, яйчнишките) са били оставени.
- 0207 11 30** **Оскубани, изкормени, без глави и крака, но с шийки, сърца, черен дроб и воденички, наречени „пилета 70 %“**
Настоящата позиция обхваща по-специално пилетата за печене, които са оскубани, без глава и крака, но с шия, напълно изкормени, на които сърцето, черният дроб и воденичката са били извадени и след това са били поставени отново във вътрешността на тялото.

- 0207 11 90** **Оскубани, изкормени, без глави и крака и без шийки, сърца, черен дроб и воденички, наречени „пилета 65 %“ или представени по друг начин**
Настоящата позиция обхваща по-специално пилетата за печене, които са оскубани, без глави и крака и напълно изкормени. Тя обхваща също петлите, кокошките и пилетата, които са представени във вид, несъответстващ на никой от начините, посочени в подпозиции 0207 11 10 и 0207 11 30, например неоскубани пилета, с главите, краката и червата.
- 0207 12 10** **Неразфасовани, замразени**
и
0207 12 90 Обяснителните бележки за подпозиции 0207 11 30 и 0207 11 90 са приложими, с необходимите промени.
- 0207 13 10** **Обезкостени**
Настоящата подпозиция включва месото от петли, кокошки и пилета, без кости, независимо от коя част на тялото то произхожда.
- 0207 13 20** **Половинки или четвъртинки**
Терминът „половинки“ е дефиниран в допълнителна забележка 4 а) и б) на настоящата глава.
Терминът „четвъртинки“ е дефиниран в допълнителна забележка 4 а) и в) на настоящата глава. Настоящата подпозиция включва задните четвъртинки, съставени от кълката (тибия и фибула), бутчето (бедрена кост), задната част на гърба и тръката, както и предните четвъртинки, съставени най-вече от половината на гърдите с прилежащото крило.
- 0207 13 30** **Цели крилца, дори без връхчетата**
Терминът „цели крилца, дори без връхчетата“ е дефиниран в допълнителна забележка 4 а) и г) на настоящата глава.
- 0207 13 40** **Гръбчета, шийки, гръбчета с шийки, трътки, връхчета на крилца**
Виж допълнителна забележка 4 а) на настоящата глава.
В настоящата подпозиция влизат, между другото, гръбчета с шийки, състоящи се от: част от шийката, гърба и евентуално тръката; гръбчета; шийки; трътки; връхчета на крилца.
- 0207 13 50** **Гърди и разфасовки от тях**
Терминът „гърди“ е дефиниран в допълнителна забележка 4 а) и д) на настоящата глава.
- 0207 13 60** **Бутчета и разфасовки от тях**
Терминът „бутчета“ е дефиниран в допълнителна забележка 4 а) и е) на настоящата глава.
Срезът, разделящ бутчето от гърба, трябва да бъде направен между двете линии ограничаващи ставите, в съответствие със следната скица:

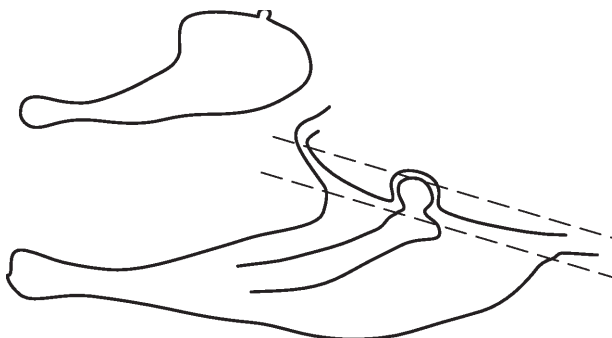

- 0207 13 91** **Черен дроб**
Виж Обяснителните бележки към ХС за № 0207, последния параграф.

- 0207 13 99** **Други**
Настоящата подпозиция включва карантите, годни за консумация и по-специално сърцата, гребените и мингушите, с изключение на черния дроб.
В тази подпозиция се включват също краката от петли, кокошки и пилета.
- 0207 14 10**
до
0207 14 99 **Разфасовки и карантии, замразени**
Обяснителните бележки за подпозиции 0207 13 10 до 0207 13 99 са приложими, с необходимите промени.
- 0207 24 10** **Оскубани, изкормени, без глави и без крака, но с шийки, сърца, черен дроб и воденички, наречени „пуйки 80 %“**
Настоящата подпозиция включва по-специално пуяци и пуйки, оскубани, без глави и без крака, но с шийки, напълно изкормени, но на които сърцето, черният дроб и воденичката са били извадени, а след това са били поставени отново във вътрешността на тялото.
- 0207 24 90** **Оскубани, изкормени, без глави и без шийки, без крака, сърца, черен дроб и воденички, наречени „пуйки 73 %“**
Настоящата подпозиция включва по-специално пуяци и пуйки, оскубани, готови за печене, без глави и шийки, без крака и напълно изкормени. Тя включва също пуяците и пуйките, които са представени във вид, несъответстващ на никой от специфичните начини на представяне, посочени в подпозиции 0207 24 10 и 0207 24 90.
- 0207 25 10**
и
0207 25 90 **Неразфасовани, замразени**
Обяснителните бележки за подпозиции 0207 24 10 и 0207 24 90 са приложими, с необходимите промени.
- 0207 26 10** **Обезкостени**
Обяснителната бележка за подпозиция 0207 13 10 е приложима, с необходимите промени.
- 0207 26 20** **Половинки или четвъртинки**
Обяснителната бележка за подпозиция 0207 13 20 е приложима, с необходимите промени.
- 0207 26 30** **Цели крилца, дори без връхчета**
Терминът „цели крилца, дори без връхчета“ е дефиниран в допълнителна забележка 4 а) и г) на настоящата глава.
- 0207 26 40** **Гръбчета, шийки, гръбчета с шийки, трътки, връхчета на крилца**
Обяснителната бележка за подпозиция 0207 13 40 е приложима, с необходимите промени.
- 0207 26 50** **Гърди и разфасовки от тях**
Терминът „гърди“ е дефиниран в допълнителна забележка 4 а) и д) на настоящата глава.
- 0207 26 60** **Кълки и разфасовки от тях**
Терминът „кълки“ е дефиниран в допълнителна забележка 4 а) и ж) на настоящата глава.
Срезът, разделящ кълката (която в търговията често се нарича „drumstick“) от бедрената кост, трябва да бъде направен между двете линии, ограничаващи ставите, в съответствие със следната скица:

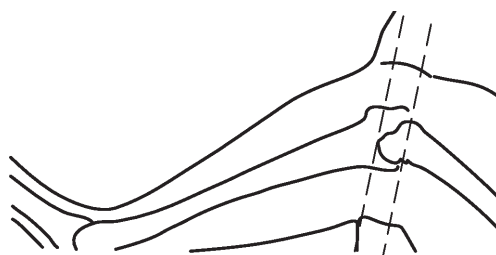

- 0207 26 70** **Други**
Настоящата подпозиция включва разфасовките, описани в допълнителна забележка 4 а) и з) на настоящата глава.
Срезът, разделящ бедрената кост (която в търговията често се нарича „thigh“) или разделящ цялото бутче (което в търговията често се нарича „whole leg“) от гръбчето, трябва да бъде направен между двете линии, ограничаващи ставите, в съответствие със скицата към обяснителната бележка за подпозиция 0207 13 60.
Срезът, разделящ бедрената кост от кълката, трябва да бъде направен между двете линии, ограничаващи ставите, в съответствие със скицата към обяснителната бележка за подпозиция 0207 26 60.
- 0207 26 91** **Черен дроб**
Виж Обяснителните бележки към ХС за № 0207, последния параграф.
- 0207 26 99** **Други**
Обяснителната бележка за подпозиция 0207 13 99 е приложима, с необходимите промени.
- 0207 27 10** **Разфасовки и карантии, замразени**
до
0207 27 99 Обяснителните бележки за подпозиции 0207 26 10 до 0207 26 99 са приложими, с необходимите промени.
- 0207 41 30** **Оскубани, изкормени, без глави и без крака, но с шийки, сърца, черен дроб и воденички, наречени „патици 70 %“**
Настоящата подпозиция обхваща по-специално патиците, оскубани, без глава и крака, но с шия, напълно изкормени, на които сърцето, черният дроб и воденичката са били извадени, а след това са били поставени отново във вътрешността на тялото.
- 0207 41 80** **Оскубани, изкормени, без глави и без крака, и без шийки, сърца, черен дроб и воденички, наречени „патици 63 %“ или представени по друг начин**
Настоящата позиция обхваща по-специално патиците, оскубани, готови за печене, без глава, без шия и без крака, напълно изкормени. Тя включва също патиците, които са представени във вид, несъответстващ на никой от специфичните начини на представяне, посочени в подпозиции 0207 41 20, 0207 41 30 и 0207 41 80.
- 0207 42 30** **Оскубани, изкормени глави и крака, наречени „патици 70 %“**
Обяснителната бележка за подпозиция 0207 41 30 се прилага, с необходимите промени.
- 0207 42 80** **Оскубани, изкормени, без глави и без крака и без шийки, сърца, черен дроб и воденички, наречени „патици 63 %“ или представени по друг начин**
Обяснителната бележка за подпозиция 0207 41 80 се прилага, с необходимите промени.
- 0207 43 00** **Тлъст черен дроб, пресен или охладен**
Виж Обяснителните бележки към ХС за № 0207, последния параграф.
- 0207 44 10** **Обезкостени**
Обяснителната бележка за подпозиция 0207 13 10 е приложима, с необходимите промени.
- 0207 44 21** **Половинки или четвъртинки**
Обяснителната бележка за подпозиция 0207 13 20 е приложима, с необходимите промени.
- 0207 44 31** **Цели крилца, дори без връхчетата**
Терминът „цели крилца, дори без връхчетата“ е дефиниран в допълнителна забележка 4 а) и г) на настоящата глава.
- 0207 44 41** **Гръбчета, шийки, гръбчета с шийки, трътки, връхчета на крилца**
Обяснителната бележка за подпозиция 0207 13 40 е приложима, с необходимите промени.

- 0207 44 51** **Гърди и разфасовки от тях**
Терминът „гърди“ е дефиниран в допълнителна забележка 4 а) и д) на настоящата глава.
- 0207 44 61** **Бутчета и разфасовки от тях**
Терминът „бутчета“ е дефиниран в допълнителна забележка 4 а) и е) на настоящата глава.
- 0207 44 71** **Разфасовки, наречени „палта от патици“**
Терминът „палта от гъски или патици“ е дефиниран в допълнителна забележка 4 ий) на настоящата глава.
- 0207 44 91** **Черен дроб, различен от тлъстия**
Виж Обяснителните бележки към ХС за № 0207, последния параграф.
- 0207 44 99** **Други**
Обяснителната бележка за подпозиция 0207 13 99 е приложима, с необходимите промени.
- 0207 45 10** **Обезкостени.**
Обяснителната бележка за подпозиция 0207 13 10 е приложима, с необходимите промени.
- 0207 45 21**
до
0207 45 81 **Необезкостени**
Обяснителните бележки за подпозиции 0207 13 20 до 0207 13 60 и 0207 44 71 са приложими, с необходимите промени.
- 0207 45 93**
и
0207 45 95 **Черен дроб**
Виж Обяснителните бележки към ХС за № 0207, последния параграф.
- 0207 45 99** **Други**
Обяснителната бележка за подпозиция 0207 13 99 е приложима, с необходимите промени.
- 0207 51 90** **Оскубани, изкормени, без глави и без крака, със или без сърца и воденички, наречени „гъски 75%“ или представени по друг начин**
Настоящата позиция обхваща по-специално гъските, оскубани, без глава и без крака, напълно изкормени, но на които сърцето и воденичката са били извадени, а след това са били поставени отново във вътрешността на тялото, както и гъските, оскубани готови за печене, без глави и без крака, напълно изкормени. Тя включва също гъските, които са представени във вид, несъответстващ на никой от специфичните начини на представяне, посочени в подпозиции 0207 51 10 и 0207 51 90, например гъските, заклани, обезкръвени, оскубани, неизкормени, без глави и без крака.
- 0207 52 90** **Оскубани, изкормени, без глави и без крака, със или без сърца и воденички, наречени „гъски 75%“, или представени по друг начин**
Обяснителната бележка за подпозиция 0207 51 90 се прилага, с необходимите промени.
- 0207 53 00** **Тлъст черен дроб, пресен или охладен**
Виж Обяснителните бележки към ХС за № 0207, последния параграф.
- 0207 54 10** **Обезкостени**
Обяснителната бележка за подпозиция 0207 13 10 е приложима, с необходимите промени.
- 0207 54 21** **Половинки или четвъртинки**
Обяснителната бележка за подпозиция 0207 13 20 е приложима, с необходимите промени.
- 0207 54 31** **Цели крилца, дори без връхчетата**
Терминът „цели крилца, дори без връхчетата“ е дефиниран в допълнителна забележка 4 а) и г) на настоящата глава.

- 0207 54 41** **Гръбчета, шийки, гръбчета с шийки, трътки, връхчета на крилца**
Обяснителната бележка за подпозиция 0207 13 40 е приложима, с необходимите промени.
- 0207 54 51** **Гърди и разфасовки от тях**
Терминът „гърди“ е дефиниран в допълнителна забележка 4 а) и д) на настоящата глава.
- 0207 54 61** **Бутчета и разфасовки от тях**
Терминът „бутчета“ е дефиниран в допълнителна забележка 4 а) и е) на настоящата глава.
- 0207 54 71** **Разфасовки, наречени „палта от гъски“**
Терминът „палта от патици или гъски“ е дефиниран в допълнителна забележка 4 ий) на настоящата глава.
- 0207 54 91** **Черен дроб, различен от тлъстия**
Виж Обяснителните бележки към ХС за № 0207, последния параграф.
- 0207 54 99** **Други**
Обяснителната бележка за подпозиция 0207 13 99 е приложима, с необходимите промени.
- 0207 55 10** **Обезкостени**
Обяснителната бележка за подпозиция 0207 13 10 е приложима, с необходимите промени.
- 0207 55 21** **Необезкостени**
до
0207 55 81 Обяснителните бележки за подпозиции 0207 13 20 до 0207 13 60 и 0207 44 71 са приложими, с необходимите промени.
- 0207 55 93** **Черен дроб**
и
0207 55 95 Виж Обяснителните бележки към ХС за № 0207, последния параграф.
- 0207 55 99** **Други**
Обяснителната бележка за подпозиция 0207 13 99 е приложима, с необходимите промени.
- 0207 60 10** **Обезкостени**
Обяснителната бележка за подпозиция 0207 13 10 е приложима, с необходимите промени.
- 0207 60 21** **Половинки или четвъртинки**
Обяснителната бележка за подпозиция 0207 13 20 е приложима, с необходимите промени.
- 0207 60 31** **Цели крилца, дори без връхчетата**
Терминът „цели крилца, дори без връхчетата“ е дефиниран в допълнителна забележка 4 а) и г) на настоящата глава.
- 0207 60 41** **Гръбчета, шийки, гръбчета с шийки, трътки, връхчета на крилца**
Обяснителната бележка за подпозиция 0207 13 40 е приложима, с необходимите промени.
- 0207 60 51** **Гърди и разфасовки от тях**
Терминът „гърди“ е дефиниран в допълнителна забележка 4 а) и д) на настоящата глава.
- 0207 60 61** **Бутчета и разфасовки от тях**
Терминът „бутчета“ е дефиниран в допълнителна забележка 4 а) и е) на настоящата глава.
- 0207 60 99** **Други**
Обяснителната бележка за подпозиция 0207 13 99 е приложима, с необходимите промени.

0208	Други меса и карантии, годни за консумация, пресни, охладени или замразени Тази позиция обхваща изключително месата и карантиите, годни за консумация, пресни, охладени или замразени, от животните, включени в № 0106.
0208 10 10	От домашни зайци Тази подпозиция обхваща месата и карантиите, годни за консумация, от животните, включени в подпозиция 0106 14 10.
0208 90 10	От домашни гълъби Тази подпозиция обхваща месата и карантиите, годни за консумация, от домашни гълъби (гълъби, отглеждани в птичник, декоративни гълъби, пощенски гълъби). Месата и карантиите, годни за консумация от гълъбите, които са изброени като недомашни в обяснителната бележка за подпозиция 0106 39 10, са изключени от настоящата подпозиция и се класират в подпозиция 0208 90 30.
0208 90 30	От дивеч, различен от зайците Като включени в тази подпозиция могат да се посочат по-специално: <ol style="list-style-type: none">1. От дивеча с косъм: елените-рогачи, елените-лопатари, сръндаците, дивите кози (<i>Rupicapra rupicapra</i>), лосовете, антилопите-кози, антилопите, газелите, мечките и кенгурата;2. От пернатия дивеч: дивите гълъби, дивите гъски, дивите патици, яребиците, фазаните, бекасите, бекасините, дивите петли или глухарите, градинските овсянки и щраусите. Месата и карантиите, годни за консумация, от животните, които обикновено са обект за лов (фазани, щрауси, елени-лопатари и др.), остават класирани като меса и карантии от дивеч, дори когато тези животни са били отгледани в плен. Месата и карантиите, годни за консумация, от северни елени са изключени от тази подпозиция (подпозиция 0208 90 60). Остават класирани тук обаче, месата и карантиите, годни за консумация, от някои видове северни елени (например карибу — канадски северен елен), ако е доказано, че тези меса и карантии, годни за консумация, произхождат от животни, които са живели в диво състояние и са били обект на лов. Настоящата подпозиция не обхваща месата и карантиите, годни за консумация, от диви зайци, включително зайци от вида (<i>Oryctolagus cuniculus</i>), които се включват в подпозиция 0208 10 90.
0208 90 60	От северни елени Виж обяснителната бележка за подпозиция 0208 90 30, трети параграф.
0209	Сланина, с изключение на шарената сланина, свинско сало и мазнина от птици, неразтопени, нито по друг начин извлечени, пресни, охладени, замразени, осолени или в саламура, сушени или пушени
0209 10 11 и 0209 10 19	Сланина Терминът „сланина“ е дефиниран в допълнителна забележка 2 (Г) на настоящата глава.
0209 10 90	Свинско сало Виж Обяснителните бележки към ХС за № 0209, втори параграф.
0209 90 00	Други Виж Обяснителните бележки към ХС за № 0209, трети параграф.
0210	Меса и карантии, годни за консумация, осолени или в саламура, сушени или пушени; брашна и прахове, годни за консумация, от меса или карантии Тази позиция обхваща, с изключение на сланината и мазнините, посочени в № 0209, месата и карантиите, осолени или в саламура, или пък сушени или пушени, от всички животни, включени в № 0101 до 0106. Относно термините „сушени или пушени“ и „осолени или в саламура“, виж допълнителни забележки 2 (Д) и 7 на настоящата глава.
0210 11 11 до 0210 11 90	Бугове, плешки и техните разфасовки, необезкостени За дефиницията на термина „необезкостени“, виж Обяснителната бележка към подпозициите на ХС за подпозиция 0210 11.

- 0210 11 11**
до
0210 11 39
- От домашни свине**
Термините „бутове“ и „плешки“ са дефинирани в допълнителна забележка 2 (А), б) и г) на настоящата глава.
- 0210 11 11**
и
0210 11 19
- Осолени или в саламура**
Настоящите подпозиции включват само необезкостените бутове, плешки и разфасовки от тях, от домашни свине, чийто начин на консервиране се ограничава до осоляване в дълбочина или поставяне в саламура. Все пак, тези меса могат да са леко сушени или леко пушени, при условие да не са сушени или пушени по смисъла на подпозиции 0210 11 31 и 0210 11 39 (допълнителна забележка 2 (Д) на настоящата глава).
- 0210 11 31**
и
0210 11 39
- Сушени или пушени**
Настоящите подпозиции включват необезкостените бутове, плешки и разфасовки от тях, от домашни свине, консервирани чрез сушене или опушване, дори ако тези начини на консервиране са комбинирани с предварително осоляване или поставяне в саламура. Така е по-специално при бутите, които са били осолени, преди да бъдат подложени на частично обезводняване, извършено или на чист въздух (бутове от видовете *Parme* или *Bayonne*), или чрез опушване (видовете бутове от Ардените).
Месата от вида на частично обезводнените, чието действително консервиране е осигурено чрез замразяване или дълбоко замразяване, се включват, напротив, в подпозиции 0203 22 11 или 0203 22 19.
- 0210 12 11**
и
0210 12 19
- От домашни свине**
Термините „гърди“ и „разфасовки“ са дефинирани в допълнителна забележка 2 (А), е) и 2 (Б) на настоящата глава.
- 0210 12 11**
- Осолени или в саламура**
Обяснителната бележка за подпозиции 0210 11 11 и 0210 11 19 е приложима, с необходимите промени.
- 0210 12 19**
- Сушени или пушени**
Обяснителната бележка за подпозиции 0210 11 31 и 0210 11 39 е приложима, с необходимите промени.
- 0210 19 10**
- Половинки бекон и три-четвърти предна част**
Термините „половинки бекон“ и „три-четвърти предна част“ по смисъла на настоящата подпозиция са дефинирани в допълнителна забележка 2 (А), ж) и з) на настоящата глава.
- 0210 19 20**
- Три-четвърти задна част или средна част**
Термините „три-четвърти задна част“ и „средна част“ са дефинирани в допълнителна забележка 2 (А) й) и к) на настоящата глава.
- 0210 19 30**
- Предни части и разфасовки от тях**
Терминът „предни части“ е дефиниран в допълнителна забележка 2 (А), в) на настоящата глава.
- 0210 19 40**
- Котлети и разфасовки от тях**
Терминът „котлети“ е дефиниран в допълнителна забележка 2 (А), д) на настоящата глава.
- 0210 19 60**
- Предни части и разфасовки от тях**
Терминът „предни части“ е дефиниран в допълнителна забележка 2 (А), в) на настоящата глава.
- 0210 20 10**
и
0210 20 90
- Меса от животни от рода на едрия рогат добитък**
Тези подпозиции обхващат изключително месото от животните, включени в № 0102, осолени или в саламура, сушени или пушени; карантите от същите животни се включват в подпозиции 0210 99 51 или 0210 99 59.
- 0210 99 10**
- От коне, осолени или в саламура, или пък изсушени**
Тази подпозиция обхваща изключително месото от животните, включени в подпозиции 0101 21 00 до 0101 29 90, осолени или в саламура, или пък сушени. Пушеното конско месо се включва в подпозиция 0210 99 39. Що се отнася до карантите от коне, те са включени в подпозиции 0210 99 85.

- 0210 99 21**
и
0210 99 29
- От рода на овцете и козите**
- Тези подпозиции обхващат месото от животни, включени в № 0104, осолени или в саламура, сушени или пушени. Карантиите от същите тези видове се включват в подпозиция 0210 99 85.
- 0210 99 31**
- От северни елени**
- Виж обяснителната бележка за подпозиция 0208 90 30, трети параграф.
- 0210 99 49**
- Други**
- Настоящата подпозиция обхваща по-специално главите или половинките от глави от домашни свине, с или без мозъка, бузите или езика, включително разфасовките от тях (виж допълнителна забележка 2 (В) на настоящата глава). Разфасовките от глави са дефинирани в същата тази допълнителна забележка, трети параграф.
- Относно термина „карантии“, виж Обяснителните бележки към ХС за № 0206.
- 0210 99 90**
- Брашна и прахове, годни за консумация, от меса или карантии**
- Настоящата подпозиция включва също и гранулите, получени от тези брашна и прахове.

ГЛАВА 3

РИБИ И РАКООБРАЗНИ, МЕКОТЕЛИ И ДРУГИ ВОДНИ БЕЗГРЪБНАЧНИ

Общи разпоредби

1. Дълбокозамразените риби и ракообразни, мекотели и други водни безгръбначни следват режима на замразените риби и ракообразни, мекотели и други водни безгръбначни.
2. Простото бланширане, което се състои в лека топлинна обработка, недостатъчно да доведе до истинска топлинна обработка на продуктите от тази глава, не променя класирането. То се практикува често, преди замразяване, по-специално за рибата тон, за месото на ракообразните и на мекотелите.
3. Изключени са от глава 3:
 - а) плавателните мехури, сурови, сушени или осолени, негодни за консумация от човека (№ 0511);
 - б) рибите, леко осолени, сушени или пушени, и потопени в растително масло с цел да се осигури временно консервиране, продукти, наречени „полу-консерви“ (№ 1604);
 - в) рибите, само мариновани в масло или в оцет, дори без друга обработка (№ 1604);
 - г) мекотелите, които са били подложени на топлинна обработка, достатъчна да доведе до коагулация на техните протеини (№ 1605).

0301

Живи риби

0301 11 00

Декоративни риби

и
0301 19 00

Виж Обяснителната бележка за подпозициите към ХС за подпозиции 0301 11 и 0301 19.

0301 11 00

Сладководни

Като принадлежащи към тази подпозиция, между другите, могат да се посочат:

1. *Hemigrammus ocellifer*;
2. Златна рибка или златен сиприн (*Carassium auratus*);
3. Молите и тяхната черна разновидност (*Mollienisia latipinna* и *velifera*), зелен меченосец и неговите разновидности – червен и албинос (*Xiphophorus helleri*), червен, златен черен и бял *Platyroecilus maculatus* и хибридите между *Xiphophorus* и *Okattoiescikys*, а именно черен меченосец и берлински меченосец;
4. Боецът (*Betta splendens*), макроподите (*Macropodus opercularis* или *viridi-auratus*), трихогастерите или гурамите (*Trichogaster trichopterus*) и колизите (*Colisa lalia* и *fasciata*);
5. Скаларите (*Pterophyllum scalare* и *eimckei*).

0301 19 00

Други

Към тази подпозиция принадлежат по-специално:

1. Хетодонтите;
2. Лабридите;
3. Рибите-папагали (*scares*, *pseudoscares*, *scarichthys*).

0302

Риби, пресни или охладени, с изключение на филетата и другите меса от риби от № 0304

0302 11 10

Пъстърви (*Salmo trutta*, *Oncorhynchus mykiss*, *Oncorhynchus clarki*, *Oncorhynchus aguabonita*, *Oncorhynchus gilae*, *Oncorhynchus apache* и *Oncorhynchus chrysogaster*)до
0302 11 80

Настоящите подпозиции включват:

1. Морската пъстърва (*Salmo trutta trutta*);
2. Речната или обикновена пъстърва (*Salmo trutta fario*);
3. Езерната пъстърва (*Salmo trutta lacustris*);
4. Дъговата или американска пъстърва (*Oncorhynchus mykiss*);

5. Пъстървата от вида *Oncorhynchus clarki*;
6. Златната пъстърва (*Oncorhynchus aguabonita*);
7. Пъстървата от вида *Oncorhynchus gilae*;
8. Пъстървата от вида *Oncorhynchus apache*;
9. Пъстървата от вида *Oncorhynchus chrysogaster*.

0302 13 00**Тихоокеански съомги (*Oncorhynchus nerka*, *Oncorhynchus gorbusha*, *Oncorhynchus keta*, *Oncorhynchus tshawytscha*, *Oncorhynchus kisutch*, *Oncorhynchus masou* и *Oncorhynchus rhodurus*)**

Настоящата подпозиция включва следните видове тихоокеански съомги:

1. Червена съомга или съомга нерка (*Oncorhynchus nerka*);
2. Розова съомга или съомга гърбуша (*Oncorhynchus gorbusha*);
3. Съомга кета или съомга куче (*Oncorhynchus keta*);
4. Царска съомга или чавича (*Oncorhynchus tshawytscha*);
5. Сребриста съомга или съомга кижуч (*Oncorhynchus kisutch*);
6. Японска съомга или съомга сима (*Oncorhynchus masou*);
7. Съомга от вида *Oncorhynchus rhodurus*.

0302 19 00**Други**

Между другите сладководни риби от семейството на съомгите, включени тук, могат да се посочат:

1. Европейската ряпушка (*Coregonus albula*) и корегонусовите риби от видовете *Coregonus clupeaformis*, *Coregonus fera*, *Coregonus lavaretus*;
2. *Coregonus oxyrhynchus*
3. Сивенът *Salvelinus alpinus*, обикновеният сивен, наречен „изворна съомга“ (*Salvelinus fontinalis*), сивенът *Salvelinus namaycush* или *Christivomer namaycush*).

**0302 21 10
до
0302 29 80****Плоски риби (*Pleuronectidae*, *Bothidae*, *Cynoglossidae*, *Soleidae*, *Scophthalmidae* и *Citharidae*), с изключение на черния дроб, хайвера и семенната течност**

Касае се за риби, странично сплеснати (не в гръбначно-коремна посока като калканите), живеещи легнали върху едната страна и с две очи върху горната страна.

0302 29 80**Други**

Към настоящата подпозиция принадлежат по-специално: обикновеният калкан (*Scophthalmus rhombus*), писията от вида *Pleuronectes limanda* или *Limanda limanda*, писията от вида *Pleuronectes microcephalus* или *Microstomus kitt*, речната писия (*Platichthys flesus* или *Flesus flesus*).

**0302 31 10
и
0302 31 90****Бял тон (*Thunnus alalunga*)**

Рибите бял тон се разпознават по техните големи гръдни перки, които надминават отзад нивото на ануса, по техния тъмносин гръб и по техния сивосинкав корем.

**0302 32 10
и
0302 32 90****Тон с жълти перки — албакор (*Thunnus albacares*)**

Тонът с жълти перки или албакор е лесно разпознаваем по аналната перка и по втората гръбна перка, които имат формата на сърп.

**0302 33 10
и
0302 33 90****Скокливи риби или риби с набразден корем**

Скокливите риби или риби с набразден корем [*Euthynnus (Katsuwonus) pelamis*] се характеризират с присъствието на четири до седем тъмни ленти, които набраздяват надлъжно корема. Тъмносиният гръб е подчертан от зелена зона, изпъкваща добре над гръбната перка, която се смекчава към средата на тялото. Хълбоците и корема са сребърни, перките – къси.

Настоящите подпозиции не включват скокливите риби с гръб, набразден на полегати ленти (*Sarda sarda*), които, в прясно или охладено състояние, се включват в подпозиция 0302 89 90.

0302 41 00**Херинги (*Clupea harengus*, *Clupea pallasii*)**

По смисъла на настоящата подпозиция, под херинги се разбират изключително рибите от вида *Clupea harengus* (северна херинга) и *Clupea pallasii* (тихоокеанска херинга). Рибата, наречена „индийска херинга“ (*Chirocentrus dorab*) следователно се включва в подпозиция 0302 89 90, когато е представена в прясно или охладено състояние.

- 0302 43 10** **Сардини от вида *Sardina pilchardus***
Остават класирани тук сардините в зряла възраст, едри (до 25 сантиметра), познати под името „пилшард“.
- 0302 43 90** **Шпрот, трицона или цаца (*Sprattus sprattus*)**
По смисъла на настоящата подпозиция, под шпрот или „цаца“ се разбират изключително рибите от вида *Sprattus sprattus*; тези риби, твърде близки до херингите, но с много о-малки размери, често са наричани неправилно „норвежка аншоа“.
- 0302 51 10** **Треска от видовете *Gadus morhua*, *Gadus ogac* или *Gadus macrocephalus***
и
0302 51 90 Това са риби, чиято дължина може да достигне 1,5 метра. Гърбът е с маслинозелен цвят с тъмни петна, а коремът е светъл с бяла странична линия. Те имат три гръбни перки и една къса коремна перка, и мустаци.
- 0302 53 00** **Американска треска (*Pollachius virens*)**
Тези риби са познати също под името „черен колин“.
- 0302 74 00** **Змиорки (*Anguilla* spp.)**
По смисъла на настоящата подпозиция, термът „змиорки“ означава изключително змиорки в точния смисъл на думата (*Anguilla* spp.) и по-специално: европейска змиорка (*Anguilla anguilla*), в двете си форми (змиорка с широка глава и змиорка с остра муцуна или „дълга муцуна“) и американските змиорки (*Anguilla rostrata*), японска змиорка (*Anguilla japonica*), австралийска змиорка (*Anguilla australis*).
Следователно, от тук са изключени рибите, неправилно наречени змиорки, такива като конгера, наричан „морска змиорка“ (*Conger conger*), мурената или „боядисана змиорка“ (*Muraena helena*), ланцетниците или пясъчниците (*Ammodytes* spp.), често наричани с името „пясъчни змиорки“, като тези три последни вида морски риби се включват в подпозиция 0302 89 90.
- 0302 81 10** **Обикновена бодлива акула (*Squalus acanthias*)**
Това са бодливи акули със странични хрилни отвори, поставени над гръбните; тялото е закръглено и гладко; гърбът е сив, а коремът бял; размер до 1 метър.
- 0302 81 90** **Други**
Към настоящата подпозиция принадлежат по-специално акулите от вида (*Galeorhinus galeus* или *Galeus canis*).
- 0302 89 10** **Сладководни риби**
Между другите сладководни риби, включени в тази подпозиция, могат да се посочат:
1. Лин (*Tinca tinca*);
 2. Мрени (*Barbus* spp.);
 3. Костури: обикновен (речен) костур (*Perca fluviatilis*), черен костур (*Micropterus* spp.), костур от вида *Lepomis gibbosus* и обикновен бибан или ропец (*Gymnocephalus cernuus* или *Acerina cernua*);
 4. Обикновена платика (*Abramis brama*) и платиката от вида *Blicca bjoerkna*;
 5. Шуки (*Esox* spp.) и панцерноподобни риби (*Lepisosteus* spp.);
 6. Уклейки (*Alburnus alburnus*), обикновени кротуши (*Gobio gobio*), дунавските кротуши (*Gobio uranoscopus*), главуша или паничарка (*Cottus gobio*), налим или михалца (*Lota lota*);
 7. Речна минога или ручейна минога (*Lampetra fluviatilis*, *Lampetra planeri*);
 8. Сладководни риби от вида *Leuciscus* spp., *Rutilus* spp. и *Idus* spp.: например бабушка, мъздруга, златна бабушка, кефал, карагъз;
 9. Липан (*Thymallus* spp.);
 10. Бяла риба или сулка (*Stizostedion lucioperca*).
- 0302 89 90** **Други**
Между морските риби, включени в настоящата подпозиция, могат да се посочат:
1. Рибите *Trisopterus luscus* и *Trisopterus esmarki*;
 2. Серенови риби (*Serranus* spp.) и рибите от рода *Epinephelus* spp.;
 3. Барбуня (*Mullus barbatus*) и скална барбуня (*Mullus surmuletus*);

4. Морски лястовици (*Trigla*, *Eutrigla*, *Aspitrigla*, *Lepidotrigla* и *Trigloporus* spp.);
5. Морски скорпиони (*Scorpaena* spp.)
6. Морска минога или голяма минога (*Petromyzon marinus*);
7. Заргани (*Belone belone*) и морски дракони (*Trachinus* spp.);
8. Корюшки (*Osmerus* spp.);
9. Риби *Mallotus villosus*;
10. Риби от вида *Kathetostoma giganteum*.

0302 90 00**Черен дроб, хайвер и семенна течност**

При условие, че черният дроб, хайверът и семенната течност, пресни или охладени, поради естеството и начина си на представяне, са годни за консумация от човека, те остават включени в настоящата подпозиция, дори ако в действителност са предназначени за промишлени цели.

0303**Замразени риби, с изключение на филетата и другите меса от риби от № 0304**

Разпоредбите по-горе за подпозициите на № 0302 се прилагат, с необходимите промени, за подпозициите на настоящата позиция.

0304**Филета и други меса от риби (дори смлени), пресни, охладени или замразени****0304 31 00****Пресни или охладени филета**до
0304 49 90

Виж Обяснителните бележки към ХС за № 0304, първия параграф, 1.

Към тези подпозиции принадлежат също филетата, нарязани на парчета, при условие, че тези парчета биха могли да бъдат идентифицирани като получени от филета. Най-използваните видове за тази цел са пъстървата, съомгата, треската Пикша, тресковите риби с черни петна по гърба и други трескови риби, мерлузата, златната риба, морският език, писията, калканът, тонът, скумрията, херингата и аншуата.

0304 49 90**Други**

Към тази подпозиция принадлежат по-специално филетата от херинги.

0304 61 00**Замразени филета**до
0304 89 90

Виж обяснителните бележки за подпозиции от 0304 31 00 до 0304 49 90.

Настоящите подпозиции включват също дълбоко замразените блокове, състоящи се от филета или части от филета (обикновено от треска), дори смесени с малки количества (непревишаващи тегловно 20 %) отделни парчета от риби от същия вид, които служат да запълнят празните пространства във вътрешността на блоковете. Блоковете са предназначени да бъдат разрязани на по-малки парчета (порции, малки парченца колкото пръст и т.н.) при подготовката им за продажба на дребно.

0304 93 10**Сурими**

Сурими е междинен продукт, който се търгува в замразено състояние, състоящ се от беззникава каша, без миризма и без вкус, получена от фино смляно месо от риба, измито и изцедено. Последователните измивания елиминират по-голямата част от мазнината и водоразтворимите протеини. Преди замразяването на този продукт, към него се прибавят малки количества добавки [например захар, сол, D-глюцитол (сорбитол), дифосфат или трифосфат] за подобряване на консистенцията и за стабилизация на продукта по време на замразяването.

Продуктите на базата на сурими не се включват в тази подпозиция (подпозиция 1604 20 05).

0304 94 10**Сурими**

Виж Обяснителната бележка към подпозиция 0304 93 10.

0304 95 10**Сурими**

Виж Обяснителната бележка към подпозиция 0304 93 10.

0304 99 10**Сурими**

Виж Обяснителната бележка към подпозиция 0304 93 10.

- 0305** **Риби сушени, осолени или в саламура; риби пушени, дори топло пушени; брашна, прахове и агломерати под формата на гранули, от риби, годни за консумация от човека**
- 0305 10 00** **Брашна, прахове и агломерати под форма на гранули, от риби, годни за консумация от човека**
Брашната и грисовите от риби се правят годни за консумация обикновено чрез обезмасляване и премахване на миризмата и в търговията често са познати неправилно с името „концентрати“.
Тази подпозиция включва също продукта, познат под името лесноразтворим прах от риба, получен от месо от пресни риби, замразено, нарязано на малки парчета, много фино смляно и изсушено.
- 0305 31 00** **Филета от риби, сушени, осолени или в саламура, но непушени**
до
0305 39 90
Обяснителните бележки за подпозиции от 0304 31 00 до 0304 49 90 са приложими, с необходимите промени. Пушените филета от риби се включват в подпозиции от 0305 41 00 до 0305 49 80.
- 0305 41 00** **Риби пушени, включително филетата, различни от годни за консумация каранти от риби**
до
0305 49 80
Виж Обяснителните бележки към ХС за № 0305, пети параграф.
- 0305 63 00** **Аншоа (*Engraulis spp.*)**
Аншоата в саламура, включена в тази подпозиция, е тази, която не е получила никаква друга преработка. Тя се представя в качества, буркани и често дори в херметически затворени метални кутии, непретърпели никаква топлинна обработка след затварянето.
- 0306** **Ракообразни, дори без черупки, живи, пресни, охладени, замразени, сушени, осолени или в саламура; пушени ракообразни, дори без черупки, дори топло пушени; ракообразни с черупките, варени във вода или на пара, дори охладени, замразени, сушени, осолени или в саламура; брашна, прахове и агломерати под форма на гранули, от ракообразни, годни за консумация от човека**
Към № 1605 принадлежат ракообразните, без черупки с топлинна обработка (например опашките от скариди, „обелени“, топлинно обработени, обикновено замразени).
Към № 1605 принадлежат също частите от раци (например шипки), с частично обелени черупки, варени във вода или на пара, които могат да се консумират директно без допълнително почистване на черупките.
- 0306 11 05** **Лангусти (*Palinurus spp.*, *Panulirus spp.*, *Jasus spp.*)**
до
0306 11 90
Лангустите, обратно на омарите, са с червеникав цвят и имат само малки шипки, но притежават извънредно развити пипала. От друга страна, тяхната раковина е покрита с брадавици и игли.
- 0306 11 10** **Опашки от лангусти**
Към настоящата подпозиция принадлежат опашките от лангусти с черупки, дори разделени на две части, както и опашките без черупки.
- 0306 11 90** **Други**
Към тази подпозиция принадлежат лангустите в тяхната раковина, цели или разделени надлъжно, както и месото от лангусти.
- 0306 12 05** **Омари (*Homarus spp.*)**
до
0306 12 90
Омарите са ракообразни, снабдени с големи шипки. Цветът им е тъмносин, с бели или жълтеникави имитации на мрамор в сурово състояние; тяхното червено оцветяване се появява само при топлинна обработка.
Различните начини на търговско представяне на омарите са идентични с тези на лангустите.
- 0306 14 05** **Раци**
до
0306 14 90
За „раци“ се считат едно много голямо разнообразие от ракообразни с шипки, с различен размер, които се различават от лангустите, омарите, скаридите и речните раци по отсъствието на месеста членеста опашка, характеризираща последните.

- 0306 14 90** **Други**
Настоящата подпозиция съдържа, освен европейските морски раци, такива като раците *Portunus puber* и морския паяк (*Maia squinado*), голям брой други видове (по-специално *Cancer*, *Carcinus*, *Portunus*, *Neptunus*, *Charybdis*, *Scylla*, *Erimacrus*, *Limulus*, *Maia*, *Menippi* spp.), както и сладководния рак, наречен „китайски рак“ (*Eriocheir sinensis*).
- 0306 15 10**
и
0306 15 90 **Норвежки омар (*Nephrops norvegicus*)**
Лангустините или норвежките омари са вид ракообразни със среден размер, разпознаваеми по техните дълги щипки, тесни и призматични.
- 0306 16 10**
до
0306 17 99 **Студеноводни скариди (*Pandalus* spp., *Stangon stangon*); други скариди**
Към тези подпозиции принадлежат по-специално:
1. Скаридите от семейството *Pandalidae*, наречени „розови“ – понякога наричани неправилно „скариди букет“ – (макар че някои разновидности стават в действителност розови или червени само при топлинна обработка);
2. Сивите скариди от вида *Stangon*;
3. Скаридите, които принадлежат към групите *Palaemonidae* и *Penaedidae*. Между тези скариди могат да се разпознаят често истинската скарида букет (*Palaemon serratus*) и царската скарида (*Penaeus carinata* или *Penaeus kerathurus*).
- 0306 19 10** **Речни раци**
Речните раци са сладководни ракообразни, чиито най-важни видове са *Astacus*, *Cambarus*, *Orconectes* и *Pacifastacus*.
Към тази подпозиция принадлежат също опашките от речни раци.
- 0306 21 10**
и
0306 21 90 **Лангусти (*Palinurus* spp., *Panulirus* spp., *Jasus* spp.)**
Виж бяснителните бележки за подпозиции 0306 11 05 до 0306 11 90.
- 0306 22 10**
до
0306 22 99 **Омари (*Homarus* spp.)**
Виж бяснителните бележки за подпозиции от 0306 12 05 до 0306 12 90.
- 0306 24 10**
до
0306 24 80 **Раци**
Виж бяснителните бележки за подпозиции от 0306 14 05 до 0306 14 90.
- 0306 24 80** **Други**
Настоящата подпозиция съдържа, освен европейските морски раци, такива като раците *Portunus puber* и морския паяк (*Maia squinado*), голям брой други видове (по-специално *Paralithodes camchaticus*, *Callinectes sapidus*, *Chionoecetes* spp., *Cancer*, *Carcinus*, *Portunus*, *Neptunus*, *Charybdis*, *Scylla*, *Erimacrus*, *Limulus*, *Maia*, *Menippi* spp.), както и сладководния рак, наречен „китайски рак“ (*Eriocheir sinensis*).
- 0306 25 10**
и
0306 25 90 **Норвежки омар (*Nephrops norvegicus*)**
Виж бяснителните бележки за подпозиции 0306 15 10 и 0306 15 90.
- 0306 26 10**
до
0306 27 99 **Студеноводни скариди (*Pandalus* spp., *Stangon stangon*); други скариди**
Виж бяснителните бележки за подпозиции от 0306 16 10 до 0306 17 99.
- 0306 29 10** **Речни раци**
Виж бяснителните бележки за подпозиции 0306 19 10.

- 0307** **Мекотели, дори без черупки, живи, пресни, охладени, замразени, сушени, осолени или в саламура; пушени мекотели, дори без черупки, дори топло пушени; брашна, прахове и агломерати под форма на гранули, от мекотели, годни за консумация от човека**
- 0307 11 10**
до
0307 19 90 **Стриди**
Тези подпозиции включват изключително мекотелите с две черупки от видовете *Ostrea*, *Crassostrea* (наричани често *Gryphaea*) и *Pycnodonta*.
Плоските стриди (*Ostrea* spp.) обикновено се отличават от тези с неправилни черупки, такива като стридите, наречени „португалски“ (*Crassostrea angulata*) и виржинските стриди (*Crassostrea virginica*).
- 0307 11 10** **Плоски стриди (*Ostrea* spp.), живи, с единично тегло, включително черупката, не по-голямо от 40 грама**
Към тази подпозиция принадлежат изключително младите стриди от вида *Ostrea*, с единично тегло не по-голямо от 40 грама (включително черупката). Плоските стриди, събирани в Европа, са общо взето от вида *Ostrea edulis*. Съществуват други видове, такива като *Ostrea lurida* по тихоокеанския бряг на Северна Америка и *Ostrea chilensis* в Чили.
- 0307 11 90**
до
0307 19 90 **Други**
Тук се класират стридите от вида *Ostrea*, с единично тегло повече от 40 грама, както и всички стриди, млади или в зряла възраст, от вида *Crassostrea* (наречени също *Gryphaea*) и от вида *Pycnodonta*.
Към вида *Crassostrea* принадлежат португалската стрида (*Crassostrea angulata*), японската стрида (*Crassostrea gigas*), стридата, наречена „американска“ (*Crassostrea virginica*).
- 0307 71 00**
до
0307 79 90 **Миди и сърцевидки (семейства *Arcidae*, *Arctiidae*, *Cardiidae*, *Donacidae*, *Hiattellidae*, *Mactridae*, *Mesodesmatidae*, *Myidae*, *Semelidae*, *Solecurtidae*, *Solenidae*, *Tridacnidae* и *Veneridae*)**
Към тези подпозиции принадлежат:
1. Средиземноморските стриди от вида (*Scrobicularia plana*), миди-вършачи или фалшиви средиземноморски стриди (*Mactra* spp.) и сърцевидните миди *Cardium* spp.;
2. Морските охлюви (*Solen* spp.) и по-специално *Solen marginatus*, *Solen siliqua* и *Solen ensis*, както и *Venus mercenaria* и *Venus verrucosa*.
- 0307 91 10**
до
0307 99 80 **Други, включително брашна, прахове и агломерати под форма на гранули, годни за консумация от човека**
Към тези подпозиции принадлежат по-специално:
1. Морските охлюви, такива като *Buccinum undatum*;
2. Мидите *Littoria* и *Lunatia* spp.;
3. Сепия от вида *Sepia pharaonis*;
4. Хумболтов калмар (*Dosidicus gigas*) и тихоокеански калмар (*Todarodes pacificus*).

ГЛАВА 4

МЛЯКО И МЛЕЧНИ ПРОДУКТИ; ПТИЧИ ЯЙЦА; ЕСТЕСТВЕН МЕД; ПРОДУКТИ ОТ ЖИВОТИНСКИ ПРОИЗХОД, ГОДНИ ЗА КОНСУМАЦИЯ, НЕУПОМЕНАТИ, НИТО ВКЛЮЧЕНИ ДРУГАДЕ**Общи разпоредби**

Казеинатите, получени от млечен казеин, се използват например като емулгатори (натриев казеинат) или като източник на протеин (калциев казеинат). Продукти, съдържащи повече от 3 % казеинати спрямо теглото на сухото вещество, са изключени от № 0401 до 0404, тъй като тези казеинати не се срещат естествено в такова количество в млякото (вж. по-специално № 1901).

0401**Мляко и сметана, неконцентрирани, нито подсладени със захар или други подсладители**

При условие че не други добавки, освен тези, предвидени в Обяснителните бележки към ХС, Общи разпоредби, втори параграф, настоящата позиция включва по-специално:

1. Пълномасленото необработено мляко, както и частично или напълно обезмасленото мляко;
2. Пастеризираното мляко, т.е. млякото, чието съхраняване е било подоброено чрез частично елиминиране на микробната флора посредством топлинна обработка;
3. Стерилизираното мляко, с по-дълъг период на съхранение, чиято микробна флора е била практически унищожена чрез по-напреднала топлинна обработка, включително млякото тип УНТ (УВТ- ултрависока температура; мляко, загрято до 140—150°C и незабавно охладено във вакуум);
4. Хомогенизираното мляко, в което, чрез механично действие под много високо налягане, съпроводено с топлинна обработка, масните глобули в естествената дисперсия са били раздробени в по-малки частици с много по-малък диаметър, като по този начин частично е избегнато образуването на сметана;
5. Пептонизираното мляко, т.е. млякото, чиято смиланост е била подобрена чрез видоизменяне на протеините в резултат на добавяне на пепсини;
6. Сметаната, която е масния слой, естествено образуващ се върху повърхността на млякото в състояние на покой, чрез бавно съединяване на масните глобули в емулсията. Ръчно отделена или извлечена чрез центрофугиране на млякото (млекарски центрофуги), тя съдържа, освен другите съставки на млякото, доста високо количество мазнини (обикновено надвишаващо 10 % тегловно). Някои модерни процеси на центрофугиране позволяват да се получи сметана със съдържание на мазнини, което може да надвиши 50 % тегловно.

„Неконцентрираната“ сметана, посочена в настоящата позиция, се счита като такава, каквото и да е процентното ѝ съдържание на мазнини, при условие, че е била получена изключително:

- а) чрез обирание на сметаната от повърхността на млякото, или
- б) чрез центрофугиране.

В замяна на това, в № 0402 се включва сметаната, концентрирана чрез други процеси, такива като изпаряване на водата под действието на топлинна обработка.

0402**Мляко и сметана, концентрирани или с прибавка на захар или други подсладители**

Настоящата позиция включва мляко на прах, към което е прибавен центрофугата от стерилизацията, при условие че не се нарушава съотношението на естествените съставки на млякото (в противен случай, продуктът се класира в № 0404).

Продукти, съдържащи повече от 3 % соев лецитин (емулгатор) спрямо теглото на сухото вещество, са изключени от тази позиция.

Виж също Обяснителните бележки към ХС за № 0404, изключение г).

0403**Мътеница, заквасени млека и сметана, кисело мляко, кефир и други ферментирани или подкиселени млека и сметана, дори концентрирани или с прибавка на захар или други подсладители, или ароматизирани, или с прибавка на плодове, ядки или какао**

Продуктите, представени в пастообразно състояние, които обикновено се ядат с лъжица, не се считат като продукти „на прах, на гранули или под други твърди форми“.

По смисъла на настоящата позиция, терминът „мътеница“ се отнася не само за сладката (т.е. некисела), но и за киселата мътеница.

**0403 10 11
до
0403 10 99****Кисело мляко**

В тези подпозиции се включват само продуктите, получени чрез млечна ферментация под изключителното въздействие на *Streptococcus thermophilus* и *Lactobacillus delbrueckii* subsp. *bulgaricus*.

В тези подпозиции не се включват продуктите, които след ферментацията са претърпели топлинна обработка, довела до загуба на активността на ферментите (подпозиция 0403 90).

- 0403 90 11**
до
0403 90 99
- Други**
- Виж бяснителната бележка за подпозиции 0403 10 11 до 0403 10 99.
- В тези подпозиции не се включват продуктите от типа „*cagliata*“, описани в третия параграф на Обяснителните бележки за подпозиции 0406 10 30 до 0406 10 80.
- 0404**
- Суроватка, дори концентрирана или с прибавка на захар или други подсладители; продукти от естествени съставки на млякото, дори с прибавка на захар или други подсладители, неупоменати, нито включени другаде**
- Виж бяснителната бележка за № 0402, първия параграф.
- 0404 90 21**
до
0404 90 89
- Други**
- Обяснителната бележка за № 0402 се прилага, с необходимите промени.
- В тези подпозиции се включват по-специално концентратите на млечни протеини, получени от обезмаслено мляко чрез частично елиминиране на лактозата и нейните минерални соли, които имат съдържание на протеини, изчислени в сухо вещество, 85 % или по-малко. Съдържанието на протеини се изчислява като се умножи съдържанието на азот с коефициент на превръщане 6,38.
- Концентратите на млечни протеини със съдържание на протеини, изчислени в сухо вещество, повече от 85 % тегловно, се включват в № 3504 (виж опълнителна забележка 1 на глава 35).
- 0405**
- Масло и други млечни мазнини; млечни пасти за намазване**
- 0405 10 11**
до
0405 10 90
- Масло**
- Терминът „масло“ е дефиниран в абележка 2 а) и в абележка 2 към подпозициите на настоящата глава.
- Виж също Обяснителните бележки към ХС за № 0405, А.
- Маслото е водна емулсия в млечната мазнина, като водата представлява дисперсната фаза, а мазнината – дисперсната среда.
- Обратно, сметаната (№ 0401 и 0402), чието съдържание на мазнини може в някои случаи да е равно с това на маслото, е емулсия на мастните глобули във водата, като последната е дисперсната среда, а мазнината е дисперсната фаза.
- От тази структурна разлика следва, че чрез простото добавяне на съответно количество вода към сметаната може приблизително да се възстанови първоначалното мляко, а това не е възможно с маслото.
- 0405 20 10**
до
0405 20 90
- Млечни пасти за намазване**
- Изразът „млечни пасти за намазване“ е дефиниран в абележка 2 б) към настоящата глава.
- Виж също Обяснителните бележки към ХС за № 0405, Б.
- 0405 90 10**
и
0405 90 90
- Други**
- Виж абележка 2 към подпозициите на настоящата глава и Обяснителните бележки към ХС за № 0405, В.
- 0406**
- Сирена и извара**
- Не се считат като сирена по смисъла на тази позиция продуктите, в които мазнината на маслото е била заместена, напълно или частично, с други видове мазнини, например растителни (главно № 2106).
- 0406 10 30**
до
0406 10 80
- Пресни сирена (с незавършено зреене), включително сирене от суроватка и извара**
- Относно сиренето от суроватка, виж Обяснителните бележки към ХС за № 0406, втори параграф.
- Изварата е продукта, получен от пресечено мляко, в което е отделена по-голямата част от серума (например чрез отцеждане или пресоване). Изварата, различна от тази на прах, с добавка на захар или плодове, запазва характера си на извара от настоящата подпозиция, при условие, че общото съдържание на захар и плодове не превишава 30 % тегловно.
- Тези подпозиции включват продукти от типа „*cagliata*“, получени чрез подсирване с ензими или киселина на необезмаслено, частично или напълно обезмаслено мляко, от което е отделена по-голямата част от серума. Тези продукти са представени под формата на паста, която не е гладка и лесно може да се раздробява, със силна характерна миризма, с тегловно съдържание на натриев хлорид 0,3 % или по-малко. Става въпрос за „междинен“ продукт, преди да претърпи допълнителна трансформация, главно за получаването на сирене.

0406 20 00	Сирена, стъргани или на прах, от всякакъв вид Към настоящата подпозиция принадлежат: 1. стърганите сирена, използвани обикновено като подправка или за други цели в хранителната промишленост. Те са получени най-често от твърди сирена (<i>grana</i> , <i>parmigiano reggiano</i> , <i>emmental</i> , <i>reggianito</i> , <i>sbrinz</i> , <i>asiago</i> , <i>pecorino</i> и др.). Тези сирена може да са били частично дехидратирани, с цел да се осигури възможно най-дълго съхранение. Остават класирани тук сирената, които след настъргването са агломерирани; 2. сирената на прах, използвани обикновено в хранителната промишленост. Те са получени от сирена от всякакъв вид, които са били или втечени и след това пулверизирани, или пък превърнати в каша, изсушени и смлени.
0406 30 10 до 0406 30 90	Топени сирена, различни от стърганите или от прахообразните Виж Обяснителните бележки към ХС за № 0406, първи параграф, 3.
0406 40 10 до 0406 40 90	Сини сирена и други сирена с плесен в тестото, получена от <i>Penicillium roqueforti</i> Виж Обяснителната бележка към подпозициите на ХС, подпозиция 0406 40. Тези сирена се характеризират с нееднакво оцветяване на масата, дължащо се на развитие на вътрешно плесеняване.
0406 40 90	Други Настоящата подпозиция включва сирената с вътрешно нееднакво бяло/сиво оцветяване, което се получава от използване на безцветни микроорганизми <i>Penicillium roqueforti</i> .
0407	Птичи яйца с черупки, пресни, консервирани или варени Тази позиция обхваща също повредените яйца с черупки, както и яйцата, при които процесът на мътене е започнал. Консервирането може да бъде постигнато чрез обработка на повърхността на яйцата с мазнина, с восък или с парафин, чрез потапяне във варов разтвор или в разтвор на силикат (натриев или калиев) или чрез други методи. Считат се за „домашни птици“, птици от № 0105.
0407 11 00 до 0407 19 90	Оплодени яйца за инкубиране В тези подпозиции се допускат само яйцата от домашни птици, които отговарят на условията, определени от компетентните власти.
0408	Птичи яйца без черупки и яйчни жълтъци, пресни, сушени, варени във вода или на пара, форм, замразени или консервирани по друг начин, дори с прибавка на захар или други подсладители
0408 11 80	Други Настоящата подпозиция обхваща яйчните жълтъци, годни за хранителна употреба, както и яйчните жълтъци, негодни за тази употреба, различни от включените в подпозиция 0408 11 20. Тази подпозиция обхваща също сушените яйчни жълтъци, консервирани чрез добавка на малки количества химични продукти и предназначени за производството на сладкарски изделия, тестени храни и подобни продукти.
0408 19 81 и 0408 19 89	Други Първото изречение от обяснителната бележка за подпозиция 0408 11 80 се прилага, с необходимите промени.
0408 91 80	Други Обяснителната бележка за подпозиция 0408 11 80 се прилага, с необходимите промени.

0408 99 80**Други**

Обяснителната бележка за подпозиция 0408 11 80 се прилага, с необходимите промени.

Освен целите яйца без черупки, които биха били представени евентуално в прясно състояние, тази подпозиция обхваща течните цели яйца, консервирани по-специално чрез добавка на сол или химични консервиращи агенти и замразените цели яйца. Тя включва също яйцата, варени във вода или на пара, както и оформените, например в цилиндрична форма, получени от жълтъци и белтъци.

ГЛАВА 5

ДРУГИ ПРОДУКТИ ОТ ЖИВОТИНСКИ ПРОИЗХОД, НЕУПОМЕНАТИ, НИТО ВКЛЮЧЕНИ ДРУГАДЕ

0505	Кожи и други части от птици, покрити с пера или пух, пера или части от пера (дори подкастри), пух, необработени или само почистени, дезинфекцирани или обработени с цел; прах и отпадъци от пера или части от пера
0505 10 10 и 0505 10 90	Пера от видовете, използвани за пълнене; пух Продуктите от тези подпозиции са дефинирани в Обяснителните бележки към подпозициите на ХС за подпозиция 0505 10.
0505 10 10	Необработени В тази подпозиция се включват перата от видовете, използвани за пълнене и пуха, в състоянието, в което се намират след изскубването им от тялото на животното, дори ако тази операция е била извършена в мокро състояние. В настоящата подпозиция се класират също пера и пух, които след изскубването са били подложени на обезпрашаване, дезинфекция или обработка, предназначена да осигури тяхното запазване. Освен това, в настоящата подпозиция се включват перата, събрани повторно (за повторна употреба), които в това състояние не могат да бъдат използвани за пълнене. Продуктите, които са включени в тази подпозиция се представят обикновено под формата на пресовани бали.
0505 10 90	Други В тази подпозиция влизат по-специално пера от видовете, използвани за пълнене и пух, които са били подложени на почистване в по-висока степен от предвиденото в обяснителната бележка за подпозиция 0505 10 10, например измиване с вода или с пара, сушене с горещ въздух.
0505 90 00	Други В настоящата подпозиция се включват по-специално: <ol style="list-style-type: none">1. Кожите и другите части от птици (глави, крила, предната част на шиите и т.н.), покрити с техните пера или с техния пух, предназначени, например за производство на гарнитури за шапки;2. Кожи от опитомени птици с покривни пера и по-специално части от кожи на гъски, наречени „лебедови кожи“, използвани главно за производство на топчета от пух.3. Големите пера от крилата или опашката или от другите части на оперението, неизползваеми за пълнене, най-вече по причина на размера им или на твърдостта на тяхното стъбло;4. Перата за украшение, предназначени основно, след обработка, за производство на части за шапки, изкуствени цветя, и т. н. Това са по-специално, перата от щраус, от бял рибар, от чапла, от фазан, от марабу, от ибис, от паун, от райска птица, от фламинго, от сойка, от колибри, от сврака, от лешояд, от чайка, от щъркел;5. Перата, обикновено с определена дължина, използвани за производството на метлички от пера;6. Някои определени части от пера, такива като кухата част и останалата част на стъблото, дори напълно счепени (за производство на клечки за зъби, риболовни артикули и т.н.), разклоненията (полуперата), подрязани или не, отделени от стъблото, дори когато остават свързани помежду си в основата чрез вид кожа, произхождаща от стъблото (изтеглени пера). Разбира се, обаче, че ако тези разклонения представляват, поради естеството си и въпреки извършената обработка, пера за пълнене, естествено те се включват в подпозиции 0505 10 10 или 0505 10 90. В тази подпозиция се класират също продуктите, наречени „gerissene Hahnenhalse“, които са стъбла на пера с изкубнати разклонения (полупера), освен най-фината горна част, където има малка китка от разклоненията, които не биха могли да бъдат отделени чрез изкубване;7. Праховете (или брашната) и отпадъците от пера или частите от пера.
0506	Кости и сърцевини от рога, необработени, обезмаслени, само подготвени (но неизрязани във форми), обработени с киселини или дежелатинирани; прах и отпадъци от тези материали
0506 10 00	Осеин и кости, обработени с киселини Виж Обяснителните бележки към ХС за № 0506, втори параграф, 3.
0506 90 00	Други Виж Обяснителните бележки към ХС за № 0506, втори параграф, 1, 2, 4 и 5.

0510 00 00	Сив амбр, боброва мас, цибетова мас и мускус; кантаридис; жлъчка, дори изсушена; жлези и други субстанции от животински произход, използвани за приготвяне на фармацевтични продукти, пресни, охладени, замразени или временно запазени по друг начин Освен продуктите, посочени в Обяснителните бележки към ХС за № 0510, настоящата позиция включва тъканите на плацентата, представени в охладено или замразено състояние, дори в стерилни съдове.
0511	Продукти от животински произход, неупоменати, нито включени другаде; мъртви животни, включени в глави 1 или 3, неподходящи за консумация от човека
0511 91 10	Отпадъци от риби Виж Обяснителните бележки към ХС за № 0511, 6, параграфи i) до iv).
0511 91 90	Други Тази подпозиция включва: <ol style="list-style-type: none">1. Рибни яйца и хайвер от риби, негодни за консумация от човека (виж по този повод Обяснителните бележки към ХС за № 0511, 5, параграфи i) и ii));2. Отпадъци от ракообразни, мекотели или други водни безгръбначни, например черупките от скариди, дори прахообразни;3. Мъртви животни от видовете, посочени в глава 3, негодни за консумация от човека, например дафнии, наречени водни бълхи, и други изсушени остракоди и филоподи за хранене на аквариумни риби.
0511 99 31 и 0511 99 39	Естествени сьонгери от животински произход Виж Обяснителните бележки към ХС, № 0511, 14.
0511 99 31	Необработени Настоящата подпозиция обхваща, освен тези, които са представени в същото състояние, в което са били уловени, естествените сьонгери, които са почистени от външната обвивка, от меките вискозни материали и от част от онечистванията (варовик, пясък, и т.н.) чрез очукване или тепане и измиване в морска вода. Тази подпозиция включва също естествените сьонгери, почистени, по-специално чрез изрязване, от неизползваемите им части (загнили части, например) и, по принцип, всички сьонгери, които още не са претърпели никаква химическа обработка.
0511 99 39	Други В настоящата подпозиция се включват сьонгерите, които са получили по-напреднала обработка, предназначена напълно да премахне от тях варовиковите вещества, да ги направи по-светли (третиране с бром или с натриев тиосулфат), да ги обезмасли (измиване с амонячен разтвор), да ги избели (измиване с 2 %-на оксалова киселина) или да ги направи годни за употреба чрез други химически обработки.
0511 99 85	Други Към тази подпозиция принадлежат по-специално продуктите, упоменати в Обяснителните бележки към ХС за № 0511, 2, 3, 4, 7, 8 и 13, както и мъртвите животни от видовете, посочени в глава 1, негодни за консумация или признати като негодни за консумация от човека. Исключена е от тук плазмата от животинска кръв (№ 3002, например).

РАЗДЕЛ II

ПРОДУКТИ ОТ РАСТИТЕЛЕН ПРОИЗХОД

ГЛАВА 6

ЖИВИ РАСТЕНИЯ И ЦВЕТАРСКИ ПРОДУКТИ

- 0601** **Луковици, туберкули, грудки, грудести корени и ризомы във вегетативен покой, във вегетация или цъфтене; разсад, растения и корени от цикория, различни от корените от № 1212**
- 0601 20 30** **Орхидеи, зюмбюли, нарциси и лалета**
Тази подпозиция обхваща също орхидеите, растящи върху други растения (например орхидеите от видовете *Cattleya* и *Dendrobium*).
- 0602** **Други живи растения (включително корените им), издънки и калеми; гъбен мицел**
- 0602 10 10** **Издънки, невкоренени и калеми**
и
0602 10 90 В настоящите подпозиции се включват:
1. Живите невкоренени части от растения, които са били отделени от растението-майка, за да станат самостоятелни растения (издънки);
2. Живите части от растения, притежавали пъпки (очи), които са предназначени за присаждане на растения (калеми).
- 0602 40 00** **Рози, присадени или неприсадени**
Към тези подпозиции принадлежат не само култивираните рози, а също и шипките.
- 0602 90 10** **Гъбен мицел**
Понятието гъбен мицел означава сплъстено тяло от тънки влакна (*Thallus* или *Mycelium*), често подпочвено, живеещо и разрастващо се върху гниещи животински или растителни материали или развиващо се в самите тъкани и зараждащо гъбите.
Селекционираният гъбен мицел в търговията се доставя под формата на плочи, съдържащи частици от полуизгнила слама, върху които е образувана покривка от размножителните нишки.
Към тази подпозиция принадлежи също продуктът, който се състои от не напълно развит мицел, представен под форма на микроскопични частици, образувани върху носител от зърна на житни растения и поставени в компост от обеззаразен конски тор (смес от слама и конски тор).
- 0602 90 41** **Горски**
Към тази подпозиция принадлежат младите растения, произхождащи от семена на иглолистни или на широколистни растения, използвани обикновено за залесяване. Те се доставят най-често без пръстта.
- 0602 90 45** **Вкоренени издънки и млади растения**
Към тази подпозиция принадлежат растенията, неупоменати, нито включени другаде, които са в ранен стадий, т. е. които трябва още да бъдат отглеждани в разсадник, преди да бъдат засадени на окончателно място. Касае се за кълнове на една до две години, вкоренени издънки, вкоренени пънове, отводи (отведени в почвата клонове) и растения, които обикновено не са на повече от две до три години.
- 0602 90 49** **Други**
Към тази подпозиция принадлежат дърветата, храстите и младите дръвчета, от видове, както европейски, така и екзотични, неупоменати, нито включени другаде, при условие, че не се използват обикновено за залесяване. Те се доставят най-често в буца пръст.
- 0602 90 50** **Други полски растения**
Към тази подпозиция принадлежат растенията, устойчиви на студ, предназначени да бъдат отглеждани много години и чието надземно и недървесино стъбло умира през есента и пониква отново през пролетта.
Към тази подпозиция принадлежат също градинските папрати, както и блатните и водни растения (с изключение на тези от № 0601 и от подпозиция 0602 90 99).
Към тази подпозиция принадлежат също чимове на рола и на плочи, използвани за подреждане на зелени площи.

- 0603** **Цветя и цветни пъпки, отрязани, за букети или украса, свежи, сушени, избелени, боядисани, импрегнирани или приготвени по друг начин**
- 0603 11 00** **Свежи**
до
0603 19 80 Тук са включени също цветята и цветните пъпки, чийто естествен цвят е бил променен или съживен, по-специално чрез абсорбиране на цветни разтвори преди или след отрязването или пък чрез просто потапяне, при условие, че тези продукти са представени в свежо състояние.
- 0603 19 80** **Други**
Към тази подпозиция принадлежат, например, слънчогледът и резедата. В замяна на това, техните стебла и листа (без цветовете) се включват в подпозиция 1404 90 00.
Към тази подпозиция принадлежат също клонки от върби с пъпки или цветове. В замяна на това, клонките от върби без пъпки или цветове се включват в подпозиция 1401 90 00.
- 0604** **Шума, листа, клони и други части от растения, без цветове и цветни пъпки, треви, мъхове и лишей за букети или украса, свежи, сушени, избелени, боядисани, импрегнирани или приготвени по друг начин**
- 0604 20 11** **Еленови лишей**
Касае се за растение от семейството на еленовите лишей (*Cladonia rangiferina*, *Cladonia silvatica* и *Cladonia alpestris*).
- 0604 20 90** **Други**
От тази подпозиция са изключени пресните кочани от сладка царевица (*Zea mays* var. *saccharata*) (глава 7) или класове от житни растения (глава 10).
- 0604 90 11** **Еленови лишей**
Виж Обяснителната бележка към подпозиция 0604 20 11.
- 0604 90 91** **Само сушени**
Настоящата подпозиция не включва сушените клони, които са били сплетени или спираловидно навити, независимо дали сплитането или навиването са били извършени преди или след сушенето (подпозиция 0604 90 99).
От тази подпозиция са изключени кочани от сладка царевица (*Zea mays* var. *saccharata*) (глава 7) или класове от житни растения (глава 10), само изсушени.
- 0604 90 99** **Други**
Към тази подпозиция принадлежат също изсушените класове (кочани) от житни растения (например от царевица), които са били избелени, боядисани, импрегнирани или обработени по друг начин, с цел употребата им за украса. Настоящата подпозиция включва и сушените клони, които са били сплетени или спираловидно навити.

ГЛАВА 7

ЗЕЛЕНЧУЦИ, РАСТЕНИЯ, КОРЕНИ И ГРУДКИ, ГОДНИ ЗА КОНСУМАЦИЯ**Общи разпоредби**

Кълнове (зеленчукови кълнове и други кълнове) са покълнали семена, използвани за консумация от хората, които се консумират както сурови, така и топлинно обработени. Покълването е процесът, при който семената прорастват, след като бъдат намокрени (това повишава водното съдържание в семената и ги изважда от латентното състояние), докато не започне растежът на новото растение и не започнат да никнат листа.

Най-общо, кълновете, които са готови за консумация от хората, могат да бъдат представени по три начина:

- а) като покълващо растение със семенни листа (котиледони, зародишни първи листа), остатъци от листата и корените;
- б) като растение, което се състои от покълващо зърно от житни растения, напр. покълнал ечемик, т.нар. зелен малц (вж. също обяснителни бележки на подпозиции 1107 10 11 до 1107 10 99), които могат да бъдат използвани сурови в салати или, след съответната допълнителна обработка — за производството предимно на бира или уиски;
- в) като „растение зародиш“, състоящо се само от зародишни листа без остатъци от семената и корените и без „зрели“ листа (същинските листа, оформяни в следзародишното развитие). Тези видове кълнове обикновено са представени в малки кутии в подходяща за растеж среда.

При класирането на зародишите се спазват следните принципи:

- кълновете на растенията, посочени в глава 7, се класират като пресни зеленчуци в глава 7 в съответните подпозиции, тъй като пресните зеленчуци попадат в тази глава независимо от това дали са предназначени за храна, за посяване или за засаждане, с изключение на разсада за зеленчуци, годен за засаждане от № 0602 (вж. обяснителните бележки към ХС за глава 7, Общи разпоредби, десети параграф),
- фасулът, използван за производството на бобови кълнове се класира в № 0713 като сушени бобови зеленчуци (вж. обяснителните бележки към ХС за подпозиция 0713 31). Бобовите кълнове, прораснали от такива кълнове или от кълнове от други сушени бобови зеленчуци обаче се класират като пресни бобови зеленчуци в № 0708,
- макар и под формата на семена, някои растения се класират в други глави на Комбинираната номенклатура, като например глави 9 и 12; след като поникнат, те стават подходящи за консумация като зеленчуци и следва да бъдат класирани съответно в глава 7, тъй като са изгубили обективните характеристики на глави 9 и 12. Вж. обяснителните бележки към ХС за № 0709, първи параграф, (14), що се отнася до бамбуковите филизи и кълновете от семена от соя,
- кълновете на семена от житни растения от глава 10 (№ 1001, 1002, 1003, 1004, 1006 и 1008), например покълнал ечемик, се класират в подпозиция 1107 10 (покълналият ечемик се изключва от глава 10, вж. обяснителните бележки към ХС за № 1003, изключение а)), която е най-подходящата позиция за покълнали житни растения, тъй като позицията не се ограничава до сушени покълнали житни растения (малц). „Зеленият малц“ се класира в подпозиции от 1107 10 11 до 1107 10 99 (вж. обяснителни бележки за тези подпозиции от 1107 10 11 до 1107 10 99, първи параграф) и се определя като зърно, което е започнало да прораства, но все още не е изсъхнало,
- кълновете от вида *Zea mays* var. *saccharata* (сладка царевича), класирани в глава 7 при прилагането на забележка 2 към глава 7 и забележка 2 към глава 10, следва да се класират в № 0709 (подпозиция 0709 99 60).

Неизчерпателен списък на кълновете, заедно с техните кодове по КН:

код по КН	Описание на стоката (<i>Latin name</i>)
0703 10 19	кълнове от лук (<i>Allium cepa</i>)
0703 20 00	кълнове от чесън (<i>Allium sativum</i>)
0703 90 00	кълнове от праз (<i>Allium porrum</i>)
0704 90 90	кълнове от броколи (<i>Brassica oleracea</i> var. <i>italica</i>)
0704 90 90	кълнове от рукола (<i>Eruca sativa</i> ; syn. <i>Eruca vesicaria</i> ssp. <i>sativa</i> (Miller) Thell., <i>Brassica eruca</i> L.)
0706 90 90	кълнове от червено цвекло (<i>Beta vulgaris</i> ssp. <i>vulgaris</i>)

0706 90 90	кълнове от репички (<i>Raphanus sativus</i>)
0708 10 00	кълнове от грах (<i>Pisum sativum</i>)
0708 20 00	кълнове от ситен червен фасул от вида „Adzuki“ (<i>Phaseolus angularis</i>)
0708 20 00	кълнове от фасул от вида <i>Vigna radiata</i> (<i>Vigna radiata</i>)
0708 20 00	кълнове от фасул от вида <i>Phaseolus pubescens</i> (<i>Phaseolus pubescens</i>)
0708 90 00	кълнове от нахут (<i>Cicer arietinum</i>)
0708 90 00	кълнове от тетрагонолобус (<i>Lotus maritimus</i>)
0708 90 00	кълнове от леща (<i>Lens culinaris</i>)
0708 90 00	кълнове от жълт нахут (<i>Cajanus cajan</i>)
0709 99 50	кълнове от резене (<i>Foeniculum vulgare</i> var. <i>azoricum</i>)
0709 99 60	кълнове от сладка царевица (<i>Zea mays</i> var. <i>saccharata</i>)
0709 99 90	кълнове от босилек (<i>Ocimum</i> spp.)
0709 99 90	кълнове от черен синап (<i>Brassica nigra</i> , syn.: <i>Sinapis nigra</i> L., <i>Sisymbrium nigrum</i> (L.) Prantl.)
0709 99 90	кълнове от анасонов исоп (<i>Agastache foeniculum</i>)
0709 99 90	кълнове от пореч (<i>Borago officinalis</i>)
0709 99 90	кълнове от китайска цедрела (<i>Toona sinensis</i>)
0709 99 90	кълнове от европейска солянка (<i>Salicornia europaea</i>)
0709 99 90	кълнове от кориандър (<i>Coriandrum sativum</i>)
0709 99 90	кълнове от кресон (<i>Lepidium sativum</i>)
0709 99 90	кълнове от сминдух (<i>Trigonella foenum-graecum</i>)
0709 99 90	кълнове от перила (<i>Perilla frutescens</i>)
0709 99 90	кълнове от слънчоглед (<i>Helianthus annuus</i>)
0709 99 90	кълнове от бял синап (<i>Sinapis alba</i>)
1107 10 19	зелен малц от пшеница (<i>Triticum aestivum</i>)
1107 10 99	зелен малц от ечемик (<i>Hordeum vulgare</i>)
1107 10 99	зелен малц от просо (<i>Panicum miliaceum</i>)
1107 10 99	зелен малц от овес (<i>Avena sativa</i>)
1107 10 99	зелен малц от ориз (<i>Oryza sativa</i>)
1107 10 99	зелен малц от ръж (<i>Secale cereale</i>)
1214 90 90	кълнове от люцерна (<i>Medicago sativa</i>)

- 0701 Картофи, пресни или охладени**
- 0701 90 50 Ранни картофи, от 1 януари до 30 юни**
Ранните картофи се характеризират с техния светъл цвят (най-често бял или розов), тяхната тънка или едва образувана обвивка, която е малко прилепнала и се отделя лесно чрез остъргване. Освен това, те нямат никакъв признак за кълнене.
- 0703 Лук, шалот, чесън, праз и други лукови зеленчуци, пресни или охладени**
- 0703 10 11 до 0703 10 90 Лук и шалот**
Настоящите подпозиции включват всички зеленчукови разновидности на лука (*Allium cepa*) и на шалота (*Allium ascalonicum*).
- 0703 10 11 За посев**
Към тази подпозиция принадлежи едногодишният лук, произхождащ от семена и предназначен да бъде посаден. Диаметърът му е около 1 до 2 сантиметра.
- 0703 20 00 Чесън**
Настоящата подпозиция включва всички зеленчукови разновидности на чесъна (*Allium sativum*), годни за консумация от човека.
Чесън, който се състои от единична луковица без отделни скилидки, с приблизителен диаметър между 25 mm и 50 mm и описван в търговската мрежа като „соло чесън“, „перла чесън“, „чесън с една луковица“, „чесън с една скилидка“ или „еднолуковичен чесън“ (или всякакво подобно търговско наименование), се обхваща също от настоящата подпозиция. Настоящата подпозиция не обхваща така наречения „голям кръглоглав чесън“ или „слонски чесън“ (*Allium ampeloprasum*, който попада в подпозиция 0703 90 00), който се състои от единична луковица с приблизителен диаметър 60 mm или повече (т.е., значително по-голям и по-тежък от луковицата на чесън с много скилидки). Видовете *Allium sativum* и *Allium ampeloprasum* се различават и по отношение на съответните си генетични фондове.
- 0703 90 00 Праз и други лукови зеленчуци**
Настоящата подпозиция обхваща по-специално обикновения праз (*Allium porrum*) и луковите зеленчуци от видовете *Allium fistulosum* и *Allium schoenoprasum*.
- 0704 Зеле, карфиол, къдраво зеле, алабаш и подобни, годни за консумация, зеленчуци от вида Brassica, пресни или охладени**
- 0704 10 00 Карфиол и броколи**
Виж Обяснителните бележки към ХС за № 0704, първи параграф, точка 1.
- 0704 90 10 Бяло главесто зеле и червено главесто зеле**
Тази подпозиция включва бялото главесто зеле (*Brassica oleracea* L. var. *capitata* L. f. *alba* D.c.), включително островърхото зеле (*Brassica oleracea* L. var. *capitata* L. f. var. *alba* D.C. subvar. *conica* subvar. *pyramidalis*) и червеното зеле [*Brassica oleracea* L. var. *capitata* L. f. *rubra* (L.) Thell].
- 0704 90 90 Други**
Тази подпозиция обхваща по-специално савойското зеле (*Brassica oleracea* L. var. *bullata* D.C. и var. *sabauda* L.), китайското зеле (например *Brassica sinensis* и *Brassica pekinensis*), алабаша (*Brassica oleracea* var. *gongyloides*), както и зелето с филизи или издънки [*Brassica oleracea* L. convar. *botrytis* (L.) Alef var. *italica* Plenck].
В замяна на това, тя не включва:
а) годните за консумация корени от вида *Brassica* (репите от № 0706, жълтите репи (*Brassica napus* var. *napobrassica*) от № 1214);
б) фуражното зеле от видовете *Brassica oleracea* var. *medullosa* и *Brassica oleracea* var. *viridis*, което принадлежи към № 1214.

- 0706 Моркови, репи, салатно цвекло, козя брада, целина с едри глави, репички и подобни кореноплодни, годни за консумация, пресни или охладени**
- 0706 10 00 Моркови и репи**
Настоящата подпозиция включва само зеленчуковите разновидности на репите и на морковите (червени или розови). В замяна на това, в подпозиция 1214 90 10 се включват фуражните моркови, обикновено с бял или светложълт цвят, фуражните репи (*Brassica campestris* var. *rapa*), както и жълтите репи (*Brassica napus* var. *napobrassica*).
- 0706 90 90 Други**
Между другите подобни корени, годни за консумация, включени в тази подпозиция, могат да се упоменат:
1. червеното салатно цвекло (*Beta vulgaris* var. *conditiva*);
 2. козята брада (*Tragopogon porrifolius*) и черната (испанска) козя брада (*Scorzonera hispanica*);
 3. репичките от всички видове: бели, черни, розови и т.н. (*Raphanus sativus* var. *sativus* и преди всичко *niger*);
 4. магданозът на грудки (*Petroselinum crispum* var. *tuberosum*) и луковичния сушан (*Chaerophyllum bulbosum*);
 5. пашърнакът (*Pastinaca sativa*);
 6. японските кросни (*Stachys affinis* или *Stachys sieboldii*), които се състоят от удължени ризоми с жълтеникаво бял цвят, с големина достигаща обикновено тази на малкия пръст и носещи поредица от стеснения.
- Обаче, корените и грудките, годни за консумация, с високо съдържание на нишесте или на инулин, такива като земните ябълки, сладките патати, тарото (колокозията) или игнамите (ямс или индийски картофи), се включват в № 0714.
- 0707 00 Краставици и корнишони, пресни или охладени**
- 0707 00 90 Корнишони**
Корнишоните, включени в тази подпозиция са разновидност на малките краставици (85 броя или повече в килограм).
- 0708 Бобови зеленчуци, със или без шушулките, пресни или охладени**
- 0708 10 00 Грах (*Pisum sativum*)**
Тази подпозиция включва всички разновидности грах от вида *Pisum sativum*, следователно включително и фуражния грах (*Pisum sativum* var. *arvense*).
- В замяна на това, тя не включва „кравешкия грах“ (включително разновидността „с черно око“), който в действителност е фасул от подпозиция 0708 20 00, нито нахута от рода *Cicer*, който се включва в подпозиция 0708 90 00.
- 0708 90 00 Други бобови зеленчуци**
Към тази подпозиция се включват по-специално продуктите, посочени в Обяснителните бележки към ХС за № 0708, първи параграф, 3, 4, 5 и 6.
- 0709 Други зеленчуци, пресни или охладени**
- 0709 20 00 Аспержи**
Настоящата подпозиция обхваща само младите филизи на аспержите (*Asparagus officinalis*).
- 0709 40 00 Целина, различна от целината с едри глави**
Тази подпозиция обхваща целината от разновидностите *Apium graveolens* L. var. *dulce* (Mill.) Pers. и *Apium graveolens* var. *secalinum* Alef.
- 0709 59 10 Пачи крак**
Настоящата подпозиция обхваща само гъбите пачи крак (или козяч), обикновено с цвят на яйчен жълтък, от видовете *Cantharellus cibarius* Fries и *Cantharellus friesii* Quelet. Подобните видове, годни за консумация, такива като *Clitocybe aurantiaca* и *Craterellus cornucopioides*, използвани понякога в колбасарството като заместители на трюфелите, се включват в подпозиция 0709 59 90.

0709 59 30

Манатарки

Настоящата подпозиция обхваща само манатарките, принадлежащи към вида *Boletus*. Това се отнася по-специално за обикновените манатарки (*Boletus edulis*).

0709 60 10

до
0709 60 99**Пиперки от вида *Capsicum* или от вида *Pimenta***

Виж Обяснителните бележки към ХС за № 0709, първи параграф, 5.

0709 92 10

и
0709 92 90**Маслини**

В тези подпозиции остават класирани маслините, които са били подложени на обработка за извличане на маслото, но чието съдържание на мазнини остава по-високо от 8 % тегловно.

0709 99 10

Салати, различни от марулите (*Lactuca sativa*) и цикориите (*Cichorium spp.*)

Настоящата подпозиция включва, с изключение на марулите (*Lactuca sativa*) и цикориите (*Cichorium spp.*), всички видове салати, между които могат да се упоменат:

1. градинската салата;
2. глухарчетата (*Taraxacum officinale*).

0709 99 20

Листно цвекло (или бяло цвекло) и аятищок (*Cynara cardunculus*)

Тази подпозиция обхваща, от една страна, листното цвекло, наречено също бяло цвекло или цвекло за салата (*Beta vulgaris* subvar. *cicla*) и, от друга страна, аятищок (*Cynara cardunculus*).

0709 99 40

Каперси

Каперсите са цветните пъпки на каперсовото дръвче (*Capparis spinosa*).

0709 99 90

Други

Между зеленчуците, включени в тази подпозиция, могат да се упоменат:

1. гомбото (тропическо зеленчуково растение) (*Hibiscus esculentus*);
2. ревенът;
3. киселецът (*Rumex acetosa*);
4. оксалисът (*Oxalis crenata*);
5. зеленчукът от вида *Sium sisarum*;
6. различните кресони от видовете: *Lepidium sativum*, *Nasturtium officinale*, *Barbarea verna*, *Tropaeolum majus* и др.;
7. обикновеното калдаръмче (*Portulaca oleracea*);
8. магданозът и сушанът, различни от магданозът на грудки и луковичния сушан, които принадлежат към подпозиция 0706 90 90;
9. градинският пелин (*Artemisia dracunculus*), чубрицата (*Satureja hortensis* и *Satureja montana*);
10. култивираният риган (*Origanum majorana*);
11. луковиците от семейството на кремевите растения от вида *Muscari comosum*, (наричани „lampasciolo“, „диви лукове“, „feather hyacinth“).

Да се обърне внимание, че:

- a) корените и грудките с високо съдържание на нишесте и инулин се включват в № 0714;
- b) известен брой растения са изключени от настоящата глава, макар че са с хранителна употреба; това се отнася по-специално за следните видове:
 1. машерка (подпозиции 0910 99 31 до 0910 99 39);
 2. дафинови листа (подпозиция 0910 99 50);
 3. обикновен риган (*Origanum vulgare*), градински чай (*Salvia officinalis*), босилек (*Ocimum basilicum*), мента (всички разновидности), върбинка (*Verbena spp.*), седефче (*Ruta graveolens*), исоп (*Hyssopus officinalis*), пореч (*Borago officinalis*), които се включват в № 1211.

- 0710** **Зеленчуци, неварени или варени във вода или на пара, замразени**
- Изразът „замразени“, дефиниран в Обяснителните бележки към ХС за настоящата глава, трети параграф, също така се разглежда според критериите, посочени в решението на Съда на Европейския съюз по дело 120/75. По аналогия, следвайки тълкуването на тези критерии от съда в решението му по дело C-423/09, процесът на замразяване трябва да доведе до съществени и необратими изменения, в резултат на които продуктът вече не е в естественото си състояние.
- Следователно продуктите се считат за „замразени“, при положение че когато са подложени на процеси на замразяване, те претърпяват някои необратими изменения, засягащи най-вече тяхната клетъчна структура, така че тези продукти вече не са в естественото си състояние, дори и след като са започнали да се размразяват или са размразени.
- 0711** **Зеленчуци, временно консервирани (например посредством серен диоксид или във вода — солена, сулфорирана или с прибавка на други вещества, подsigуряващи временното им консервиране), но негодни за консумация в това състояние**
- 0711 20 10** **и**
0711 20 90 **Маслини**
- Настоящите подпозиции обхващат маслините, обикновено представени в саламура, които не са били подложени на обработка за отстраняване на горчивия им вкус. Маслините, направени годни за консумация — дори чрез просто продължително киснене в солена вода — са изключени от тази подпозиция и се класират в подпозиции 2005 70 00
- 0711 40 00** **Краставици и корнишони**
- Към настоящата подпозиция принадлежат краставиците и корнишоните, които са били просто поставени в големи съдове в саламура, която, с евентуална добавка на оцет или оцетна киселина, осигурява временно тяхното запазване по време на транспортирането или складирането, при условие че в това състояние те са негодни за консумация. Тези продукти обикновено имат тегловно съдържание на сол най-малко 10 %.
- Преди окончателното използване, тези продукти обикновено претърпяват следните обработки, които ги правят принадлежащи към глава 20:
- частично обезсоляване, последвано от добавяне на подправки (най-често ароматизирана течност за заливане, на базата на оцет),
 - пастьоризация, предназначена да допълни стабилизиращото действие на солта и оцета, след като продуктите са били поставени в малки опаковки (кутии, буркани и др.).
- Трябва обаче да се отбележи, че краставиците и корнишоните, дори представени в саламура, които са претърпели пълна млечна ферментация, се включват в глава 20. Краставиците и корнишоните, които са претърпели пълна млечна ферментация, се характеризират с факта, че при срязване цялата повърхност на пулпа изглежда стъкловидна (т.е. прозрачна в известна степен).
- 0711 51 00** **Гъби от вида „Agaricus“**
- Гъбите от настоящата подпозиция могат да бъдат временно консервирани в силна саламура, с прибавка на оцет или оцетна киселина.
- 0711 90 70** **Каперси**
- Каперсите, включени в тази подпозиция, обикновено са поставени в бурета в саламура.
- 0712** **Сушени зеленчуци, дори нарязани на парчета или резенки, смлени или на прах, но необработени по друг начин**
- В настоящата позиция не са класирани продуктите, които в сухо състояние не се използват като зеленчуци, а се използват главно в парфюмерията, медицината или като средство за унищожаване на насекоми, паразити или други подобни (№ 1211).
- 0712 90 30** **Домати**
- Що се касае до прах от домати, подходящо е да се види обяснителната бележка към подпозиции 2002 90 11 до 2002 90 99.
- 0712 90 90** **Други**
- В настоящата подпозиция не са класирани сушените листа и корени от обикновеното глухарче (*Taraxacum officinale*), обикновения киселец (*Rumex acetosa*) и индийския кресон (*Trapaolium majus*), които се използват за медицински цели (подпозиция 1211 90 86).
- 0713** **Бобови зеленчуци, сушени без шушулките, дори с обелени люспи или начупени**
- Продуктите от настоящата позиция, предназначени за посев, са селектирани продукти, които обикновено се различават чрез тяхното представяне (например в торби с поставени етикети, уточняващи предназначението им) и по тяхната по-висока цена.

0713 10 10 и 0713 10 90	Грах (<i>Pisum sativum</i>) Обяснителната бележка за подпозиция 0708 10 00 е приложима, с необходимите промени.
0713 20 00	Нахут Към тази подпозиция принадлежи нахутът от вида <i>Cicer</i> (главно <i>Cicer arietinum</i>), независимо дали е предназначен за посев или пък за храна на човека или храна на животните.
0713 31 00	Фасул от видовете <i>Vigna mungo</i> (L.) Hepper или <i>Vigna radiata</i> (L.) Wilczek Виж Обяснителната бележка към подпозициите на ХС за подпозиция 0713 31.
0713 32 00	Ситен червен фасул от вида „Adzuki“ (<i>Phaseolus</i> или <i>Vigna angularis</i>) Този фасул в търговията винаги се представя в сухо състояние. Когато растението <i>Adzuki</i> не е достигнало още зрелостта си, фасулът е със зелен цвят и съдържа много вода. Когато растението достигне своята зрелост, фасулът става червен и сух.
0713 35 00	Пापуда (<i>Vigna unguiculata</i>) Между продуктите, включени тук, могат да се упоменат бобовите растения (острап. <i>Dolichos sinensis</i> ssp. <i>sesquipedalis</i>), считани като фасул от вида <i>Vigna</i> . Наименованията „ <i>Dolichos unguiculata</i> “ или „ <i>Dolichos sinensis</i> “ са синоними и вече не се използват за фасула от вида <i>Vigna</i> . Следователно тези бобови растения са коректно наречени „ <i>Vigna unguiculata</i> (L.) Walp. ssp. <i>sesquipedalis</i> “.
0713 40 00	Леща Настоящата подпозиция включва изключително лещата от видовете <i>Ervum</i> или <i>Lens</i> , например различните разновидности на обикновената леща (<i>Ervum lens</i> или <i>Lens esculenta</i>) и канадската леща (<i>Ervum ervilia</i>).
0713 90 00	Други Между продуктите включени тук, могат да се упоменат (с изключение на бобовите растения от подпозиция 0713 35 00 и <i>Sajanus sajan</i> от подпозиция 0713 60 00) бобовите растения от горешите региони от вида <i>Dolichos</i> , такива като <i>Dolichos lablab</i> , <i>Canavalia ensiformis</i> , <i>Mucuna utilis</i> и зърната от „guaree“ (<i>Cyamopsis tetragonoloba</i>). От настоящата подпозиция са изключени зърната от фий, от видовете, различни от <i>Vicia faba</i> (подпозиция 1209 29 45) и зърната от лупина (<i>Lupinus</i>) (подпозиции 1209 29 50).
0714	Корени от маниока, арарут или салеп, земни ябълки, сладки картофи и подобни корени и грудки с високо съдържание на нишесте или инулин, пресни, охладени, замразени или сушени, дори нарязани на парчета или агрегирани под формата на гранули; сърцевина на сагово дърво Изразът „агрегирани под формата на гранули“ е дефиниран в забележка 1 на раздел II.
0714 10 00	Корени от маниока Настоящите подпозиции обхващат: <ol style="list-style-type: none">1. грудковите корени на маниоката, от която съществуват две основни разновидности (<i>Manihot utilissima</i> и <i>Manihot aipi</i>); тези корени са групирани като спичи на колело; тяхното тегло в момента на събирането варира от 500 грама до 3 килограма или повече;2. агрегати под формата на гранули, получени или от части от корените, посочени в точка 1, или от брашна или грис от тези корени (виж Обяснителните бележки към ХС за № 0714, втори параграф).
0714 20 10 и 0714 20 90	Сладки картофи Това са грудки с бяла, жълта или червена месеста част, според вида, произхождащи от пълзящо тревисто растение (<i>Ipomea batatas</i>).
0714 90 20	Корени от арарут и от салеп и подобни корени и грудки с високо съдържание на нишесте Настоящите подпозиции обхващат: <ol style="list-style-type: none">1. корените от арарут, който принадлежи към различни растителни видове, според произхода: арарут от Бразилия (<i>Maranta arundinacea</i>), от Индия (<i>Maranta indica</i>), от Таити (<i>Tacca pinnatifida</i>), от Антилите или целогодишен арарут или от Толоман (<i>Canna edulis</i>);2. корените от салеп, извлечени от различни разновидности на растения от вида <i>Orchis</i>;3. мъртвите корени от далии и другите подобни мъртви грудковидни корени от цветя;4. клубените на чуката (<i>Cyperus esculentus</i>), известна още като „земен бадем“.

0714 90 90**Други**

Тази подпозиция обхваща по-специално различните разновидности на земни ябълки (например *Helianthus tuberosus*, *Helianthus strumosus* и *Helianthus decapetalus*) и нишестените сърцевини, наречени от „sago“, извлечени от стъблото на някои палмови дървета (*Metroxylon*, *Rumphii*, *Raphia ruffia*, *Arenga* и т.н.).

ГЛАВА 8

ПЛОДОВЕ, ГОДНИ ЗА КОНСУМАЦИЯ; ЦИТРУСОВИ ИЛИ ПЪПЕШОВИ КОРИ

Общи разпоредби

В настоящата глава остават класирани плодовете, предназначени за дестилиране, представени под формата на грубо пюре, дори когато са в процес на естествена ферментация.

0801 Кокосови орехи, бразилски орехи, кашу, пресни или сушени, дори без черупките им или обелени

0801 21 00 Бразилски орехи

**и
0801 22 00**

Това са орехи с твърда черупка, наподобяващи по форма и размер четвъртинки на мандарина; те съдържат едри триъгълни семена с влакнеста обвивка с тъмен сивкавокафяв цвят.

0802 Други черупкови плодове, пресни или сушени, дори без черупките им или обелени

0802 21 00 Лешници (*Corylus* spp.)

**и
0802 22 00**

Настоящите подпозиции включват обикновените лешници (плодовете на *Corylus avellana*), турските лешници (плодовете на *Corylus colurna*) и вида едър лешник (плодовете на *Corylus maxima*).

0802 41 00 Кестени (*Castanea* spp.)

**и
0802 42 00**

Настоящите подпозиции включват само кестените, годни за консумация, принадлежащи към вида *Castanea*; тя не обхваща водните кестени (плодовете на *Trapa natans*), които принадлежат към подпозиция 0802 90 85, нито дивите кестени или индийски кестени (*Aesculus hippocastanum*) от № 2308.

0802 51 00 Шам фъстък

**и
0802 52 00**

Шам фъстъците са плодовете на дървото *Pistacia vera*, отглеждано главно в Сицилия, в Гърция и в Средния изток.

Шам фъстъкът има големина на малка маслина и се състои от мека външна обвивка, не много дебела, обикновено влажна, червеникава, доста грапава и леко ароматна, от бяла дървесинна черупка, разделена на две половинки и от ръбеста, покрита от червеникава ципа, ядка с бледо зелен цвят във вътрешността и с приятен вкус.

0802 90 50 Семена от пиния

Тази подпозиция обхваща семената от сладки шишарки (плодовете на *Pinus pinea*), дори представени в шишарката.

0802 90 85 Други

Към настоящата подпозиция принадлежат по-специално семената от бор сембро (плодове от *Pinus cembra*), дори представени в шишарката.

0803 Банани, включително хлебните, пресни или сушени.

0803 10 10 Пресни

Хлебните банани могат да достигнат 50 cm дължина, по-големи са и имат по-остри ръбове, отколкото бананите от подпозиция 0803 90 10. Скорбялата, съдържаща се в хлебните банани, се различава по това, че обратно на скорбялата, съдържаща се в десертните банани, тя не се превръща в захар по време на зрението. Хлебните банани нямат добре подчертан аромат. Те не стават за консумация в пряно състояние. Те се берат обикновено зелени и се консумират сготвени.

0804 Фурми, смокини, ананаси, авокадо, гуайави, манго и мангустани, пресни или сушени

0804 40 00 Авокадо

Авокадото е плода от авокадовото дърво (*Persea americana* Mill.), представляващ костилков плод, често едър, кълбовиден, крушовиден или с форма на гарафа с удължено гърло, в зависимост от разновидностите, съдържащ костилка, често с голям размер. Кората е с тъмнозелен цвят, но понякога може да бъде виолетова, тъмночервена или жълта. Пулпът е твърд, със зеленикавобял цвят под кората при узряване и беззвонкав около костилката.

- 0804 50 00** **Гуайави, манго и мангустани**
- Гуайавите са плодовете на гуайавовото дърво (*Psidium guayava* L.); това са месести плодове без костилки, които имат месеста част с различен цвят (белезникав, розов, кремав, жълточервен или зеленикав), съдържаща много семки.
- Мангото е плодът на манговото дърво (*Mangifera indica*); това са костилкови плодове, които съдържат голяма сплесната костилка, от която започват нишки. Съществуват много разновидности на мангото, с повече или по-малко тежки плодове (от 150 грама до 1 килограм), повече или по-малко сладки и ароматни (някои имат лек вкус на терпентинова есенция).
- Мангустаните са плодовете на мангустановото дърво (*Garcinia mangostana*). Тези плодове са месести, без костилка, виолетови при узряване, притежават дебела ципеста обвивка, съдържаща няколко семки, обвити в месеста люспа, бяла, сладка, с особено нежен вкус.
- 0805** **Цитрусови плодове, пресни или сушени**
- 0805 10 20** **Сладки портокали, пресни**
- Като сладки портокали се считат само портокалите от вида *Citrus sinensis*.
- Между тях могат да се упоменат червените и получервени портокали.
- Червените портокали са портокали, на които кората (често върху половината от повърхността), пулпът и сокът имат оцветяване, дължащо се на каротина. В случая на получервени портокали, оцветяването е по-малко подчертано и се ограничава в пулпа и в сока.
- От червените портокали могат да се упоменат: „Blood ovals“, „sanguinas redondas“, „Navels sanguinas“, „Sanguinelli“, „Doubles fines“, „Washington sanguines“ или „improved doubles fines“ или „large sanguines“ и „Portuguese“.
- 0805 10 80** **Други**
- Между портокалите, принадлежащи към тази подпозиция, могат да се упоменат горчивите портокали, които са плодове от вида *Citrus aurantium*. Те се използват главно в сладкарството.
- 0805 20 30** **Монреалски и сатсумаси**
- Сатсумаси [*Citrus reticulata* Blanco var. *unshiu* (Swing)] са разновидност на ранните мандарини. Плодът е едър, с жълтооранжев цвят, много сочен, некисел, без семки.
- 0805 20 50** **Мандарини и wilkings**
- Мандарините (*Citrus nobilis* Lour. или *Citrus reticulata* Blanco) се различават от обикновените портокали чрез техния външен вид, по-малки и сплеснати, чрез по-лесното отделяне на кората им, чрез по-ясното разделение на техните сегменти и чрез техния по-сладък и по-ароматен вкус.
- Wilkings* са хибриди между две разновидности на мандарините — *Willow leaf* и *Temple* (който от своя страна е хибрид между мандарина и горчив портокал). Те се доближават до мандарините, само че са по-едри и със заострена форма в един от полюсите.
- 0805 20 70** **Тангерини**
- Към тази подпозиция принадлежат тангерините (*Citrus reticulata* Blanco var. *tangerina*).
- 0805 20 90** **Други**
- Настоящата подпозиция обхваща по-специално:
1. тангело, хибриди между тангерин и грейпфрут, включително „pomelos“;
 2. ортаники, хибриди между портокал и тангерина;
 3. малакини, хибриди между портокал и мандарина;
 4. тангор.
- 0805 40 00** **Грейпфрути, включително „pomelos“**
- Настоящата подпозиция включва плодовете от видовете *Citrus grandis* и *Citrus paradisi*. Това са плодове с жълтеникава кора, обикновено по-едри от портокала, със сферична и леко сплесната форма, с жълта или леко розова месеста част и с кисел вкус.

0805 50 90**Сладки лимони (*Citrus aurantifolia*, *Citrus latifolia*)**

Тази подпозиция обхваща всички разновидности на вида *Citrus aurantifolia* и *Citrus latifolia*.

Сладките лимони (*limes*) са плодове с малък размер, с обла или овална форма, с много фина, прилепнала обвивка, със зелен или жълтозелен цвят. Сочният пулп, доста кисел, се отличава със зеленикавото си оцветяване.

0805 90 00**Други**

Най-важните цитрусови плодове, които остават включени в тази подпозиция, са следните:

1. китрите (*Citrus medica*), вид едри лимони, с много дебела кора, с повърхност на гуртки, с много ароматна и кисела месеста част, и чиято кора, сварена със захар, е твърде използвана в сладкарството;
2. кумкаты (*Fortunella japonica*, *F. hindsii* и *F. margarita*), плодове с много малък размер, колкото голяма маслина, кръгли или продълговати, несплескани в полосите, с гладка кора, с пулп, доста ограничен и с леко кисел вкус. Тези плодове се търсят най-вече за тяхната кора, която е сладка и се консумира сурова или в компот; използват се също малко и в сладкарството;
3. шинотите (*Citrus aurantium* var. *myrtifolia*);
4. бергамотите (*Citrus aurantium* var. *bergamia*), вид крушовидни портокали с бледожълт цвят, с леко кисел вкус, използвани главно за производство на етерично масло;
5. Оробланко (*oroblanco*) или суити (*sweetie*) (*Citrus grandis* Osbeck × *Citrus paradisi* Macf.), кръстоска между некисел плод помело и бял грейпфрут, с дебела кора с яркозелен или златистожълт цвят; по размери малко по-голям от грейпфрут, но с по-малък брой семки и по-сладък вкус.

0806**Грозде, прясно или сушено****0806 10 10****Трапезно**

Трапезното грозде се различава от виненото, както по външния вид, така и по начина на опаковането. Докато трапезното грозде се експедира най-често в кутии, касетки, табли, кафезчета или малки затворени кошници, виненото грозде се транспортира в кошници или отворени каси, или в бурета, в които гроздовете често са притиснати или смачкани.

0806 20 10**Коринтски стафиди**

Коринтските стафиди са изсушен продукт, получен от грозде от разновидностите (сортовете) черен коринт (*Korinthiaki* N.) (*Vitis vinifera* L.). Те са малки, кръгли, без дръжки и почти без семки, тъмнопурпурни до черни на цвят и много сладки.

0806 20 30**Султански стафиди**

Султанските стафиди са изсушен продукт, получен от грозде от разновидностите (сортовете) султанина (*Soultanina* B.) (или *Thompson seedless*) (*Vitis vinifera* L.). Те са без семки, средноголеми, златисти, до кафяви на цвят и сладки.

0806 20 90**Друго**

Тази подпозиция включва всяко друго сушено грозде, различно от коринтски стафиди и султански стафиди.

Мускатовите стафиди са изсушен продукт, получен от грозде от разновидностите (сортовете) на александрийски мускат (*Moschato Alexandreias* B.) (или *Muscatel*, или *Malaga*) (*Vitis vinifera* L.). Съдържат семки.

0807**Пъпеш (в това число и дините) и папай, пресни****0807 11 00****Дини**

Дините са плодове от вида *Citrullus vulgaris* Schrad. Тези плодове могат да достигнат 20 килограма. Пулпът е малко захарен, много воден, най-често оцветен в ярко червено и съдържащ черни семки.

0807 19 00**Други**

Към тази подпозиция принадлежат плодовете от вида *Cucumis melo*, от които съществуват много разновидности, по-специално пъпешът с мрежеста кора от вида var. *reticulatus* Naud., видът сладък пъпеш също с мрежеста кора var. *saccharus* Naud., видът едър пъпеш с очертани резени (var. *cantalupensis* Naud.), зимният пъпеш (var. *inodorus* Naud.) и пъпешът с гладка кора. Плодът обикновено е едър, кълбовиден или яйцеобразен, гладък или грапав; пулпът е твърд и сочен, жълтооранжев или бял, със сладък вкус. В средата на плода, която е по-влакнеста и с празни пространства, се намират много голям брой семки, овални, сплеснати, лъскави, бяложълтеникави.

- 0807 20 00** **Папая**
Папаята (*Carica papaya*) са продълговати или кълбовидни плодове, леко оребрени или гладки, жълтеникавозелени до оранжеви при узряване, чието тегло може да варира от няколкокостотин грама до няколко килограма. Пулпът на плода, с консистенция като тази на пъпеша, с жълтооранжев цвят, повече или по-малко сладък и ароматен, обгръща кухина, съдържаща многобройни черни, кръгли семки, покрити с лепкава течност.
- 0808** **Ябълки, круши и дюли, пресни**
- 0808 10 10** **Ябълки, предназначени за промишлени цели, в насипно състояние, в периода от 16 септември до 15 декември**
Към тази подпозиция принадлежат ябълките, които, според вида и характеристиките си (некалибрирани, нито сортирани плодове, обикновено с по-малка едрина, отколкото десертните ябълки, с кисел или не много приятен вкус, ниска стойност и т.н.), могат да служат само за производство на напитки, ферментирани или не. Те трябва да бъдат представени в насипно състояние, без разделителни слоеве, в транспортните средства (например железопътни вагони, контейнери с големи размери, камиони или шлепове).
- 0808 30 10** **Круши, предназначени за промишлени цели, в насипно състояние, в периода от 1 август до 31 декември**
Обяснителната бележка за подпозиция 0808 10 10 е приложима, с необходимите промени.
- 0809** **Кайсии, череши, праскови (включително брюнони и нектарини), сливи и трънки, пресни**
- 0809 21 00**
и
0809 29 00 **Череши**
Настоящите подпозиции включват черешите от всички разновидности, включително дивите видове, и по-специално обикновените череша (плодовете от *Prunus cerasus*), вишните (плодовете от *Prunus cerasus* var. *austera*), сладките череша с дълги дръжки (плодовете от *Prunus avium* var. *juliana*), твърдите месести череша (плодовете от *Prunus avium* var. *duracina*) и дивите череша (плодовете от *Prunus avium* или *Cerasus avium*).
- 0809 30 10**
и
0809 30 90 **Праскови, включително брюнони и нектарини**
За разлика от прасковите, брюноните и нектарините са плодове с гладка шипа.
- 0809 40 90** **Трънки**
Касае се за плодовете на дивата трънка от вида *Prunus spinosa*.
- 0810** **Други пресни плодове**
- 0810 20 10** **Малини**
Касае се по-специално за плодовете от видовете *Rubus idaeus*, *Rubus illecebrosus*, *Rubus occidentalis* и *Rubus strigosus*. Съществуват разновидности с червени плодове и други с бели плодове.
- 0810 30 10** **Черно френско грозде (касис)**
Към тази подпозиция принадлежи плодът на касиса (*Ribes nigrum* L.), който е объл месест плод без костилка.
- 0810 30 30** **Червено френско грозде**
Към тази подпозиция принадлежи френското грозде от вида *Ribes rubrum* L.
- 0810 40 10** **Боровинки от вида *Vaccinium vitis-idaea***
Тези плодове са с червен или розов цвят.
- 0810 40 30** **Боровинки от вида *Vaccinium myrtillus***
Тези плодове са със синьочерен цвят.

0810 50 00**Киви**

Настоящата подпозиция включва киви от видовете *Actinidia chinensis Planch.* или *Actinidia deliciosa*.

Тези плодове, с големина на яйце, са месести, със сладко-кисел вкус и с мъхеста кафявозелена обвивка.

0810 90 20**Тамарини, ябълки от бразилско дърво (кашу), личи, плодове от хлебно дърво, саподила, пасион фрут, карамбол и питайя**

Трябва да се отбележи, че тамарините (плодовете от *Tamarindus indica* и от *Tamarindus officinalis*), такива каквито се представят обикновено в международната търговия (под формата на шушулки или на пулп, без добавка на захар или други вещества и непреработен по друг начин), се включват в подпозиция 0813 40 65.

Плодът от хлебно дърво е плод от *Artocarpus heterophylla* и от *Artocarpus integrifolia*. Личи е плодът от *Litchi chinensis*. Саподила или американско нефле е плода на *Achras sapota*.

Към настоящата подпозиция принадлежат по-специално пасион фрут или барбадини (например „маракуята“), особено следните видове: *Passiflora edulis*, *Passiflora quadrangularis* и *Passiflora ligularis*.

0810 90 75**Други**

Освен продуктите, упоменати в Обяснителните бележки към ХС, № 0810, вторият параграф, точка 8 (с изключение на личи и саподила), тази подпозиция включва:

1. плодовете от капина (плодовете от *Arbutus unedo*);
2. киселият трън (плодовете от *Berberis vulgaris*);
3. плодовете от *Hipporhae rhamnoides*;
4. оскрушата или плодовете от дървото оскруша (например плодовете от *Sorbus domestica* и *Sorbus aria*);
5. плодовете от *Annona cherimola* и *Annona reticulata*;
6. различните видове плодове от *Physalis alkekengi* или от *Physalis pubescens*;
7. плодовете, наречени мадагаскарски сливи или портокали-череша (*Flacourtia cataphracta* и *Idesia polycarpa*);
8. мушмула (плодовете от *Mespilus germanica*), японско нефле (плодовете от *Eriobotrya japonica*);
9. плодовете от различните видове *Sapotaceae*, например сапо (плодовете от *Lucuma tannosa*), с изключение на саподила от подпозиция 0810 90 20;
10. видовете, годни за консумация актиниди, различни от кивитата (*Actinidia chinensis Planch*), които се включват в подпозиция 0810 50 00;
11. плодовете от различните видове *Sapindaceae* например плодовете от *Nephelium lappaceum*, от *Nephelium mutabile*, с изключение на личи (плодове от *Litchi chinensis*), които принадлежат към подпозиция 0810 90 20.

0811**Плодове, неварени или варени във вода или с пара, замразени, дори с прибавка на захар или други подсладители**

Изразът „замразени“, дефиниран в Обяснителните бележки към ХС за настоящата глава, втори параграф, също така се разглежда според критериите, посочени в решението на Съда на Европейския съюз по дело 120/75. По аналогия, следвайки тълкуването на тези критерии от Съда в решението му по дело С-423/09, процесът на замразяване трябва да доведе до съществени и необратими изменения, в резултат на които продуктът вече не е в естественото си състояние.

Следователно продуктите се считат за „замразени“, при положение че когато са подложени на процеси на замразяване, те претърпяват някои необратими изменения, засягащи най-вече тяхната клетъчна структура, така че тези продукти вече не са в естественото си състояние, дори и след като са започнали да се размразяват или са размразени.

При прилагането на подпозициите, които касаят съдържанието на захар, да се види допълнителна забележка 1 на настоящата глава.

0811 20 31**Малини**

Виж Обяснителната бележка за подпозиция 0810 20 10.

0811 20 39**Черно френско грозде (касис)**

Виж Обяснителната бележка за подпозиция 0810 30 10.

0811 20 51**Червено френско грозде**

Виж Обяснителната бележка за подпозиция 0810 30 30.

ГЛАВА 9

КАФЕ, ЧАЙ, МАТЕ И ПОДПРАВКИ

Общи разпоредби

Класирането на подправките, смесени помежду си или с добавка на други вещества, е определено със забележка 1 на настоящата глава.

В съответствие с тази забележка, смесите на подправки с други вещества, които са загубили основния характер на подправки, са изключени от настоящата глава. Те принадлежат към № 2103, ако представляват комбинирани подправки. Що се отнася до смесите, използвани директно за ароматизиране на напитки или за приготвяне на екстракти, предназначени за производство на напитки и съставени от подправки и растения, части от растения, зърна или плодове (цели, нарязани, счукани или стрити на прах) от видовете, принадлежащи към други глави (7, 11, 12 и др.) виж Обяснителните бележки към ХС, Общи разпоредби за глава 9, шести и седми параграф.

Трябва да се отбележи, че натрошените частици и отпадъците, получаващи се нормално при брането на подправките, при следващите го операции (например сортиране, сушене), при складирането или транспортирането, трябва да се считат като „нестрити, нито смлени“, освен когато тези продукти са разпознаваеми (например поради тяхната хомогенност) като получени при умишлено стриване.

Изразът „смлени или стрити на прах“, използван в различните позиции на настоящата глава, не включва продуктите, нарязани на парчета.

0901 **Кафе, дори печено или декофеинизирано; черупки и люспи от кафе; заместители на кафе, съдържащи кафе, независимо от съотношението в сместа**

0901 11 00
и
0901 12 00

Кафе сурово

Настоящите подпозиции обхващат суровото кафе във всички негови форми, декофеинизирано или не (включително зърната и натрошените части от тях, отделени при сортирането, при пресяването и т.н.), дори предназначени за друго, освен за консумация (например извличане на кофеина).

0901 11 00

Недекофеинизирано

Настоящата подпозиция съдържа суровото кафе, при условие, че то не е претърпяло никаква операция за извличане на кофеина.

0901 12 00

Декофеинизирано

Настоящите подпозиции съдържат суровото кафе, което е претърпяло обработка за извличане на кофеина. Така третиранияте кафета обикновено имат съдържание на кофеин, което не превишава 0,2 % тегловно, изчислено в сухо вещество.

0901 21 00
и
0901 22 00

Кафе печено

Настоящите подпозиции съдържат кафето, посочено в Обяснителната бележка за подпозиции 0901 11 00 и 0901 12 00, печено, дори глазирано, смляно или пресовано.

0901 21 00

Недекофеинизирано

Обяснителната бележка за подпозиция 0901 11 00 е приложима, с необходимите промени.

0901 22 00

Декофеинизирано

Обяснителната бележка за подпозиция 0901 12 00 е приложима, с необходимите промени.

0901 90 10

Черупки и люспи от кафе

Под черупки се разбират тънките обвивки, които във вътрешността на плода обгръщат зърната, обикновено две на брой.

Люспите са съставени от обвивката, която огражда всяко зърно и която се отделя по време на печенето.

0901 90 90

Заместители на кафе, съдържащи кафе

Настоящата подпозиция съдържа продуктите, посочени в Обяснителните бележки към ХС, за № 0901, първи параграф, 5. Тези смеси могат да бъдат представени в смляно или несмляно състояние или дори пресовани.

- 0904** **Пипер (от рода *Piper*); чушки от рода *Capsicum* или от рода *Pimenta*, сушени, или смляни, или пулверизирани**
- 0904 11 00** **Несмлян, нито пулверизиран**
Настоящата подпозиция съдържа продуктите, посочени в Обяснителните бележки към ХС за № 0904, 1. Трябва да се отбележи, че счупените и натрошените зърна от пипер остават класирани в тази подпозиция, когато те очевидно не произхождат от умишлено натрошаване или смилане. Същото се отнася и за праха или отпадъка от подправки, състоящ се от пипер с примеси.
Към тази подпозиция принадлежи зеленият пипер, консервиран в разтвор на оцет или в солена вода (при необходимост с добавка на малки количества лимонена киселина).
- 0904 21 10** **Плодове от рода *Capsicum* или от рода *Pimenta***
до
0904 22 00
Настоящите подпозиции съдържат продуктите, посочени в Обяснителните бележки към ХС за № 0904, 2, когато те са или сушени, или смлени, или пулверизирани.
- 0904 21 10** **Сладки пиперки (*Capsicum annuum*)**
Пиперките от настоящата подпозиция (*Capsicum annuum*) са относително едри и със сладък вкус (без да лютят). Могат да бъдат в различни цветове. Настоящата подпозиция включва само сушените пиперки, цели или на парчета, но не смлени, нито пулверизирани.
- 0906** **Канела и канелени цветове**
- 0906 11 00** **Несмляни, нито пулверизирани**
и
0906 19 00
Към тези подпозиции принадлежат, например:
1. Пръчките, съставени от снопчета кора от канела, навити или поставени една в друга, които могат да достигнат дължина от 110 сантиметра;
2. Парчетата, получени при нарязването на пръчките от канела на определена дължина (например от 5 до 10 сантиметра);
3. Парчетата от кора с различни дължини и дебелини, такива като парчетата и отпадъците, получени при рязането на канелата на пръчки с определена дължина и отпадъците от канела, наречени „чипс“ (малки частици от канела, произлизали при обелването на кората, използвани най-вече за производство на канелена есенция).
- 0906 11 00** **Канела (*Cinnamomum zeylanicum* Blume)**
Виж Обяснителните бележки към ХС за подпозиция 0906 11.
- 0907** **Карамфил (цвят, пъпки и корени)**
Настоящата позиция включва също смлените или пулверизирани продукти.
- 0908** **Индийски орехчета, обвивки на индийски орехчета, атоми и кардамоми**
- 0908 11 00** **Несмляни, нито пулверизирани**
Виж Обяснителните бележки към ХС, № 0908, параграф а).
Към тази подпозиция принадлежи индийското (мускатово) орехче, което е семе на мускатовото дърво (*Myristica fragrans*).
Към настоящата подпозиция принадлежат целите индийски орехчета, предназначени за промишлено производство на етерични масла или резиноиди, обработени често във варно мляко за запазване от насекоми, както и индийските орехчета с по-ниско качество, такива като дребни или начупени по време на брането орехчета, които се търгуват под наименованията „отпадъци“, „BWP“ (*broken, wormy, punky*) или „defective“.
- 0908 21 00** **Обвивки на индийски орехчета**
и
0908 22 00
Виж Обяснителните бележки към ХС за № 0908, б).
- 0908 31 00** **Атоми и кардамоми**
и
0908 32 00
Виж Обяснителните бележки към ХС за № 0908, в), 1 до 4.

- 0909** **Семена от анасон, звезден анасон, копър от вида *Foeniculum vulgare*, кориандър, кимион, ким; плодове от хвойна**
- 0909 21 00** **Семена от кориандър**
и
0909 22 00 Виж Обяснителните бележки към ХС, № 0909, първи и трети параграф.
Това са семена с кълбовидна форма, със светложълто-кафяв цвят и със сладък и леко лютив вкус.
- 0909 31 00** **Семена от кимион**
и
0909 32 00 Виж Обяснителните бележки към ХС, № 0909, първи и трети параграф.
Тези семена са яйцевидни и набраздени.
- 0909 61 00** **Семена от анасон, звезден анасон, ким или резене; плодове от хвойна**
и
0909 62 00 Виж Обяснителните бележки към ХС, № 0909, първи и трети параграф.
Те са яйцевидни, продълговати и набраздени.
- 0910** **Джинджифил, шафран, куркума, машерка, дафинови листа, къри и други подправки**
- 0910 11 00** **Джинджифил**
и
0910 12 00 Виж Обяснителните бележки към ХС, № 0910, а).
Към тези подпозиции принадлежат ризомите на джинджифила (*Amomum zingiber* L.), пресни, сушени или смляни. Тези подпозиции включват например сив джинджифил (най-често употребявано наименование „черен джинджифил“), все още покрит с обвивката си или като бял (обелен) джинджифил.
- 0910 20 10** **Шафран**
и
0910 20 90 Виж Обяснителните бележки към ХС за № 0910, б).
- 0910 30 00** **Куркума**
Виж Обяснителните бележки към ХС за № 0910, в).
Кръглата куркума е съставена от основната грудка, едра и закръглена, а дългата куркума – от страничните, яйцеобразни или продълговати, разклонения на тази грудка.
- 0910 91 05** **Смеси, посочени в забележка 1 б) на настоящата глава**
до
0910 91 90 Виж Обяснителните бележки към ХС за № 0910, д) и ж).
- 0910 91 05** **Къри**
Праховете от къри са описани в Обяснителните бележки към ХС за № 0910, д); прибавянето на други продукти (например, сол, горчица, зеленчуково брашно) не променя класирането на тези смеси.
- 0910 99 31** **Машерка**
до
0910 99 39 Настоящите подпозиции съдържат машерката, от която съществуват няколко вида (*Thymus vulgaris*, *Thymus zygis*, *Thymus serpyllum* L.), дори сушена.
- 0910 99 31** **Машерка от вида *Thymus serpyllum* L.**
В тази подпозиция влиза само машерката от вида *Thymus serpyllum* L.

0910 99 33**Друга**

Настоящата подпозиция съдържа, например, набраните и изсушени листа и цветовете от *Thymus vulgaris* или от *Thymus zygis*.

0910 99 50**Дафинови листа**

Настоящата подпозиция съдържа дафиновите листа (*Laurus nobilis*), дори сушени.

0910 99 91**Други подправки****и
0910 99 99**

Тези подпозиции включват семена от копър (*Anethum graveolens*) и подправката, произхождаща от плодовете на *Xylocopa aethiopica*.

Въпреки факта, че обикновено се употребяват като подправки, от настоящите подпозиции са изключени следните продукти:

- а) семената от синап (№ 1207);
- б) ризомите от галанга от всички видове (№ 1211);
- в) продуктът, наречен „фалшив шафран“, с по-червено оцветяване от истинския шафран и състоящ се от цветовете на картам, *Carthamus tinctorius* или *Carthamus oxyacantha* или *Carthamus palaestinus* (№ 1404).

Голям брой растения, които служат за подправки, но не представляват подправки в точния смисъл на думата, също са изключени от настоящата глава и са класирани, по-специално в глави 7 и 12 (виж Обяснителните бележки за тези глави).

ГЛАВА 10

ЖИТНИ РАСТЕНИЯ

Общи разпоредби

Изушените класове от житни растения (например кочани от царевица), които са били избелени, боядисани, импрегнирани или обработени по друг начин, с цел употребата им за украса, се класират в подпозиция 0604 90 99.

Житните растения остават класирани в тази глава, дори ако са претърпели топлинна обработка с цел по-доброто им съхранение, при която може да настъпи частично желатиниране на скорбялата и понякога разпукване на зърната. Частичното желатиниране (прежелатиниране) протича по време на изсушаването и засяга само малка част от зърната. Това преобразуване на скорбялата не е цел на топлинната обработка, а е само страничен ефект. Тази обработка не следва да се счита за „обработени по друг начин“ по смисъла на забележка 1 (Б) към глава 10.

1001	Пшеница и смес от пшеница и ръж
1001 11 00 и 1001 19 00	Твърда пшеница Виж забележка 1 към подпозициите на настоящата глава и Обяснителните бележки към ХС, № 1001, първи параграф, 2.
1001 91 20	Мека пшеница и смес от пшеница и ръж, за посев Семената за посев са селектирани и обикновено се различават по тяхното представяне (например в торби с етикети, уточняващи предназначението им) и по тяхната по-висока цена. Тези семена могат да бъдат третираны с цел защита против паразитите или птиците след засяването.
1003	Ечемик
1003 10 00	За посев Виж Обяснителната бележка за подпозиция 1001 91 20.
1006	Ориз Виж допълнителна забележка 1 на настоящата глава.
1008	Елда, просо и канарско просо; други житни растения
1008 60 00	Тритикале Тритикалето е хибридно житно растение, произхождащо от кръстоската на пшеница с ръж. Обикновено зърната са по-големи и по-продълговати от тези на ръжта, а често — по-големи и по-продълговати от тези на пшеницата; външният слой на зърната е набръчкан.

ГЛАВА 11

МЕЛНИЧАРСКИ ПРОДУКТИ; МАЛЦ; СКОРБЯЛА И НИШЕСТЕ; ИНУЛИН; ПШЕНИЧЕН ГЛУТЕН

- Допълнителна забележка 2** Що се отнася до кокосовия орех, допълнителна забележка 2 към настоящата глава се прилага само за брашна, грис и прах от кокосов орех. Изсушените кокосови стърготини се класират в подпозиция 0801 11 00 и не попадат в обхвата на № 1106 дори когато отговарят на критериите, посочени в буква б) на допълнителна забележка 2 към настоящата глава.
- Изсушените кокосови стърготини се представят на резени, малки парченца или тънки ленти. Кокосовите брашна, грис и прах се състоят от фини частици.
- 1101 00** **Пшенично брашно или брашно от смес от пшеница и ръж**
- Виж забележка 2 на настоящата глава.
- Брашната от настоящата позиция могат да съдържат малки количества сол (обикновено непревишаващи 0,5 %), както и малки количества амилаза, смлени кълнове и печен малц.
- 1102** **Брашна от житни растения, различни от пшеничното брашно или от брашното от смес от пшеница и ръж**
- Виж забележка 2 на настоящата глава.
- Брашната от настоящата позиция могат да съдържат малки количества сол (обикновено непревишаващи 0,5 %), както и малки количества амилаза, смлени кълнове и печен малц.
- 1102 20 10**
и
1102 20 90 **Царевично брашно**
- За определяне на съдържанието на мазнини, се прилага, аналитичният метод, включен в приложение III, част 3, от Регламент (ЕО) № 152/2009 на Комисията (ОВ L 54, 26.2.2009 г., стр. 1), който е в съответствие с Регламент (ЕИО) № 1748/85 на Комисията (ОВ L 167, 27.6.1985 г., стр. 26).
- Тези подпозиции включват и царевично брашно, описано като „брашно „masa““, получено чрез метода, наречен „никстамализация“, който се характеризира с варене и наkisване на царевичните зърна в разтвор на калциев хидроксид и с последващо изсушаване и смилане.
- Всяка допълнителна преработка, като например печене, води до изключване на такъв продукт от № 1102 (обикновено, глава 19).
- 1103** **Едрозърнест и дребнозърнест грис и агломерати под формата на греанули, от житни растения**
- 1103 11 10**
до
1103 19 90 **Едрозърнест и дребнозърнест грис**
1. Виж забележки 2 и 3 на настоящата глава.
 2. Виж Обяснителните бележки към ХС за № 1103, първите шест параграфи.
 3. — Продуктите, неотговарящи на критериите за пресяване от забележка 3 на тази глава, се класират в № 1104.
 - Продуктите, отговарящи на критериите за пресяване от забележка 3 на тази глава, но които след като са претърпели обработка за закръгляне, са представени като отломки от зърна със закръглена форма, принадлежат към едната или другата от подпозициите на № 1104, обхващащи закръглени зърна.
- 1103 13 10**
и
1103 13 90 **От царевича**
- За определяне на съдържанието на мазнини, виж Обяснителната бележка за подпозиции 1102 20 10 и 1102 20 90.
- Тези подпозиции включват и едрозърнест и дребнозърнест грис от царевича, описан като „брашно „masa““, получен чрез метода, наречен „никстамализация“, който се характеризира с варене и наkisване на царевичните зърна в разтвор на калциев хидроксид и с последващо изсушаване и смилане.
- Всяка допълнителна преработка, като например печене, води до изключване на такъв продукт от № 1103 (обикновено, глава 19).
- 1103 20 25**
до
1103 20 90 **Агломерати под формата на гранули**
- Виж Обяснителните бележки към ХС за № 1103, последния параграф.

- 1104** **Зърна от житни растения, обработени по друг начин (например олющени, сплескани, на люспи, закръглени, нарязани или натрошени), с изключение на ориза от № 1006; кълнове от житни растения, цели, сплескани, на люспи или смляни**
Люспите, включени в подпозиции 1104 12 90, 1104 19 69 и 1104 19 91 са зърна, лишени от обвивките си и сплескани.
- 1104 22 40 до 1104 29 89** **Други обработени зърна (например олющени, закръглени, нарязани или натрошени)**
Виж Обяснителните бележки към ХС за № 1104, втори параграф, 2 до 5.
- 1104 22 50** **Закръглени**
Освен закръглените зърна, посочени в Обяснителните бележки към ХС за № 1104, втори параграф, 4, към настоящата подпозиция принадлежат отломките от зърна, които след като са претърпели обработка за закръгляне, представляват зрънца със закръглена форма.
- 1104 22 95** **Други**
Към настоящата подпозиция принадлежат продуктите, получени чрез раздробяване на зърна от житни растения, неолоущени и неотговарящи на критериите за пресяване от забележка 3 на тази глава.
- 1104 23 40** **Олющени или обелени, дори нарязани или натрошени; закръглени**
За дефиницията на термина „закръглени“, виж Обяснителната бележка за подпозиция 1104 22 50.
- 1104 23 98** **Други**
Виж обяснителната бележка за подпозиция 1104 22 95.
Натрошените зърна от царевичка, събрани по време на пресяването на неолоущени и очистени царевични зърна и отговарящи на критериите, определени в забележка 2 (А) на настоящата глава, се класират в тази подпозиция като „само натрошени зърна“.
- 1104 29 05** **Закръглени**
Виж Обяснителната бележка за подпозиция 1104 22 50.
- 1104 29 08** **Други**
Виж обяснителната бележка за подпозиция 1104 22 95.
- 1104 29 30** **Закръглени**
Виж Обяснителната бележка за подпозиция 1104 22 50.
- 1104 29 51 до 1104 29 59** **Само натрошени**
Виж обяснителната бележка за подпозиция 1104 22 95.
- 1104 30 10 и 1104 30 90** **Зародиши на житни растения, цели, сплескани, на люспи или смляни**
Виж Обяснителните бележки към ХС за № 1104, втори параграф, 6.
- 1106** **Брашна, грис и прах от сухи бобови зеленчуци от № 0713, от сагу или от корените или грудките от № 0714 и от продуктите от глава 8**
Термините „брашна“, „грис“ и „прах“ са дефинирани в допълнителна забележка 2 на настоящата глава.
От тази позиция са изключени продуктите, които се представят в пастообразно състояние.

1107**Малц, дори печен****1107 10 11**

до

1107 10 99**Непечен**

Към тези подпозиции принадлежи всеки малц, който има диастазната активност, необходима за превръщане в захар (захарификация) на нишестето на зърната. Между тези малцове могат да се упоменат зелените малцове, рохкавите малцове и печените малцове, като последните често се подразделят търговски на светли малцове (тип Пилзен) и тъмни малцове (тип Мюнхен).

Тези подпозиции включват също така зеления малц, използван за консумация от хората и консумиран по същия начин, по който се консумират зеленчукови кълнове, тъй като става въпрос за зърно от житни растения, което тъкмо е започнало да прониква, но все още не е изсъхнало.

Всичкият малц от тези подпозиции се характеризира с брашнена, бяла и ронлива ядка. При тъмни малцове (тип Мюнхен), обаче, се случва за около 10 % от зърната, цветът на ядката да варира от жълт до кафяв. Ядките имат суха и ронлива консистенция. При смилане от тях се получават малки меки зрънца.

1107 20 00**Печен**

Към тази подпозиция принадлежи всеки малц, чиято диастазна активност се е намалила или изчезнала напълно след печенето и който, следователно, се намесва в пивоварството само като добавка към непечения малц с цел да придаде на бирата особен цвят и вкус.

Цветът на ядката в тези малцове варира от мръснобял до черен, според вида.

Могат да се посочат по-специално:

1. печеният малц, който е подложен на печене без предварителна захарификация или след частична захарификация, съобразно степента на влажност на вложения светъл малц. Този малц е лъскав външно и неговата ендосперма (зародишна обвивка) е черна, без да бъде стъклообразна;
2. карамелизираният малц, в който захарта, образувана от предварителната захарификация, е била карамелизирана. Този малц има матовожълт до бледокафяв цвят: ендоспермата на най-малко 90 % от зърната е стъклообразна, с мръснобял до тъмнокафяв оттенък. В случай на много светли карамелизирани малцове, диастазната активност частично продължава да съществува. Възможна е наличие на 10 % некарамелизирани зърна.

ГЛАВА 12

МАСЛОДАЙНИ СЕМЕНА И ПЛОДОВЕ; РАЗНИ ВИДОВЕ СЕМЕНА, СЕМЕНА ЗА ПОСЕВ И ПЛОДОВЕ; ИНДУСТРИАЛНИ ИЛИ МЕДИЦИНСКИ РАСТЕНИЯ; СЛАМА И ФУРАЖИ

- 1201 Семена от соя, дори натрошени**
Семената от соя (семена от *Glycine max*) са подобни на малки бобчета, с цвят вариращ от кафяв до зеленикав или черен. Те практически не съдържат скорбяла, но имат повишено съдържание на протеини и на мазнини.
Трябва особено много да се внимава при класирането на някои семена, търгувани под наименования „green soja beans“ или „green beans“. Касае се често не за семена от соя, а за фасул, класиран в № 0713.
- 1202 Фъстъци, непечени, нито претърпели друга топлинна обработка, дори обелени или натрошени**
Семената от фъстъци (*Arachis hypogaea*) имат повишено съдържание на мазнини.
- 1205 Семена от репица или рапица, дори натрошени**
- 1205 10 10 и 1205 10 90 Семена от репица или рапица с ниско съдържание на ерукова киселина**
Виж забележка 1 към подпозициите на настоящата глава, както и Обяснителните бележки към ХС, № 1205.
- 1206 00 Семена от слънчоглед, дори натрошени**
- 1206 00 91 Обелен; необелен шарен слънчоглед**
Семената от слънчоглед, които са включени в тази подпозиция, обикновено са предназначени за сладкарството, за хранене на птици или за директна консумация. Общо взето, тяхната дължина съответства само на половината от дължината на люспата, която може да надвишава 2 cm. Тези семена нормално имат маслено съдържание около 30—35 % тегловно.
- 1206 00 99 Други**
Към тази подпозиция принадлежат, например, слънчогледовите семена, предназначени за производство на масло за консумация от човека. Те обикновено се доставят с люспите, които са с еднакво черен цвят. Най-общо, дължината на семката и тази на люспата са почти равни. Тези семена нормално имат маслено съдържание около 40—45 % тегловно.
- 1207 Други маслодайни семена и плодове, дори натрошени**
- 1207 40 10 и 1207 40 90 Семена от сусам**
Към настоящите подпозиции принадлежат семената, получавани от различни разновидности на сусам (*Sesamum indicum*).
- 1207 50 10 и 1207 50 90 Семена от синап**
Към настоящите подпозиции принадлежат семената, получени от различни видове синап, например бял синап (*Sinapis alba* и *Brassica hirta*), черен синап (*Brassica nigra*) или кафяв (индийски) синап (*Brassica juncea*).
- 1207 99 96 Други**
При условие, че не са включени в предходните подпозиции на настоящата позиция, към тази подпозиция принадлежат по-специално плодовете и семената, упоменати в Обяснителните бележки към ХС за № 1207, втори параграф.
Тук са включени също семената от тиква, с мек епикарп и зелен цвят, на които външния коркоподобен слой на обвивката на семката генетически липсва (*Cucurbita pepo* L. convar. *citrullinia* Greb. var. *styrjaca* и *Cucurbita pepo* L. var. *oleifera* Pietsch). Тиквите от тези разновидности се отглеждат най-вече за производство на масло; това не са семена от тикви — зеленчуци от подпозиция 1209 91 80.
Не принадлежат към тази подпозиция печените семена от тикви (подпозиция 2008 19 или 2008 97).
- 1208 Брашна от маслодайни семена или плодове, различни от синапеното**
Виж забележка 2 на настоящата глава.

- 1209 Семена, плодове и спори, за посев**
- 1209 10 00 Семена от цвекло**
Настоящите подпозиции включват само семената от захарно цвекло (*Beta vulgaris* var. *altissima*).
Остават включени тук семената за посев, наречени еднокълнови семена, получени, или генетически, или чрез разделяне на цветните кичури, семена, наречени сегментирани или предварително разделени, дори ако те са покрити с обвивка, най-често на основата на глина.
- 1209 29 60 Семена от фуражно цвекло (*Beta vulgaris* var. *alba*)**
Тази подпозиция включва също семената, наречени еднокълнови семена, получени, или генетически, или чрез разделяне на цветните кичури, семена, наречени сегментирани или предварително разделени, дори ако те са покрити с обвивка, най-често на основата на глина.
- 1209 30 00 Семена от тревни растения, използвани главно за техните цветове**
Тази подпозиция обхваща семената от растения, отглеждани изключително или главно за техните цветове (за рязан цвят, декоративни цветя и т.н.). Семената от този вид могат да бъдат представени, например, върху носител, от целулозна вата или от торф. Между семената, включени в тази подпозиция, могат да се посочат семената от грахулец (*Lathyrus odoratus*).
- 1209 91 80 Други**
Настоящата позиция включва семената от тикви, които се използват за посев.
Виж също Обяснителните бележки към подпозиция 1207 99 96 и подпозиция 1212 99 95.
- 1209 99 10 Горски семена**
Настоящата подпозиция включва семената и другите посевни материали от горски дървета, дори ако те са предназначени за производство на декоративни дървета или храсти в страната на вноса.
Тук под „дървета“ се разбират всички дървета, храсти или дръвчета, чиито дънери, стъбла и клонови са с дървесинна консистенция.
Настоящата подпозиция включва следните, семена и плодове за посев:
1. От дървета от видове, както европейски, така и екзотични, предназначени за залесяване на терени с цел производство на дървен материал, а също за укрепване на почвите или за защитата им от ерозия;
 2. От дървета, използвани за украса или за панорамно подреждане на паркове, обществени и частни градини или като дървета, наречени „за подреждане в права линия“ на обществени места, по дължината на градските булеварди, на пътищата, каналите и т.н.
- Между дърветата от втората група — които в голяма част принадлежат към същите видове като тези от първата група — са включени тези, които се използват не само заради формата им или цвета на листата им (някои разновидности на топоилите, на кленовете, на иглолистните и т.н.), а също за техните цветове (мимози, тамарикс, магнолии, люляк, зановец, японски череши, диви рожкови, рози и др.) или пък за яркия цвят на плодовете им (лавро-черешовото дръвче, *Cotoneaster*, *Pyracantha* или „огнен храст“, и т.н.)
- От тази подпозиция са изключени, семената и плодовете, дори предназначени за посев, когато самите те представляват:
- а) или плодове от глава 8 (в случая се касае главно за плодове с черупки, такива като кестени, орехи, лешници, пеканови орехи, бадеми и т.н.);
 - б) или семена или плодове от глава 9 (например семена от хвойна);
 - в) или маслодайни семена и плодове от № 1201 до 1207 (например букови жълъди, палмистови ядки).
- Изключени са също от настоящата подпозиция:
- а) семената от тамарин (подпозиция 1209 99 99); и
 - б) дъбови жълъди и индийски кестени (конски кестени) (подпозиция 2308 00 40).
- 1210 Шишарки от хмел, пресни или сушени, дори надробени, смлени или под формата на гранули; прах от хмел**
- 1210 20 10 Шишарки от хмел, надробени, смлени или под формата на гранули, обогатени с прах от хмел; прах от хмел**
Освен прахът от хмел, към тази подпозиция принадлежат продуктите, обогатени с прах от хмел, които са получени чрез смилане на шишарките от хмел след механично отстраняване на листата, стъблата, листенцата и дръжките.

- 1211** **Растения, части от растения, семена и плодове от видовете, използвани главно в парфюмерията, медицината или като средство за унищожаване на насекомите, паразитите или други подобни, пресни или сушени, дори нарязани, натрошени или под формата на прах**
- 1211 20 00** **Корени от жен-шен**
Към настоящата подпозиция принадлежат корените от *Panax quinquefolium* и *Panax ginseng*. Тяхното тяло е цилиндрично до вретеновидно, има няколко годишни разширения в най-горната си третина и е най-често разделено на няколко разклонения. Външната повърхност е жълтеникавобяла, сечението е бяло, брашно (или роговидно, ако е било обработено с вряла вода). Настоящата подпозиция включва също корените от жен-шен, надробени или смлени.
- 1211 90 30** **Бакла от вида *tonka***
Към настоящата подпозиция принадлежат семената от *Dipteryx odorata*, наричани също бакла от тонго, орехи от гаяк, орехи от кумару. Те са суровина за кумарин и се използват в парфюмерията и за производство на есенции за диетични напитки.
- 1211 90 86** **Други**
При условие, че не са включени в предходните подпозиции на настоящата позиция, към тази подпозиция принадлежат по-специално растенията, частите от растения, семената и плодовете, упоменати в Обяснителните бележки към ХС за № 1211, единадесети параграф, както и:
1. Частите от растението *Cannabis*, дори смесени с неорганични или органични вещества, използвани като разредители;
 2. Малките зелени портокали, които са плодове, негодни за консумация, паднали преждевременно от дървото след цъфтежа и събрани в сухо състояние именно с цел извличане на етеричното масло, което те съдържат;
 3. Изсушените листа от обикновено глухарче (*Taraxacum officinale*);
 4. Изсушен обикновен киселец (*Rumex acetosa*);
 5. Едрата латинка (или индийски кресон), изсушена (*Tropaeolum majus*).
- Към настоящата подпозиция не се включват водораслите (№ 1212), нито семената от тиква (№ 1207 или № 1209).
- 1212** **Рожкови, водорасли, захарно цвекло и захарна тръстика, пресни, охладени, замразени или сушени, дори превърнати на прах; ядки и костилки от плодове и други растителни продукти (включително непечените корени от цикория от вида *Cichorium intybus sativum*), служещи главно за консумация от човека, неупоменати, нито включени другади**
- 1212 21 00** **и** **1212 29 00** **Водорасли**
Виж Обяснителните бележки към ХС за № 1212, (А).
- 1212 91 20** **и** **1212 91 80** **Захарно цвекло**
Тези подпозиции включват само захарните цвекла, от които захарта не е извлечена и са със съдържание на захароза, изчислено в сухо вещество, обикновено по-високо от 60 % тегловно. Когато захарта е частично или изцяло извлечена, те се включват в подпозиции 2303 20 10 до 2303 20 90.
- 1212 92 00** **Рожкови**
Виж Обяснителните бележки към ХС за № 1212, (В), първи и втори параграф.
- 1212 99 41** **и** **1212 99 49** **Семена от рожкови**
Виж Обяснителните бележки към ХС за № 1212, (В), трети параграф.
- 1212 99 95** **Други**
Освен продуктите, посочени в Обяснителните бележки към ХС за № 1212, (Г), трети, четвърти и пети параграфи, към настоящата подпозиция принадлежат по-специално:
1. Грудките от кониак, цели, смлени или стрити;
 2. Цветният пращец, съставен от полена, събран от пчелите и слепен под формата на топчета, с помощта на нектар, мед или отделения сок.
- Семената от тиква (позиции 1207 или 1209) не са включени в настоящата позиция, с изключение на обелените семена от тиква, които следва да бъдат класирани в позиция 1212 в съответствие с разпоредбите на решението на Съда на Европейския съюз по дело C-229/06.

1214

Фуражни цвекла, репи, фуражни корени, сено, люцерна, еспарзета, детелина, фуражно зеле, фий, вълчи боб и подобни фуражни култури, дори агломерирани под формата на гранули

1214 90 10

Фуражни цвекла, репи и други фуражни корени

Към настоящата подпозиция принадлежат:

1. Фуражното цвекло (*Beta vulgaris* var. *alba*);
2. Репите от вида (*Brassica napus* var. *napobrassica*);
3. Другите фуражни корени (например, фуражни репи и фуражни моркови).

Различните видове и разновидности на гулията (например *Helianthus tuberosus*) са включени в № 0714, а пашърнакът (*Pastinaca sativa*) се счита като зеленчук от глава 7 (№ 0706 в прясно или охладено състояние).

ГЛАВА 13

**ЕСТЕСТВЕНИ ЛАКОВЕ, КЛЕЙОВЕ, СМОЛИ И ДРУГИ РАСТИТЕЛНИ СОКОВЕ И
ЕКСТРАКТИ**

- 1301** **Естествени лакове; естествени клейове, смоли, смолисти клейове и олеорезини (например балсами)**
- 1301 20 00** **Гума арабик**
Гума арабик се представя под формата на овални зрънца или на парченца, жълтеникави или червеникави, полупрозрачни, разтворими във вода, неразтворими в спирт.
- 1302** **Растителни сокове и екстракти; пектинови материали, пектинати и пектати; агар-агар и други лепкави и съгъстяващи материали, извлечени от растения, дори модифицирани**
Растителните екстракти по № 1302 са необработени сурови растителни материали, получени например чрез екстракция с разтворител, които не са допълнително химически променени или обработени. Въпреки това, инертни добавки (напр. антислепващи агенти) и обработка, свързана със стандартизация, или физическо третиране, като сушене или филтриране, са разрешени.
- 1302 11 00** **Опиум**
Виж Обяснителните бележки към ХС за № 1302, (А), 1.
- 1302 12 00** **От сладник (liquorice)**
Виж Обяснителните бележки към ХС за № 1302, (А), 2.
- 1302 19 70** **Други**
Виж Обяснителните бележки към ХС за № 1302, (А), 4 до 20.
- 1302 20 10** **Пектинови материали, пектинати и пектати**
и
1302 20 90 Към настоящите подпозиции принадлежат продуктите, посочени в Обяснителните бележки към ХС за № 1302, (Б).
- 1302 31 00** **Агар-агар**
Виж Обяснителните бележки към ХС за № 1302, (В), 1.
- 1302 32 10** **Лепкави и съгъстяващи материали, извлечени от растения, дори модифицирани**
и
1302 32 90 Виж Обяснителните бележки към ХС за № 1302, (В), 2.
От настоящите подпозиции са изключени зародишните обвивки на зърната от гуарея („guar splits“), които се представят под формата на малки неправилни люспи със светложълт цвят (№ 1404).
- 1302 39 00** **Други**
Освен продуктите, посочени в Обяснителните бележки към ХС за № 1302, (В), 3 до 5, към настоящите подпозиции принадлежат:
1. екстрактът, приготвен от водораслото *Furcellaria fastigiata*, събирано по датските брегове, който се получава при същите условия както агар-агара и се представя в същите форми като него;
2. лепкавите материали от семената на дялоите;
3. лепкавите материали от исландски мъх;
4. карагенинът и калциевите, натриевите и калиевите карагенати, дори когато те са били стандартизирани чрез добавка на захар (например захароза, глюкоза), с цел да се осигури постоянна активност по време на използването. Съдържанието на добавената захар обикновено не превишава 25 %.

ГЛАВА 14

**МАТЕРИАЛИ ЗА СПЛИТАНЕ И ДРУГИ ПРОДУКТИ ОТ РАСТИТЕЛЕН ПРОИЗХОД,
НЕУПОМЕНАТИ, НИТО ВКЛЮЧЕНИ ДРУГАДЕ**

- 1401** **Материали от растителен произход от видовете, използвани главно в кошничарството или за изплитане на рогозки и други подобни изделия (например бамбук, ротанг, тръстика, ракета, рафия, слами от почистени житни растения, избелени или боядисани, кори от липа)**
- 1401 10 00** **Бамбук**
Виж Обяснителните бележки към ХС за № 1401, втори параграф, 1.
- 1401 20 00** **Ротанг**
Виж Обяснителните бележки към ХС за № 1401, втори параграф, 2.
- 1401 90 00** **Други**
Към настоящата подпозиция принадлежат продуктите, посочени в Обяснителните бележки към ХС за № 1401, втори параграф, точки 3 до 7. Листата от различните видове на *Turpha* (например *Turpha latifolia*) влизат също в настоящата подпозиция.
- 1404** **Продукти от растителен произход, неупоменати, нито включени другаде**
- 1404 20 00** **Памучен линтер**
Виж Обяснителните бележки към ХС за № 1404, втори параграф, (А).
- 1404 90 00** **Други**
Продуктите, принадлежащи към тази подпозиция са упоменати като примери в Обяснителните бележки към ХС за № 1404, втори параграф, (Б) до (Е).
Главите от лугачка за кардиране, посочени в Обяснителните бележки към ХС за № 1404, втори параграф, (Е), 7, са от вида *Dipsacus sativus*.
Към настоящата подпозиция принадлежат също зародишните обвивки на зърната от гуарея („*guar splits*“), представяни под формата на малки неправилни люспи със светложълт цвят.

РАЗДЕЛ III

МАЗНИНИ И МАСЛА ОТ ЖИВОТИНСКИ ИЛИ РАСТИТЕЛЕН ПРОИЗХОД; ПРОДУКТИ ОТ ТЯХНОТО РАЗПАДАНЕ; ОБРАБОТЕНИ МАЗНИНИ ЗА ХРАНИТЕЛНИ ЦЕЛИ; ВОСЪЦИ ОТ ЖИВОТИНСКИ ИЛИ РАСТИТЕЛЕН ПРОИЗХОД

ГЛАВА 15

МАЗНИНИ И МАСЛА ОТ ЖИВОТИНСКИ ИЛИ РАСТИТЕЛЕН ПРОИЗХОД; ПРОДУКТИ ОТ ТЯХНОТО РАЗПАДАНЕ; ОБРАБОТЕНИ МАЗНИНИ ЗА ХРАНИТЕЛНИ ЦЕЛИ; ВОСЪЦИ ОТ ЖИВОТИНСКИ ИЛИ РАСТИТЕЛЕН ПРОИЗХОД**Общи разпоредби**

За „промишлени цели“, по смисъла на подпозициите от глава 15, съдържащи този израз, се считат само целите, включващи преработката на суровини.

В замяна на това, „техническите цели“, за които някои подпозиции се отнасят, не включват такава преработка.

Обработките, такива като пречистване, рафиниране или хидрогениране, не се считат нито за „промишлени цели“, нито за „технически цели“.

Трябва да се подчертае, че дори продукти, годни за консумация от човека, могат да бъдат предназначени за технически или промишлени цели.

Подпозициите от настоящата глава, които са запазени за продуктите, предназначени за технически или промишлени цели, различни от производството на продукти за консумация от човека, съдържат мазнините и маслата, предназначени за производство на продукти за хранене на животни.

Допълнителна забележка 1 а) Течната фракция на растителните масла, получена чрез отделяне на твърдите съставки, например, чрез охлаждане, посредством органични разтворители, повърхностноактивни вещества и т.н., не се счита за сурово масло.

1502 Мазнини от животни от рода на едрия рогат добитък, овцете или козите, различни от включените в № 1503

Освен стопената лой, настоящата позиция съдържа, суровата лой, т.е. лойта затворена в нейните клетъчни мембрани.

Следователно, към тази позиция принадлежат:

1. суровата лой (от кланици, от месопреработвателни предприятия, от предприятия за преработка на карангии);
2. топената лой, от която могат да се различат:
 - а) лойта, наречена „първи сок“, която представлява най-доброто качество от лойта, годна за консумация от човека;
 - б) лойта, наречена „с пръжки“;
 - в) лойта, наречена „киселинна“, получена при кипене на сурова лой от най-ниско качество във воден разтвор на сярна киселина, която хидролизира албуминоидните вещества от тъканите, освобождавайки по този начин мазнината;
3. Костните мазнини и мазнините от отпадъци от животни от рода на едрия рогат добитък, овцете или козите.

В замяна на това, от тази позиция са изключени, например, маслата от кости или от костен мозък и маслата от крака (№ 1506 00 00).

1503 00 Стеарин от свинска мас, масло от свинска мас, олеостеарин, олеомаргарин и масло от лой, неемулгирани, нито смесени, нито обработени по друг начин**1503 00 11 и 1503 00 19 Стеарин от свинска мас и олеостеарин**

Към тези подпозиции принадлежат продуктите, посочени в Обяснителните бележки към ХС за № 1503, втория и предпоследния параграфи.

1503 00 30 Масло от лой, предназначено за промишлени цели, различни от производството на хранителни продукти за човешка консумация

Към тази подпозиция принадлежи продуктът, описан в Обяснителните бележки към ХС за № 1503, пети параграф, при условие, че е предназначен за промишлени цели, различни от производството на хранителни продукти (виж Общите разпоредби на глава 15).

1503 00 90 Други

Освен продуктите, посочени в Обяснителните бележки към ХС за № 1503, трети и четвърти параграфи, към тази подпозиция принадлежи маслото от лой, неотговарящо на условията, определени в подпозиция 1503 00 30, например маслото от лой, предназначено за технически цели.

- 1504** **Мазнини и масла и техните фракции, от риби или от морски бозайници, дори рафинирани, но не химически променени**
Относно фракциите от мазнините или от маслата, виж Обяснителните бележки към ХС, Общи разпоредби за настоящата глава, (А), шести и седми параграфи.
- 1504 10 10** **Масла от черен дроб от риби и техните фракции**
до
1504 10 99 Виж Обяснителните бележки към ХС за № 1504, втори параграф.
- 1504 10 10** **Със съдържание на витамин А, равно или по-малко от 2 500 международни единици на грам**
Съдържанието на витамин А в маслата от черен дроб на рибите от семейство *gadides* (различни видове треска, мерлуза и други) обикновено не превишава 2 500 международни единици на грам.
- 1504 10 91** **Други**
и
1504 10 99 Съдържанието на витамин А в маслата от черен дроб например от тон, от писии или от голяма част от акулите, обикновено превишава 2 500 международни единици на грам.
В тези подпозиции остават класирани обогатените с витамини масла, при условие, че не са загубили характера си на масла от черен дроб от риби. Такъв е случаят, например, с маслата от черен дроб от риби със съдържание на витамин А, непревишаващо 100 000 международни единици на грам.
- 1504 20 10** **Мазнини и масла от риби и техните фракции, различни от маслата от черен дроб от риби**
и
1504 20 90 Към настоящите подпозиции принадлежат мазнините и маслата от всички видове риби и от техните фракции, освен маслата, извлечени изключително от техния черен дроб. Могат да се упоменат по-специално:
1. маслата от херинга и от *menhaden* (риба, доста аналогична на херингата, която се лови изключително за извличане на масло);
2. маслата от отпадъци от консервната промишленост, с по-незначителна стойност от предходните. В търговски порядък между тях се различават маслата от отпадъци на рибите от вида на херинги, сардини, шпрот и други подобни, маслата от отпадъци от тон и от паламуд и маслата от отпадъци от пъстървовите риби;
3. маслата от отпадъци от търговията на едро с прясна риба, с твърде разнообразен състав, обаче с по-незначително качество;
4. рибният стеарин, описан в Обяснителните бележки към ХС за № 1504, пети параграф.
Мазнините и маслата от настоящите подпозиции се използват почти изключително за технически и промишлени цели, такива като дъбене на кожи, приготвяне на бои и на смазочно-охлаждащи масла.
- 1504 30 10** **Мазнини и масла от морски бозайници и техните фракции**
и
1504 30 90 Настоящите подпозиции съдържат, между другите и:
1. маслото или мазнината от кит и маслото или мазнината от кашалот, които са описани в Обяснителните бележки към ХС за № 1504, трети и четвърти параграфи;
2. маста от морски бозайници;
3. маслата от перконогите (тюлени, моржове и морски лъвове).
Настоящите подпозиции съдържат всички масла от морски бозайници и техните фракции, включително извлечените от техния черен дроб, такива като маслото от черен дроб на кашалот, което, като твърде богато на витамин А, притежава качества, аналогични на тези на маслата от черен дроб от риби от подпозиции 1504 10 10, 1504 10 91 и 1504 10 99.
- 1505 00** **Мазнина от вълна (серей) и производни мастни вещества от нея, включително ланолина**
- 1505 00 10** **Мазнина от вълна (серей), необработена**
Този продукт е описан в Обяснителните бележки към ХС за № 1505, първи параграф.
- 1505 00 90** **Други**
Към настоящата подпозиция принадлежат:
1. ланолинът, описан в Обяснителните бележки към ХС за № 1505, втори, трети и четвърти параграфи;
2. мастните вещества, произведени от серей, а именно олеинът от серей и стеаринът от серей, съответно течната и твърдата части, получени при дестилация на серей, последвана от пресоване.

1506 00 00	Други видове мазнини и масла от животински произход и техните фракции, дори рафинирани, но не химически променени Настоящата позиция не включва негодните за консумация от човека смеси или препарати от животински мазнини или масла (например мазнините от разфасването на животни), както и смеси или препарати от животински и растителни мазнини или масла (например отпадъчните пържилни мазнини) (№ 1518).
1507	Соево масло и неговите фракции, дори рафинирани, но не химически променени
1507 10 10 и 1507 10 90	Сурово масло, дори дегумирано За тълкуването на термина „сурово“ по смисъла на настоящите подпозиции, виж допълнителна забележка 1 на настоящата глава, а), б) и в).
1507 90 10 и 1507 90 90	Други Тези подпозиции включват по-специално рафинираното соево масло.
1508	Фъстъчено масло и неговите фракции, дори рафинирани, но не химически променени
1508 10 10 и 1508 10 90	Сурово масло Виж допълнителна забележка 1 на настоящата глава, а) и б).
1508 90 10 и 1508 90 90	Други Тези подпозиции включват по-специално рафинираното фъстъчено масло.
1509	Маслиново масло и неговите фракции, дори рафинирани, но не химически променени Маслиновото масло от настоящата позиция трябва да отговаря на три съществени условия: 1. то трябва да произхожда изключително от обработката на маслини, а именно на плодовете на маслиновото дърво (<i>Olea europaea</i> L.); 2. то трябва да бъде извлечено единствено чрез механични методи или други физични методи (например пресоване), следователно с изключение на всякаква намеса на разтворител (виж Забележка 2 на настоящата глава); 3. то не трябва да е било нито преестерифицирано, нито смесено с други масла, нито дори с маслата от джибри от изцедени маслини от № 1510 00.
1509 10 10	Необработено (Virgin) маслиново масло, за осветление Виж допълнителна забележка 2 (Б) 1 на настоящата глава.
1509 10 90	Други Виж допълнителна забележка 2 (Б) 2 на настоящата глава.
1509 90 00	Други Виж допълнителна забележка 2 (В) на настоящата глава. Настоящата подпозиция обхваща не само рафинираното маслиново масло, а също и смес от това масло с необработено маслиново масло.
1510 00	Други масла и техните фракции, получени изключително от маслини, дори рафинирани, но не химически променени и смеси от тези масла или фракции с масла или фракции от № 1509 Маслата от настоящата позиция трябва да отговарят на условието по точка 1 в Обяснителната бележка за № 1509. Също така, както и маслата от № 1509, маслата от № 1510 00 не могат да бъдат преестерифицирани, нито смесени с масла от друг вид, т.е. с масла, различни от маслинови масла, но: — тяхното извличане не изключва употребата на разтворители или на физически средства, — те могат да бъдат смесени с масла или фракции от № 1509; най-често употребяваната смес представлява смес на рафинирано масло от джибри от маслини и необработено маслиново масло.
1510 00 10	Сурови масла Виж допълнителна забележка 2 (Г) на настоящата глава.

1510 00 90	Други Тази подпозиция включва по-специално рафинираното масло от джибри от маслини, както и сместа от рафинираното масло от джибри от маслини с необработено маслиново масло.
1511	Палмово масло и неговите фракции, дори рафинирани, но не химически променени
1511 10 10 и 1511 10 90	Сурови масла Виж допълнителна забележка 1 на настоящата глава, а) и б). Суровото палмово масло се разгражда по-бързо от другите масла и следователно има повишено съдържание на свободни мастни киселини.
1511 90 11 и 1511 90 19	Твърди фракции Тези подпозиции включват палмовия стеарин.
1511 90 91 и 1511 90 99	Други Към настоящите подпозиции принадлежат по-специално: 1. рафинираното палмово масло; 2. течната фракция на палмовото масло, получена чрез отделяне на твърдите съставки или чрез охлаждане, или чрез органични разтворители или повърхностноактивни вещества. Тази течна фракция (палмов олеин) се различава от нефракционираното палмово масло повече по съдържанието си на триглицериди, отколкото по това на мастни киселини. В действителност триглицеридите на мастните киселини с по-голям брой на въглеродни атоми (C ₅₂ и C ₅₄) се намират в по-висока концентрация в течната фракция, отколкото в нефракционираното масло. В замяна на това, триглицеридите, с относително по-малък брой въглеродни атоми (C ₅₀ и C ₄₈), преобладават в твърдата фракция.
1512	Слънчогледово масло, памучно масло или масло от шафранка (safflower) и техните фракции, дори рафинирани, но не химически променени
1512 11 91	От слънчоглед Виж допълнителна забележка 1, а) и б) на настоящата глава, във връзка с Обяснителните бележки към ХС за № 1512, (А).
1512 11 99	От шафранка (safflower) Виж допълнителна забележка 1, а) и б) на настоящата глава, във връзка с Обяснителните бележки към ХС за № 1512, (Б).
1512 19 90	Други Към тази подпозиция принадлежи по-специално рафинираното слънчогледово и рафинираното шафраново масло.
1512 21 10 до 1512 29 90	Памучно масло и неговите фракции Виж Обяснителните бележки към ХС за № 1512, (В).
1514	Рапично, репично или синапено масло и техните фракции, дори рафинирани, но не химически променени
1514 11 10 до 1514 19 90	Масла от рапица или репица с ниско съдържание на ерукова киселина и техните фракции Виж забележка 1 към подпозициите на настоящата глава, както и Обяснителните бележки към ХС за № 1514, (А), вторият параграф, второто изречение.
1515	Други растителни мазнини и масла (включително маслото от жожоба) и техните фракции, нелетливи, дори рафинирани, но не химически променени
1515 30 10 и 1515 30 90	Рициново масло и неговите фракции Рициновото масло е познато също под името „касторово масло“. Към тези подпозиции не принадлежи маслото от пулгер (или пургер), извлечено от семената на дървото <i>Jatropha curcas</i> , семейство <i>Euphorbiaceae</i> , наричано често „масло от американски ричин“ или масло от див ричин (подпозиции 1515 90 40 до 1515 90 99).

- 1517** **Маргарин; хранителни смеси или препарати от животински или растителни мазнини или масла или от фракции от различни мазнини или масла от настоящата глава, различни от хранителните мазнини или масла и техните фракции от № 1516**
За дефиницията на термина „маргарин“, виж Обяснителните бележки към ХС за подпозиции 1517 10 и 1517 90.
- 1517 10 10**
и
1517 10 90 **Маргарин, с изключение на течния маргарин**
Виж Обяснителните бележки към ХС за № 1517, пети параграф, (А).
Трябва да се отбележи, че съдържанието на вода не е определящ фактор за класирането на продуктите в настоящите подпозиции.
- 1517 90 91** **Нелетливи растителни масла, течни, смесени**
Тази подпозиция включва също така смеси от химически модифицирани растителни масла.
- 1521** **Растителни восъци (различни от триглицеридите), восъци от пчели или от други насекоми и спермацет, дори рафинирани или оцветени**
- 1521 10 00** **Растителни восъци**
Освен восъците, описани в Обяснителните бележки към ХС за № 1521, част I, към тези подпозиции принадлежи кафения восък, намиращ се във всички части на кафените храсти или дръвчета (шушулки, обвивки, листа и т.н.) и който в действителност е страничен продукт при производството на декофеинизираното кафе. Той е с черен цвят, има миризма на кафе и служи при производството на някои препарати за лъскане или почистване.
- 1521 90 91** **Сурови**
Към настоящата подпозиция принадлежат по-специално восъците, представени под формата на восъчни пати.
- 1521 90 99** **Други**
Тази подпозиция включва восъците, пресовани или рафинирани, дори избелени или оцветени.
- 1522 00** **Дегра; остатъци, получени при обработката на продукти, съдържащи мазнини или восъци от животински или растителен произход**
- 1522 00 31**
и
1522 00 39 **Съдържащи масло, имащо характеристиките на маслиново масло**
Виж допълнителна забележка 3 на настоящата глава, която уточнява кои са отпадъците, които са изключени от тези подпозиции.

РАЗДЕЛ IV

ПРОДУКТИ НА ХРАНИТЕЛНАТА ПРОМИШЛЕНОСТ; БЕЗАЛКОХОЛНИ И АЛКОХОЛНИ НАПИТКИ И ВИДОВЕ ОЦЕТ; ТЮТЮНИ И ОБРАБОТЕНИ ЗАМЕСТИТЕЛИ НА ТЮТЮНА

ГЛАВА 16

ПРОДУКТИ ОТ МЕСО, РИБИ ИЛИ РАКООБРАЗНИ, МЕКОТЕЛИ ИЛИ ДРУГИ ВОДНИ БЕЗГРЪБНАЧНИ**Общи разпоредби**

За класирането на смесените хранителни продукти (включително стотвените ястия), съдържащи по-специално колбаси, месо, карантии, риба или ракообразни, мекотели или други водни безгръбначни, или комбинация от тези продукти, смесени със зеленчуци, спагети, сос и т.н., уместно е да се види забележка 2 на настоящата глава и Обяснителните бележки към ХС, Общи разпоредби за глава 16, последния параграф, преди изключенията.

Разпоредбите на забележка 2, първи параграф, второ изречение (класиране в позиция, съответстваща на съставката, която преобладава тегловно) се прилагат също и за определяне на подпозицията. Това не се прилага за продуктите, съдържащи черен дроб, от № 1601 00 и 1602 (виж параграф 2 на забележката).

Допълнителна забележка 2 Като общо правило, частта от която произхожда дадена разфасовка може да бъде идентифицирана само когато размерите на разфасовката достигат около 100 × 80 × 2 mm или повече.

Изразът „разфасовки от тях“ се прилага единствено за разфасовките, за които частта, от която произхождат (например, бутове), може да бъде идентифицирана с положителност, а не чрез отхвърляне на другите възможности.

1601 00 Колбаси и подобни продукти, от месо, карантии или кръв; приготвени храни на базата на тези продукти

За класирането на продуктите в тази позиция не е определящо, че търговското потребление ги счита за „колбаси и подобни продукти“.

Продуктите, съставени от мляно или фино хомогенизирано месо, които са били поставени в кутии или други твърди съдове, дори с цилиндрична форма, не трябва да се считат като „колбаси“ по смисъла на настоящата позиция.

1601 00 10 От черен дроб

Настоящата подпозиция обхваща колбасите и подобните продукти, съдържащи черен дроб, дори с добавка на месо, карантии, сланина, мазнини и т.н., при условие, че черният дроб придава на продуктите техния основен характер. Тези продукти, обикновено топлинно обработени и понякога пушени, са разпознаваеми най-вече по характерния вкус на черен дроб.

1601 00 91 Колбаси, сухи или за намазване, без топлинна обработка

Настоящата подпозиция обхваща колбасите без топлинна обработка при двойното условие, че са претърпели зреене (например, сушене на чист въздух) и че са готови за директна консумация.

Тези продукти могат, освен това, да бъдат пушени, при условие, че нямат пълна коагулация на албумините, предизвикана от каквато и да е термична обработка, такава като опушване при повишена температура.

Към тази подпозиция принадлежат следователно колбасите, консумирани обикновено на резенчета (такива като сухи салами, салам от Арл, *Plockwurst*), както и колбасите за намазване (например *Teewurst*).

1601 00 99 Други

Между продуктите, принадлежащи към тази подпозиция, могат да се упоменат:

1. Колбасите и някои специалитети, пресни, непретърпели процес на зреене;
2. Колбасите с топлинна обработка, например: франкфуртските колбаси, страсбургските колбаси, виенските колбаси, мортаделите, бялата кървавица, черната кървавица, надениците, наденичките и други аналогични специалитети.

1602	Други приготвени храни и консерви от месо, карантии или кръв Виж допълнителна забележка 6, буква а) към глава 2, в която се предвижда топлинно необработените домашни птици с подправки да бъдат класирани в глава 16. За да се определи дали към топлинно необработеното месо от домашни птици са добавени подправки, или не, се прилагат методите за органолептично изследване на месо от топлинно необработени домашни птици с подправки, предвидени в Регламент (ЕС) № 1362/2013 ⁽¹⁾ .
1602 10 00	Приготвени храни, хомогенизирани Виж забележка 1 към подпозициите на настоящата глава.
1602 20 10 и 1602 20 90	От черен дроб от всякакви животни Тези подпозиции обхващат продуктите и консервите, съдържащи черен дроб, дори смесени с месо или карантии, при условие, че черният дроб придава на продуктите техния основен характер. Най-важните продукти от този вид са получени от черен дроб от гъски или от патици (подпозиция 1602 20 10).
1602 31 11 до 1602 39 85	От домашните птици от № 0105 Настоящите подпозиции обхващат по-специално домашните птици и частите от домашни птици, консервирани след топлинна обработка. Между тези продукти могат да се упоменат: <ol style="list-style-type: none">1. Желираните пилета;2. Пилешките половинки или четвъртинки в сос и целите бутчета от пуйка, гъска или пиле, дори представени в замразено състояние;3. Пастетът от домашни птици (съставен основно от месо на домашни птици, към което са добавени по-специално говеждо месо, свинска мазнина, трюфели и подправки), дори представен в замразено състояние;4. Стотвените ястия на базата на месо от домашни птици, съдържащи, освен месото от домашни птици, гарнитура от зеленчуци, ориз, тестени храни, и т.н., представляваща допълнително ястие към месното ястие, в точния смисъл на думата. В тази категория могат да се упоменат по-специално готовите храни, наречени „пиле с ориз“, „пиле с гъби“, както и замразени ястия на базата на месо от домашни птици, представени върху поднос, съдържащ поотделно месното ястие, в точния смисъл на думата, и различните допълнителни ястия. За определяне на процентното съдържание на месо или карантии от домашни птици, теглото на костите не се взема предвид.
1602 31 11	Съдържащи изключително месо от пуйки без топлинна обработка Виж допълнителна забележка 1 на настоящата глава.
1602 32 11	Без топлинна обработка Виж допълнителна забележка 1 на настоящата глава.
1602 39 21	Без топлинна обработка Виж допълнителна забележка 1 на настоящата глава.
1602 41 10 и 1602 41 90	Бутове и разфасовки от тях Относно обхвата на израза „разфасовки от тях“, виж допълнителна забележка 2 на настоящата глава и Обяснителната бележка към нея. От тези подпозиции са изключени продуктите, представени смлени или фино хомогенизирани, дори ако са били произведени от бутове или от разфасовки от тях.
1602 42 10 и 1602 42 90	Плешки и разфасовки от тях Относно обхвата на израза „разфасовки от тях“, виж допълнителна забележка 2 на настоящата глава и Обяснителната бележка към нея. От тези подпозиции са изключени продуктите, представени смлени или фино хомогенизирани, дори ако са били произведени от плешки или от разфасовки от тях.

⁽¹⁾ Регламент за изпълнение (ЕС) № 1362/2013 на Комисията от 11 декември 2013 г. за определяне на методи за органолептично изследване на топлинно необработени домашни птици за целите на класирането им в Комбинираната номенклатура (ОВ L 343, 19.12.2013 г., стр. 9).

- 1602 49 11 до 1602 49 50** **От домашни свине**
За определяне на процентните съдържания на месото или карантите от всякакъв вид, включително сланината и мазнините от всякакъв вид, виж Регламент (ЕИО) № 226/89 на Комисията (ОВ L 29, 31.1.1989 г., стр. 11).
При определяне на тези процентни съдържания, желатинът и сосовете не се вземат пред вид.
- 1602 49 15** **Други смеси, съдържащи буюве, плешки, котлети или вратове и разфасовки от тях**
Относно обхвата на израза „разфасовки от тях“, виж допълнителна забележка 2 на настоящата глава и Обяснителната бележка към нея.
Смесите, принадлежащи към тази подпозиция, трябва да съдържат най-малко една от частите (и/или разфасовки от нея), упоменати в текста на подпозицията, без да е необходимо тя да придава основния характер на сместа. Тези смеси могат да съдържат също месо или карангии от други животни.
- 1602 50 10** **Необработени топлинно; смеси от топлинно обработени месо или карангии и топлинно необработени месо или карангии**
Виж допълнителна забележка 1 на настоящата глава.
- 1602 50 31** **„Corned beef“, в херметически затворени опаковки**
По смисъла на подпозиции 1602 50 31, изразът „в херметически затворени опаковки“ означава, че продуктите са поставени в затворени опаковки, дори вакуумирани за да се предотврати проникването или изпускането на въздух или друг газ. При отваряне на херметически затворената опаковка, се повреждат и самата опаковка и системата на херметическо затваряне.
Тези подпозиции обхващат и продуктите, които са поставени между другите в херметически затворени, дори вакуумирани пластмасови пликчета
- 1602 90 61** **Без топлинна обработка; смеси от месо или карангии, с топлинна обработка, и месо или карангии, без топлинна обработка**
Виж допълнителна забележка 1 на настоящата глава.
- 1604** **Пригответени храни и консерви от риби; хайвер и неговите заместители, пригответени на основата на яйца от риби**
Виж забележка 2 към подпозициите на настоящата глава.
- 1604 12 91** **В херметически затворени опаковки**
Виж Обяснителните бележки към подпозиции 1602 50 31.
- 1604 14 26** **Филета, наречени „карета“**
В тази подпозиция се включват само филетата от риби по смисъла на Обяснителните бележки към ХС за № 0304, 1, които имат следните три характеристики:
— топлинно обработени;
— опаковани, без добавка на покривна течност, в плик или фолио от пластмаса за хранителни цели, във вакуум или не, с термозалепване или не; и
— замразени.
- 1604 14 36** **Филета, наречени „карета“**
Виж Обяснителните бележки към подпозиции 1604 14 26.
- 1604 14 46** **Филета, наречени „карета“**
Виж Обяснителните бележки към подпозиции 1604 14 26.
- 1604 19 31** **Филета, наречени „карета“**
Виж Обяснителните бележки към подпозиции 1604 14 26.
- 1604 20 05** **Пригответени храни от сурими**
Виж Обяснителните бележки към подпозиции 0304 93 10.
Пригответените храни, принадлежащи към настоящата подпозиция, са получени от сурими, смесено с други продукти (например, брашно, нишесте, протеини, месо от раци, подправки и други подобрители на вкуса, оцветители), като сместа е претърпяла термична обработка. Те са представени обикновено в замразено състояние.

1605**Ракообразни, мекотели и други водни безгръбначни, приготвени или консервирани**

Виж забележка 2 към подпозициите на настоящата глава.

1605 29 00**Други**

Настоящата подпозиция обхваща скариди в херметически затворени опаковки (виж Обяснителните бележки към подпозиции 1602 50 31).

1605 53 10**В херметически затворени опаковки**

Виж Обяснителните бележки към подпозиции 1602 50 31.

ГЛАВА 17

ЗАХАРИ И ЗАХАРНИ ИЗДЕЛИЯ

1701	Захар от захарна тръстика или от цвекло и химически чиста захароза, в твърдо състояние
1701 12 10 до 1701 14 90	Сурова захар без ароматизиращи или оцветяващи добавки Виж забележка 1 към подпозициите на настоящата глава. В тези подпозиции се включват по-специално: 1. някои видове нерафинирана захар с бял цвят; 2. „кафява захар“, с нисък градус на поляризация получена при производство на захар при второто или третото изваряване, притежаваща светложълт до тъмнокафяв цвят, който се дължи главно на меласата, съдържаща се в нея и в която съдържанието на захароза обикновено е между 85 и 98 % тегловно; 3. захар с по-ниска чистота, получена в процеса на рафиниране или на производството на захар „candy“.
1701 12 10 и 1701 12 90	От захарно цвекло Виж Обяснителната бележка към подпозициите на ХС за подпозиции 1701 12, 1701 13 и 1701 14.
1701 13 10 и 1701 13 90	От захарна тръстика, упомената в забележка 2 към подпозициите към настоящата глава Виж Обяснителната бележка към подпозициите на ХС за подпозиции 1701 12, 1701 13 и 1701 14.
1701 14 10 и 1701 14 90	Друга захар от захарна тръстика Виж Обяснителната бележка към подпозициите на ХС за подпозиции 1701 12, 1701 13 и 1701 14.
1701 91 00	С ароматизиращи или оцветяващи добавки Захарите с ароматизиращи или оцветяващи добавки остават класирани в настоящата подпозиция, дори ако тяхното съдържание на захароза е по-ниско от 99,5 % тегловно.
1701 99 10	Бяла захар Терминът „бяла захар“ е дефиниран в допълнителна забележка 3 към настоящата глава. Бялата захар е захар, рафинирана или не, чийто цвят обикновено е бял поради високото й съдържание на захароза (99,5 % тегловно или повече). За определяне съдържанието на захароза в бялата захар, по смисъла на допълнителна забележка 3 на глава 17, се прилага поляриметричния метод, дефиниран в Директива 79/796/ЕИО, приложение II, метод 10 (ОВ L 239, 22.9.1979 г., стр. 24).
1702	Други видове захар, включително лактоза, малтоза, глюкоза и фруктоза (левулоза), химически чисти, в твърдо състояние; захарни сиропи без ароматизиращи или оцветяващи добавки; заместители на мед, дори смесени с естествен мед; карамелизирана захар и карамелизирани меласи
1702 11 00 и 1702 19 00	Лактоза и сироп от лактоза Виж Обяснителните бележки към ХС за № 1702, (А), 1 и (Б), първи параграф.
1702 30 10	Изоглюкоза Виж допълнителна забележка 5 към настоящата глава.
1702 30 50 и 1702 30 90	Други За целите на изчисляването на тегловното процентно съдържание на глюкозата, изразът „в сухо състояние“ трябва да се счита като изключващ както свободната вода, така и кристализационната вода.
1702 40 10	Изоглюкоза Виж допълнителна забележка 5 към настоящата глава.

1702 60 10	Изоглюкоза Виж допълнителна забележка 5 към настоящата глава.
1702 60 80	Сироп от инулин Виж допълнителна забележка 6 а) към настоящата глава.
1702 90 30	Изоглюкоза Виж допълнителна забележка 5 към настоящата глава.
1702 90 80	Сироп от инулин Виж допълнителна забележка 6 б) към настоящата глава.
1702 90 95	Други В настоящата подпозиция се включват по-специално: <ol style="list-style-type: none">1. малтозата, различна от химически чиста;2. инвертната захар;3. сиропите от захароза, различни от кленовия сироп, нецветени, нито ароматизирани;4. продуктите, наричани неточно „меласи“, <i>High test</i>“, получени чрез хидролиза и концентриране на суров сироп от захарна тръстика и използвани главно като хранителна среда за микро-организми при производството на антибиотици и за производство на етилов алкохол;5. лактозата, различна от химически чиста.
1703	Меласи, получени в резултат на извличането или рафинирането на захарта
1703 10 00	Меласа от захарна тръстика Виж Обяснителната бележка към подпозициите на ХС за подпозиция 1703 10.
1704	Захарни изделия без какао (включително белия шоколад)
1704 10 10 и 1704 10 90	Дъвки (<i>chewing-gum</i>), дори със захарно покритие Настоящите подпозиции обхващат подсладените дъвки, характеризиращи се със съдържание на гумата чикл или на други подобни негодни за консумация продукти, както и да са представени (таблети, дражета, топчета и т.н.), включително разтегливите дъвки, наричани „ <i>bubble gum</i> “.
1704 90 10	Екстракт от сладник (<i>liquorice</i>), съдържащ тегловно повече от 10 % захароза, но несъдържащ други добавки Настоящата подпозиция включва само екстрактите от сладник (<i>liquorice</i>), съдържащи тегловно повече от 10 % захароза, без никаква добавка на други видове захар, ароматизиращи вещества или други материали, дори представени под формата на калъпи, блокове, пръчки, дражета и т.н. Екстрактите от сладник (<i>liquorice</i>), приготвени като захарни изделия чрез добавка на други материали, се включват в подпозиция 1704 90 99, каквото и да е тяхното съдържание на захароза.
1704 90 30	Бял шоколад Виж Обяснителните бележки към ХС за № 1704, втори параграф, 6°.
1704 90 51 до 1704 90 99	Други Настоящите подпозиции включват по-голямата част от сладките хранителни продукти, обикновено означавани с името „захарни изделия“ или „сладкарски изделия“. Фактът, че тези продукти съдържат алкохолен ликьор или друга спиртна напитка, не променя класирането им в настоящите подпозиции. В тези подпозиции се включват също пастите за производство на фондан, марципан, нуга и т.н., които са сладкарски полупродукти, представени главно под формата на каша, на блокове или калъпи. Полупродуктите от този вид остават класирани тук, дори ако по време на преработката им в крайни продукти, тяхното съдържание на захар би трябвало да се увеличи още, при условие, че по състав те са специфично и напълно предназначени за производството на определени категории захарни изделия. От тези подпозиции са изключени, например: <ol style="list-style-type: none">а) сладоледи за консумация, дори представени на пръчки около носител, подобно на близалки (№ 2105 00);б) сладкарски изделия, съдържащи какао, смесени в различни пропорции със сладкарски изделия без какао, представени заедно с цел продажбата им в смесено състояние (№ 1806).

- 1704 90 51** **Пасти, включително марципан, в директни опаковки, с нетно съдържание 1 kg или повече**
Виж Обяснителните бележки към ХС за № 1704, втори параграф, 4° и 9°.
В тези подпозиции се включват също пастите за захарни и/или маслени глазури.
- 1704 90 55** **Пасти за гърло и бонбони против кашлица**
Виж Обяснителните бележки към ХС за № 1704, втори параграф, 5°.
- 1704 90 61** **Дражета и подобни захарни изделия**
В тази подпозиция се включват захарните изделия под форма на дражета, покрити с твърда захар, например дражета от бадеми със захарно покритие. Произвеждат се чрез потапяне на сърцевината в съд със захарен сироп; при въртенето на съда, върху сърцевината се натрупва захар, която след охлаждане образува покритие.
- 1704 90 65** **Гумени бонбони, желирани захарни изделия, включително захарни изделия от плодова маса**
Гумените бонбони и другите желирани захарни изделия са продукти, съставени от желиращо вещество (като гума арабик, желатин, пектин или някои вещества, подобни на скорбялата), от захар и от ароматизиращи вещества. Те се представят под различни форми, например като фигурки.
- 1704 90 71** **Бонбони от стопена захар, дори пълнени**
Бонбоните от тази подпозиция са твърди продукти, понякога лесно трошливи, прозрачни или непрозрачни. Касае се главно за стопена захар, към която са добавени малки количества други вещества (с изключение на мазнини), предназначени да й придадат голямо разнообразие на вкусове, структури и цветове. В някои случаи тези продукти са и с пълнеж.
- 1704 90 75** **Карамели**
Карамелите са продукти, които са били получени, както бонбоните от стопена захар, чрез разтопяване на захарта, обаче, с добавка на мазнини.
- 1704 90 81** **Получени чрез пресоване**
В тази подпозиция се включват захарните изделия, представени в различни форми, получени чрез пресоване, със или без свързващо вещество.
- 1704 90 99** **Други**
При условие, че не са обхванати по-специфично от предходните подпозиции, в тази подпозиция се включват:
1. фонданите;
 2. марципанът в директни опаковки с нетно съдържание по-малко от 1 kg (в другите опаковки той се включва в подпозиция 1704 90 51);
 3. нугата;
 4. екстрактите от сладка папрат, представени (т.е. приготвени) под формата на захарни изделия.

ГЛАВА 18

КАКАО И ПРОДУКТИ ОТ КАКАО

- 1801 00 00** **Какао на зърна, цели или натрошени, сурови или печени**
Какаовите ядки съдържат 49 до 54 % тегловно мазнина, наречена какаово масло, 8 до 10 % тегловно нишесте, 8 до 10 % тегловно протеиди, 1 до 2 % тегловно теобромин, 5 до 10 % тегловно танини (катехин или какаово червено), 4 до 6 % тегловно целулоза, 2 до 3 % тегловно минерални вещества, стероли (витамин D) и различни ферменти.
- 1803** **Какаова маса, дори обезмаслена**
В тази позиция се включва какаовата маса, дори на парчета, обработена чрез алкални вещества с цел увеличаване на разтворимостта ѝ. Настоящата позиция не включва, обаче, така обработената какаова маса, когато е представена под формата на прах (№ 1805 00 00).
- 1805 00 00** **Какао на прах, без прибавка на захар или други подсладители**
Остава класирано тук по-специално какаото на прах, към което са добавени малки количества (около 5 % тегловно) лецитин, като тази добавка има като ефект само да увеличи способността на какаото да образува дисперсии в течностите и по този начин да се улесни приготвянето на напитки на базата на какао (разтворимо какао).
- 1806** **Шоколад и други хранителни продукти, съдържащи какао**
Само продуктите, съдържащи какао на зърна, какаова маса или какао на прах, се считат за продукти, съдържащи какао, по смисъла на № 1806.
- 1806 20 10** **С тегловно съдържание на какаово масло 31 % или повече или с общо тегловно съдържание общо на какаово масло и млечни мазнини 31 % или повече**
В тази подпозиция се включват по-специално продуктите, наречени обикновено „шоколадово покритие (chocolate couverture)“ или „покритие от млечен шоколад (milk chocolate couverture)“.
- 1806 20 30** **С общо тегловно съдържание на какаово масло и млечни мазнини 25 % или повече, но по-малко от 31 %**
В тази подпозиция се включват по-специално продуктите, наречени обикновено „млечен шоколад“.
- 1806 20 50** **С тегловно съдържание на какаово масло 18 % или повече**
В тази подпозиция се включват по-специално продуктите, наречени обикновено „черен шоколад“ или „горчив шоколад“ или „шоколад фондан“.
- 1806 20 70** **Продукти, наречени „chocolate milk crumb“**
Продуктите, наречени „chocolate milk crumb“ са получени чрез сушене във вакуум на много добре разбита водна смес на захар, мляко и какао. Те се използват обикновено за производство на млечен шоколад. Тези продукти могат да се представят под формата на неправилни и трошливи парчета или под формата на прах. Най-често тегловното съдържание на захар е между 35 и 70 %, това на твърдите млечни продукти е между 15 и 50 % и това на какаото – между 5 и 30 %.
Специалният начин на производство предизвиква кристализация на захарта.
- 1806 20 95** **Други**
В тази подпозиция се включват другите продукти, съдържащи какао, такива като пралиновата маса и пастите за намазване, съдържащи какао (течния шоколад).
- 1806 31 00** **С пълнеж**
Виж Обяснителната бележка към ХС за подпозиция 1806 31.
- 1806 32 10** **С добавка на зърнени храни, плодове или ядки**
В тази подпозиция се включва по-специално шоколадът, представен под формата на блокчета, пръчки или пръчици, съдържащ житни растения, плодове или ядки, цели или на парчета, разпределени в масата му.

1806 90 11 и 1806 90 19	Шоколадови бонбони, дори пълнени Що се отнася до понятието „пълнени“ виж обяснителната бележка към ХС за подпозиция 1806 31, с необходимите промени. В тези подпозиции се включват продуктите с размер на една хапка, съставени: — или от шоколад с пълнеж; — или от отделни слоеве шоколад и части от други хранителни вещества; — или от смес от шоколад и други хранителни вещества.
1806 90 11	Съдържащи алкохол Асортиментите от шоколадови бонбони (пирани), съдържащи алкохол или не, се класират като се прилага правило 3 б) от общите правила за тълкуване на Комбинираната номенклатура.
1806 90 19	Други Виж Обяснителната бележка към подпозиция 1806 90 11.
1806 90 31	С пълнеж Що се отнася до понятието „пълнеж“ виж Обяснителната бележка към ХС за подпозиция 1806 31, с необходимите промени. В тази подпозиция се включват например шоколадовите яйца с пълнеж и коледните артикули с пълнеж.
1806 90 39	Без пълнеж В тази подпозиция се включват например шоколадовите пръчици, шоколадовите люспи, стъргания шоколад, както и плътните или кухи шоколадови фигурки.
1806 90 50	Захарни изделия и техните заместители, произведени от заместители на захарта, съдържащи какао В тази подпозиция се включват захарните изделия от № 1704, по-специално карамели или дражета, които съдържат какао.
1806 90 60	Паста за намазване, съдържащи какао (течен шоколад) В тази подпозиция се включват пастите за намазване, съдържащи какао в директни опаковки с нетно съдържание, по-малко или равно на 2 килограма.
1806 90 90	Други В тази подпозиция се включват по-специално някои прахове, съдържащи какао, за производство на кремове, сладоледи, десерти и аналогични продукти (с изключение на тези, посочени в Обяснителните бележки към ХС, в Общи разпоредби за настоящата глава).

- 1904 10 10 до 1904 10 90**
- Продукти на базата на приготвени чрез набъбване или печене житни растения**
- Продуктите, получени чрез процеса, посочен в Обяснителните бележки към ХС за № 1904, (А), четвърти параграф, включително продуктите, получени от други житни растения, остават класирани тук, когато след набъбването са преработени в брашна, грис или гранули.
- Към настоящите подпозиции принадлежат също материалите с неправилни форми за пълнеж при опаковането, дори направени негодни за консумация от човека, получени чрез екструдирани например на едрозърнест царевичен грис.
- 1904 20 10 до 1904 20 99**
- Продукти, приготвени от непечени люспи от житни растения или от смеси от непечени люспи от житни растения с печени такива или с набъбнали зърна**
- Виж Обяснителните бележки към ХС за № 1904, (Б).
- 1904 30 00**
- Пшеничен булгур**
- Виж Обяснителните бележки към ХС за № 1904, (В).
- 1904 90 10 и 1904 90 80**
- Други**
- Виж Обяснителните бележки към ХС за № 1904, (Г).
- 1905**
- Хлебарски, тестени сладкарски или бисквитни продукти, дори с прибавка на какао; нафора, празни капсули от тесто за медикаменти, тесто за запечатване, сухи тестени листа от брашно, скорбяла или нишесте и подобни продукти**
- Тази позиция включва готови за консумация закуски за коктейл (снэкс), под формата например на сушен грах или фъстъци, обвити изцяло в тесто, когато поради дебелината и вкуса си тестената обвивка определя основния характер на продукта.
- Само продуктите, съдържащи какао на зърна, какаова маса или какао на прах, се считат за продукти, съдържащи какао, по смисъла на № 1905.
- От настоящата позиция са изключени непечените теста, дори поставени или отлети във форма, за производството на хлебарски, тестени сладкарски или бисквитни продукти, дори с прибавка на какао (подпозиция 1901 20 00).
- 1905 10 00**
- Хрупкав хляб (кнекброт)**
- Виж Обяснителните бележки към ХС за № 1905, (А), 4.
- Тази подпозиция включва също продуктите от вида, получени чрез екструдирани.
- 1905 20 10 до 1905 20 90**
- Меденки**
- Виж Обяснителните бележки към ХС за № 1905, (А), 6.
- В тези подпозиции не са включени хрупкавите бисквити от вида „*speculoos*“ (произвеждани в Белгия) и *Russisch Brot* (произвеждани в Германия).
- 1905 31 11 до 1905 31 99**
- Сладки бисквити**
- Виж допълнителни забележки 1 и 2 на настоящата глава, както и Обяснителните бележки към ХС за № 1905, (А), 8 б).
- Тези подпозиции включват също продуктите от вида, получени чрез екструдирани.
- 1905 31 30**
- С тегловно съдържание на млечни мазнини 8 % или повече**
- Към тази подпозиция принадлежат по-специално маслените бисквити.
- 1905 31 91**
- Двойни бисквити с пълнеж**
- Към тази подпозиция принадлежат продуктите, съставени от слой пълнеж, поставен между две бисквити. Пълнежът може да бъде, например от шоколад, от конфитюр, от захарна маса „фондан“, от сметана или от орехова маса.
- 1905 32 05 до 1905 32 99**
- Гофрети и вафли**
- Виж допълнителна забележка 1 на настоящата глава, както и Обяснителните бележки към ХС за № 1905, (А), 9.

1905 32 91	Солени, със или без пълнеж Към настоящата подпозиция принадлежат по-специално гофретите и вафлите със сирене.
1905 40 10 и 1905 40 90	Сухари и подобни препечени продукти Виж Обяснителните бележки към ХС за № 1905, (А), 5.
1905 90 20	Нафора, празни капсули от тесто от видовете, използвани за медикаменти, тесто за запечатване, сухи тестени листа от брашно, скорбяла или нишесте и подобни продукти Виж Обяснителните бележки към ХС за № 1905, (Б).
1905 90 30	Хляб без прибавка на мед, яйца, сирене, или плодове и с тепловно съдържание на захар и мазнини в сухото вещество, всяко от тях, непревишаващо 5 % Изразът „хляб“ обхваща продуктите с различен размер. Тази подпозиция включва не само обикновеният хляб и пълнозърнестия хляб, а също и различните специалитети, като например, глутенов хляб за диабетици и морските сухари.
1905 90 45	Бисквити Виж Обяснителните бележки към ХС за № 1905, (А), 8 а) и в).
1905 90 55	Екструдирани или експандирани продукти, солени или ароматизирани Виж Обяснителните бележки към ХС за № 1905, (А), 7 и 15.
1905 90 60	С прибавка на подсладители Към тази подпозиция принадлежат фините хлебарски продукти, невключени в предходните подпозиции, като например тортите, козуначните сладкиши със стафиди, целувките, кифлите и кроасаните.
1905 90 90	Други Към тази подпозиция принадлежат по-специално „кишгът“, пиците и видовете хляб, невключени в подпозиции 1905 90 30 и 1905 90 60. Към настоящата подпозиция принадлежат също материалите с неправилни форми за пълнеж при опаковането, дори направени негодни за консумация от човека, получени чрез екструдиране на скорбяла.

ГЛАВА 20

ХРАНИТЕЛНИ ПРОДУКТИ ОТ ЗЕЛЕНЧУЦИ, ПЛОДОВЕ ИЛИ ДРУГИ ЧАСТИ ОТ РАСТЕНИЯ**Общи разпоредби**

Тази глава включва готови за консумация продукти за закуска (снакс), под формата например на сушен грах или фъстъци, обвити само отчасти в тесто и при които основният характер на продукта следователно се определя от зеленчуците, плодовете, ядките или другите части от растения.

Настоящата глава включва също краставиците и корнишоните, които са претърпели пълна млечна ферментация.

Обаче краставиците и корнишоните, които не са претърпели пълна млечна ферментация и са временно консервирани в саламура, трябва да се класират в подпозиция 0711 40 00, ако са негодни за директна консумация в това състояние. По принцип такива продукти имат тегловно съдържание на сол най-малко 10 %.

Забележка 4 За определяне на съдържанието на сухо вещество в доматения сок се прилага аналитичния метод, включен в приложението към Регламент (ЕИО) № 1979/82 на Комисията (ОВ L 214, 22.7.1982 г., стр. 12).

Допълнителна забележка 1 За да се определи съдържанието на киселина, съответните части от течността и от твърдите съставки на продукта се хомогенизират.

2001 Зеленчуци, плодове и други годни за консумация части от растения, приготвени или консервирани с оцет или с оцетна киселина

Виж забележка 3 на настоящата глава.

2001 90 10***Mango chutney***

Като *Mango chutney*, по смисъла на тази подпозиция и по смисъла на подпозиция 2103 90 10, се разбира продукт, получен от мариновани плодове манго, към които са добавени различни продукти, като джинджирил, стафили, черен пипер и захар.

Докато *Mango chutney* от тази подпозиция съдържа парчета от плодове, *Mango chutney* от подпозиция 2103 90 10 се представя под формата на сос, повече или по-малко течен, напълно хомогенизиран.

2001 90 50**Гъби**

В настоящата подпозиция не се класират гъбите, които са само временно консервирани чрез процесите, изброени в № 0711, например посредством силна саламура с прибавка на оцет или оцетна киселина.

2002**Домати, приготвени или консервирани по начин, различен от този с оцет или с оцетна киселина****2002 10 10****Домати, цели или на парчета****и
2002 10 90**

Настоящата подпозиция съдържа по-специално домати, цели или на парчета, дори белени, консервирани чрез стерилизация.

2002 90 11**Други****и
2002 90 99**

Тези подпозиции съдържат по-специално пюревата от домати, дори представени под формата на калъпи, концентратите от домати, както и соковете от домати, чието тегловно съдържание на сухо вещество е 7 % или повече. Тя съдържа също прах от домати, произведен чрез обезводняване на сок от домати; напротив, прахът, произведен при стриване на люспи, получени чрез изсушаване на предварително нарязани на резенчета домати, се включва в подпозиция 0712 90 30.

2004**Други зеленчуци, приготвени или консервирани по начин, различен от този с оцет или оцетна киселина, замразени, различни от продуктите от № 2006**

Виж забележка 3 на настоящата глава.

Настоящата позиция не включва приготвените продукти от № 0714, които не се считат като зеленчуци (подпозиции 2001 90 40, 2006 00 38, 2006 00 99 или 2008 99 91).

2004 10 10**Само термично обработени**

Към настоящата подпозиция принадлежат продуктите, посочени в Обяснителните бележки към ХС за № 2004, втори параграф, 1.

2004 10 91**Други****и
2004 10 99**

Към тези подпозиции принадлежат продуктите, посочени в Обяснителните бележки към ХС за № 2004, втори параграф, 3.

- 2004 90 50** **Грах (*Pisum sativum*) и зелен фасул**
По смисъла на настоящата подпозиция, като зелен фасул се счита изключително фасулът от видовете (*Phaseolus* или *Vigna*), обран преди узряването и чиято шушулка е годна изцяло за консумация. Шушулката може да бъде с различни цветове: еднакво зелен, зелен на сиви или сини черти, жълт (мазен фасул).
- 2005** **Други зеленчуци, приготвени или консервирани по начин, различен от този с оцет или оцетна киселина, незамразени, различни от продуктите от № 2006**
Обяснителната бележка за № 2004 е приложима и за настоящата подпозиция.
Към тази позиция принадлежи продуктът, наречен „*rapad*“, състоящ се от сушено тесто на листа, приготвено от брашно от зеленчуци със сухи бобови чушки, сол, подправки, масло, набухватели и понякога малки количества брашно от житни растения или от ориз.
- 2005 10 00** **Хомогенизирани зеленчуци**
Виж забележка 1 към подпозициите на настоящата глава.
- 2005 20 80** **Други**
Към тази подпозиция принадлежат по-специално картофите на резенчета или на пръчки, предварително изпържени в мазнина или масло, охладени и представени във вакуумирани опаковки.
- 2005 70 00** **Маслини**
Настоящите подпозиции съдържат маслините, посочени в Обяснителните бележки към ХС за № 2005, четвърти параграф, 1, дори пълнени със зеленчуци (например с пиперки), с плодове (например с бадеми) или със смес от зеленчуци и плодове.
- 2006 00** **Зеленчуци, плодове, кори от плодове и други части от растения, варени в захарен сироп (изцедени, захаросани или кристализирани)**
- 2006 00 31** **С тегловно съдържание на захар, превишаващо 13 %**
до
2006 00 38
Относно определянето на съдържанието на захар, виж допълнителна забележка 2 а) на настоящата глава.
- 2007** **Конфитюри, желета, мармелади, пюрета и каши от плодове, приготвени чрез варене със или без прибавка на захар или други подсладители**
Относно значението на израза „приготвени чрез варене“, виж забележка 5 към настоящата глава.
Относно определянето на съдържанието на захар, виж допълнителна забележка 2 а) на настоящата глава.
- 2007 10 10** **Хомогенизирани продукти**
до
2007 10 99
Виж забележка 2 към подпозициите на настоящата глава.
- 2008** **Плодове и други части от растения, годни за консумация, приготвени или консервирани по друг начин, със или без прибавка на захар или други подсладители или алкохол, неупоменати, нито включени другаде**
Относно определянето на съдържанието на захар, виж допълнителна забележка 2 а) на настоящата глава.
Относно израза „с прибавка на захар“, виж допълнителна забележка 3 на настоящата глава.
Относно израза „действително алкохолно съдържание“, виж допълнителна забележка 4 на настоящата глава.
- 2008 11 10** **Черупкови плодове, фъстъци и други ядки и семена, дори смесени помежду си**
до
2008 19 99
Настоящите подпозиции съдържат по-специално продуктите, посочени в Обяснителните бележки към ХС за № 2008, втори параграф, 1 и 2, включително техните смеси.
Към тези подпозиции принадлежат също продуктите от видовете:
1. превърнати в люспи или ситни парченца; те се използват в сладкарството;
2. смлени или стрити по друг начин под формата на каша, дори с прибавка на други вещества.
Напротив, от настоящите подпозиции са изключени кашите за производство на марципан, на нута и други, от № 1704.

- 2008 19 12**
до
2008 19 99
- Други, включително смесите**
- Тези подпозиции включват черупковите плодове и семената, различни от фъстъците. Те съдържат също смесите от различни черупкови плодове и от другите семена, включително тези, в които преобладават фъстъците.
- 2008 30 51**
- Резенки от грейпфрути, включително от помело**
- Като резенчета, по смисъла на тази подпозиция, се считат естествените парченца на плода, представени цели.
- Присъствието на малко количество раздробени резенчета, които не са резултат от специфична обработка, не влияе върху класирането на въпросния продукт.
- 2008 30 71**
- Резенки от грейпфрути, включително от помело**
- Виж Обяснителната бележка за подпозиция 2008 30 51.
- 2009**
- Плодови сокове (включително гроздова мъст) или зеленчукови сокове, неферментирани, без прибавка на алкохол, със или без прибавка на захар или други подсладители**
- Виж забележка 6 към настоящата глава по отношение на „неферментирал сок без прибавка на алкохол“.
- Виж забележка към подпозициите 3 на настоящата глава по отношение на „стойност Брикс“.
- Виж допълнителна забележка 5, буква а) към настоящата глава по отношение на прибавената захар.
- За целите на допълнителна забележка 5, буква б) към настоящата глава, за продукти, към които е била прибавена захар в такова количество, че те съдържат тегловно по-малко от 50 % плодов сок, се счита, че са изгубили първоначалния си характер на плодови сокове от № 2009.
- При определяне на това, дали продуктите са изгубили или не първоначалния си характер при прибавянето на захар, следва да се прилагат единствено допълнителни забележки 2 и 5 към настоящата глава. Съдържанието на различните захари, изразено като захароза, се определя в съответствие с горепосочената допълнителна забележка 2. Ако съдържанието на прибавена захар, изчислено в съответствие с допълнителна забележка 5, буква а) към настоящата глава, превишава тегловно 50 %, то изчисленото съдържание на плодов сок е по-малко от 50 % и продуктът не може да бъде класиран в № 2009.
- Допълнителна забележка 5, буква б) към настоящата глава не се прилага към концентрираните натурални плодови сокове.
- Следователно, концентрираните натурални плодови сокове не се изключват от № 2009.
- Що се отнася до прибавянето на други вещества към продуктите от № 2009, виж Обяснителните бележки към ХС за № 2009.
- ПРИМЕР**
- Анализът на проба от портокалов сок дава следните резултати:
- стойност, отчетена с рефрактометър при температура 20 °С: 65,3,
 - изчислено съдържание на различните захари, изразено като захароза (допълнителна забележка 2 към настоящата глава): 62,0 (65,3 × 0,95),
 - изчислено съдържание на прибавена захар (допълнителна забележка 5 към настоящата глава): 49 % (тегловни) (62,0 – 13),
 - изчислено съдържание на плодов сок: 51 % (тегловни) (100 – 49).
- Заключение: Пробата се счита, по смисъла на допълнителна забележка 5, буква б) към настоящата глава, за неизгубила първоначалния си характер, защото изчисленото съдържание на плодов сок не е по-малко от 50 % (тегловни).
- 2009 11 11**
до
2009 11 99
- Замразени**
- Виж Обяснителните бележки към ХС за подпозиция 2009 11.
- 2009 50 10**
и
2009 50 90
- Доматен сок**
- Виж забележка 4 на настоящата глава и Обяснителните бележки за нея.

2009 69 51**Концентрирани**

Виж допълнителна забележка 6 на настоящата глава.

2009 69 71**Концентрирани**

Виж допълнителна забележка 6 на настоящата глава.

ГЛАВА 21

РАЗНИ ВИДОВЕ ХРАНИТЕЛНИ ПРОДУКТИ

Общи разпоредби

Класирането на „хранителни добавки“ (по смисъла на точка (16) от обяснителната бележка към ХС за № 2106), по-специално други хранителни продукти, представени под формата на дози, като капсули, таблетки, пастили и хапчета, и които са предназначени за използване като хранителни добавки, трябва също да се разглеждат в светлината на критериите, определени в решението на Съда на Европейския съюз по съединени дела С-410/08 до С-412/08 („Swiss Caps“).

Допълнителна забележка 1 Тази допълнителна забележка има предвид по-специално малтопекстрините.

2101 **Екстракти, есенции и концентрати от кафе, чай или мате и препарати, приготвени на базата на тези екстракти, есенции или концентрати или на базата на кафе, чай или мате; печена цикория и други печени заместители на кафе и техните екстракти, есенции и концентрати**

2101 11 00 **Екстракти, есенции и концентрати**

Към тази подпозиция принадлежат екстрактите, есенциите и концентратите от кафе под формата на прах, гранули, люспи, пръчици или в друга форма.

Към тази подпозиция принадлежат продуктите, представени в течно състояние или под формата на каша, дори замразени. Тези продукти се използват по-специално за хранителни продукти (например за производство на бонбони, сладкарски изделия и сладолед).

2101 30 19 **Други**

Към тази подпозиция принадлежат също зърната от ечемик, без обвивките, непокълннали, печени, които могат да бъдат използвани в пивоварството за оцветяване и ароматизиране на бирата и като заместители на кафето.

2102 **Маи (активни или неактивни); други неактивни едноклетъчни микроорганизми (с изключение на ваксините от № 3002); набухватели**

2102 10 10 **Селекционирани щамови маи**

Виж Обяснителните бележки към ХС за № 2102, (А), трети параграф, 4.

Тези маи са отгледани върху специални среди с оглед точно определена употреба; те са пригодени по-специално за спиртоварството и винарството. Те позволяват получаването на ферментирани продукти със специфични, строго определени свойства.

2102 20 11 **Неактивни маи**

и
2102 20 19 Тези маи, които са описани в Обяснителните бележки към ХС за № 2102, (А), четвърти и пети параграф, се търгуват под името хранителни маи. Те се представят най-често на прах, на малки зрънца или на гранули.

2102 20 90 **Други**

Виж Обяснителните бележки към ХС за № 2102, (Б).

2102 30 00 **Набухватели**

Виж Обяснителните бележки към ХС за № 2102, (В).

2103 **Препарати за сосове и готови сосове; комбинирани подправки; синапено брашно и готова горчица**

2103 90 10 **Mango chutney, течно**

Като *Mango chutney*, по смисъла на тази подпозиция, се разбира продукт, получен от мариновано манго, към което са добавени различни продукти, такива като джинджифил, стафили, черен пипер и захар.

Mango chutney от тази подпозиция се представя под формата на сос, повече или по-малко течен, напълно хомогенизиран.

- 2103 90 30** **Горчиви аромати, с алкохолно съдържание по обем 44,2% vol или повече, но непревишаващо 49,2% vol и съдържащи тегловно от 1,5% до 6% синя тинтява, подправки и различни съставки, от 4% до 10% захар и представени в съдове с вместимост, непревишаваща 0,5 l**
- Продуктите, посочени в настоящата подпозиция са течни концентрирани алкохолни препарати, които дължат особености си вкус, едновременно горчив и силно ароматен, от корените на синята тинтява, използвани при производството им, заедно с различни подправки и аромати.
- Тези концентрирани горчиви аромати представляват продукт, предназначен да бъде прибавян, както като ароматизатор на напитки (коктейли, сиропи, лимонади и други), така и като подобрител, служещ за подправка, подобно на сосовете и комбинираните подправки, в готварството и сладкарството (супи, готови ястия с месо, риба или зеленчуци, сосове, колбаси, компоти и плодови салати, плодови торти, кремове, шербет и т.н.).
- Тези горчиви аромати се търгуват най-често под името „Angostura bitter“.
- 2104** **Препарати за супи или бульони; готови супи или бульони; смесени хомогенизирани готови храни**
- 2104 20 00** **Смесени хомогенизирани готови храни**
- Относно израза „смесени хомогенизирани готови храни“, виж забележка 3 на настоящата глава.
- Изразът „Тези готови храни могат да съдържат в малки количества видими частици“ в забележка 3 към глава 21 не означава, че има определена максимална норма в процент от теглото или размера за тези видими частици, за да може продуктът да бъде в обхвата на подпозиция 2104 20 00. Понятието „малки количества видими частици“ трябва да се тълкува въз основа на обективните характеристики на продукта: трябва да се прецени дали видимите частици са добавени в такова количество, което представлява значителен дял от обема на продукта. Ако това е така, продуктът би трябвало да се класира другаде (например в позиция 2005), тъй като продуктът би изгубил естеството си на смесена хомогенизирана готова храна.
- 2105 00** **Сладолед за консумация, дори съдържащ какао**
- Като „сладолед за консумация“, по смисъла на настоящата позиция, се разбират хранителни продукти, пригодени или не за продажба на дребно, съдържащи или не какао или шоколад (дори като кувертюр), чието твърдо или пастообразно състояние е било получено чрез замразяване, и които са предназначени за консумация в това състояние.
- Тези продукти се характеризират с основното качество да възвръщат течното си или полутечно състояние, когато се поставят в среда с температура около 0°C.
- В замяна на това, към № 1806, 1901 или 2106 принадлежат продуктите, които, имайки съвсем вида на сладолед за консумация, не притежават основните качества, изложени по-горе.
- Продуктите от настоящата позиция имат много различни наименования и се представят под различни форми; те могат да съдържат какао или шоколад, захар, растителни или млечни мазнини, обезмаслено или необезмаслено мляко, плодове, стабилизатори, ароматизиращи вещества, оцветители и т.н.
- Общото съдържание на тези мазнини в крайния продукт, изобщо не превишава 15% тегловно. Обаче, някои специалитети, за производството на които се използва сметана в голяма пропорция, могат да имат общо съдържание на мазнини около 20% тегловно.
- За производството на някои сладоледи за консумация, във вложените суровини се включва въздух, което има като ефект увеличаване на обема на крайния продукт.
- Само продуктите, съдържащи какао на зърна, какаова маса или какао на прах, се считат за продукти, съдържащи какао, по смисъла на № 2105 00.
- Виж също Обяснителните бележки към ХС за № 2105, по-специално изключенията.
- 2106** **Хранителни продукти, неупоменати, нито включени другаде**
- 2106 10 20**
и
2106 10 80 **Протеинови концентрати и текстурирани протеинови вещества**
- Виж Обяснителните бележки към ХС за № 2106, втори параграф, 6 (с изключение на протеиновите хидролизати).
- Към тези подпозиции не принадлежат млечните протеинови концентрати (подпозиция 0404 90 или № 3504 00).
- При определянето на съдържанието на захароза за целите на класирането в настоящите подпозиции, трябва също да се държи сметка за съдържанието на инвертна захар, изчислена като захароза.

- 2106 90 20** **Сложни алкохолни препарати, различни от тези на базата на ароматични вещества, от видовете, използвани за производство на напитки**
- Виж Обяснителните бележки към ХС за № 2106, втори параграф, 7.
- Виж допълнителна забележка 2 на настоящата глава.
- От настоящата подпозиция са изключени подобните смесени препарати, притежаващи алкохолно съдържание по обем, непревишаващо 0,5 % vol (подпозиции 2106 90 92 или 2106 90 98).
- 2106 90 30** **От изоглюкоза**
- Виж допълнителна забележка 3 на настоящата глава.
- 2106 90 92**
и
2106 90 98 **Други**
- Виж Обяснителните бележки към ХС за № 2106, втори параграф, 1 до 5, 8 до 11 и 13 до 16, както и Обяснителната бележка за подпозиции 2106 10 20 и 2106 10 80, трети параграф.

ГЛАВА 22

БЕЗАЛКОХОЛНИ И АЛКОХОЛНИ НАПИТКИ И ВИДОВЕ ОЦЕТ**Общи разпоредби**

Когато в настоящата глава се прави разлика между продуктите, представени в съдове, непревишаващи 2 l или превишаващи 2 l, трябва да се взема предвид обемът на течността, съдържаща се във въпросните съдове, а не вместимостта на тези съдове.

При условие че не се касае за медикаменти, към настоящата глава принадлежат усилващите препарати, годни за директна консумация като напитки, дори ако се пият в малки количества (например измерени в лъжици). Безалкохолните усилващи препарати, които трябва да бъдат разредени, преди да бъдат консумирани като напитки, са изключени от настоящата глава и принадлежат най-често към № 2106.

Допълнителна забележка 2 б) Скритото алкохолното съдържание по обем се изчислява като се умножи масата на захарите (изразена в kg инвертна захар), съдържаща се в 100 l от разглеждания продукт, с коефициент 0,6.

2201 **Води, включително естествените или изкуствените минерални води и газираните води, неподсладени със захар или други подсладители, нито ароматизирани; лед и сняг**

2201 10 11 **Минерални води и газирани води**

до
2201 10 90 В тези подпозиции влизат продуктите, посочени в Обяснителните бележки към ХС за № 2201, (Б) и (В).

Към тези подпозиции не принадлежи, например, естествената минерална вода, съдържаща се в съдове от типа на аерозолните, която се използва за поддържане на кожата (№ 3304).

2201 10 11 **Естествени минерални води**

и
2201 10 19 Като „естествени минерални води“ се разбират минералните води съгласно съответната версия на Директива 2009/54/ЕО на Европейския парламент и на Съвета (ОВ L 164, 26.6.2009 г., стр. 45).

2201 90 00 **Други**

Настоящата подпозиция съдържа продуктите, посочени в Обяснителните бележки към ХС за № 2201, (А) и (Г).

Тук се отнася също водната пара и естествената вода, филтрирана, стерилизирана, пречистена или омекотена.

2202 **Води, включително минералните води и газираните води, подсладени със захар или други подсладители или ароматизирани, други безалкохолни напитки, с изключение на плодовите и зеленчуковите сокове от № 2009**

Относно израза „безалкохолни напитки“, виж забележка 3 на настоящата глава.

2202 10 00 **Води, включително минералните води и газираните води, подсладени със захар или други подсладители или ароматизирани**

Към тази подпозиция принадлежат разхладителните напитки, посочени в Обяснителните бележки към ХС за № 2202, (А).

Присъствието на антиоксиданти, витамини, стабилизатори или хинин не променя класирането на разхладителните напитки.

Към тази подпозиция принадлежат, например, течните продукти, съставени от вода, захари и ароматни вещества, опаковани в пластмасово пликче и предназначени за домашно производство на ледени близалки чрез замразяване в хладилниците.

Виж също допълнителна забележка 1 на настоящата глава.

2202 90 10 **Несъдържащи продукти от № 0401 до 0404 или мазнини от продуктите от № 0401 до 0404**

Тази подпозиция включва и тонизиращи препарати, както са описани в обяснителните бележки за настоящата глава, общи разпоредби, втори параграф. Тези безалкохолни напитки, често причислявани към хранителните добавки, може да са на основата на растителни екстракти (включително билки) и да съдържат прибавени витамини и/или минерали. По принцип тези препарати следва да укрепват общото здравословно състояние и физическата кондиция. Следователно те се различават от ароматизираните или подсладените води и други безалкохолни напитки от подпозиция 2202 10 00, които се имат предвид в обяснителните бележки към ХС за № 2202, (А).

- 2202 90 91**
до
2202 90 99
- Други, с тегловно съдържание на мазнини от продуктите от № 0401 до 0404**
- Към тези подпозиции принадлежи, например, течният продукт, наречен „filled milk“, при условие, че се касае за напитка за директна консумация. „Filled milk“ е продукт на базата на обезмаслено мляко или сухо обезмаслено мляко, към което са добавени рафинирани растителни мазнини или масла, в количество почти еднакво с това на естествената мазнина, извлечена от първоначалното пълномаслено мляко. Тази напитка се класира в една от тези подпозиции, според съдържанието си на млечни мазнини.
- Вж. обяснителните бележки за подпозиция 2202 90 10.
- 2204**
- Вина от прясно грозде, включително обогатените с алкохол; гроздова мъст, различна от тази от № 2009**
- Относно израза „действително алкохолно съдържание по обем“, вж допълнителна забележка 2 а) на настоящата глава.
- 2204 10 11**
до
2204 10 98
- Пенливи вина**
- Вж забележка 1 към подпозициите на настоящата глава.
- 2204 10 11**
- Шампанско**
- Шампанското е пенливо вино, произведено във френския район, наречен Шампания, от грозде, събрано изключително в този район.
- 2204 21 06**
до
2204 21 09
- Вина, различни от упоменатите в подпозиция 2204 10, в бутилки, запушени с тапи тип „гъба“, прикрепени с помощта на кошничка; вина в други съдове, със свръхналягане, дължащо се на разтворен въглероден диоксид, не по-малко от 1 bar, но по-малко от 3 bar, при температура 20°C**
- Към тези подпозиции принадлежи:
1. вината, представени в бутилки, запушени с тапи тип „гъба“, които не отговарят на дефиницията за пенливи вина, дадена в забележка 1 към подпозициите на настоящата глава;
 2. вината, представени по друг начин, освен в бутилки, запушени с тапи тип „гъба“, които имат свръхналягане от 1 bar и по-малко от 3 bar, измерено при температура 20 C.
- Считат се като тапи тип „гъба“, по смисъла на тази подпозиция, единствено корковите тапи, отговарящи на скицата по-долу, както и подобните тапи от пластмаси.
-
- 2204 21 11**
до
2204 21 98
- Други**
- Вж допълнителни забележки 4 и 5 на настоящата глава.
- Между нелетливите съставки на общия сух екстракт, по смисъла на допълнителна забележка 4 (А) на настоящата глава, могат да се посочат захарите, глицерина, танините, винената киселина, оцветителите и солите.
- 2204 21 11**
до
2204 21 78
- Вина със защитено наименование за произход (ЗНП)**
- Вж допълнителна забележка 6 а) на настоящата глава.

2204 21 23	Токайско вино Виж допълнителна забележка 4 (Б) б) на настоящата глава.
2204 21 79 и 2204 21 80	Вина със защитено географско указание (ЗГУ) Виж допълнителна забележка б а) на настоящата глава.
2204 29 10	Вина, различни от упоменатите в подпозиция 2204 10, в бутилки, запушени с тапи „гъба“, прикрепени с помощта на кошничка; вина в други съдове, със свръхналягане, дължащо се на разтворен въглероден диоксид, не по-малко от 1 bar, но по-малко от 3 bar, при температура 20°C Обяснителната бележка за подпозиции 2204 21 06 to 2204 21 09 е приложима, с необходимите промени.
2204 29 11 до 2204 29 98	Други Виж допълнителни забележки 4 и 5 на настоящата глава.
2204 29 11 до 2204 29 58	Вина със защитено наименование за произход (ЗНП) Виж допълнителна забележка б а) на настоящата глава.
2204 29 11	Токайско вино Виж допълнителна забележка 4 (Б) б) на настоящата глава.
2204 29 79 и 2204 29 80	Вина със защитено географско указание (ЗГУ) Виж допълнителна забележка б а) на настоящата глава.
2204 30 10	Частично ферментирани, дори такива, чиято ферментация е прекъсната по начин, различен от прибавка на алкохол Виж допълнителна забележка 3 във връзка с допълнителна забележка 2 а), 2 б) и 2 в) на настоящата глава.
2204 30 92	Концентрирани Виж допълнителна забележка 7 на настоящата глава.
2204 30 96	Концентрирани Виж допълнителна забележка 7 на настоящата глава.
2205	Вермути и други видове вина от прясно грозде, ароматизирани с растения или ароматични вещества Между вината, принадлежащи към тази позиция и описани в Обяснителните бележки към ХС за № 2205, могат да се посочат: <ol style="list-style-type: none">напитките, наречени „marsala all'uovo“, „marsala alla mandorla“ и „crema di Marsala all'uovo“, които са на базата на вино от Марсала, ароматизирано с яйчни жълтъци, бадеми и други ароматни вещества;напитките, наречени „Sangria“, на базата на вино, ароматизирани с лимон или портокал, например. Виж допълнителна забележка 8 на настоящата глава. Продуктите, чието действително алкохолно съдържание по обем е по-малко от 7 % vol, принадлежат към № 2206 00.
2206 00	Други ферментирани напитки (например от ябълки, от круши, медовина); смеси от ферментирани напитки и смеси от ферментирани и безалкохолни напитки, неупоменати, нито включени другаде По отношение на класирането на напитки на основата на ферментирал алкохол, към които се добавят дестилиран алкохол, вода и други вещества (като например сироп, различни аромати и оцветители и в някои случаи — сметанова основа), вж. решението на Съда на Европейския съюз по дело С-150/08. В съответствие с решението, ако в резултат от тези добавени вещества напитките губят вкуса, аромата и/или вида на напитка, произведена от определен плод или определен естествен продукт, то те не попадат в № 2206 от Комбинираната номенклатура, а в № 2208 от нея.

- 2206 00 10** **Пикет**
Виж допълнителна забележка 9 на настоящата глава.
- 2206 00 31** **Други**
до
2206 00 89
Към тези подпозиции принадлежат, например, ферментиралите напитки, посочени в Обяснителните бележки към ХС за № 2206, втори параграф, 1 до 10.
- 2206 00 31** **Пенливи**
и
2206 00 39
Относно термина „пенливи“, виж допълнителна забележка 10 на настоящата глава.
Относно термина „тапа тип „гъба““, присъстващ в гореспоменатата допълнителна забележка, виж Обяснителната бележка за подпозиции 2204 21 06 до 2204 21 09, последния параграф.
- 2206 00 51** **Непенливи, в съдове вместимост**
до
2206 00 89
Към тези подпозиции принадлежат, например, напитките, които не са продукт от естествената ферментация на мъст от прясно грозде, а са извлечени от концентрирана мъст от грозде. Тази мъст е трайна и може да бъде складирана, за да бъде използвана според нуждите.
Процесът на ферментация следователно е предизвикан обикновено от май. Понякога, преди или по време на ферментацията, към мъстта се прибавя захар. Продуктът, получен чрез този процес, накрая може да бъде подсладен, подсилен с алкохол или смесен с други напитки.
- 2207** **Етилов алкохол, неденатуриран, с алкохолно съдържание по обем 80 % vol или повече; етилов алкохол и дестилати, денатурирани, с всякакво алкохолно съдържание**
- 2207 10 00** **Етилов алкохол, неденатуриран, с алкохолно съдържание по обем 80 % vol или повече**
Виж Обяснителните бележки към ХС за № 2207, с изключение на четвърти параграф.
Трябва да се отбележи, че спиртните напитки (например джин, водка), каквото и да е тяхното алкохолно съдържание по обем, принадлежат към подпозиции 2208 20 12 до 2208 90 78.
- 2207 20 00** **Етилов алкохол и дестилати, денатурирани, с всякакво алкохолно съдържание**
Виж Обяснителните бележки към ХС за № 2207, четвърти параграф.
- 2208** **Етилов алкохол, неденатуриран, с алкохолно съдържание по обем под 80 % vol; дестилати, ликьори и други спиртни напитки**
Дестилати, ликьорите и другите спиртни напитки от № 2208 са алкохолни течности, обикновено предназначени за консумация от човека и са получени:
— или директно чрез дестилация (в присъствието, или не, на ароматни вещества) на естествени ферментирани течности, такива като виното и ябълковото вино, или пък от плодове, от джибри, от зърна или от други растителни продукти, предварително ферментирани,
— или чрез добавяне на различни аромати и евентуално на захар към алкохол, получен чрез дестилация.
Различните спиртни напитки са описани в Обяснителните бележки към ХС за № 2208, трети параграф, 1 до 18.
Относно неденатурираните дестилати, трябва да се обърне внимание, че те остават класирани тук, дори когато са с алкохолно съдържание по обем 80 % vol или повече, като продуктът би могъл или не да се пие директно.
От № 2208 са изключени алкохолните напитки, получени чрез ферментация (№ 2203 00 до 2206 00).
- 2208 30 11** **Уиски**
до
2208 30 88
Уискито е спиртно напитка, получена чрез дестилация на мъст от житни растения с алкохолно съдържание по обем от 40 % или повече и търгувано в бутилки или в други съдове.
Шотландското уиски (scotch whisky) е уиски, дестилирано и отлежало в Шотландия.
Уискито, разрежено с газирана вода (whisky-soda) е изключено от тези подпозиции и принадлежи към подпозиции 2208 90 69 или 2208 90 78.

2208 30 30	„Single“ малцово уиски Шотландското „single“ малцово уиски е дестилат, който е произведен в казани само в една дестилерия чрез дестилация на ферментирала мъст единствено от малцуван ечемик.
2208 30 41 и 2208 30 49	„Blended“ малцово уиски, в съдове с вместимост Шотландското „blended“ малцово уиски се произвежда чрез смесване („blending“) на два или повече видове шотландско „single“ малцово уиски, които са дестилирани/ получени в различни дестилерии.
2208 30 61 и 2208 30 69	„Single“ зърнено уиски и „Blended“ зърнено уиски, в съдове с вместимост Шотландското „single“ зърнено уиски е дестилат, различен от шотландско „single“ малцово уиски или шотландско „blended“ малцово уиски, който е произведен само в една дестилерия чрез дестилиране на ферментирала мъст от малцуван ечемик със или без цели зърна от други житни растения (преимно от пшеница или царевича). Шотландското „blended“ зърнено уиски се произвежда чрез смесване („blending“) на два или повече видове шотландско „single“ зърнено уиски, които са дестилирани/ получени в различни дестилерии.
2208 30 71 и 2208 30 79	Друго „Blended“ уиски, в съдове с вместимост Другите видове шотландско „blended“ уиски („blended scotch whisky“) се произвеждат чрез смесване („blending“) на един или повече видове шотландско „single“ малцово уиски с един или повече видове шотландско „single“ зърнено уиски.
2208 40 11 до 2208 40 99	Ром и други дестилати, получени чрез дестилация на ферментирани продукти от захарна тръстика Към тези подпозиции принадлежат например ромът и тафията, посочени в Обяснителните бележки към ХС за № 2208, трети параграф, 3, при условие, че са запазили техните органолептични характеристики.
2208 50 11 и 2208 50 19	Джин, в съдове с вместимост Джинът е спиртна напитка, получена обикновено чрез проста или последователна дестилация на ректифициран зърнен спирт или етилов алкохол, в присъствие на плодове от хвойна и на други аромати (например кориандър, корени от ангелика, анасон, джинджифил). Като джин, по смисъла на тези подпозиции, се считат само спиртните напитки, които имат органолептичните характеристики на джина. Следователно, от тези подпозиции са изключени, например: а) хвойновото питие (geneva) (подпозиции 2208 50 91 или 2208 50 99); б) аквавитът (aquavit) (подпозиции 2208 90 56 или 2208 90 77); в) „kranawitter“ (подпозиции 2208 90 56 или 2208 90 77).
2208 60 11 до 2208 60 99	Водка Виж Обяснителните бележки към ХС за № 2208, трети параграф, 5.
2208 70 10 и 2208 70 90	Ликьори Виж Обяснителните бележки към ХС за № 2208, първи параграф, (Б) и трети параграф.
2208 90 11 и 2208 90 19	Арак, в съдове с вместимост Аракът е спиртна напитка, произведена с помощта на специална мая, от меласа от захарна тръстика или от сладък сок от растения и от ориз. Аракът не трябва да се бърка с rakı, която се получава чрез повторна дестилация на дестилат от стафиди или от сушени смокини, в присъствие на анасонови зърна, и която се включва в подпозиции 2208 90 56 или 2208 90 77.
2208 90 33 и 2208 90 38	Дестилати от сливи, круши или череша, в съдове с вместимост Дестилати от сливи, от круши или от череша са спиртни напитки, получени единствено чрез ферментация и дестилация на джибри от сливи, от круши или от череша. Относно термините „сливи“ и „череша“, виж Обяснителните бележки към ХС за № 0809.

2208 90 48	Други По смисъла на тази подпозиция под плодови дестилати се разбират спиртните напитки, получени изключително чрез алкохолна ферментация и дестилация на плодове (различни от сливи, круши или чреши), например кайсии, боровинки, малини, черници, френско грозде, ягоди, ябълки, включително дестилати от ябълково вино. Калвадосът принадлежи към подпозиция 2208 90 45.
2208 90 56	Други Към тази подпозиция принадлежат, например, анасоновата спиртна напитка, raki, спиртната напитка от столетник (например текила, „mezcal“), спиртната напитка, дестилирана от ароматни растения, америте (дижестивите), аквавит, „knapawitter“, напитката от корени (например синя тинтява), спиртната напитка от сорго.
2208 90 69	Други спиртни напитки Освен напитките, посочени в Обяснителните бележки към ХС за № 2208, трети параграф, 14 до 18, към настоящата подпозиция принадлежат: <ol style="list-style-type: none">1. спиртните напитки, към които е добавена газирана вода (например уиски-сода);2. чайт с добавка на алкохол;3. смесите от спиртни напитки или смесите от спиртни напитки с плодови или зеленчукови сокове, наречени „коктейли“.
2208 90 71	Плодови Виж Обяснителната бележка за подпозиция 2208 90 48. Тази подпозиция включва калвадоса.
2208 90 77	Други Виж Обяснителната бележка за подпозиция 2208 90 56.
2208 90 78	Други спиртни напитки Виж Обяснителната бележка за подпозиция 2208 90 69.
2208 90 91 и 2208 90 99	Неденатуриран етилов алкохол, с алкохолно съдържание по обем, по-малко от 80 % vol, в съдове с вместимост Тези подпозиции включват течност, обозначена като „malt beer base“ с алкохолно съдържание по обем 14 % и произведена от варена бира, избистрена и впоследствие подложена на ултрафилтриране, с което е намалена концентрацията на съставки като горчиви вещества и протеини (вж. решение на Съда на Европейския съд по дело C-196/10).
2209 00	Годни за консумация видове оцет и годни за консумация заместители на оцет, получени от оцетна киселина
2209 00 11 и 2209 00 19	Видове оцет, в съдове с вместимост Виж допълнителна забележка 11 на настоящата глава. Виж също Обяснителните бележки към ХС за № 2209, (I), втори параграф, 1.
2209 00 91 и 2209 00 99	Други, в съдове с вместимост Към тези подпозиции принадлежат по-специално продуктите, посочени в Обяснителните бележки към ХС за № 2209, (I), втори параграф, 2, 3 и 4 и (II).

ГЛАВА 23

ОСТАТЪЦИ И ОТПАДЪЦИ ОТ ХРАНИТЕЛНАТА ПРОМИШЛЕНОСТ; ПРИГОТВЕНИ ХРАНИ ЗА ЖИВОТНИ

- Допълнителна забележка 3** Скритото алкохолното съдържание по маса се изчислява като се умножи масата на захарите (изразена в килограми инвертна захар), съдържаща се в 100 килограма от разглеждания продукт, с коефициент 0,47.
- 2301** **Брашна, прахове и агломерати под формата на гранули от меса, карангии, риби или ракообразни, мекотели или други водни безгръбначни, негодни за консумация от човека; пръжки**
- 2301 20 00** **Брашна, прахове и агломерати под формата на гранули от риби или ракообразни, мекотели или други водни безгръбначни**
- Брашната, праховете и агломератите под формата на гранули от риби от тази подпозиция са получени от риби или от отпадъци от риби, обикновено обработени с пара и пресовани, след това изсушени и смлени и евентуално агломерирани под формата на гранули.
- От тази подпозиция са изключени брашната от риби, годни за консумация от човека (подпозиция 0305 10 00).
- 2302** **Трици и други видове отпадъци, дори агломерирани под формата на гранули, получени при пресяване, смилане или друг вид обработка на житни или бобови растения**
- За да се различат продуктите от тази позиция от тези от глава 11, виж забележка 2 (А) на глава 11.
- За отбелязване е, че остатъците, посочени в Обяснителните бележки към ХС за № 2302, (Б), 1, съдържат 50 % или повече житни или бобови растения.
- За определяне на съдържанието на скорбяла (за продукта, такъв какъвто е), би следвало да се прилагат методите, включени в приложение III, част Л, от Регламент (ЕО) № 152/2009 на Комисията (ОВ L 54, 26.2.2009 г., стр. 1).
- 2302 10 10** **От царевича**
- и**
- 2302 10 90** При условие, че отговарят на критериите, определени в забележка 2 (А) на глава 11, начупените зърна от царевича, събрани по време на пресяването на неолоущените почистени зърна, са изключени от тези подпозиции (подпозиция 1104 23 98).
- 2303** **Остатъци от производството на нишесте или скорбяла и подобни остатъци, резенки от цвекло, остатъци от захарна тръстика и други отпадъци от производството на захар, отпадъци и остатъци от пивоварни или от спиртоварни, дори агломерирани под формата на гранули**
- За определяне на съдържанието на нишесте или скорбяла и на протеини би следвало да се прилагат методите, включени в приложение III, част Л и В, от Регламент (ЕО) № 152/2009 на Комисията (ОВ L 54, 26.2.2009 г., стр. 1).
- 2303 10 11** **Остатъци от производството на скорбяла от царевича (с изключение на водните концентрати от наkisването), с тегловно съдържание на протеини, изчислено в сухо вещество**
- и**
- 2303 10 19** Продуктите, класирани в тези подпозиции трябва да отговарят на критериите, включени в допълнителна забележка 1 на настоящата глава.
- Към тези подпозиции принадлежат по-специално:
1. Продуктите, наречени „царевичен глутен“ (обикновено под формата на брашно), съставени главно от глутен, получен по време на отделянето на скорбялата. Тяхното съдържание на протеини (азот × 6,25) превишава 40 % тегловно;
 2. Продуктите, наречени „глутенова храна“ (*gluten meal*), получени главно чрез смесване на сухи отпадъци от производството на царевична скорбяла с чист глутен. Тези продукти обикновено имат съдържание на протеини (азот × 6,25) около 40 % тегловно;

3. Продуктите, наречени „храни от царевичен глутен“ (*corn gluten feed*), които обикновено имат съдържание на протеини (азот \times 6,25) най-малко 20 % тегловно и са съставени главно от частици от перикарпа и от ендосперма, както и от глутен от царевични зърна, а в случай на нужда и от водни концентрати от накисването на царевичната, като всички тези продукти представляват вторични продукти при производството на скорбяла от царевича.

Тези подпозиции включват също продуктите по-горе, агломерирани под формата на гранули.

Към тези подпозиции принадлежат само продуктите със съдържание на скорбяла по-малко или равно на 28 % тегловно, изчислено в сухо вещество, съгласно метода, включен в приложение III, част II, от Регламент (ЕО) № 152/2009 (ОВ L 54, 26.2.2009 г., стр. 1) и със съдържание на мазнини по-малко или равно на 4,5 % тегловно, изчислено в сухо вещество, съгласно метода, включен в приложение III, част 3, от Регламент (ЕО) № 152/2009 (1).

Продуктите с по-високо съдържание на скорбяла или на мазнини се класират обикновено в глава 11 или в подпозиции 2302 10 10, 2302 10 90, 2309 90 41 или 2309 90 51, според случая. Същото се отнася за стоките, които съдържат продукти, получени от царевича чрез процес, различен от този, свързан с производство на скорбяла по мокър начин (отпадъци от пресяване на царевични зърна, смачкани царевични зърна, отпадъци от извличането на масло от царевични зародиши, получени по сух начин и т.н.).

Продуктите, класирани в тези подпозиции, не могат също да съдържат отпадъци от извличането на масло от царевични зародиши по мокър начин.

Водните концентрати от накисването на царевича, с каквото и да е съдържание на протеини, се включват в подпозиция 2303 10 90.

2303 10 90

Други

По смисъла на тази подпозиция, като отпадъци от производството на нишесте от корени от маниока, се считат продуктите от вида, съдържащ тегловно най-много 40 % нишесте, отнесено към сухо вещество.

Тези продукти, под формата на брашно или грис, които съдържат по-висок процент нишесте, принадлежат към подпозиции 1106 20 10 или 1106 20 90. Продуктите от вида на агломерирани под формата на гранули, принадлежат към подпозиция 0714 10.

Към настоящата подпозиция принадлежат също:

1. Продуктите, наречени „храни от глутен от сорго“ (*sorgho gluten feed*), обикновено със съдържание на протеини най-малко 18 % тегловно и съставени главно от частици перикарпа и от ендосперма, както и от глутен от зърна на сорго, а в случай на нужда и от водни концентрати от накисването на сорго, като всички тези продукти представляват вторични продукти при производството на скорбяла от сорго.

Към тази подпозиция принадлежат само продуктите със съдържание на скорбяла, непревишаващо 40 % тегловно, изчислено в сухо вещество.

Продуктите с по-високо съдържание на скорбяла се класират обикновено в глава 11 или в № 2302 или 2309, според случая;

2. Отпадъците от производството на нишесте, наречени „сушен пулп от картофи“. Съдържанието на нишесте в тези отпадъци обикновено се увеличава най-малко до 50 % тегловно.

За определянето на съдържанието на влага, би следвало да се прилага метода, включен в приложение III, част А, от Регламент (ЕО) № 152/2009 (ОВ L 54, 26.2.2009 г., стр. 1).

За отбелязване е, че водните концентрати от накисването на царевичната, с каквото и да е съдържание на протеини, се включват в тази подпозиция.

2303 20 10 и 2303 20 90

Резенки от цвекло, остатъци от захарна тръстика и други отпадъци от производството на захар

Не се счита като отпадък от производството на захари и не принадлежи към тези подпозиции суроватката, в която частично е отстранена лактозата (№ 0404).

Към тези подпозиции принадлежи цвеклото, с частично или напълно отделена захар.

2303 30 00

Остатъци и отпадъци от пивоварни или от спиртоварни

Виж Обяснителните бележки към ХС за № 2303, първи параграф, (Д), 1 до 5.

2304 00 00

Кюспета и други твърди остатъци, дори смлени или агломерирани под формата на гранули, получени при извличането на соевото масло

Настоящата позиция не включва люспите от соя, дори смлени, които не са били подложени на процесите за извличане на масло. (№ 2308).

- 2306** **Кюспета и други твърди остатъци, дори смлени или агломерирани под формата на гранули, получени при извличането на растителни мазнини или масла, различни от тези в № 2304 или 2305**
- 2306 41 00** **От семена от репица или рапица с ниско съдържание на ерукова киселина**
Виж забележка 1 към подпозициите на настоящата глава, както и Обяснителните бележки към ХС, Обяснителната бележка към подпозициите за подпозиция 2306 41.
- 2306 90 05** **От царевични зародиши**
Настоящата подпозиция съдържа отпадъците от извличането на маслото от царевични зародиши, получени по мокър или по сух начин, които отговарят на критериите от допълнителна забележка 2 на настоящата глава.
Продуктите, които не отговарят на тези критерии, принадлежат обикновено към глава 11 или към № 2302 или 2309, според случая.
- 2306 90 11**
и
2306 90 19 **Кюспета и други твърди остатъци, получени при извличането на маслиново масло**
Като отпадъци, получени при извличането на маслиново масло, се разбират единствено продуктите, чието съдържание на мазнини не превишава 8 % тегловно. Продуктите (с изключение на утайките) от вида с по-високо съдържание на мазнини се класират както съответната суровина (подпозиции 0709 92 10 или 0709 92 90).
За определяне на съдържанието на мазнини, би следвало да се прилага метода, включен в Регламент (ЕИО) № 2568/91 на Комисията, приложение XV (ОВ L 248, 5.9.1991 г., стр. 1).
- 2307 00** **Винени утайки; суров винен камък (тригия)**
- 2307 00 11** **С общо алкохолно съдържание по маса, по-малко или равно на 7,9 % мас и с тегловно съдържание на сухо вещество, равно или по-голямо от 25 %**
Виж допълнителна забележка 3 на настоящата глава, както и Обяснителната бележка, отнасяща се за нея.
- 2307 00 90** **Суров винен камък (тригия)**
Виж Обяснителните бележки към ХС за № 2307, втори параграф.
- 2308 00** **Растителни материали и отпадъци, растителни остатъци и субпродукти, дори агломерирани под формата на гранули, от видовете, използвани за храна на животни, неупоменати, нито включени другаде**
- 2308 00 11** **С общо алкохолно съдържание по маса, по-малко или равно на 4,3 % мас и с тегловно съдържание на сухо вещество, равно или по-голямо от 40 %**
Виж допълнителна забележка 3 на настоящата глава, както и Обяснителната бележка, отнасяща се за нея.
- 2308 00 40** **Дъбови желъди и индийски кестени; джибри от плодове, различни от грозде**
Джибри от плодове, различни от грозде включва по-специално „портокалови клетки“, т.е. продуктите, съставени от портокалови частици, които при пресоването на портокалите падат най-напред в сока, преди да бъде филтруван, и не съдържат почти никакви елементи от пулпа или от сока на плода, а са съставени в по-голямата си част от ципата на клетката и от *albedo*. Тези продукти са предназначени да бъдат прибавяни към разредените концентрати от портокалов сок или към лимонадите.
- 2308 00 90** **Други**
Към настоящата подпозиция принадлежат по-специално продуктите, посочени в Обяснителните бележки към ХС за № 2308, втори параграф, 2, 3, 4 и 6 до 9.
Тази подпозиция съдържа също люспите от соя, дори смлени, които не са били подложени на процесите за извличане на масло.

2309**Препарати от видовете, използвани за храна на животни**

Виж забележка 1 към настоящата глава.

За определяне на съдържанието на скорбяла или нишесте, трябва да се прилага поляриметричният метод (наричан още модифициран метод на Ewers), посочен в приложение III, част Л, от Регламент (ЕО) № 152/2009 (ОВ L 54, 26.2.2009 г., стр. 1).

Тегловното съдържание на скорбяла или нишесте в препарати от видовете, използвани за храна на животни по смисъла на № 2309, трябва да се определя чрез ензимния аналитичен метод, посочен в приложението към Регламент (ЕО) № 121/2008 (ОВ L 37, 12.2.2008 г., стр. 03) в случаите, когато са налице значителни количества от следните продукти за храна на животни:

- а) продукти от (захарно) цвекло, като резенки от (захарно) цвекло, меласа от (захарно) цвекло, резенки от (захарно) цвекло с прибавка на меласа, винаса от (захарно) цвекло, захар (от захарно цвекло);
- б) пулп от citrusови плодове;
- в) ленено семе; кюспе от ленено семе; шрот от екстрахирано ленено семе;
- г) рапично семе; кюспе от рапично семе; шрот от екстрахирано рапично семе; обвивки на рапично семе;
- д) слънчогледово семе; шрот от екстрахирано слънчогледово семе; шрот от екстрахирано слънчогледово семе, частично обелено;
- е) кюспе от копра; шрот от екстрахирана копра;
- ж) пулп от картофи;
- з) сухи маи;
- и) продукти, богати на инулин (например резенки и брашно от земни ябълки);
- к) пръжки.

Продукти със съдържание на скорбяла, по-ниско от 0,5 %, не следва да се считат за съдържащи скорбяла. Съдържанието на глюкоза се определя чрез хроматография в течна фаза с висока точност (HPLC) (Регламент (ЕО) № 904/2008 на Комисията (ОВ L 249, 18.9.2008 г., стр. 9)).

Относно израза „млечни продукти“, виж допълнителна забележка 4 към настоящата глава. Съдържанието на млечни продукти и съдържанието на скорбяла или нишесте се изчисляват спрямо продукта, така както е представен.

**2309 10 11
до
2309 10 90****Храни за кучета и котки, пригодени за продажба на дребно**

Към тези подпозиции принадлежат също играчките за гризане за кучета, представени в различни форми, такива като пръстени или кости, съставени от парченца от говежда кожа, желатин, сироп от глюкоза (като свързващо вещество), оцветители, хидролизат от растителни протеини, стабилизатор и, когато се отнася за пръстени, брашно от месо или от кости; те могат да бъдат напълно изядени.

2309 90 10**Продукти от риби или морски бозайници, наречени „разтворими“**

Виж Обяснителните бележки към ХС за № 2309, (II), (B), последния параграф, 1.

2309 90 20**Продукти, упоменати в допълнителна забележка 5 към настоящата глава**

Трябва да се отбележи, че водата от на кисването на царевича, в качеството на хранителна среда (бульон за посевки на бактерии) е причината за евентуалното наличие в продукта на остатъци от мъртви вещества от ферментацията с концентрация, не превишаваща обикновено 2 %. Тези продукти са откриваеми с микроскоп.

Освен това, продуктите, съдържащи остатъци от водата от на кисването, използвана при някои ферментации, съдържат в много малки количества следните вещества: амилоглюкозидаза, алфа-амилаза, гума ксантан, млечна киселина, лимонена киселина, лизин, треонин, триптофан.

Трябва да се отбележи, че самата вода от на кисването на царевича съдържа съвсем малки количества от някои от тези вещества (например, аминокиселини) и че увеличаването на тяхната концентрация, вследствие на ферментацията, е незначително.

Продуктите със съдържание на скорбяла или на мазнини по-високо от границите, определени в допълнителна забележка 5, се класират в подпозиция 2309 90 41 или 2309 90 51, според случая.

Съответствието на отпадъците от производството на скорбяла от царевича, внесени от САЩ, се проверява съгласно Регламент (ЕО) № 1375/2007 на Комисията (ОВ L 307, 24.11.2007 г., стр. 5).

ГЛАВА 24

ТЮТЮН И ОБРАБОТЕНИ ЗАМЕСТИТЕЛИ НА ТЮТЮНА

2401

Сурови или необработени тютюни; отпадъци от тютюн

Относно суровите или необработени тютюни, виж Обяснителните бележки към ХС за № 2401, първи параграф, 1.

Разбира се под:

- а) тютюни, „тръбно сушени“ от типа Виржиния — тютюните, които са били сушени с топъл въздух в изкуствени атмосферни условия чрез процес с регулиране на топлината и вентилацията, като се избягва всякакъв контакт на дима с тютюневите листа; цветът на сушения тютюн нормално варира от лимоненожълт до много тъмнооранжев или до червен. Други цветове или комбинации от цветове се получават често от разликата на узряване или от техниките на обработване или на сушене;
- б) тютюни, „светли въздушно сушени“ от типа Бърлей, включително хибридите на Бърлей — тютюните, които са били сушени с топъл въздух в естествени атмосферни условия и които не изпускат миризма на дим, когато се подложат на загряване или на преминаване на допълнителен въздух; листата имат цвят, който може да е от цвят на светла дъбова кора до червеникав. Други цветове или комбинации от цветове се получават често от разликата на узряване или от техниките на обработване или на сушене;
- в) тютюни, „светли въздушно сушени“ от типа Мериленд — тютюните, които са били сушени с топъл въздух в естествени атмосферни условия и които не изпускат миризма на дим, когато се подложат на загряване или на преминаване на допълнителен въздух; листата имат цвят, който може да е от светло жълт до тъмночерешов. Други цветове или комбинации от цветове се получават често от разликата на узряване или от техниките на обработване или на сушене;
- г) тютюни, „огневосушени“ — тютюните, които са били сушени с топъл въздух в изкуствени атмосферни условия с помощта на огън от дърва, от който те частично поглъщат дима. „Огневосушените“ тютюневи листа са по-дебели от тези на тютюните „тръбно сушени“ от типа Бърлей или от типа Мериленд със сходни стъбла. Цветовете нормално варират от жълтеникавокафяв до много тъмнокафяв. Други цветове или комбинации от цветове се получават често от разликата на узряване или от техниките на обработване или на сушене.

Тютюните, „слънчево сушени“, са били сушени директно от слънчевата топлина, на открито и на силна светлина.

Към настоящата позиция не принадлежат по-специално живите тютюневи растения (№ 0602).

2401 30 00

Отпадъци от тютюн

Освен отпадъците от тютюн, упоменати в Обяснителните бележки към ХС за № 2401, първи параграф, 2, към настоящата подпозиция принадлежат по-специално:

1. Отпадъците, произхождащи от манипулирането на тютюневите листа; в търговията те са познати под името „*kirinti*“, брокелини, скрап и т.н. Те обикновено съдържат онечиствания или чужди тела, такива като прах, растителни остатъци, текстилни влакна. Тези отпадъци понякога се почистват от праха чрез пресяване;
2. Остатъци от тютюневи листа, познати в търговията под името „*siftings*“, които са получени чрез пресяване на отпадъците, посочени по-горе;
3. Отпадъци, произхождащи от производството на пури, определяни под името „*cuttings*“ и състоящи се от парчета или изрезки от листа;
4. Прахът от тютюн (отпадъчен страничен продукт, получен при пресяването на посочените по-горе отпадъци).

Към тази подпозиция не принадлежат, например, отпадъците от тютюн, пригодени за продажба като тютюни за пушене, за дъвчене, за смъркане или като тютюнев прах, или за които се предвижда третиране с цел да бъдат използвани като тютюни за пушене, за дъвчене, за смъркане или като тютюнев прах (№ 2403).

2402

Пури (включително тези с отрязани краища), пурети и цигари от тютюн или от заместители на тютюн

2402 10 00

Пури (включително тези с отрязани краища) и пурети, съдържащи тютюн

Пурите (включително тези с отрязани краища) и пуретите са тютюневи свитъци, годни за пушене и, предвид техните свойства, са изключително предназначени за пушене в това състояние, като притежават:

- а) външна обвивка от естествен тютюн, покриваща продукта изцяло, включително, когато е подходящо, филтъра (но без допълнителен слой, частично покриващ външната обвивка), но не и мундшука, ако има такъв; или
- б) ситно нарязан пълнеж и външна обвивка с нормален цвят на пура, от възстановен тютюн от подпозиция 2403 91 00, покриваща продукта изцяло, включително, където е подходящо, и филтъра, но не и мундшука, ако има такъв, при условие, че единичното тегло на изделието, без филтъра и мундшука, е равно или по-голямо от 2,3 g и не е по-голямо от 10 g, и периметърът поне в една трета от дължината на изделието е не по-малък от 34 mm.

При условие че отговарят на горните критерии, в тази подпозиция се класират също продуктите, снабдени с външна обвивка от възстановен тютюн, които са съставени частично от вещества, различни от тютюна.

2402 20 10
и
2402 20 90

Цигари, съдържащи тютюн

Цигарите са тютюневи свитъци, годни за пушене в това състояние и които не трябва да се считат като пури или пурети (виж Обяснителните бележки за подпозиция 2402 10 00).

Към тези подпозиции принадлежат също продуктите, съставени частично от вещества, различни от тютюна и които отговарят на дефиницията по-горе.

От тези подпозиции са изключени продуктите, съставени изцяло от вещества, различни от тютюна (подпозиция 2402 90 00 или, ако са предназначени за медицински цели, глава 30).

2402 90 00

Други

Към тази подпозиция принадлежат пурите, пуретите и цигарите, съставени изцяло от заместители на тютюн, такива като цигарите, произведени с помощта на листа от разновидност на марулята, специално приготвени, несъдържащи нито тютюн, нито никотин.

2403

Други видове тютюн и заместители на тютюна, обработени; „хомогенизирани“ или „възстановени“ тютюни; тютюневи екстракти и сокове

2403 11 00

Тютюн за наргиле, упоменат в забележка 1 към подпозициите към настоящата глава

Виж забележка 1 към подпозициите на настоящата глава, както и Обяснителните бележки към ХС, Обяснителната бележка към подпозициите за подпозиция 2403 11.

2403 19 10
и
2403 19 90

Други

Тютюнът за пушене е тютюн, нарязан или раздробен по всякакъв друг начин, разтеглен или пресован на плочи, който е годен за пушене, без да трябва предварително да претърпи друга промишлена преработка.

Отпадъците, произхождащи от манипулирането на тютюневи листа или от производството на тютюневи изделия, годни за пушене, се считат като тютюн за пушене, ако не отговарят на описанията за пури, пурети или цигари (вж. обяснителните бележки за подпозиции 2402 10 00 и 2402 20 10 и 2402 20 90).

Към настоящите подпозиции принадлежат също смесите на тютюн за пушене с вещества, различни от тютюна, и които отговарят на дефиницията по-горе, като се изключват продуктите, предназначени за медицински цели (глава 30).

Към тези подпозиции принадлежи също рязаният тютюн (*cut cigarette rag*), крайната тютюнева смес, използвана за производството на цигари.

2403 91 00

„Хомогенизирани“ или „възстановени тютюни“ (тютюнево фолио)

Виж Обяснителните бележки към ХС за № 2403, първи параграф, б.

2403 99 10

Тютюн за дъвчене и тютюн за смъркане

Тютюнът за дъвчене е тютюн, представен под формата на свитъци, на пръчки, на дълги тънки ленти, на кубчета или на плочи, специално приготвен за дъвчене, а не за пушене, и е пригоден за продажба на дребно.

Тютюнът за смъркане е тютюн на прах или на зърна, специално приготвен за смъркане, а не за пушене.

Към тази подпозиция принадлежат продуктите, съставени частично от вещества, различни от тютюна, и отговарящи на условията, определени по-горе.

2403 99 90**Други**

Към настоящата подпозиция принадлежат по-специално:

1. Екстрактите и соковете от тютюн, упоменати в Обяснителните бележки към ХС за № 2403, първи параграф, 7;
2. Тютюневият прах (обикновено получен чрез процес, например смилане, който води до специфичен зърнометричен състав). Не трябва да има онечиствания, а размерът на частиците трябва да бъде под 0,4 mm;
3. Бразилските тютюни, изтеглени, сосирани и ферментирани, пресовани на бали и опаковани в кожи (mangotes);
4. Експандираният тютюн, който не е нарязан или раздробен по друг начин;
5. Продукт за пушене (например „тютюн за наргиле“), съставен изцяло от заместители на тютюна и вещества, различни от тютюна.

РАЗДЕЛ V

МИНЕРАЛНИ ПРОДУКТИ

ГЛАВА 25

СОЛ; СЯРА; ПРЪСТ И КАМЪНИ; ГИПС, ВАР И ЦИМЕНТ

- Забележка 1** Флотацията има за цел да отдели елемента, на който минералът е богат, от примесите, събирайки го върху водната повърхност, в която е бил потопен, а примесите се отлагат на дъното.
- 2501 00** Сол (включително готварска сол и денатурирана сол) и чист натриев хлорид, дори във воден разтвор или с противоагломериращи добавки или с добавки, осигуряващи добра течливост; морска вода
- 2501 00 31** Предназначени за химическа преработка (отделяне на Na от Cl) с цел производство на други продукти
Ако отговаря на условията, определени от компетентните власти, в тази подпозиция се включва, по-специално, солта, дори денатурирана, предназначена за производство на солна киселина, хлор, калциев хлорид, натриев нитрат, натриев хипохлорит, сулфати, карбонати, хидроксиди, натриев хлорат и перхлорат, както и на метала натрий.
- 2501 00 51** Денатурирани или предназначени за други промишлени цели (включително рафиниране), с изключение на консервиране или приготвяне на продукти, предназначени за храна на хора или животни
Тази подпозиция включва, при условие, че отговаря на условията, определени от компетентните власти:
1. Денатурираната сол, каквото и да е предназначението ѝ, с изключение на денатурираната сол от подпозиция 2501 00 31;
 2. Солта, предназначена за рафиниране; като рафиниране се счита само пречистването чрез процеси, в които солта е разтворена;
 3. Солта, предназначена за промишлени цели, различни от химическа преработка, консервиране или приготвяне на продукти, предназначени за храна на хора или животни. Счита се, че е за промишлена цел, солта, която е предназначена да бъде използвана в промишлено предприятие като суровина или като добавка в промишлен производствен цикъл (например в металургията, бояджийството, кожарската промишленост, производството на сапун, хладилната и керамичната промишленост).
- Солта, различна от денатурираната сол, използвана за посипване на пътища, се включва в подпозиция 2501 00 99.
- 2501 00 91** Сол, годна за консумация от човека
Солта, годна за консумация от човека, е неденатурирана сол, която може да бъде използвана направо за готвене, на трапезата или в промишлеността за подправяне или консервиране на хранителни продукти. Като общо правило, тази сол е с голяма чистота и е еднакво бяла.
- 2501 00 99** Други
Тази подпозиция включва, например, неденатурираната сол, която се използва през зимата за разпръскване, както и солта, която се използва за хранене на животните (например, под формата на блокове за близане).
- 2503 00** Сяра от всякакъв вид, с изключение на сублимираната, утаената и колоидната сяра
- 2503 00 10** Сяра, необработена или нерафинирана
В тази подпозиция се включват различните видове сяра, упоменати в Обяснителните бележки към ХС за № 2503, първи параграф, 1 до 4. Тези видове сяра се представят, най-общо, под формата на блокове, парчета или прах.
- 2503 00 90** Други
Тази подпозиция съдържа различните видове сяра, упоменати в Обяснителните бележки към ХС за № 2503, първи параграф, 5 до 7. Тези видове сяра се представят, най-общо, под формата на цилиндри или на малки пити (рафинирана сяра) или пък под формата на прах (пресята сяра, вентилирана сяра, микронизирана сяра).
- 2508** Други глини (с изключение на експандираните глини от № 6806), андалузит, кианит, силиманит, дори калцинирани; мулит; шамотна или динасова пръст

2508 10 00	Бентонит <p>Виж Обяснителните бележки към ХС за № 2508, трети параграф, 1.</p> <p>Естествените бентонити обикновено имат рН между 6 и 9,5 (за 5 % водни суспензии и след един час престояване) и съдържание на натриев карбонат по-малко от 2 %; тяхното общо съдържание на обменните натрий и калции не превишава стойността 80 в еквивалентна маса (meq) за 100 g. Те са два вида: малко набъбващи калциеви и много набъбващи натриеви (процент на набъбване по-малък от 7 или по-голям от 12 ml/g).</p> <p>Някои естествени бентонити могат да имат характеристика, отклоняваща се от тези стойности; когато повече от една от характеристиките се отклоняват, бентонитът обикновено се счита за активиран.</p> <p>Активираните бентонити се включват обикновено в подпозиция 3802 90 00.</p>
2511	Естествен бариев сулфат (барит); естествен бариев карбонат (витерит), дори калциниран, с изключение на бариевия оксид от № 2816
2511 10 00	Естествен бариев сулфат (барит) <p>Баритът е с повече или по-малко примеси от железен оксид, алуминиев оксид, натриев карбонат и силициев карбонат. При получаване на почти бял продукт, той се натрошава, сортира – за да се отделят цветните съставки, най-често жълтеникави, превръща се в прах и после се пречиства чрез утаяване.</p>
2511 20 00	Естествен бариев карбонат (витерит) <p>Витеритът се представя под формата на правилни ромбични кристали или на жълтеникава маса, неразтворими във вода.</p>
2513	Пемза; шмиргел; естествен корунд, естествен гранат и други естествени абразиви, дори топлинно обработени
2513 20 00	Шмиргел, естествен корунд, естествен гранат и други естествени абразиви <p>Като други естествени абразиви, по смисъла на тази подпозиция, трябва да се разбира, например, трепела, наречен „гнила пръст“ или „гнила скала“, с пепелносив цвят, използван като мек абразив или за полиране.</p>
2516	Гранит, порфир, базалт, пясъчник и други камъни, използвани за направа на паметници или в строителството, дори грубо дялани или просто нарязани с трион или по друг начин, на блокове или на плочи с квадратна или правоъгълна форма <p>Когато просто нарязаните камъни нямат еднаква дебелина, класирането според дебелината се извършва в зависимост от най-голямата дебелина.</p>
2516 11 00	Необработен или грубо дялан <p>Обяснителните бележки към ХС за подпозиция 2515 11 са приложими, с необходимите промени.</p>
2516 12 00	Само нарязан с трион или по друг начин, на блокове или на плочи с квадратна или правоъгълна форма <p>Обяснителните бележки към ХС за подпозиция 2515 12 са приложими, с необходимите промени.</p>
2516 90 00	Други видове камъни, използвани за направа на паметници или в строителството <p>Тази подпозиция съдържа:</p> <ol style="list-style-type: none">1. Твърдите скали, такива като порфир, сиенит, лава, базалт, гнайс, трахит, диабаз, диорит, фонолит, липарит, габро, лабрадорит и перидотити;2. Варовиковите камъни, използвани за направа на паметници или в строителството, невключени в № 2515, т.е. тези с привидна плътност по-малка от 2,5, необработени, грубо дялани или само нарязани с трион или по друг начин, на блокове или на плочи с квадратна или правоъгълна форма с всякаква дебелина;3. Серпентина или офита, необработен, грубо дялан или просто нарязан с трион или по друг начин, на блокове или на плочи с квадратна или правоъгълна форма, също с всякаква дебелина.

- 2518** **Доломит, дори фритован или калциниран, включително доломит, грубо дялан или само нарязан с трион или по друг начин, на блокове или на плочи с квадратна или правоъгълна форма; доломит, агломериран с помощта на свързващи вещества**
- 2518 10 00** **Доломит, некалциниран, нито фритован**
Доломитът е естествен двоен карбонат на калция и магнезия. Той остава класиран в тази подпозиция, дори когато е претърпял лека топлинна обработка, непроменяща химичния му състав.
Тази подпозиция съдържа доломита в необработено състояние, грубо дялан (грубо издялан в четвъртата форма) или просто нарязан с трион или по друг начин, на блокове или на плочи с квадратна или правоъгълна форма.
- 2518 20 00** **Доломит, калциниран или фритован**
Като калциниран или фритован доломит се разбира доломитът, който е бил подложен на по-напреднала топлинна обработка (1 500°C или повече, за фритования доломит, и около 800°C, за калцинирания доломит) и който променя химичния си състав чрез освобождаване на въглероден диоксид.
- 2519** **Естествен магнезиев карбонат (магнезит); електростопен магнезиев оксид; калциниран до пълно обезводняване (фритован) магнезиев оксид, дори съдържащ малки количества други оксиди, прибавени преди фритоването; друг магнезиев оксид, дори чист**
- 2519 90 10** **Магнезиев оксид, различен от калцинирания магнезиев карбонат (магнезит)**
Тази подпозиция съдържа по-специално:
 1. Магнезиевия оксид, получен чрез калциниране на магнезиев хидроксид или на утаен магнезиев карбонат, и използван по-специално във фармацията: Касае се за бял прах, с чистота 98 % или повече;
 2. Магнезиевия оксид, получен чрез стапяне на предварително калциниран магнезит при температури от 1 400 до 1 800° C; така полученият магнезиев оксид се стопява в електродъгова пещ при температури от 2 800 до 3 000°C, след охлаждане се получава кристален продукт, съставен почти изключително от магнезиев оксид (стопен магнезиев оксид); той има степен на чистота най-малко 95 % и е характерен с кристали със стъклообразен вид;
 3. Магнезиевия оксид, произхождащ от морска вода, получен чрез калциниране на магнезиев хидроксид, утаен от морска вода; този продукт обикновено е с чистота между 91 и 98 % и, като характерно онечистване, съдържа, бор в количество по-голямо от това, съдържащо се в калцинирания до пълно обезводняване (фритован) магнезиев оксид (около 100 ppm срещу около 40 ppm).
- 2520** **Природен гипс; анхидрид; гипсови свързващи вещества, дори оцветени или съдържащи малки количества ускорители или забавители**
- 2520 20 00** **Гипсови свързващи вещества**
Тази подпозиция съдържа по-специално гипсовите свързващи вещества за строителството.
Гипсовите свързващи вещества за строителството са произведени, чрез подходящ процес на приготвяне и изпичане, от сурови гипсови свързващи вещества (гипсова скала или други материали, съдържащи природен гипс, като например, вторични продукти от химичната промишленост). Чрез прибавяне на добавки по време на производството могат да бъдат получени определени характеристики. Добавките са това, което се нарича фиксиращи агенти, т. е. вещества, които позволяват да се променят, по желание, характеристиките на гипсовите свързващи вещества, например, тяхната консистенция или тяхната свързваща способност, както и забавители или ускорители на втвърдяването.
Те се използват, например, като мазилка, имитираща мрамор, за покриване на стени и тавани, в производството на плочи за строителството или на други елементи за строителството, или за замазване на фугите на настилки с плочи.
- 2523** **Видове хидравличен цимент (включително циментов клинкер), дори оцветени**
- 2523 90 00** **Други видове хидравличен цимент**
Тази подпозиция съдържа по-специално:
 1. Циментът за доменни пещи е съставен от най-малко 20 % тегловно клинкер от Портландцимент и 36 до 80 % тегловно гранулирана шлака от доменни пещи, както и най-много 5 % тегловно други съставки на цимента;
 2. Пуцолановият цимент е съставен от най-малко 60 % тегловно клинкер от Портландцимент и най-много 40 % тегловно естествен пуцолан или летлива пепел, както и най-много 5 % тегловно други съставки на цимента.

Относно пуцоланите, виж Обяснителните бележки към ХС за № 2530, (Г), 7.

Летливата пепел е фин лек прах, получен при обезпрашаване на прахообразните частици в газовете от изгарянето в пещи, които се захранват с прахообразни въглища. Цветът варира между сив и черен.

2524	Азбест
2524 10 00	Крокидолит Виж Обяснителните бележки към ХС за № 2524, втори параграф.
2526	Естествен стеатит, дори грубо дялан или само нарязан с трион или по друг начин, на блокове или на плочи с квадратна или правоъгълна форма; талк
2526 20 00	Смлени или стрити на прах От настоящата подпозиция е изключен талкът на прах, пригоден за продажба на дребно за козметична употреба (№ 3304).
2528 00 00	Естествени борати и техните концентрати (дори калцинирани), с изключение на боратите, извлечени от естествените солени води; естествена борна киселина, съдържаща максимално 85 % H_2BO_3 в сухо вещество Тази позиция включва по-специално: <ol style="list-style-type: none">1. Кернит и тинкал, наричани също естествени борати;2. Пандермита и прицеита, които са калциеви борати;3. Борашита, който е магнезиев хлорборат;4. Естествената борна киселина, която се получава при изпаряването на водите от кондензацията на естествените пари, излизащи от почвата в някои райони (богати на гейзери области в Италия, наречени <i>soffioni</i>) или на водите, каптирани в подпочвените слоеве на тези райони, при условие, че съдържа най-много 85 % в сухо вещество. Борната киселина, съдържаща повече от 85 % в сухо вещество, се включва в № 2810 00. Тази позиция не включва натриевия борат, получен чрез топлинна обработка на кернита или тинкала (рафиниран боракс), нито натриевите борати, получени при изпаряването на водите от някои солени езера (№ 2840).
2530	Минерални продукти, неупоменати, нито включени другаде
2530 10 00	Вермикулит, перлит и хлорити, неекспандирани Виж Обяснителните бележки към ХС за № 2530, (Г), 3.
2530 90 00	Други Виж Обяснителните бележки към ХС за № 2530, части (А), (Б), (В) и (Г (с изключение на 3)).

ГЛАВА 26

РУДИ, ШЛАКИ И ПЕПЕЛИ

2620 Шлаки, пепели и остатъци (различни от получените при производството на чугун, желязо или стомана), съдържащи метали, арсен или техни съединения

2620 11 00 Щейн от галванизация (hard zinc spelter)

Щейнът от галванизация е остатък от вани за галванизация. Различават се:

1. Тежките шейнове от галванизация, които са метални продукти с много променлив и нехомогенен състав, труднопими и по-плътни от цинка, които се отлагат на дъното на ваната с течен цинк при поцинковането чрез горещо потапяне на стоманени ламарини, телове, тръби и други.

Тези шейнове се извличат от ваната в пастообразно състояние и се отливат във формата на плочи или калъпи, които могат да имат грапов и дори порест външен вид.

Те съдържат тегловно от 2 до 5 % желязо. Тяхното съдържание на цинк варира от 92 до 94 % тегловно. Съдържанието им на алуминий обикновено е слабо и не превишава 0,2 до 0,3 % тегловно;

2. Леките шейнове от галванизация или „повърхностни шейнове“, които са метални продукти от обирание на пяната от ваните за непрекъсната галванизация по метода Сензимир, несъдържащи топлини вещества.

Тези шейнове, по-малко плътни от цинка, плуват на повърхността на ваните. Извлечени от ваните в пастообразно състояние и отлети под формата на калъпи, те имат по-малко неравномерен външен вид от предходните.

Тяхното съдържание на желязо е много по-малко, обикновено по-ниско от 0,5 % тегловно. Съдържанието им на алуминий е по-голямо: 1 до 2 % тегловно. Тяхното съдържание на цинк е от порядъка на 98 % тегловно.

Те не трябва да се объркат с цинковите сплави (№ 7901), които обикновено съдържат тегловно от 3 до 5 % алуминий и могат да съдържат тегловно до 3 % мед, но които отговарят на точни технически характеристики, докато съставът на цинковите шейнове е такъв, че те могат да бъдат оползотворени само за металургична или химична преработка.

2620 19 00 Други

Тази подпозиция включва по-специално:

1. Шейновете от рафиниране, които се извличат от дъното на ваните за рафиниране на необработен цинк и които съдържат тегловно от 4 до 8 % олово и до 6 % желязо;
2. Цинковите шлаки и пепели, съставени от цинк (от 65 до 70 % тегловно) и цинков оксид, замърсени с въглен и други нечистотии;
3. Цинковата пяна, която се състои от метален цинк, от цинков и от амониев хлорид, от цинков оксид и от железен оксид и се извлича от ваните за галванизация или от ваните за претопяване на цинкови вторични суровини;
4. Цинковия шлак (цинкови утайки), който е отпадък от някои производства, използващи цинка като редуктор;
5. Цинковата сгурия, получена като отпадък при производството на цинков оксид от цинков шейн; тя съдържа тегловно около 60 % цинк, а остатъкът е от желязо и други нечистотии;
6. Остатъчните цинкови оксиди, получени при обезпращаването на димните газове от преработка на различни метали или сплави, такива като месинг. Тези остатъчни оксиди не трябва да се объркат:
 - с цинковата сива (подпозиция 3206 49 70), която е цинков оксид с много примеси, представяна под формата на прах с еднакви цвят и размер на частиците, и използвана като пигмент;
 - с цинковите прахове, получени чрез пулверизиране на разтопен цинк (подпозиция 7903 90 00) и с цинковата пудра, съдържаща тегловно от 80 до 94 % метален цинк и чиито зрънца са покрити със слой от цинков оксид (подпозиция 7903 10 00).

2620 21 00 Утайки от оловосъдържащ бензин и утайки от оловосъдържащи антидетонаторни препарати

Виж забележка 1 към подпозициите на настоящата глава.

Виж също Обяснителните бележки към ХС, № 2620, втория параграф, 10.

2620 60 00	Съдържащи арсен, живак, талий или техни смеси от видовете, използвани за извличане на арсен или на тези метали или за производството на техни химични съединения Виж забележка 2 към подпозициите на настоящата глава.
2620 91 00	Съдържащи антимон, берилий, кадмий, хром или техни смеси Виж Обяснителните бележки към ХС, № 2620, втория параграф, 13.
2621	Други шлаки и пепели, включително пепелите от морски водорасли; пепели и остатъци от изгарянето на битови отпадъци
2621 10 00	Пепели и остатъци от изгарянето на битови отпадъци Виж Обяснителните бележки към ХС, № 2621, втория параграф, 5.

ГЛАВА 27

**МИНЕРАЛНИ ГОРИВА, МИНЕРАЛНИ МАСЛА И ПРОДУКТИ ОТ ТЯХНАТА ДЕСТИЛАЦИЯ;
БИТУМИНОЗНИ МАТЕРИАЛИ; МИНЕРАЛНИ ВОСЪЦИ****Общи разпоредби**

Освен при обратни указания, под „методи ASTM“ се разбират методите, възприети от American Society for Testing and Materials.

Забележка 2

За определяне на съдържанието на ароматните съставки се прилагат следните методи:

- продукти, чиято крайна точка на дестилация е по-ниска или равна на 315°C: метод EN15553,
- продукти, чиято крайна точка на дестилация е по-висока от 315°C: виж приложение А към Обяснителните бележки за тази глава.

Допълнителна забележка 5

1. Трябва да се отбележи, че с изключение на разпоредбите на допълнителна забележка 5 н), предвиденото необлагане с мито е приложимо за цялото количество продукти, подложени на специфична преработка.

Следователно, ако един нефтен продукт е вложен в производството, например за да претърпи алкилиране или полимеризация, дори частта, която няма да бъде действително преработена (алкилирана или полимеризирана) ще ползва необлагането с мито.

2. В случай, че за „специфичната преработка“ е необходима предварителна подготовка (виж последния параграф на допълнителна забележка 5), за да може да се ползва необлагането с мито са нужни две условия:

- а) внесенят продукт трябва да бъде действително обект на „специфична обработка“, например обект на крекинг;
- б) предварителната подготовка трябва да бъде от задължителните, за определена „специфичната преработка“.

Като предварителна подготовка, необходима за продуктите, предназначени да претърпят „специфична преработка“, се считат по-специално:

- а) освобождаване от газове;
- б) сушене;
- в) отстраняване на някои леки или тежки продукти, които биха могли да затруднят преработката;
- г) отстраняване или видоизменяне на меркаптаните (омекотяване или пречистване), на други серни съединения или на други вещества, вредни за преработката;
- д) неутрализация;
- е) декантиране;
- ж) обезсоляване.

Количествата на продуктите, евентуално получени по време на предварителна подготовка, които не са подложени на специфична преработка, се облагат с митата, прилагани за продуктите „предназначени за други цели“, според вида и стойността на внесените продукти и на базата на нетното тегло на получените продукти.

Допълнителна забележка 5 а)

Под вакуумна дестилация се разбира дестилация при налягане, непревишаващо 400 mbar, измерено при върха на колоната.

Допълнителна забележка 5 б)

Под редестилация чрез процес на дълбоко фракциониране, се разбират дестилационните процеси (различни от атмосферна дестилация *topping*), прилагани в промишлени инсталации, с непрекъснат или периодичен цикъл, въздействащи върху дестилатите от подпозиции 2710 12 11 до 2710 19 48, 2711 11 00, 2711 12 91 до 2711 19 00, 2711 21 00 и 2711 29 00 (освен пропана с чистота равна или по-висока от 99 %) за получаване на:

1. отделни въгледороди с висока степен на чистота (90 % или повече за олефините и 95 % или повече за другите въгледороди), като изомерните смеси на едно и също органично съединение трябва да се считат като отделни въгледороди.

За отбелязване е, че се допускат само преработките, чрез които се получават най-малко три различни продукти, като това ограничение не се прилага, когато преработката съдържа разделяне на изомери. В това отношение, що се отнася до ксилените, етилбензенът се счита като изомер на ксилена;

2. продуктите от подпозиции 2707 10 00 до 2707 30 00, 2707 50 00 и 2710 12 11 до 2710 19 48:

- а) за които не се допуска крайната точка на кипене на една фракция да съвпада с началната точка на кипене на следващата фракция, когато разликата между температурите, при които дестилират 5 % и 90 % обемно (включително загубите), е равна или по-малка от 60°C по метода EN ISO 3405 (равностоеен на метода ASTM D 86);
- б) за които се допуска крайната точка на кипене на една фракция да съвпада с началната точка на кипене на следващата фракция, когато разликата между температурите, при които дестилират 5 % и 90 % обемно (включително загубите), е равна или по-малка от 30°C по метода EN ISO 3405 (равностоеен на метода ASTM D 86).

**Допълнителна забележка
5 в)**

Под крекинг (*cracking*) се разбира промишлена преработка, имаща за цел разкъсване на молекулите на нефтените продукти и изменение на тяхната химична структура чрез загряване, с или без налягане, с или без помощта на катализатор, чрез които се получават по-леки въглеводородни смеси, течни или газообразни при нормални температура и налягане.

Най-важните крекинг процеси са следните:

1. термичния крекинг (*cracking*);
2. каталитичния крекинг (*cracking*);
3. крекинга с водна пара (*steamcracking*) за получаване на газообразни въглеводороди;
4. хидрокрекинга (*hydrocracking*) (крекинг-преработка под водородно налягане);
5. дехидрогенирането;
6. дезалкилирането;
7. коксуването (*coking*);
8. вискоредукцията (*visbreaking*).

**Допълнителна забележка
5 г)**

Под риформинг (*reforming*) се разбират термични или каталитични преработки на леки или средни масла с цел увеличаване на съдържанието им на ароматни съединения. Каталитичният риформинг се използва, например, за превръщане на леките масла от първичната дестилация в леки масла с по-високо октаново число (с повишено съдържание на ароматни въглеводороди) или в смес от въглеводороди, съдържащи бензен, толуен, ксилени, етилбензен и други.

По принцип „каталитичните риформинг процеси са тези“ при които като катализатор се използва платина.

**Допълнителна забележка
5 д)**

Под екстракция със селективни разтворители се разбират процесите на разделяне на групи от продукти с различна молекулярна структура чрез специфични разтворители с избирателни свойства (например, фурфурал, фенол, дихлорен етилов етер, серен триоксид, нитробензен, карбамид и някои производни на карбамида, ацетон, пропан, метилетилкетон, метил-изобутилкетон, гликол, N-метилморфолин).

**Допълнителна забележка
5 ж)**

Под полимеризация се разбират промишлените процеси, чрез които със или без загряване, със или без използване на катализатор, ненаситените въглеводороди се свързват в един или повече от техните полимери или съполимери.

**Допълнителна забележка
5 з)**

Под алкилиране се разбира всяка термична или каталитична реакция, при която ненаситените въглеводороди се свързват с други, каквито и да е, въглеводороди, особено с изопарафините или с ароматните съединения.

**Допълнителна забележка
5 и)**

Под изомеризация се разбира преобразуване на структурата на компонентите на нефтените продукти, без да се променя тяхната емпирична формула.

**Допълнителна забележка
5 л)**

Между процесите на отстраняване на парафините, по смисъла на настоящата допълнителна забележка, могат да се посочат, например:

1. отстраняването на парафините чрез охлаждане (със или без разтворители);
2. микробиологичната преработка;

3. карбамидната отстраняване на парафините;
4. преработката чрез молекулярни сита.

**Допълнителна забележка
5 н)**

Под атмосферна дестилация се разбира дестилацията, извършена под налягане от порядъка на 1 013 mbar, измеренно при върха на колоната.

**Допълнителна забележка
6**

1. Под „химическа преработка“ се разбира всяка операция, която има за цел молекулярно превръщане на един или повече от компонентите на вложения нефтен продукт.

Не се счита като „химическа преработка“, например, обикновеното смесване на един нефтен продукт с друг продукт, нефтен или не. Така, прибавянето на „white spirit“ (минерален терпентин) към боя или на смазочно масло към печатарско мастило не може да се счита като отговарящо на дефиницията за „химическа преработка“. Същото се отнася и за всяко използване на нефтени продукти като разтворители, като моторни горива или като горива за отопление.

2. Примери за „химическа преработка“ са:

- a) действие с халогени или с халогенни съединения:
 - i) реакция с пропилен, съдържащ се в газова нефтена фракция с цел да се получат органични производни (например за получаване на пропиленов оксид);
 - ii) преработка на нефтени фракции (бензин, керосин, газьол) и на парафин, на нефтен восък или на парафинови остатъци, чрез хлор или хлорни съединения, с цел получаване на хлоропарафини;
- b) действие с основи (натриев хидроксид, калиев хидроксид, амониев хидроксид и други), с цел да се получат нафтови киселини;
- v) действие със сярна киселина или с нейния анхидрид за:
 - i) получаване на сулфонати;
 - ii) екстракция или получаване на изобутилен;
 - iii) сулфониране на газьолите или на смазочните масла.

Маслото, добавено след сулфонирането не ползва необлагането с мито;
- г) сулfoxлориране;
- д) хидратиране, по-специално за получаване на алкохоли чрез превръщане на ненаситени въглеводороди, съдържащи се в газова нефтена фракция;
- e) обработка с малеинов анхидрид, по-специално преработка на бутациеновата смес в газова нефтени фракция с четири атома въглерод, с цел получаване на тетрахидрофталова киселина;
- ж) обработка с фенол, например, реакция на нефтени олефини и на феноли, в присъствие на катализатор, с цел получаване на алкилфеноли;
- з) окисляване:
 - i) окисляване на тежки масла за получаване на битуми от подпозиция 2713 20 00;
 - ii) окисляване на всякакви нефтени продукти с цел получаване на преработени химични продукти, киселини, алдехиди, кетони, алкохоли и т.н., като окисляването, под налягане на горещо, на леките фракции с цел получаване на оцетната, мравчената, пропионовата и янтарната киселини;

- и) дехидрогениране, по-специално:
 - i) на нафеновите въгледороди за получаване на ароматни въгледороди (например бензоли);
 - ii) на парафиновите въгледороди за получаване на течни олефини, използвани например за производството на биоразграждащи се алкилбензени;
- к) оксосинтез;
- л) необратимо смесване на тежки масла с висши полимери (естествен или синтетичен каучуков латекс, бутилкаучук, полистирен, и други);
- м) производство на продуктите от № 2803;
- н) нитриране за производство на нитропроизводни;
- о) биологична обработка на някои нефтени фракции, съдържащи п-парафини, с цел получаване на протеини или на други сложни органични продукти.

2701 Каменни въглища; брикети, яйцевидни брикети и подобни твърди горива, получени от каменни въглища

Горивото, с търговско наименование в Испания „черен лигнит“, от производствените басейни в Теруел, Мекиненца, Пиренека и Балеар, се счита като каменни въглища от настоящата позиция.

2701 12 10 Коксови въглища

Коксовите въглища съдържат между 19 до 41 % летливи съставки.

2702 Лигнити, дори агломерирани, с изключение на черния кехлибар

Лигнитите горят с дълъг, но не много горещ пламък, придружен с черен дим с неприятна миризма. Обикновено се различават: влакнестите лигнити, които наподобяват вида на първоначалното дърво с техния влакнест лом и са с голямо съдържание на влага (до 50 %), обикновените или землисти лигнити, кафяви или черни, съдържащи по-малко вода от предходните (около 15 %), със землист лом, битуминозните или мазни лигнити, които се размекват под действието на топлина, което позволява лесно да се брикетират, восъчните лигнити, с восъчен лом, с голямо съдържание на восък.

Не се включва в настоящата позиция горивото с търговско наименование в Испания „черен лигнит“ от производствените басейни в Теруел, Мекиненца, Пиренека и Балеар (№ 2701).

2704 00 Коксове и полукоксове от каменни въглища, от лигнит или от торф, дори агломерирани; ретортен въглен

2704 00 10 Коксове и полукоксове от каменни въглища

Коксът от каменни въглища се различава от каменните въглища по способността си да гори почти без пламък, да запазва порьозността си и газопроницаемостта си след изгарянето. Той е труднотопим, по-твърд, по-беден на сярата и по-богат на въглерод. За разлика от кокса, който се получава чрез коксуване на каменни въглища в отсъствие на въздух при висока температура (от 1 000 до 1 200°C), полукоксът се получава при коксуване (при намален достъп на въздух) на каменни въглища при температура от порядъка на 450 до 700°C.

Тази подпозиция съдържа коксовете и полукоксотовете от каменни въглища, които се използват за изработване на електроди, предназначени обикновено за производство на феросплави. Коксовете и полукоксотовете, посочени в тази подпозиция са изключително чисти (съвсем незначително съдържание на пепели) и се представят под формата на дребни късове.

Към тази подпозиция принадлежат по-специално газовите коксове (полу-продукт при производството на газ), както и металургичните коксове и полукоксотовете, изготвени специално за нуждите на металургичната промишленост (коксове за високите пещи), които представляват, обратно на газовите коксове, твърд и устойчив продукт, който се представя под формата на едри сребристи късове.

2704 00 30 Коксове и полукоксове от лигнит

Лигнитите са негодни за производство на коксове чрез коксуване при висока температура. В замяна на това, чрез дестилация при ниска температура се получава полукокс, който е бездимно гориво, поресто, с блестящ вид, чисто при пипане, и който се запалва и гори лесно.

2704 00 90 Други

Тази подпозиция включва:

1. продуктите, получени чрез коксуване на торф; при горене те отделят силна и неприятна миризма и служат главно за захранване на промишлени пещи;
2. ретортния въглен (виж Обяснителните бележки към ХС за № 2704, четвърти и пети параграф).

- 2707** **Масла и други продукти, получени при дестилацията на високотемпературни каменовъглени катрани; аналогични продукти, в които ароматните съставки преобладават тегловно по отношение на неароматните**
- Относно определянето на съдържанието на ароматните съставки, виж Обяснителните бележки към забележка 2 на настоящата глава.
- 2707 10 00** **Бензол (бензен)**
- Виж забележка 3 към подпозициите на настоящата глава.
- Към настоящата подпозиция принадлежи само бензол (бензен) с чистота, по-ниска от 95 % тегловно. Бензенът с чистота, равна или по-висока от 95 % тегловно, принадлежи към подпозиция 2902 20 00.
- 2707 20 00** **Толуол (толуен)**
- Виж забележка 3 към подпозициите на настоящата глава.
- Към настоящата подпозиция принадлежи само толуенът с чистота, по-ниска от 95 % тегловно. Толуенът с чистота, равна или по-висока от 95 % тегловно, принадлежи към подпозиция 2902 30 00.
- 2707 30 00** **Ксилоли (ксиленни)**
- Виж забележка 3 към подпозициите на настоящата глава.
- Към настоящата подпозиция принадлежи само ксилолът (ксилените) с чистота, по-ниска от 95 % тегловно (орто-, мета- или пара-изомери, разделени или в смес), като този процент е определен чрез газова хроматография. Ксилолът (ксилените) с чистота, равна или по-висока от 95 % тегловно, принадлежи към подпозиции 2902 41 00 до 2902 44 00.
- 2707 40 00** **Нафтален**
- Виж забележка 3 към подпозициите на настоящата глава.
- Към настоящата подпозиция принадлежи само нафталенът с температура на кристализация, съгласно метода, описан в приложение Б към Обяснителните бележки за тази глава, по-ниска от 79,4°C. Когато този продукт има температура на кристализация, равна или по-висока от 79,4°C, той принадлежи към подпозиция 2902 90 00.
- От настоящата подпозиция са изключени хомолозите на нафталена (подпозиции 2707 50 00, 2707 91 00 до 2707 99 99, 2902 90 00 или 3817 00 80, според случая).
- 2707 50 00** **Други смеси на ароматни въглеводороди, които при дестилация по метод ASTM D 86, до 250°C дестилират 65 обемни % или повече (включително загубите)**
- Към настоящата подпозиция принадлежи въглеводородните смеси, с преобладаваща част на ароматните въглеводороди, в които не преобладават нито бензена, нито толуена, нито ксилените, нито нафталена и които дестилират 65 % или повече от обема си (включително загубите) до 250°C по метода EN ISO 3405 (равностоен на метода ASTM D 86).
- 2707 99 11**
и
2707 99 19 **Сурови масла**
- Към тези подпозиции принадлежат:
1. Продуктите, получени при първичната дестилация на високотемпературните каменовъглени катрани.
- Тези високотемпературни каменовъглени катрани са получени обикновено в металургичните коксови инсталации при температура по-висока от 900°C. Продуктите, получени при дестилацията на тези катрани съдържат не само въглеводороди, в които преобладават тегловно ароматните въглеводороди, а също и азотни, кислородни и серни съединения и най-често онечиствания. Преди използването си тези продукти обикновено трябва пак да претърпят преработка;

2. Аналогичните продукти, в които ароматните съставки преобладават тегловно по отношение на неароматните съставки.

Като „аналогични“ се считат продуктите които имат качествен състав, подобен на този на продуктите, посочени в точка 1 по-горе.

Все пак, те могат да съдържат по-висок процент на алифатни и нафтенови въглеводороди, както и на фенолни продукти, и по-нисък процент на многоядрени ароматни въглеводороди, отколкото продуктите, посочени в точка 1 по-горе.

Към тези подпозиции принадлежат само продуктите, в които ароматните съставки преобладават тегловно по отношение на неароматните съставки.

Към настоящите подпозиции се включват също, например, маслата, получени при отбензолване след промиването на газовете, получени при коксуването на каменни въглища.

2707 99 20

Сярсодържащи фракции; антрацен

Като „сярсодържащи фракции“, по смисъла на настоящата подпозиция, се считат само леките продукти, които са получени при първичната дестилация на суровите масла от катран, съдържащи серни съединения (серовъглерод, меркаптани, тиофен и други), както и въглеводороди с преобладаваща част на неароматните въглеводороди и дестилиращи 90 % или повече от обема си при температура по-ниска от 80°C.

Антраценът, включен в тази подпозиция, обикновено се представя под формата на утайка или каша и съдържа най-често фенантрен, карбазол и други ароматни съставки. Към настоящата подпозиция принадлежи само антраценът с чистота, по-малка от 90 % тегловно. Антраценът с чистота, равна или по-висока от 90 % тегловно, принадлежи към подпозиция 2902 90 00.

2707 99 50

Продукти с основен характер

Продукти с основен характер, по смисъла на тази подпозиция, са ароматните и/или хетероциклените азотни продукти, с основен характер.

Към тази подпозиция принадлежат по-специално пиридиновите, хинолиновите, акридиновите и анилиновите основи (включително техните смеси). Те са образувани главно от пиридин, от хинолин, от акридин и от техните хомолози.

Между продуктите с основен характер, принадлежащи към тази подпозиция, могат да се упоменат:

1. пиридинът с чистота по-ниска от 95 % тегловно. Пиридинът с чистота, равна или по-висока от 95 % тегловно се включва в подпозиция 2933 31 00;
2. метилпиридинът (пиколинът), 5-етил-2-метилпиридинът (5-етил-2-пиколинът) и 2-винилпиридинът, чиято чистота е по-ниска от 90 % тегловно (процент, определен чрез газова хроматография). Когато този процент е равен или по-висок от 90 % тегловно, тези продукти принадлежат към подпозиция 2933 39;
3. хинолинът, чиято степен на чистота е по-ниска от 95 % (определена чрез газова хроматография), като този процент се отнася за теглото на безводен продукт. Когато този процент е равен или по-висок от 95 %, този продукт принадлежи към подпозиция 2933 49 90;
4. акридинът, чиято степен на чистота е по-ниска от 95 % (определена чрез газова хроматография), като този процент се отнася за теглото на безводен продукт. Когато този процент е равен или по-висок от 95 %, този продукт принадлежи към подпозиция 2933 99 80.

От настоящата подпозиция са изключени солите на всички тези, посочени по-горе, продукти с основен характер (№ 2933 или 3824).

2707 99 80

Феноли

Виж забележка 1 към подпозициите на настоящата глава.

Към тази подпозиция принадлежат:

1. фенолите, получени при дестилация на високотемпературни каменовъглени катрани, както и аналогичните продукти, в които ароматните съставки преобладават тегловно по отношение на неароматните съставки;
Обратно, солите на фенолите са изключени от тази подпозиция (най-често № 2907 или подпозиция 3824 90 93);
2. крезолите (отделни изомери или смеси от изомери), съдържащи по-малко от 95 % тегловно крезол (всички изомери на крезола взети заедно), като процентът е определен чрез газова хроматография. Когато този процент е равен или по-голям от 95 % тегловно, тези продукти принадлежат към подпозиция 2907 12 00;
3. ксиленолите (отделни изомери или смеси от изомери), съдържащи по-малко от 95 % тегловно от всички ксиленоли (процент, определен чрез газова хроматография). Когато този процент е равен или по-голям от 95 % тегловно, тези продукти принадлежат към подпозиция 2907 19 10;
4. другите феноли, съдържащи едно или повече бензолни ядра, с една или повече хидроксилни функционални групи, при условие, че не се касае за феноли с определен химичен състав, включени в № 2907. Може да се упомене по-специално фенола (C₆H₅OH), с чистота, по-ниска от 90 % тегловно.

2707 99 91
и
2707 99 99

Други

Тези подпозиции съдържат по-специално продуктите, съставени от смеси на въглеводороди.

Между тези продукти могат да се упоменат:

1. тежки масла (различни от суровите), получени при дестилацията на високотемпературни каменовъглени катрани или аналогични продукти на тези масла, при условие, че те:
 - а) дестилират по-малко от 65 % от обема си до 250°C по метода EN ISO 3405 (равностоеен на метода ASTM D 86), и
 - б) при 25°C имат иглена пенетрация по метода EN 1426, равна или по-голяма от 400, и
 - в) имат характеристики, различни от тези на продуктите от № 2715 00 00.

Тези продукти обикновено са с плътност, по-голяма от 1,000 g/cm³ при 15 °C по метода EN ISO 12185.

Продуктите, които не отговарят на условията по точки а) до в), се класират според техните характеристики, например в подпозиции 2707 10 00 до 2707 30 00, 2707 50 00, в № 2708, в подпозиция 2713 20 00 или в № 2715 00 00;

2. ароматни екстракти, които не отговарят на условията, определени за тези продукти в Обяснителните бележки за подпозиции 2713 90 10 и 2713 90 90;
3. някои хомолози на нафтадена и на антрацена, такива като етилнафталените и метилантрацените, при условие, че не принадлежат към № 2902.

2709 00

Сурови нефтени масла и сурови масла от битуминозни минерали

Към тази позиция принадлежат само продуктите от вида на отговарящите на специфичните характеристики за сурови масла според техния произход (плътност, дестилационна крива, съдържание на сяра, температура на течливост, вискозитет и т.н.).

2709 00 10

Кондензати от природен газ

Към тази подпозиция принадлежат суровите масла, получени по време на операциите за стабилизация на природния газ с произход директно от находищата. Тази операция се състои в извличане от „мокър“ природен газ на кондензиращите се въглеводороди, главно чрез охлаждане и снижаване на налягането.

Виж Обяснителните бележки към ХС, № 2709, втория параграф.

2710

Нефтени масла и масла от битуминозни минерали, различни от суровите; неупоменати, нито включени другаде препарати, съдържащи тегловно 70 % или повече нефтени масла или масла от битуминозни минерали, които масла са основен компонент на тези препарати; отпадъчни масла

Виж забележки 2 и 3 към настоящата глава и Обяснителните бележки, отнасящи се за тях.

2710 12 11
до
2710 19 99

Нефтени масла или масла от битуминозни минерали (различни от суровите) и неупоменати, нито включени другаде препарати, съдържащи тегловно 70 % или повече нефтени масла или масла от битуминозни минерали, които масла са основен компонент на тези препарати, различни от съдържащите биодизел и различни от отпадъчните масла

За определяне на тези продукти, виж забележка 2 към настоящата глава, както и Обяснителните бележки към ХС за № 2710, (I).

Относно подпозициите, които са предвидени за продуктите, предназначени:

- да претърпят специфична преработка,
- да претърпят химическа преработка,

виж допълнителни забележки 5 и 6 на настоящата глава, както и Обяснителните бележки, отнасящи се за тях.

I. Нефтени масла или масла от битуминозни минерали (различни от суровите)

Тази група съдържа по-специално смесите от изомери (различни от стерео-изомерите) на наситени ациклени въглеводороди, съдържащи по-малко от 95 % от определен изомер, или на ненаситени ациклени въглеводороди, съдържащи по-малко от 90 % от определен изомер, като тези проценти се отнасят към теглото на безводен продукт.

Към тази група принадлежат също отделните изомери на горепосочените въглеводороди с чистота, по-ниска съответно от 95 или 90 % тегловно.

Настоящата група включва само нефтените масла или маслата от битуминозни минерали:

1. чиято температура на кристализация по метода ASTM D 938 равностоеен на ISO 2207 е по-ниска от 30°C, или
2. чиято температура на кристализация е равна или по-висока от 30°C, и
 - а) имат, при 70°C по EN ISO 12185, плътност, по-малка от 0,942 g/cm³ и при 25°C, конусна пенетрация след разбъркване по метода ASTM D 217 равностоеен на ISO 2137, най-малко 350, или
 - б) имат, при 70°C по EN ISO 12185, плътност, равна или по-голяма от 0,942 g/cm³ и при 25°C, иглена пенетрация по метода EN 1426, най-малко 400.

Като нефтени масла или масла от битуминозни минерали, по смисъла на параграф (I) по-горе, се считат също горепосочените масла, към които са добавени съвсем малки количества от различни вещества, като например добавки за подобряване на качеството или на миризмата, вещества за маркиране, оцветяващи агенти.

Виж също схемата по-долу:

Отличителни признаци на някои продукти, производни на нефта от подпозиции 2710 12 11 до 2710 19 99 и от № 2712 и 2713 (различни от препаратите от подпозиции 2710 12 11 до 2710 19 99)

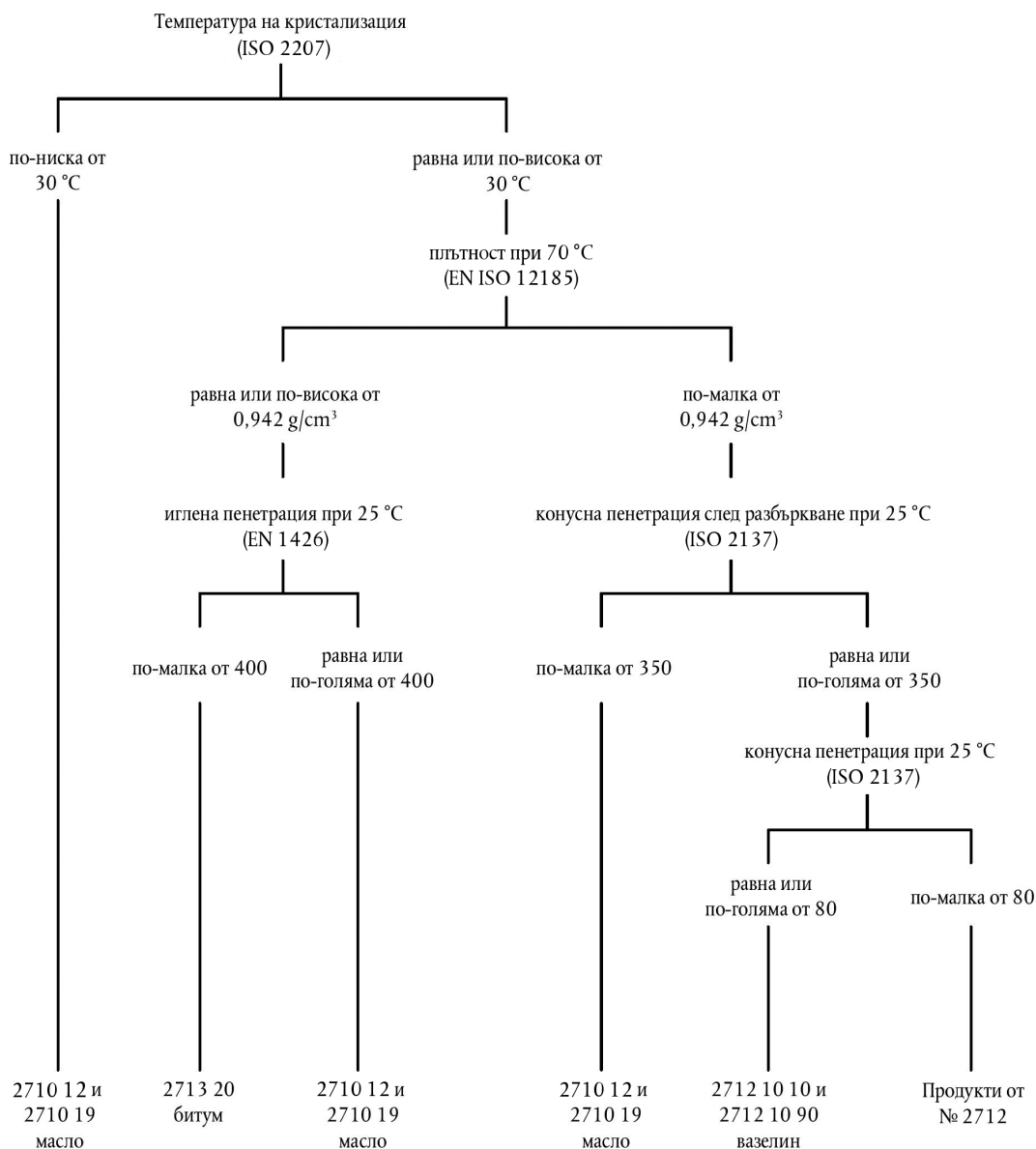

II. Неупоменати, нито включени другаде препарати, съдържащи тегловно 70 % или повече нефтени масла или масла от битуминозни минерали, които масла са основен компонент на тези препарати, различни от съдържащите биодизел

За да бъдат класирани в тези подпозиции, препаратите трябва да отговарят на условията, посочени по-долу:

1. тегловното съотношение на нефтените масла или на маслата от битуминозни минерали, такива каквито са дефинирани в част (I), трябва да бъде 70 % или повече.

Това съотношение не се определя в зависимост от количеството на включените съставки, а от резултатите, получени чрез анализ;

2. те не трябва да бъдат упоменати, нито включени другаде;

3. включените нефтени масла или масла от битуминозни минерали трябва да представляват основен компонент на препарата, т.е. съществения компонент, с цел използването на препарата.

Не се считат като препарати, принадлежащи към тази позиция, например:

- а) боите и лаковете (№ 3208, 3209 и 3210 00);
- б) козметичните продукти на основата на минерални масла (главно № 3304 до 3307);
- в) нефтените сулфонати (№ 3402 или 3824).

Нефтените сулфонати най-често са под формата на суспензия в нефтено масло или в масло от битуминозни минерали. Съдържанието на чист сулфонат обикновено е толкова важно, че изключва всяко директно използване като смазочно масло;

- г) препаратите за лъскане и препаратите за поддържане на дърво, картини, метали, стъкло и подобни продукти (главно № 3405);
- д) дезинфекционните средства, инсектицидите, и други, независимо как са представени, които представляват разтвори или дисперсии на активен продукт в нефтено масло или масло от битуминозни минерали (№ 3808);
- е) апретурите, от вида на тези, използвани в текстилната промишленост (№ 3809);
- ж) присадките за минерални масла (№ 3811);
- з) сложните органични разтворители и разредители (например № 3814 00);
- и) свързващите препарати за леярски сърца (подпозиция 3824 10 00);
- к) някои антикорозионни препарати и, по-специално, тези:
 - i) съставени например от ланолин (около 20 %), разтворен в минерален терпентин (подпозиция 3403 19 10);
 - ii) съдържащи амини като активни съставки (подпозиция 3824 90 92).

2710 12 11
до
2710 12 90

Леки масла и препарати

Виж забележка 4 към подпозициите на настоящата глава.

2710 12 21
и
2710 12 25

Специални бензини

Виж допълнителна забележка 2 а) на настоящата глава.

2710 12 21

White spirit (минерален терпентин)

Виж допълнителна забележка 2 б) на настоящата глава.

2710 19 11
до
2710 19 29

Средни масла

Виж допълнителна забележка 2 в) на настоящата глава.

2710 19 21

За реактивни двигатели

Тази подпозиция обхваща керосин за реактивни двигатели. Този керосин за реактивни двигатели съответства на разпоредбите на допълнителна забележка 2, буква в) към настоящата глава.

Газхроматографският профил на керосина за реактивни двигатели, например най-разпространения „Jet Fuel A-1“, е характерен за продукт, получен единствено чрез процес на дестилация на суров нефт. Дължината на веригата на алканите варира приблизително между 10 и 18 въглеродни атома. Диапазонът на дестилация по метода EN ISO 3405, равностоеен на метода ASTM D 86, е приблизително от 130 °C до 300 °C. Обемното съдържание на ароматни съединения може да е до 25 %. Пламната температура обикновено е над 38 °C съгласно метода ISO 13736.

Керосинът за реактивни двигатели може да съдържа следните добавки: антиоксиданти, инхибитори на корозията, инхибитори на залеждането, индикаторни оцветители.

Газхроматографски профил на гориво за реактивни двигатели от типа „Jet Fuel A-1” (керосин)

SIMDIS ASTM D 2887 extended (равностоен на метода ISO 3924) 2

Проба: реактивно гориво
 Получена на: 22.3.2007 5:51:24 PM
 Обработена на: 4.4.2007 12:01:26 PM
 Файл с данни: D070322\011F1101.D
 Ампула: 1
 Инжектиране: 1

Точка на кипене — ТК (°C)

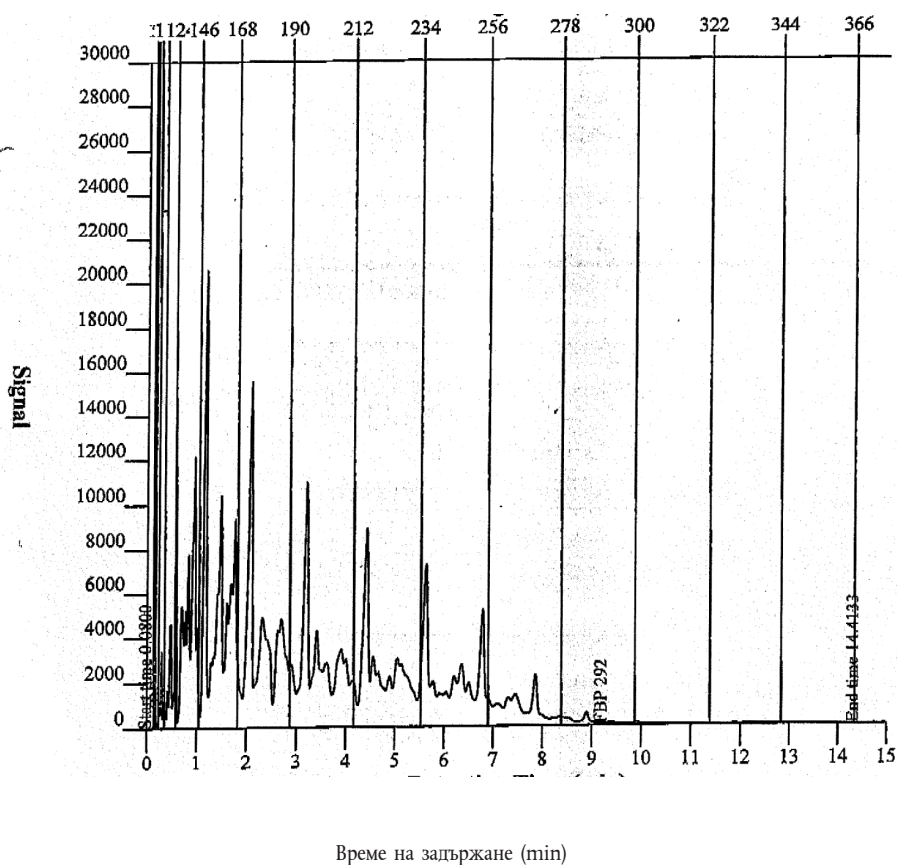

Корелация EN ISO 3405, равностоен на ASTM D 86 (STP 577) — разпределение (IBP = начална точка на кипене (НТК) FBP = крайна точка на кипене (КТК))

Възстановени	ТК	Възстановени	ТК	Възстановени	ТК	Възстановени	ТК
Обемни %	°C	Обемни %	°C	Обемни %	°C	Обемни %	°C
НТК	139,7	20,0	167,3	70,0	210,1	КТК	260,7
5,0	153,0	30,0	174,3	80,0	221,5		
10,0	159,4	50,0	190,1	90,0	234,9		

2710 19 25**Друг**

Тази подпозиция обхваща керосин, различен от този за реактивни двигатели. Керосинът от тази подпозиция съответства на разпоредбите на допълнителна забележка 2 в) към тази глава.

Характерно за някои от тези масла е тяхното много ниско съдържание на ароматни съединения и олефини, за да се предотврати образуването на сажди при изгаряне.

В някои случаи са налични химични маркери.

Тази подпозиция не включва смеси от керосин и други минерални масла или органични разтворители.

Газхроматографски профил на нискоароматен керосин

SIMDIS ASTM D 2887 Extended (равностоеен на метода ISO 3924) 2

Проба: нискоароматен керосин
 Получена на: 23.1.2007 10:23:54 PM
 Обработена на: 4.4.2007 12:30:02 PM
 Файл с данни: D070122\006F1001.D
 Ампула: 6
 Инжектиране: 1

Точка на кипене — ТК (°C)

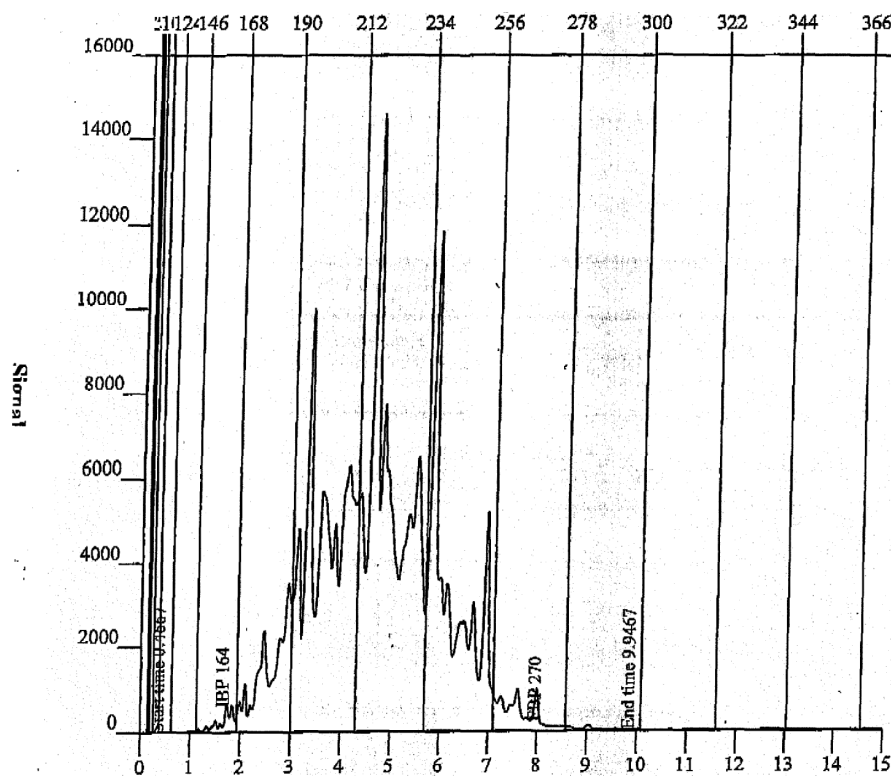

Време на задържане (min)

Корелация EN ISO 3405, равностоеен на ASTM D 86 (STP 577) — разпределение

Възстановени	ТК	Възстановени	ТК	Възстановени	ТК	Възстановени	ТК
Обемни %	°C	Обемни %	°C	Обемни %	°C	Обемни %	°C
НТК	193,4	20,0	210,1	70,0	220,1	КТК	247,3
5,0	201,8	30,0	211,4	80,0	223,4		
10,0	206,2	50,0	214,8	90,0	229,6		

2710 19 29**Други**

Тази подпозиция обхваща средните масла, различни от керосина в подпозиции 2710 19 21 и 2710 19 25. Маслата от тази подпозиция съответстват на разпоредбите на допълнителна забележка 2 в) към тази глава.

Примерен представител на тези масла е н-парафинът.

Газхроматографски профил на н-парафин

SIMDIS ASTM D 2887 Extended (равностоеен на метода ISO 3924) 2

Проба: н-парафин 10-13
 Получена на: 23.1.2007 12:59:27 PM
 Обработена на: 4.4.2007 12:30:02 PM
 Файл с данни: D070122\008F1301.D
 Амбула: 86
 Инжектиране: 1

Точка на кипене — ТК (°C)

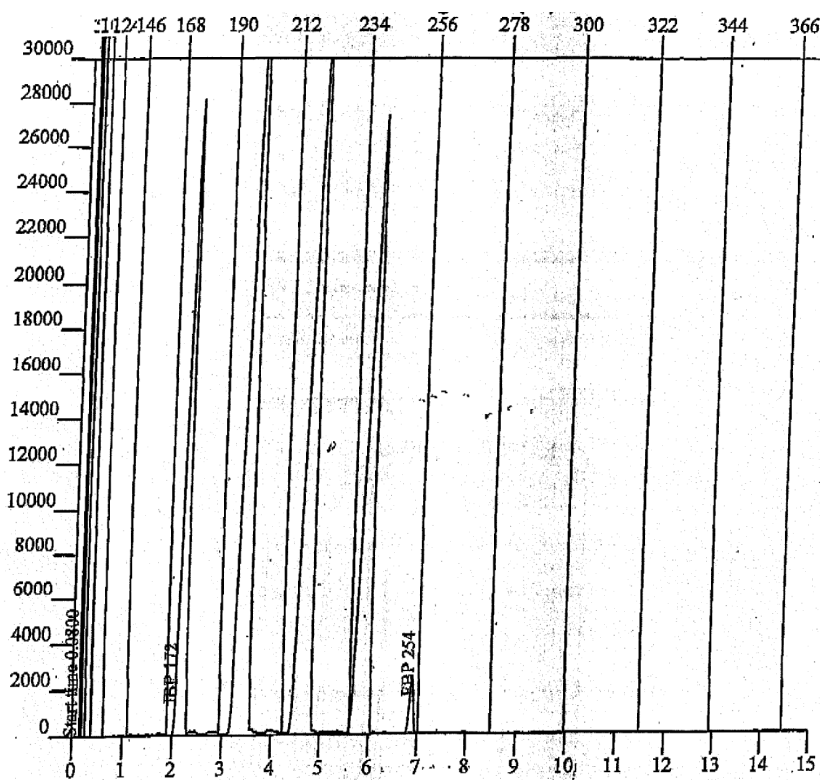

Време на задържане (min)

Таблица за разпределение по ТК – проценти

Възстановени	ТК	Възстановени	ТК	Възстановени	ТК	Възстановени	ТК
Тегловни %	°C	Тегловни %	°C	Тегловни %	°C	Тегловни %	°C
НТК	172,4	30,0	199,2	60,0	219,6	90,0	239,2
5,0	174,8	35,0	199,6	65,0	220,2	95,0	240,0
10,0	176,0	40,0	200,4	70,0	220,8	КТК	254,4
15,0	188,2	45,0	200,8	75,0	221,8		
20,0	197,2	50,0	217,4	80,0	237,0		
25,0	198,4	55,0	218,8	85,0	238,2		

2710 19 31
до
2710 19 99

Тежки масла

Виж допълнителна забележка 2 г) на настоящата глава.

2710 19 31
до
2710 19 48

Газьол

Виж допълнителна забележка 2 д) на настоящата глава.

2710 19 51
до
2710 19 68

Тежки горива (fuel oils)

Виж допълнителна забележка 2 е) на настоящата глава, както и схемата по-долу, относно характеристиките на тежките горива (fuel oils):

Характеристики на тежките горива (fuel oils)

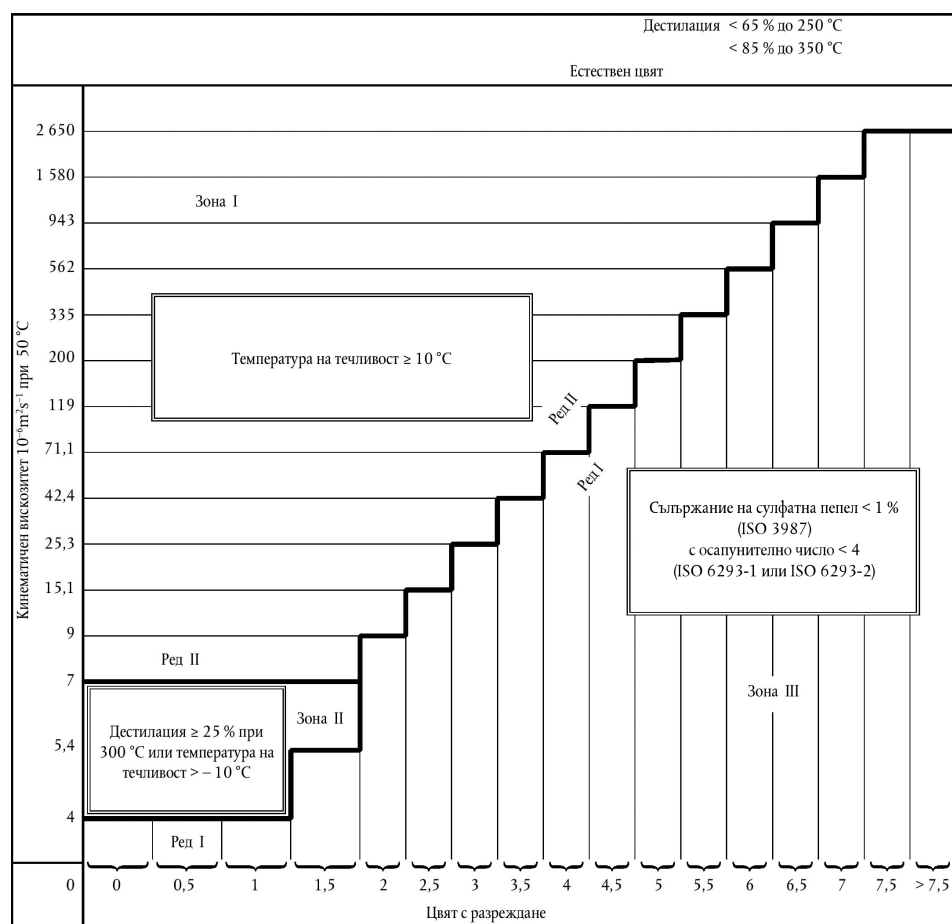

2710 19 71
до
2710 19 99

Смазочни масла; други масла

Към тези подпозиции принадлежат тежките масла по смисъла на допълнителна забележка 2 г) на настоящата глава, при условие, че тези масла не изпълняват условията на допълнителна забележка 2 д) (газъл) или на допълнителна забележка 2 е) (*fuel oils*) на настоящата глава.

Тези подпозиции включват тежките масла, които дестилират обемно, включително загубите, по-малко от 85 % до 350°C по метода EN ISO 3405, равностоен на ASTM D 86:

1. при условие, че предвид на цвета с разреждане С, те имат вискозитет V:

- а) по-малък или равен на стойностите на ред I от таблицата за съотношението към допълнителна забележка 2 е) на настоящата глава, ако съдържанието на сулфатна пепел е по-голямо или равно на 1 %, или ако осапунителното число е по-голямо или равно на 4, или;
- б) по-голям от стойностите на ред II от същата таблица за съотношението, ако температурата на течливост е по-малка от 10°C, или;
- в) включен между стойностите на редове I и II или равен на стойностите на ред II, ако те дестилират по-малко от 25 % до 300°C, с температура на течливост по-ниска или равна на минус 10°C. Тези разпоредби се прилагат единствено за маслата със цвят с разреждане под 2;

2. за които не е възможно да се определи:

- а) процентът (нулата се счита като процент) на дестилация при 250°C по метода EN ISO 3405, равностоен на ASTM D 86, или;
- б) кинематичният вискозитет при 50°C по метода EN ISO 3104, или;
- в) цветът с разреждане по метода ISO 2049 (равностоен на метода ASTM D 1500);

3. които не са с естествен цвят.

Методите за анализ, които се прилагат за т. 1 по-горе, са същите като методите за анализ, посочени за *fuel oil* (виж допълнителна забележка 2 е) на настоящата глава).

Виж също долната схема:

Характеристики на смазочните масла

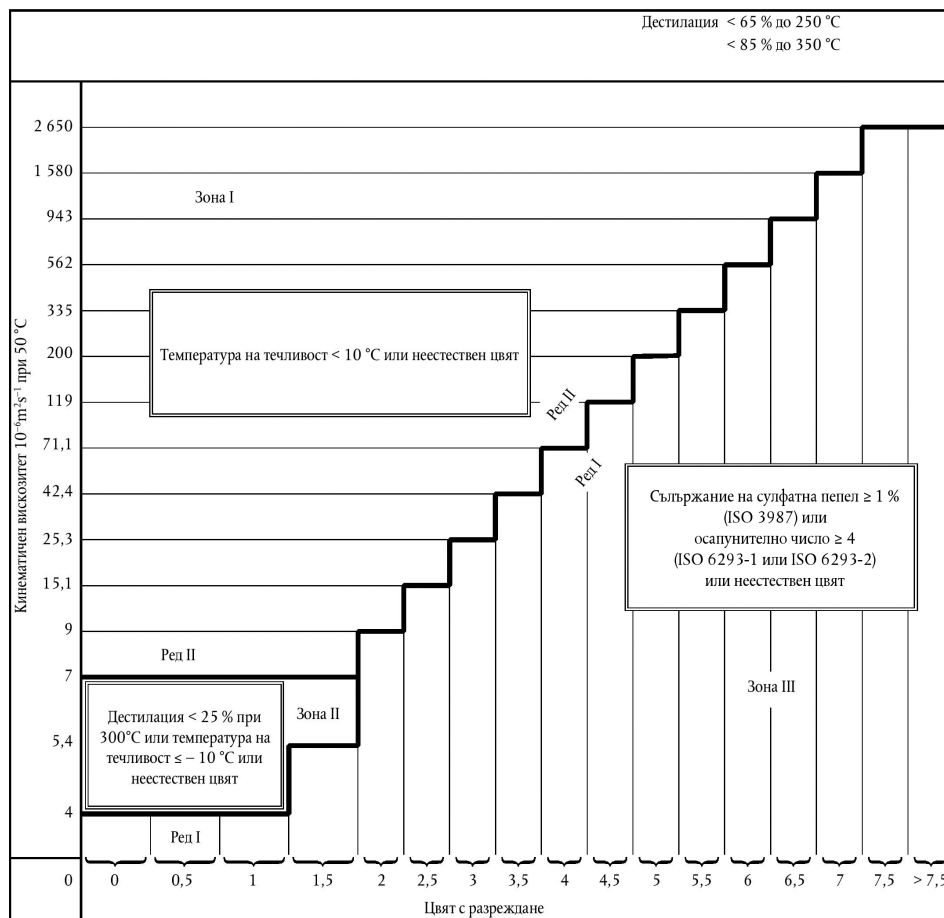

2710 91 00
и
2710 99 00

Отпадъчни масла

Виж забележка 3 към настоящата глава, както и Обяснителните бележки към ХС, № 2710, (II).

2711

Нефтен газ и други газообразни въглеводороди

За дефиницията на тези продукти виж Обяснителните бележки към ХС за № 2711.

Относно подпозициите, предвидени за продуктите, предназначени:

- да претърпят специфична преработка,
- да претърпят химическа преработка,

виж допълнителни забележки 5 и 6 на настоящата глава, както и Обяснителните бележки, отнасящи се за тях.

2711 19 00

Други

Тази подпозиция включва втечен газ, получен от биомаса.

Този втечен газ се получава от ферментацията на биоразградимата част на промишлени, домашни или битови отпадъци и остатъци, на утайки от пречиствателни станции за отпадъчни води, на биоразградимата част от отпадъци и остатъци от селското и горското стопанство, на отпадъци и остатъци от хранително-вкусовата промишленост и на други подобни растителни и животински сурови материали, получени от биомаса.

Съставът на този газ е предимно метан, като в общия случай присъстват въглероден диоксид и в по-малка степен — сероводород, водород, азот и кислород.

- 2711 29 00** **Други**
Тази подпозиция включва газ (в газообразно състояние), получен от биомаса.
Този газ се получава от ферментацията на биоразградимата част на промишлени, домашни или битови отпадъци и остатъци, на утайки от пречиствателни станции за отпадъчни води, на биоразградимата част от отпадъци и остатъци от селското и горското стопанство, на отпадъци и остатъци от хранително-вкусовата промишленост и на други подобни растителни и животински сурови материали, получени от биомаса.
Съставът на този газ е предимно метан, като в общия случай присъстват въглероден диоксид и в по-малка степен — сероводород, водород, азот и кислород.
- 2712** **Вазелин; парафин, микрокристален нефтен восък, суров парафин (slack wax), озокерит, лигнитен восък, торфен восък, други минерални восъци и подобни продукти, получени по синтетичен или по друг начин, дори оцветени**
- 2712 10 10** **Вазелин**
и
2712 10 90 Виж Обяснителните бележки към ХС за № 2712, част (А).
Виж също схемата, включена към Обяснителните бележки за подпозиции 2710 12 11 до 2710 19 99, част (I).
- 2712 10 10** **Суров**
Виж допълнителна забележка 3 на настоящата глава.
- 2712 20 10** **Парафин, съдържащ тегловно по-малко от 0,75 % масло**
и
2712 20 90 Към тези подпозиции принадлежи парафинът, описан в Обяснителните бележки към ХС за № 2712, част (Б), първи и седми параграфи.
- 2712 90 11** **Озокерит, лигнитен восък, торфен восък (естествени продукти)**
и
2712 90 19 Към тези подпозиции принадлежат продуктите, описани в Обяснителните бележки към ХС за № 2712, част (Б), трети, четвърти и пети параграф.
Трябва да се отбележи, че сега озокеритът (естествен восък) е рядко срещан на пазара (изчерпване на залежите и слаба рентабилност при експлоатацията); наименованието озокерит и церезини (рафиниран озокерит) в действителност се използват често за микрокристалните восъци, включени в подпозиции 2712 90 31 до 2712 90 99.
- 2712 90 31** **Други**
до
2712 90 99 Към тези подпозиции принадлежат продуктите, описани в Обяснителните бележки към ХС за № 2712, част (Б), втори, шести и седми параграфи, с изключение на синтетичния парафин от подпозиция 2712 20 10 или 2712 20 90.
Тези продукти отговарят на следните характеристики:
1. температурата на кристализация по метода ASTM D 938 равностоеен на ISO 2207, е не по-ниска от 30°C;
2. плътността при 70°C по EN ISO 12185 е по-малка от 0,942 g/cm³;
3. конусната пенетрация след разбъркване при 25°C по метода ASTM D 217 равностоеен на ISO 2137, е по-малка от 350,
и
4. конусната пенетрация при 25°C по метода ASTM D 937 равностоеен на ISO 2137, е по-малка от 80.
Виж също схемата, включена към Обяснителните бележки към подпозиции 2710 12 11 до 2710 19 99, част (I).

2712 90 31
до
2712 90 39

Сурови

Виж допълнителна забележка 4 на настоящата глава.

Относно подпозициите, предвидени за продуктите, предназначени:

- да претърпят специфична преработка,
- да претърпят химическа преработка,

виж допълнителни забележки 5 и 6 на настоящата глава, както и Обяснителните бележки, отнасящи се за тях.

2713

Нефтен кокс, нефтен битум и други остатъци от нефтени масла или масла от битуминозни минерали

2713 11 00
и
2713 12 00

Нефтен кокс

Към тези подпозиции принадлежи нефтеният кокс, описан в Обяснителните бележки към ХС за № 2713, параграф (А).

2713 20 00

Нефтен битум

Към тези подпозиции принадлежи нефтеният битум, описан в Обяснителните бележки към ХС за № 2713, параграф (Б).

Този продукт отговаря на следните характеристики:

1. температурата на кристализация по метода ASTM D 938 равностоеен на ISO 2207, е равна или по-висока от 30°C;
2. плътността при 70°C по EN ISO 12185 е равна или по-висока от 0,942 g/cm³;
3. иглената пенетрация при 25°C по метода EN 1426, е по-малка от 400.

Виж също схемата, включена към обяснителните бележки за подпозиции 2710 12 11 до 2710 19 99, част (I).

2713 90 10
и
2713 90 90

Други остатъци от нефтени масла или от масла от битуминозни минерали

Към тези подпозиции принадлежат продуктите, включени в Обяснителните бележки към ХС за № 2713, част (В).

За отбелязване е, че ароматните екстракти от настоящите подпозиции (виж Обяснителните бележки към ХС за № 2713, част (В), параграф (1)) отговарят обикновено на следните условия:

1. съдържание на ароматни съставки, по-голямо от 80 % тегловно по метода описан в приложение А към Обяснителните бележки за настоящата глава;
2. плътност при 15°C, по-голяма от 0,950 g/cm³ по EN ISO 12185, и
3. дестилат не повече от 20 % обемни до 300 °C по метода EN ISO 3405 (равностоеен на метода ASTM D 86).

Алкилбензените и алкилнафталените смеси, например, отговарящи на горните условия, принадлежат към № 3817.

2715 00 00

Битумни смеси на базата на природни асфалт или битум, нефтен битум, минерален катран или пек от минерален катран (например битумни замазки, битум, разтворен в нефтен дестилат „cut backs“)

Битумните смеси от тази позиция имат състав, който се променя в зависимост от употребата, за която те са предназначени:

1. *Продукти за непроницаемост, повърхностна защита и изолиране*

Тези продукти, използвани за антикорозионни покрития, изолация на електрооборудването, водонепроницаемост на повърхностите, запълване на пукнатини и т.н., са съставени обикновено от свързващо вещество (битум, асфалт или катран), от твърди пълнители, такива като минерални влакна (азбест, стъкло), дървени стърготини или всякакъв друг продукт, годен да им придаде търсените качества или да улесни приложението им. Като пример могат да се упоменат:

а) битумните покрития

Тяхното съдържание на разтворители е по-малко от 30 %. Те позволяват да се получат покрития с дебелина, непревишаваща 3 до 4 mm;

б) битумните замазки

Тяхното съдържание на разтворители не превишава 10 %; те позволяват да се осъществи или покритие с дебелина, варираща от 4 mm до 1 cm, или уплътнения с големи размери (2 до 8 cm);

в) другите битумни препарати

Тези препарати не съдържат разтворители. В замяна на това, те винаги съдържат пълнители. Освен това, преди използването си, те трябва да претърпят топлинна преработка. Тези продукти се използват по-специално за защита на подземни или подводни тръбопроводи.

2. Продукти, използвани за пътни настилки

Битумните продукти, принадлежащи към тази позиция могат да се класират в две основни категории:

а) cut-backs и road-oils

Cut-backs са битуми, разтворени в разтворители, повече или по-малко тежки, чието количество се променя в зависимост от искания вискозитет.

Търговското наименование на тези препарати варира според това дали използваните разтворители са с нефтен или друг произход. Първите са „втечнени битуми“, а другите са „разредени битуми“.

Road-oils също са препарати на базата на битум, съдържащи тежки разтворители в количество, което се променя в зависимост от искания вискозитет.

С цел да се придадат на тези препарати качества на устойчивост срещу разрушаване на покритието, понякога се добавят слепващи вещества.

Всички тези битумни препарати притежават следните отличителни характеристики:

— иглена пенетрация, измерена по EN 1426, по-висока или равна на 400 при 25°C,

— дестилационен остатък, получен при ниско налягане по метода ASTM D 1189 (отпаднал в 1979 г. и несъществуващ метод EN/ISO), равен или по-голям от 60 % теловно, чието иглена пенетрация, измерена по метода EN 1426, е по-малка от 400 при 25 °C.

Както е показано в схемата по-долу:

— първият признак позволява да се различат втечнените или разредени битуми от битумите от подпозиция 2713 20 00,

— вторият признак позволява да се различат втечените или разредени битуми от нефтените масла от подпозиции 2710 12 11 до 2710 19 99.

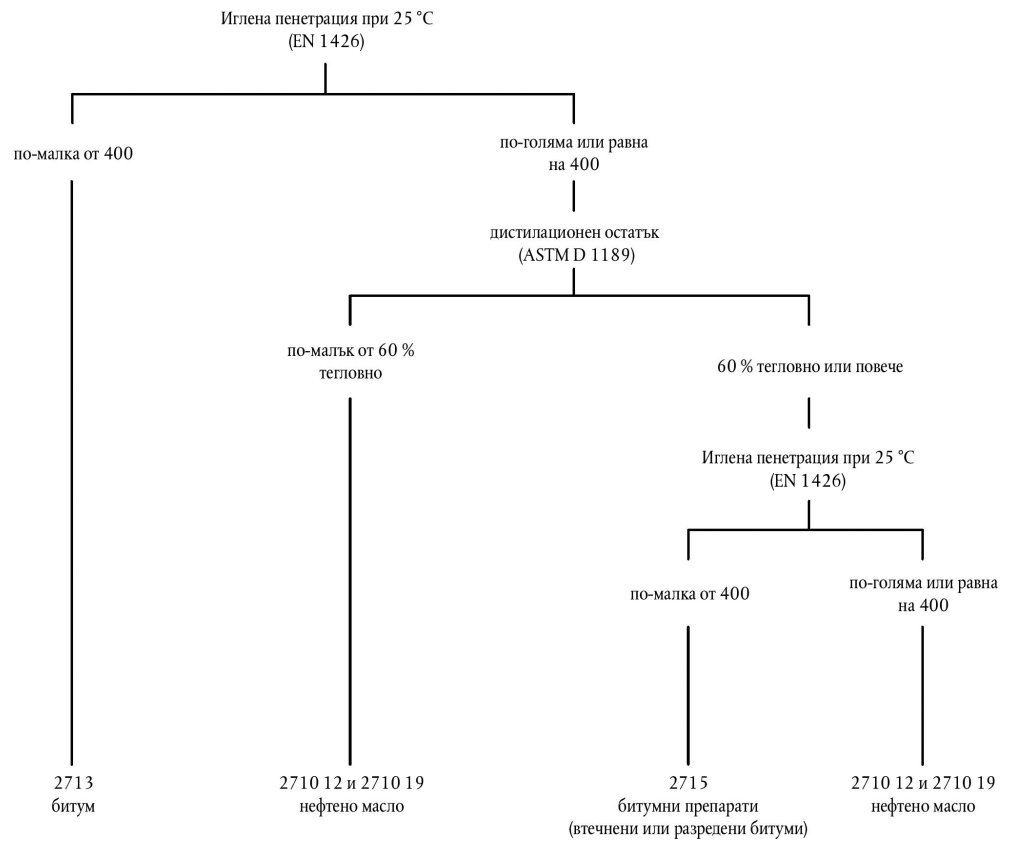

б) Водни емулсии

Това са препарати, получени чрез емулгиране на битумите с водата.

От тях съществуват две категории:

1. анионни или „алкални“ емулсии на базата на обикновен сапун или сапун на талово масло;
2. катионни или „кисели“ емулсии на базата на мастни амини или на четвъртичен амониев йон.

ПРИЛОЖЕНИЕ А

МЕТОД ЗА ОПРЕДЕЛЯНЕ НА СЪДЪРЖАНИЕТО НА АРОМАТНИ СЪСТАВКИ В ПРОДУКТИ, ЧИЯТО КРАЙНА ТЕМПЕРАТУРА НА ДЕСТИЛАЦИЯ Е НАД 315°C**Същност на метода**

Пробата, разтворена в n-пентан се подлага на перколация (филтруване чрез адсорбиращ слой) в специална хроматографска колона, пълна със силикагел. След изпаряване на разтворителя, неароматните въглеводороди, извлечени с n-пентана, се събират и претеглят.

Апарати и реактиви

Хроматографска колона: тя се състои от стъклена тръба, чиито размери и форма са показани на скицата по-долу. Горният отвор трябва да може да се затваря чрез стъклен уплътнител, чиято равна шлифована повърхност е съединена с горната част на колоната чрез два метални фланци, покрити с каучук. Затварянето трябва да бъде много добре уплътнено, за да се приложи въздушно или азотно налягане.

Силикагел: гранулометричен състав, равен или по-голям от 200 меша. Преди да бъде използван, трябва да се активира в сушилна камера при 170°C в продължение на седем часа и да се охлади в ексикатор.

n-Пентан: степен на чистота минимум 95 %, свободен от ароматни съединения.

Начин на работа

Напълва се хроматографската колона с предварително активирания силикагел до около 10 cm от горната стъклена сфера, като се уплътнява съдържанието на колоната чрез вибратор, с цел да не останат каналчета. После се поставя тампон от стъклена вата в горната част на колоната със силикагела.

Силикагелът предварително се намокря със 180 ml n-пентан и отгоре се прилага въздушно или азотно налягане, докато горното ниво на течността достигне горното ниво на силикагела.

Прекъсва се внимателно налягането във вътрешността на колоната и се въвежда количество от около 3,6 g (точно претеглени) от пробата, разтворена в 10 ml n-пентан; изплаква се бехеровата чаша с допълнителни 10 ml n-пентан, които също се добавят в колоната.

Постепенно се прилага налягане, чрез което течността се изкапва капка по капка от долната капилярна тръба на колоната със скорост около 1 ml за минута и тази течност се събира в колба от 500 ml.

Когато нивото на течността, съдържаща отделеното вещество, достигне горното ниво на силикагела, налягането внимателно се прекъсва отново и се прибавят 230 ml n-пентан; в този момент отново се подава налягане и се сваля нивото на течността до горното ниво на силикагела, като разтворителят се събира в същата колба, както преди това.

Събраната фракция се изпарява докато намали обема си в сушилна камера при около 35°C и във вакуум или във въртящ се вакуумен изпарител или в подобен апарат, извършва се количествено преливане в стъклена градуирана бехерова чаша от 100 ml, като за разтворител се използва n-пентан.

Съдържанието на бехеровата чаша се изпарява до постоянно тегло (W) в сушилна камера във вакуум.

Тегловното процентно съдържание на неароматни въглеводороди (A) се дава със следната формула:

$$A = \frac{W}{W_1} \times 100$$

където W_1 представлява теглото на пробата, подложена на анализ.

Разликата до 100 представлява процентното съдържание на ароматните въглеводороди, адсорбирани от силикагела.

Точност на метода

Повтаряемост: $\pm 0,2$ %.

Възпроизводимост: $\pm 0,5$ %.

Хроматографска колона

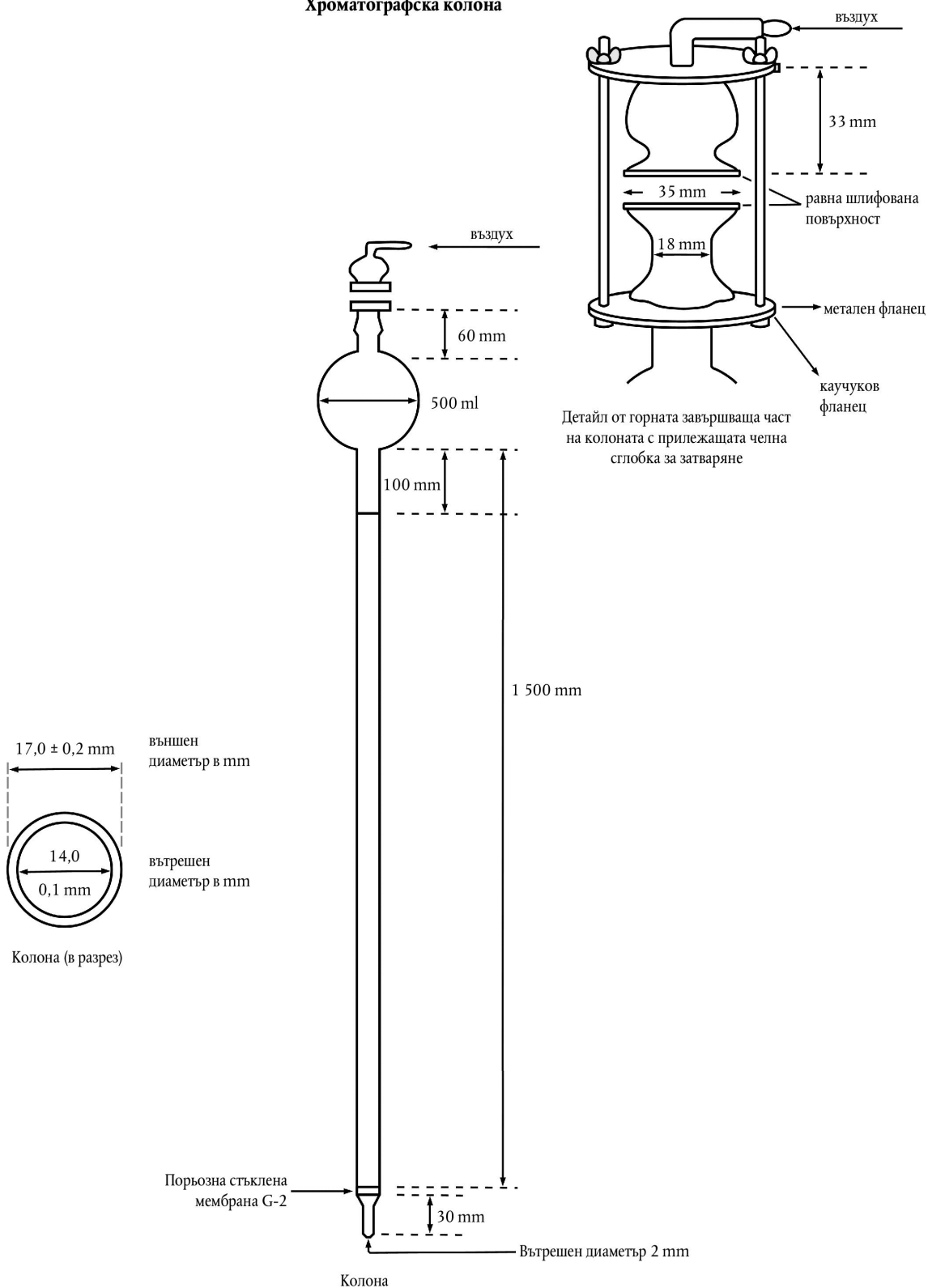

ПРИЛОЖЕНИЕ Б

МЕТОД ЗА ОПРЕДЕЛЯНЕ НА ТЕМПЕРАТУРАТА НА КРИСТАЛИЗАЦИЯ НА НАФТАЛИНА

Около 100 g нафталин се стапят при разбъркване, в порцеланова капсула с обем около 100 cm³. Около 40 cm³ от разтопената маса се наливат в предварително загрята колба на Шукоф, така че да бъде напълнена до три четвърти. Термометър, разграфен в десети от градуса, се поставя вътре през коркова тапа, по такъв начин че живачният резервоар да бъде поставен в средата на течността. Когато температурата спадне близо до температурата на кристализация на нафталина (около 83°C), чрез непрекъснато разбъркване се предизвиква кристализацията. Щом като се образуват първите кристали, живачният стълб обикновено остава неподвижен, а после започва да спада. Отбелязва се температурата, при която живакът остава неподвижен за известно време и се счита, че тази температура представлява температурата на кристализация на нафталина, след корекция, за да се отчете частта от живачния стълб, намиращ се отвън.

Допуска се, че тази корекция, за живачен термометър, е равна на

$$\frac{n(t-t')}{6000}$$

като n е броя на деленията от живачния стълб, които се намират отвън, t е отбелязаната температура, а t' е средната температура на живачния стълб отвън; t' може да се определи приблизително с помощта на допълнителен термометър, чийто резервоар се намира на половината височина от частта на живачния стълб на първия, разположена отвън. Използването на термометър с капиларен стълб гарантира по-голяма точност.

Колбата на Шукоф по-долу е стъклен съд с двойни стени, между които е създаден вакуум:

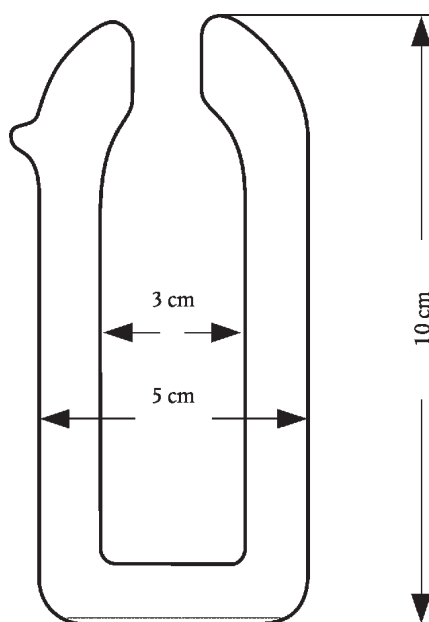

РАЗДЕЛ VI

ПРОДУКТИ НА ХИМИЧЕСКАТА ПРОМИШЛЕНОСТ И НА ДРУГИ СВЪРЗАНИ С НЕЯ
ПРОМИШЛЕНОСТИ

Общи разпоредби

За тълкуването на забележки 1, 2 и 3 на този раздел, виж Обяснителните бележки към ХС за раздел VI, Общи разпоредби.

ГЛАВА 28

НЕОРГАНИЧНИ ХИМИЧНИ ПРОДУКТИ; НЕОРГАНИЧНИ ИЛИ ОРГАНИЧНИ
СЪЕДИНЕНИЯ НА БЛАГОРОДНИ МЕТАЛИ, НА РАДИОАКТИВНИ ЕЛЕМЕНТИ, НА
РЕДКОЗЕМНИ МЕТАЛИ ИЛИ НА ИЗОТОПИ

Общи разпоредби

Неорганичните съединения с определен химичен състав, представени самостоятелно като хранителни добавки в капсули (с изключение на микрокапсули), например от желатин, се изключват от настоящата глава, тъй като представянето в капсули е обработка, която не попада в обхвата на забележка 1 към настоящата глава.

II. НЕОРГАНИЧНИ КИСЕЛИНИ И НЕОРГАНИЧНИ КИСЛОРОДНИ СЪЕДИНЕНИЯ НА НЕМЕТАЛ-
НИТЕ ЕЛЕМЕНТИ.

2811 Други неорганични киселини и други неорганични кислородни съединения на неметалните елементи

2811 19 10 Други
до
2811 19 80 Към тези подпозиции принадлежат по-специално продуктите, посочени в забележка 4 на настоящата глава.

III. ХАЛОГЕНОПРОИЗВОДНИ, ОКСИХАЛОГЕНОПРОИЗВОДНИ И СУЛФОПРОИЗВОДНИ НА
НЕМЕТАЛНИТЕ ЕЛЕМЕНТИ

2812 Халогениди и оксихалогениди на неметалните елементи

2812 10 11 Фосфорни
до
2812 10 18 Виж Обяснителните бележки към ХС за № 2812, (А), 3, и (Б), 4.

2812 10 91 Други
до
2812 10 99 Освен продуктите, посочени в Обяснителните бележки към ХС за № 2812, (А) (с изключение на 3) и (Б) (с изключение на 4), настоящите подпозиции съдържат по-специално телурния тетрахлорид (TeCl_4), който се използва главно за патиниране на сребърни предмети.

IV. НЕОРГАНИЧНИ ОСНОВИ И ОКСИДИ, ХИДРОКСИДИ И ПЕРОКСИДИ НА МЕТАЛИТЕ

Под пероксиди се разбират единствено съединенията на метал с кислород, в чиято молекула се намира връзката $-\text{O}-\text{O}-$, както е случая с водородния пероксид.

Металните оксиди, хидроксиди и пероксиди, които не са посочени поименно в предишните позиции или подпозициите на тази подглава, се класират в подпозиция 2825 90 85.

2819 Хромови оксиди и хидроксиди

2819 10 00 Хромов триоксид
Виж Обяснителните бележки към ХС за № 2819, (А), 1.

2819 90 90	Други Към тази подпозиция принадлежат продуктите, упоменати в Обяснителните бележки към ХС за № 2819, (А), 2 и (Б).
2824	Оловни оксиди; миний и оранжев миний
2824 90 00	Други Относно термините „миний“ и „оранжев миний“, виж Обяснителните бележки към ХС за № 2824, 2.
2825	Хидразин и хидроксиламин и техните неорганични соли; други неорганични основи; други оксиди, хидроксиди и пероксиди на металите
2825 70 00	Молибденови оксиди и хидроксиди От настоящата подпозиция е изключен техническия молибденов оксид, получен чрез обикновено пържене на концентрат на молибденит (подпозиция 2613 10 00).

V. МЕТАЛНИ СОЛИ И ПЕРОКСОСОЛИ НА НЕОРГАНИЧНИТЕ КИСЕЛИНИ

2826	Флуориди; флуоросиликати, флуороалуминати и други комплексни флуорни соли
2826 19 10	Амониеви или натриеви Виж Обяснителните бележки към ХС за № 2826, (А), 1 и 2.
2826 19 90	Други Освен продуктите, упоменати в Обяснителните бележки към ХС за № 2826, (А), 4 до 9, към настоящата подпозиция принадлежат по-специално: <ol style="list-style-type: none">1. берилиевият дифлуорид (BeF_2), продукт със стъклообразен вид, с плътност около 2 g/cm^3, топим при температура от порядъка на 800°C, много разтворим във вода, използван като междинен продукт в металургичното производство на берилия. Получава се чрез калциниране на амониев флуороберилат;2. основният берилиев флуорид ($5\text{BeF}_2 \cdot 2\text{BeO}$), също със стъклообразен вид и разтворим във вода, с малко по-висока плътност (около $2,3 \text{ g/cm}^3$).
2826 30 00	Натриев хексафлуороалуминат (синтетичен криолит) Виж Обяснителните бележки към ХС за № 2826, (В), 1.
2826 90 80	Други Виж Обяснителните бележки към ХС за № 2826, (Б) и (В), 2 до 5 (изключение прави дикалиевия хексафлуороцирконат, който е специфично упоменат в подпозиция 2826 90 10).
2833	Сулфати; стипци; пероксосулфати (персулфати)
2833 29 30	Кобалтови; титанови Към настоящата подпозиция принадлежат по-специално: <ol style="list-style-type: none">1. дититановият трисулфат ($\text{Ti}_2(\text{SO}_4)_3$). Той се представя в безводно състояние под формата на зелен кристален прах, неразтворим във вода, но разтворим в разредени киселини, с които образува виолетов разтвор. Хидратиран, той образува стабилно кристално съединение, разтворимо във вода. Той служи като редуктор в текстилната промишленост;2. титановият оксисулфат (титанилсулфат) ($(\text{TiO})\text{SO}_4$). Той може да бъде представен в безводно състояние под формата на бял хигроскопичен прах, или под една от многобройните хидратиранни форми, между които най-стабилна е дихидратната. Използва се като фиксиращо средство при боядисването;3. титановият бисулфат ($\text{Ti}(\text{SO}_4)_2$), който е бял прах, силно хигроскопичен, твърде малко стабилен.

- 2835** **Фосфинати (хипофосфити), фосфонати (фосфити) и фосфати; полифосфати, с определен или неопределен химичен състав**
- 2835 10 00** **Фосфинати (хипофосфити) и фосфонати (фосфити)**
Виж Обяснителните бележки към ХС за № 2835, (А) и (Б).
- 2835 22 00** **Фосфати**
до
2835 29 90
Виж Обяснителните бележки към ХС за № 2835, (В), първи параграф, (I) и втори параграф, 1, а), 2, а), б) и в), и 3 до 8.
В тези подпозиции не влизат препаратите, състоящи се от смес между различни фосфати (глава 31 или подпозиция 3824 90 96, обикновено).
- 2835 31 00** **Полифосфати**
и
2835 39 00
Виж Обяснителните бележки към ХС за № 2835, (В), първи параграф, (II), (III) и (IV) и втори параграф, 1, б), и 2, г) до ж).
- 2835 39 00** **Други**
Тази подпозиция съдържа по-специално:
1. тетраамониевия дифосфат (амониев пирофосфат) $((\text{NH}_4)_4\text{P}_2\text{O}_7)$ и пентаамониевия трифосфат $((\text{NH}_4)_5\text{P}_3\text{O}_{10})$;
 2. натриевите пирофосфати (натриеви дифосфати): тетраамониевия пирофосфат (неутрален дифосфат) $(\text{Na}_4\text{P}_2\text{O}_7)$, динатриевия дихидрогенопирофосфат (кисел дифосфат) $(\text{Na}_2\text{H}_2\text{P}_2\text{O}_7)$;
 3. натриевите метафосфати (емпирична формула $(\text{NaPO}_3)_n$), които са два броя: натриев циклотрифосфат и натриев циклотетрафосфат;
 4. други натриеви полифосфати с висока степен на полимеризация. Между тях трябва да се отбележи продуктът, неправилно означаван с термина „натриев хексаметафосфат“, наричан също Грахамова сол, който е смес от полимери $((\text{NaPO}_3)_n)$ със степен на полимеризация между 30 и 90.
- В настоящата подпозиция влизат също амониевите полифосфати с по-висока степен на полимеризация, дори съставени от хомоложни редове на полимери (понякога наричани амониеви метафосфати). Такъв е случая, например с амониевата сол на Кюрол (да не се обърква със сол на Кюрол, която е натриев метафосфат), линеен полимер с висока усреднена степен на полимеризация (от няколко хиляди до няколко десетки хиляди единици). Това е бял кристален прах, малко разтворим във вода, използван основно като огнеупорен материал.
- 2840** **Борати; пероксоборати (перборати)**
- 2840 19 90** **Други**
Към тази подпозиция принадлежи кристалният динатриев тетраборат (с $10\text{H}_2\text{O}$).
- 2840 20 10** **Безводни натриеви борати**
Към тази подпозиция принадлежат по-специално натриевият пентаборат и натриевият метаборат.
- 2841** **Соли на оксометалните или пероксометалните киселини**
- 2841 69 00** **Други**
Манганатите са соли на манганистата киселина (H_2MnO_3). Те са практически неразтворими във вода и се хидролизират лесно.
Подпозицията включва медният манганит (CuMnO_3), използван в противогазите, за да окисли въглеродния монооксид до въглероден диоксид, и медният би(хидрогенманганит) ($\text{Cu}(\text{HMnO}_3)_2$), който е още по-ефективен.
Освен манганатите, упоменати в Обяснителните бележки към ХС за № 2841, 3, а), трябва също да се отбележат и манганатите, в които манганът е петвалентен, например $\text{Na}_3\text{MnO}_4 \cdot 10\text{H}_2\text{O}$.

2842 Други соли на неорганичните киселини или на пероксикиселините (включително алуминосиликати с определен или неопределен химичен състав), с изключение на азидите

2842 10 00 Двойни или комплексни силикати, включително алуминосиликати с определен или неопределен химичен състав

Виж Обяснителните бележки към ХС за № 2842, (II), втори параграф, (II).

2842 90 10 Прости, двойни или комплексни соли на селеновите или телуровите киселини

Освен продуктите, описани в Обяснителните бележки към ХС за № 2842, (I), (B) и (Г) и част II, втори параграф, (Г) и (II), и селеносульфидите, селеносульфатите и тиотелуратите, посочени в (II), втори параграф (B), 3, към настоящата подпозиция принадлежат по-специално:

1. индиевият селенид (InSe), използван като полупроводник;
2. оловният телурид (PbTe) с много висока чистота, използван за транзистори, за термодвойки, за живачни лампи и т.н.

VI. РАЗНИ

2844 Радиоактивни химични елементи и радиоактивни изотопи (включително разпадните или възпроизвеждащите се химични елементи и изотопи) и техните съединения; смеси и отпадъци, съдържащи тези продукти

Виж забележка 6 на настоящата глава.

2844 10 10 Естествен уран и неговите съединения, сплави, дисперсии (включително металокерамиките), керамични продукти и смеси, съдържащи естествен уран или съединения на естествения уран

до

2844 10 90

Виж Обяснителните бележки към ХС за № 2844, (IV), (A), 1, (B), 1 и (B), 1 до (B), 3.

2844 20 25 Уран, обогатен с U 235 и неговите съединения; плутоний и неговите съединения; сплави, дисперсии (включително металокерамиките), керамични продукти и смеси, съдържащи уран, обогатен с U 235, плутоний или съединения на тези продукти

до

2844 20 99

Уранът, обогатен с изотопа 235, се среща в търговията под наименованията „слабо обогатен уран“ (съдържащ до 20 % U 235) и „високо обогатен уран“ (съдържащ повече от 20 % U 235).

За плутония и неговите съединения, виж Обяснителните бележки към ХС за № 2844, (IV), (A), 3, (B), 2 и (B), 1 и (B), 3.

2844 30 11 Уран, обеднен на U 235; сплави, дисперсии (включително металокерамиките), керамични продукти и смеси, съдържащи уран, обеднен на U 235 или съединения на този продукт

и

2844 30 19

Уранът, обеднен на U 235, е вторичен продукт при обогатяването на урана с U 235. По причина на неговата по-ниска цена и на количествата, които са на разположение, той замества естествения уран, специално като възпроизвеждащо се вещество, като екран против излъчване, като тежък метал за производството на кормила или в производството на абсорбиращи състави (getters), използвани за пречистване на някои газове.

2844 30 51 Торий; сплави, дисперсии (включително металокерамиките), керамични продукти и смеси, съдържащи торий или съединения на този продукт

до

2844 30 69

Виж Обяснителните бележки към ХС за № 2844, част (IV), по-специално букви (A), 2 и (B), 3.

2844 30 91 Съединения на уран, обеднен на U 235, съединения на тория, дори смесени помежду си

и

2844 30 99

Виж Обяснителните бележки към ХС за № 2844, (IV), (B), 1 и (B), 3.

2844 40 10 Радиоактивни елементи и изотопи и радиоактивни съединения, различни от включените в подпозиции 2844 10, 2844 20 или 2844 30; сплави, дисперсии (включително металокерамиките), керамични продукти и смеси, съдържащи тези елементи, изотопи или съединения; радиоактивни отпадъци

до

2844 40 80

За дефиницията на понятието „изотопи“, виж последното изречение на забележка 6 на настоящата глава, както и Обяснителните бележки към ХС за № 2844, (I).

За повече информация за продуктите, посочени в настоящите подпозиции, виж Обяснителните бележки към ХС за № 2844, (III).

- 2844 50 00** **Отработени (облъчени) горивни топлоотделящи елементи (касети) от ядрени реактори (Euratom)**
Виж Обяснителните бележки към ХС за № 2844, (IV), (B), 4.
- 2845** **Изотопи, различни от посочените в № 2844; техните неорганични или органични съединения с определен или неопределен химичен състав**
За дефиницията на понятието „изотопи“, виж последното изречение на забележка 6 на настоящата глава, както и Обяснителните бележки към ХС за № 2844, (I).
- 2845 10 00** **Тежка вода (деутериев оксид) (Euratom)**
Тази подпозиция съдържа тежката вода (или деутериевия оксид), която има вид, подобен на обикновената вода и е със същите химични свойства като нея; обратно, нейните физични свойства леко се различават. Тежката вода се използва като суровина за деутерий и се употребява в ядрените реактори, като забавител на неутроните, извършващи разцепването на атомите на урана.
- 2845 90 10** **Деутерий и деутериеви съединения; водород и неговите съединения, обогатени с деутерий; смеси и разтвори, съдържащи тези продукти (Euratom)**
Виж Обяснителните бележки към ХС за № 2845, трети параграф, 1 и 3.
В тази подпозиция се класират също други органични или неорганични водородни съединения, в които водородът е бил заместен, частично или напълно, с деутерий. Между най-важните могат да се упоменат литиев деутерид, деутериев амоняк, деутериев сероводород, деутериев бензен, деутериев бифенил и деутериеви терфенили. Тези продукти намират приложение в ядрената промишленост като забавители на неутроните (moderators) като междинни продукти за получаване на тежка вода, или за изучаването на термоядрената реакция. Тези съединения имат също значително приложение в органичния анализ и в синтезите.
- 2845 90 90** **Други**
Между изотопите и техните съединения, включени в тази подпозиция, могат да се упоменат:
1. въглерод 13, литий 6, литий 7 и техните съединения;
2. бор 10, бор 11, азот 15, кислород 18 и техните съединения (например $^{10}\text{B}_2\text{O}_3$, $^{10}\text{B}_4\text{C}$, $^{15}\text{NH}_3$, H_2^{18}O).
Те се използват при научни изследвания и в ядрената промишленост.
- 2846** **Неорганични или органични съединения на редкоземните метали, на итрия или на скандия или на техните смеси**
- 2846 10 00** **Съединения на церия**
Виж Обяснителните бележки към ХС за № 2846, трети параграф, 1.
- 2846 90 00** **Други**
Между съединенията от групата на редкоземните елементи, наречени „лантаниди“ (защото лантанът е първият елемент от тях), могат да се упоменат оксидите на европия, на гадолиния, на самария и на тербия (тербит), които са намерили употреба като абсорбери на неутрони в контролните или защитни панели на ядрените реактори и в екранните тръби на цветните телевизори.
Виж също Обяснителните бележки към ХС за № 2846, третия параграф, 2.

ГЛАВА 29

ОРГАНИЧНИ ХИМИЧНИ ПРОДУКТИ

Общи разпоредби

Съкращението „(INN)“, включено след едно наименование в Комбинираната номенклатура и в Обяснителните бележки към нея, означава, че то фигурира в Списъка на международните непатентни наименования на фармацевтичните вещества, публикуван от Световната здравна организация.

Съкращението „(INNМ)“ означава, че наименованието е прието като „международно непатентно наименование модифицирано“ от Световната здравна организация.

Съкращението „(ISO)“ (Международна организация за стандартизация) означава, че наименованието е включено между „имената на пестицидите и растителните регулатори на растежа“ в препоръката R 1750 на Международната организация за стандартизация.

Кондензационна система е система, която съдържа най-малко два пръстена, имащи една единствена обща връзка, и която притежава два, и само два, общи атоми.

Органичните съединения с определен химичен състав, представени самостоятелно като хранителни добавки в капсули (с изключение на микрокапсули), например от желатин, се изключват от настоящата глава, тъй като представянето в капсули е обработка, която не попада в обхвата на забележка 1 към настоящата глава.

Забележка 1 а)

Виж Обяснителните бележки към ХС, Общи разпоредби на настоящата глава, (А), първите четири параграфи.

В тази глава влизат по-специално следните продукти:

1. антрацен с чистота, равна на или по-висока от 90 % тегловно (подпозиция 2902 90 00);
2. бензен с чистота, равна на или по-висока от 95 % тегловно (подпозиции 2902 20 00);
3. нафтаден с точка на кристализация, равна най-малко на 79,4°C (подпозиция 2902 90 00);
4. толуен с чистота, равна на или по-висока от 95 % тегловно (подпозиции 2902 30 00);
5. ксилени, съдържащи най-малко 95 % тегловно изомери на ксилена, като всичките изомери са взети заедно (подпозиции 2902 41 00 до 2902 44 00);
6. етан, както и другите наситени ациклени въглеводороди (различни от метана и пропана), представени като отделни изомери, с чистота, равна на или по-висока от 95 % обемно за газообразните продукти ⁽¹⁾ и с чистота, равна на или по-висока от 95 % тегловно за негазообразните продукти (подпозиция 2901 10 00);
7. етилен с чистота, равна на или по-висока от 95 % обемно (подпозиция 2901 21 00);
8. пропен (пропилен) с чистота, равна на или по-висока от 90 % обемно (подпозиция 2901 22 00);
9. мастни алкохоли с чистота, равна на или по-висока от 90 % тегловно за безводен продукт, съдържащ шест или повече въглеродни атоми (подпозиции 2905 16, 2905 17 00 или 2905 29 90);
10. крезол (отделни изомери или смеси от изомери), съдържащи най-малко 95 % тегловно крезол, като всички изомери на крезол са взети заедно (подпозиция 2907 12 00);
11. фенол с чистота, равна на или по-висока от 90 % тегловно (подпозиция 2907 11 00);
12. ксиленоли (отделни изомери или смеси от изомери), съдържащи най-малко 95 % тегловно ксиленол, като всички изомери на ксиленола са взети заедно (подпозиция 2907 19 10);
13. мастни киселини (с изключение на олеиновата киселина) с чистота, равна на или по-висока от 90 % тегловно за безводен продукт, съдържащ шест или повече въглеродни атоми (№ 2915 и 2916);
14. олеинова киселина с чистота, равна на или по-висока от 85 % тегловно, за безводен продукт (подпозиция 2916 15 00);
15. пиридин с чистота, равна на или по-висока от 95 % тегловно (подпозиция 2933 31 00);

⁽¹⁾ Газообразното състояние се наблюдава при 15°C и при налягане от 1 013 mbar.

16. метилпиридин (пиколин), 5-етил-2-метилпиридин (5-етил-2-пиколин) и 2-винилпиридин, с чистота, равна на или по-висока от 90 % тегловно (подпозиция 2933 39);
17. хинолин с чистота, равна на или по-висока от 95 % тегловно за безводен продукт (определена чрез газова хроматография) (подпозиция 2933 49 90);
18. 1,2-дихидро-2,2,4-триметилхинолин с чистота, по-висока от 85 % тегловно за безводен продукт (подпозиция 2933 49 90);
19. акридин с чистота, равна на или по-висока от 95 % тегловно за безводен продукт (определена чрез газова хроматография) (подпозиция 2933 99 80);
20. производни на мастните киселини и на мастните алкохоли, посочени в точки 9, 13 и 14 (например соли, естери (различни от естерите на глицерина), амини, амиди, нитрили), при условие, че съответстват на критериите за чистота, изисквани за съответните мастни киселини и алкохоли.

Забележка 1 б)

Виж Обяснителните бележки към ХС, Общи разпоредби на настоящата глава, (А), последния параграф.

Забележка 1 г)

Като водни разтвори се разбират само истинските разтвори, дори ако поради недостиг на вода, веществото е само частично разтворено.

Забележка 1 е)

Относно прибавянето на стабилизатор, противоположна субстанция, оцветител или ароматизатор, виж Обяснителните бележки към ХС, Общи разпоредби на настоящата глава, (А), предпоследния параграф.

Забележка 1 ж)

Относно прибавянето на стабилизатор, противоположна субстанция, оцветител или ароматизатор, виж Обяснителните бележки към ХС, Общи разпоредби на настоящата глава, (А), предпоследния параграф.

Забележка 5

Разпоредбите на тази забележка определят само класирането на въпросните продукти на ниво позиция (виж Обяснителните бележки към ХС, Общи разпоредби на настоящата глава, (Ж)).

За класирането в подпозициите на една позиция се прилагат разпоредбите на забележка 1 към подпозициите на настоящата глава.

I. ВЪГЛЕВОДОРОДИ И ТЕХНИТЕ ХАЛОГЕНО-, СУЛФО-, НИТРО- ИЛИ НИТРОЗОПРОИЗВОДНИ**2902****Циклени въгледороди****2902 19 00****Други**

Тази подпозиция обхваща следните съединения: азулен, (бицикло[5,3,0]декапентен) и неговите алкилни производни, например хамазулен (7-етил-1,4-диметилазулен), гвайазулен (7-изопропил-1,4 диметилазулен), ветиверазулен (2-изопропил-4,8-диметилазулен).

2903**Халогенопроизводни на въгледородите****2903 39 90****Флуориди и йодиди**

В тази подпозиция са включени по-специално следните съединения: 1,1-дифлуоретан, въглероден тетрафлуорид (тетрафлуорметан), тетрафлуоретилен, трифлуоретилен, трифлуорметан.

2903 81 00**1,2,3,4,5,6-Хексахлорциклохексан (HCH (ISO)), включително линдан (ISO, INN)**

Тази подпозиция включва линдана (ISO, INN). Линданът е гама-изомер на хексахлорциклохексана (HCH (ISO)) с чистота, равна на или по-висока от 99 %. Единствено гама-изомерът на HCH притежава инсектицидни свойства. Линданът се използва в земеделието и за третиране на дървен материал.

II. АЛКОХОЛИ И ТЕХНИТЕ ХАЛОГЕНО-, СУЛФО-, НИТРО- ИЛИ НИТРОЗОПРОИЗВОДНИ**2905 Ациклени алкохоли и техните халогено-, сулфо-, нитро- или нитрозопроизводни****2905 14 90 Други**

Тази подпозиция съдържа само следните алкохоли: вторичен бутилов (бутан-2-ол) и изобутилов (2-метилпропан-1-ол).

2905 19 00 Други

Тази подпозиция включва по-специално пентанола (амилов алкохол) като: п-амилов алкохол (пентан-1-ол), вторичен амилов алкохол (пентан-2-ол), третичен амилов алкохол (2-метилбутан-2-ол или амиленхидрат), изоамилов алкохол (3-метилбутан-1-ол), вторичен изоамилов алкохол (3-метилбутан-2-ол), 2-метилбутан-1-ол, неопентилов алкохол (неоамилов алкохол или 2,2-диметилпропан-1-ол), пентан-3-ол.

2905 44 11 D-Глюцитол (сорбитол)

до
2905 44 99

В настоящите подпозиции се класира само D-глюцитолът (сорбитол), който отговаря на разпоредбите на забележка 1 на настоящата глава. Другите видове D-глюцитол (сорбитол), не отговарящи на тези разпоредби, се включват в подпозиции 3824 60 11 до 3824 60 99.

2906 Циклени алкохоли и техните халогено-, сулфо-, нитро- или нитрозопроизводни**2906 11 00 Ментол**

Тази подпозиция съдържа само (-)-парамент-3-ол, ((-)-транс-1,2-цис-1,5-изопропил-2-метил-5-циклохексанол), (±)-парамент-3-ол, както и (+)-парамент-3-ол.

От тази подпозиция са изключени неоментола, изоментола и неоизоментола (подпозиция 2906 19 00).

VI. СЪЕДИНЕНИЯ С КЕТОННА ИЛИ ХИНОННА ФУНКЦИОНАЛНА ГРУПА**2914 Кетони и хинони, дори съдържащи други кислородни функционални групи, и техните халогено-, сулфо-, нитро- или нитрозопроизводни****2914 50 00 Фенолни кетони и кетони, съдържащи други кислородни функционални групи**

По смисъла на настоящата подпозиция, под „други кислородни функционални групи“ трябва да се разбират кислородните функционални групи, посочени в предходните позиции на тази глава, различни от алкохолна, алдехидна и фенолна.

2914 61 00 Хинони

до
2914 69 90

Продуктите, включени в тези подпозиции, са посочени в Обяснителните бележки към ХС, № 2914, части (Д) и (Е). Трябва да се обърне внимание, че по смисъла на настоящите подпозиции думата „хинони“ трябва да се разбира в широк смисъл, а именно „хинони, дори съдържащи други кислородни функционални групи“ и следователно включва и хиноните, които не съдържат други кислородни функционални групи (различна от хинонната функционална група), хинон-алкохолите, хинон-фенолите, хинон-алдехидите и хиноните, които съдържат други кислородни функционални групи (различни от упоменатите по-горе).

VII. КАРБОКСИЛНИ КИСЕЛИНИ, ТЕХНИТЕ АНХИДРИДИ, ХАЛОГЕНИДИ, ПЕРОКСИДИ И ПЕРОКСИКИСЕЛИНИ; ТЕХНИТЕ ХАЛОГЕНО-, СУЛФО-, НИТРО- ИЛИ НИТРОЗОПРОИЗВОДНИ**2915 Наситени ациклени монокарбоксилни киселини и техните анхидриди, халогениди, пероксиди и пероксикиселини; техните халогено-, сулфо-, нитро- или нитрозопроизводни**

Относно степента на чистота на масните киселини и техните производни, виж Обяснителните бележки към настоящата глава, Общи разпоредби, забележка 1 а), точки 13 и 20.

2916 **Ненаситени ациклени монокарбоксилни киселини и циклени монокарбоксилни киселини, техните анхидриди, халогениди, пероксиди и пероксикиселини; техните халогено-, сулфо-, нитро- или нитропроизводни**

Относно степента на чистота на масните киселини и техните производни, виж Обяснителните бележки към настоящата глава, Общи разпоредби, забележка 1 а), точки 13, 14 и 20.

IX. СЪЕДИНЕНИЯ С АЗОТНИ ФУНКЦИОНАЛНИ ГРУПИ

2921 **Съединения с аминна функционална група**

2921 42 00 **Производни на анилина и техните соли**

Виж Обяснителните бележки към ХС за подпозиции 2921 42 до 2921 49.

2921 43 00 **Толуидини и техните производни; соли на тези продукти**

Виж Обяснителните бележки към ХС за подпозиции 2921 42 до 2921 49.

2921 44 00 **Дифениламин и неговите производни; соли на тези продукти**

Виж Обяснителните бележки към ХС за подпозиции 2921 42 до 2921 49.

2921 45 00 **1-Нафтиламин (алфа-нафтиламин), 2-нафтиламин (бета-нафтиламин) и техните производни; соли на тези продукти**

Виж Обяснителните бележки към ХС за подпозиции 2921 42 до 2921 49.

2921 49 00 **Други**

Виж Обяснителните бележки към ХС за подпозиции 2921 42 до 2921 49.

2923 **Кватернерни амониеви соли и хидроксиди; лецитини и други фосфоаминолипиди, с определен или неопределен химичен състав**

2923 20 00 **Лецитини и други фосфоаминолипиди**

Виж Обяснителните бележки към ХС за № 2923, четвърти параграф, 2.

Другите фосфоаминолипиди, посочени в тази подпозиция са естери (фосфатиди), подобни на лецитините. Между тези продукти може да се цитира цефалинът, чиито азотсъдържащи органични основи са коламинът и серинът, както и свингомиелинът, чиито азотсъдържащи основи са холинът и свингозинът.

2925 **Съединения с карбоксилмидна функционална група (включително захарина и неговите соли) или с иминна функционална група**

2925 11 00 **Захарин и неговите соли**

Виж Обяснителните бележки към ХС за № 2925, (А), първи параграф, 1.

X. ОРГАНОМИНЕРАЛНИ СЪЕДИНЕНИЯ, ХЕТЕРОЦИКЛЕНИ СЪЕДИНЕНИЯ, НУКЛЕИНОВИ КИСЕЛИНИ И ТЕХНИТЕ СОЛИ И СУЛФОАМИДИ

2930 **Органични тиосъединения**

Органичните тиосъединения, такива като дефинираните в забележка 6 от настоящата глава, трябва да бъдат класирани в тази позиция, когато съдържат или не други неметали или метали, директно свързани с въглерода.

2932 Хетероциклени съединения, съдържащи само кислородни хетероатоми2932 20 10
до
2932 20 90**Лактони**

Виж Обяснителните бележки към ХС за подпозиция 2932 20.

Виж също Обяснителните бележки към ХС за № 2932, първи параграф, (Б).

2933 Хетероциклени съединения, съдържащи само азотни хетероатоми2933 11 10
и
2933 11 90**Феназон (антипирин) и неговите производни**

Виж Обяснителните бележки към ХС за подпозиции 2933 11, 2933 21 и 2933 54.

2933 21 00 Хидантоин и неговите производни

Виж Обяснителните бележки към ХС за подпозиции 2933 11, 2933 21 и 2933 54.

2933 49 10 Халогенопроизводни на хинолина; производни на хинолинкарбоксилната киселина

Виж също Обяснителните бележки към ХС за № 2933, първи параграф, (Г).

За целите на настоящата подпозиция терминът „халогенопроизводни на хинолина“ обхваща само такива производни на хинолина, при които един или повече водородни атоми от ароматната пръстенова система са заменени със съответния брой халогенни атоми.

Терминът „производни на хинолинкарбоксилната киселина“ включва производни на хинолинкарбоксилната киселина, при които един или повече водородни атоми от ароматната пръстенова система и/или киселинната функционална група са заменени.

2933 52 00 Малонилуреа (барбитурова киселина) и нейните соли

Виж Обяснителните бележки към ХС за подпозиции 2933 11, 2933 21 и 2933 54.

2933 54 00 Други производни на малонилуреа (барбитурова киселина); соли на тези продукти

Виж Обяснителните бележки към ХС за подпозиции 2933 11, 2933 21 и 2933 54.

2933 79 00 Други лактами

Виж Обяснителните бележки към ХС за подпозиция 2933 79.

Виж също Обяснителните бележки към ХС за № 2933, първи параграф, (Ж), 2 до 7.

XI. ПРОВИТАМИНИ, ВИТАМИНИ И ХОРМОНИ**2936 Провитамины и витамини, естествени или възпроизведени чрез синтез (включително и естествените концентрати), както и техните производни, използвани главно като витамини, смесени или не помежду си, дори във всякакви разтвори**

Веществата от настоящата позиция могат да бъдат:

- стабилизирани в маслена форма,
- стабилизирани чрез покритие, като например с желатин, восък, мазнини, различни видове каучуци или производни на целулозата, под формата на микрокапсули,
- адсорбирани върху силициев диоксид.

Добавката на пластификатори или противослепващи продукти не влияе върху тарифното класиране в тази позиция.

Йон-обменителните адсорбенти се изключват от тази позиция и се класират според техния състав и употребата им.

2936 90 00 Други, включително естествените концентрати

Виж Обяснителните бележки към ХС за подпозиция 2936 90.

- 2937** **Хормони, простагландини, тромбосани и левкотриени, естествени или възпроизведени чрез синтез; техните производни и структурни аналози, включително верижно модифицираните полипептиди, използвани главно като хормони**
Виж забележка 8 на настоящата глава, относно дефинирането на терминът „хормони“ и изразът „използвани главно като хормони“.
В тази позиция се включват само продуктите, отговарящи на критериите, посочени в Обяснителните бележки към ХС за № 2937, първи параграф. (I) до (VI), и втори параграф.
- 2937 11 00** **Соматотропин, неговите производни и структурни аналози**
Виж Обяснителните бележки към ХС за № 2937, списък на продуктите, които следва да бъдат отнесени в № 2937, (А), 1.
- 2937 12 00** **Инсулин и неговите соли**
Виж Обяснителните бележки към ХС за № 2937, списък на продуктите, които следва да бъдат отнесени в № 2937, (А), 2.
- 2937 19 00** **Други**
Виж Обяснителните бележки към ХС за № 2937, списък на продуктите, които следва да бъдат отнесени в № 2937, (А), 3 до 20.
- 2937 21 00** **Стероидни хормони, техните производни и структурни аналози**
до
2937 29 00
Виж Обяснителните бележки към ХС за № 2937, списък на продуктите, които следва да бъдат отнесени в № 2937, (Б).
Виж също Списък на стероидите в Обяснителните бележки към ХС за № 2937, които се използват главно поради хормоналната им функция и срещу които е посочено обозначението „кортикостероид“.
- 2937 21 00** **Кортизон, хидрокортизон, преднизон (дехидрокортизон) и преднизолон (дехидрохидрокортизон)**
Виж Обяснителните бележки към ХС за № 2937, списък на продуктите, които следва да бъдат отнесени в № 2937, (Б), 1, а), б), в) и г).
- 2937 22 00** **Халогенни производни на кортикостероидните хормони**
Виж Обяснителните бележки към ХС за № 2937, списък на продуктите, които следва да бъдат отнесени в № 2937, (Б), 2.
- 2937 23 00** **Естрогени и прогестогени**
Виж Обяснителните бележки към ХС за № 2937, списък на продуктите, които следва да бъдат отнесени в № 2937, (Б), 3.
Виж също Обяснителните бележки към ХС за № 2937, списък на стероидите, използвани главно поради тяхната хормонална функция, срещу които е отбелязано „естроген“ или „прогестоген“.
- 2937 29 00** **Други**
Виж Обяснителните бележки към ХС за № 2937, списък на продуктите, които следва да бъдат отнесени в № 2937, (Б), 1, д) и е) и (Б), 4.

2937 50 00 Простагландини, тромбосани и левкотриени, техните производни и структурни аналози
Виж Обяснителните бележки към ХС за № 2937, списък на продуктите, които следва да бъдат отнесени в № 2937, (В).

2937 90 00 Други
Виж Обяснителните бележки към ХС за № 2937, списък на продуктите, които следва да бъдат отнесени в № 2937, (Г).

ХІІ. ГЛИКОЗИДИ И РАСТИТЕЛНИ АЛКАЛОИДИ, ЕСТЕСТВЕНИ ИЛИ ВЪЗПРОИЗВЕДЕНИ ЧРЕЗ СИНТЕЗ, ТЕХНИТЕ СОЛИ, ЕТЕРИ, ЕСТЕРИ И ДРУГИ ПРОИЗВОДНИ

2938 Гликозиди, естествени или възпроизведени чрез синтез, техните соли, етери, естери и други производни

Гликозидите от тази позиция са съставени от две части – една част „захар“ и една част „различна от захар“ (апликон). Тези части са свързани една с друга чрез посредничеството на аномерния въглероден атом на захарта. Следователно, не се считат като гликозиди продукти като ваксиниина и хамамелитанина от № 2940.

Най-разпространените в природата гликозиди са О-гликозидите. В природата обаче се срещат и N-гликозиди, S-гликозиди и C-гликозиди, в които аномерният въглероден атом на захарта е свързан с аплика на съответно чрез азотен атом, серен атом или въглероден атом (например синигрин, алоин и скопарин).

От тази позиция са изключени следните продукти:

- а) нуклеозидите и нуклеотидите, които се включват в № 2934 (виж Обяснителните бележки към ХС за № 2934, трети параграф, (Г), 6));
- б) алкалоидите, които се включват в № 2939 (например томатин);
- в) антибиотиците, които се включват в № 2941 (например тойокамицин).

2938 90 10 Гликозиди от дигиталис
Освен съединенията, посочени в Обяснителните бележки към ХС за № 2938, трети параграф, 2, в тази подпозиция са включени по-специално следните съединения:

- ацетилдигитоксин, ацетилдигоксин, ацетилгитоксин,
- дезацетилланатозид А, В, С и D,
- дигифолеин, дигинатин, дигинин, дигипурпурин, *Digitalinum verum* и *germanicum*,
- гиталин, гиталоксин, гитонин, гитоксин, глуковеродоксин,
- ланафолеин, ланатозид А, В, С и D,
- тригонин, веропоксин.

2938 90 90 Други
В тази подпозиция се включват по-специално продуктите, посочени в Обяснителните бележки към ХС за № 2938, трети параграф, 4 до 9, както и двата последни параграфи.

2939 Растителни алкалоиди, естествени или възпроизведени чрез синтез, техните соли, етери, естери и други производни

2939 69 00 Други
В тази подпозиция се включват следните алкалоиди от моравото рогче по ръжта: ерготаминин; ергозин и ергозинин; ергокрисдин и ергокрисдинин; ергокриптин и ергокриптинин; ергокорнин и ергокорнинин; ергобазин и ергобазинин, както и производните на алкалоидите от моравото рогче по ръжта, такива като дихидроерготамин, дихидроерготоксин и метилергобазин.

XIII. ДРУГИ ОРГАНИЧНИ СЪЕДИНЕНИЯ**2941 Антибиотици****2941 10 00 Пеницилини и техните производни със структура на пеницилинова киселина; соли на тези продукти**

Виж Обяснителните бележки към ХС за подпозиция 2941 10.

Като пример за пеницилини могат да се посочат: натриевият бензилпеницилин (натриев феноацетилпенин), натриевият амилпеницилин (натриевият п-карбоксихексенилпенин), биосинтезираните пеницилини и депо-пеницилините (пеницилини с продължително действие), като прокаин пеницилина и бензатин дипеницилина.

2941 20 30 и 2941 20 80 Стрептомицини и техните производни; соли на тези продукти

Виж Обяснителните бележки към ХС за подпозиция 2941 20.

Освен стрептомицина, настоящите подпозиции обхващат по-специално, манозидострептомицина, както и солите на всички тези продукти, например техните сулфати и пантотенати.

2941 30 00 Тетрациклини и техните производни; соли на тези продукти

Виж Обяснителните бележки към ХС за подпозиция 2941 30.

Към настоящата подпозиция принадлежат и окситетрациклинът и тетрациклин хидрохлоридът.

2941 40 00 Хлорамфеникол и неговите производни; соли на тези продукти

Виж Обяснителните бележки към ХС за подпозиция 2941 40.

2941 50 00 Еритромицин и неговите производни; соли на тези продукти

Виж Обяснителните бележки към ХС за подпозиция 2941 50.

Между солите на еритромицина могат да се посочат хидрохлоридът, сулфатът, цитратът, палмитатът, стеаратът и гликохептонатът; с хлорсъдържащите киселини той образува съответни естери, а с анхидридите на киселините — моноестери, такива като плутарат, малеат и фталат.

ГЛАВА 30

ФАРМАЦЕВТИЧНИ ПРОДУКТИ

Общи разпоредби

Описанието на даден продукт като медикамент в законодателството на Европейския съюз (различно от това, което се отнася за класирането в Комбинираната номенклатура), в националното законодателство на държавите-членки или във всяка фармакопея, няма определящо значение за класирането в тази глава.

Допълнителна забележка
1

1. Под лекарствени препарати на растителна основа се разбират препаратите на базата на едно или няколко активни вещества, които са получени след като растението или част от него са претърпели операции като сушене, смилане, екстракция или пречистване.

Под активно вещество се разбира вещество с определен химичен състав, група вещества с определен химичен състав (например алкалоиди, полифеноли, антоцианини) или растителен екстракт. Тези активни вещества трябва да имат лечебни свойства за предотвратяване или лечение на специфични заболявания или техните симптоми.

2. Хомеопатичните лекарствени препарати се приготвят от продукти, вещества или съединения, наречени хомеопатични дрожди (матерни разтвори). Степента на разреждане трябва да бъде указана (например D6).
3. Под препарати на базата на витамини или минерали се разбират препарати на базата на витамините от № 2936, минералите, включително олигоелементите, както и техните смеси. Те се използват за лечение или предотвратяване на специфични заболявания или техните симптоми. Съдържанието на витамини или минерали в този тип препарати е значително по-високо, обикновено най-малко 3 пъти по-високо от това, съдържащо се в препоръчителната дневна доза (RDA).

По отношение на препоръчителната дневна доза (RDA) за някои витамини и минерали, виж например възпроизведената по-долу таблица от приложението към Директива 90/496/ЕИО на Съвета от 24 септември 1990 относно етикетирането за питателност на храните (ОВ L 276, 6.10.1990 г., стр. 40), изменена с Директива 2008/100/ЕО на Комисията от 28 октомври 2008 г. (ОВ L 285, 29.10.2008 г., стр. 09):

Витамины и минерали	Препоръчителната дневна доза
Витамин А	800 µg
Витамин D	5 µg
Витамин E	12 mg
Витамин К	75 µg
Витамин С	80 mg
Тиамин	1,1 mg
Рибофлавин	1,4 mg
Ниацин	16 mg
Витамин В ₆	1,4 mg
Фолиева киселина	200 µg
Витамин В ₁₂	2,5 µg
Биотин	50 µg
Пантотенова киселина	6 mg
Калий	2 000 mg
Хлорид	800 mg
Калций	800 mg
Фосфор	700 mg
Магнезий	375 mg
Желязо	14 mg
Цинк	10 mg
Мед	1 mg
Манган	2 mg
Флуорид	3,5 mg
Селен	55 µg
Хром	40 µg
Молибден	50 µg
Йод	150 µg

В № 3004 не се включват хранителните добавки и диетичните препарати (виж също забележка 1 а) към настоящата глава).

- 3001** **Жлези и други органи за органо-терапевтични цели, в изсушено състояние, дори под формата на прах; екстракти от жлези и други органи или от техните секрети за органо-терапевтични цели; хепарин и неговите соли; други субстанции от човешки или животински произход, приготвени за терапевтични или профилактични цели, неупоменати, нито включени другаде**
- 3001 20 90** **Други**
Към тази подпозиция принадлежи по-специално вътрешния фактор (пречистени екстракти от слизестата ципа на свински пилор, в изсушено състояние).
- 3001 90 20** **Други**
до
3001 90 98 Освен жлезите и другите органи, посочени в Обяснителните бележки към ХС за № 3001, (А), в тези подпозиции влизат например хипофизата, надбъбречните жлези и тироидната жлеза.
- 3001 90 91** **Хепарин и неговите соли**
Виж Обяснителните бележки към ХС за № 3001, (В).
- 3002** **Човешка кръв; животинска кръв, приготвена за терапевтични, профилактични или диагностични цели; антисеруми, други кръвни съставки и имунологични продукти, дори модифицирани или получени по биотехнологичен път; ваксини, токсини, култури от микроорганизми (с изключение на маите) и други подобни продукти**
- 3002 10 10** **Антисеруми**
Настоящата подпозиция съдържа продуктите, посочени в Обяснителните бележки към ХС за № 3002, (В), 1, трети параграф.
Тя не съдържа, по-специално, серумите, използвани като реактиви за определяне на кръвни групи или фактори (№ 3006), нито „нормалните“ серуми (подпозиция 3002 10 98).
- 3002 10 91** **Хемоглобин, кръвни глобулини и серумглобулини**
Към тази подпозиция принадлежи по-специално нормалният човешки имуноглобулин.
- 3002 10 98** **Други**
Към тази подпозиция принадлежат по-специално „нормалните“ серуми, плазмата, фибриногенът, фибринът, както и кръвният албумин, при условие, че е бил приготвен за терапевтични или профилактични цели (например човешки албумин, получен чрез разделяне на плазма от същинска човешка кръв).
Изключва се от тези подпозиции (забележка 1 з) на настоящата глава) кръвният албумин, неприготвен за терапевтични или профилактични цели (№ 3502).
- 3002 20 00** **Ваксини за хуманната медицина**
Относно тълкуването на понятието „ваксини“, виж Обяснителните бележки към ХС за № 3002, (Г), 1.
- 3002 30 00** **Ваксини за ветеринарната медицина**
Виж Обяснителните бележки за подпозиция 3002 20 00.
- 3002 90 50** **Култури от микроорганизми**
Виж Обяснителните бележки към ХС за № 3002, (Г), 3.
- 3002 90 90** **Други**
Към тази подпозиция принадлежат по-специално токсините, както и, в качеството им на „подобни продукти“, „конкурентните паразити“ които се използват при третиране на някои болести, такива като *Plasmodium* (маларийния паразит) и *Trypanosoma cruzi*.
- 3003** **Медикаменти (с изключение на продуктите от № 3002, 3005 или 3006), съставени от продукти, смесени помежду си, приготвени за терапевтични или профилактични цели, но непредставени под формата на дози, нито пригодени за продажба на дребно**
- 3003 10 00** **Съдържащи пеницилини или производни на тези продукти със структура на пеницилиновата киселина, или стрептомицини или производни на тези продукти**
В тази подпозиция са включени също комбинациите от пеницилин и стрептомицин.

- 3004** **Медикаменти (с изключение на продуктите от № 3002, 3005 или 3006), съставени от смесени или несмесени продукти, приготвени за терапевтични или профилактични цели, представени под формата на дози (включително тези за трансдермално приложение) или пригодени за продажба на дребно**
- Виж допълнителна забележка 1 на настоящата глава.
- Обратно на предходната позиция, настоящата позиция може да съдържа „несмесени продукти“. За тълкуването на понятието „несмесени продукти“, виж забележка 3 а) на настоящата глава и Обяснителните бележки към ХС за № 3004, четвърти и пети параграфи.
- Термините „под формата на дози (включително тези за трансдермално приложение)“ и „пригодени за продажба на дребно за терапевтични или профилактични цели“ са дефинирани в Обяснителните бележки към ХС за № 3004, първи и втори параграфи.
- Медикаментите, представени в опаковки за продължително прилагане, както и за болници и аналогични заведения, също са включени тук. В такива случаи, в тези опаковки се съдържат по-голям брой единични медикаменти и споменатото продължително прилагане или предназначението за болници обикновено са отбелязани.
- Фактът, че към медикаментите, представени в ампули или флакони и съдържащи например антибиотици, хормони или лиофилизирани продукти, трябва да бъде прибавена двойно дестилирана вода или друг разтворител преди да бъдат приложени, не води до изключването им от тази позиция.
- 3005** **Вати, марли, бинтове и аналогични продукти (например превръзки, пластири, синапизми), напоени или промазани с фармацевтични субстанции или пригодени за продажба на дребно за медицински, хирургически, стоматологични или ветеринарни цели**
- 3005 10 00** **Пластири и други артикули със залепващ се слой**
- Тази подпозиция не включва течните превръзки (подпозиция 3005 90 99).
- 3006** **Фармацевтични препарати и артикули, посочени в забележка 4 на настоящата глава**
- 3006 10 10**
до
3006 10 90 **Стерилни катгути и други подобни стерилни конци за хирургически шевове (включително стерилните резорбируеми конци, употребявани в хирургията или стоматологията) и стерилни лепила за органични тъкани, използвани в хирургията за затваряне на рани; стерилни ламинарии; стерилни резорбируеми кръвоспиращи средства, употребявани в хирургията или стоматологията; стерилни средства за предотвратяване на сраствания, използвани в хирургията или стоматологията, дори резорбируеми**
- Термините в тези подпозиции се тълкуват стриктно, в тесния смисъл на думата; от това следва, че тук не се включват стерилните скоби за хирургически шевове, които се класират в № 9018.

ГЛАВА 31

ТОРОВЕ

- 3103 Минерални или химични фосфорни торове**
- 3103 10 10 и 3103 10 90 Суперфосфати**
Виж Обяснителните бележки към ХС за № 3103, (А), 1.
- 3105 Минерални или химични торове, съдържащи два или три от подхранващите елементи: азот, фосфор и калий; други торове; продукти от настоящата глава, представени под формата на таблетки или други подобни форми, или в опаковки с брутно тегло, непревишаващо 10 kg**
Относно понятието „други торове“, виж забележка б на настоящата глава.
- 3105 10 00 Продукти от настоящата глава, представени под формата на таблетки или други подобни форми или в опаковки с брутно тегло, непревишаващо 10 kg**
Понятието „подобни форми“ се прилага за продукти, представени като единични елементи, специално оформени, за да представляват дози. Поради това, торовете, представени под обикновени промишлени форми (например гранули), не се считат като „подобни форми“.
- 3105 20 10 и 3105 20 90 Минерални или химични торове, съдържащи трите подхранващи елементи: азот, фосфор и калий**
Под израза „съдържащи трите подхранващи елементи: азот, фосфор и калий“ трябва да се разбира, че посочените елементи се намират там в количество, достатъчно да се осъществи действително подхранване, а не само като примес.
Азотът може да се съдържа под формата на нитрати, на амониеви соли, на карбамид, на калциев цианамид или на други органични съединения.
Фосфорът обикновено се съдържа под формата на повече или по-малко разтворими фосфати или, по-рядко, под формата на органични съединения.
Калият се съдържа под формата на соли (карбонат, хлорид, сулфат, нитрат и други).
В търговията съдържанието на азот, на фосфор и на калий се означава съответно чрез N, P₂O₅, K₂O.
Към тези подпозиции принадлежат торовете, описани в Обяснителните бележки към ХС за № 3105, (Б) и (В), при условие, че съдържат трите подхранващи елементи: азот, фосфор и калий. В търговията те понякога се наричат „торове НРК“.
Двойните амониеви и калиеви фосфати, с определен химичен състав, са изключени от тези подпозиции (подпозиция 2842 90 80).
- 3105 51 00 и 3105 59 00 Други минерални или химични торове, съдържащи двата подхранващи елементи: азот и фосфор**
За тълкуването на израза „съдържащи двата подхранващи елементи: азот и фосфор“ се прилагат Обяснителните бележки за подпозиции 3105 20 10 и 3105 20 90, с необходимите промени.
- 3105 51 00 Съдържащи нитрати и фосфати**
Към настоящата подпозиция принадлежат торовете, съдържащи едновременно нитрати и фосфати с каквито и да са катиони, включително амониев, но с изключение на калиев.
Продуктът, описан в Обяснителните бележки към ХС за № 3105, (Б), 2, но получен без добавка на калиеви соли, е пример за тор, принадлежащ към настоящата подпозиция.
- 3105 59 00 Други**
В настоящата подпозиция са включени:
- Смесите на минерални соли, съдържащи фосфати, с каквито и да са катиони (с изключение на калиев) и амониеви соли, различни от нитратите;
 - Азотно-фосфорните торове, в които азотът е представен под форма, различна от нитратна или амонячна, т.е. под формата на калциев цианамид, на карбамид или на други органични съединения;
 - Азотно-фосфорните торове от видовете, описани в Обяснителните бележки към ХС за № 3105, (В), 1 и 3.

3105 60 00**Минерални или химични торове, съдържащи двата подхранващи елемента: фосфор и калий**

За тълкуването на израза „съдържащи двата подхранващи елемента: фосфор и калий“ се прилагат Обяснителните бележки за подпозиции 3105 20 10 и 3105 20 90, с необходимите промени.

Настоящата подпозиция съдържа по-специално торовете, получени чрез смесването:

- на естествени калцинирани фосфати с калиев хлорид;
- на суперфосфати с калиев сулфат.

От тук са изключени калиевите фосфати с определен химичен състав от подпозиция 2835 24 00, дори ако могат да бъдат използвани като торове.

**3105 90 20
и
3105 90 80****Други**

Към тези подпозиции принадлежат:

1. Всички торове, съдържащи двата подхранващи елемента азот и калий. От тук е изключен обаче калиевият нитрат с определен химичен състав, дори ако може да бъде използван като тор (подпозиция 2834 21 00);
2. Торовете само с един основен подхранващ елемент, различни от тези, които принадлежат към № 3102 до 3104.

ГЛАВА 32

**ДЪБИЛНИ ИЛИ БАГРИЛНИ ЕКСТРАКТИ; ТАНИНИ И ТЕХНИТЕ ПРОИЗВОДНИ;
ПИГМЕНТИ И ДРУГИ БАГРИЛНИ ВЕЩЕСТВА; БОИ И ЛАКОВЕ; КИТОВЕ; МАСТИЛА**

- Забележка 4** Думата „разтвори“, използвана в настоящата забележка, както и в забележка 6 а) на глава 39, не включва колоидните разтвори.
- 3201** **Дъбилни екстракти от растителен произход; танини и техните соли, етери, естери и други производни**
- 3201 20 00** **Екстракт от мимоза**
Дъбилният екстракт от мимоза се получава от корите на различни видове акации (по-специално *Acacia decurrens*, *Acacia ruspnantha*, *Acacia mollissima*).
Кашуто, екстрахирано от *Acacia catechu*, принадлежи към подпозиция 3203 00 10.
- 3201 90 20** **Екстракти от смрадлика, от валонейя, от дъб или от кестен**
Валонейята е чашката на жълдите на някои видове дъб (например от рода *Quercus valonea*).
- 3201 90 90** **Други**
Като дъбилни екстракти от растителен произход, тази подпозиция съдържа по-специално:
1. екстрактите от корите на борове, на мангъл, на евкалипт, на върба и на бреза;
2. екстрактите от дървото тизера и дървото урундай (*Astronium balansae Engl.*);
3. екстрактите от плодовете на мироболан и на дивидиви;
4. екстракти от листата на *gambier*.
- 3202** **Органични синтетични дъбилни продукти; неорганични дъбилни продукти; дъбилни препарати, дори съдържащи естествени дъбилни продукти; ензимни препарати за предварително дъбене**
- 3202 10 00** **Органични синтетични дъбилни продукти**
Виж Обяснителните бележки към ХС за № 3202, (I), (A).
- 3202 90 00** **Други**
Към тази подпозиция принадлежат по-специално продуктите, посочени в Обяснителните бележки към ХС за № 3202, (I), (Б) и (II).
- 3203 00** **Багрилни вещества от растителен или животински произход (включително багрилните екстракти, с изключение на саждите от животински произход), дори с определен химичен състав; препарати, посочени в забележка 3 на настоящата глава, на базата на багрилни вещества от растителен или животински произход**
- 3203 00 10** **Багрилни вещества от растителен произход и препарати на базата на тези вещества**
Екстрактите от някои разновидности на персийски семена не се използват главно като багрила и следователно, не са включени в тази подпозиция. Същото се отнася и за екстрактите от семена от вида *Rhamnus cathartica*, които се използват за медицински цели и поради този факт, принадлежат към подпозиция 1302 19 70.
Тази подпозиция включва, например, кашуто (*Acacia catechu*). Кашуто е багрилен екстракт, получен от катеху, разновидност на акация.

- 3204** **Синтетични органични багрилни вещества, дори с определен химичен състав; препарати, посочени в забележка 3 от настоящата глава на базата на синтетични органични багрилни вещества; синтетични органични продукти от видовете, използвани като средства за флуоресценция или като луминофори, дори с определен химичен състав**
- 3204 11 00**
до
3204 19 00 **Синтетични органични багрилни вещества и препарати, посочени в забележка 3 на настоящата глава на базата на тези багрилни вещества**
- Към тези подпозиции принадлежат:
1. синтетичните органични багрилни вещества, смесени или не помежду си, приготвени или не (или смесени) с инертни минерални вещества, но съдържащи само малки количества тензио-активни продукти или други спомагателни материали, предназначени да улеснят багрнето на влакното (виж Обяснителните бележки към ХС за № 3204, част (I), втори параграф, (A) и (B); и
 2. препаратите, посочени в забележка 3 на настоящата глава, а именно продуктите, описани в Обяснителните бележки към ХС за № 3204, част (I), втори параграф, (B) до (D).
- Относно багрилните вещества от подпозиции 3204 11 00 до 3204 19 00, които с оглед техните приложения, могат да принадлежат към две или повече категории, включени към различни подпозиции, за определяне на тяхното класиране, виж Обяснителните бележки към ХС за подпозиции 3204 11 до 3204 19, единадесети параграф.
- 3204 11 00** **Дисперсни багрила и препарати на базата на тези багрила**
- Виж Обяснителните бележки към ХС за подпозиции 3204 11 до 3204 19, втори параграф.
- 3204 12 00** **Кисели багрила, дори метализирани, и препарати на базата на тези багрила; стипцовани багрила и препарати на базата на тези багрила**
- Виж Обяснителните бележки към ХС за подпозиции 3204 11 до 3204 19, трети и четвърти параграфи.
- 3204 13 00** **Основни багрила и препарати на базата на тези багрила**
- Виж Обяснителните бележки към ХС за подпозиции 3204 11 до 3204 19, пети параграф.
- 3204 14 00** **Директни багрила и препарати на базата на тези багрила**
- Виж Обяснителните бележки към ХС за подпозиции 3204 11 до 3204 19, шести параграф.
- 3204 15 00** **Кюпни багрила (включително тези, които се използват непосредствено като пигментни багрила) и препарати на базата на тези багрила**
- Виж Обяснителните бележки към ХС за подпозиции 3204 11 до 3204 19, седми параграф.
- 3204 16 00** **Реактивни багрила и препарати на базата на тези багрила**
- Виж Обяснителните бележки към ХС за подпозиции 3204 11 до 3204 19, осми параграф.
- 3204 17 00** **Пигментни багрила и препарати на базата на тези багрила**
- Виж Обяснителните бележки към ХС за подпозиции 3204 11 до 3204 19, девети параграф.
- 3204 19 00** **Други, включително смесите на две или повече багрилни вещества от подпозиции от 3204 11 до 3204 19**
- Виж Обяснителните бележки към ХС за подпозиции 3204 11 до 3204 19, десети до дванадесети параграфи.
- 3204 20 00** **Синтетични органични продукти от видовете, използвани като средства за флуоресценция**
- Тази подпозиция включва продуктите, описани в Обяснителните бележки към ХС за № 3204, (II), 1.

- 3204 90 00** **Други**
Тази подпозиция съдържа синтетичните органични продукти от видовете, използвани като луминофори, които са описани в Обяснителните бележки към ХС за № 3204, (II), 2 и трите следващи параграфа.
- 3206** **Други багрилни вещества; препарати, посочени в забележка 3 на настоящата глава, различни от тези в № 3203, 3204 или 3205; неорганични продукти от видовете, използвани като луминофори, дори с определен химичен състав**
Виж забележка 5 на настоящата глава.
Ядрени пигменти, т.е. пигментите, на които всяко зърно е съставено от ядро от инертен материал (обикновено силициев диоксид), покрито чрез специални топлинни процеси със слой от неорганично багрилно вещество, се класират в позицията, съответстваща на веществото, съставляващо покривния слой.
Така например, пигментите от вида на упоменатите по-горе, чийто покривен слой е съставен от основен оловен силикохромат, се включват в подпозиция 3206 20 00; тези, чийто покривен слой е съставен от меден борат или от калциев плумбат, се класират в подпозиция 3206 49 70 и т.н.
- 3206 11 00**
и
3206 19 00 **Пигменти и препарати на базата на титанов диоксид**
Виж Обяснителните бележки към ХС за № 3206, (A), 1, както и, доколкото касаят препаратите от настоящите подпозиции, четирите параграфа след точка 13.
Виж също Обяснителните бележки към ХС за подпозиция 3206 19.
- 3206 20 00** **Пигменти и препарати на базата на хромови съединения**
Виж Обяснителните бележки към ХС за № 3206, (A), 2, както и, доколкото касаят препаратите от настоящата подпозиция, четирите параграфа след точка 13.
Тази подпозиция съдържа по-специално:
1. молибденово червено, съставено от смесени кристали на оловен молибдат, оловен хромат и, обикновено, оловен сулфат;
2. смесените кристали на оловен сулфат, оловен хромат, бариев хромат, цинков хромат или стронциев хромат;
3. пигментите, на базата на железен хромат (жълто „сидерин“), на калиев дихромат и калциев дихромат или хромов оксид.
- 3206 41 00** **Ултрамарин и препарати от същия**
Виж Обяснителните бележки към ХС за № 3206, (A), 3, както и, доколкото касаят препаратите от настоящата подпозиция, четирите параграфа след точка 13.
- 3206 42 00** **Литопон, други пигменти и препарати на базата на цинков сулфид**
Виж Обяснителните бележки към ХС за № 3206, (A), 4, както и, доколкото касаят препаратите от настоящата подпозиция, четирите параграфа след точка 13.
- 3206 49 10** **Магнетит**
Тази подпозиция съдържа само финосмления магнетит.
Счита се като финосмлян, магнетитът, преминаващ по 95 % или повече тегловно през сито с отвори от 0,045 mm.
- 3206 49 70** **Други**
Независимо от продуктите, посочени в Обяснителните бележки към ХС за № 3206, (A), 5 до 13, както и, доколкото касаят препаратите от настоящата подпозиция, четирите параграфа след точка 13, настоящата подпозиция включва по-специално:
1. мангановото синьо, което е пигмент на базата на бариев манганат и бариев сулфат;
2. изкуствената охра, която е пигмент, получен на базата на изкуствени железни оксиди;
3. жълтият пигмент на базата на никелов титанат.
Относно пигментите, състоящи се от финосмлени минерали, понятието „финсмян“ трябва да се тълкува като това, определено за магнетита от подпозиция 3206 49 10.
- 3206 50 00** **Неорганични продукти от видовете, използвани като луминофори**
Виж Обяснителните бележки към ХС за № 3206, (B).

- 3207** **Готови пигменти, готови препарати за матиране и оцветяване, остъкляващи емайли и гланцове, ангоби, течни лустра и подобни препарати за керамичната, емайловата или стъklarската промишленост, стъклени фрити и други стъкла под формата на прах, гранули, пластинки или лоспи**
- 3207 10 00** **Готови пигменти, готови препарати за матиране и оцветяване и подобни препарати**
- В тази подпозиция се включват продуктите, описани в Обяснителните бележки към ХС за № 3207, първи параграф, 1. Между продуктите, включени в тази подпозиция могат да се упоменат:
1. пигментът, наречен кобалтов алуминат, съставен от нестехиометрична смес на алуминиев оксид и кобалтов оксид;
 2. пигментът, наречен кобалтов силикат, съставен от нестехиометрична смес на силициев диоксид и кобалтов оксид;
 3. смесите на оксиди на хрома и кобалта;
 4. смесите на оксиди на желязото, хрома и цинка;
 5. смесите на антимоанати на оловото и на желязото;
 6. ванадиевата жълта, съставена от циркониев оксид и от малки количества ванадиев пентоксид;
 7. ванадиевата синя, съставена от циркониев силикат и от малки количества ванадиев триоксид;
 8. празеодимовата жълта, съставена от циркониев силикат и от празеодимов оксид;
 9. желязната червена, съставена от циркониев силикат и железен оксид;
 10. препаратите за матиране на базата на калаен оксид, циркониев оксид, циркониев силикат и други.
- 3207 20 10** **Ангоби**
- Виж Обяснителните бележки към ХС за № 3207, първи параграф, 3.
- 3207 20 90** **Други**
- Към тази подпозиция основно принадлежат остъкляващите смеси. Това са продукти, които се представят обикновено под формата на прах, гранули или пластинки и които са способни, чрез остъкляване на горещо, да придадат гладка повърхност, хомогенна, блестяща или матова, оцветена или бяла, прозрачна или непрозрачна, както върху керамични, така и върху метални изделия.
- Тези продукти могат да бъдат съставени, както следва:
1. от стрити на прах смеси от стъклени фрити от подпозиция 3207 40 85 с други материали, такива като силициев диоксид, фелдшпат, каолин, пигменти и други;
 2. от стрити на прах смеси от силициев диоксид, от фелдшпат, от каолин, от калциев карбонат, от магнезиев карбонат и други (а именно неразтворими във вода съставки, стъклена фрита) и евентуално от пигменти.
- Тези два вида остъкляващи смеси образуват прозрачни покрития, безцветни или оцветени;
3. от продуктите, посочени в точки 1 и 2, с добавка на матиращи вещества. В този случай, получените матови покрития са бели или оцветени;
 4. от фрити, под формата на прах, от гранули или от пластинки (съставени и получени както е посочено в Обяснителната бележка за подпозиции 3207 40 40 и 3207 40 85), които съдържат, освен другото, оцветяващи пигменти или матиращи вещества, и понякога оксиди, улесняващи прилепването на покритието върху металните повърхности.
- Между оцветяващите пигменти, използвани в производството на продукти от настоящата подпозиция, могат да се упоменат оксидите и солите на кобалта, на никела, на медта, на желязото, на мангана, на урана и на хрома.
- Като матиращи вещества се използват главно калаен оксид, циркониев оксид и циркониев силикат, титанов оксид и арсенов анхидрид.
- Като оксиди, улесняващи прилепването на покритието върху металните повърхности, се използват оксидите на никела и на кобалта.
- 3207 30 00** **Течни лустра и подобни препарати**
- Освен продуктите, посочени в Обяснителните бележки към ХС за № 3207, първи параграф, 4, настоящата подпозиция съдържа препаратите на базата на сребро, диспергирано в колодиум или в терпинеол, които се нанасят върху слюда или върху стъкло в електропромишлеността или в керамичната промишленост.

3207 40 40
и
3207 40 85

Фрити и други стъкла, под формата на прах, на гранули, на пластинки или на люспи

Тези подпозиции съдържат:

1. стъклените фрити, т.е. продуктите, получени чрез рязко охлаждане във вода на течната или пастообразна маса от стапянето на първоначалните съставки на стъклото. Тези съставки са по-специално: силициевия диоксид, карбонатите на натрия, на калия, на калция, на бария и на магнезия, сулфатите на натрия и на калия, нитратите на натрия и на калия, оловните оксиди (топен оловен оксид и оловен минимум), каолина, фелдшпата, боракса, борната киселина.
Стъклените фрити от настоящите подпозиции се използват главно за приготвяне на остъкляващи смеси. Те се различават от остъкляващите смеси от подпозиция 3207 20 10 и 3207 20 90 по факта, че не съдържат пигменти, матиращи вещества, нито оксиди, улесняващи прилепването на покритието върху металните повърхности и по това, че след остъкляване на горешо, те дават повече или по-малко прозрачна повърхност, която не е еднакво матирана или оцветена;
2. стъкленият прах и стъклените гранули, получени чрез раздробяване и смилане на отломки и отпадъци от стъклопроизводството. Тези продукти, както и някои видове фрити от точка 1, се използват при получаване на абразивни хартии и тъкани, синтеровани са за производството на дискове, шайби, тръби и други и за различни лабораторни цели;
3. стъклото, наречено „емайл“, на прах, на гранули и други, което е специално стъкло, използвано за декорация на стъклени артикули. Обикновено температурата му на топене е между 540 и 600°C то е обикновено непрозрачно, но може също и да бъде прозрачно, безцветно или различно оцветено. Представено във вид на маса, то принадлежи към № 7001 00, а във вид на пръчки или на тръби, съответно в подпозиции 7002 20 90 или 7002 39 00;
4. стъклото на пластинки или на люспи, дори оцветено или посребрено, използвано за декорация и получено чрез раздробяване на стъклодувно стъкло под формата на малки топчета;
5. витритът, наричан също стъклена пяна, на прах или на гранули, получени от пореста маса, бяла, сива или черна, в зависимост от примесите, които тази маса съдържа, който се използва главно за получаването на електроизолатори (цокли на електрически крушки и други).

Настоящите подпозиции не включват малките правилни сферични зрънца (микросфери) за покритие на киноекрани, на сигнализационни табели и други (подпозиция 7018 20 00).

3212

Пигменти (включително металните прахове и люспи), диспергирани в неводна среда, в течно или пастообразно състояние, от видовете, използвани за производство на бои (включително емайли); фолио за печатане чрез шамповане; бои и други багрилни вещества, представени във форми или опаковки за продажба на дребно

3212 10 00

Фолио за печатане чрез шамповане

Виж забележка 6 на настоящата глава, както и Обяснителните бележки към ХС за № 3212, (Б).

3212 90 00

Други

Виж Обяснителните бележки към ХС за № 3212, параграф (А) и (В).

Като метални прахове и люспи могат, описани в Обяснителните бележки към ХС за № 3212, параграф (А), да се упоменат:

1. цинковият прах, несъвместим с кисели свързващи вещества, но който е отличен пигмент, забавящ ръждясването;
2. праховете от неръждаема стомана и от никел, които са люспести пигменти, използвани в някои киселиноустойчиви антикорозионни бои;
3. оловният прах, който е пигмент с основна реакция, използван като инхибитор на ръждясването (евентуално в смес с оловен минимум или с основен оловен сулфат) в маслени бои или маслени лакове, нанасяни като първичен слой върху големи стоманени части (конструкции на хангари, мостове, виадукти и други);
4. праховете от мед и бронз, чиито люспести частици „се стелят“ в спиртните лакове, в лаковете от естествени или изкуствени смоли, за да образуват декоративни покрития.

ГЛАВА 33

ЕТЕРИЧНИ МАСЛА И РЕЗИНОИДИ; ГОТОВИ ПАРФЮМЕРИЙНИ ИЛИ ТОАЛЕТНИ ПРОДУКТИ И КОЗМЕТИЧНИ ПРЕПАРАТИ

- 3301** **Етерични масла (обезтерпенени или не), включително така наречените „конкрети“ и „абсолю“; резиноиди; екстрахирани олеорезини; концентрирани разтвори на етерични масла в мазнини, в нелетливи масла, във въсьци или в аналогични материали, получени чрез екстракция или наkisване; остатъчни терпенови субпродукти, получени от обезтерпенването на етеричните масла; ароматични дестилирани води и водни разтвори на етерични масла**
- Някои съставки на етеричните масла имат свойството да променят аромата и е полезно те да бъдат отстранени; такъв е случаят с терпеновите въглеродороди (като например, пинен, камфен, лимонен и други).
- Обезтерпенените есенции се получават чрез различни методи, подходящи за състава на обработваната есенция, по-специално фракционната вакуумна дестилация, фракционната кристализация чрез охлаждане при ниска температура, разделяне с помощта на някои разтворители и други.
- Необезтерпенените етерични масла са тези, които съдържат терпеновите си съставки, както и етеричните масла, които, поради естеството си, не съдържат терпенови съставки, например уинтергриновата (гаултериева) и горчичната есенции.
- 3301 12 10 до 3301 19 80** **Етерични масла от citrusови растения**
- Тези масла се получават почти изцяло от корите на плодовете. Те имат приятен мирис, който напомня този на плодовете, използвани за производството им. Есенциите от портокаловите цветове и неролиевата есенция не се считат като есенции от citrusови плодове и се класират в подпозиция 3301 29 41 или 3301 29 91.
- Обезтерпенено етерично масло е етерично масло, при което съдържанието на монотерпенови въглеродороди е частично или изцяло отстранено.
- 3301 90 10** **Остатъчни терпенови субпродукти, получени от обезтерпенването на етеричните масла**
- Виж Обяснителните бележки към ХС за № 3301, (В).
- 3301 90 90** **Други**
- Тази подпозиция включва по-специално:
1. концентрати на етерични масла разтворени в мазнини, в нелетливи масла, във въсьци или аналогични материали (виж Обяснителните бележки към ХС за № 3301, (Б);
 2. водни дестилати и водни разтвори на етерични масла (виж Обяснителните бележки към ХС за № 3301, (Г), първи до четвърти параграфи).
- 3304** **Готови продукти за разкрасяване или гримиране и препарати за поддържане на кожата, различни от медикаментите, включително препаратите за предпазване от слънце и препаратите за получаване на слънчев загар; препарати за маникюр или педикюр**
- 3304 30 00** **Препарати за маникюр или педикюр**
- Към тази подпозиция принадлежат препаратите, използвани за поддържане на ноктите на ръцете и краката и за грижа или третиране на кожички и мозоли. Изключват се обаче препаратите за поддържане на кожата, като например кремове за ръце (обикновено принадлежат към подпозиция 3304 99 00).
- 3304 99 00** **Други**
- Тази подпозиция включва продуктите, предназначени за поддържане на кожата (различни от медикаментите), представени като вати, филцови и нетъкани текстилни материали, като например средства за овлажняване, тонизиране и почистване на кожата. Въпреки това, ако ватите, филцовете и нетъкните текстилни материали са напоени, промазани или покрити с продукти, които им придават основния характер на парфюм, козметичен продукт, сапун или детергент, те се изключват от настоящата позиция (съответно позиции 3307 и 3401).

3305**Препарати за поддържане на косата****3305 90 00****Други**

Тази подпозиция включва по-специално лосионите за коса. Те са продукти, които се прилагат, под формата на течност, върху косите, за да действат върху косъма или върху кожата на главата. Това са главно водни или алкохолни разтвори.

ГЛАВА 34

САПУНИ, ПОВЪРХНОСТНО-АКТИВНИ ОРГАНИЧНИ ПРОДУКТИ, ПРЕПАРАТИ ЗА ПРАНЕ, СМАЗОЧНИ ПРЕПАРАТИ, ИЗКУСТВЕНИ ВОСЪЦИ, ВОСЪЧНИ ПРЕПАРАТИ, ПРЕПАРАТИ ЗА ЛЪСКАНЕ ИЛИ ПОЧИСТВАНЕ, СВЕЩИ И ПОДОБНИ АРТИКУЛИ, ПАСТИ ЗА МОДЕЛИРАНЕ, „ЗЪБОЛЕКАРСКИ ВОСЪЦИ“ И СЪСТАВИ ЗА ЗЪБОЛЕКАРСТВОТО НА БАЗАТА НА ГИПС

- 3401** Сапуни; повърхностноактивни органични продукти и препарати, употребявани като сапуни, на пръчки, парчета или калъпи, дори съдържащи сапун; повърхностно-активни органични продукти и препарати, за миене на кожата, течни или под формата на крем и пригодени за продажба на дребно, дори съдържащи сапун; хартия, вата, филц и нетъкан текстил, напоени, промазани или покрити със сапун или детергенти
- 3401 11 00** Тоалетни (включително тези за медицински цели)
Към настоящата подпозиция принадлежат продуктите, описани в Обяснителните бележки към ХС за № 3401, (I), седми параграф, 1 и тоалетните продукти, посочени в части II и IV.
- 3401 20 90** Други
Към тази подпозиция принадлежат течните или пастообразни сапуни.
- 3401 30 00** Повърхностноактивни органични продукти и препарати, за миене на кожата, течни или под формата на крем и пригодени за продажба на дребно, дори съдържащи сапун
Виж Обяснителните бележки към ХС за № 3401, (III).
- 3403** Смазочни препарати (включително маслата, употребявани при рязане, препаратите за намаляване триенето на гайките, препаратите против корозия и препаратите за откалпване, на базата на смазочни материали) и препарати за омасляване на текстилни материали, намаляване на кожи или на други материали, с изключение на тези, съдържащи като основен компонент 70 % или повече тегловно, нефтени масла или масла от битуминозни минерали
- 3403 19 90** Други
Към тази подпозиция принадлежат препарати за смазване на машини, апарати и превозни средства.
Към тази подпозиция принадлежат препаратите, посочени в Обяснителните бележки към ХС за № 3403, първи параграф, (A), съдържащи по-малко от 70 % тегловно нефтени масла или масла от битуминозни минерали.
Към тази подпозиция не принадлежат препаратите от вида, съдържащи тегловно 70 % или повече нефтени масла или масла от битуминозни минерали. Ако тези масла са основен компонент, препаратите принадлежат към подпозиции 2710 12 11 до 2710 19 99; в противен случай, те принадлежат към подпозиция 3403 19 10.
- 3403 91 00**
и
3403 99 00 Други
Тези подпозиции включват препаратите от вида на тези, посочени в № 3403, които не съдържат нефтени масла или масла от битуминозни минерали. Под термините „нефтени масла или масла от битуминозни минерали“ се разбират продуктите, дефинирани в забележка 2 на глава 27.
В тези подпозиции влизат, например:
1. смазочните препарати, състоящи се от молибденов дисулфид и полипропиленгликол и други смазочни препарати, на базата на молибденов дисулфид, дори концентрирани или представени под формата на моливи, пръчки, плочки, листови и подобни;
 2. препаратите за откалпване, състоящи се от водна дисперсия на полиетиленов восък и сапун на аминокалкохол;
 3. смазочните препарати, на базата на натриев или калциев сапун и на боракс, предназначени да запазват и да смазват стоманените телове преди операциите за повторно изтегляне;
 4. препарати за смазване на машини, апарати и превозни средства.

- 3405** **Вакси и кремове за обувки, паркетини, препарати за лъскане на каросерии, стъкла или метали, пасти и прахове за чистене и лъскане или подобни препарати (дори под формата на хартия, вата, филц, нетъкан текстил, порести пластмаси или порест каучук, напоени, промазани или покрити с тези препарати), с изключение на восъците от № 3404**
- 3405 10 00** **Вакси, кремове и подобни препарати за обувки или за кожи**
- Суровините, използвани за производството на продуктите за обувки, се състоят обикновено от восъци (животински, растителни, минерални или изкуствени), летливи разтворители (терпентиново масло, минерален терпентин и други), оцветители, различни вещества (алкохол, боракс, изкуствени есенции, емулгатори и други).
- Боите за кожи, и особено тези за обувки от еленова кожа, не са продукти от вида на ваксите и кремове и принадлежат към подпозиция 3212 90 00 (ако са представени под формата на опаковки за продажба на дребно, както е случаят обикновено). По същия начин, от настоящата подпозиция са изключени „белилата“ за обувки, които принадлежат към подпозиция 3210 00 90. Що се отнася до смазките за обувки, като общо правило те принадлежат към подпозиции 3403 11 00 или 3403 91 00.
- 3405 20 00** **Паркетини и подобни препарати за поддържане на дървени мебели, дървени подове и паркет или други дървени изделия**
- Продуктите, предназначени за поддържане на дърво (паркети, мебели, дървени изделия) имат почистващи свойства и оставят на повърхността на предметите, върху които са нанесени, защитна ципа, която, след изсъхване и понякога излъскване, съживява техния цвят или им придава блестящ вид. Продуктите от този вид обикновено са представени в кутии, бидони, бутилки, тампони или аерозоли. Освен восъци, разтворители, оцветители и специални вещества, влизащи в състава на ваксите и кремове за обувки, за тяхното производство често се използват някои от следните продукти: мастни киселини, растителни масла (палмово, леноно и други) или минерални масла, сапуни или други повърхностноактивни продукти, смоли (копал, колофон и други), силикони, аромати (борова есенция, розмаринова есенция и други), инсектициди и други, с изключение, обаче, на абразиви.
- 3405 30 00** **Препарати за лъскане и подобни препарати за каросерии, различни от препаратите за лъскане на метали**
- Препаратите за поддържане на автомобилни каросерии са съставени обикновено от емулсия или восъкоподобен разтвор, съдържащи силикони, масла, емулгиращи вещества и евентуално меки абразиви.
- 3405 40 00** **Пасти, прахове и други препарати за чистене и лъскане**
- Прахове за чистене и лъскане на мивки, вани, плочки и т.н. са съставени от най-различни абразивни смеси (пемза, пясъчник и други) и от стрити на прах миешки средства (аниоактивни повърхностноактивни продукти, сапун на прах, натриев фосфат, безводен натриев карбонат и други). Те се опаковат обикновено в кутии или в пликкове. Пастите за чистене и лъскане са разновидност на продуктите за чистене и лъскане, получени чрез смесване на праховете например с разтвор на восък.
- 3405 90 10** **Препарати за лъскане на метали**
- Препаратите за лъскане на метали са предназначени да възстановят, чрез повърхностно почистване, първоначалния вид на корозиралите, замърсени или патинирани метали. Този резултат се получава чрез остъргване (механично полиращо действие на абразив) и чрез химичното или миешкото действие на киселини или на основи върху оксидите, сулфидите и различните нечистотии.
- Суровините, използвани в производството на препарати за лъскане на метали са много ситно раздробени абразиви (пемза, креда, кизелгур, триполит, бентонит, силициев оксид и други), киселини (оксалова киселина, олеинова киселина, фосфорна киселина, сярна киселина и други), летливи разтворители (минерален терпентин, трихлоретилен, денатуриран спирт и други), основи (амонячна вода, сода каустик и други), повърхностноактивни продукти, такива като сулфонирани мастни алкохоли, мазнини, сапуни и понякога оцветители и синтетични аромати.
- Препаратите за лъскане на метали се продават под формата на прах, пасти, различни агломерати, кремове, течности. Според случая, те се представят в бутилки, метални бидони, метални туби, кутии, пликкове или под формата на малки блокчета, конуси, пръчки и т.н.
- 3405 90 90** **Други**
- Тази подпозиция съдържа по-специално:
1. препаратите за лъскане на стъкло, които са съставени обикновено от вода, от алкохол, от малко количество амонячна вода или от киселини (оксалова, винена и други) и от мек абразив;
 2. продуктите за полиране, окончателна обработка или фино шлифоване на други материали.

ГЛАВА 35

БЕЛТЪЧНИ ВЕЩЕСТВА; ПРОДУКТИ НА БАЗАТА НА МОДИФИЦИРАНИ СКОРБЪЛА ИЛИ НИШЕСТЕ; ЛЕПИЛА; ЕНЗИМИ

- 3501** **Казеини, казеинати и други производни на казеините; казеинови лепила**
- 3501 10 10** **Казеини**
до
3501 10 90 Тези подпозиции съдържат казеините, посочени в Обяснителните бележки към ХС за № 3501, (А), 1. Независимо от метода на утаяване, използван за получаването им, тези казеини се включват в настоящите подпозиции, когато съдържат тегловно 15 % или по-малко вода, а в противен случай, те се класират в № 0406.
- В тези подпозиции не се включват продуктите от типа „cagliata“, описани в Обяснителните бележки за подпозиции 0406 10 30 до 0406 10 80, трети параграф.
- 3501 10 90** **Други**
- Казеините от тази подпозиция се използват специално в производството на диетични продукти (бисквити, диетичен хляб); те могат също да бъдат използвани за приготвяне на храни за животни.
- 3501 90 10** **Казеинови лепила**
- Казеиновите лепила, наричани също студени лепила, са препарати на базата на казеини и вар, към които са прибавени други продукти, такива като малки количества естествен боракс и естествен амониев хлорид. Те могат също да съдържат пълнители, например фелдшпат или креда.
- Макар, че може да се използва като лепило, калциевият казеинат без добавка на други материали, принадлежи към подпозиция 3501 90 90.
- 3501 90 90** **Други**
- В настоящата подпозиция са включени казеинатите и другите производни на казеините, посочени в Обяснителните бележки към ХС за № 3501, (А), 2 и (А), 3, съответно.
- Казеинатите се представят във вид на бели или леко жълтеникави прахове, почти без мирис.
- 3504 00** **Пептони и техните производни; други протеинови вещества и техните производни, неупоменати, нито включени другаде; стрити на прах кожи, обработени или не с хром**
- 3504 00 10** **Концентрирани млечни протеини, посочени в допълнителна забележка 1 към настоящата глава**
- Концентратите на млечните протеини се получават обикновено от обезмаслено мляко, чрез частично отстраняване на лактозата и на минералните соли, например по ултрафилтрационен метод. Те са образувани главно от казеин и от протеини на суроватката (лакто-глобулини, лакталбумини и други) в съотношение 4:1, приблизително. Съдържанието на протеини се изчислява като се умножи съдържанието на азот с коефициент на превръщане 6,38.
- Концентратите на млечни протеини, съдържащи тегловно, изчислено в сухо вещество, 85 % или по-малко протеини, принадлежат към подпозиция 0404 90.
- В тази подпозиция не се включват продуктите от типа „cagliata“, описани в Обяснителните бележки за подпозиции 0406 10 30 до 0406 10 80, трети параграф.
- 3506** **Готови лепила, неупоменати, нито включени другаде; всякакви продукти, употребявани за лепене, пригодени за продажба на дребно като лепила, с нетно тегло, непревишаващо 1 kg**
- 3506 10 00** **Всякакви продукти, употребявани за лепене, пригодени за продажба на дребно като лепила, с нетно тегло, непревишаващо 1 kg**
- Относно представянето на тези продукти, виж Обяснителните бележки към ХС за № 3506, първи параграф, (А).
- Към тази подпозиция принадлежи, например, метилцелулозното лепило, състоящо се от люспи или бучки, които чрез просто разваряне във вода, образуват лепило, особено подходящо за залепване на тапети.

3506 99 00**Други**

Освен продуктите, упоменати в Обяснителните бележки към ХС за № 3506, първи параграф, (Б), 1 до 3, тази подпозиция съдържа, например, лепилата на базата на лишеи, лепилата от брашно и лепилата от агар-агар.

3507**Ензими; ензимни препарати, неупоменати, нито включени другаде****3507 90 90****Други**

Освен продуктите, упоменати в Обяснителните бележки към ХС за № 3507 и с изключение на сирището и неговите концентрати, на липопотеина липаза и на алкалната протеаза от вида *Aspergillus*, настоящата подпозиция съдържа, например, пеницилиназата, аспарагиназата и калидиногеназата (INN) (каликреин).

ГЛАВА 36

БАРУТИ И ЕКСПЛОЗИВИ; ПИРОТЕХНИЧЕСКИ АРТИКУЛИ; КИБРИТИ; ПИРОФОРНИ СПЛАВИ; ВЪЗПЛАМЕНИТЕЛНИ МАТЕРИАЛИ

3603 00	Бикфордови фитили; детонаторни фитили; ударни или детонаторни капсули; възпламенители; електрически детонатори
3603 00 10	Бикфордови фитили; детонаторни фитили Тази подпозиция включва само продуктите, описани в Обяснителните бележки към ХС за № 3603, втори параграф, (А).
3604	Артикули за фойерверки, сигнални ракети, ракети срещу градушка, сигнални огньовете и други пиротехнически артикули
3604 10 00	Артикули за фойерверки Виж Обяснителните бележки към ХС за № 3604, първи параграф, 1, а).
3604 90 00	Други Освен продуктите, посочени в Обяснителните бележки към ХС за № 3604, първи параграф, 1, б) и 2, и втори параграф, настоящата подпозиция съдържа възпламенители, които служат в лампите за безопасност, наречени пламъчни, предназначени да откриват появяването на гризу в минните галерии. Тези възпламенители са разположени върху тесни текстилни ленти (около 4 mm широчина), с дължина от порядъка на 35 cm. Всяка лента съдържа обикновено около тридесет възпламенители и в повечето случаи се представя навита на руло.

ГЛАВА 37

ФОТОГРАФСКИ ИЛИ КИНЕМАТОГРАФСКИ АРТИКУЛИ

- 3702** **Чувствителни, неекспонирани фотоленти на рула, които не са от хартия, картон или текстил; чувствителни, неекспонирани фотоленти на рула за моментално проявяване и изготвяне на снимки**
- 3702 32 10** **Микрофилми; филми за графичните изкуства**
Микрофилмите, принадлежащи към тази подпозиция, обикновено не се различават от кинематографските филми, но се използват за размножаване на документи, изображение след изображение. Те се използват също за размножаване на компютърни листинги, като в този случай те се отличават по символа СОМ. Микрофилмите се представят обикновено с широчина от 8, 16 и 35 mm и с дължина около 30, 61, 122 и 305 m.
Филмите за графичните изкуства се използват в печатарството за фотомеханично размножаване (например фотолитография, хелиографиране, фотохромотинография, фотокопиране) на илюстрации или текстове.
- 3702 96 10** **Микрофилми; филми за графичните изкуства**
Виж Обяснителните бележки за подпозиция 3702 32 10.
- 3702 97 10** **Микрофилми; филми за графичните изкуства**
Виж Обяснителните бележки за подпозиция 3702 32 10.
- 3705** **Фотографски плаки и ленти, експонирани и проявени, различни от кинематографските филми**
- 3705 90 10** **Микрофилми**
Към тази подпозиция принадлежат копията в умален формат на документи (търговски документи, архивни документи, промишлени чертежи и други), получени чрез фотографски метод.
Микрофилмът е плосък филм (микрофишове) или филм на рула, съставен от серия от микро-изображения. Микрофишовете, дори с рамки, остават класирани в настоящата подпозиция.
Обратно, микрокопията върху фотографска хартия, експонирани и проявени (под формата на „микрокарти“, книги и други), принадлежат към подпозиция 4911 91 00.
- 3706** **Кинематографски филми, експонирани и проявени, неми или със регистриран звук или само със регистриран звук**
В рамките на тази позиция, под термина озвучени филми се разбират само тези, които съдържат върху същата лента едновременно запис на образ и на звук. В озвучените филми на две ленти, дори ако те са представени заедно, всяка от лентите следва своя собствен режим, т.е. лентата, съдържаща само запис на звук се класира в подпозиция 3706 10 20 или в подпозиция 3706 90 52, според широчината, а лентата с образ се включва в настоящите подпозиции или в подпозиции 3706 90 91 или 3706 90 99 (прилагане на допълнителна забележка 1 на настоящата глава).

3706 10 20

Съдържащи само звукозапис; негативи; междинни работни позитиви

Към тази подпозиция принадлежат по-специално:

1. оригиналните негативни филми;
2. междинните работни позитиви, извадени от оригиналните негативи: при черно-белите методи те се наричат „*duplicating positives*“, „*maroon positives*“, „*lavender mauve positives*“, „*master positives*“, „*masterprints*“, „*fine-grain masterprints*“ или „*lavender positives*“ или „*duplicating positives*“, докато при цветния метод те се наричат „*duplicating positives*“, „*interpositives*“ или „*intermediate positives*“; те се представят върху фон, леко оцветен в бледолилаво или в кестеняво, но понякога и върху неощетен фон; тези филми нормално не се използват за прожектиране, а са предназначени за изготвяне на дубликати на оригиналните негативи. Все пак по изключение, те могат да служат за гледане, за нуждите на монтажните работи или за постсинхронизация на даден филм.

Като междинни работни позитиви се класират също трите позитивни черно-бели сепарации, изготвени с помощта на филтри (син, зелен и червен) от оригиналния цветен негатив и използвани за получаване, чрез аналогични филтри, на междинен цветен негатив (*coloured internegative*), предназначен за тиражиране на позитивни копия за употреба;

3. дубликатите на негативи, извадени от междинните работни позитивни филми и предназначени за копиране на позитиви за употреба; те се наричат „*duplicating negatives*“ при черно-белия метод и „*internegatives*“ при цветния метод ⁽¹⁾;
4. реверсивни интернегативи (*reversible internegatives*), които при цветния метод се получават директно чрез инверсия от оригиналния негатив и по които се правят копията, предназначени за употреба;
5. „*matrix films*“ (червен, зелен, син), които при цветния метод се получават от негативите и по които се правят копията, предназначени за употреба.

Когато са с широчина 35 mm или повече, всички тези филми, с изключение на „*matrix films*“, се характеризират обикновено чрез типична перфорация за негативи (като бъчва).

Това позволява да се различават междинните работни позитивни филми, когато техният носител не е оцветен, от позитивните филми, предназначени за прожектиране, които имат перфорация „позитив“.

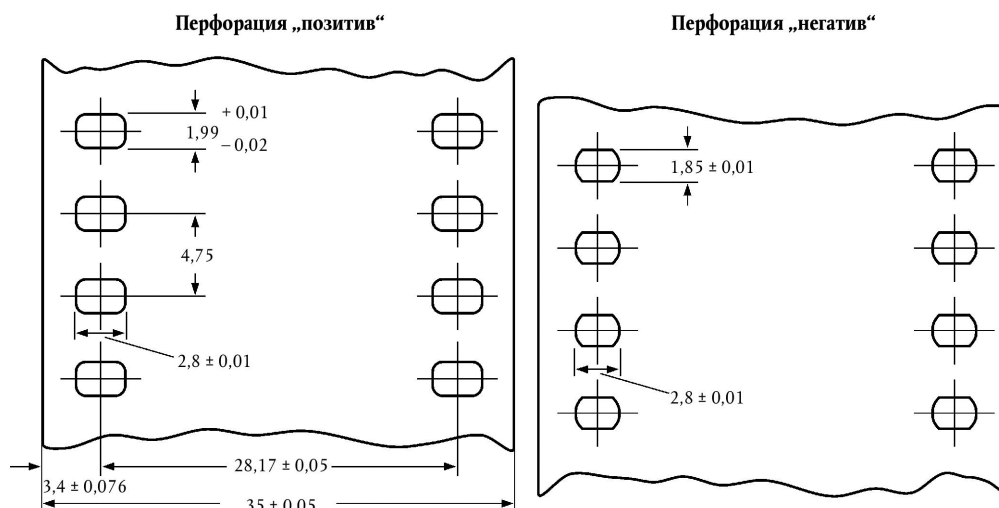

Трябва да се отбележи, че филмите, произведени в някои страни (например бившия Съветски съюз) имат уникален вид перфорация (*Dubray-Howell*), наподобяваща много нормалната перфорация за позитив, която се намира в оригиналните негативи, в междинните работни позитиви и негативи, и също в позитивните копия, предназначени за употреба (за прожектиране).

„*Matrix films*“ имат перфорации типични за позитиви и могат да се разпознаят по тяхната дебелина (почти двойна на тази на позитивите), по тяхното преобладаващо кестеняво оцветяване и по известен релеф на изображенията.

⁽¹⁾ Съответстващи термини: — *Dupe negative: contretypé négatif* (френски) — *Dup Negativ* (немски) — *controtipi negativi* (италиански) — *duplicaat-negatief* (холандски); — *Intermediate negative, internegative: internégatif* (френски) — *Zwischennegativ* (немски) — *internegativi* (италиански) — *internegatief* (холандски).

3706 10 99**Други позитиви**

Към тази подпозиция принадлежат филмите, предназначени за прожектиране.

Позитивните филми, с две или повече ленти за образ, се класират и митото се изчислява според широчината и дължината на филма след разрязването, т.е. широчината и дължината на филма, такъв какъвто ще бъде използван за прожектиране.

Например, филм с широчина от 35 mm (четири ленти от 8 mm плюс изрезки) и с дължина от 100 m трябва да се счита като 8 mm филм с дължина от 400 m.

Видове филми с няколко ленти за образ

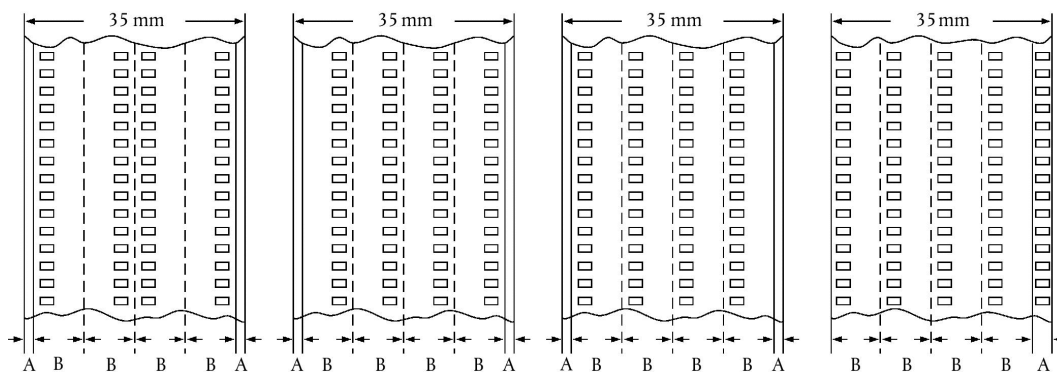

A = изрезка

B = 8 милиметров филм след разрязване

3706 90 52**Съдържащи само звукозапис; негативи; междинни работни позитиви; филми за кинохроника**

Виж Обяснителните бележки за подпозиции 3706 10 20.

За дефиницията на понятието „филми за кинохроника“, виж допълнителна забележка 2 на настоящата глава.

**3706 90 91
и
3706 90 99****Други, с широчина**

Виж Обяснителните бележки за подпозиции 3706 10 99.

ГЛАВА 38

РАЗЛИЧНИ ВИДОВЕ ПРОДУКТИ НА ХИМИЧЕСКАТА ПРОМИШЛЕНОСТ

- 3801 Изкуствен графит; колоиден или полуколоиден графит; препарати на базата на графит или на друг вид въглерод под формата на пасти, блокове, плочки или други полуфабрикати**
- 3801 10 00 Изкуствен графит**
Виж Обяснителните бележки към ХС за № 3801, 1.
- 3801 20 10 Колоиден или полуколоиден графит**
и
3801 20 90
Виж Обяснителните бележки към ХС за № 3801, 2.
- 3801 20 90 Други**
Тази подпозиция съдържа колоидния графит във водна или в друга суспензия, различна от маслената.
- 3801 30 00 Въглеродни пасти за електроди и други подобни пасти за вътрешна облицовка на пещи**
Виж Обяснителните бележки към ХС за № 3801, 3, б).
- 3802 Активен въглен; естествени активирани минерални материали; животински въглен, включително обеднен животински въглен**
- 3802 10 00 Активен въглен**
Активният въглен от тази подпозиция има йоден показател 300 (милиграма йод, абсорбиран от грам въглерод) или повече, определен по метод ASTM D 4607-86.
- 3802 90 00 Други**
Активираните диатомити от настоящата подпозиция, калцинирани в присъствие на спичащи вещества, такива като натриев хлорид или натриев карбонат (виж Обяснителните бележки към ХС за № 3802, (А), трети параграф, б), 1, обикновено имат следните характеристики:
— те са бели и не се оцветяват по време на ново калциниране;
— тяхната 10 %-на суспензия във вода е с рН между 7,5 и 10,5;
— загубите им при изпичане при 900°C са по-малко от 0,5 %;
— тяхното съдържание на натрий, изразено в Na₂O, е по-високо от 1,5 %.
- Към тази подпозиция принадлежат активираните бентонити, отговарящи на описанието на активирана пръст (виж Обяснителните бележки към ХС за № 3802, (А), трети параграф, б), 3). Активираните бентонити от настоящата подпозиция се отличават от естествените бентонити от подпозиция 2508 10 00 с рН обикновено по-нисък от 6 (кисели бентонити) или по-висок от 9,5 (за водна суспензия след престояване от 1 час), със съдържание на натриев карбонат по-високо от 2 % или общо съдържание на обменни натрий и калций по-високо от стойността 80 в еквивалентна маса за 100 g (активирани натриеви бентонити).
- Бентонитите, направени органофилни, които са получени например чрез прибавяне на стеариламин, принадлежат обикновено към подпозиция 3824 90 96.
- Естествените бентонити, към които просто са добавени малки количества натриев карбонат, принадлежат към подпозиция 3824 90 96.
- 3803 00 Талово масло, дори рафинирано**
- 3803 00 10 Сурово**
Виж Обяснителните бележки към ХС за № 3803, първите два параграфа.
- 3804 00 00 Отпадъчни луги от производството на целулозна маса, дори концентрирани, обеззахарени или химически обработени, включително лигносулфонатите, с изключение на таловото масло от № 3803**
Настоящата позиция съдържа, между другото, лигносулфити.
- Лигносулфитите са получени чрез силно концентриране на отпадъчните луги от производството на целулозна маса по бисулфитния метод, като тези луги предварително са били подложени, при необходимост, на подходяща химическа обработка с цел да се измени по-специално тяхната киселинност или тяхната алкалност, пепелното им съдържание, техния цвят и колоидните им свойства.

- 3805** **Терпентинови масла, получени от балсамова смола, от иглолистна дървесина или при производството на целулоза по сулфатния метод и други терпенови масла, получени при дестилация или друга обработка на иглолистна дървесина; суров дипентен; терпентиново масло, получено при производството на целулоза по бисулфитния метод и други сурови парацимоли; борово масло (*Pine oil*), съдържащо като главна съставна част алфатерпинеол**
- 3805 10 10** **Терпентиново масло от балсамова смола**
Към тази подпозиция принадлежи само продуктът, получен изключително и пряко при дестилацията с водна пара на олеорезиновите сокове, добити чрез разрязване на кората на живите иглолистни растения, най-вече на борове.
- 3805 10 30** **Терпентиново масло от иглолистна дървесина**
Тази подпозиция включва продукта, описан в Обяснителните бележки към ХС за № 3805, втори параграф, 2, а).
- 3805 10 90** **Терпентиново масло от производството на целулоза по сулфатния метод**
Тази подпозиция включва продукта, описан в Обяснителните бележки към ХС за № 3805, втори параграф, 2, б).
- 3805 90 10** **Борово масло (*Pine oil*)**
Тази подпозиция включва продукта, описан в Обяснителните бележки към ХС за № 3805, втори параграф, 5.
- 3805 90 90** **Други**
Настоящата подпозиция съдържа, между другото, терпентиновото масло, от което (чрез фракционна дестилация последвана от смесване с други фракции) е премахнат почти напълно бета-пинена. Този продукт се търгува под името „възстановено терпентиново масло“.
- 3806** **Колофон и смолни киселини и техните производни; есенция от колофон и масла от колофон; разтопени смоли**
- 3806 10 00** **Колофон и смолни киселини**
Виж Обяснителните бележки към ХС за № 3806, (А).
- 3806 20 00** **Соли на колофоните, на смолните киселини или на производните на колофона или на смолните киселини, различни от солите на колофоновите адукти**
Виж Обяснителните бележки към ХС за № 3806, (Б).
- 3806 30 00** **Естерни смоли**
Виж Обяснителните бележки към ХС за № 3806, (В).
- 3806 90 00** **Други**
Настоящата подпозиция съдържа:
1. Производните на колофоните и на смолните киселини, посочени в Обяснителните бележки към ХС за № 3806, (Г), (I), както и диспропорционалните (дисмутирани) колофони, в които една част от смолните киселини е дехидрогенирана, а другата част е хидрогенирана, техническите смолни амини (например дехидроабиетиламинът) и техническите смолни нитрили;
 2. Есенцията от колофон и маслата от колофон, посочени в Обяснителните бележки към ХС за № 3806, (Г), (II);
 3. Разтопените смоли, посочени в Обяснителните бележки към ХС за № 3806, (Г), (III).
- 3807 00** **Дървесен катран; дървесни катранени масла; дървесен креозот; дървесен метилов спирт; растителни катрани; смоли за пивоварното производство и подобни продукти на базата на колофоните, смолните киселини или растителните катрани**
- 3807 00 10** **Дървесен катран**
Виж Обяснителните бележки към ХС за № 3807, втори параграф, (А), 1.
- 3807 00 90** **Други**
Настоящата подпозиция обхваща продуктите, посочени в Обяснителните бележки към ХС за № 3807, втори параграф, (А), (2) и (3) и (Б), (В) и (Г).

- 3808** **Инсектициди, родентициди, фунгициди, хербициди, инхибитори на кълнене и регулатори на растежа на растенията, дезинфекционни средства и други подобни, представени във форми или опаковки за продажба на дребно или във вид на препарати или артикули, като ленти, фитили и свещи, съдържащи сяра, и хартиени мухоловки**
- 3808 91 10** **Инсектициди**
до
3808 91 90 Виж Обяснителните бележки към ХС за № 3808, (I), след звездичките.
- 3808 92 10** **Фунгициди**
до
3808 92 90 Виж Обяснителните бележки към ХС за № 3808, (II), след звездичките.
- 3808 92 10** **На основата на медни съединения**
Към тази подпозиция принадлежат, например:
1. Бордолозовият разтвор, на базата на меден сулфат и на гасена вар, използван в земеделието като фунгицид;
 2. Препарати на базата на основни меден хлорид и на меден сулфат, на меден оксихлорид, на меден силикат, на меден ацетоарсенит, на меден оксид/и, меден хидроксид или меден карбонат, използвани за същата цел;
 3. Препарати на базата на медни нафтенати или медни фосфати, използвани за предпазване на текстилните и дървесинни материали от гъбите;
 4. Вътрешнокомплексни (хелатни) съединения на медни органични соли с метални сапуни.
- Тези препарати могат да бъдат представени под формата на прахове, разтвори или таблетки, насипно или пригодени за продажба на дребно. Те могат да съдържат, освен медни съединения, други допълнителни активни вещества, такива като цинкови или живачни съединения.
- 3808 93 90** **Регулатори на растежа на растенията**
Регулаторите на растежа на растенията са вещества, които променят физиологичните процеси при растенията в нарочно избрано направление. Прилагат се или върху самите растения, или само върху техни части, или върху почвата.
Тяхното действие може да засяга, например:
- а) общия растеж;
 - б) големината (намаляване или увеличаване на размера);
 - в) обема или формата на грудките;
 - г) междуколенчатото разстояние (подобряване на устойчивостта на вятър);
 - д) броя на плодовете и техния размер;
 - е) съдържанието на резервни вещества (въглехидрати, протеини, мазнини);
 - ж) периода на цъфтеж или на узряване на плодовете;
 - з) безплодието на растенията;
 - и) броя на женските цветове.
- Регулаторите на растежа на растенията могат да се групират в четири големи раздела:
1. Ауксини, които действат върху образуването на корени, растежа на стъблото и развитието на плодовете. Най-важният е индол-3-илоцетната киселина;
 2. Гиберилини, които, между другото, благоприятстват растежа на пъпките и цъфтежа. Всички те са производни на гиберилиновата киселина;
 3. Цитокинини, които, между другото, улесняват клетъчното деление и забавят стареенето на растенията. Най-известни са кинетинът (6-фурфуриламинопурин) и зеатинът;
 4. Забавители на растежа.
- От тази подпозиция са изключени:
- а) торовете;
 - б) подобрителите на почвата;
 - в) хербицидите, селективни или не (подпозиции 3808 93 11 до 3808 93 27);
 - г) инхибиторите на кълненето (подпозиция 3808 93 30).

- 3808 94 10**
до
3808 94 90
- Дезинфекционни средства**
Виж Обяснителните бележки към ХС за № 3808, (IV), след звездичките, първите три параграфа.
- 3809**
- Препарати за апретура или дообработка, ускорители на боядисване или фиксиране на багрила и други продукти и препарати (например препарати за скробване и препарати за стипцоване), използвани при производството на текстил, хартия, кожи или в подобни производства, неупоменати, нито включени другаде**
- 3809 10 10**
до
3809 10 90
- На базата на скорбялни материали**
Освен продуктите и препаратите на базата на скорбялни материали, описани в Обяснителните бележки към ХС за № 3809, трети параграф, (А), 1 и (11) и (Б), 1 и 2, в настоящите подпозиции трябва да се класират тези, които са съставени от смеси на скорбяла с боракс или с карбоксиметил-целулоза (скорбяла за колосване на риси), както и тези, образувани от смеси на разтворима скорбяла и на каолин, предназначени за използване при производството на хартия.
- 3809 91 00**
до
3809 93 00
- Други**
Към настоящите подпозиции принадлежат продуктите и препаратите, които са описани в Обяснителните бележки към ХС за № 3809, трети параграф, (А), (Б) и (В), само ако не са на базата на скорбялни вещества. Трябва да се отбележат по-специално:
1. Различните апретури, използвани в текстилната промишленост, за да се направят тъканите немачкаеми и несвиваеми. Между тях могат да се упоменат карбамид-формалдехида, меламин-формалдехида, глиоксал-дикарбамида, предварително кондензирани, при условие, че нямат характера на продукти на поликондензация по смисъла на глава 39, нито този на съединения с определен химичен състав (глава 29). В настоящите подпозиции трябва да се класират обаче водните разтвори на продуктите с определен химичен състав (например диметилкарбамида, триметилмеламина), когато към тях е бил прибавен аромат, за да се прикрие миризмата на формалин, получен от частичното разлагане на продукта;
 2. Продуктите, които освен ефикасна непромокаемост, придават на тъканите значителна устойчивост на масла и на замърсяване, като ги оставят въздухопроницаеми;
 3. Антистатичните апретури, които са препарати, годни да се противопоставят на натрупването на статично електричество върху текстилните влакна или върху тъканите. Най-общо, касае се за препарати, съставени от предварително кондензирани водоразтворими полиелектролити, способни да образуват върху влакното, в резултат на кратка обработка при умерена температура, пространствено omрежени поликондензати, достатъчно неразтворими, за да устояват на многократно пране и на сухо чистене. В тази категория влизат продуктите, съставени от линейен полиамид, водоразтворим, с основен характер, получен от дикарбонова киселина (адипинова, янтарна, терефталова и други) с полиамини, съдържащи една или повече вторични аминогрупи (диетилентриамин, триетилтетрамин и други) и чрез алкилиращ продукт (способен да omрежва и по този начин да направи полиамида неразтворим чрез подходяща обработка под въздействието на топлина), който е съставен например от специфични дихалогениди (дийодиди на полиетиленгликола със сравнително ниско молекулно тегло, епихлорхидрин и други);
 4. Огнеупорните апретури, които намаляват възпламеняемостта, по-специално на текстилните материали или на кожата. Тези продукти най-общо са препарати на базата на амониеви соли, на борна киселина, на хлорпарафини, на антимонов оксид, на цинков оксид, на други метални оксиди и на някои азотни и/или фосфорни органични съединения.
- 3811**
- Антидетонаторни препарати, забавители на окисляването, добавки, предотвратяващи образуването на смоли, средства за подобряване на вискозитета, антикорозионни добавки и други приготвени добавки за минерални масла (включително за бензин) или за други течности, използвани за същите цели както минералните масла**
- 3811 11 10**
- На базата на тетраетилолово**
Към тази подпозиция принадлежат препаратите, в които тетраетилоловото е единствената антидетонаторна съставка.
- 3811 11 90**
- Други**
Към тази подпозиция принадлежат препаратите, в които тетраметилоловото, или етил-метилоловото или сместа от тетраетил- и тетраметилолово е единствената или главната антидетонаторна съставка.
- 3815**
- Инициатори на реакции, ускорители на реакции и катализаторни препарати, неупоменати, нито включени другаде**

3815 11 00
до
3815 19 90

Катализатори върху носители

Катализаторите върху носители са от вида на най-широко използваните катализатори, които са положени върху носител обикновено чрез пропиване, съутаяване или смесване. Най-често те са съставени от едно или повече активни вещества, положени върху носител, или от смеси на базата на активни вещества. В повечето случаи се касае за някои метали под формата на много фин прах или оксиди и на други съединения. Най-много се използват металите от VIII група на периодичната система (особено кобалта, никела, паладия и платината), молибдена, хрома, медта и цинка. Носителят обикновено се състои от алуминий, силикагел, инфузорна пръст, активирана или не, керамични материали и други.

Тези препарати се използват в многобройни промишлени процеси за производство на органични и неорганични съединения, както и при рафинирането на нефта (например: синтез на амоняк, хидрогениране на мазнини, хидрогениране на олефини).

Към тази категория катализатори принадлежат също и:

1. Някои препарати на базата на съединения на преходни метали, чиято функция е да улеснят окисляването и вследствие на това отделянето на остатъците от въглерод под формата на въглероден диоксид при изгарянето (например в парните котли и в горелките);
2. Катализаторите, наречени „за доизгаряне“, предназначени да бъдат въведени в изходните тръби на автомобилите, с цел да се намали замърсяващото действие на изгорелите газове чрез окисляване на въглеродния оксид във въглероден диоксид и чрез преобразуване на другите токсични продукти (например хетероцикленни съединения), получени при изгарянето на бензина.

3815 90 10
и
3815 90 90

Други

Към тези подпозиции принадлежат смесите на базата на съединения, чийто вид и съотношения се променят според химическата реакция, която трябва да бъде катализирана. Те се използват обикновено при производството на пластмасите, често под наименованието инициатори, превръщащи вещества, теломери и омрежаващи вещества.

Между тези продукти могат да се отбележат:

1. „Радикални“ катализатори

Касае се за препарати на базата на органични вещества, които при условията на реакцията се разлагат бавно, като произвеждат фрагменти. Тези фрагменти, чрез сблъскване с изходния мономер, улесняват създаване на връзка и образуването на нови свободни радикали, способни да повтарят този процес и да удължават веригата.

Такива са:

- а) препарати на базата на органични пероксиди $R-O-O-R'$ (органични разтвори на пероксиди, например на ацетилпероксид и на дибензоилпероксид). По време на реакцията се образуват радикали RO и $R'O$, които действат като активатори;
- б) препарати на базата на азосъединения (например азобисизобутиронитрил), които по време на реакцията се разлагат с отделяне на азот и образуване на свободни радикали;
- в) окислително-редукционни препарати (например смес на калиев пероксид и на додецилмеркаптан), в които образуването на активиращи радикали се дължи на окислително-редукционна реакция;

2. Йонните катализатори

Касае се обикновено за органични разтвори на съединения, произвеждащи йони, способни да се прикачат към двойната връзка и да произведат отново активни места в продукта, който се получава.

Между тези катализатори могат да се упоменат:

- а) катализаторите на Циглер за получаване на полиолефини (например смес от титан и триетилалуминий);
- б) катализаторите на Циглер-Ната (стереокатализатори, насочващи катализатори), като сместа от титанов трихлорид и триалкилалуминий за получаване на изотактичен полипропилен и на етилен-олефинови блоксъполимери;
- в) катализаторите за получаване на полиуретани (например смес от триетилендиамин и калаени съединения);
- г) катализаторите за получаване на аминопласти (например фосфорна киселина в органичен разтворител);

3. Катализаторите за поликондензационни реакции

Касае се за препарати на базата на различни съединения (такива като: смес на калциев ацетат и на антимонов триоксид, титанови алкохолати и други).

3821 00 00

Готови среди за развитие и съхранение на микроорганизми (включително вирусите и подобни организми) или растителни, човешки или животински клетки

Към тази позиция не принадлежат яйцата от птицевъдството, дори оплодени, сертифицирани като непатогенни, но които не са били приготвени като среда за микроорганизми (№ 0407 или 0408).

- 3823** **Промишлени монокарбоксилни мастни киселини; масла, получени при рафиниране, съдържащи киселини; промишлени мастни алкохоли**
- 3823 11 00** **Стеаринова киселина**
Под стеаринова киселина, по смисъла на тази подпозиция, се разбират смесите на мастни киселини, твърди при нормална температура и със съдържание на чиста стеаринова киселина, равно или по-голямо от 30 %, но по-малко от 90 % тегловно от безводния продукт.
Продуктите от този вид със съдържание на стеаринова киселина, равно или по-голямо от 90 % тегловно, принадлежат към подпозиция 2915 70 50.
- 3823 12 00** **Олеинова киселина**
Под олеинова киселина, по смисъла на тази подпозиция, се разбират смесите на мастни киселини, течни при нормална температура и със съдържание на чиста олеинова киселина, равно или по-голямо от 70 %, но по-малко от 85 % тегловно от безводния продукт.
Продуктите със съдържание на олеинова киселина, равно или по-голямо от 85 % тегловно, принадлежат към подпозиция 2916 15 00.
- 3823 13 00** **Талови мастни киселини**
Виж Обяснителните бележки към ХС за № 3823, (А), втори параграф, 3.
Продуктите от този вид, съдържащи тегловно по-малко от 90 % мастни киселини, принадлежат към № 3803 00.
- 3823 70 00** **Промишлени мастни алкохоли**
Виж Обяснителните бележки към ХС за № 3823, (Б).
Към тази подпозиция принадлежат само промишлените мастни алкохоли (смеси на ациклени алкохоли), в които никоя от алкохолните съставки не е равна или не превишава 90 % тегловно от безводния продукт.
Продуктите от този вид, в които една алкохолна съставка е равна или по-голяма от 90 % тегловно, принадлежат обикновено към № 2905.
- 3824** **Свързващи препарати за леярски форми или сърца; химични продукти или препарати на химическата промишленост или на други, свързани с нея промишлености (включително смесите от естествени продукти), неупоменати, нито включени другаде**
- 3824 10 00** **Свързващи препарати за леярски форми или сърца**
Виж Обяснителните бележки към ХС за № 3824, (А).
- 3824 30 00** **Неагломерирани метални карбиди, смесени помежду си или с метални свързващи вещества**
Към тази подпозиция принадлежат праховете, готови да бъдат преработени чрез фритоване в „твърди метали“. Те са съставени от метални карбиди, смесени помежду си (карбиди на волфрама, на титана, на тантала, на ниобия), с или без метални свързващи вещества (кобалтов или никелов прах) и съдържащи често малки количества парафин (около 0,5 % тегловно). В тази подпозиция се класира дори простата смес на един от посочените карбиди с метала, служещ за свързващо вещество (кобалт или никел), докато всеки от карбидите, взет поотделно, се включва в № 2849.
- 3824 40 00** **Приготвени добавки за цименти, строителни разтвори или бетони**
Виж Обяснителните бележки към ХС за № 3824, (Б), шести параграф, 3.
- 3824 50 10** **Бетон, готов за изливане**
Към тази подпозиция принадлежи бетонът, вече забъркан с вода, който, като общо правило, се транспортира с камиони-бетонобъркачки.
- 3824 50 90** **Други**
Към настоящата подпозиция принадлежат:
1. Бетонът, който още не е забъркан с вода;
2. Хоросанът.

3824 60 11
до
3824 60 99

Сорбитол, различен от посочения в подпозиция 2905 44

В тези подпозиции се класират по-специално разновидностите на сорбитола (D-глюцитол), наречени некрystalизиращи („NC“), които са получени обикновено чрез хидрогениране при високо налягане на сироп от глюкоза, съдържащ известно количество други олигозахариди. Тяхното съдържание на сорбитол (D-глюцитол) е между 60 и 80 % тегловно за сухо вещество, като останалите съставки са главно други полиалкохоли и олигозахариди, частично хидрогенирани. Поради този факт, склонността към кристализация на сорбитола (D-глюцитол) е силно намалена (от там е наименованието „некрystalизиращ сорбитол (D-глюцитол)“).

Сорбитолът, отговарящ на разпоредбите на забележка 1 на глава 29, се класира в подпозиции 2905 44 11 до 2905 44 99.

3824 71 00
до
3824 79 00

Смеси, съдържащи халогенопроизводни на метана, етана или пропана

Виж Обяснителните бележки към ХС за подпозиции 3824 71 до 3824 79

3824 90 10

Нефтени сулфонати, с изключение на нефтените сулфонати на алкалните метали, на амония или на етанолламините; тиофенсъдържащи сулфонове киселини от масла от битуминозни минерали и техните соли

Към тази подпозиция принадлежат по-специално:

1. Нефтени сулфонати на калция или бария, които обикновено съдържат от 55 до 70 % тегловно минерално масло. Те се използват широко при производството на добавки за минерални масла;
2. Тиофенсъдържащите сулфонове киселини на масла от битуминозни минерали, получени чрез суха дестилация на някои битуминозни шисти, последвана от обработка със сярна киселина, които са предназначени за фармацевтични цели и имат общо съдържание на сяра, превишаващо обикновено 9 % тегловно, както и техните соли, по-специално тези на калция.

3824 90 15

Обменители на йони

Виж Обяснителните бележки към ХС за № 3824, (Б), шести параграф, 14.

Настоящата подпозиция включва обменителите на йони, на базата на сулфониран въглен и някои видове глини, при условие, че те са били подложени на специални обработки, правещи ги годни за използване като обменители на йони (главно на катиони); трябва да се упомене по-специално глауконитът, който се представя под формата на алумосиликатен гел, получен от естествен пясъчен мергел, с морски произход. Той се използва главно за омекотяване на води. За същите цели се използват също продуктите, получени от монтморилонит или от каолинит.

Към настоящата подпозиция принадлежат също синтетичните обменители на йони, такива като изкуствените зеолити, както и обменителите на базата на алуминиев оксид или на силикагел.

Към настоящата подпозиция не принадлежат:

- а) чистият силикагел (подпозиция 2811 22 00);
- б) чистият алуминиев оксид или хидроксид, дори активирани (подпозиция 2818 20 00 или 2818 30 00);
- в) изкуствени зеолити, несъдържащи свързващи вещества (подпозиция 2842 10 00), в съответствие с част Б, точка 14 от Обяснителната бележка към ХС, отнасяща се до № 3824;
- г) активирания глина (подпозиция 3802 90 00).

3824 90 20

Абсорбиращи смеси за подобряване на вакуума в електронни лампи или тръби

Тук се класират така наречените гетери „getters“ (газопоглъщачи). Различават се „flash getters“ и „bulk getters“.

Първите се изпаряват в тръба при нейното производство. Между тях могат да се упоменат: продуктите, състоящи се от барий, от една страна, и от алуминий, магнезий, тантал или торий и други, от друга страна, под формата на жици или пелети; композициите, съставени от смес на бариеви и стронциеви карбонати върху танталова жица.

Вторите са само нагрети, но не изпарени и имат само контактно абсорбиционно действие. Най-общо, те се състоят от чисти метали (тантал, волфрам, цирконий, ниобий, торий) във вид на жици, малки плочки и други и следователно, не могат да бъдат класирани в настоящата подпозиция.

3824 90 30

Нафтеное киселини, техните неразтворими във вода соли и техните естери

Нафтеное киселини са смеси на алициклени монокарбоксилни киселини, които са отделени по време на рафинирането на някои сурови нафтеное масла (произхождащи по-специално от бившия Съветски съюз).

Настоящата подпозиция съдържа също солите на нафтеное киселини, неразтворими във вода (например алуминиеви, бариеви, оловни, хромови, калциеви, манганови, кобалтови и цинкови соли), както и естерите на същите тези киселини.

3824 90 45**Антинакипни и подобни препарати**

Към тази подпозиция принадлежат продуктите, посочени в Обяснителните бележки към ХС за № 3824, (Б), шести параграф, 15, както и препаратите, които разтвяят варовиковите отлагания.

3824 90 50**Препарати за галванопластика**

Към тази подпозиция принадлежат, например: специални препарати за металizacionни бани, за полирни вани и продукти за галванично гравирание.

3824 90 55**Смеси на моно-, ди- и три- естери на мастните киселини с глицерола (емулгатори на мазнини)**

Виж Обяснителните бележки към ХС за № 3824, (Б), шести параграф, 11.

3824 90 65**Спомагателни препарати от вида на използваните в леярството (различни от тези, посочени в подпозиция 3824 10 00)**

Освен продуктите, които са упоменати в Обяснителните бележки към ХС за № 3824, (Б), шести параграф, 6 и 43, към тази подпозиция принадлежат също, например:

1. Препаратите за опудряне на сърцевите кутии и на моделните плочи за леярство, на базата на калциев карбонат, въсъци и оцветител;
2. Препаратите на базата на декстрин и натриев карбонат, предназначени, след емулгиране, за намазване на стоманолеярните форми;
3. Пясъците, покрити с тънък слой синтетична смола, предназначени за производство на леярски сърца (формовъчен пясък);
4. Продуктите за дегазация на стоманата;
5. Средства за отделяне от формите при леене (с изключение на тези, посочени в № 3403).

3824 90 70**Незапалими, непромокаеми и други препарати, използвани за защита в строителството**

Към тази подпозиция принадлежат, например:

1. Продуктите за защита от огън, например продукти на базата на амониєви съединения, които под действието на топлината, се надуват и по този начин образуват изолиращ слой за частите от конструкции;
2. Продуктите, обикновено на базата на силикати, за импрегниране на фасади за защита от вода;
3. Добавките за бетон против просмукване на подпочвени води.

РАЗДЕЛ VII

ПЛАСТМАСИ И ПЛАСТМАСОВИ ИЗДЕЛИЯ; КАУЧУК И КАУЧУКОВИ ИЗДЕЛИЯ

ГЛАВА 39

ПЛАСТМАСИ И ПЛАСТМАСОВИ ИЗДЕЛИЯ

Забележка 6 Думата „разтвори“, употребена в настоящата забележка, както и в забележка 4 на глава 32, не включва колоидните разтвори.

I. ПЪРВИЧНИ ФОРМИ

За тълкуването на понятието „първични форми“, виж забележка 6 на настоящата глава и Обяснителните бележки към ХС, глава 39, Общи разпоредби, „Първични форми“.

3901 Полимери на етилена в първични форми**3901 10 10 и 3901 10 90 Полиетилен с относителна плътност, по-малка от 0,94**

Към тези подпозиции принадлежат само хомополимерите на етилена, т.е. полимерите, в които етиленът съставлява 95 % или повече тегловно, от общото съдържание на полимера.

Относителната плътност на полиетилен трябва да бъде определена като се използва полимер без добавки.

Течният полимер принадлежи към настоящите подпозиции само ако съответства на условията, определени в забележка 3 а) на настоящата глава. В противен случай, той се класира в подпозиции 2710 12 11 до 2710 19 99.

Полиетиленовите восъци се класират в № 3404.

3901 20 10 и 3901 20 90 Полиетилен с относителна плътност, равна или по-голяма от 0,94

Виж Обяснителните бележки за подпозиции 3901 10 10 и 3901 10 90.

3901 90 30 и 3901 90 90 Други

Чрез прилагането на забележка 4 и забележка 1 към подпозициите на настоящата глава, тези подпозиции включват:

1. съполимерите на етилена и на другите мономери, освен винилацетата (например съполимерите на етилена и на пропилена), както и смесите от полимери с аналогичен състав, в които етиленът е преобладаващ съмономер;
2. полиетиленът, химически модифициран при условията, уточнени в забележка 5 на настоящата глава (например хлориран полиетилен и хлорсулфониран полиетилен).

3902 Полимери на пропилен или на други олефини, в първични форми**3902 10 00 Полипропилен**

Обяснителните бележки за подпозиции 3901 10 10 и 3901 10 90, първи параграф, са приложими с необходимите промени.

Тази подпозиция не включва течния полипропилен, който не отговаря на разпоредбите на забележка 3 а) на настоящата глава (например три- или тетрапропилен) (подпозиции 2710 12 11 до 2710 19 99).

3902 20 00 Полиизобутилен

Тази подпозиция съдържа продукта, посочен в Обяснителните бележки към ХС за № 3902, трети и четвърти параграф.

Тази подпозиция не включва течния полиизобутилен, който не отговаря на разпоредбите на забележка 3 а) на настоящата глава (например три-изобутилен) (подпозиции 2710 12 11 до 2710 19 99).

3902 30 00 Съполимери на пропилен

Тази подпозиция съдържа, между другото, съполимер или смес от полимери, съставени от 45 % етилен, 35 % пропилен и 20 % изобутилен, тегловно, тъй като пропиленът и изобутиленът, чиито полимери принадлежат към № 3902, представляват 55 % от съполимера и поради това, че взети заедно те преобладават спрямо етилена; впрочем, пропиленът, чиито съполимери са изрично упоменати тук, е преобладаващият мономер по отношение на изобутилена (приложение на забележка 4 и на забележка 1 към подпозициите на настоящата глава).

Ако в предходния пример процентите на пропилен и на изобутилен са разменени, съполимерът се изключва от настоящата подпозиция и се включва в подпозиции 3902 90 10 до 3902 90 90.

- 3902 90 10**
до
3902 90 90
- Други**
- Тези подпозиции съдържат, между другото, продуктите, чието търговско наименование е поли(алфа-олефини), получени обикновено чрез ниска полимеризация на дец-1-ен, след това хидрогениране на получения продукт и разделяне чрез дестилация на фракциите, богати на въглеродороди C₂₀, C₃₀, C₄₀ и C₅₀. Тези фракции се смесват, за да образуват различни видове търговски поли(алфа-олефини).
- Това са течности, които не е необходимо да отговарят на критерия, посочен в забележка 3 в) на настоящата глава, а на разпоредбите на забележка 3 а) на същата глава и които се използват, за да заместят минералните масла в състава на синтетичните и полу-синтетичните смазочни масла, като придават на тези продукти по-висок вискозитетен индекс, по-ниска температура на течливост, по-голяма температурна устойчивост, по-висока пламна температура и по-малка летливост.
- 3903**
- Полимери на стирена, в първични форми**
- Към тази позиция не се включват полиестерите, съдържащи стирен (№ 3907).
- 3903 11 00**
и
3903 19 00
- Полистирен**
- Обяснителните бележки за подпозиции 3901 10 10 и 3901 10 90, първи параграф, са приложими, с необходимите промени.
- 3904**
- Полимери на винилхлорида или на други халогенирани олефини, в първични форми**
- Винилов полимер е полимер, чийто мономер има формулата
- $$\text{CH}_2 = \text{C} \begin{array}{l} \diagup \text{H} \\ \diagdown \text{X} \end{array}$$
- където връзката C–X не е нито въглерод-въглеродна връзка, нито въглерод-водородна връзка.
- 3904 10 00**
- Поли(винилхлорид), несмесен с други вещества**
- Обяснителните бележки за подпозиции 3901 10 10 и 3901 10 90, първи параграф, са приложими, с необходимите промени.
- 3904 21 00**
и
3904 22 00
- Друг поли(винилхлорид)**
- Обяснителните бележки за подпозиции 3901 10 10 и 3901 10 90, първи параграф, са приложими, с необходимите промени.
- 3904 30 00**
- Съполимери на винилхлорида и на винацетата**
- Тази подпозиция включва само:
1. съполимерите на винилхлорида и на винацетата, в които винилхлорида е преобладаващ съмономер;
 2. смесите на поли(винилхлорид) и на поли(винацетат), в които винилхлоридния мономер е преобладаващ.
- 3904 40 00**
- Други съполимери на винилхлорида**
- Тази подпозиция съдържа, между другото, съполимерите на винилхлорида и на етилена, в които винилхлорида е преобладаващ съмономер.
- 3904 61 00**
- Политетрафлуоретилен**
- Обяснителните бележки за подпозиции 3901 10 10 и 3901 10 90, първи параграф, са приложими, с необходимите промени.
- 3904 69 80**
- Други**
- Тази подпозиция съдържа по-специално поли(хлортрифлуоретилен) и поли(винилиденфлуорида).
- 3906**
- Акрилови полимери в първични форми**
- 3906 10 00**
- Поли(метилметакрилат)**
- Обяснителните бележки за подпозиции 3901 10 10 и 3901 10 90, първи параграф, са приложими, с необходимите промени.

3906 90 90	Други Тази подпозиция включва по-специално полиакрилонитрила. От настоящата подпозиция са изключени: а) акриловите полимери, които представляват обменители на йони (№ 3914 00 00); б) съполимерите на акрилонитрила, които отговарят на разпоредбите на забележка 4 на глава 40 (глава 40).
3907	Полиацетали, други полиетери и епоксидни смоли, в първични форми; поликарбонати, алкидни смоли, алилни полиестери и други полиестери, в първични форми Относно тълкуването на представката „поли“ по смисъла на настоящата позиция, виж забележка 1 към подпозициите за настоящата глава, а), 1.
3907 20 11 до 3907 20 99	Други полиетери Към тези подпозиции принадлежат също модифицираните полиетери (различни от полиацеталите) (виж Обяснителните бележки към ХС за № 3907, 2).
3907 40 00	Поликарбонати Към тази подпозиция принадлежат също съполимерите, които съдържат съставна част, образувана от поликарбонат, и съставна част, образувана от полиетилентерефталат, ако поликарбонатът преобладава (виж Обяснителните бележки към ХС, Общи положения, Обяснителни бележки към подпозициите на настоящата глава, (Б), 1, шести параграф).
3907 60 20 и 3907 60 80	Поли(етилентерефталат) Обяснителните бележки за подпозиции 3901 10 10 и 3901 10 90, са приложими, с необходимите промени. Към тази подпозиция принадлежат също съполимерите, които съдържат съставна част, образувана от поликарбонат и съставна част, образувана от полиетилентерефталат, ако полиетилентерефталатът преобладава (виж Обяснителните бележки към ХС, Общи положения, Обяснителни бележки към подпозициите на настоящата глава, (Б), 1, шести параграф).
3907 60 20	С вискозитетен индекс 78 ml/g или повече Полиетилентерефталатът, с вискозитетен индекс 78 милилитра на грам или повече, се използва обикновено за производство на бутилки. Вискозитетният индекс се изчислява по стандарта ISO 1628-5, като се използва дихлороцетна киселина като разтворител.
3908	Полиамиди в първични форми
3908 10 00	Полиамид-6, -11, -12, -6,6, -6,9, -6,10 или -6,12 Обяснителните бележки за подпозиции 3901 10 10 и 3901 10 90, са приложими, с необходимите промени.
3909	Аминосмоли, фенолни смоли и полиуретани, в първични форми За класирането на съполимери, съставени от мономери на смолите, упоменати в текста на тази позиция, както и за класирането на техните смеси, виж забележка 4 на настоящата глава.
3911	Нефтени смоли, кумаронинденови смоли, политерпени, полисулфиди, полисулфони и други продукти, упоменати в забележка 3 на настоящата глава, неупоменати, нито включени другаде, в първични форми
3911 10 00	Нефтени смоли, кумаронови смоли, инденови смоли, кумаронинденови смоли и политерпени Понятието политерпени, по смисъла на тази подпозиция, означава полимери и смеси на полимери, в които един или повече терпенови мономери съставляват 95 % или повече, тегловно, от общото съдържание на полимера.
3911 90 11 до 3911 90 19	Продукти на кондензационна полимеризация или на полимеризация чрез прегрупиране, дори химически модифицирани Към настоящите подпозиции принадлежат по-специално продуктите, упоменати в Обяснителните бележки към ХС за № 3911, първи параграф, 2 до 5.
3912	Целулоза и нейните химически производни, неупоменати, нито включени другаде, в първични форми
3912 11 00 и 3912 12 00	Целулозни ацетати Виж Обяснителните бележки към ХС за № 3912, (Б), втори параграф, 1.

- 3912 20 11 до 3912 20 90** **Целулозни нитрати (включително колодия)**
Виж Обяснителните бележки към ХС за № 3912, (Б), втори параграф, 2.
- 3912 20 11** **Колодий и целоидин**
Колодият е 12 %-ен (тегловно) разтвор на нитроцелулоза в смес от етер и алкохол. При изсушаване, този разтвор оставя еластичен слой от нитроцелулоза, чиято гъвкавост може да бъде увеличена чрез добавяне на рициново масло. Колодий може да се получи също чрез разтваряне на нитроцелулоза в ацетон. Колодият се използва за приготвяне на фотографски емулсии и в медицината.
Целоидинът се получава от колодий чрез частично изпаряване на разтворителите; той е в твърдо състояние.
- 3912 20 19** **Други**
Тази подпозиция съдържа неластифицираните целулозни нитрати (нитроцелулоза), различни от колодия и целоидина, дори ако по причини за сигурност, те са намокрени (най-общо с етилов или бутилов алкохол) или обезопасени по друг начин.
- 3912 31 00 до 3912 39 85** **Целулозни етери**
Виж Обяснителните бележки към ХС за № 3912, (Б), втори параграф, 4.
- 3912 31 00** **Карбоксиметилцелулоза и нейните соли**
Карбоксиметилцелулозата се получава чрез действие на монохлороцетна киселина върху алкална целулоза. Тя се използва предимно като сгъстител и защитен колоид.
- 3912 39 85** **Други**
Тази подпозиция съдържа, например, метилцелулозата, етилцелулоза, бензилцелулозата и хидроксиетилцелулозата.
- 3912 90 10** **Целулозни естери**
Тази подпозиция съдържа, например, целулозния пропионат и целулозния бутират.
- 3912 90 90** **Други**
Към тази подпозиция принадлежи целулозата, неупомената, нито включена другаде, в първични форми.
По причина на нейното обичайно търговско представяне, регенерираната целулоза обикновено не се класира тук. Под форма на тънки и прозрачни листове, тя принадлежи към № 3920 или 3921, а под форма на текстилни влакна, тя се включва в глави 54 или 55.
Настоящата подпозиция включва също смесите от целулозни естери и целулозни етери (виж забележка 1 към подпозициите на настоящата глава).
- 3913** **Естествени полимери (например алгинова киселина) и модифицирани естествени полимери (например втвърдени протеини, химични производни на естествения каучук), неупоменати, нито включени другаде, в първични форми**
- 3913 10 00** **Алгинова киселина, нейните соли и естери**
Виж Обяснителните бележки към ХС за № 3913, първи параграф, 1.
- 3913 90 00** **Други**
Виж Обяснителните бележки към ХС за №3913, първи параграф, 2 до 4.

II. ОТПАДЪЦИ, ИЗРЕЗКИ И ОСТАТЪЦИ; ПОЛУГОТОВИ ПРОДУКТИ; ИЗДЕЛИЯ

- 3915** **Отпадъци, изрезки и остатъци от пластмаси**
Понятието „пластмаси“ е дефинирано в забележка 1 на настоящата глава.
Тази позиция съдържа също:
1. отпадъците, изрезките и остатъците от един единствен термореактивен материал, вече втвърден, преработен в първични форми;
 2. отпадъците, изрезките и остатъците от смесени пластмаси (термопластични смесени помежду си; втвърдени термореактивни смесени помежду си; термопластични смесени с втвърдени термореактивни), преработени в първични форми.

- 3916** **Пластмасови едножични влакна, чийто най-голям размер на напречния разрез превишава 1 mm (моновлакна), пръчки, прътове и профили, дори с повърхностна обработка, но необработени по друг начин**
- 3916 90 10** **От продукти на кондензационна полимеризация или на полимеризация чрез прегрупиране, дори химически модифицирани**
Тази подпозиция съдържа по-специално едножичните влакна, пръчките, прътовете и профилите от полиестери, от полиамиди или от полиуретани.
- 3916 90 50** **От продукти на присъединителна полимеризация**
Относно тълкуването на израза „продукти на присъединителна полимеризация“, виж Обяснителните бележки към ХС, Общи разпоредби на глава 39, част „Полимери“, втори параграф, 1.
Тази подпозиция съдържа по-специално едножичните влакна, пръчките, прътовете и профилите от полимери на пропилена, от полимери на стирена или от акрилови полимери.
- 3917** **Пластмасови тръби и маркучи и техните принадлежности (например свързки, колена, муфи)**
За тълкуването на понятията „тръби и маркучи“, виж забележка 8 на настоящата глава.
- 3917 29 00** **От други пластмаси**
Тази подпозиция съдържа тръби и маркучи, получени от продукти на кондензационната полимеризация или на полимеризация чрез прегрупиране, дори химически модифицирани, като фенолни смоли, аминсмоли, алкидни смоли и други полиестери, полиамиди, полиуретани и силикони.
Тази подпозиция включва продукти, получени от продукти на присъединителната полимеризация, като политетрахалое-тилен, полиизобутилен, полимери на стирена, винилиденхлорид, винилацетат или други винилови естери и акрилни полимери.
- 3918** **Пластмасови подови настилки, дори самозалепващи се, на роли или под формата на плочи или плочки; пластмасови облицовки за стени или тавани, определени в забележка 9 от настоящата глава**
Настоящата позиция съдържа също пластмасовите листове, неперфорирани, представени на роли или под формата на плочи или плочки и използвани по-специално за покрития на тенис кортовете или терасите.
- 3919** **Пластмасови самозалепващи се плочи, листове, ленти, фолио и други плоски форми, дори на роли**
За тълкуването на понятието „самозалепващ се“, виж Обяснителните бележки към ХС за № 3919, първи параграф. Към тази позиция не принадлежат плоските пластмасови форми, които прилепват само към гладки повърхности, такива като стъклото.
Продуктите от тази позиция често съдържат предпазна лента или предпазен лист, от хартия или от пластмаса. Присъствието на тази предпазна лента или предпазен лист не влияе върху класирането.
- 3919 10 12**
до
3919 10 80 **На роли с ширина, непревишаваща 20 cm**
В тези подпозиции влизат също самозалепващите ленти, снабдени с теглещо езиче и монтирани върху държач, който служи главно за представянето им за продажба на дребно и който не се използва отново след изчерпване на лентата.
- 3919 10 12**
до
3919 10 19 **Ленти, промазани с естествен или синтетичен, невулканизиран каучук**
Към настоящите подпозиции принадлежат само самозалепващите се ленти, например лентите, разпознаваеми като предназначени изключително или главно като средство за залепване. Тези ленти най-общо се използват за опаковане на стоки и за подобни цели.
- 3920** **Други плочи, листове, фолио, ленти и пластини от непорести пластмаси, неподсилени, ненаслоени, без подложка, нито по друг начин съчетани с други материали**
Виж забележка 10 на настоящата глава.
От тази позиция са изключени лентите с видима ширина, непревишаваща 5 mm (глава 54).

- 3920 20 80** **С дебелина, превишаваща 0,10 mm**
Към тази подпозиция принадлежат декоративни ленти от вида, използвани за опаковане, оцветени, с външен вид като коприна, получени чрез екструдирани на полимерите на пропилена.
Молекулната ориентация на полимерите на пропилена, която се получава при този процес, кара продукта да се дели, образувайки нишки, когато лентата се подложи на изтегляне с ръка по посока на дължината, като се създава грешното впечатление, че се касае за продукт на базата на влакна.
Тези ленти имат дебелина около 0,13 mm, могат да бъдат напечатани и са годни за накъдряне. Те обикновено се навиват върху бобини и се търгуват под наименованието „пластмасови ленти за връзване на пакети“ (*bolduc*). Те имат същата употреба като лентите, състоящи се само от основа без вътък, чиито нишки са свързани с лепило (*bolduc*) от № 5806. Като общо правило, тези декоративни ленти се връзват при правене на опаковки.
Към тази подпозиция принадлежат други ленти от вида на използваните за опаковане, оцветени или не в масата, получени чрез екструдирани на полимерите на пропилена.
За разлика от посочените декоративни ленти, тези ленти нямат външен вид на коприна, по-дебели и по-твърди са и не са годни за накъдряне. Повърхността им може да има релефи или вдлъбнатини и може да бъде напечатана.
Тези ленти се поставят опънати около пакета за опаковане и краищата им се заваряват на горешо или се свързват с метална или пластмасова скоба.
Към настоящата подпозиция не принадлежат лентите с видима широчина, непревишаваща 5 mm (подпозиция 5404 90 10).
- 3920 43 10**
и
3920 43 90 **Съдържащи тегловно не по-малко от 6 % пластификатори**
Виж забележка 2 към подпозициите на настоящата глава, както и Обяснителните бележки към ХС за подпозиции 3920 43 и 3920 49.
- 3920 49 10**
и
3920 49 90 **Други**
Виж Обяснителните бележки към ХС за подпозиции 3920 43 и 3920 49.
- 3920 73 10** **Фолио, на роли или ленти, за кинематографията или за фотографията**
Към тази подпозиция принадлежат листовите, годни да служат, в кинематографията или във фотографията, като основа за светлочувствителен слой.
- 3921** **Други пластмасови плочи, листове, фолио, ленти и пластини**
Виж Обяснителните бележки за № 3920.
- 3921 90 41** **Ламинирани при високо налягане, с декоративен слой върху едната или върху двете страни**
Тази подпозиция съдържа слоеви плочи, които са образувани от листови влакнести материали, на пластове (например хартия), импрегнирани с термореактивни пластмаси и получени чрез пресоване при загряване и под налягане от 5 МРа или повече; единият или двата външни пласта са оцветени или имат декоративни рисунки (например имитация на дърво).
Плочите с декоративен пласт върху двете страни се използват, например, като прегради при излагане на стоки и във витрини; плочите с декоративен пласт върху едната страна се използват най-често като покрития за плочи от дървесни частици.
- 3923** **Пластмасови транспортни или опаковъчни артикули; пластмасови тапи, капаци, капсули и други приспособления за затваряне**
- 3923 90 00** **Други**
Тази подпозиция съдържа мрежи, екструдирани в триъгълна форма за опаковачни артикули, търгувани без определена дължина, които след сръзване са предназначени обикновено за приготвяне на торби за опаковане на някои плодове и зеленчуци, такива като ябълки, портокали, картофи и лук.
- 3924** **Пластмасови съдове и прибори за сервиране или за кухня, други домашни потреби и хигиенни или тоалетни артикули**
- 3924 90 00** **Други**
Към тази подпозиция принадлежат гъбите от регенерирана целулоза, нарязани във форма, различна от квадратна или правоъгълна, както и гъбите, нарязани в квадратна или правоъгълна форма, шлифовани по ръбовете или обработени по друг начин.
Не принадлежат към тази подпозиция:
а) естествените сьонгери (подпозиции 0511 99 31 и 0511 99 39);
б) гъбите, само нарязани в квадратна или правоъгълна форма (№ 3921).

-
- 3925** **Пластмасови артикули за оборудване в строителството, неупоменати, нито включени другаде**
Виж забележка 11 на настоящата глава.
- 3925 20 00** **Врати, прозорци и техните каси, прагове за врати**
Виж Обяснителните бележки към ХС за подпозиция 3925 20.
- 3925 90 10** **Принадлежности и гарнитюри, предназначени да бъдат фиксирани неподвижно на врати, прозорци, стълбища, стени и други части на сгради**
Виж забележка 11, и) на настоящата глава.

ГЛАВА 40

КАУЧУК И КАУЧУКОВИ ИЗДЕЛИЯ

Общи разпоредби

За тълкуването на забележка 4, а) на настоящата глава, като нетермопластични вещества се разбират веществата, които не могат многократно да бъдат размеквани чрез топлинна обработка и така да бъдат формовани чрез пресоване или екструдиране.

- 4001** **Естествен каучук, балата, гутаперча, гуаюла, чикл, и аналогични естествени гуми в първични форми или на плочи, листове или ленти**
- 4001 21 00** **Опушени листове**
Виж Обяснителните бележки към ХС за № 4001, (Б), 1, първи параграф.
- 4001 29 00** **Други**
Виж Обяснителните бележки към ХС за № 4001, (Б), 1, втори и четвърти параграф.
Тази подпозиция съдържа по-специално светлия креп, кафявия креп, гофрираните листове, въздушно сушени (*air-dried sheets*), реагломерирани гранулирани каучуци и естествените каучуци на прах или на неагломерирани трохи (*free-flowing powders*).
- 4002** **Синтетичен каучук и фактис за каучук, произведен от масла, в първични форми или на плочи, листове или ленти; смеси от продуктите от № 4001 с продукти от настоящата позиция, в първични форми или на плочи, листове или ленти**
- 4002 99 10** **Продукти, модифицирани чрез добавяне на пластмаси**
Тази подпозиция съдържа каучука, посочен в забележка 4, в) на настоящата глава, с изключение на деполимеризирания естествен каучук от подпозиция 4002 99 90.
- 4002 99 90** **Други**
Тази подпозиция съдържа, между другото, карбоксилсъдържащите бутадиен-акрилонитрилни каучуци (XNBR), изопрен-акрилонитрилните каучуци (NIR), както и фактиса за каучук, произведен от масла.
- 4005** **Невулканизирани каучукови смеси в първични форми или на плочи, листове или ленти**
- 4005 20 00** **Разтвори; дисперсии, различни от включените в подпозиция 4005 10**
Виж Обяснителните бележки към ХС за № 4005, (Б), първи и втори параграфи, 2.
- 4005 91 00** **Плочи, листове и ленти**
Виж Обяснителните бележки към ХС за № 4005, (Б), първи и втори параграфи, 3 и 4.
Към тази подпозиция принадлежат също плочите, листовите и лентите, от невулканизиран каучук, ненарязани или само нарязани в квадратна или правоъгълна форма, покрити върху едната страна със слой от лепливо вещество. Прибавянето на лепливото вещество трябва да се счита като обикновена повърхностна обработка по смисъла на забележка 9 на настоящата глава. Тази класификация не се променя, ако лепливият слой е покрит, за да бъде защитен, с лист или лента от хартия, от текстилен или от друг материал.
- 4005 99 00** **Други**
Виж Обяснителните бележки към ХС за № 4005, (Б), първи и втори параграф, 5.
- 4009** **Тръби и маркучи от неутвърден вулканизиран каучук, дори с принадлежности (например свръзки, колена, муфи)**
- 4009 12 00** **С принадлежности**
Тръбите и маркучите от тази подпозиция могат да бъдат с принадлежности, съставени от всякакви материали.
- 4009 22 00** **С принадлежности**
Виж Обяснителните бележки за подпозиция 4009 12 00.

4009 32 00	С принадлежности Виж Обяснителните бележки за подпозиция 4009 12 00.
4009 42 00	С принадлежности Виж Обяснителните бележки за подпозиция 4009 12 00.
4011	Пневматични гуми от каучук, нови
4011 20 10	С индекс на натоварване, по-малък или равен на 121 Индексът на натоварване винаги е посочен върху гумата. Той е дефиниран в Директива 92/23/ЕИО на Съвета (ОВ L 129, 14.5.1992 г., стр. 95).
4011 20 90	С индекс на натоварване, по-голям от 121 Виж Обяснителните бележки за подпозиция 4011 20 10.
4011 61 00 до 4011 69 00	Други, с рисунка „рибена кост“ или други подобни рисунки Виж Обяснителните бележки към ХС за подпозиции 4011 61 до 4011 69.
4011 62 00	От видовете, използвани за строителни и индустриални превозни средства и съоръжения, за джанти с диаметър, непревишаващ 61 cm Виж Обяснителните бележки към ХС за подпозиции 4011 62, 4011 63, 4011 93 и 4011 94.
4011 63 00	От видовете, използвани за строителни и индустриални превозни средства и съоръжения, за джанти с диаметър, превишаващ 61 cm Виж Обяснителните бележки към ХС за подпозиции 4011 62, 4011 63, 4011 93 и 4011 94.
4011 93 00	От видовете, използвани за строителни и индустриални превозни средства и съоръжения, за джанти с диаметър, непревишаващ 61 cm Виж Обяснителните бележки към ХС за подпозиции 4011 62, 4011 63, 4011 93 и 4011 94.
4011 94 00	От видовете, използвани за строителни и индустриални превозни средства и съоръжения, за джанти с диаметър, превишаващ 61 cm Виж Обяснителните бележки към ХС за подпозиции 4011 62, 4011 63, 4011 93 и 4011 94.
4015	Облекла и принадлежности към тях (включително ръкавици, ръкавици без пръсти и ръкавици с един пръст), от вулканизиран неутвърден каучук, за всякакъв вид употреба
4015 11 00	Хирургически Виж Обяснителните бележки към ХС за подпозиция 4015 11. Настоящата подпозиция не е ограничена само за хирургически ръкавици в стерилни опаковки. Тя съдържа също ръкавиците, които съответстват на нормите EN 455-1 и EN 455-2 или равностойни норми.
4015 19 00	Други Към тази подпозиция принадлежат по-специално: <ol style="list-style-type: none">1. Ръкавиците с един пръст и ръкавиците с кожени маншети, за промишлени цели;2. Ръкавиците за рентгенология, направени непроницаеми за Х-лъчите чрез нанасяне на покритие на базата на оловен карбонат.
4015 90 00	Други Освен артикулите, посочени в Обяснителните бележки към ХС за № 4015 (с изключение на ръкавиците, ръкавиците без пръсти и ръкавиците с един пръст), тази подпозиция съдържа също защитните облекла срещу радиация или атмосферно налягане (например комбинезони за поддържане на нормално налягане за летци), при условие, че не са комбинирани с дишателни апарати. В противен случай те принадлежат към № 9020 00 00.

4016**Други изделия от неутвърден вулканизиран каучук****4016 91 00****Подови настилки и изтривалки**

Виж Обяснителните бележки към ХС за № 4016, втори параграф, 2.

4016 99 52**Други****до
4016 99 97**

Независимо от артикулите, посочени в Обяснителните бележки към ХС за № 4016, втори параграф, 7 до 14, тези подпозиции съдържат, например, чуковете с каучукова глава, полиращите блокове, които след покриване с шкурка (сменяема), служат за ръчно полиране на някои артикули.

РАЗДЕЛ VIII

КОЖИ, КОЖУХАРСКИ КОЖИ И ИЗДЕЛИЯ ОТ ТЕЗИ МАТЕРИАЛИ; САРАШКИ ИЛИ СЕДЛАРСКИ АРТИКУЛИ; ПЪТНИЧЕСКИ АРТИКУЛИ, РЪЧНИ ЧАНТИ И ДРУГИ ПОДОБНИ; ИЗДЕЛИЯ ОТ ЧЕРВА

ГЛАВА 41

КОЖИ (РАЗЛИЧНИ ОТ КОЖУХАРСКИТЕ)

- 4101** **Сурови кожи от едър рогат добитък (включително биволските) или кожи от еднокопитни (пресни или осолени, сушени, варосани, пиклирани или консервирани по друг начин, но недъбени, нито пергаментирани, нито обработени по друг начин), дори обезкосмени или цепени**
- 4101 20 10** **Цели кожи, нецепени, с единично тегло, непревишаващо 8 kg, когато са сушени, 10 kg, когато са сухо осолени и до 16 kg, когато са пресни, мокро осолени или консервирани по друг начин**
4101 20 80 Кожите от настоящите подпозиции се считат като цели, дори ако главата и краката са били отделени; в замяна на това, те не могат да са цепени, т.е. разделени на два или повече пласта по дебелина.
- 4101 20 10** **Пресни**
Към тази подпозиция принадлежат кожите, само отделени от животното. Замразените кожи също се класират в тази подпозиция.
- 4101 20 30** **Мокро осолени**
Към тази подпозиция принадлежат кожите, които са направени негниещи чрез просто осоляване.
- 4101 20 50** **Сушени или сухо осолени**
Към тази подпозиция принадлежат сушените кожи (консервирани чрез просто сушене, със или без добавка на антисептични средства) и сушените осолени кожи.
- 4101 20 80** **Други**
Към тази подпозиция принадлежат варосаните кожи (накиснати във варно мляко или покрити със слой на базата на вар), пиклираните кожи (накиснати в много разредени разтвори на солна киселина, сярна киселина или на други химични продукти с добавка на сол) и кожите, консервирани по друг начин.
- 4101 50 10** **Цели кожи с тегло, превишаващо 16 kg**
до 4101 50 90 Виж Обяснителните бележки за подпозиции 4101 20 10 до 4101 20 80.
- 4101 50 10** **Пресни**
Виж Обяснителните бележки за подпозиция 4101 20 10.
- 4101 50 30** **Мокро осолени**
Виж Обяснителните бележки за подпозиция 4101 20 30.
- 4101 50 50** **Сушени или сухо осолени**
Виж Обяснителните бележки за подпозиция 4101 20 50.
- 4101 50 90** **Други**
Виж Обяснителните бележки за подпозиция 4101 20 80.

- 4101 90 00** **Други, включително крупони, полукрупони и поли**
Крупонът съответства на областта на гърба и на задницата; това е най-дебелата и най-здрава част на кожата и следователно най-ценната.
Полукрупонът се получава като се раздели крупона на две, следвайки линията на гърба.
- 4102** **Сурови овчи кожи (пресни или осолени, сушени, варосани, пиклирани или консервирани по друг начин, но недъбени, нито пергаментирани, нито обработени по друг начин), дори обезкосмени или цепени, различни от тези, които са изключени със забележка 1, буква в) от настоящата глава**
- 4102 10 10** **Агнешка**
Тази подпозиция съдържа кожата с максимална повърхност от 0,75 m².
- 4102 10 90** **Други**
Тази подпозиция съдържа кожата с повърхност, по-голяма от 0,75 m².
- 4102 21 00** **Пиклирани**
Относно пиклираните кожи, виж Обяснителните бележки за подпозиция 4101 20 80.
- 4103** **Други сурови кожи (пресни или осолени, сушени, варосани, пиклирани или консервирани по друг начин, но недъбени, нито пергаментирани, нито обработени по друг начин), дори обезкосмени или цепени, различни от тези, които са изключени със забележки 1, буква б) или в) от настоящата глава**
- 4103 20 00** **От влечуги**
Тази подпозиция съдържа по-специално кожата от питони, боа, алигатори, каймани, игуани, гавиал (индийски крокодил) и гущери.
- 4104** **Дъбени или „crust“ кожи от едър рогат добитък (включително биволските) и от еднокопитни, обезкосмени, дори цепени, но не обработени по друг начин**
Виж забележки 2 (А) и 2 (Б) на настоящата глава.
- 4104 11 10**
до
4104 19 90 **В мокро състояние (включително wet-blue)**
Само дъбените кожи преди всичко са разпознаваеми по тяхната опакова страна, по която могат да се открият, особено по краищата, по-голям или по-малък брой подкожни влакна. По тази причина опаковата страна има влакнеста и грапава повърхност. Частично дъбените кожи (предварително дъбени) се считат като само дъбени.
Операциите, предназначени за довършване на дъбенето и по време на които кожата се очистват от продуктите, използвани за дъбене и от водата, която още се намира в тях (например, измиване, изцеждане, пресоване, сушене и разпъване), не променят класирането на тези кожи. Това се отнася също и за цепенето на само дъбените кожи.
- 4104 11 10**
до
4104 11 90 **Лицеви кожи, нецепени; цепени лицеви кожи**
Настоящите подпозиции включват такива кожи, които са запазили оригиналната си лицева част (външната повърхност откъм косъма) след премахване на епидермиса, без да бъде отстранен нито един слой от повърхността, например чрез пемзуване или престъргване.
Тези подпозиции включват само кожата с външна повърхност (откъм косъма).
- 4104 41 11**
до
4104 49 90 **В сухо състояние (crust)**
Виж забележка 2 (Б) на настоящата глава, както и Обяснителните бележки към ХС, Общите разпоредби на глава 41,(II), трети параграф.
- 4104 41 11**
до
4104 41 90 **Лицеви кожи, нецепени; цепени лицеви кожи**
Виж Обяснителните бележки за подпозиции 4104 11 10 до 4104 11 90.

- 4104 41 11** **От индийски крави цели, дори без главите и краката, с единично нетно тегло, по-малко или равно на 4,5 kg, само растително дъбени, дори претърпели известна обработка, но явно негодни в това си състояние за изработване на кожени изделия**
- Кожите, посочени в настоящата подпозиция са кожи само дъбени с помощта на растителни вещества, които са били подложени на различни обработки, предназначени да улеснят транспорта им на дълги разстояния, такива като използването на растителни масла при тези обработки.
- Тези кожи се характеризират с плътна и сбита структура и със светъл цвят, дължащ се на растителното дъбене. Лицевата страна на кожата има гладък и дори гланциран външен вид, а опаковата страна обикновено е добре почиствена чрез остърване. За да могат да бъдат използвани в производството на кожени артикули, кожите от този вид трябва напълно да се преработят (да се отдъбят, ако може да се каже така) по такъв начин, че могат да се считат като полу-дъбени.
- Тези кожи се внасят от Индия или от Пакистан (кожи, наречени от Мадрас или Източна Индия). Те се представят, пакетирани по шест, в пресовани бали, обвити в сламени рогозки и ютено платно.
- 4104 49 11** **От индийски крави, цели, дори без главите и краката, с единично нетно тегло, по-малко или равно на 4,5 kg, само растително дъбени, дори претърпели известна обработка, но явно негодни в това си състояние за изработване на кожени изделия**
- Виж Обяснителните бележки за подпозиция 4104 41 11.
- 4105** **Дъбени или crust овчи кожи, обезкосмени, дори цепени, но необработени по друг начин**
- Виж забележки 2 (А) и 2 (Б) на настоящата глава.
- 4105 10 00** **В мокро състояние (включително wet-blue)**
- Виж Обяснителните бележки за подпозиции 4104 11 10 до 4104 19 90.
- 4105 30 10**
и
4105 30 90 **В сухо състояние (crust)**
- Виж забележка 2 (Б) на настоящата глава, както и Обяснителните бележки към ХС, Общите разпоредби на глава 41, (II), трети параграф.
- 4105 30 10** **Предварително растително дъбени кожи от индийска овца, дори претърпели известна обработка, но явно негодни в това си състояние за производство на кожени изделия**
- Тази подпозиция включва кожите, които са предварително растително дъбени, но които впоследствие трябва да претърпят същинско дъбене преди операциите по омекотяване.
- Кожите, посочени в настоящата подпозиция са кожи само дъбени с помощта на растителни вещества, които са били подложени на различни обработки, предназначени да улеснят транспорта им на дълги разстояния, такива като използването на растителни масла при тези обработки.
- Тези кожи се характеризират с плътна и сбита структура и със светъл цвят, дължащ се на растителното дъбене.
- Тези кожи основно се внасят от Индия или от Пакистан (кожи, наречени от Мадрас или Източна Индия). Те се представят, пакетирани по шест, в пресовани бали, обвити в сламени рогозки и ютено платно.
- 4105 30 90** **Други**
- Тази подпозиция съдържа по-специално алуминиево (бяло) продъбените агнешки и овчи кожи (велур), които са кожи, дъбени чрез смес от сол, стипца, яйчни жълтъци и брашно. Алуминиево продъбените кожи преди всичко се използват в производството на ръкавици или на фини обувки.
- 4106** **Дъбени или „crust“ кожи от други животни, обезкосмени, дори цепени, но не обработени по друг начин**
- Виж забележки 2 (А) и 2 (Б) на настоящата глава.
- 4106 21 00** **В мокро състояние (включително wet-blue)**
- Виж Обяснителните бележки за подпозиции 4104 11 10 до 4104 19 90.
- 4106 22 10**
и
4106 22 90 **В сухо състояние (crust)**
- Виж забележка 2 (Б) на настоящата глава, както и Обяснителните бележки към ХС, Общите разпоредби на глава 41, (II), трети параграф.

- 4106 22 10** **Предварително растително дъбени кожи от индийска коза, дори претърпели известна обработка, но явно негодни в това си състояние за производство на кожени изделия**
Обяснителните бележки за подпозиция 4105 30 10 са приложими с необходимите промени.
- 4106 31 00** **В мокро състояние (включително wet-blue)**
Виж Обяснителните бележки за подпозиции 4104 11 10 до 4104 19 90.
- 4106 32 00** **В сухо състояние (crust)**
Виж забележка 2 (Б) на настоящата глава, както и Обяснителните бележки към ХС, Общите разпоредби на глава 41, (II), трети параграф.
- 4106 40 10** **Предварително растително дъбени**
Тази подпозиция включва кожата, които са предварително растително дъбени, но които впоследствие трябва да претърпят същинско дъбене преди операциите по омекотяване.
Тези кожи се характеризират с плътна и сбита структура и със светъл цвят, дължащ се на растителното дъбене.
- 4106 91 00** **В мокро състояние (включително wet-blue)**
Виж Обяснителните бележки за подпозиции 4104 11 10 до 4104 19 90.
- 4106 92 00** **В сухо състояние (crust)**
Виж забележка 2 (Б) на настоящата глава, както и Обяснителните бележки към ХС, Общите разпоредби на глава 41, (II), трети параграф.
- 4107** **Дъбени или „crust“ кожи, допълнително обработени, включително пергаментирани кожи, от едър рогат добитък (включително биволските) и от еднокопитни, обезкосмени, дори цепени, различни от тези от № 4114**
Кожите от тази позиция могат да бъдат или обработени след дъбенето (чрез омекотяване, фалцване, изравняване на дебелината, багрене, крепиране или гофриране, обработка за получаване вид като на еленова кожа, шамповане, гланциране, сатиниране, лакиране и други), или пергаментирани (виж Обяснителните бележки към ХС, Общите разпоредби на настоящата глава, (III)).
- 4107 11 11** **Лицеви кожи, нецепени**
до
4107 11 90 **Лицеви кожи, нецепени**
Касае се за кожи, които не са били цепени (т.е. разделени по дебелина), дори ако са изравнени чрез премахване на грапавините и израстъците на опаковата страна.
- 4107 11 11** **Телешки бокс**
Телешкият бокс е телешка кожа, хромово дъбена или понякога дъбена по комбиниран метод, след това багрена и полирана, която се използва за производство на саи (горни части) за обувки или за някои кожарски изделия (ръчни чанти, папки и други). Тази кожа е с голяма мекота.
- 4107 12 11** **Телешки бокс**
Виж Обяснителните бележки за подпозиция 4107 11 11.
- 4107 91 10** **Лицеви кожи, нецепени**
и
4107 91 90 **Лицеви кожи, нецепени**
Виж Обяснителните бележки за подпозиции 4107 11 11 до 4107 11 90.
- 4107 91 10** **За ходила**
Поради факта на тяхното използване, което изисква плътност и здравина, кожата за ходила не се подхранват. Обработката след дъбенето на тази кожа се нарича водна следдъбилна обработка, за разлика от маслената следдъбилна обработка, която се прилага за подхранваните кожи. Основните обработки, които се прилагат, са ограничени до почистване на вътрешната страна, излагане на въздух, уплътняване чрез многократно удряне и чрез пресоване.
Виж също Обяснителните бележки към ХС за № 4107, трети параграф.

- 4112 00 00** **Дъбени или „crust“ овчи кожи, допълнително обработени, включително пергаментирани кожи, обезкосмени, дори цепени, различни от тези от № 4114**
Обяснителните бележки за № 4107 се прилагат с необходимите промени.
- 4113** **Дъбени или „crust“ кожи от други животни, допълнително обработени, включително пергаментирани кожи, обезкосмени, дори цепени, различни от тези от № 4114**
Обяснителните бележки за № 4107 се прилагат с необходимите промени.
- 4115** **Възстановена кожа на базата на кожа или кожени влакна, на плочи, листове или ленти, дори навити на рула; изрезки и други отпадъци от обработени кожи или от възстановена кожа, негодни за производството на кожени изделия; стърготини, прах и брашно от кожа.**
Възстановената кожа се получава от кожени влакна и свързващи вещества. С цел да ѝ се придадат определени свойства, понякога се добяват затепваеми материали, като целулозни, синтетични или памучни влакна. Съставната част от тези влакна обаче, трябва да е по-малка от 50 % за да може стоката да се класира като „плочи, листове или ленти, дори навити на рула“ в № 4115. Кожените влакна се състоят от гънки, съдържащи хром, избелващи растителни частици или кожени отпадъци. Основното свързващо вещество е естествения латекс.
Възстановената кожа се използва главно в обувната промишленост за производството на фортове, кантове, вътрешни, външни и междинни ходила на обувки. Намира приложение и в други области, като например при производството на фортове на кувари, папки или портфейли и в техническия сектор (например уплътняващи материали).

ГЛАВА 42

КОЖЕНИ ИЗДЕЛИЯ; СЕДЛАРСКИ ИЛИ САРАШКИ АРТИКУЛИ; ПЪТНИЧЕСКИ АРТИКУЛИ, РЪЧНИ ЧАНТИ И ДРУГИ ПОДОБНИ; ИЗДЕЛИЯ ОТ ЧЕРВА

- 4202** Куфари, куфарчета, включително тоалетните куфарчета и куфарчета за документи, папки, ученически чанти, калъфи за очила, за бинокли, за фотоапарати, за камери, за музикални инструменти или за оръжия и други подобни; пътни чанти, чанти за съхранение на храни и напитки, тоалетни чантички, раници, ръчни чанти, пазарски чанти, портфейли, портмонета, калъфи за карти за игра, калъфи за цигари, кесии за тютюн, кутии за инструменти, чанти за спортни артикули, кутии за флакони или бижута, пудриери, кутии за златарски изделия и други подобни, от естествена или възстановена кожа, от пластмасови листове, от текстилни материали, от вулканфибър или от картон или покрити изцяло или в по-голямата си част с тези материали или с хартия
- Относно тълкуването на израза „външна повърхност“, виж допълнителна забележка 1 на настоящата глава, както и Обяснителните бележки към ХС за подпозиции 4202 11, 4202 21, 4202 31 и 4202 91.
- Настоящата позиция съдържа целите калъфи за ракети, снабдени или не с дръжка или с каишка за през рамо.
- Обаче, настоящата позиция не съдържа калъфите за главите на ракети за тенис или за бадминтон, стикове за голф и други, направени от плат (обикновено покрит с пластмаса), съдържащи или не джоб за поставяне на топките (№ 6307).
- 4202 11 10** и **4202 11 90** **С външна повърхност от естествена или от възстановена кожа**
- Относно тълкуването на израза „възстановена кожа“, виж Обяснителните бележки към ХС, съответно за № 4115, (I)
- 4202 12 11** и **4202 12 19** **От пластмасови листове**
- Ако външният материал на един от артикулите, изброени в текста на позицията, е от смесен материал, чийто външен слой, видим с просто око, е пластмасов лист (например, тъкан от текстилен материал, комбинирана с пластмасов лист), класирането в настоящите подпозиции се извършва независимо от факта, че този лист е бил произведен преди производството на смесения материал или че пластмасовият слой е бил получен чрез промазване или покриване на даден материал (текстилна тъкан, например) с пластмасата, при условие, че външният слой, видим с просто око, има вид, подобен на този на добавения пластмасов лист, произведен предварително.
- 4202 22 10** **От пластмасови листове**
- Виж Обяснителните бележки за подпозиции 4202 12 11 и 4202 12 19.
- 4202 31 00** до **4202 39 00** **Джобни артикули или артикули за ръчни чанти**
- Виж Обяснителните бележки към ХС за подпозиции 4202 31, 4202 32 и 4202 39.
- 4202 32 10** **От пластмасови листове**
- Виж Обяснителните бележки за подпозиции 4202 12 11 и 4202 12 19.
- 4202 92 11** до **4202 92 19** **От пластмасови листове**
- Виж Обяснителните бележки за подпозиции 4202 12 11 и 4202 12 19.
- 4203** **Облекла и допълнения към облеклото, от естествена или възстановена кожа**
- 4203 10 00** **Облекла**
- Настоящата подпозиция съдържа облеклата, включително работните облекла, от естествена или възстановена кожа, такива като манта, палта, жилетки, панталони и престилки. Тя съдържа също кожите и съединените кожи, представляващи некомплектовани или незавършени артикули, които обаче са разпознаваеми като облекла.
- 4203 21 00** до **4203 29 90** **Ръкавици, ръкавици без пръсти и ръкавици с един пръст**
- В настоящите подпозиции са включени също ръкавиците, ръкавиците без пръсти и ръкавиците с един пръст, само изрязани във форма.
- Лентите от естествена кожа, нарязани в определена форма и предназначени за производство на ръкавици, но в които палеца и пръстите още не са изрязани, се класират в подпозиция 4205 00 90.

- 4203 21 00** **Специално предназначени за практикуване на спорт**
Виж Обяснителните бележки към ХС за подпозиция 4203 21.
В настоящата подпозиция влизат също ръкавиците за фехтовка, за бейзбол и ръкавиците, изрязани отгоре за състезатели по колоездене.
- 4203 29 10** **Защитни, за всякакви професии**
Защитните ръкавици, ръкавици без пръсти и ръкавици с един пръст, включени в тази подпозиция, обикновено са предназначени да предпазват ръцете по време на работа. Затова в повечето случаи, за разлика от модните ръкавици, те се правят от дебела и здрава кожа, която най-често не е претърпяла никаква обработка след дъбенето. Също така, една от страните на защитните ръкавици често е грапава; те могат да имат маншети, които служат за предпазване на китката и на ръката до лакътя.
В настоящата подпозиция остават класирани защитните ръкавици, на които само дланта и предната част на пръстите са от кожа.
- 4203 29 90** **Други**
Към тази подпозиция принадлежат също ръкавиците, ръкавиците без пръсти и ръкавиците с един пръст, които, макар че се носят при спортуване, не притежават функционалните характеристики, изисквани за ръкавици, специално предназначени за практикуване на спорт, в Обяснителните бележки към ХС за подпозиция 4203 21.
Към настоящата подпозиция принадлежат също ръкавиците от вида, на които дланта, предната част на пръстите и частта между пръстите са от кожа, а горната част – от друг материал.
- 4203 30 00** **Колани, поясоци и колани с презрамки**
Към тази подпозиция принадлежат също коланите, представляващи кожени артикули с един или повече джобчета със закопчаване.
- 4203 40 00** **Други допълнения към облеклото**
Тази подпозиция съдържа, между другото, презрамките, предпазните каишки за ставата на китката, вратовръзките, презрамките за тиролски панталони.
В замяна на това, връзките за обувки не се считат като допълнения към облеклото и се класират в подпозиция 4205 00 90. Също така, от настоящата подпозиция са изключени каишките, представляващи артикули за бижутерийна имитация (№ 7117), както и каишките за часовници (№ 9113).
- 4205 00** **Други изделия от естествена или възстановена кожа**
- 4205 00 11** **Транспортни ленти или трансмисионни ремъци**
Настоящата подпозиция включва продуктите, описани в Обяснителните бележки към ХС за № 4205, втори параграф, 1, с изключение на елеваторните кофички.
- 4205 00 19** **Други**
Тази подпозиция включва елеваторните кофички и продуктите, описани в Обяснителните бележки към ХС за № 4205, втори параграф, 2.
- 4205 00 90** **Други**
Виж Обяснителните бележки към ХС за № 4205, трети параграф.

ГЛАВА 43

КОЖУХАРСКИ КОЖИ И ОБЛЕКЛА ОТ ТЯХ; ИЗКУСТВЕНИ КОЖУХАРСКИ КОЖИ

- 4301** **Сурови кожухарски кожи (включително главите, опашките, крачетата и други части, годни за употреба в кожухарството), различни от суровите кожи от № 4101, 4102 или 4103**
- За тълкуването на термина „сурови“, виж Обяснителните бележки към ХС за № 4301, предпоследния параграф.
- 4301 80 00** **Други кожухарски кожи, цели, дори без главите, опашките или крачетата**
- Тази подпозиция включва кожата от тюлени или морски лъв (вид тюлен, *Otaria jubata*) (например от малки гренландски тюленчета (с бяла козина) или от малки качулати тюленчета (със син гръб), от морски видри или от нутрии (рагондени).
- Кожите на малките гренландски тюленчета (с бяла козина) са напълно бели.
- Кожите на малките качулати тюленчета (със син гръб) са бели, с широка сивосиня лента върху гръба, която върви от главата до опашката.
- Кожухарските кожи от морски лъв (вид тюлен, *Otaria jubata*) често неправилно се наричат с името „от морски видри“. Той има хубава копринена и плътна козина, напълно блестящо черна, покриваща златист мъх, който, върху гърдите и долната част на тялото, преминава в кафявочервеникав или оранжев.
- Козината на морската видра е чернокафява, леко осяна с бели точки, а нейният мъх е изключително фин и същевременно много твърд.
- Поради фактът, че млечните жлези на нутриите са на гръба, в кожухарството се използва почти само кожата от корема им, както и за да се приготви кожухарската кожа и да се одере животното, разрезът се прави по дължината на гръба. Кожухарската кожа, с чернокафяв цвят върху корема, по-светъл върху гръба и хълбоците, има изобилни, тънки и дълги груби косми и фин, гъст и вълнест мъх.
- Главните представители на семейството на дивите котки, посочени тук, са гепард, ягуар, рис, пантера (или леопард) и пума.
- 4301 90 00** **Глави, опашки, крачета и други части, годни за употреба в кожухарството**
- Тази подпозиция съдържа не само частите, които съответстват на карантии (глави, опашки, крачета), а също и изрезките и отпадъците от всякакъв вид. Тези артикули служат за изработване на малки платна, използвани при производството на кожухарски кожи второ качество.
- 4302** **Дъбени или апретирани кожухарски кожи (включително главите, опашките, крачетата и други части, отпадъци и изрезки), несъединени или съединени (но не посредством други материали), различни от включените в № 4303**
- 4302 11 00** **Цели кожухарски кожи, дори без главите, опашките или крачетата, несъединени**
до
4302 19 99
- Към тези подпозиции принадлежат също кожата (например овнешки), на които само са махнати главата, крачетата и опашката, дори изравнени по краищата, ненарязани, нито оформени по друг начин, но които могат да бъдат обогатени и се използват по-специално като килими.
- 4302 19 41** **От малки гренландски тюленчета (с бяла козина) или от малки качулати тюленчета (със син гръб)**
- Виж Обяснителните бележки за подпозиция 4301 80 00.
- 4302 20 00** **Глави, опашки, крачета и други части, отпадъци и изрезки, несъединени**
- „Отпадъците и изрезките“, включени в тази подпозиция представляват изрезки и други отпадъци, получени при конфекционирването на кожухарските кожи или при съединяването на кожухарските кожи или на техните части в квадратна, правоъгълна, трапецовидна или кръстовидна форма.
- 4302 30 10** **„Удължени“ кожухарски кожи**
- Виж Обяснителните бележки към ХС за № 4302, първи параграф, 2, втори подпараграф.
- „Удължените“ кожи могат да бъдат получени също от кожи:
- нарязани диагонално на тесни ленти и съединени отново в същия ред,
 - нарязани в стъпаловидна форма и съединени отново, като се получават по-дълги, но по-тесни кожи.

4302 30 25 до 4302 30 99	Други Тези подпозиции съдържат по-специално, при условие, че не са били съединени посредством други материали: <ol style="list-style-type: none">1. Съединените кожухарски кожи под форма на платна, торби, квадрати, кръстове или подобни от части, отпадъци и изрезки, включени в подпозиция 4302 20 00 или от цели кожухарски кожи;2. Целите кожухарски кожи (<i>bodies</i>), предназначени за конфекционирание на сака или на манта и съставени обикновено от три различни съединени кожи: едната, с формата на равнобедрен трапец с дълга извита основа, от която ще бъде изрязан гръба, а другите, с правоъгълна форма, от които ще бъдат изрязани предниците и ръкавите.
4302 30 51	От малки гренландски тюленчета (с бяла козина) или от малки качулати тюленчета (със син гръб) Виж Обяснителните бележки за подпозиция 4301 80 00.
4303	Облекла, допълнения към облеклото и други артикули от кожухарски кожи
4303 10 10 и 4303 10 90	Облекла и допълнения към облеклото Виж забележка 4 на настоящата глава.
4303 10 10	От кожухарски кожи от малки гренландски тюленчета (с бяла козина) или от малки качулати тюленчета (със син гръб) Тази подпозиция съдържа облеклата и допълненията към облеклото от кожи от подпозиции 4302 19 41 или 4302 30 51.
4303 90 00	Други Виж Обяснителните бележки към ХС за № 4303, трети и четвърти параграф.

РАЗДЕЛ IX

ДЪРВЕН МАТЕРИАЛ И ИЗДЕЛИЯ ОТ ДЪРВЕН МАТЕРИАЛ; ДЪРВЕНИ ВЪГЛИЩА; КОРК И ИЗДЕЛИЯ ОТ КОРК; ТРЪСТИКОВИ И КОШНИЧАРСКИ ИЗДЕЛИЯ

ГЛАВА 44

ДЪРВЕН МАТЕРИАЛ И ИЗДЕЛИЯ ОТ ДЪРВЕН МАТЕРИАЛ; ДЪРВЕНИ ВЪГЛИЩА

- 4401** Дърва за горене под формата на трупчета, цепеници, клони, снопчета или подобни форми; дървен материал на плочки или частици; дървени стърготини, отпадъци и остатъци, дори агломерирани под формата на трупчета, брикети, топчета или в подобни форми
- 4401 10 00** Дърва за горене под формата на трупчета, цепеници, клони, снопчета или подобни форми
Никакви ограничения не са определени за размера на трупчетата или за цепениците, за да се считат като дърва за горене. В действителност, състоянието и начинът им на представяне ги отличават от дървения материал от № 4403 (по този повод виж Обяснителните бележки към ХС за № 4401, изключение б)).
Настоящата подпозиция не съдържа дървените стърготини, отпадъци и остатъци, дори явно предназначени за горене (подпозиция 4401 31 00, 4401 39 20, 4401 39 30 или 4401 39 80).
- 4401 21 00** Дървен материал на плочки или частици
и
4401 22 00 Виж забележки 1 а) и 1 в) на настоящата глава, както и Обяснителните бележки към ХС за № 4401, първи параграф, (Б).
- 4401 31 00** Дървени стърготини, отпадъци и остатъци, дори агломерирани под формата на трупчета, брикети, топчета или до
4401 39 80 в подобни форми
Виж забележки 1 а) и 1 в) на настоящата глава.
Тези подпозиции не съдържат дървесното брашно, такова каквото е дефинирано в допълнителна забележка 1 на настоящата глава (№ 4405 00 00).
- 4403** Необработен дървен материал, дори обелен, с или без беловина, двустранно или четиристранно грубо издялан, с приблизителна форма на квадрат или правоъгълник
- 4403 10 00** Обработен с боя, креозот или други консерванти
Виж Обяснителните бележки към ХС за подпозиция 4403 10.
В действителност инжектирането и импрегнирането на дървения материал са само разновидности на една и съща обработка, предназначена най-вече да осигури най-добро запазване на дървения материал (дълготрайност) или да му придаде някои специални качества (например да го направи незапалим или да се избегне ефекта на свиване). Обработката чрез инжектиране или импрегниране трябва да има като главен резултат да осигури дългосрочното запазване, например на стълбовете от иглолистни дървета.
Обработката може да бъде извършена или чрез продължително потопяване в открит резервоар, на горешо, като стълбовете се оставят в течността до изстиване, или в автоклав чрез действие във вакуум или под налягане.
Между основните използвани продукти могат да се отбележат органичните продукти, като креозотно масло, динитрофенол и динитрокрезол.
Дървените стълбове, боядисани или лакирани, принадлежат също към тази подпозиция.
- 4403 20 11** Напречно нарязан, необелен дървен материал
Напречно нарязаният, необелен дървен материал има следните физически характеристики:
— цилиндрична форма, прави линии, без значителни изкривявания,
— диаметър 15 cm или повече.
Обикновено е предназначен да бъде надлъжно нарязан или нацепен за производството на бичен дървен материал или траверси за железопътни линии или за производството на фурнирни листове (основно чрез кръгообразно развиване или нацепване).
- 4403 20 31** Напречно нарязан, необелен дървен материал
Виж Обяснителните бележки за подпозиция 4403 20 11.

- 4403 20 91** **Напречно нарязан, необелен дървен материал**
Виж Обяснителните бележки за подпозиция 4403 20 11.
- 4403 41 00**
до
4403 49 95 **Друг, от тропическите дървесни видове, посочени в забележка 2 към подпозициите от настоящата глава**
Виж също Обяснителната бележка към подпозициите в Общите разпоредби от Обяснителните бележки към ХС за настоящата глава, относно имената на някои тропически дървесни видове. Виж също Приложението в Обяснителните бележки към ХС за настоящата глава.
- 4403 49 35** **Окуме и сипо**
Окуме се доставя почти изключително от горите на Габон. Неговият дървен материал е мек и с бледорозов цвят, с влакнеста структура и с неправилни напречни шарки, наподобяващи малко махагона, но с доста по-бледи цветове. Дървото дава добре оформени цилиндрични трупи, които чудесно се поддават на цепене или на кръгообразно нарязване, откъдето се определя неговата главна употреба в производството на фурнирни листове.
- 4403 91 10** **Напречно нарязан, необелен дървен материал**
Виж Обяснителните бележки за подпозиция 4403 20 11.
- 4403 92 10** **Напречно нарязан, необелен дървен материал**
Виж Обяснителните бележки за подпозиция 4403 20 11.
- 4403 99 10** **От топола**
Към тази подпозиция принадлежат всички видове от рода *Populus*.
Дървеният материал от топола е светъл, лек, много мек. Той се използва за дърводелски дейности (вътрешност на мебели, амбалажни каси) и за направа на шперплат. След иглолистните видове, той е главния източник на целулоза за хартиена маса.
- 4403 99 51** **Напречно нарязан, необелен дървен материал**
Виж Обяснителните бележки за подпозиция 4403 20 11.
- 4404** **Дървени заготовки за обръчи; цепени колчета за връзване на лози и подобни; заострени колове и колчета от дървен материал, небичен надлъжно; само грубо нарязан или заоблен, но нестругован, нито извит и нито обработен по някакъв друг начин дървен материал за бастуни, чадъри, дръжки на инструменти или други подобни; дървени пръчки, ленти и други подобни**
Дървените пръчки, ленти и подобни се различават от фурнирните листове от № 4408 по техните по-малки размери и по вида на използвания дървен материал (най-често обикновено меко дърво).
- 4404 20 00** **От друг дървен материал**
Към тази подпозиция принадлежат дървените стърготини (обикновено от бук или от лешников храст), които приличат на навити ленти или пластини от дървен материал и се използват в производството на оцет или за избистряне на течности.
- 4405 00 00** **Дървесен талаш; дървесно брашно**
За тълкуването на понятието „дървесно брашно“, виж допълнителна забележка 1 на настоящата глава.
- 4406** **Дървени траверси за железопътни или подобни линии**
- 4406 10 00** **Неимпрегнирани**
Виж Обяснителните бележки към ХС за подпозиции 4406 10 и 4406 90.
- 4406 90 00** **Други**
Виж Обяснителните бележки към ХС за подпозиции 4406 10 и 4406 90.

- 4407** **Дървен материал, нарязан или бичен надлъжно, цепен или кръгообразно нарязан, дори рендосан, шлифован или клинозъбно съединен, с дебелина над 6 mm**
За тълкуването на израза „цепен или кръгообразно нарязан“, виж Обяснителните бележки към ХС за № 4408, втори и трети параграфи.
- 4407 10 31** **Рендосан**
до
4407 10 38
Тези подпозиции не съдържат:
- нарязания дървен материал, на който са премахнати някои грапавини чрез леко рендосване, след което все още остават да съществуват следите от триона (подпозиции 4407 10 91 до 4407 10 98);
 - надлъжно нарязания дървен материал, несъдържащ следи от триона, като се държи сметка за особеностите на въпросния дървен материал и състоянието и развитието на техниката на обработка на този дървен материал. Отсъствието на тези следи е резултат само на допълнително рязане, необходимо по технически причини и чиято цел не е да улесни последващото използване на дървения материал чрез премахване на тези следи (подпозиции 4407 10 91 до 4407 10 98).
- 4407 10 91** **Друг**
до
4407 10 98
Тези подпозиции не съдържат пълните комплекти от нарязани дървени дъсчици, цепени или кръгообразно нарязани с дебелина по-голяма от 6 mm, предназначени за сглобяване на каси и щайги. Тези комплекти от дъсчици са включени в № 4415, дори ако някои допълнителни елементи, такива като части за укрепване на ъглите или краката, липсват. По този повод, виж също Обяснителните бележки за № 4415.
- 4407 21 10** **От тропическите дървесни видове, посочени в забележка 2 към подпозициите от настоящата глава**
до
4407 29 95
Виждат също Обяснителната бележка към подпозициите в Общите разпоредби от Обяснителните бележки към ХС за настоящата глава, относно имената на някои тропически дървесни видове. Виждат също Приложението в Обяснителните бележки към ХС за настоящата глава.
- 4407 99 96** **От тропически дървесни видове**
По смисъла на тази подпозиция като „тропически дървесни видове“ се разбират само дървесните видове, които не са посочени в забележка 2 към подпозициите от настоящата глава.
Към тази подпозиция принадлежат следните тропически дървесни видове: ееле, алон, андунг, билинга, боманга, бубинга, ебен, ебиара, фаро, капокие, лимбали, лонги, мовинги, мутени, нага, ниове, тали, читола, венге и зингана.
- 4408** **Фурнирни листове (включително тези, получени чрез нацепване на слоест дървен материал), развиван фурнир за шперплат или листове за подобен слоест дървен материал и друг дървен материал, надлъжно нарязан, нацепен или кръгообразно развит, дори рендосан, шлифован, челно или клинозъбно съединен, с дебелина, непревишаваща 6 mm**
- 4408 31 11** **От тропическите дървесни видове, посочени в забележка 2 към подпозициите от настоящата глава**
до
4408 39 95
Виждат също Обяснителните бележки към ХС, относно имената на някои тропически дървесни видове за настоящата глава. Виждат също Приложението в Обяснителните бележки към ХС за настоящата глава.
- 4409** **Дървен материал (включително паркетни дъски и фризи, несглобени), профилиран (нутван, федерован, жлебован, фалцован, кантован, свързан под формата на V, формован за корнизи, със заоблени ръбове или обработен по подобен начин) по дължината на един или на няколко ръбове или страни, дори рендосан, шлифован или клинозъбно съединен**
- 4409 10 11** **Дървени профили за рамки за картини, фотографии, огледала или за други подобни артикули**
Виждат Обяснителните бележки към ХС за № 4409, пети параграф, 4.
От тази подпозиция е изключен украсеният с корнизи дървен материал, получен чрез наслагване на един корниз върху друга дървена част или върху друг корниз (№ 4418 или 4421).
- 4409 10 18** **Други**
Към тази подпозиция принадлежат:
- Дългомерният дървен материал и дървените трупчета за дюбели, които са описани в Обяснителните бележки към ХС за № 4409, пети параграф, 5;
 - Профилираните паркетни дъски и фризи (например, обработени на длаб и зъб).
Дъските и фризите, които са само рендосани, шлифовани или клинозъбно съединени, например, принадлежат към № 4407 или 4408. Колкото до фурнираните или шперплатови дъски и фризи, те се класират в № 4412.

- 4409 29 10** **Дървени профили за рамки за картини, фотографии, огледала или за други подобни артикули**
Виж Обяснителните бележки за подпозиция 4409 10 11.
- 4409 29 91**
и
4409 29 99 **Други**
Виж Обяснителните бележки за подпозиция 4409 10 18.
- 4410** **Плочи от дървесни частици, плочи, наречени „oriented strand board“ (OSB) и подобни плочи (например „wafersboards“) от дървен материал или от други дървесинни материали, дори агломерирани със смоли или с други органични свързващи вещества**
- 4410 11 50** **Повърхностно покрити с декоративни слоеви плочи или листове от пластмаса**
Към тази подпозиция принадлежат по-специално плочите от дървесни частици, които са покрити под високо налягане с материалите от подпозиция 3921 90 41.
- 4410 11 90** **Други**
Към тази подпозиция принадлежат по-специално плочите, покрити с пластмаса, с бои, с хартия, с текстилни материали или с метал, различни от тези, включени в подпозиции 4410 11 30 и 4410 11 50.
- 4410 90 00** **Други**
Като други дървесинни материали, посочени тук, различни от дървения материал, могат да се упоменат изстисканата захарна тръстика, бамбука, сламата от житни растения, както и отпадъците от лен или от коноп.
- 4411** **Плочи от дървесни влакна или от влакна от други дървесинни материали, дори агломерирани със смоли или други органични свързващи вещества**
- 4411 12 10**
до
4411 14 90 **Плочи от дървесни влакна със средна плътност (MDF)**
Виж Обяснителните бележки към ХС за № 4411, втори параграф, (А), първи подпараграф.
- 4411 12 10** **Без механична обработка и без повърхностно покритие**
За целите на класирането в тази подпозиция, пясъкоструйната обработка не се счита като механична обработка.
- 4411 13 10** **Без механична обработка и без повърхностно покритие**
Виж Обяснителните бележки за подпозиция 4411 12 10
- 4411 14 10** **Без механична обработка и без повърхностно покритие**
Виж Обяснителните бележки за подпозиция 4411 12 10
- 4411 92 10**
и
4411 92 90 **С плътност, превишаваща 0,8 g/cm³**
Виж Обяснителните бележки към ХС за № 4411, втори параграф, (Б), 1.
- 4411 92 10** **Без механична обработка и без повърхностно покритие**
Виж Обяснителните бележки за подпозиция 4411 12 10.
- 4411 93 10**
и
4411 93 90 **С плътност, превишаваща 0,5 g/cm³, но не превишаваща 0,8 g/cm³**
Виж Обяснителните бележки към ХС за № 4411, втори параграф, (Б), 2.
- 4411 93 10** **Без механична обработка и без повърхностно покритие**
Виж Обяснителните бележки за подпозиция 4411 12 10.

4411 94 10 С плътност, **непревишаваща 0,5 g/cm³**
и
4411 94 90 Виж Обяснителните бележки към ХС за № 4411, втори параграф, (Б), 2 и 3.

4411 94 10 **Без механична обработка и без повърхностно покритие**
Виж Обяснителните бележки за подпозиция 4411 12 10.

4412 Шперплат, фурнировани плоскости и подобен слоест дървен материал

Шперплатът от иглолистен дървен материал често има върху външната страна дефекти (например вдлъбнатини), които са поправени при производствения процес чрез такива материали, като дървени инкрустации, китове за запълване от пластмаси и други.

Тези материали не се считат като допълнителни материали и не придават на шперплата характер на артикул, принадлежащ към други позиции.

Шперплатът от настоящата позиция може да е нешлифован или да е бил подложен на допълнителна операция за шлифоване. Терминът „нешлифован“ включва „лекото шлифоване“, което има за цел само обработка на неравностите, дължащи се на изкърпване, на запълване или на запушване.

Виж също Обяснителните бележки към ХС за подпозиции 4412 10, 4412 31, 4412 32 и 4412 39.

Плочите от шперплат, от фурнировани плоскости или от подобен слоест дървен материал, предназначени за подови покрития (виж по-конкретно четвърти параграф на Обяснителните бележки към ХС на настоящата позиция) включват само плочите с фурнир с дебелина най-малко 2,5 mm (фурнирен лист).

Типичен пример за продукт, съставен от 3 слоя:

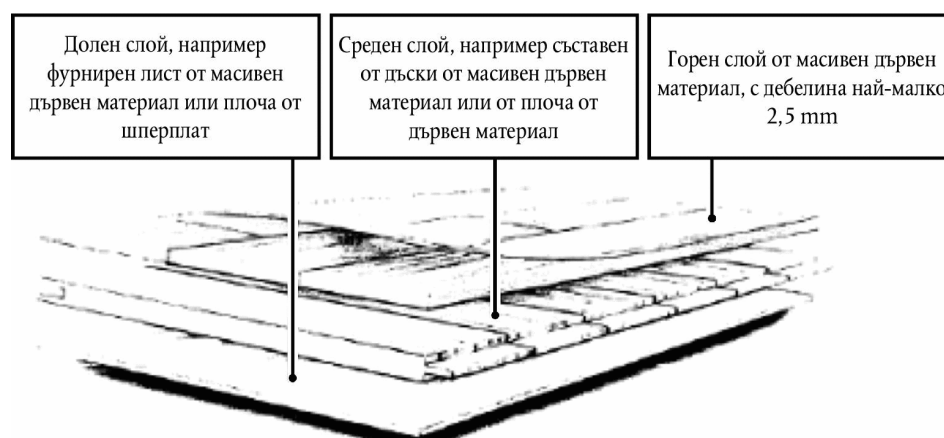

Ако фурнирът на тези плочи е с дебелина 2,5 mm или повече, те се изключват от настоящата позиция (подпозиция 4418 71 00 или 4418 72 00).

4412 94 10 С дъсчена, летвена или лентова сърцевина
и
4412 94 90 За тълкуването на термините „дъсчена сърцевина“, „летвена сърцевина“, „лентова сърцевина“, виж Обяснителните бележки към ХС за № 4412, първи параграф, 3, първо тире.

4413 00 00 „Уплътнен“ дървен материал, на блокове, плочи, дъски или профили
Видовете дървен материал, най-често използвани за „уплътняване“ са бук, габър, бяла акация и топола.

4415 Каси, касетки, щайги, барабани и подобни амбалажи от дървен материал; дървени барабани за кабели; обикновени палети, бокс палети и други товароносители от дърво; дървени подпори за палети

4415 10 10	Каси, касетки, шайги, барабани и други подобни амбалажи <p>Тази подпозиция съдържа пълните комплекти от дъсчици, немонтирани, от дървен материал, нарязан, цепен или кръгообразно нарязан, предназначени за производството на каси, шайги и други, внесени като една пратка, дори ако дъната, страните, капациите и затварящите приспособления са групирани на серии.</p> <p>В замяна на това, непълните комплекти се класират, както следва:</p> <ol style="list-style-type: none">1. свързаните части от амбалажи, такива като дъна, капаци и други, направени от нарязан, цепен или кръгообразно нарязан дървен материал, заковани или свързани по всякакъв друг начин, принадлежат към подпозиция 4421 90 97;2. несвързаните дъсчици следват собствения си режим (№ 4407 или 4408). <p>Виж също Обяснителните бележки към ХС за № 4415, (I).</p>
4415 10 90	Барабани за кабели <p>Виж Обяснителните бележки към ХС за № 4415, (II).</p>
4415 20 20 и 4415 20 90	Обикновени палети, бокс палети и други товароносители;подпори за палети <p>Виж Обяснителните бележки към ХС за № 4415, (III) и (IV).</p>
4416 00 00	Бъчви, каци, качета и други бъчварски изделия и техните части, от дървен материал, включително заготовките за дъги <p>Бъчвите имат тяло, повече или по-малко издуто в средата, и по принцип притежават две дъна. Качите, качетата и ведрата обикновено имат само едно дъно, но могат да бъдат снабдени с подвижни капаци.</p> <p>Дъските за правене на дъги се произвеждат главно от кестеново или от дъбово дърво.</p> <p>Като части се считат, между другото, дъгите или малките дъги и дъната на бъчви и други бъчварски изделия.</p> <p>Дъгите или малките дъги са гладки дъски, с повече или по-малко дъгообразен профил, изгънени или скосени поне в единия от краищата си и снабдени с жлеб, предназначен за слобяването.</p> <p>Дъната са нарязани под форма на окръжност и изрязани с двоен скосен ръб по начин да могат да се вмъкнат в жлебовата линия.</p>
4417 00 00	Инструменти, тела и дръжки за инструменти, тела за четки, дръжки за метли или четки, от дървен материал; калъпи и опъвачи за обувки, от дървен материал <p>Виж забележка 5 на настоящата глава.</p> <p>Тази позиция съдържа също дръжките за четки за рисуване или за четки за бръснене.</p>
4418	Дърводелски изделия и части за строителни скели, включително порестите дървесни плочи, съединени плочи за подови настилки и покривните шиндри („shingles“ и „shakes“), от дървен материал
4418 20 10 до 4418 20 80	Врати и техните каси и прагове <p>Към тези подпозиции принадлежат, плочите с дебела сърцевина от слоест дървен материал, ако са били подложени на обработка, която ги прави използваеми изключително като врати (например с издълбани места за дръжки, ключалки или панти).</p> <p>Към тези подпозиции не принадлежат необработените плочи, наричани също „заготовки за врати с дебела сърцевина“, дори ако краищата им (по дължина или широчина) са фурнировани (№ 4412).</p>
4418 40 00	Кофражи за бетониране <p>Кофражите, включени в тази подпозиция са сглобки, използвани при изливане на бетон (например, за основи, стени, етажни плочи, колони, стълбове, тунелни елементи и други).</p> <p>Кофражите се изработват главно от смолист дървен материал (дъски, греди и други). Към настоящата подпозиция не принадлежат обаче, плочите, произведени от шперплат (за да се получат гладки повърхности), дори ако са покрити върху едната или върху двете страни и ако тяхната употреба като кофраж за бетониране не се поставя под съмнение (№ 4412).</p>
4418 50 00	Покривни шиндри <p>Виж Обяснителните бележки към ХС за № 4418, седми и осми параграфи.</p>
4418 71 00 до 4418 79 00	Сглобени плочи за подови покрития <p>Виж Обяснителните бележки към ХС за № 4418, шести параграф.</p>

4418 71 00	За мозаичен под <p>Тази подпозиция включва плочите за подови покрития, които се състоят от пласт, наречен „износващ се“, съставен от пластини, фризи, дъски и други, съединени върху подходящ носител от дървен материал, от агломериран дървен материал, от хартия, от пластмаса, от корк и други.</p> <p>Виж Обяснителните бележки за № 4412.</p> <p>Виж също Обяснителните бележки към ХС за подпозиция 4418 71.</p>
4418 72 00	Други, многослойни <p>Виж Обяснителните бележки за подпозиция 4418 71 00.</p>
4418 90 10	От лепена слоеста дървесина <p>Виж Обяснителните бележки към ХС за № 4418, трети параграф.</p>
4418 90 80	Други <p>Към тази подпозиция принадлежат по-специално порестите плочи от дървен материал, описани в Обяснителните бележки към ХС за № 4418, четвърти параграф.</p>
4420	Мозайки върху дърво и инкрустиран дървен материал; ковчезета, кутии и калъфи за бижута или за златарски изделия и други подобни, от дървен материал; статуетки и други изделия за украса, от дървен материал; артикули за вътрешно обзавеждане от дървен материал, невключени в глава 94
4420 90 10	Мозайки върху дърво и инкрустиран дървен материал <p>Тази подпозиция включва плоскости от мозайки върху дърво и инкрустиран дървен материал.</p> <p>Мозайките представляват обикновено колаж върху дървен носител на тънки парченца от дърво или от други материали (неблагороден метал, раковина, слонова кост и други) за декоративни цели.</p>
4421	Други изделия от дървен материал
4421 90 97	Други <p>В тази подпозиция са включени по-специално:</p> <ol style="list-style-type: none">1. съединените дъски, представляващи части за амбалажни каси от дървен материал (капаци и други);2. дървените етажерки, дори несглобени, ако нямат характера на мебели;3. градинските огради и други, направени от сковани на кръст летви, разтеглени след това (система акордеон);4. заострените шишчета и пръчки, от различни видове, използвани за представяне на някои ястия (ролца от херинги например).

ГЛАВА 45

КОРК И КОРКОВИ ИЗДЕЛИЯ

- 4501** **Естествен корк, необработен или само почистен; отпадъци от корк; натрошен, гранулиран или пулверизиран корк**
- 4501 10 00** **Естествен корк, необработен или само почистен**
Виж Обяснителните бележки към ХС за № 4501, 1.
- 4501 90 00** **Други**
Виж Обяснителните бележки към ХС за № 4501, 2 и 3.
- 4502 00 00** **Естествен корк, обелен или просто изрязан в квадратна форма или представен под формата на кубове, плочи, листове или ленти с квадратна или правоъгълна форма (включително заготовките за тапи с незаоблени краища)**
Към тази позиция принадлежат по-специално покритията за стени, на рула, съставени от естествен корк, с малка дебелина, върху хартиен носител.
- 4503** **Изделия от естествен корк**
- 4503 10 10** **Тапи**
и
4503 10 90 Виж Обяснителните бележки към ХС за подпозиция 4503 10.
- 4504** **Агломериран корк (със или без свързващо вещество) и изделия от агломериран корк**
- 4504 10 11** **За пенливи вина, дори с дискове от естествен корк**
Към настоящата подпозиция принадлежат цилиндричните тапи, предназначени за затваряне на бутилки с пенливи вина. Тъй като диаметърът им е чувствително по-голям от този на гърлото на бутилката, те са силно притиснати, когато са поставени в бутилката. След използването (т.е. когато бутилката е отворена), те заемат формата, показана в Обяснителните бележки за подпозиции 2204 21 06 до 2204 21 09.
Тези тапи за бутилки с пенливи вина често са съставени от горна част от агломериран корк и долна част (т.е. тази, която влиза в контакт с пенливото вино) от естествен корк:
-
- 4504 10 19** **Други**
Към настоящата подпозиция принадлежат цилиндричните тапи от агломериран корк, използвани за затваряне на бутилки, различни от бутилките с пенливи вина.
От настоящата подпозиция са изключени тънките дискове от корк, които осигуряват уплътнението на кроненкорковите капачки (подпозиции 4504 10 91 и 4504 10 99).
- 4504 10 91** **Други**
и
4504 10 99 Към настоящите подпозиции принадлежат също дисковете от агломериран корк, използвани за кроненкорковите капачки.

4504 90 20

Тапи

Към настоящата подпозиция принадлежат тапите от агломериран корк с форми, различни от цилиндричните. Те могат например да бъдат с форма на конус и могат също да бъдат пробити в центъра си:

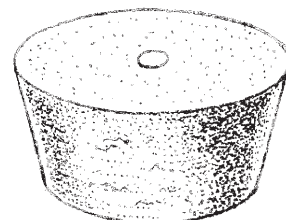
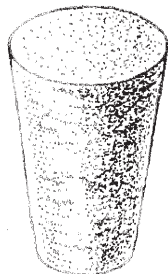

ГЛАВА 46

ТРЪСТИКОВИ ИЛИ КОШНИЧАРСКИ ИЗДЕЛИЯ

- 4601** Сплитки и подобни артикули от материали за плетене, дори свързани на ленти; материали за плетене, сплитки и подобни артикули от материали за плетене, изтъкани или паралелно подредени в една плоскост, дори завършени (например рогозки, изтривалки и решетки)
- 4601 21 10**
до
4601 29 90 **Рогозки, изтривалки и решетки от растителни материали**
- Тези подпозиции съдържат:
1. Грубите рогозки от тъкана или успоредно наредена слама, по широката страна, като защитните рогозки, използвани в градинарството;
 2. Китайските рогозки, както и рогозките, произведени по същия начин и използвани за същите цели.
Под китайски рогозки трябва да се разбират рогозките, произведени директно от стъбла или от ленти на растения от семейството Сурегасае (*Lepironia mucronata*); те се представят необработени или боядисани (най-често в червено). Тези рогозки се тъкат; основата, която съединява растителните стъбла или ленти се състои от нишки или влакна, разделени едни от други на широки интервали. Рогозките обикновено се произвеждат на парчета, поръбени или не с лента от текстилен материал; те често се изпращат от страната на произхода на рула, оформени от известен брой рогозки, защити край за край;
 3. Грубите изтривалки, като тези използвани в градинарството;
 4. Решетките (от слама или от тръстика, например), използвани за същите цели като грубите рогозки, посочени по-горе, но които могат също да служат при строителството на огради и пътища.
- 4602** **Кошничарски изделия, изработени директно във форма, от материалите за плетене или конфекционирани с помощта на артикулите от № 4601; изделия от луфа**
- 4602 11 00** **От бамбук**
- Тази подпозиция включва изделията упоменати в Обяснителните бележки към ХС за № 4602, първи параграф, 1° и 2°, например килимите от растителни материали, съставени от малки рогозки от подпозиция 4601 21, съединени помежду си с връзки.
- 4602 19 10** **Сламени обвивки за бутилки, служещи за амбалаж или за предпазване**
- Виж Обяснителните бележки към ХС за № 4602, втори параграф, 8.
- 4602 19 90** **Други**
- Към тази подпозиция принадлежат:
1. Изделията, посочени в Обяснителните бележки към ХС за № 4602, първи параграф, 2°, например килимите от растителни материали, съставени от малки рогозки от подпозиция 4601 29, съединени с помощта на връзки;
 2. Изделията от луфа. Луфата, наричана също растителен сьонгер, класирана в подпозиция 1404 90 00, е съставена от клетъчната тъкан на един вид екзотично тиквово растение (*Luffa cylindrica*).

РАЗДЕЛ X

**ДЪРВЕСНА МАСА ИЛИ МАСА ОТ ДРУГИ ВЛАКНЕНИ ЦЕЛУЛОЗНИ МАТЕРИАЛИ;
ХАРТИЯ ИЛИ КАРТОН ЗА РЕЦИКЛИРАНЕ (ОТПАДЪЦИ И ОСТАТЪЦИ); ХАРТИЯ КАРТОН
И ИЗДЕЛИЯ ОТ ТЯХ**

ГЛАВА 47

**ДЪРВЕСНА МАСА ИЛИ МАСА ОТ ДРУГИ ВЛАКНЕНИ ЦЕЛУЛОЗНИ МАТЕРИАЛИ;
ХАРТИЯ ИЛИ КАРТОН ЗА РЕЦИКЛИРАНЕ (ОТПАДЪЦИ И ОСТАТЪЦИ)****Общи разпоредби**

За тълкуването на израза „полуизбелена или избелена“, виж Обяснителните бележки към Хармонизираната система, Общи разпоредби на настоящата глава, четвърти параграф.

Една маса се счита за полуизбелена или избелена, ако след получаването си тя е била подложена на повече или по-малко напреднала обработка, предназначена да увеличи нейната белина (отражателна способност), по-специално чрез премахване или изменение, в различна степен, на веществата, оцветяващи масата или чрез просто включване на флуоресцентни вещества.

- 4701 00** **Механична дървесна маса**
- 4701 00 10** **Термомеханична дървесна маса**
Виж Обяснителните бележки към ХС за № 4701, четвърти параграф, последния подпараграф.
- 4701 00 90** **Друга**
Виж Обяснителните бележки към ХС за № 4701, четвърти параграф, първите три подпараграфа.
- 4703** **Химична дървесна маса, натронова или сулфатна, различна от масата за разтваряне**
Виж забележка 1 на настоящата глава.
- 4703 11 00** **От иглолистни дървесни видове**
Към тази подпозиция принадлежат главно масите, получени от бор, от ела или от смърч.
- 4703 19 00** **От други дървесни видове**
Масите от настоящата подпозиция се получават обикновено от топола и от трепетлика, а също и от по-твърд дървен материал, като бук, кестен, евкалипт и някои тропически дървесни видове. Влакната им обикновено са по-къси от тези на масите от иглолистните дървесни видове.
- 4703 21 00** **От иглолистни дървесни видове**
Виж Обяснителните бележки за подпозиция 4703 11 00.
- 4703 29 00** **От други дървесни видове**
Виж Обяснителните бележки за подпозиция 4703 19 00.
- 4704** **Химична дървесна маса, сулфитна, различна от масата за разтваряне**
Обяснителните бележки за № 4703 и за неговите подпозиции са приложими, с необходимите промени.
- 4706** **Влакнести маси, получени от хартия или картон за рециклиране (отпадъци и остатъци) или от други влакнести целулозни материали**
Виж Обяснителните бележки към ХС, Общи разпоредби на настоящата глава, трети параграф.

- 4706 10 00** **Маса от памучен линтер**
- Масата от памучен линтер, която обикновено има високо съдържание на алфа-целулоза (98 до 99 % тегловно) и много ниско съдържание на пепели (около 0,05 % тегловно), се различава от памучния линтер, само пресован под формата на листове или плочи и включен в подпозиция 1404 20 00, по факта, че нейните влакна, които в продължение на много часове са били подложени на топлинна обработка под налягане в разтвор на натриева основа, са повече или по-малко смляни, докато влакната на памучния линтер от подпозиция 1404 20 00, неподложени на същата обработка, обикновено запазват техните първоначални структура и дължина.
- 4707** **Хартии или картони за рециклиране (отпадъци и остатъци)**
- Към тази позиция не принадлежат хартиените роли, чиито външни пластове са били частично намокрени или повредени по друг начин (глава 48).
- 4707 10 00** **Неизбелени крафтхартии или картони или от навълнени хартии или картони**
- Виж Обяснителните бележки към ХС за подпозиции 4707 10, 4707 20 и 4707 30.
- 4707 20 00** **Други хартии или картони, получени главно от избелена, но неоцветена химична маса**
- Виж Обяснителните бележки към ХС за подпозиции 4707 10, 4707 20 и 4707 30.
- Тази подпозиция съдържа, от една страна, отпадъците (изрезки например), получени при производството или при преработката на хартия или от печатниците, а от друга страна, употребяваните перфорирани карти и ленти. Тази еднородна група от хартии за рециклиране обикновено съдържа почти изключително хартия, незацапана с черно (от печатането).
- 4707 30 10**
и
4707 30 90 **Хартии или картони, получени главно от механична маса (например вестници, списания и подобни печатни издания)**
- Виж Обяснителните бележки към ХС за подпозиции 4707 10, 4707 20 и 4707 30.

ГЛАВА 48

ХАРТИИ И КАРТОНИ; ИЗДЕЛИЯ ОТ ЦЕЛУЛОЗНА МАСА, ОТ ХАРТИЯ ИЛИ ОТ КАРТОН**Общи разпоредби**

Ролите от хартия, чиито външни пластове са били частично намокрени или повредени по друг начин, остават класирани в съответните подпозиции на № 4801 до 4811.

- 4801 00 00** **Вестникарска хартия, на роли или на листове**
Виж забележка 4 на настоящата глава, както и Обяснителните бележки към ХС за № 4801.
- 4802** **Хартии и картони, непокрити, от видовете, използвани за писане, печатане или други графични цели, и хартии и картони за карти или за ленти за перфориране, неперфорирани, на роли или на листове с квадратна или правоъгълна форма, с всякакви размери, различни от хартиите от № 4801 или 4803; хартии и картони, произведени на отделни листове (ръчно отлята хартия)**
Виж забележка 5 на настоящата глава.
- 4802 10 00** **Хартии и картони, произведени на отделни листове (ръчно отлята хартия)**
Виж Обяснителните бележки към ХС, Общи разпоредби, (Б) на настоящата глава и Обяснителните бележки към ХС за № 4802, втори и трети параграфи.
- 4802 40 10**
и
4802 40 90 **Основи от хартии за тапети**
Това са бели или оцветени хартии, проклеяни, машинно гладки, с дебела, но гъвкава структура и с грапава повърхност. Тези хартии са годни от едната страна да бъдат или покрити с някакъв слой и/или напечатани, а другата страна остава за намазване с лепило или друг адхезив. Тези основи трябва да бъдат годни за операциите по преработка в тапети.
- 4803 00** **Хартии от видовете, използвани за направа на тоалетна хартия, на салфетки за почистване на грим, на хартии за подсушаване на ръцете, на салфетки или на подобни хартии за домакинска, хигиенна или тоалетна употреба; целулозна вата и платна от целулозни влакна, дори крепирани, плисирани, релефно шамповани, перфорирани, повърхностно оцветени, повърхностно декорирани, или напечатани, на роли или на листове**
- 4803 00 10** **Целулозна вата**
Виж Обяснителните бележки към ХС за № 4803, първи параграф, 2, втори подпараграф.
Отворената структура на платното от целулозни влакна позволява да се забележи, срещу светлината, присъствието на малки дупки.
- 4803 00 31**
и
4803 00 39 **Крепирани хартии и платна от целулозни влакна, наречени „tissue“ с тегло на m², на слой**
Относно понятието „крепирана хартия“, виж Обяснителните бележки към ХС за № 4808, първи параграф, 2.
Затворената структура на платното от целулозни влакна е по-сбита и по-еднородна, отколкото тази на целулозната вата.
- 4804** **Крафт хартии и крафт картони, непокрити, нито намазани, на роли или на листа, различни от тези в № 4802 или 4803**
Относно израза „крафт хартии и крафт картони“, виж забележка 6 на настоящата глава.
Крафт хартиите и крафт картоните имат голяма механична якост. Те най-често са без пълнител и с доста висока степен на проклеяване, почти винаги непрозрачни, в повечето случаи са едностранно машинно гладки (т.е. каландрирани от едната страна) и обикновено имат видими отпечатъци от теленото платно, върху което се отлива хартията.
Крафт хартиите и крафт картоните представляват отлични амбалажни продукти. Те се използват също като хартия за електрически кабели, за покриване на вълнообразни картони, за производство на хартиена прежда и за хартии и картони покрити с катран, битум или асфалт.
- 4804 11 11**
до
4804 19 90 **Крафтлайнер**
Виж забележка 1 към подпозициите на настоящата глава и съответните Обяснителни бележки към подпозициите на ХС.

- 4804 21 10 до 4804 29 90** **Крафт хартии за торби**
Виж забележка 2 към подпозициите на настоящата глава и съответните Обяснителни бележки към подпозициите на ХС.
- 4804 31 51** **За изолация в електротехниката**
Към тази подпозиция принадлежат по-специално кондензаторните и кабелните хартии.
Кондензаторните хартии са тънки хартии, влизащи в състава на диелектрика на електрическите кондензатори. Влакната, които влизат в състава на тези хартии претърпяват по-съществено очистване, с цел порьозността на листа да бъде сведена до минимум, докато всяко чуждо тяло (преди всичко метално) бъде внимателно отстранено.
Кабелните хартии са предназначени да изолират електрическите кабели, влизащи в състава на трансформаторните бобини или да служат като изолятори за други електротехнически цели. Те трябва да притежават много добри изолиращи свойства и следователно да бъдат очистени от всяка метална частица, от киселини или от други замърсители – проводници на електрическия ток.
- 4804 41 91** **Крафт хартии основа и крафт картони основа, за пропиване, наречени „saturating kraft“**
Тези хартии и картони са съставени главно от дървесни влакна, с тегло на квадратен метър, по-голямо от 185 g, но по-малко от 225 g. Те обикновено се представят под формата на бобини с широчина, по-голяма от 125 cm, но по-малка от 165 cm. Техният индекс на порьозност, измерен според стандарта *Technical Association of the Pulp and Paper Industry* (TAPPI) с порьозиметър на Гърли, е по-малък от 13 секунди за преминаване на 100 cm³ и 40 секунди за преминаване на 300 cm³ въздух.
Тези хартии и картони приличат на попивателната хартия. След като е направена една мастилена черта с линия, хартията може веднага да се пипне с пръст, без да се предизвика размазване на мастилото.
Тези хартии и картони са специално предназначени за импрегниране със синтетични смоли с цел производството на слоести плочи при високо налягане.
- 4805** **Други хартии и картони, непокрити, на роли или на листове, непретърпели допълнителна преработка или обработки, различни от посочените в забележка 3 от настоящата глава**
- 4805 11 00** **Полухимична хартия за навълняване**
Виж забележка 3 към подпозициите на настоящата глава.
- 4805 12 00** **Хартия от слама за навълняване**
Виж забележка 4 към подпозициите на настоящата глава.
- 4805 19 10** **Тип „Wellenstoff“**
Виж Обяснителните бележки към ХС за подпозиция 4805 19.
- 4805 24 00 и 4805 25 00** **Тестлайнер (от рециклирани влакна)**
Виж забележка 5 към подпозициите на настоящата глава.
- 4805 30 00** **Сулфитна амбалажна хартия**
Виж забележка 6 към подпозициите на настоящата глава.
- 4805 40 00** **Филтърна хартия и картон**
Виж Обяснителните бележки към ХС за подпозиция 4805 40.
- 4805 50 00** **Филцова хартия и картон**
Виж Обяснителните бележки към ХС за подпозиция 4805 50.
- 4805 91 00** **С тегло на m², непревишаващо 150 g**
Към тази подпозиция принадлежат хартиите и картоните, получени изцяло от рециклирана хартия (остатъци и отпадъци), без добавки и чиято минимална якост на спукване може да бъде от 0,8 kPa до 1,9 kPa включително.
- 4805 92 00** **С тегло на m², превишаващо 150 g, но по-малко от 225 g**
Обяснителните бележки за подпозиция 4805 91 00 се прилагат, с необходимите промени.

- 4805 93 20** **От рециклирана хартия**
Обяснителните бележки за подпозиция 4805 91 00 се прилагат, с необходимите промени.
- 4806** **Растителен пергамент (сулфурирани хартии и картони), маслоустойчиви хартии, паус, хартия „кристал“ и други каландрирани хартии, прозрачни или полупрозрачни, на роли или на листове**
- 4806 10 00** **Растителен пергамент (сулфурирани хартии и картони)**
Виж Обяснителните бележки към ХС за № 4806, първите четири параграфа.
- 4806 20 00** **Маслоустойчиви хартии**
Виж Обяснителните бележки към ХС за № 4806, пети до осми параграф.
- 4806 30 00** **Паус**
Виж Обяснителните бележки към ХС за № 4806, девети параграф.
- 4806 40 10**
и
4806 40 90 **Хартия „кристал“ и други каландрирани хартии, прозрачни или полупрозрачни**
Виж Обяснителните бележки към ХС за № 4806, десети и единадесети параграфи.
- 4808** **Хартии и картони, навълнени (дори с покритие чрез залепване), крепирани, плисирани, релефно шамповани или перфорирани, на роли или на листове, различни от хартиите от № 4803**
- 4808 10 00** **Навълнени хартии и картони, дори перфорирани**
Виж Обяснителните бележки към ХС за № 4808, 1.
- 4808 40 00** **Крафт хартии, крепирани, плисирани, дори релефно шамповани или перфорирани**
Виж Обяснителните бележки към ХС за № 4808, 2, 3 и 4.
- 4808 90 00** **Други**
Виж Обяснителните бележки към ХС за № 4808, 2, 3 и 4.
- 4809** **Индиго хартии, наречени „автокопирни“, и други хартии за копиране или типографска хартия (включително покритите, намазаните или импрегнираните хартии за восьмични листове (цикло-стилни хартии) или за офсетни плаки), дори напечатани, на роли или на листове**
- 4809 20 00** **Хартии, наречени „автокопирни“**
Виж Обяснителните бележки към ХС за № 4816, (А), 2, при условие, че са изпълнени критериите за размер, предвидени в забележка 8 на настоящата глава.
- 4809 90 00** **Други**
Тази подпозиция съдържа продукти на Обяснителните бележки към ХС за № 4816, (А), 1, и другите хартии за копиране или за пренасяне, например хартиите за термично пренасяне на изображение, както и покритите, намазаните или импрегнираните хартии за восьмични листа или за офсетни плаки, при условие, че са изпълнени критериите за размер, предвидени в забележка 8 на настоящата глава.
- 4810** **Хартии и картони, на които едната или двете страни са покрити с каолин или с други неорганични вещества, със или без свързващи материали, с изключение на всякакво друго покритие, дори повърхностно оцветени, повърхностно декорирани или печатани, на роли или на листове с квадратна или правоъгълна форма, с всякакви размери**
- 4810 13 00**
до
4810 19 00 **Хартии и картони от видовете, използвани за писане, печатане или за други графични цели, без влакна, получени по механичен или химико-механичен способ, или на които най-много 10 % тегловно от общото влакнесто съдържание са от такива влакна**
Виж Обяснителните бележки към ХС за подпозиции 4810 13, 4810 14, 4810 19, 4810 22 и 4810 29.

- 4810 22 00 до 4810 29 80** **Хартии и картони от видовете, използвани за писане, печатане или за други графични цели, на които повече от 10 % тегловно от общото влакнесто съдържание са от влакна, получени по механичен или химико-механичен способ**
- Виж Обяснителните бележки към ХС за подпозиции 4810 13, 4810 14, 4810 19, 4810 22 и 4810 29.
- 4810 22 00** **Лека грундирана хартия, наречена „LWC“**
- Виж забележка 7 към подпозициите на настоящата глава.
- 4810 92 10 до 4810 92 90** **Многослойни**
- Виж Обяснителните бележки към ХС за № 4805, втори параграф, 2.
- 4811** **Хартии, картони, целулозна вата и платна от целулозни влакна, намазани, покрити, импрегнирани, повърхностно оцветени, повърхностно декорирани или печатани, на роли или на листове с квадратна или правоъгълна форма, с всякакви размери, различни от продуктите от № 4803, 4809 или 4810**
- Настоящата позиция обхваща някои подови настилки върху хартиена или картонена основа, които не са пригодени за стенни облицовки.
- Обаче, настоящата позиция не включва продуктите, които могат да служат едновременно като подови настилки и като стенни облицовки (№ 4823).
- 4811 10 00** **Хартии и картони, намазани, покрити или импрегнирани с катран, битум или асфалт**
- Тази подпозиция включва, например, листата за изолация против влага, съставени от два листа крепирана хартия, импрегнирана с асфалт, между които е вмесен тънък алуминиев лист.
- В замяна на това, от тук са изключени покривните плоскости, състоящи се от основа от филцов картон, потопен в асфалт (или в подобен продукт) или покрит от двете страни със слой от този материал (№ 6807).
- 4811 51 00 и 4811 59 00** **Хартии и картони, намазани, импрегнирани или покрити с пластмаси (с изключение на лепилата)**
- Хартиите и картоните, намазани или покрити с пластмаса, принадлежат към настоящите подпозиции само ако дебелината на пластмасата не превишава половината от общата дебелина (виж забележка 2 ж) на настоящата глава).
- 4811 60 00** **Хартии и картони, намазани, импрегнирани или покрити с восък, парафин, стеарин, масла или глицерол**
- Тази подпозиция съдържа по-специално парафинираните хартии и картони, предназначени за производството на съдове за мляко, плодови сокове, или за обвивки за грамофонни плочи и други, и които са покрити от едната страна с отпечатан текст или илюстрации, отнасящи се за стоката, която те трябва да съдържат.
- 4811 90 00** **Други хартии, картони, целулозна вата и платна от целулозни влакна**
- Тази подпозиция включва също формулярите, наречени „непрекъснати“. Тези формуляри се представят на листа, обикновено сгънати, или на рули, с напречни перфорации на равни интервали, образуващи по този начин поредица от формуляри, които могат да се разделят на височина по перфорациите. Те съдържат напечатани формуляри за попълване. Въпросните артикули могат да съдържат, между другото, странични водещи дупки, позволяващи тяхното използване по-специално в бързи печатащи устройства или в сметачни машини.
- Към тази подпозиция не принадлежат връзките с „непрекъснати“ формуляри (подпозиция 4820 40 00).
- 4816** **Индиго, хартии, наречени „автокопирни“ и други хартии за копиране или типографска хартия (различни от включените в № 4809), комплекти от восъчни (циклостилни) листове и офсетни плаки от хартия, дори в кутии**
- 4816 20 00** **Хартии, наречени „автокопирни“**
- Виж Обяснителните бележки към ХС за № 4816, (А), 2. Продуктите от настоящата подпозиция не трябва да отговарят на критериите за размер, определени в забележка 8 на настоящата глава (№ 4809).
- 4816 90 00** **Други**
- Виж Обяснителните бележки към ХС за № 4816, (А), 1 и 3 и (Б), 1. Тези продукти не трябва да отговарят на критериите, определени в забележка 8 на настоящата глава (№ 4809).
- Към настоящата подпозиция принадлежат също офсетните плаки (виж Обяснителните бележки към ХС за № 4816, (Б), 2, второ изречение). Тези продукти не подлежат на критериите за размер.

- 4818** Тоалетна хартия или подобни хартии, целулозна вата или платна от целулозни влакна от видовете, използвани за домакински или санитарни цели, на роли с широчина, непревишаваща 36 cm, или нарязани във формат; носни кърпички, салфетки за почистване на грим, за подсушаване на ръцете, покривки, салфетки за маса, спални чаршафи и подобни домакински, тоалетни, хигиенни или болнични артикули, облекло и допълнения към облеклото, от хартиена маса, хартия, целулозна вата или платна от целулозни влакна
- 4818 90 10** Други
и
4818 90 90 Тези подпозиции включват пелените за болни.
- 4819** Кутии, торби, пликосе, кесии и други опаковки от хартия, картон, целулозна вата или платна от целулозни влакна; картонени изделия за канцеларски цели, за магазини или подобни
- 4819 20 00** Кутии и картонени изделия, сгъваеми, от ненавързани хартия или картон
Виж Обяснителните бележки към ХС за № 4819, (А), втори параграф.
- 4819 60 00** Картонени изделия за канцеларски цели, за магазини или подобни
Виж Обяснителните бележки към ХС за № 4819, (Б).
- 4820** Регистри, счетоводни книги, бележници, кочани (за поръчки, за квитанции), бележници с дати, канцеларски хартиени кубове, блокове от листове за писма и подобни изделия, тетрадки, попивателна хартия, класьори, подвързии (с подвижни листове и други), папки за досиета и други ученически, канцеларски или книжарски артикули, от хартия или картон, включително връзки листове и кочани с бланки, дори съдържащи листове от индиго; албуми за мостри или колекции и корици за книги, от хартия или картон
- 4820 40 00** Връзки листове и кочани с бланки, дори съдържащи листове от индиго
Виж Обяснителните бележки към ХС за № 4820, първи параграф, 4 и 5.
Виж също Обяснителните бележки за подпозиция 4811 90 00.
- 4823** Други хартии, картони, целулозна вата, платна от целулозни влакна, изрязани на формати; други изделия от хартиена маса, хартия, картон, целулозна вата или платна от целулозни влакна
- 4823 20 00** Хартия и картон, филтърни
Виж Обяснителните бележки към ХС за № 4823, втори параграф, 1.
- 4823 90 85** Други
Виж Обяснителните бележки към ХС за № 4823, втори параграф, 3 и 6 до 17.
Тази подпозиция включва продуктите, които могат да служат едновременно като подови настилки и като стенни облицовки.
Тази подпозиция включва също и хартиите за кондензатори. Хартията за кондензатори е хартия за електроизолация, която се използва като диелектрик в кондензаторите. Тя е много тънка (обикновено между 0,006 mm и 0,02 mm), дебелината ѝ е много равномерна и няма абсолютно никаква порьозност. Тя се произвежда най-често от сулфатна или от натронова маса и понякога от парцалена маса. Хартията за кондензатори е химически неутрална и не съдържа метални частици, дори и най-малките, а нейната механична и диелектрична устойчивост са твърде високи (никаква диелектрична загуба).

ГЛАВА 49

ПЕЧАТНИ КНИГИ, ВЕСТНИЦИ, КАРТИНИ И ДРУГИ ПЕЧАТНИ ПРОИЗВЕДЕНИЯ НА ИЗДАТЕЛСТВА, НА ПРЕСАТА ИЛИ НА ОСТАНАЛАТА ГРАФИЧЕСКА ПРОМИШЛЕНОСТ; РЪКОПИСНИ ИЛИ МАШИНОПИСНИ ТЕКСТОВЕ И ЧЕРТЕЖИ

- 4901 Книги, брошури и подобни печатни издания, дори на отделни листове**
- 4901 99 00 Други**
Виж забележка 3 на настоящата глава.
- 4905 Картографски изделия от всякакъв вид, включително напечатаните стенни карти, топографски планове и глобуси**
- 4905 10 00 Глобуси**
Виж Обяснителните бележки към ХС за № 4905, последния параграф преди изключенията, както и изключение е).
- 4905 91 00 Други**
и
4905 99 00
Между артикулите, включени в тези подпозиции, могат да се упоменат картографските изделия, с топографска точност, издадени за рекламни цели, дори ако тези изделия носят рекламни текстове (например пътни карти, издадени от производителите на пневматични гуми или на автомобили, нефтени дружества и други).
- 4907 00 Пощенски, таксови и подобни марки, неунищожени, в обръщение или предназначени да бъдат в обръщение в страната, в която имат или ще имат призната номинална стойност; гербована хартия; банкноти; чекове, акции или облигации и подобни ценни книжа**
- 4907 00 10 Пощенски, таксови и подобни марки**
Виж Обяснителните бележки към ХС за № 4907, (А).
- 4908 Превадки от всякакъв вид**
- 4908 10 00 Остъкляващи превадки**
Виж Обяснителните бележки към ХС за № 4908, трети параграф.
- 4911 Други печатни произведения, включително картини, гравюри и фотографии**
- 4911 10 10 Печатни рекламни материали, търговски каталози и подобни**
и
4911 10 90
Виж Обяснителните бележки към ХС за № 4911, пети параграф, 1.
- 4911 10 10 Търговски каталози**
Към тази подпозиция принадлежат публикациите, описващи или илюстриращи продукти, за които са посочени цената и каталожния номер.
- 4911 91 00 Картини, гравюри и фотографии**
Към тази подпозиция принадлежат по-специално продуктите от № 3703, експонирани и проявени.
Към тази подпозиция принадлежат също картините, получени по метода на художественото печатане по шаблон, дори подписани и номерирани от художника.
- 4911 99 00 Други**
В настоящата подпозиция не се включват печатните материали, като билетите за транспорт и бордните карти, съдържащи една или повече магнитни ленти (подпозиция 8523 21 00).

РАЗДЕЛ XI

ТЕКСТИЛНИ МАТЕРИАЛИ И ИЗДЕЛИЯ ОТ ТЯХ

Общи разпоредби

1. Така както е определено в Обяснителните бележки към ХС (виж Общите разпоредби относно раздел XI в последния параграф на въведението), настоящият раздел е разделен на две части:
 - а) в първата част (глави 50 до 55), текстилните продукти са групирани според материалите, които ги съставят, като класирането на продуктите, състоящи се от смес от повече текстилни материали, се определя от забележка 2 на настоящия раздел;
 - б) във втората част (глави 56 до 63), с изключение на № 5809 00 00 и 5902, при класирането в главите или в позициите не се прави никаква разлика между текстилните материали, от които са съставени артикулите. Все пак, много позиции на глави 56 до 63 на Комбинираната номенклатура са били разделени според вида на съставлящите текстилни материали. В такива случаи, класирането в подпозициите на тези позиции трябва да се извърши в съответствие с разпоредбите на забележка 2 към подпозициите на настоящия раздел.
2. Забележка 2 към подпозициите на настоящия раздел уточнява правилата за класиране на текстилните продукти, съдържащи два или повече текстилни материали вътре в позициите на глави 56 до 63. Тези продукти се класират в подпозицията, отнасяща се за текстила, преобладаващ теловно, като се държи сметка, при необходимост, за разпоредбите на забележка 2 (Б) на настоящия раздел.

При прилагането на тези правила трябва да се държи сметка за разпоредбите на (а) до (в) на забележка към подпозициите 2 (Б) на настоящия раздел..
3. При тълкуването на забележка 2 на настоящия раздел, виж Обяснителните бележки към ХС (по-специално част (I) (A) от Общите разпоредби на този раздел).

За прилагането на забележка 2 не се вземат предвид:

 - а) преждите, които влизат в състава на ивите, ако последните не са неразделна част от крайния продукт, както е случая, например за ивите на тъкани за чадъри или на тъкани за шалове;
 - б) преждите за отделяне, вмъкнати за да отбележат местата, където тъканите могат да бъдат срязани;
 - в) преждите, от които се състоят крайщата на топовете, ако тези прежди са съставени от текстилен материал, различен от този, който влиза в състава на тъканта, в точния смисъл на думата.
4. За тълкуването на понятията „неизбелени“, „избелени“, „обагрени“ (оцветени или печатани), относно преждите, и на понятията „неизбелени“, „избелени“, „обагрени“, „от прежди с различни цветове“ или „печатани“, относно тъканите, виж забележка към подпозициите на настоящия раздел, 1 а) до 1 з).
5. За тълкуването на понятието „сплитка“, виж Обяснителните бележки към ХС за настоящия раздел, Общи разпоредби, част (I) (B), Обяснителни бележки за подпозициите.

ГЛАВА 50

ЕСТЕСТВЕНА КОПРИНА

- | | |
|-------------------|---|
| 5004 00 | Прежди от естествена коприна (различни от преждите от копринени отпадъци), непригодени за продажба на дребно |
| 5004 00 10 | Неизбелени, изварени или избелени <p>Неизбелените прежди от естествена коприна са съставени от една или повече грежни нишки, усукани заедно; те още не са окончателно очистени от серицина. Неизбелените прежди от естествена коприна могат все още да съдържат до 30 % серицин (копринена смола) Те още имат естествения си цвят, най-често бледо жълт. Неизбелените прежди от естествена коприна обикновено се преработват, но могат също да се тъкат директно.</p> <p>Операцията за отстраняване на серицина от копринените нишки обикновено се извършва с помощта на гореща сапунена вода или на разрежена калиева основа.</p> <p>Избелването позволява да се премахне и последното, все още присъстващо, естествено оцветяване.</p> |

- 5005 00** **Прежди от отпадъци от естествена коприна, непригодени за продажба на дребно**
- 5005 00 10** **Неизбелени, изварени или избелени**
Обяснителната бележка за подпозиция 5004 00 10 е приложима, с необходимите промени.
- 5007** **Тъкани от естествена коприна или от отпадъци от естествена коприна**
- 5007 20 11 до 5007 20 71** **Други тъкани, съдържащи тегловно 85 % или повече естествена коприна или отпадъци от естествена коприна, различни от копринен дреб (буретни прежди)**
Виж Обяснителните бележки за подпозициите към ХС за подпозиция 5007 20.
- 5007 20 11 и 5007 20 19** **Креп**
Креповете са тъкани, обикновено леки, с грапав външен вид в завършено състояние, получен от употребата при тъкането на прежди „креп“, т.е. прежди със силно усукване (най-често от 2 000 до 3 600 сука на метър), които имат естествена тенденция да се накъдрят.
Тези прежди могат да се използват като основа или като вътък, или едновременно като основа и като вътък, било самостоятелно, било в комбинация с прежди с по-малко усукване. Те често се разполагат като се редуват по посока на усукването: прежди с усукване „S“ са последвани от прежди с усукване „Z“, с цел ориентиране в посока обратна на тенденцията за накъдряне на съседните прежди, което осигурява равномерност на накъдрянето.
В тези подпозиции влизат истинските крепове, т.е. тези, на които поне един от двата елемента (основа или вътък) се състои в по-голямата си част от прежди креп. Най-известни са: китайски креп, марокански креп, креп жоржет, креп сатен, креп шармьоз и креп шифон.
Като крепове се считат също тъканите, които са накъдрени само върху едната страна или само върху част от тяхната повърхност (ленти, черти или шарки).
Към тези подпозиции не принадлежат тъканите, при които ефектът на накъдряне е получен по начин, различен от използване на прежди креп, например тези, чийто накъдрен външен вид е резултат от комбинираното използване на специални сплитки (крепирана и други) и на прежди с различни дебелина и усукване.
- 5007 20 21 до 5007 20 39** **Понже, хабутай, хоман, шантунг, корак и подобни тъкани от Далечния изток, от чиста естествена коприна (несмесена с копринен дреб или с други копринени отпадъци или с други текстилни материали)**
Особеност за тези тъкани е, че имат различни свойства по отношение на естеството, тъкането и външния вид.
Най-често те се тъкат на местни тъкачни станове (обикновено ръчни станове), в прости сплитки (лито, кепър, сатен) от сурова коприна (греж), неусукани прежди, само събрани без усукване. Техните иви обикновено са с дефекти. Тяхното съгване е „като портфейл“: двата края се съединяват вътре в тъканта и тя се нагъва около тях. За някои качества (по-специално при китайския) понякога се използва друг начин на съгване: единият край отдолу, другият край отгоре, като тъканта се съгва вътре по четири гънки на ярд (0,91 m).
Все пак, те могат също да бъдат представени по различен начин, и по-специално навити.
Могат да се отбележат:
1. Хабутай; японска тъкан със сплитка лито или кепър, изтъкана от прости прежди, събрани без усукване. Наименованието хабутай е запазено обикновено за тъканите със сплитка лито, а наименованието туил хабутай — за тъканите със сплитка кепър.
В неизбелено състояние те са грапави на пипане и са със сивкавобял или мръснобял нюанс. Когато са очистени от серицина, например чрез избелване, тези тъкани имат бял или почти бял нюанс и могат директно да се използват на конфекциониранието.
Избелването на тези тъкани обикновено се допълва с апретирание или утежнение, което им придава по-добра консистенция, по-лъскав външен вид и увеличено тегло;
 2. Понже; японски тъкани, наричани шантунг, хонан, асан, антунг, нингай, според провинцията, откъдето те произлизат. Тези тъкани са относително дебели и по-тежки от предходните японски тъкани; в неизбелено състояние, те са с жълтеникав или рижав нюанс и след почистването от серицина запазват цвят, доближаващ се до този на лена или на батистата, неизбелени или само изпрани. Те могат да бъдат рипсени или не, като рипсеният ефект се получава при рипсено тъкане (сплитка лито) с помощта на прежди с различна дебелина;
 3. Тиса (или тисор); тъкан първоначално произхождаща от регион в Североизточна Индия, изтъкана от естествена коприна, която е получена от дива копринена буба. Трябва да се отбележи, че след това този термин се е разширил и за китайските производители и сега означава тъкани, произведени в съставим вид в много страни на Далечния изток, от естествена коприна, произведена от дива копринена буба, която се храни с дъбови листа;
 4. Кора; тъкан, произвеждана в околностите на Калкута, приличаща много на японската хабутай, от която се различава чрез по-малката си равномерност и употребата на по-дебели прежди. Една от нейните характеристики е присъствието на шнурче, минаващо през ивата ѝ.

5007 20 41**Рехави тъкани (несбито тъкани)**

Рехавите тъкани са тъкани, при които пространствата, както между преждите на основата, така и между преждите на вътъка, са най-малко равни на диаметъра на използваните прежди.

5007 20 61**С ширина, превишаваща 57 cm, но не превишаваща 75 cm**

Настоящата подпозиция включва по-специално тъкани с широчини, използвани за изработване на вратовръзки.

ГЛАВА 51

ВЪЛНА, ФИНИ И ГРУБИ ЖИВОТИНСКИ КОСМИ; ПРЕЖДИ И ТЪКАНИ ОТ КОНСКИ КОСМИ

- 5102** **Фини или груби животински косми, нещрайхгарни, нито камгарни**
- 5102 11 00** **От кашмирска коза**
Виж Обяснителните бележки към подпозициите на ХС за подпозиция 5102 11.
- 5103** **Отпадъци от вълна или от фини или груби животински косми, включително отпадъците от прежди, с изключение на разvlakнените отпадъци**
- 5103 10 10** **Некарбонизирани**
Относно понятието „некарбонизирани“, виж Обяснителните бележки към ХС за № 5101, трети параграф, (В).
- 5103 10 90** **Карбонизирани**
Относно понятието „карбонизирани“, виж Обяснителните бележки към ХС за № 5101, трети параграф, (В).
- 5105** **Вълна, фини или груби животински косми, щрайхгарни или камгарни (включително безразборно камгарирана вълна)**
- 5105 21 00** **„Безразборно камгарирана вълна“**
Относно понятието „безразборно камгарирана вълна“, виж Обяснителните бележки към ХС за № 5105, седми параграф.
- 5105 31 00** **От кашмирска коза**
Виж Обяснителните бележки към подпозициите на ХС за подпозиция 5102 11.
- 5106** **Прежди от щрайхгарна вълна, непригодени за продажба на дребно**
- 5106 10 10** **Неизбелени**
Неизбелените прежди от вълна са прежди, които са произведени от напълно почистена вълна, благодарение на много методи, и които не са нито избелени, нито обагрени, нито печатани. Те още имат естествения цвят на вълната.
Виж също забележка 1 към подпозициите на настоящия раздел, буква б).
- 5106 20 10** **Съдържащи тегловно най-малко 85 % смес от вълна и фини животински косми**
Тази подпозиция включва само преждите, съдържащи най-малко 85 % тегловно смес от вълна и фини животински косми, при условие, че в тази смес вълната преобладава тегловно спрямо фините животински косми; в противен случай, преждата трябва да бъде включена в № 5108.
- 5106 20 91** **Неизбелени**
Обяснителната бележка за подпозиция 5106 10 10 е приложима, с необходимите промени.
- 5107** **Прежди от камгарна вълна, непригодени за продажба на дребно**
- 5107 10 10** **Неизбелени**
Виж обяснителната бележка за подпозиция 5106 10 10.
- 5107 20 10** **Съдържащи тегловно най-малко 85 % вълна и фини животински косми**
и
5107 20 30 **Тази подпозиция включва само преждите, съдържащи най-малко 85 % тегловно смес от вълна и фини животински косми, при условие, че в тази смес вълната преобладава тегловно спрямо фините животински косми; в противен случай, преждата трябва да бъде включена в № 5108.**
- 5107 20 10** **Неизбелени**
Обяснителната бележка за подпозиция 5106 10 10 е приложима, с необходимите промени.

5107 20 51	Неизбелени Обяснителната бележка за подпозиция 5106 10 10 е приложима, с необходимите промени.
5107 20 91	Неизбелени Обяснителната бележка за подпозиция 5106 10 10 е приложима, с необходимите промени.
5108	Преди от фини животински косми, щрайхгарни или камгарни, непригодени за продажба на дребно
5108 10 10	Неизбелени Обяснителната бележка за подпозиция 5106 10 10 е приложима, с необходимите промени.
5108 20 10	Неизбелени Обяснителната бележка за подпозиция 5106 10 10 е приложима, с необходимите промени.

ГЛАВА 52

ПАМУК

- 5201 00** Памук, некардиран, нито пениран
- 5201 00 10** Хигроскопичен или избелен
Хигроскопичният памук е способен да абсорбира относително голямо количество течности.
Избеленият памук е памук, в който чрез окисляване или редукция с помощта на различни химични продукти са отделени някои оцветени придружаващи вещества, които не е било възможно да бъдат премахнати по друг начин.
- 5208** Памучни тъкани, съдържащи тегловно най-малко 85 % памук, с тегло, непревишаващо 200 g/m²
- 5208 11 10** Превързочна марля
Под превързочна марля се разбират леки тъкани, с много рехавя структура, със сплитка лито, които обикновено не са устойчиви на разтягане. Тези тъкани се произвеждат от единични прежди (по-малко от 28 нишки на квадратен сантиметър).
- 5208 21 10** Превързочна марля
Виж Обяснителната бележка за подпозиция 5208 11 10.
- 5209** Памучни тъкани, съдържащи тегловно най-малко 85 % памук, с тегло, превишаващо 200 g/m²
- 5209 42 00** Тъкани, наречени „деним“
Виж забележка 1 към подпозициите на настоящата глава и Обяснителните бележки към ХС за този раздел, Общи разпоредби, част (I), (B), Обяснителни бележки към подпозициите.
- 5211** Памучни тъкани, съдържащи тегловно по-малко от 85 % памук, смесени предимно или само със синтетични или изкуствени влакна, с тегло, превишаващо 200 g/m²
- 5211 42 00** Тъкани, наречени „деним“
Виж забележка 1 към подпозициите на настоящата глава и Обяснителните бележки към ХС за този раздел, Общи разпоредби, част (I), (B), Обяснителни бележки към подпозициите.
- 5211 49 10** Жакардови тъкани
Жакардовата тъкан е тъкан, чиято текстура на сплитката е получена като се повдигат някои нишки на основата. По този начин е възможно да се получат изящно различни мотиви. Жакардовите тъкани се използват главно за тапициране на мебели, за матраци и за перцета.

ГЛАВА 53

**ДРУГИ РАСТИТЕЛНИ ТЕКСТИЛНИ ВЛАКНА; ХАРТИЕНА ПРЕЖДА И ТЪКАНИ ОТ
ХАРТИЕНА ПРЕЖДА****5308** **Прежди от други растителни текстилни влакна; хартиени прежди****5308 10 00** **Прежди от кокосови влакна**

В тази подпозиция се класират само преждите от кокосови влакна, съдържащи един или два крайща. Преждите от кокосови влакна, съдържащи три крайща или повече, се отнасят към № 5607, съгласно забележка 3 (А) г) на настоящия раздел.

ГЛАВА 54

СИНТЕТИЧНИ ИЛИ ИЗКУСТВЕНИ НИШКИ; ЛЕНТИ И ПОДОБНИ ФОРМИ ОТ СИНТЕТИЧНИ ИЛИ ИЗКУСТВЕНИ ТЕКСТИЛНИ МАТЕРИАЛИ**Общи разпоредби**

Относно тълкуването на израза „прежди с висока здравина“, виж забележка 6 на настоящия раздел.

Преждите от еластомери са дефинирани в забележка 13 на настоящия раздел.

5401 Шевни конци от синтетични или изкуствени нишки, дори пригодени за продажба на дребно**5401 10 12 и 5401 10 14 Прежди със сърцевина, наречени „core yarn“**

Преждата „core yarn“ от тази подпозиция е прежда за шиене, съставена от много пресукани прежди, като всяка от тези прежди е съставена от синтетична нишка, обвита от естествени, синтетични или изкуствени текстилни влакна.

Видно от тяхната употреба, касае се за твърди прежди със сърцевина, т.е. за прежди с нееластична сърцевина.

Когато тези прежди са смесени прежди, те се класират към настоящата подпозиция само ако съставлящата „нишка“ преобладава тегловно (виж забележка 2 на настоящия раздел). Такъв е най-често случая с твърдите прежди със сърцевина.

Обратно, към настоящата подпозиция не принадлежат гъвкавите прежди със сърцевина, чиято сърцевина се състои от прежда от еластомери и общото тегловното съотношение не надвишава 20 % (класиране чрез прилагане на забележка 2 към настоящия раздел).

Настоящата подпозиция не включва също и продуктите със сърцевина от прежди от еластомери, около която са навити спиралообразно една или повече обвиващи прежди, предварително пресукани (подпозиция 5606 00 91).

5401 10 16 Текстурирани прежди

Виж Обяснителните бележки за подпозициите към ХС за подпозиция 5402 31 до 5402 39.

5402 Прежди от синтетични нишки (различни от шевните конци), непригодени за продажба на дребно, включително синтетичните монофиламенти с линейна плътност, по-малка от 67 dtex**5402 31 00 до 5402 39 00 Текстурирани прежди**

Виж Обяснителните бележки за подпозициите към ХС за подпозиция 5402 31 до 5402 39.

5402 46 00 Други, от полиестери, частично ориентирани

Виж Обяснителните бележки за подпозициите към ХС за подпозиция 5402 46.

5404 Синтетични монофиламенти с линейна плътност, равна или превишаваща 67 dtex, чието най-голямо напречно сечение не превишава 1 mm; ленти и подобни форми (например изкуствена слама) от синтетични текстилни материали, чиято видима ширина не превишава 5 mm

За описанието на монофиламентите и другите продукти от настоящата позиция, виж Обяснителните бележки към ХС за № 5404.

5404 11 00
до
5404 19 00

Монофиламенти

В тези подпозиции остават класирани монофиламентите, нарязани на необходимата дължина и с разцепени крайща („украсени“), предназначени за употреба при изработване на четки.

„Преждите“, усукани или корд (многократно пресукани), съставени чрез събиране и усукване на монофиламенти от настоящите подпозиции, престават да принадлежат към тях и принадлежат към № 5401, 5402, 5406 или 5607, според случая. В замяна на това, каквато и да е дебелината им, единичните монофиламенти от настоящите подпозиции никога не се считат за „канапи, въжета и дебели въжета“ от № 5607.

По-долу се намира таблица, която обобщава класирането на монофиламентите и на лентите и подобните форми, в зависимост от техния диаметър (или широчина):

Монофиламенти, чийто най-голям размер на напречното сечение	— не превишаво 1 mm с линейна плътност	— по-малка от 67 dtex	№ 5402
		— равна или по-голяма от 67 dtex	подпозиции 5404 11 00, 5404 12 00 или 5404 19 00
	— превишава 1 mm, с изключение на продуктите по-долу		№ 3916
Ленти и подобни форми (включително лентите, сгънати на две и плоските тръби) с видима широчина (евентуално в сгънато или сплеснато състояние)		— не превишава 5 mm	подпозиции 5404 90 10 или 5404 90 90
		— превишава 5 mm	най-често, № 3920
Ленти с действителна широчива, превишаваща 5 mm, но леко усукани, после пресовани, така че в това състояние да имат видима широчина, непревишаваща 5 mm			подпозиции 5404 90 10 или 5404 90 90

5404 90 10

От полипропилен

Обяснителната бележка за подпозиция 3920 20 80 е приложима, с необходимите промени. Декоративните ленти от тази подпозиция имат видима широчина, непревишаваща 5 mm.

5405 00 00

Изкуствени монофиламенти с линейна плътност, равна или превишаваща 67 dtex, чието най-голямо напречно сечение не превишава 1 mm; ленти и подобни форми (например изкуствена слама) от изкуствени текстилни материали, чийто видима широчина не превишава 5 mm

Обяснителната бележка за № 5404 е приложима, с необходимите промени.

5408

Тъкани от прежди от изкуствени нишки, включително тъканите, получени от продуктите от № 5405

5408 22 10

С широчина, превишаваща 135 cm, но непревишаваща 155 cm, със сплитка лито, кепър, кръстосан кепър или сатен

За тълкуването на изразите „сплитка лито, кепър и кръстосан кепър“, виж Обяснителните бележки към ХС за настоящия раздел, Общи разпоредби, част I (B), Обяснителни бележки за подпозициите.

При сплитка сатен (атлас) точките на свързване са отделени така, че не се допират. По този начин се получава гладка и лъскава повърхност. Сатенът трябва да има повтор най-малко 5.

Схематичното представяне на тази сплитка е възпроизведено по-долу:

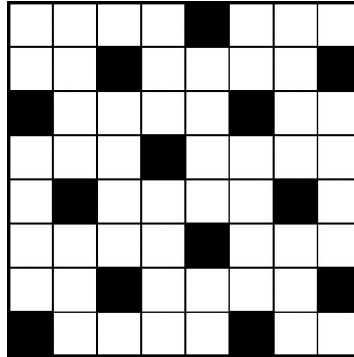

Сплитка сатен

ГЛАВА 55

ЩАПЕЛНИ СИНТЕТИЧНИ ИЛИ ИЗКУСТВЕНИ ВЛАКНА**5516****Тъкани от изкуствени щапелни влакна****5516 23 10****Жакардови тъкани, с широчина от 140 cm или повече (дюшеклък)**

Обяснителната бележка за подпозиция 5211 49 10 е приложима, с необходимите промени.

ГЛАВА 56

**ВАТИ, ФИЛЦОВЕ И НЕТЪКАНИ ТЕКСТИЛНИ МАТЕРИАЛИ; СПЕЦИАЛНИ ПРЕЖДИ;
КАНАПИ, ВЪЖЕТА И ДЕБЕЛИ ВЪЖЕТА; ВЪЖАРСКИ АРТИКУЛИ****Общи разпоредби**

За класирането на артикулите, съставени от два или повече текстилни материали, в подпозициите на дадена позиция виж Общите разпоредби към Обяснителните бележки за настоящия раздел.

5601	Вати от текстилни материали и артикули от тези вати; текстилни влакна с дължина, непревишаваща 5 mm (мъх от влакна), възли и пъпки от текстилни материали
5601 21 10 до 5601 29 00	Вати от текстилни материали и артикули от тези вати Към тези подпозиции принадлежат също артикулите, които се представят под формата на клечки от дърво, от пластмаса или от навита хартия, носещи на единия или на всеки край малко тампонче от стерилна или нестерилна вата, и които се използват за почистване на ушите, ноздрите, ноктите и други, за нанасяне на антисептични продукти или на лосиони за кожа или за козметични цели.
5601 21 10	Хигроскопичен Обяснителната бележка относно израза „хигроскопичен“ в подпозиция 5201 00 10 е приложима, с необходимите промени.
5601 30 00	Мъх от влакна, възли и пъпки от текстилни материали В тази подпозиция се отнасят артикулите, отбелязани в Обяснителните бележки към ХС за № 5601, (Б) и (В).
5602	Филцове, дори импрегнирани, промазани, покрити или ламинирани
5602 10 11 и 5602 10 19	Иглонабити филцове Виж Обяснителните бележки към ХС за № 5602, четвърти параграф.
5602 10 31 и 5602 10 38	Продукти, изработени по метода прошивоплетене Виж Обяснителните бележки към ХС за № 5602, седми параграф.
5606 00	Обвити прежди, обвити ленти и подобни форми от № 5404 или 5405, различни от тези от № 5605 и различни от обвитите преждите от конски косми; шенилна прежда; прежди, наречени „във верижка“
5606 00 91	Обвити прежди Сърцевината на една обвита прежда може също да представлява прежда от еластомери (виж забележка 13 на настоящия раздел).

ГЛАВА 57

КИЛИМИ И ДРУГИ ПОДОВИ НАСТИЛКИ ОТ ТЕКСТИЛНИ МАТЕРИАЛИ**Общи разпоредби**

За класирането на артикулите, съставени от два или повече текстилни материали, в подпозициите на дадена позиция, виж Общите разпоредби към обяснителните бележки на настоящия раздел.

5701 Килими и други подови настилки от текстилни материали с навързан или ненавързан влас, дори конфекционирани

Изработването на килимите с навързан или ненавързан влас, които са описани в Обяснителните бележки към ХС за № 5701, започва и завършва чрез простото тъкане на някои вътъчни прежди с преждата на основата, с цел да се осигури здравината на крайщата на килимите. Тези тъкани крайща понякога са съставени от допълнително прибавени бордюри.

Основата на завършения килим се срязва на известно разстояние от крайщата. Така се получават ресни, състоящи се от свободните крайща на основата. При качествените килими, ресните понякога са разделени на групи, които се връзват, като възлите се избутват възможно най-близо до тъканата част, с оглед да се избегне изплъзването на вътъчните нишки извън ресните. В някои случаи килимите могат да са снабдени допълнително с ресни, които не са получени от основата на самия килим.

От гледна точка на украсата, в по-голямата част от килимите се различават фон и ивица. Ивицата представлява истинска рамка на фона, която се съединява с ивите и с крайщата на килима.

Килимите с правоъгълна форма, произведени ръчно, рядко имат съвсем успоредни иви. За това, при прилагане на смесено мито, размерите на тези килими се измерват по средните линии, т.е. по правите, минаващи през средата на противоположните страни.

При изчисляването на повърхността на всеки килим, дробните части на квадратния дециметър се пренебрегват.

5702 Тъкани килими и други тъкани подови настилки от текстилни материали, нито тъфтинг, нито флок, дори конфекционирани, включително килимите, наречени „Kelem“, „Schumacks“, „Karamanie“ и подобни ръчно тъкани килими**5702 10 00 Килими, наречени „Kelem“, „Schumacks“, „Karamanie“ и подобни ръчно тъкани килими**

Тук става дума за тежки килими, тъкани на ръка. Тези килими, които обикновено са многоцветни, имат гладка повърхност, без влас и без букли. Някои от тях съдържат малки пролуки по посока на основата в местата, където две съседни прежди на основата служат за граница на две серии от вътъчни прежди с различни цветове.

Тези тъкани се използват при обзавеждането като материал за тапициране или за завеси, или за покриване на дивани или дори на подове.

Това са екзотични тъкани (произхождащи главно от Средния изток). Те се включват тук, когато са на топове, или както е най-често, когато са представени с размери за употреба и поръбени, с ресни или със защити бордюри, или когато са претърпели други подобни обработки по конфекционирането.

ГЛАВА 58

**СПЕЦИАЛНИ ТЪКАНИ; ТЪФТИНГ ИЗДЕЛИЯ; ДАНТЕЛИ; ГОБЛЕНИ; ПАСМАНТЕРИЯ;
БРОДЕРИИ****Общи разпоредби**

За класирането на артикулите, съставени от два или повече текстилни материали, в подпозициите на дадена позиция, виж Общите разпоредби към Обяснителните бележки за настоящия раздел.

5801 Изтъкани кадифета и плюшове, и тъкани от шенилна прежда, различни от артикулите от № 5802 или 5806

Без да се нарушават разпоредбите, предвидени за настоящия раздел относно класирането на артикулите, съставени от два или повече текстилни материали, в случая на тъкани от шенилни прежди се вземат предвид само текстилните материали, съставляващи мъхестата част на шенилната прежда.

Имитациите на кадифета или плюшове, изработени на трикотажни плетачни машини, принадлежат към № 5907 00 00 или към глава 60, според случая.

5801 21 00
до
5801 27 00

От памук

Виж Обяснителните бележки за подпозициите към ХС за подпозиции 5801 22 и 5801 32.

5804

Тюлове и други мрежести тъкани, с изключение на изтъканите и плетените изделия; дантели на парче, на ленти или на мотиви, различни от артикулите от № 6002 до 6006

5804 10 10
и
5804 10 90

Тюлове и фини мрежести тъкани

В тези подпозиции влизат артикулите, упоменати в Обяснителните бележки към ХС за № 5804, (I).

Имитациите на тюлове, изработени на трикотажни плетачни машини (например на рашел машина), принадлежат към глава 60.

5804 10 10

Гладки

По смисъла на настоящите подпозиции като гладки се считат тюловете и другите фини мрежести тъкани, които по цялата повърхност имат еднаква поредица от правилни бримки с една и съща форма и еднаква големина, без никакви мотиви, нито с пълнеж на бримките. Не се държи сметка за малките ажюри, които се явяват в точките на съединяване и нямат отношение към образуването на бримката.

5804 21 10
до
5804 29 90

Машинно изработени дантели

В тези подпозиции са включени артикулите, отбелязани в Обяснителните бележки към ХС за № 5804, (II).

Относно разликата между ръчни дантели и машинно изработени дантели, виж Обяснителните бележки към подпозициите на ХС за подпозиции 5804 21, 5804 29 и 5804 30.

Трябва да се внимава да не се класира в № 5804 трикотажна тъкан, имитираща много добре дантелата, и впрочем продавана в търговията като дантела. Касае се за артикули, получени на рашел машина, които се разпознават по факта, че мрежата е оформена чрез прекръстосване на бримки, наподобяващо това на осново-плетения трикотаж, а не чрез прежди на основата (прави) и прежди на вътъка (наклонени).

За запълване на непрозрачните части на десена, използваната прежда се вмъква между бримките, които образуват страните на малките шестоъгълници на мрежата, където се задържа от нещо подобно на верижен бод. Мрежата не изчезва там, където започва десена; напротив, тя съставлява неговата основа (това не винаги е случая за машинно изработените дантели).

Указанията, дадени в Обяснителните бележки към подпозициите на Хармонизираната система за подпозиции 5804 21, 5804 29 и 5804 30, за разпознаване на машинните дантели са валидни и в случая на Рашел „дантелите“: бримки или части от бримки, съществуващи след нарязването на ленти, разместване на преждата на контура и на десена, машинна еднаквост на евентуалните дефекти и други.

Но по смисъла на номенклатурата, „дантелите“, получени на рашел машина са трикотажни артикули. Следователно, те трябва да бъдат класирани в глава 60.

Артикулите, имитиращи гипюр (дантела за пердета), получени по метода на химичните бродерии, не се причисляват към машинно изработените дантели; те принадлежат към № 5810.

- 5806** **Ленти, различни от артикулите от № 5807; ленти, състоящи се само от основа без вътък, чиито нишки са свързани с лепило**
- 5806 20 00** **Други ленти, съдържащи тегловно 5 % или повече прежди от еластомери или каучукови нишки**
Относно тъктуването на израза „прежди от еластомери“, виж забележка 13 на настоящия раздел.
- 5806 32 10** **С истински иви**
Лентите с истински иви са ленти с основа и вътък, на които двата края (по дължина) са направени чрез обръщане на вътъчната прежда. Последствието от това е възпрепятстване на разнищването, тъй като преждата продължава без прекъсване.
- 5806 40 00** **Ленти, състоящи се само от основа без вътък, чиито успоредни нишки са свързани с лепило**
В тази подпозиция са включени артикулите, упоменати в Обяснителните бележки към ХС за № 5806, (Б).
- 5810** **Бродерии на топове, на ленти или на мотиви**
- 5810 10 10** **Бродерии без видима основа (химични или въздушни бродерии и бродерии с изрязана основа)**
и
5810 10 90 **Виж Обяснителните бележки за подпозициите към ХС за подпозиция 5810 10.**

ГЛАВА 59

**ИМПРЕГНИРАНИ, ПРОМАЗАНИ, ПОКРИТИ ИЛИ ЛАМИНИРАНИ ТЪКАНИ;
ТЕХНИЧЕСКИ АРТИКУЛИ ОТ ТЕКСТИЛНИ МАТЕРИАЛИ****Общи разпоредби**

За класирането на артикулите, съставени от два или повече текстилни материали, в подпозициите на дадена позиция, виж Общите разпоредби към Обяснителните бележки на настоящия раздел.

5911 Текстилни продукти и артикули за техническо приложение, посочени в забележка 7 на настоящата глава

Тази позиция съдържа текстилните продукти, съгласно тълкуването, дадено в Обяснителните бележки към ХС за № 5911, на топове или нарязани, изброени ограничително в забележка 7 а) на настоящата глава, както и текстилните артикули (различни от посочените в № 5908 00 00 до 5910 00 00), нарязани във форма, различна от квадратна или правоъгълна, съединени или по друг начин конфекционирани, с цел определено техническо приложение, получени от горепосочените продукти на топове или от други текстилни продукти.

За приемане на понятието „тъкан“, виж забележка 1 на настоящата глава.

5911 10 00 Тъкани, филлове и тъкани, съчетани с филц, импрегнирани, промазани или покрити с един или повече слоя каучук, кожа или други материали, от видовете, използвани за производството на гарнитури за даращи и аналогични продукти за други технически приложения, включително кадифените ленти, импрегнирани с каучук за покритие на кросна

Тези продукти трябва да бъдат представени на топове или просто нарязани, по дължина или в квадратна или правоъгълна форма; представени по друг начин, те принадлежат към подпозиции 5911 90 10 или 5911 90 90.

Като „аналогични продукти“ за други технически приложения, трябва да се разбират само тъканите, филловете и дублираните с филц тъкани, комбинирани с други материали (каучук, кожа и други), както е посочено в текста на подпозицията. Към тези продукти принадлежат офсетните платна, които съдържат каучук и са предназначени за покриване на ротационните цилиндри, ако са с тегло на квадратен метър, по-малко или равно на 1 500 g (каквото и да е съотношението на текстилните материали и на каучука) или също с тегло на квадратен метър по-голямо от 1 500 g, ако съдържат тегловно повече от 50 % текстилни материали. Офсетните платна с тегло на квадратен метър по-голямо от 1 500 g, които съдържат тегловно най-малко 50 % каучук, принадлежат към № 4008.

Към тази подпозиция принадлежат също трансмисионните или транспортните ленти, състоящи се от две ленти от полиамидна тъкан, разположени една над друга, между които са вмъкнати една или повече ленти от гладко изтъкан материал за сплитане, които играят ролята на усилваща арматура, като различните съставни елементи на лентата са слепени заедно с лепило при загряване и под налягане. Тези ленти имат дебелина по-малко от 3 mm и са представени с неопределена дължина или нарязани по дължина. Същите ленти, които имат дебелина от 3 mm или повече или са без край или снабдени с устройства за скачване, принадлежат към № 5910 00 00.

Настоящата подпозиция не се прилага за обикновените тъкани с основа и вътък, промазани с пластмаса (№ 5903) или с каучук (№ 4008 или 5906).

5911 20 00 Тъкани за пресяване и прецеждане (за сита), дори конфекционирани

Виж Обяснителните бележки към ХС за № 5911, (А), 2.

Тези тъкани могат да бъдат представени на топове или да бъдат конфекционирани с оглед на приложението, за което те са предназначени (например, нарязани във формат, поръбени с ленти, снабдени с метални халкички).

Неконфекционирани тъкани, на топове, трябва да имат неизтриваема марка, която ги идентифицира категорично като предназначени за пресяване или за други подобни промишлени приложения:

— За маркирането, един мотив, изобразяващ правоъгълник с двата си диагонала, трябва да бъде възпроизведен на равни интервали надлъжно върху всеки от крайщата на тъканта (без да стъпва върху ивите), по такъв начин, че разстоянието между два последователни мотива, измерено между външните линии на мотивите, да бъде най-много 1 m и мотивите по единия край да бъдат изместени, по отношение на тези по другия край, на половин — разстояние (центърът на който и да е мотив трябва да се намира на еднакво разстояние от центъра на двата най-близки мотива, които са срещу него на отсрещния край).

- Дебелината на линиите, съставлящи мотива, е 5 mm за страните и 7 mm за диагоналите. Размерите на правоъгълника, измерени по външната страна на линиите, са най-малко 8 cm за дължината и 5 cm за широчината.
- Отпечатването на мотивите трябва да е едноцветно и да контрастира с цвета на плата. То трябва да е неизтриваемо.

Всеки от мотивите е разположен по такъв начин, че големите страни на правоъгълника да бъдат успоредни на основата на тъканта (виж долната схема):

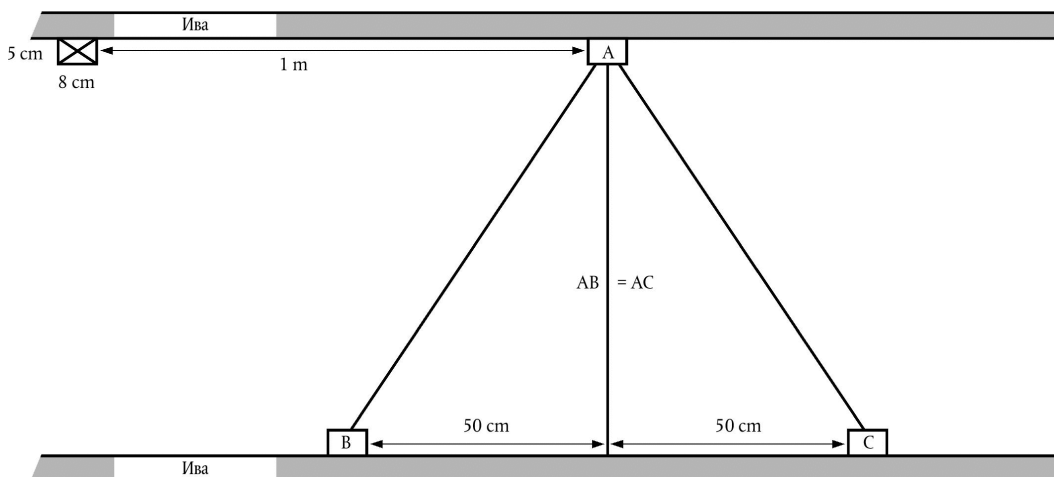

Митническите органи могат да приемат и други системи за маркиране, ако те позволяват да се установи категорично, че стоките са предназначени за промишлени приложения, такива като пресяване, филтруване и други, а не за производството на облекла или за подобни приложения.

От настоящата подпозиция са изключени рамките за ситопечатане, състоящи се от плат, фиксиран върху арматура (подпозиция 5911 90 90), решетката и ръчните сита (№ 9604 00 00).

5911 90 10
и
5911 90 90

Други

В тези подпозиции са включени текстилните продукти, изброени в Обяснителните бележки към ХС за № 5911, (А) (с изключение на тъканите, специализирани в подпозиции 5911 10 00, 5911 20 00 и 5911 40 00), както и артикулите, изброени в Обяснителните бележки към ХС за № 5911, (Б) (с изключение на конфекционирани тъкани за пресяване или прещеждане, принадлежащи към подпозиция 5911 20 00 и на артикулите, принадлежащи към подпозиции 5911 31 11 до 5911 32 90).

Относно класирането на артикулите, съставени от плътно допрени спирали от монофиламенти, които имат аналогични приложения като тъканите и като филцовете от вида, използван за хартиени машини и за аналогични машини, виж Обяснителните бележки за подпозициите към ХС за подпозиция 5911 90.

ГЛАВА 60

ТРИКОТАЖНИ ПЛАТОВЕ

Общи разпоредби

За класирането на артикулите, съставени от два или повече текстилни материали, в подпозициите на дадена позиция, виж Общите разпоредби към обяснителните бележки за настоящия раздел.

6002 Трикотажни платове с широчина, непревишаваща 30 cm, съдържащи тегловно 5 % или повече прежди от еластомери или каучукови нишки, различни от тези от позиция 6001

Относно дефиницията на „прежди от еластомери“, виж забележка 13 на този раздел.

6003 Трикотажни платове с широчина, непревишаваща 30 cm, различни от тези от позиции № 6001 или 6002.

6003 30 10 Дантели тип „Rachel“

Дантелите тип „Rachel“ са плетени платове, десенът им имитира дантела и са произведени на жакардова Рашел машина. Мотивите на десена и основният цвят на плата могат да бъдат изработени от материали с различна плътност, в резултат на което се получава ефект на светлосенки и се придава релефна структура на десена.

6004 Трикотажни платове с широчина, превишаваща 30 cm, съдържащи тегловно 5 % или повече прежди от еластомери или каучукови нишки, различни от тези от № 6001

Относно дефиницията на „прежди от еластомери“, виж забележка 13 на този раздел.

6005 Основно-плетени платове (включително тези, получени чрез машина за галониране), различни от тези от № 6001 до 6004

Основно-плетените платове са произведени на основно-плетачни машини, рашел машини или на машини за галониране, които обратно на напречно-плетените (с колирани бримки) се получават като нишките на основата се скатяват едни други чрез бримките. Основно-плетените са съставени от една или повече системи от нишки, които се обвиват по дължината на плата, нишките разположени една до друга се прекръстосват странично и образуват бримка (многонишковата техника) (виж също Обяснителните бележки към ХС за глава 60, Общи разпоредби, (А), (II)).

Машината за галониране е вид машина, която е част от групата на основно-плетачните машини и функционира като основата се обвива по дължина и вътъка е хоризонтално разположен. Машините за галониране често се използват при производството на трикотажни ленти, предназначени за леката промишленост (например ластични ленти, пристягащи талията и долната част на крака, ленти за презрамки, за украса, ивици от плат, които се връзват като украшение на главата или челото, ленти за щипове), за конфекционизиране на пердетата и т.н.

6005 31 50 Дантели тип „Rachel“, различни от тези за завеси

Виж обяснителната бележка за подпозиция 6003 30 10.

6005 32 50 Дантели тип „Rachel“, различни от тези за завеси

Виж обяснителната бележка за подпозиция 6003 30 10.

6005 33 50 Дантели тип „Rachel“, различни от тези за завеси

Виж обяснителната бележка за подпозиция 6003 30 10.

6005 34 50 Дантели тип „Rachel“, различни от тези за завеси

Виж обяснителната бележка за подпозиция 6003 30 10.

ГЛАВА 61

ОБЛЕКЛА И ДОПЪЛНЕНИЯ ЗА ОБЛЕКЛА, ТРИКОТАЖНИ ИЛИ ПЛЕТЕНИ**Общи разпоредби**

1. За класирането на артикулите, съставени от два или повече текстилни материали, в подпозициите на дадена позиция, виж Общите разпоредби към Обяснителните бележки за настоящия раздел.
2. Относно класирането на облеклата, представени като асортимент, виж забележка 14 на настоящия раздел.
3. Когато съставна част на един костюм или комплект, на костюм-тайор или ансамбъл от № 6103 и 6104 има поставени украси или гарнитури, които не се намират върху другата съставна част или върху другите облекла, всички тези облекла се класират като „костюми или ансамбли“ при условие, че тези украси или гарнитури имат минимално значение и ако те са ограничени на едно или две места на тази съставна част (например на нивото на яката и на краищата на ръкавите или на реверите и на джобовете).

Обаче, когато украсите или гарнитурите са получени по време на плетенето, класирането като „костюми или ансамбли“ се изключва, освен когато се касае за знак на фирмата или друг подобен символ.

4. Облеклата, покриващи горната част на тялото, за разлика от облеклата, покриващи долната част на тялото и облеклата, които покриват цялото тяло (например палта, рокли и др.), са облекла, които:
 - по своите обективни характеристики (стил, кройка и др.) ясно се отличават като предназначени да бъдат носени като анораци, сака, („костюми“), горни части на ансамбли, ризи и шемизетки, блузи, горната част на пижами, пуловери, жилетки и елечета, горните части на комбинезони или ансамбли за ски и др. (Освен при обратни разпоредби, тези облекла не е необходимо да покриват изцяло горната част на тялото); и
 - не слизат под средата на бедрото. Обаче, главно от модни съображения, някои части на тези облекла могат да преминават средната част на бедрото (например ресни, но също и традиционни поли от носии); те съставляват обаче една незначителна част от дължината на тези облекла, тъй като не променят по никакъв начин функцията им да покриват горната част на тялото.

6101 Палта, пелерини, анораци, якета, блузони и подобни артикули, трикотажни или плетени, за мъже или момчета, с изключение на артикулите от № 6103

Обяснителната бележка за подпозиции 6201 91 00 до 6201 99 00 е приложима, с необходимите промени.

6101 20 10 Палта, пелерини и подобни артикули

„Палтата и подобните артикули“, които се включват в настоящите подпозиции се отличават от другите по това, че когато са облечени, дължината им достига най-малко до средата на бедрото.

Най-общо този минимален размер се счита за спазен при стандартните размери (стандартизирани размери) за мъже (с изключение на тези за момчета), когато дрехата, поставена откъм страната която покрива гърба върху равна плоскост и измерена от основата на повдигнатата яка (което съответства на мястото на седмия вратен прешлен) до долния край (ръб) на дрехата, е с дължина в сантиметри, определена в таблицата по-долу.

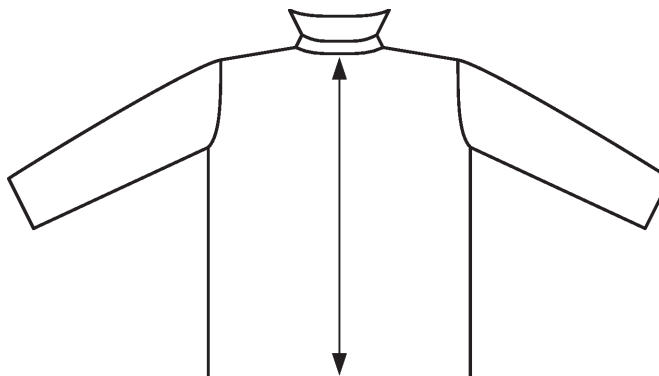

Дължините, фигуриращи в тази таблица, съответстват на средните цифри, изследвани за различните стандартни размери на облеклата за мъже (с изключение на тези за момчета), принадлежащи към категории S (*small*, малък размер), M (*medium*, среден размер) и L (*large*, голям размер).

Дължина на гърба на дрехата, измерена в сантиметри от основата на яката до долния край (ръб) на дрехата в случаите на облекла за мъже (с изключение на тези за момчета) с различни стандартни размери

S (<i>small</i>) малък размер	M (<i>medium</i>) среден размер	L (<i>large</i>) голям размер
86 cm	90 cm	92 cm

Облеклата, чиято минимална дължина (до средата на бедрото) не отговаря на изискваната за „палтата и подобните артикули“, включени в настоящите подпозиции, се класират в подпозиции 6101 20 90, 6101 30 90 или 6101 90 80, с изключение на „пелерините и подобните артикули“ (виж дефиницията по-долу), които се класират в настоящите подпозиции.

Пелерини

Пелерините са облекла с широка горна част и дълги ръкави, които се носят върху другите дрехи, за да осигурят защита от лошите атмосферни условия. Обикновено са конфекционирани от нелеки тъкани, различни от тези от № 5903, 5906 или 5907 00 00. Дължината на пелерините може да бъде различна и да варира от чатала до средата на бедрото. Те могат да бъдат прави или разкроени.

Пелерините обикновено имат следните характеристики:

- цял отвор върху предната част, който се затваря с копчета, но понякога с цип или с копчета тик-так,
- подплата, която може да се отделя (бива ватирана или от вида „матласе“),
- отвор за главата в средата на пелерината или странични отвори за ръцете.

Незадължителни детайли:

- джобове,
- яка.

Пелерините нямат:

- качулка,
- шнур или друг елемент, пристягащ талята и/или долния край на дрехата. Не е изключено, обаче, да имат колан.

Терминът „подобни артикули“, отнасящ се до пелерините, включва също облеклата, които имат характеристиките на пелерини, но са снабдени с качулка.

6101 30 10

Палта, пелерини и подобни артикули

Виж Обяснителните бележки за подпозиция 6101 20 10

6101 90 20

Палта, пелерини и подобни артикули

Виж Обяснителните бележки за подпозиция 6101 20 10

6102

Палта, пелерини, аноращи, якета, блузони и подобни артикули, трикотажни или плетени, за жени или момичета, с изключение на артикулите от № 6104

Обяснителната бележка за подпозиции 6201 91 00 до 6201 99 00 е приложима, с необходимите промени.

6102 10 10

Палта, пелерини и подобни артикули

Обяснителната бележка за подпозиция 6101 20 10 е приложима, с необходимите промени, касаещи облеклата за жени (с изключение на тези за момичета), които се класират в тези подпозиции и са отразени в таблицата както следва.

Дължина на гърба на дрехата, измерена в сантиметри от основата на яката до долния край (ръб) на дрехата в случаите на облекла за жени (с изключение на тези за момичета) с различни стандартни размери

S (small) малък размер	M (medium) среден размер	L (large) голям размер
84 cm	86 cm	87 cm

6102 20 10

Палта, пелерини и подобни артикули

Виж обяснителните бележки за подпозиция 6102 10 10

6102 30 10

Палта, пелерини и подобни артикули

Виж обяснителните бележки за подпозиция 6102 10 10

6102 90 10

Палта, пелерини и подобни артикули

Виж обяснителните бележки за подпозиция 6102 10 10

6104

Костюми, ансамбли, сака, рокли, поли, поли-панталони, панталони, панталони с пластрон и презрамки, панталони до под коляното, къси панталони и шорти (различни от банските костюми), трикотажни или плетени, за жени или момичета

6104 41 00

Роклидо
6104 49 00

Като рокли се считат облеклата, предназначени да покриват тялото, започващи нормално от раменете и можещи да достигнат до глезените или по-долу, със или без ръкави. Наличието на подплата не влияе върху класирането на облеклото като рокля. Те трябва да могат да се носят, без да е необходимо в същото време да се носи и друго облекло. Когато горната част на този вид облекло се състои от презрамки с платка върху предната част или върху предната част и гърба, те се считат като рокли, само ако размерите, кройката и местонахождението на споменатите платки позволява да се носят както е посочено по-горе. Ако случат не е такъв, тези облекла се класират при полиите от подпозиции 6104 51 00 до 6104 59 00.

6104 51 00

Поли и поли-панталонидо
6104 59 00

Като поли се считат облеклата, предназначени да покриват долната част на тялото, започващи нормално от талията и можещи да достигнат до глезените или по-долу. Полиите са облекла, които е необходимо да се носят с поне една друга дреха като тениска, риза, блуза, риза-блуза, пуловер или друга подобна дреха, предназначена да покрие горната част на тялото. Когато тези облекла имат презрамки, те не губят основния си характер на поли.

Когато освен презрамките, те имат платки върху предната част и/или върху гърба, тези облекла остават класирани като поли от настоящите подпозиции, ако размерите, кройката и местонахождението на споменатите платки не са достатъчни, за да могат тези облекла да се носят без друго облекло, от вилвете, посочени по-горе. Полиите-панталони са облекла, които имат горните характеристики, но които обвиват поотделно всеки крак. Те имат кройка и дължина, които позволяват да бъдат различавани от шортите и от панталоните.

6106

Ризи, блузи, ризи-блузи и шемизетки, трикотажни или плетени, за жени или момичета**Блузи**

Като блузи за жени или момичета се считат леките облекла, предназначени да покриват горната част на тялото, с дизайн в стил „фантазе“, най-често свободно скроени, с или без яка, с или без ръкави, с вратна извивка от всякакъв вид или най-малкото с презрамки и с копчета или друг начин на затваряне, които могат да не съществуват само когато тези облекла са твърде изрязани, с или без гарнитури, такива като вратовръзки, жабо, дантели, връзки, бродерии.

Ризи, ризи-блузи и шемизетки

Като ризи, ризи-блузи и шемизетки за жени или момичета се считат облеклата, предназначени да покриват горната част на тялото, които имат отвор, дори частичен, започващ от вратната извивка, с ръкави, най-често с яка, с или без джобове, с изключение на джобовете под талията. Кройката на тези облекла е по образа на тази на ризите за мъже или момчета и затова отворът до вратната извивка е разположен обикновено върху предната част. Двете части се затварят или се поставят една върху друга дясно върху ляво.

Като се прилага забележка 9 на глава 61, ризите, ризите-блузи и шемизетките от настоящата позиция могат също да имат отвор, чиито краища не са един върху друг.

Облеклата от тази позиция са с дължина под талията, като блузите обикновено са по-къси от останалите облекла, изброени по-горе.

Тази позиция не съдържа облеклата, които поради дължината си се носят като рокли.

6107 Слипове и други долни гащи, нощници, пижами, хавлии за баня, халати и подобни артикули, трикотажни или плетени, за мъже или момчета**6107 21 00**
до
6107 29 00**Нощници и пижами**

Тези подпозиции съдържат пижами за мъже или момчета, от трикотаж, които поради общия си външен вид и естеството на техния плат, са разпознаваеми като предназначени да се носят изключително или главно като нощни облекла.

Пижамите се състоят от две дрехи, а именно:

- една дреха, предназначена да покрива горната част на тялото, най-често с вид на сако, или с вид на пуловер или подобен артикул,
- една дреха, състояща се от шорти или панталон с проста кройка, без отвор или с отвор върху предната част.

Съставните части на тези пижами трябва да бъдат със съответстващ или съвместим размер и да бъдат подходящи по кройката, по съставящите ги материали, по цветовете, по украсите и по степента на довършване по начин, означаващ ясно, че са предназначени да бъдат носени заедно от едно и също лице.

Пижамите трябва да създават известно удобство за използване в качеството на нощно облекло, по-специално чрез:

- естеството на платовете,
- тяхната, най-често, широка кройка,
- липсата на неудобни елементи, такива като големи копчета, твърде големи гарнитури или украси.

Нощните облекла от една част от типа „гашеризон“, покриващи едновременно горната и долната част на тялото и обвиващи поотделно всеки крак, принадлежат към подпозиции 6107 91 00 или 6107 99 00.

6108 Комбинезони, фусти, пликчета, нощници, пижами, халати, хавлии за баня, домашни роби и подобни артикули, трикотажни или плетени, за жени или момичета**6108 31 00**
до
6108 39 00**Нощници и пижами**

Тези подпозиции съдържат пижамите за жени или момичета, от трикотаж, които поради общия си външен вид и естеството на техния плат, са разпознаваеми като предназначени да се носят изключително или главно като нощни облекла.

Пижамите се състоят от две дрехи, а именно:

- една дреха, предназначена да покрива горната част на тялото, най-често с вид на сако, или с вид на пуловер или подобен артикул,
- една дреха, състояща се от шорти или панталон с проста кройка, с или без отвор.

Съставните части на тези пижами трябва да бъдат със съответстващ или съвместим размер и да бъдат подходящи по кройката, по съставящите ги материали, по цветовете, по украсите и по степента на довършване по начин, означаващ ясно, че са предназначени да бъдат носени заедно от едно и също лице.

Пижамите трябва да създават известно удобство за използване в качеството на нощно облекло, по-специално чрез:

- естеството на платовете,
- тяхната, най-често, широка кройка,
- липсата на неудобни елементи, такива като големи копчета, твърде големи гарнитури или украси.

Асортиментите от облекла, наречени „baby dolls“, които са съставени от много къса нощница и подходящи пликчета, също се считат като пижами.

Нощните облекла от една част от типа „гашеризон“, покриващи едновременно горната и долната част на тялото и обвиващи поотделно всеки крак, принадлежат към подпозиции 6108 91 00 до 6108 99 00.

6109 Фланелки с ръкав, без яка (тениски) и долни фланелки, трикотажни или плетени

Облеклата от вида, посочен в допълнителна забележка 2 на глава 61, с вратна извивка, с частичен отвор върху предната част, на който двете части се затварят или просто се препокриват, или пък съвсем не се препокриват, са изключени от настоящата позиция. Те принадлежат най-често към № 6105 или 6106, според случая, съобразно разпоредбите на забележки 4 и 9 на глава 61, или за облеклата без ръкави за мъже или момчета към № 6114, съобразно разпоредбите на последното изречение на забележка 4 на глава 61.

6110

Фланели, пуловери, жилетки, елечета и подобни артикули, трикотажни или плетени

Към тази позиция принадлежат по-специално облеклата, предназначени да покриват горната част на тялото, с или без ръкави, с всякакви видове вратни извивки, с или без яка, с или без джобове.

Тези облекла имат гарнитури, най-често от ластична (ребрена) плетка на долния край, на отварянето, на ръкавите и на ръкавните извивки.

Тези облекла могат да бъдат от всякакви текстилни материали и да бъдат изработени от всякакъв вид трикотаж, дори лек или с малки бримки, или плетка.

Те могат да имат всякакви видове декоративни мотиви, включително дантели и бродерии.

Между тези облекла могат да се упоменат:

1. Фланелите и пуловерите, които се обличат през главата и обикновено нямат нито отвор на вратната извивка, нито закопчаване; те са с вратна извивка шпиц, по врата, кръгла или лодка, или с яка поло или полу-поло;
2. Облеклата, подобни на тези описани в предходната точка, с или без яка, но с частично отваряне при вратната извивка, например върху предната част или върху рамото, затварящо се чрез закопчаване или по друг начин;
3. Жилетки и сака, които са напълно отворени в предната част и се затварят или не чрез закопчаване или по друг начин, с или без яка;
4. Облекла, наречени „twinsets“, състоящи се от пуловер, с или без ръкави, и от сако или жилетка с дълги или къси ръкави. Тези облекла трябва да бъдат със съответстващ размер, от същия плат, със същите цветове. Декоративните десени и мотиви, когато съществуват, трябва да са идентични върху двете облекла;
5. Облеклата, описани в предходните точки, конфекционирани от леки платове от вида на тези, използвани при производството на тениски или подобни артикули, които имат пристягащ шнур, ластик (ребрена плетка) или други пристягащи долния край на дрехата елементи.

Не принадлежат към тази позиция:

- а) блузите и ризите-блузи за жени или момичета (№ 6106);
- б) „анорашите, якетата, блузоните и подобните артикули“ (№ 6101 или 6102, според случая);
- в) тениските и долните фланелки (№ 6109).

6110 12 10
и
6110 12 90**От кашмирска коза**

Виж Обяснителните бележки към подпозициите на ХС за подпозиция 5102 11.

6110 20 10

Тънки пола

Като тънки пола се считат леките облекла, които се носят върху тялото, като покриват горната му част, с малки бримки, дори с повече цветове, с или без ръкави, които имат яка поло или полу-поло, без отвор.

Като „малки бримки“ се разбира фино трико, съдържащо както хоризонтално, така и вертикално най-малко 12 бримки на сантиметър, броени върху едната страна на мостра, с размери 10 × 10 cm.

Трико за тънки пола представлява най-често обикновено жарсе (гладко трико), двулицево (ластично) трико или интерлоково (двойно двулицево) трико.

Обикновеното жарсе (гладко трико) е най-простата форма на трикотажно бримкообразуване (фигура 1), като бримките на лицевата страна са под формата на пръчици (фигура 2), а на опаковата страна — под формата на халкички (фигура 3).

Фигура 1

Обикновено жарсе
(гладко трико)

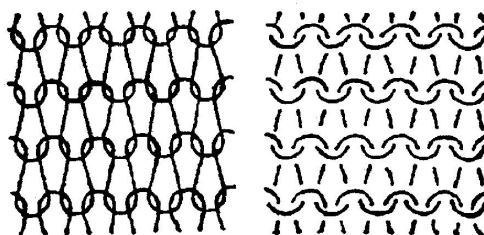

а) лицева страна

б) опакова страна

Фигура 2
Обикновено жарсе
(гладко трико)
лицева страна

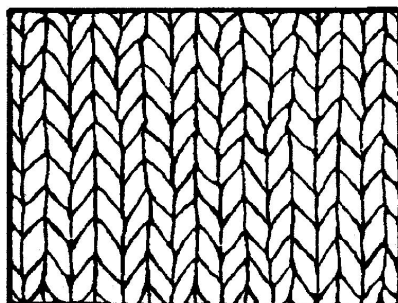

Фигура 3
Обикновено жарсе
(гладко трико)
опакова страна

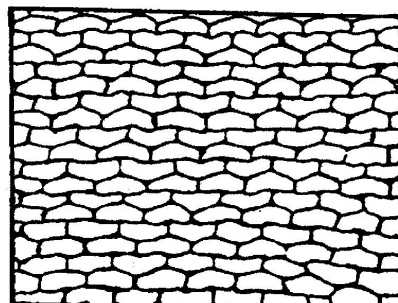

Малките бримки при вида ластик (двулицево трико) (фигура 4) се показват на всеки ред, като лицева бримка, която се редува с опакова бримка (фигура 5), по такъв начин, че по посоката на дължината върху едната страна на плата се появяват ребра, които съответстват на вдлъбнатини от другата страна. Двете страни на трикотото имат еднакъв външен вид (фигури 6 и 7).

Фигура 4
Ластик

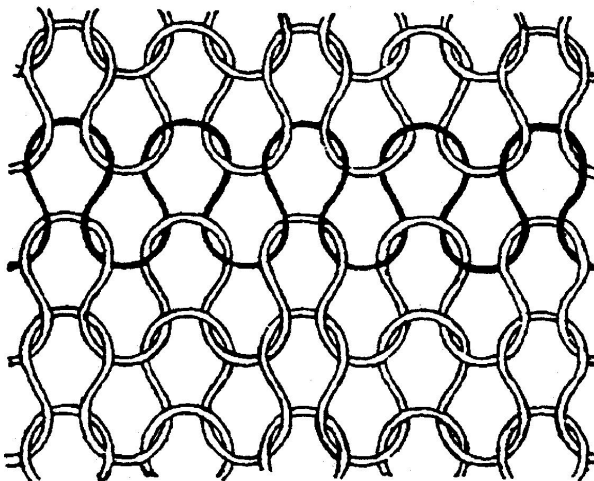

Фигура 5
Ластик

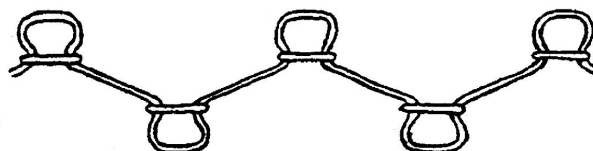

Фигура 6
Ластик
лицева страна

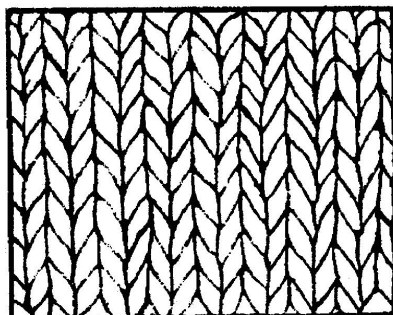

Фигура 7
Ластик
опакова страна

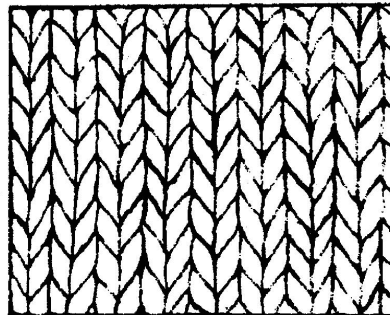

Интерлоковото (двойно двулицево) трико е с двойно ребрено лице с един и същ външен вид на двете страни. Този ефект се получава чрез прекръстосване на две ластични бримки (виж фигура 8) по такъв начин, че върху едната страна на плата една бримка от едното ребро, съответства на бримка от съответното ребро на другата страна на плата (фигура 9). Поради това, ребрата от едната страна на плата съответстват на ребрата от другата страна (виж фигури 10 и 11).

Фигура 8
Интерлок

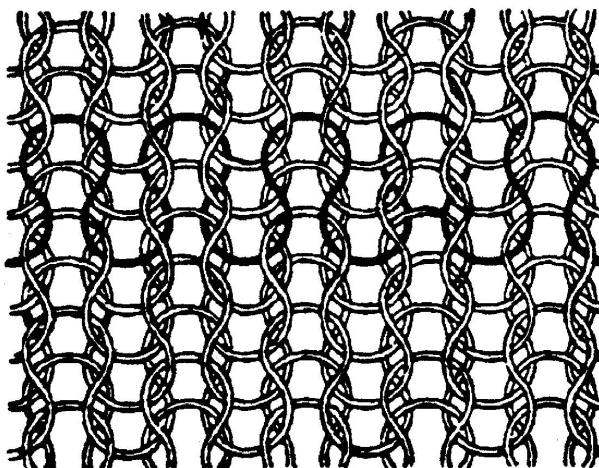

Фигура 9
Интерлок

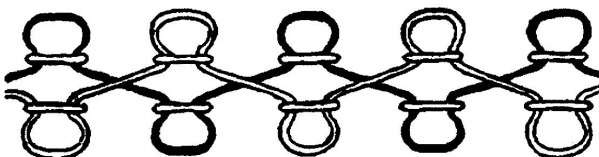

Фигура 10

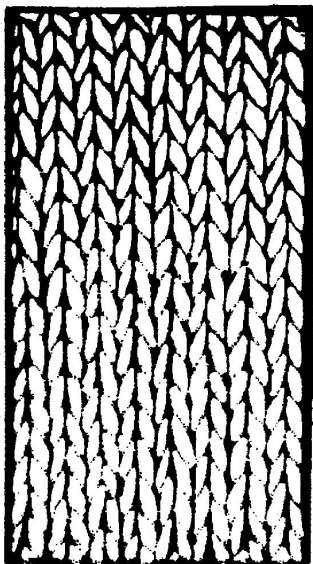
Интерлок
лицева страна

Фигура 11

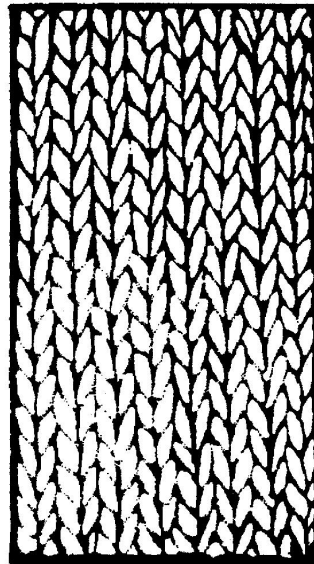
Интерлок
опакова страна

6110 30 10

Тънки пола

Виж обяснителната Бележка за подпозиция 6110 20 10.

6111

Облекла и допълнения за облеклото, трикотажни или плетени, за бебета

Виж забележка 6, буква а) на настоящата глава.

Тази подпозиция съдържа асортимент от облекла, предназначени за малки деца, високи не повече от 86 cm (което в общи линии съответства на около осемнадесет месечна възраст). Между тези облекла могат да се посочат: палта, горни детски дрехи с качулка, подплатени детски дрехи, бебешки торби с качулки, домашни халати, костюми от две части, гащеризони, панталони, къси панталони, ританки, жилетки, рокли, поли, болера, якета, анораци, пелерини, туники, блузи, ризи, шорти и други

Някои от тези облекла представляват артикули за бебета. Между тези артикули за бебета има някои, чиито размер не може да бъде определен, но които се класират в настоящата позиция, ако са очевидно разпознаваеми като облекла за бебета.

Това се отнася по-специално за:

1. Рокличките и палтенцата за кръщене;
2. Горните детски дрехи без ръкави с качулка;

3. Бебешките торби с качулки: дреха с качулка и с ръкави, представляваща едновременно палто и торба (изцяло затворена отдолу);
4. Спални чувалчета за бебета, които могат да са пълнени, с ръкави или ръкавни извивки. Например снимката по-долу:

**6112**

Горни облекла за спорт, комбинезони и ансамбли за ски и бански костюми, трикотажни или плетени

6112 11 00
до
6112 19 00

Горни облекла за спорт

Виж Обяснителните бележки към ХС за № 6112, (А).

6112 31 10
до
6112 39 90

Бански костюми за мъже или момчета

Виж Обяснителните бележки към ХС за № 6112, (В), в които е упоменато, че № 6112 включва банските костюми, гашета и слипове, дори и от ластичен трикотаж.

Банските гашета са облекла, които предвид вида, кройката и естеството на плата, са предназначени за бъдат изключително или главно носени като бански, а не като „шорти“ от № 6103 или 6104. В общи линии те са изцяло или главно произведени от синтетични или изкуствени влакна.

Те трябва да отговарят на следната дефиниция:

- да съдържат вътрешен слип, зашит за облеклото или най-малко подплата на предната страна или върху частта намираща се между двата крака;
- да бъдат пристегнати в талията (например да бъдат снабдени с пристягаща връв или с изцяло еластична талия);

Банските гашета могат да имат джобове, при условие, че:

- външните джобове се затварят (например с цип или тип „велкро“, като джобът се затваря изцяло, а не на интервали);
- вътрешните джобове се затварят по същия начин като външните. В случаите когато са прикрепени за талията, вътрешните джобове трябва да са снабдени със система за закопчаване, осигуряваща пълното затваряне на отвора на джоба.

Банските гашета не трябва да имат нито една от следните характеристики:

- преден отвор, дори и ако е снабден със система за закопчаване;
- отвор на талията, дори снабден със система за закопчаване.

6112 41 10
до
6112 49 90

Бански костюми за жени или момичета

Обяснителната бележка за подпозиции 6112 31 10 до 6112 39 90 се прилага, с необходимите промени.

6115

Чорапогачи, чорапи, дълги, три четвърти и къси и други подобни артикули, включително чорапогачи, дълги и три четвърти чорапи с различна степен на компресия (например чорапите за разширени вени), трикотажни или плетени

6115 10 10
и
6115 10 90

Чорапогачи, дълги и три четвърти чорапи с различна степен на компресия (например чорапите за разширени вени)

Виж Обяснителната бележка към ХС за подпозиция 6115 10.

6117

Други конфекционирани допълнения към облеклата, трикотажни или плетени; части за облекла или допълнения за облекла, трикотажни или плетени

6117 80 10
и
6117 80 80

Други допълнения

Виж Обяснителните бележки към ХС за № 6117, параграф втори, 12.

Настоящите подпозиции съдържат по-специално трикотажните ленти за глава или ленти за китката на ръката, от вида на тези, които се използват от спортистите за абсорбиране на потта, както и ушички от трикотаж, дори свързани едно с друго по всякакъв начин.

ГЛАВА 62

ОБЛЕКЛА И ДОПЪЛНЕНИЯ ЗА ОБЛЕКЛАТА, РАЗЛИЧНИ ОТ ТРИКОТАЖНИТЕ ИЛИ ПЛЕТЕНИТЕ**Общи разпоредби**

1. За класирането на артикулите, съставени от два или повече текстилни материали, в подпозициите на дадена позиция, виж Общите разпоредби към Обяснителните бележки за настоящия раздел.
2. Относно класирането на облекла, представени като асортимент, виж забележка 14 на настоящия раздел.
3. Когато съставна част на един костюм или комплект, на костюм-тайор или ансамбъл от № 6203 и 6204 има поставени украси или гарнитури, които не се намират върху другата съставна част или върху другите облекла, всички тези облекла се класират като „костюми или ансамбли“ при условие, че тези украси или гарнитури имат минимално значение и ако те са ограничени на едно или две места на тази съставна част (например около врата и на крайщата на ръкавите или на реверите и на джобовете).

Обаче, когато украсите или гарнитурите са получени по време на тъкането, класирането като „костюми или ансамбли“ се изключва, освен когато се касае за знак на фирмата или друг подобен символ.

4. Настоящата глава съдържа работните облекла, специално упоменати в някои подпозиции, които поради общия си външен вид (проста или специална кройка във връзка с функцията на тези облекла) и естеството на тъканта, най-често здрава и несвиваема, показват ясно, че са предназначени да се носят изключително или главно за целите на осигуряване на защита (физическа или хигиенна) на другите облекла и/или на хората по време на промишлена, професионална или домакинска дейност.

Тези облекла обикновено нямат украси. За тази цел наименованията и символите, отнасящи се до извършваната дейност, не се считат като украси.

Тези облекла са от памук, от синтетични или изкуствени влакна, или от смес от тези текстилни материали.

С цел да се увеличи тяхната здравина, двата вида шевове, най-често използвани при тяхното изработване, са скрит шев и двоен шев.

Затварянето на работните дрехи се извършва най-често с помощта на цип, на копчета тик-так, с залепващи ленти от вида „велкро“ или чрез затваряне с кръстосване или завързване чрез шнурове или подобни.

Тези облекла могат да имат джобове, които обикновено са външни. При случаите на рязани джобове, те обикновено са от същата тъкан, като тази на облеклото и не са подплатени, както другите облекла.

Между работните облекла трябва да се упоменат тези за техници, фабрични работници, зидари, фермери и други, представени обикновено под формата на комплекти от две части, комбинезони, престилки с презрамки и панталони. При другите дейности може да са работни блузи, престилки, леко противопрашно облекло и други (за лекари, медицински сестри, фризьори, хлебари, месари и други).

Като работни облекла могат да се считат само облеклата с търговски размер 158 (височина на тялото = 158 cm) или повече.

Униформите и другите сходни служебни облекла (например тоги за магистрати, свещенически одежди) не се считат като работни облекла.

5. Общите положения на Обяснителните бележки за глава 61, т. 4, са приложими с необходимите промени.

6201

Палта, пелерини, аноращи, якета, блузони и подобни артикули, за мъже или момчета, с изключение на артикулите от № 6203

6201 11 00
до
6201 19 00

Палта, шлифери, пелерини и подобни артикули

„Палтата и подобните артикули“, които се включват в настоящите подпозиции се отличават от другите по това, че когато са облечени, дължината им достига най-малко до средата на бедрото.

Най-общо този минимален размер се счита за спазен при стандартните размери (стандартизирани размери) за мъже (с изключение на тези за момчета), когато дрехата, поставена откъм страната която покрива гърба върху равна плоскост и измерена от основата на повдигнатата яка (което съответства на мястото на седмия вратен прешлен) до долния край (ръб) на дрехата, е с дължина в сантиметри, определена в таблицата по-долу.

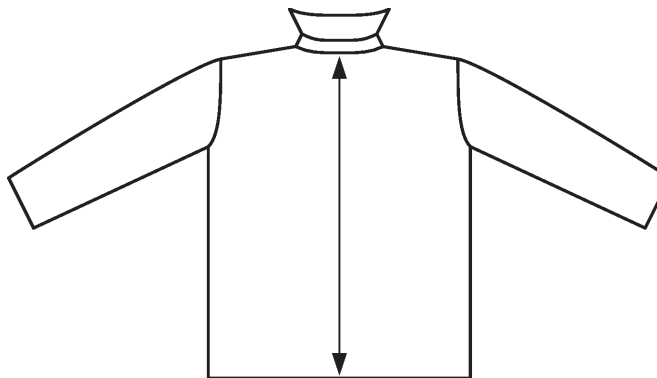

Дължините, фигуриращи в тази таблица, съответстват на средните цифри, изследвани за различните стандартни размери на облеклата за мъже (с изключение на тези за момчета), принадлежащи към категории S (*small*, малък размер), M (*medium*, среден размер) и L (*large*, голям размер).

Дължина на гърба на дрехата, измерена в сантиметри от основата на яката до долния край (ръб) на дрехата в случаите на облекла за мъже (с изключение на тези за момчета) с различни стандартни размери

S (<i>small</i>) малък размер	M (<i>medium</i>) среден размер	L (<i>large</i>) голям размер
86 cm	90 cm	92 cm

Облеклата, чиято минимална дължина (до средата на бедрото) не отговаря на изискваната за „палтата и подобните артикули“, включени в настоящите подпозиции, се класират в подпозиции 6201 91 00 до 6201 99 00, с изключение на „пелерините и подобните артикули“ (виж дефиницията по-долу), които се класират в настоящите подпозиции.

Пелерини

Пелерините са облекла с широка горна част и дълги ръкави, които се носят върху другите дрехи за да осигурят защита от лошите атмосферни условия. Те изглеждат по-официални от „парките“ и обикновено са конфекционирани от нелеки тъкани (например tweed, loden), различни от тези от № 5602, 5603, 5903, 5906 или 5907 00 00. Дължината на пелерините може да бъде различна и да варира от чатала до средата на бедрото. Те могат да бъдат прави или разкроени.

Пелерините обикновено имат следните характеристики:

- цял отвор върху предната част, който се затваря с копчета, но понякога с цип или с копчета тик-так,
- подплата, която може да се отделя (бива ватирана или от вида „матласе“),
- отвор за главата в средата на пелерината или странични отвори за ръцете.

Незадължителни детайли:

- джобове,
- яка.

Пелерините нямат:

- качулка,
- шнур или друг елемент, пристягащ талията и/или долния край на дрехата. Не е изключено, обаче, да имат колан.

Терминът „подобни артикули“, отнасящ се до пелерините, включва също облеклата, които имат характеристиките на пелерини, но са снабдени с качулка.

Тези подпозиции съдържат „парките“, които са облекла с различен стил, предназначени да осигурят защита срещу студа, вятъра и дъжда. Те са широки горни облекла с дълги ръкави. Парките от тези подпозиции са изработени от нелеки финоизтъкани тъкани, различни от тези, посочени в № 5903, 5906 или 5907 00 00. Тяхната дължина е включена между средата на бедрото и коляното.

Парките трябва да притежават всичките изброени характеристики:

- качулка,
- цял отвор върху предната част, който се затваря с помощта на цип, копчета тик-так или залепваща лента от вида „велкро“, често покрит с допълнителна предпазна лента,
- подплата, обикновено от вида „матласе“ или от синтетична кожа,
- шнур или друг елемент, пристягащ талията, различен от колан,
- външни джобове.

6201 91 00
до
6201 99 00

Други

Тези подпозиции съдържат:

1. Анораци и подобни артикули

Анорациите са облекла, предназначени да осигурят защита срещу вятъра, студа и дъжда. Те имат много общи черти с парките, но се различават от тях, между другото, по дължината си. Те стигат доста под талията, без да преминават средата на бедрото.

Анорациите от тези подпозиции са произведени от тъкани със сбита структура (различни от тези, принадлежащи към № 5903, 5906 или 5907 00 00).

Анорациите имат следните характеристики:

- качулка (понякога скрита в яката),
- цял отвор върху предната част, често покрит с допълнителна предпазна лента, затварящ се посредством цип, копчета тик-так или залепваща лента от вида „велкро“,
- подплата (която може да бъде ватирана или от вида „матласе“),
- дълги ръкави.

Освен това, анорациите обикновено притежават поне един от следните елементи:

- шнур или друг елемент, пристягащ талията и/или долния край на дрехата,
- ластично или друго подходящо средство за пристягане в крайщата на ръкавите,
- яка,
- джобове.

Във връзка с анорациите, изразът „подобни артикули“ включва:

а) Облеклата, които имат характеристиките на анорак, с изключение на:

- качулка, или
- подплата.

Той включва също облеклата, дефинирани по-горе като анораци, които имат само частичен отвор върху предната част, с някакво закопчаване. Този израз не включва облеклата, които нямат нито качулка, нито подплата.

б) Облеклата без подплата, с дълги ръкави, които стигат доста под ханша, без да преминават средата на бедрото и които са произведени от тъкани със сбита структура (различни от тези, принадлежащи към № 5903, 5906 или 5907 00 00) и са непромокаеми или обработени по такъв начин, че да осигурят равностойна защита срещу дъжда.

Те имат качулка и обикновено не са отворени отпред по цялата си дължина. Когато отворът е само частичен, може и да няма каквото и да е закопчаване, но в такъв случай, до нивото на отвора трябва да има допълнителна предпазна лента. Те имат обикновено ластик или друг пристягащ елемент на крайщата на ръкавите и в долния край на дрехата.

Облеклата, които иначе биха били обхванати от израза „анораци и подобни артикули“, но които нямат качулка и подплата, могат обаче да бъдат обхванати от израза „и подобни артикули“, когато този израз се използва във връзка с блузоните.

2. Якетата, блузони и подобни артикули

- а) Якетата са облекла, предназначени да осигурят известна защита при лошо време. Те достигат до ханша или точно под него. Те са изработени от тъкани със сбита структура. Най-често те са устойчиви на дъжд и вятър, но обратно на анорациите, нямат качулки.

Якетата имат следните характеристики:

- дълги ръкави,
- цял отвор, върху предната част, който се затваря с цип,
- хастар, който не е нито ватиран, нито „матласе“,
- яка,
- пристягащ елемент в долната част на дрехата (обикновено в долния ѝ край).

Освен това, тези блузони могат да имат пристягащ ластик или друго подходящо средство за пристягане в края на ръкавите.

- б) Блузоните са облекла, покриващи горната част на тялото. Тяхната кройка най-често е по-широка, което им придава външен вид на блуза. Те достигат до талията или точно под нея. Те имат дълги ръкави, дължината на които превишава тази на дрехата. Тъканите, от които те са произведени, не е необходимо да са устойчиви на дъжд и вятър.

Блузоните имат следните характеристики:

- вратна извивка, точно по врата, с или без яка,
- цял или частичен отвор върху предната част, затварящ се по всякакъв начин,
- обикновено са с пристягащ ластик или друго подходящо средство за пристягане в края на ръкавите,
- ластик или друг пристягащ елемент в долния край на дрехата.

Освен това блузоните могат да имат:

- външни джобове; и/или
- хастар; и/или
- качулка.

Във връзка с блузоните, изразът „и подобни артикули“ включва облеклата, които имат всички характеристики на блузоните, описани в буква б), но които се отличават по едно от следното:

- имат вратна извивка, различна от тази, която е точно по врата; или
- липса на отвор върху предната част, с вратна извивка, която е точно по врата или друга вратна извивка; или
- имат отвор върху предната част, без средство за затваряне.

От тези подпозиции са изключени:

- а) палтата, шлиферите и пелерините, принадлежащи към подпозиции 6201 11 00 до 6201 19 00;
- б) палтата, шлиферите и пелерините, включени в подпозиции 6202 11 00 до 6202 19 00;
- в) саката, включени в подпозиции 6203 31 00 до 6203 39 90 или 6204 31 00 до 6204 39 90;
- г) анорациите, якетата, блузоните и подобните артикули, от тъкани от № 5903, 5906 или 5907 00 00 или от нетъкани текстилни материали от № 5603, принадлежащи към № 6210.

6202 Палта, пелерини, анораци, якета, блузони и подобни артикули за жени или момичета, с изключение на артикулите от № 6204

6202 11 00 Палта, шлифери, пелерини и подобни артикули

до
6202 19 00

Обяснителната бележка за подпозиции 6201 11 00 до 6201 19 00 е приложима, с необходимите промени, касаещи облеклата за жени (с изключение на тези за момичета), които се класират в настоящите подпозиции и са отразени в таблицата както следва.

Дължина на гърба на дрехата, измерена в сантиметри от основата на яката до долния край (ръб) на дрехата в случаите на облекла за жени (с изключение на тези за момичета) с различни стандартни размери

S (small) малък размер	M (medium) среден размер	L (large) голям размер
84 cm	86 cm	87 cm

6202 91 00 Други

до
6202 99 00

Обяснителната бележка за подпозиции 6201 91 00 до 6201 99 00 е приложима, с необходимите промени.

6204 Костюми, ансамбли, сака, рокли, поли, поли-панталони, панталони, панталони с пластрон и презрамки, панталони до под коляното, къси панталони и шорти (различни от банските костюми) за жени или момичета

6204 41 00 Рокли

до
6204 49 90

Обяснителната бележка за подпозиции 6104 41 00 до 6104 49 00 е приложима, с необходимите промени.

6204 51 00 Поли и поли-панталони

до
6204 59 90

Обяснителната бележка за подпозиции 6104 51 00 до 6104 59 00 е приложима, с необходимите промени.

6206 Ризи, блузи, блузи-ризи, и шемизетки, за жени или момичета

Блузи

Като блузи за жени или момичета се считат леките облекла, предназначени да покрят горната част на тялото, с дизайн в стил „фантазе“, най-често свободно скроени, с или без яка, с или без ръкави, с вратна извивка от всякакъв вид или най-малкото с презрамки, с или без отваряне. Те могат да имат гарнитури, такива като вратовръзки, жабо, дантели, връзки или бродерии.

Ризи, блузи-ризи и шемизетки

Разпоредбите на обяснителната бележка за № 6106 относно ризите, блузите-ризи и шемизетките за жени или момичета, от трикотаж, са приложими за ризите, блузите-ризи и шемизетките от настоящата позиция.

Облеклата от тази позиция достигат до под талията, като блузите са по-къси от другите облекла, описани по-горе.

Тази позиция не включва облеклата, които, поради дължината си, се носят като рокли.

6207 Долни фланелки, слипове, долни гащи, нощници, пижами, хавлии за баня, халати и подобни артикули, за мъже или момчета

6207 21 00 Нощници и пижами

до
6207 29 00

Тези подпозиции съдържат пижами за мъже или момчета, различни от тези от трикотаж, които поради общия си външен вид и естеството на техния плат, са разпознаваеми като предназначени да се носят изключително или главно като нощни облекла.

Пижамите се състоят от две дрехи, а именно:

— една дреха, предназначена да покрива горната част на тялото, най-често с вид на сако,

— една дреха, състояща се от шорти или панталон с проста кройка, без отвор или с отвор върху предната част.

Съставните части на тези пижами трябва да бъдат със съответстващ или съвместим размер и да бъдат подходящи по кройката, по съставящите ги материали, по цветовете, по украсите и по степента на довършване по начин, означаващ ясно, че са предназначени да бъдат носени заедно от едно и също лице.

Пижамите трябва да създават известно удобство за използване в качеството на нощно облекло, по-специално чрез:

- естеството на платовете,
- тяхната, най-често, широка кройка,
- липсата на неудобни елементи, такива като големи копчета, твърде големи гарнитури или украси.

Нощните облекла от една част от типа „гащеризон“, покриващи едновременно горната и долната част на тялото и обвиващи поотделно всеки крак, принадлежат към подпозиции 6207 91 00 до 6207 99 90.

6208

Долни фланелки и ризи, комбинезони, фусти, пликчета, нощници, пижами, халати, хавлии за баня, домашни роби и подобни артикули, за жени или момичета

6208 21 00 до 6208 29 00

Нощници и пижами

Тези подпозиции съдържат пижамите за жени или момичета, различни от тези от трикотажа, които поради общия си външен вид и естеството на техния плат, са разпознаваеми като предназначени да се носят изключително или главно като нощни облекла.

Пижамите се състоят от две дрехи, а именно:

- една дреха, предназначена да покрива горната част на тялото, най-често с вид на сако,
- една дреха, състояща се от шорти или панталон с проста кройка, с или без отвор.

Съставните части на тези пижами трябва да бъдат със съответстващ или съвместим размер и да бъдат подходящи по кройката, по съставящите ги материали, по цветовете, по украсите и по степента на довършване по начин, означаващ ясно, че са предназначени да бъдат носени заедно от едно и също лице.

Пижамите трябва да създават известно удобство за използване в качеството на нощно облекло, по-специално чрез:

- естеството на платовете,
- тяхната, най-често, широка кройка,
- липсата на неудобни елементи, такива като големи копчета, твърде големи гарнитури или украси.

Асортиментите от облекла, наречени „baby dolls“, които са съставени от много къса нощница и подходящи пликчета, също се считат като пижами.

Нощните облекла от една част от типа „гащеризон“, покриващи едновременно горната и долната част на тялото и обвиващи поотделно всеки крак, принадлежат към подпозиции 6208 91 00 до 6208 99 00.

6209

Облекла и допълнения за облеклата, за бебета

Обяснителната бележка за № 6111 е приложима, с необходимите промени.

6210

Облекла, конфекционирани от продуктите от № 5602, 5603, 5903, 5906 или 5907 00 00

Обяснителните бележки за подпозиции 6201 11 00 до 6201 19 00 и 6202 11 00 до 6202 19 00, са приложими с необходимите промени.

6210 10 92

Престилки за еднократна употреба, от вида използван от пациенти и хирурзи при хирургически процедури

Престилките за пациенти и хирургическите престилки са продукти за еднократна употреба, които обикновено се затварят на гърба и се използват в здравни заведения. Престилките се използват за предотвратяване на пренасянето на потенциално инфекциозни агенти (в суха среда, влажна среда или по въздушен път) чрез пряк контакт от хирургичния екип към пациента и обратното. Престилките обикновено са изработени от няколко пласта нетъкан текстил и могат да бъдат частично ламинирани с пластмасово покритие за осигуряване на допълнителна здравина и защита в зоните, които има вероятност да бъдат изложени на въздействието на телесни течности (напр. ръцете до лакътя и корема). Хирургическите престилки могат да бъдат импрегнирани с флуорирани въглеродороди или силикон за подобряване на водоотблъскващите свойства.

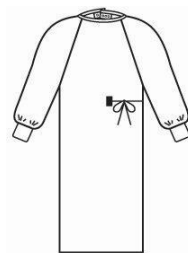

- 6211 Горни спортни облекла, комбинезони и ансамбли за ски и бански костюми; други облекла**
- 6211 11 00 и 6211 12 00 Бански костюми**
 Виж обяснителните бележки към ХС за № 6211, първи параграф.
 Обяснителната бележка за подпозиции 6112 31 10 до 6112 39 90 е приложима, с необходимите промени.
- 6211 32 31 Чиято външна част е изработена само от един и същ плат**
 За прилагането на тази подпозиция съставните части на едно горно спортно облекло трябва да бъдат с една и съща структура, в един и същ стил, с един и същ цвят и с един и същ състав; те трябва, между другото, да бъдат със съответстващи или съвместими размери.
 Когато една съставна част на такова горно спортно облекло има поставени украси или гарнитури, които не се намират върху другата съставна част, тези облекла се класират в настоящата подпозиция при условие, че тези украси или гарнитури имат минимално значение и ако са ограничени само на едно или две места върху споменатата съставна част (например около врата или по крайщата на ръкавите).
 Обаче, когато украсите или гарнитурите са получени по време на тъкането, класирането в настоящата подпозиция се изключва, освен ако се касае за знак на фирмата или за друг подобен символ.
- 6211 32 41 и 6211 32 42 Други**
 При прилагането на тези подпозиции горната част и долната част на едно горно спортно облекло трябва да бъдат представени заедно.
- 6211 33 31 Чиято външна част е изработена само от един и същ плат**
 Виж Обяснителната бележка за подпозиция 6211 32 31.
- 6211 33 41 и 6211 33 42 Други**
 Виж Обяснителната бележка за подпозиции 6211 32 41 и 6211 32 42.
- 6211 42 31 Чиято външна част е изработена само от един и същ плат**
 Виж Обяснителната бележка за подпозиция 6211 32 31.
- 6211 42 41 и 6211 42 42 Други**
 Виж Обяснителната бележка за подпозиции 6211 32 41 и 6211 32 42.
- 6211 43 31 Чиято външна част е изработена само от един и същ плат**
 Виж Обяснителната бележка за подпозиция 6211 32 31.
- 6211 43 41 и 6211 43 42 Други**
 Виж Обяснителната бележка за подпозиции 6211 32 41 и 6211 32 42.
- 6212 Сутиени, ластични колани, корсети, тиранти, жартieri, ластици за чорапи и подобни артикули и техните части, дори трикотажни или плетени**

6212 20 00**Ластични колани и колан-гащи**

Тази позиция обхваща по-специално коланите-гащи, дори трикотажни или плетени, които имат кройката на кюлоти със или без крачоли или на кюлоти с висока талия (дълбоки) със или без крачоли.

Те трябва да притежават следните характеристики:

- а) да обхващат талията и ханша, като отстри на ханша височината им да надвишава 8 cm (измерени от извивката до горния край),
- б) да имат вертикална и ограничена хоризонтална еластичност. Наличието на подсилващи елементи или подплата на нивото на корема, дори на приложения от дантели, ленти, на пасмантерийни елементи (например ширити) или други е допустимо при условие, че се запазва вертикалната еластичност,
- в) да са съставени от следните текстилни материали:
 - смес, съдържаща памук и 15 % или повече прежди от еластомери, или
 - смес, състояща се от синтетични или изкуствени влакна и 10 % или повече прежди от еластомери, или
 - смес от памук (не повече от 50 %), повишено съдържание на синтетични или изкуствени влакна и 10 % или повече прежди от еластомери.

6217**Други конфекционирани допълнения за облекла; части за облекла или за допълнения за облекла, различни от № 6212****6217 10 00****Допълнения**

Обяснителната бележка за подпозиции 6117 80 10 и 6117 80 80 е приложима, с необходимите промени.

ГЛАВА 63

ДРУГИ КОНФЕКЦИОНИРАНИ ТЕКСТИЛНИ АРТИКУЛИ; АСОРТИМЕНТИ; ПАРЦАЛИ И УПОТРЕБЯВАНИ ОБЛЕКЛА И ТЕКСТИЛНИ АРТИКУЛИ**Общи разпоредби**

За класирането на артикулите, съставени от два или повече текстилни материали, в подпозициите на дадена позиция, виж Общите разпоредби към Обяснителните бележки за настоящия раздел.

I. ДРУГИ КОНФЕКЦИОНИРАНИ ТЕКСТИЛНИ АРТИКУЛИ**6305****Амбалажни чували и торбички**

Някои чували от текстилни материали са включени в други позиции, по-специално в № 4202 и 6307. Амбалажните чували и торбички от хартия принадлежат към № 4819, но същите артикули от тъкан от хартиена прежда принадлежат към настоящата позиция.

Чувалите от текстилни материали, подплатени отвътре с хартия, се класират най-често в настоящата позиция, докато чувалите от хартия, подплатени отвътре с текстилни материали, принадлежат към подпозиция 4819 40 00.

6305 10 10**Употребявани**

В тази подпозиция се включват само артикулите, които са послужили най-малко един път за транспортиране на стоки и са запазили явни следи за това: следи от продукта, който са съдържали, мръсни петна, дупки, разкъсвания, поправки, разтегнати шевове, следи от връзването или от шева върху отвора и други.

6307**Други конфекционирани артикули, включително шаблоните за облекла****6307 90 92****Чаршафи за еднократна употреба, конфекционирани от продуктите от № 5603, от вида използван при хирургически процедури**

Настоящата подпозиция включва конфекционирани хирургически чаршафи за еднократна употреба, специално предназначени за използване по време на хирургични операции за предотвратяване на пренасянето на потенциално инфекциозни агенти (в суха среда, влажна среда или по въздушен път) чрез пряк контакт от хирургичния екип към пациента и обратното. Хирургическите чаршафи обикновено са съставени от няколко пласта нетъкан текстил и са конфекционирани чрез поръбване.

Хирургическите чаршафи се използват за осигуряване на микробиологично чиста работна среда около пациента. Хирургическите чаршафи могат да бъдат импрегнирани с флуорирани въглеродороди или силикон за подобряване на водоотблъскващите свойства. Те могат също да бъдат частично ламинирани с пластмасово покритие за осигуряване на допълнителна здравина и защита в зоните, които има вероятност да бъдат изложени на въздействието на телесни течности. В допълнение те могат да бъдат покрити с хартиен слой за осигуряване на комфорт при допир с кожата на пациента. Чаршафите, които се използват върху пациенти, могат да имат отвори или прозрачни зони за улесняване на достъпа до пациента.

Настоящата подпозиция не включва:

- чаршафи, които са напоени или промазани с фармацевтични субстанции или пригодени за продажба на дребно за медицински, хирургически, стоматологични или ветеринарни цели (№ 3005), и
- артикули, които притежават ясно изразени характеристики на покривки и кърпи за тоалет (напр. кърпи за ръце или лице, тоалетни тривки) или покривки и кърпи за кухня, като например кърпи за избърсване на порцеланови изделия или кърпи за стъкло (№ 6302).

6307 90 98**Други**

Настоящата подпозиция съдържа по-специално:

1. Калъфите за глави на ракети за тенис или бадминтон, стикове за голф и други, конфекционирани от тъкан (обикновено покрита с пластмаса), с или без джоб за поставяне на топките. Целите калъфи, снабдени или не с дръжка или с каишка за през рамо, се класират в № 4202;
2. Тюрбаните, които се състоят от лента от тъкан с мотив по желание (обикновено направена от памук или смес от памук и от коприна), с дължина от 4 до 5 m и широчина около 50 cm. Те са поръбени по двете страни, понякога по крайщата имат ресни и обикновено са представени сгънати в индивидуални опаковки.

РАЗДЕЛ XII

ОБУВКИ, ШАПКИ, ЧАДЪРИ ЗА ДЪЖД И СЛЪНЦЕ, БАСТУНИ, КАМШИЦИ, БИЧОВЕ И ТЕХНИТЕ ЧАСТИ; АПРЕТИРАНИ ПЕРА И АРТИКУЛИ ОТ ПЕРА; ИЗКУСТВЕНИ ЦВЕТА; ИЗДЕЛИЯ ОТ КОСИ

ГЛАВА 64

ОБУВКИ, ГЕТИ И ПОДОБНИ АРТИКУЛИ; ЧАСТИ ЗА ТЯХ**Общи разпоредби**

1. Относно тълкуването на понятията „външни ходила“ и „горна част“, виж Обяснителните бележки към ХС, Общи разпоредби за настоящата глава, параграфи (В) и (Г).

Освен това, относно „горната част“, съставена от два или повече материала (забележка 4 а) и допълнителна забележка 1 към глава 64), се прилагат следните разпоредби:

- а) „Горната част“ е частта от обувката, която обхваща страните и горната част на стъпалото, като може също да покрива и крака. Стига до ходилото, към което се закрепва. Може също да бъде вмъкната в ходилото.

Съставляващите материали на горната част са тези, които са частично или изцяло видими на външната повърхност на обувката. Следователно хастара не е съставен материал на горната част. Съставляващите материали на горната част са прикрепени един за друг.

След отстраняване на подсилванията и допълненията, при изчисляването на общата повърхност на съставляващите горната част материали, не се взима предвид зоната от текстилен материал С.

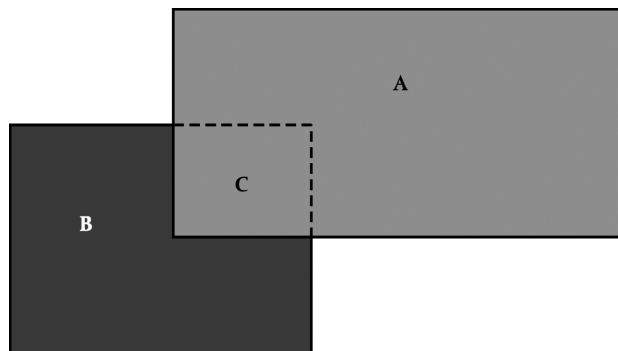

Например: А съответства на кожа, В на текстилен материал и зона С на частта текстилен материал, която е покрита с кожа А. Не се взема предвид зоната с текстилен материал С при изчисляването на общата повърхност на съставляващите горната част материали.

Не се взимат предвид системите за закопчаване, като връзки, лентите тип „Велкро“ и т. н. (виж Обяснителните бележки към ХС, Общи разпоредби към настоящата глава, (Г), последния параграф).

- б) „Хастарът“ може да бъде от какъвто и да е материал. Може да бъде съставен от един или повече материала. Хастарът е в контакт със стъпалото и служи за пълнеж, защита или само за декорация. Хастарът не е видим върху външната повърхност на обувката, с изключение на случаите, когато обвива глезена, например.
- в) „Допълненията“ и „подсилванията“ са дефинирани в забележка 4 а) към глава 64 и в допълнителна забележка 1 към глава 64, както и в общите разпоредби на обяснителните бележки към ХС за настоящата глава, (Г), последния параграф.

Допълненията обикновено изпълняват функцията на орнаменти, а подсилванията — защитна или подсилваща функция. Тъй като подсилванията са прикрепени към горната част, за да ѝ придадат повишена устойчивост, те са прикрепени към външната повърхност на горната част, а не само към хастара. Част от хастара обаче може да се показва под подсилването, при условие че така не се намалява подсилващата му функция. Освен към горната част, подсилването или допълнението може да бъде прикрепено или вмъкнато и в ходилото. Един материал не се счита като допълнение или подсилване, а като част от горната част, ако начинът, по който са съединени материалите, които се намират под него, не осигурява трайно закрепване (например зашиването е траен начин на съединяване).

По смисъла на забележка 4 а), „подобни приспособления“ могат да бъдат също и лого или предната част (покриваща пръстите) на обувката.

При определянето на материала на „горната част“ не се вземат предвид езика (вътрешен език), покриващ изцяло или частично крака.

Виж схемата по-долу: с пунктир линия е обозначен вътрешния език.

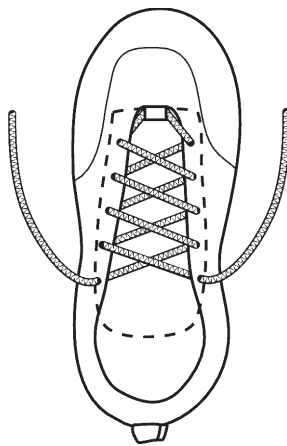

Илюстрациите и текста по-долу са пример за начина на определяне на съставляващия „горната част“ материал.

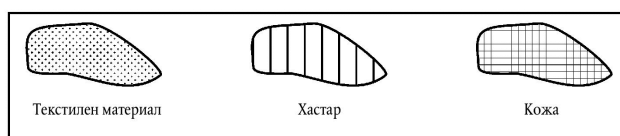
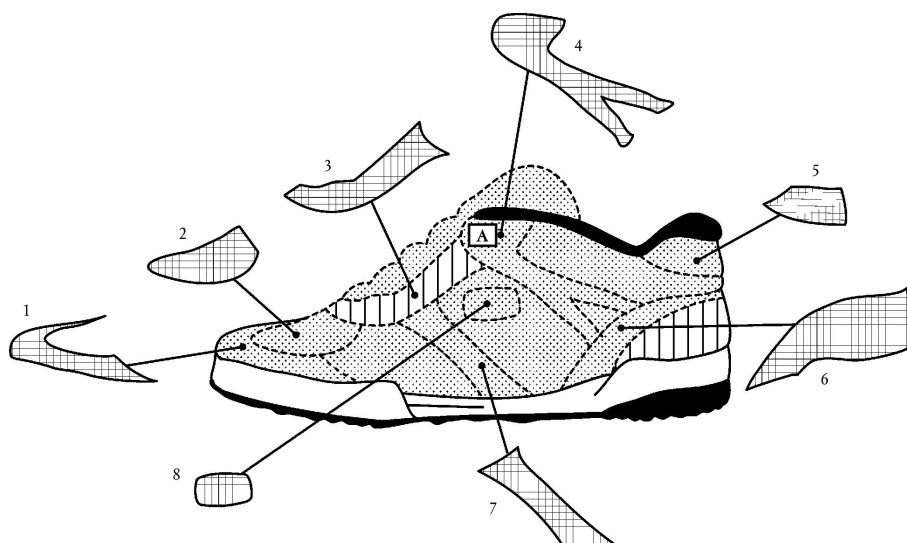
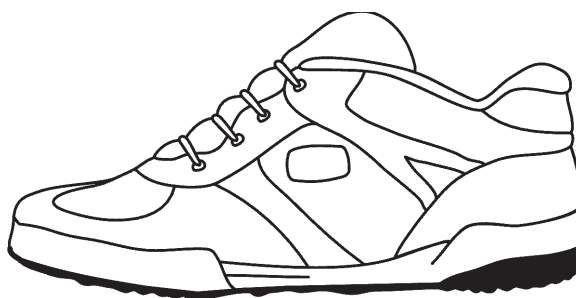

Обувката от илюстрацията по-горе е съставена от кожа и текстилен материал. За определяне на съставляващия материал на „горната част“ по смисъла на глава 64 като се изключат „допълненията“ и „подсилванията“, трябва да се имат предвид следните разпоредби:

- 1 и 2. Когато предната част (1) и елемент (2), които са от кожа се махнат, под тях се констатира наличието на текстилен материал (който не представлява хастар). Частите от кожа (1 и 2), изпълняващи защитна функция, се считат като подсилвания. Тъй като текстилният материал, който се намира под частите от кожа (1 и 2) е частично видим на повърхността, той трябва да се счита като част от горната част.
3. Когато се махне част (3) от илюстрацията по-горе, която също е от кожа, се констатира наличието на текстилен материал (зона А от илюстрация към точка 1, буква а) по-горе) и на хастар. Тъй като текстилният материал не покрива цялата повърхност под част (3), тъй като хастарът не се счита за горна част и тъй като под кожата има предимно хастар, частта от кожа не подсилва материята на горната част и следва да се счита като част от горната част.
4. Частта от кожа (4) е била зашита върху част от текстилен материал и покрива също част (3) на нивото на зона (А). Тъй като има текстилен материал частично видим на повърхността, под части (4) и (3) и частично видим на повърхността под част (А) и тъй като част (4) подсилва „горната част“, тя се счита като подсилване. Следователно част (3) и текстилният материал под част (4), с изключение на повърхността от текстилен материал под част (3), трябва да се считат като части на „горната част“.
5. Когато се премахне частта от кожа (5), се констатира наличието на текстилен материал частично видим на повърхността. Тъй като част (5) подсилва горната част на тока и тъй като отдолу има пласт текстилен материал частично видим на повърхността, кожата се счита като подсилване.
6. При премахването на кожения форт на тока (6), се констатира наличието на хастар и на текстилен материал частично видим на повърхността. Тъй като текстилният материал не покрива цялата повърхност под кожата, коженият форт на тока (6) не изпълнява подсилваща функция на „горната част“ и следователно трябва да се счита като част от „горната част“ (а не като подсилване).
7. Когато се махне част (7) (също от кожа), отдолу се констатира наличието на текстилен материал частично видим на повърхността. Тъй като част (7) подсилва страната на „горната част“, тя се счита за подсилване.
8. При премахването на коженото лого (8), отдолу се констатира наличието на текстилен материал частично видим на повърхността. Следователно тъй като логото е „подобно приспособление“ по смисъла на Забележка 4 (а) към глава 64, то не се счита като част от „горната част“.

След като се изчисли процентното съотношение по повърхността на кожените части и тези от текстилен материал, идентифицирани като части от „горната част“, се констатира, че текстилният материал преобладава (70 % текстилен материал). Обувката следователно ще бъде класирана като обувка с горна част от текстилен материал.

2. Понятието „каучук“ по смисъла на номенклатурата, е дефинирано в забележка 1 на глава 40; забележка 3 а) на настоящата глава разширява съдържанието му по смисъла на тази глава.
3. Понятието „пластмаси“, по смисъла на номенклатурата, е дефинирано в забележка 1 на глава 39; забележка 3 а) на настоящата глава разширява съдържанието му по смисъла на тази глава.
4. Понятието „естествена кожа“ по смисъла на тази глава, е дефинирано в забележка 3 б) на глава 64.
5. Изразът „текстилни материали“ е дефиниран в обяснителните бележки към ХС, общи разпоредби, (Д) и (Е) на настоящата глава. Следователно, за целите на глава 64, „текстилни материали“ са: влакната (например нетъкан текстил), конците, тъканите, платовете, филшовете, тънките и дебели въжета и плетените от тях артикули, отнасящи се в глави 50 до 60. Що се отнася до тъканите от глава 59, забележките към глава 59 трябва да се прилагат само като се имат предвид разпоредбите на забележка 3 а) към глава 64.

6402

Други обувки с външни ходила и горна част от каучук или пластмаси

6402 12 10
до
6402 19 00

Спортни обувки

Виж забележка 1 към подпозициите на настоящата глава.

6402 12 10
и
6402 12 90

Обувки за ски и за сноуборд

Настоящата подпозиция включва всички видове обувки за ски.

6402 19 00

Други

Забележка 1 а) към подпозициите на настоящата глава включва само обувките, изработени с цел да се практикува някаква определена (специфична) спортна дейност, чиито закрепени или сменяеми приспособления, упоменати в забележката към подпозициите, затрудняват употребата на тези обувки за други цели, като например ходенето по асфалт поради височината на обувката, твърдостта ѝ или наличието на хлъзгащо се приспособление.

6402 20 00

Обувки с горна част от ленти, ремъци или каишки, свързани с ходилото чрез цапфи

За прилагането на тази подпозиция не е необходимо цапфите да са видими върху външното ходило, което е в контакт със земята; те могат също да бъдат свързани с вътрешното и/или междинното ходило. Ребордите не се считат за част от ходилото.

6402 99 31
и
6402 99 39

Обувки, чиято предна, лицева част е съставена от каишки или е изрязана на едно или повече места

Под предна лицева част се разбира горната част на обувката, покриваща предната част на крака.

6402 99 31

Чиято най-голяма височина на тока, включително ходилото, превишава 3 cm

За целите на тази подпозиция не е от значение дали тока може да бъде разграничен от ходилото или представлява неразграничима част от ходилото (например цяла подметка заедно с тока или платформа).

Снимките по-долу представляват пример за начина, по който се взимат размерите:

Ае точката, откъдето започва горната част

В > 3 cm

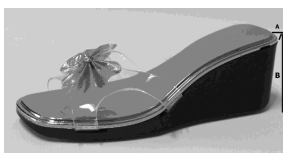

- 6403** **Обувки с външни ходила от каучук, от пластмаси, от естествена или възстановена кожа и горна част от естествена кожа**
- Под „естествена кожа“ се разбира кожата от № 4107 и 4112 до 4114 (виж забележка 3 б) на настоящата глава). От тази позиция следователно са изключени и се класират в № 6405 обувките с горна част от кожухарски кожи или с горна част от възстановена кожа.
- 6403 12 00** **Спортни обувки**
и
6403 19 00 Виж забележка 1 към подпозициите на настоящата глава.
- 6403 12 00** **Обувки за ски и за сноуборд**
- Виж обяснителната бележка за подпозиции 6402 12 10 и 6402 12 90.
- 6403 19 00** **Други**
- Виж обяснителната бележка за подпозиция 6402 19 00.
- 6403 59 11** **Обувки с предна, лицева част, съставена от каишки или изрязана на едно или повече места**
до
6403 59 39 Виж обяснителната бележка за подпозиции 6402 99 31 и 6402 99 39.
- 6403 59 11** **Чиято най-голяма височина на тока, включително ходилото, превишава 3 см**
- Обяснителната бележка за подпозиция 6402 99 31 е приложима с необходимите промени.
- 6403 99 11** **Обувки, с лицева, предна част, съставена от каишки или изрязана на едно или повече места**
до
6403 99 38 Виж обяснителната бележка за подпозиции 6402 99 31 и 6402 99 39.
- 6403 99 11** **Чиято най-голяма височина на тока, включително ходилото, превишава 3 см**
- Обяснителната бележка за подпозиция 6402 99 31 е приложима с необходимите промени.
- 6404** **Обувки с външни ходила от каучук, пластмаси, естествена или възстановена кожа и горна част от текстилни материали**
- 6404 11 00** **Спортни обувки; обувки за тенис, баскетбол, гимнастика, за тренировки и други подобни**
- Като „спортни обувки“ по смисъла на настоящата подпозиция се считат всички обувки, които отговарят на условията в забележка 1 към подпозициите на тази глава.
- Забележка 1 а) към подпозициите на настоящата глава включва само обувките, изработени с цел да се практикува някаква определена (специфична) спортна дейност, чиито закрепени или сменяеми приспособления, упоменати в забележката към подпозициите, затрудняват употребата на тези обувки за други цели, като например ходенето по асфалт поради височината на обувката, твърдостта ѝ или наличието на хлъзгащо се приспособление.
- Изразът „обувки за тенис, баскетбол, гимнастика, за тренировки и други подобни“ от настоящата подпозиция включва обувките, които поради своята форма, модел и външен вид показват, че са предназначени за практикуване на спортна дейност, такава като например ветроходство, скуош, тенис на маса, волейбол. Обаче обувките, предназначени изключително или главно например за рафтинг, за ходене пеша, за ходене по планините, за дълги преходи и алпинизъм, са изключени.
- Всички тези обувки имат външно ходило, което предпазва от хлъзгане, и затварящо приспособление, осигуряващо стабилност на крака в обувката (например връзване, затваряне със самозалепващи ленти).
- Наличието на гарнитури с минимално значение, такива като декоративни ленти или шевове, етикети (дори шити), бродирани мотиви, напечатани или оцветени връзки, не пречи на класирането в настоящата подпозиция.
- Обувките, предназначени да бъдат носени от деца и юноши поради размера си, също могат да бъдат включени към настоящата подпозиция.

6406

Части за обувки (включително горните части, дори фиксирани върху ходила, различни от външните ходила); сменяеми вътрешни ходила, табан хастари и подобни сменяеми артикули; гети, гамаши и подобни артикули и техните части

Повечето от частите за обувки, посочени в тази позиция, са упоменати в обяснителните бележки към ХС за № 6406. Настоящата позиция съдържа дървените ходила за сандали („бос крак“ и други), без горна част или без каишки, връзки, нито ленти.

Виж забележка 2 на настоящата глава, даваща списък на артикули, които не се считат като части за обувки по смисъла на настоящата позиция.

Частите за обувки могат да бъдат от всякакви материали, различни от азбест, включително метал.

6406 90 30

Комплекти, състоящи се от горни части на обувки, фиксирани върху вътрешните ходила или върху други вътрешни части, но без външните ходила

Комплектите от тази подпозиция, които не представляват още обувки, са образувани от горната част на обувката и от една или повече вътрешни части (по-специално вътрешното ходило), но на които липсва външното ходило (второ ходило).

ГЛАВА 65

ШАПКИ И ЧАСТИ ЗА ШАПКИ

- 6504 00 00** **Шапки, плетени или изработени чрез съединяване на ленти от всякакви материали, дори гарнирани**
- Като гарнирани шапки се разбират тези, които са покрити изцяло или частично от гарнитури, дори ако те са от същия материал като шапката.
- Като гарнитури се считат по-специално: подплатите, поставени във вътрешността на кепето, вътрешните ленти (от кожа или от всякакъв друг материал), поръбените ленти, външните ленти (кордели), гайтаните, катарамите, копчетата, закръглените скъпоценни камъни, значките, перата, декоративните тегели, изкуствените цветя, дантелите, тъканите или лентите, вързани на фльонги.
- 6505 00** **Шапки от трикотаж или конфекционирани от дантели, филц или други текстилни продукти на парчета (но не на ленти), дори гарнирани; мрежи и филета за коса от всякакви материали, дори гарнирани**
- За класирането на тюрбаните, виж Обяснителната бележка за подпозиция 6307 90 98.
- 6505 00 10** **От филц от косми или от вълна и косми, изработени с помощта на щумпи или дискове от № 6501 00 00**
- Под „филц от косми“ се разбира филцът, произведен от косми от див или питомен заек, от мускусен плъх, от нутрия, от бобър, от видра или от подобни къси косми.
- „Филцът от вълна и косми“ може да бъде направен чрез смесване на влакната от вълна и на космите, във всякаква пропорция, или чрез друга комбинация на двата продукта (например филц от вълна, покрит с пласт от косми).
- Филцовете от косми и от вълна и косми могат да съдържат допълнително други влакна (например синтетични или изкуствени текстилни влакна).
- 6505 00 30**
и
6505 00 90 **Други**
- Тази подпозиция съдържа главно артикулите от вълнен филц, дори с добавка на други влакна (например синтетични или изкуствени текстилни влакна), като разбира се, артикулите, изработени от филц от вълна и косми, принадлежат към подпозиция 6505 00 10.
- Под „вълнен филц“ се разбира филцът, произведен от вълна или косми, имащи известна аналогия с вълната (косми от вигон, от камила, от теле, от крава и други).
- 6506** **Други шапки, дори гарнирани**
- 6506 99 10** **От филц от косми или от вълна и косми, изработени с помощта на щумпи или дискове от № 6501 00 00**
- Обяснителната бележка за подпозиция 6505 00 10 е приложима с необходимите промени.
- 6506 99 90** **Други**
- Виж обяснителната бележка за подпозиции 6505 00 30 и 6505 00 90.
- 6507 00 00** **Ленти за вътрешни гарнитури, подплати, външни гарнитури, вътрешни предпазни приспособления, козирки и подбрадници за шапкарството**
- Настоящата позиция не включва трикотажните ленти за глава от вида на тези, използвани от спортистите за абсорбиране на потта (виж Обяснителните бележки за подпозиции 6117 80 10 и 6117 80 80).

ГЛАВА 66

ЧАДЪРИ, СЛЪНЧОБРАНИ, БАСТУНИ, БАСТУНИ-СТОЛОВЕ, КАМШИЦИ, БИЧОВЕ, И ТЕХНИТЕ ЧАСТИ

- Забележка 1 в)** Чадърите и слънчобраните, предназначени за забавление на децата, се различават от чадърите и слънчобраните от тази глава по естеството на съставните материали, по тяхната обикновено по-елементарна изработка, по умалените им размери и по факта, че не са използвани за действителна защита от дъжд или слънце (виж също Обяснителните бележки към ХС за № 9503, (Г), последен параграф). Без да се нарушават тези критерии, дължината на дръжките на чадърите и слънчобраните, предназначени за забавление на децата, рядко превишава 25 cm.
- 6601** **Чадъри и слънчобрани (включително чадърите бастуни, плажните чадъри, градинските чадъри и подобни артикули)**
- Относно разликата между артикулите от тази позиция и тези, които са предназначени за забавление на деца, виж Обяснителната бележка за забележка 1 в) на настоящата глава.
- В настоящата позиция са класирани също:
1. Слънчобраните и чадърите с малки размери, предназначени за действителна защита на децата срещу слънцето или дъжда;
 2. Малките слънчобрани, предназначени да бъдат поставени върху детските колички за защита срещу слънцето.
- Чадърите и слънчобраните, които (поради естеството на материалите, използвани за изработката им) са използвани само като карнавални артикули, са изключени от тази позиция и се класират в № 9505.
- 6601 10 00** **Градински чадъри и подобни слънчобрани**
- Виж Обяснителните бележки за подпозициите към ХС за подпозиция 6601 10.
- 6603** **Части, гарнитури и принадлежности за артикулите от № 6601 или 6602**
- 6603 20 00** **Сглобени елементи, дори със стойки или стойки с дръжки, за чадъри или слънчобрани**
- Тази подпозиция съдържа:
1. Сглобените елементи със стойката, т.е. скелета на чадъра или слънчобрана, с или без гарнитури (или принадлежности);
 2. Сглобените елементи без стойката, с или без гарнитури (или принадлежности), т.е. комплектният механизъм от пръчки и спици, който се хлъзга по дължината на стойката и позволява да се отваря и да се затваря чадъра и слънчобрана, като в същото време служи като обтегач и като носител на покривалото.
- В замяна на това, простите сглобки от пръчки и спици, представляващи комплектен механизъм от пръчки и спици, са изключени от тази подпозиция и трябва да бъдат включени в подпозиция 6603 90 90.
- 6603 90 10** **Ръкохватки и топки**
- Тази подпозиция съдържа ръкохватките (включително заготовките, разпознаваеми като такива) и топките, които се адаптират към крайщата, от страната, където се държат с ръка, на стойките за чадъри или слънчобрани, на бастуните, на бастуните-седалки, на камшиците, на бичовете и подобни.
- 6603 90 90** **Други**
- Освен сглобките, за които става въпрос в последния параграф на обяснителната бележка за подпозиция 6603 20 00, настоящата подпозиция съдържа по-специално несглобените пръчки и спици, както и артикулите, посочени в Обяснителните бележки към ХС за № 6603, втори параграф, 3 до 5.

ГЛАВА 67

**АПРЕТИРАНИ ПЕРА И ПУХ И АРТИКУЛИ ОТ ПЕРА И ПУХ; ИЗКУСТВЕНИ ЦВЕТЯ;
ИЗДЕЛИЯ ОТ ЧОВЕШКИ КОСИ**

- 6702** **Изкуствени цветя, листа и плодове и техните части; артикули, изработени от изкуствени цветя, листа или плодове**
- Виж забележка 3 на настоящата глава. Като аналогични процеси от гледна точка на забележка 3 на настоящата глава са приети сглобяването чрез самозалепване, извършено чрез нагряване на материала, или сглобяването с помощта на плъзгащи се устройства, които се закрепват върху пръчката чрез триене.
- 6703 00 00** **Подредени, изгънени, избелени или по друг начин обработени човешки коси; вълна или други животински косми или други текстилни материали, подготвени за изработка на перуки или на подобни артикули**
- От настоящата позиция са изключени естествените сплитки от необработени човешки коси, дори измити и обезмаслени, получени директно при отрязването им и неперетърпели друга обработка (№ 0501 00 00).

РАЗДЕЛ XIII

ИЗДЕЛИЯ ОТ КАМЪНИ, ГИПС, ЦИМЕНТ, АЗБЕСТ, СЛЮДА ИЛИ АНАЛОГИЧНИ МАТЕРИАЛИ; КЕРАМИЧНИ ПРОДУКТИ; СТЪКЛО И ИЗДЕЛИЯ ОТ СТЪКЛО

ГЛАВА 68

ИЗДЕЛИЯ ОТ КАМЪНИ, ГИПС, ЦИМЕНТ, АЗБЕСТ, СЛЮДА ИЛИ АНАЛОГИЧНИ МАТЕРИАЛИ**Общи разпоредби**

Настоящата глава съдържа не само артикулите, готови за употреба, а в някои от подпозициите си, също и полупродукти, които могат да се нуждаят от преработки преди крайното си приложение (например смесите на базата на азбест или на базата на азбест и на магнезиев карбонат от № 6812).

- 6802** **Обработени дялани или строителни камъни (различни от шистите) и изделия от тези камъни, с изключение на тези от № 6801; кубчета, парчета и подобни артикули за мозайки от естествени камъни (включително шистите), дори върху подложка; гранули, отломки и прах от естествени камъни (включително шистите), оцветени изкуствено**
- Виж забележка 2 на настоящата глава, която уточнява какво трябва да се разбира под „обработени дялани или строителни камъни“.
- 6802 10 00** **Плочки, кубчета, парчета и подобни артикули, дори с форма, различна от квадратна или правоъгълна, чиято най-голяма повърхност може да се впише в квадрат със страна, по-малка от 7 cm; изкуствено оцветени гранули, отломки и прах**
- Към тази подпозиция принадлежат артикулите, посочени в Обяснителните бележки към ХС за № 6802, седми параграф.
- 6802 21 00 до 6802 29 00** **Други дялани или строителни камъни и изделия от тях, просто разрязани или разцепени, с равна или гладка повърхност**
- Тези подпозиции съдържат камъните и изделията от тях (включително заготовките за изделия), просто разрязани или разцепени, които имат една или повече равни или гладки страни. Последните могат да са били изчегъртани, пробити или изчукани.
- 6802 93 10** **Полиран, декориран или обработен по друг начин, но не скулптиран, с нетно тегло, равно или превишавашо 10 kg**
- Освен изделията от камък, на които цялата или част от повърхността е била полирана, в тази подпозиция са включени по-специално:
1. Изделията от камък, на които цялата или част от повърхността е била изстъргана, огладена с пясък или шлифована;
 2. Изделията от декориран камък. Това са изделия от камък, покрити с мотиви и орнаменти, оцветени или лакирани или гладко обработени по друг начин, например чрез изготвяне върху полирана повърхност на рисунки, получени чрез изчукване;
 3. Инкрустираните изделия от камък, украсени с мозайки, с метални орнаменти или с прости гравирани инкрустации;
 4. Изделията от камък с корнизи или вертикални улеи, т.е. изделията, покрити с линейни орнаменти, такива като ивици, цокли, скосени ръбове, полужлебове или орнаментални ръбове;
 5. Стругованите изделия от камък, такива като средни части на колони, балюстради и подобни.
- 6802 93 90** **Друг**
- Към тази подпозиция принадлежи например, скулптираният гранит, т.е. изделията, покрити с орнаментни мотиви с релефи или с вдлъбнатини, такива като листа, яйцевидни украшения, гирлянди и химери, изработени чрез по-съвършено декоративно изкуство от орнаментите, посочени в предходните подпозиции.
- Статуите, високите релефи и барелефите (различни от оригиналните произведения на статуйното изкуство или на скулптурата) се включват също в тази подпозиция.
- 6802 99 10** **Полирани, декорирани или обработени по друг начин, но не скулптирани, с нетно тегло, равно или превишавашо 10 kg**
- Виж Обяснителните бележки за подпозиция 6802 93 10.
- 6802 99 90** **Други**
- Обяснителните бележки за подпозиция 6802 93 90 са приложими, с необходимите промени.

- 6803 00** **Обработени естествени шисти и изделия от естествени или агломерирани шисти**
- 6803 00 10** **Шисти за покриви и фасади**
Шистите от настоящата подпозиция могат да бъдат с квадратна, правоъгълна, многоъгълна, закръглена или друга форма. Те обикновено са с равномерна дебелина, непревишаваща 6 mm.
- 6804** **Мелнични камъни и подобни артикули, без стойки, за мелене, дефибриране, стриване, точене, полиране, шлайфане или нарязване, камъни за ръчно точене или полиране и техните части от естествени камъни, от естествени или изкуствени агломерирани абразиви или от керамика, дори с части от други материали**
Към настоящата позиция не принадлежат отпадъците и остатъците от камъни за ръчно точене или полиране, от мелнични камъни и от подобни артикули от естествени или изкуствени агломерирани абразиви (подпозиция 2530 90 00).
- 6804 10 00** **Мелнични камъни за мелене или дефибриране**
Виж Обяснителните бележки към ХС за подпозиция 6804 10.
- 6804 21 00**
до
6804 23 00 **Други абразивни дискове и подобни артикули**
Виж Обяснителните бележки към ХС за № 6804, първи параграф, 2 и 3.
- 6804 21 00** **От естествен или синтетичен, агломерирани диамант**
Тази подпозиция включва артикулите от естествен или синтетичен диамант, агломерирани по какъвто и да е метод. Агломериранието може да бъде извършено по-специално с помощта на втвърдяващи минерални свързващи вещества (например цименти) или на еластомерни свързващи вещества (например каучук, пластмаси) или чрез керамично агломерирани.
- 6804 22 12**
до
6804 22 90 **От други агломерирани абразиви или от керамика**
Обяснителните бележки за подпозиция 6804 21 00 са приложими, с необходимите промени.
- 6804 22 12**
до
6804 22 50 **От изкуствени абразиви, със свързващо вещество**
Като примери за изкуствени абразиви могат да се упоменат изкуствения корунд, силициевия карбид (карборунд) и борния карбид.
- 6804 30 00** **Камъни за ръчно точене или полиране**
Виж Обяснителните бележки към ХС за № 6804, първи параграф, 4.
- 6806** **Шлакови вати, минерални вати; експандиран вермикулит, експандирани глини, пеношлаки и подобни експандирани минерални продукти; смеси и изделия от минерални материали, използвани като термични или звукови изолатори или за поглъщане на звука, с изключение на тези от № 6811, 6812 или от глава 69**
- 6806 10 00** **Шлакови вати, минерални вати, дори смесени помежду си, в насипно състояние, на листа или на рула**
Виж Обяснителните бележки към ХС за № 6806, първите три параграфа.
Подобните минерални вати се получават по-специално от смесите от скали или от шлаки, които претърпяват такива операции, като посочените в Обяснителните бележки към ХС за № 6806, първи параграф.
- 6806 20 10** **Експандирани глини**
Виж Обяснителните бележки към ХС за № 6806, шести параграф.

6806 20 90**Други**

Настоящата подпозиция съдържа:

1. Експандираният вермикулит и подобните експандирани минерални продукти, различни от глините (експандирани хлорити, перлити и обсидиани). Виж по този повод Обяснителните бележки към ХС за № 6806, четвърти и пети параграфи.

Обаче, експандираните хлорити и експандираните перлити се включват тук само при условие, че процесите на експандиране са били прекъснати в момента, когато са били получени кухи гранули и преди разцепването на тези гранули на фини вдлъбнати люспи. Този люспест продукт се използва обикновено като филтруващо вещество, а не като топлинен или звуков изолатор; следователно той принадлежи към подпозиция 3802 90 00 (виж Обяснителните бележки към ХС за № 3802);

2. Пеношляките или минералната пяна, които имат външен вид, подобен на многоклетъчното стъкло от № 7016, когато са представени под формата на блокове, плочи или подобни форми. В този случай, те могат да бъдат различени от това многоклетъчно стъкло според критериите за разпознаване на ватите от подпозиция 6806 10 00 от ватата от № 7019;
3. Гранулираните шлаки от високите пещи, силно експандирани чрез разпенване, които имат видима плътност в сухо състояние по-малка или равна на 300 kg/m^3 .

6806 90 00**Други**

Виж Обяснителните бележки към ХС за № 6806, текста след звездичките.

6807**Изделия от асфалт или от подобни продукти (например нефтен битум, смола)****6807 10 00****На рула**

Облицовъчните артикули от настоящата подпозиция се състоят най-малко от три слоя: един среден слой от хартия или картон или от друг материал, например тъкан от стъклени влакна, тъкан от юта, алуминиеви листове, филц, нетъкан текстил, и два външни слоя от асфалт или от подобни материали. Двата външни слоя могат също да съдържат или да бъдат покрити с други материали (например пясък).

6809**Изделия от гипс или от смеси на базата на гипс****6809 11 00****Плоскости, плочи, пана, плочки и подобни артикули, без украса****и
6809 19 00**

В тези подпозиции са включени плоските продукти с всякаква форма, използвани главно за прегради и тавани.

Артикулите, които са само пробити или покрити с тънък слой хартия или друг материал върху едната или върху двете страни, не се считат, че са орнаментирани. Те могат също да имат обикновен слой от боя или от лак. Орнаментирането, което може например да се състои от различни мотиви, от релефи или вдлъбнатини, от орнаментиране в масата или орнаментиране на повърхността, води до класиране на плоскостите, паната и другите подобни артикули в подпозиция 6809 90 00.

В настоящите подпозиции са включени също паната с квадратна форма, които се състоят от гипсова плоча, пробита от страната, образуваща външната им част, съдържаща две кухини с правоъгълна форма, направени по дебелината на плочата, в които са поставени ленти от минерална вата, подсилени от вътрешната им страна с хартия, покрити с алуминиево фолио; тези плоскости са предназначени за покриване на тавани или на стени и осъществяващи топлинна и акустична изолация.

6810**Изделия от цимент, от бетон или от изкуствен камък, дори армирани**

Бетонът се получава от смес на цимент, вода и пълнители (пясък, чакъл), която при втвърдяване придобива голяма твърдост.

Армираният бетон съдържа, освен това, пръти (арматурно желязо) или мрежи от стомана, потопени в масата.

При използване на по-леки пълнители (например, експандирана глина, пемза, вермикулит, гранулирани шлаки) се получава „лек бетон“.

6810 11 10**От лек бетон (на основата на натрошена пемза, гранулирана шлага и т.н.)**

В настоящата подпозиция влизат блоковете и тухлите от клетъчен бетон, чиято плътност при втвърдяване не превишава 1,7 килограма на кубичен дециметър. Лекият бетон е добър топлинен изолатор, но неговата здравина е по-малка от тази на бетона, който има по-голяма плътност.

- 6812** **Обработен азбест на влакна; смеси на базата на азбест или на базата на азбест и на магнезиев карбонат; изделия от тези смеси или от азбест (прежди, конци, тъкани, облекла, шапки, обувки, уплътнения), дори армирани, различни от тези в № 6811 или 6813**
- 6812 80 10** **От крокидолит**
и
6812 80 90 Виж Обяснителните бележки към ХС за № 2524, втори параграф.
- 6812 80 10** **Обработени влакна; смеси на базата на азбест или на базата на азбест и на магнезиев карбонат**
Относно изразът „обработени влакна“, виж Обяснителните бележки към ХС за № 6812, първи параграф. Обаче, отпадъците от изделията от крокидолит се класират в подпозиция 2524 10 00.
Смесите от настоящата подпозиция са описани в Обяснителните бележки към ХС за № 6812, втори параграф.
Отпадъците на парчета или в прахообразно състояние от изделия от смеси на базата на азбест или на базата на азбест и магнезиев карбонат, се включват също в настоящата подпозиция.
- 6812 80 90** **Други**
Тази подпозиция включва хартиите, картоните и филцовете, съставени от влакна от крокидолит, от хартиена каша и ако е необходимо пълнител, когато съдържат тегловно 35 % или повече крокидолит. В противен случай, те се класират в глава 48.
Виждат също Обяснителните бележки към ХС за № 6812.
- 6812 92 00** **Хартии, картони и филцове**
Хартиите, картоните и филцовете, съставени от азбестови влакна, от хартиена маса и евентуално от пълнители, принадлежат към тази подпозиция, когато имат процентно съдържание на азбест, равно или по-голямо от 35 % тегловно. В противен случай, те се класират в глава 48.
Виждат също Обяснителните бележки към ХС за № 6812.
- 6812 99 10** **Обработен азбест на влакна; смеси на базата на азбест или на базата на азбест и на магнезиев карбонат**
Относно термина „обработен азбест“, виж Обяснителните бележки към ХС за № 6812, първи параграф. Обаче, отпадъците от азбестови изделия се класират в подпозиция 2524 90 00.
Смесите, които принадлежат към настоящата подпозиция, са описани в Обяснителните бележки към ХС за № 6812, втори параграф.
Отпадъците от изделия от смес на базата на азбест или на базата на азбест и на магнезиев карбонат, под формата на парчета или стрити на прах, също се включват в настоящата подпозиция.
- 6814** **Обработена слюда и изделия от слюда, включително агломерирана или възстановена слюда, дори върху подложка от хартия, от картон или от други материали**
- 6814 10 00** **Плочи, листа и ленти от агломерирана или възстановена слюда, дори върху подложка**
Плочите, листата и лентите от тази подпозиция са представени на рула с неопределена дължина или са просто нарязани в квадратна или правоъгълна форма. Когато са нарязани във форма, различна от квадратна или правоъгълна, тези артикули се класират в подпозиция 6814 90 00.
- 6814 90 00** **Други**
Тази подпозиция съдържа листовите и пластинките от слюда, нарязани във форми, предполагащи определено приложение. Те се различават от листовите и пластинките, включени в № 2525, по различните характеристики, отбелязани в Обяснителните бележки към Хармонизираната система за № 2525.
В настоящата подпозиция са включени също листовите и пластинките от слюда, които, дори ако не са били нарязани както е посочено по-горе, са претърпели обработка, недопустима за № 2525, например полиране или залепване върху подложка.

ГЛАВА 69

КЕРАМИЧНИ ПРОДУКТИ

I. ПРОДУКТИ ОТ ИНФУЗОРНА СИЛИКАТНА ПРЪСТ ИЛИ АНАЛОГИЧНА СИЛИКАТНА ПРЪСТ И ОГНЕУПОРНИ ПРОДУКТИ

6901 00 00 Тухли, плочи, плочки и други керамични изделия от инфузорна силикатна пръст (например кизелгур, трипел, диатомит) или от аналогична силикатна пръст

Виж Обяснителните бележки към ХС за настоящата глава, Общи разпоредби за подглава I, параграф (А).

Към настоящата позиция принадлежат например изолационните тухли, получени чрез формование и изпичане на молерова пръст.

6902 Огнеупорни тухли, плочи, плочки и аналогични керамични изделия за строителството, различни от тези от инфузорна силикатна пръст или от аналогична силикатна пръст

Двете основни характеристики на огнеупорните продукти, включени в тази позиция, се състоят в това, че те имат огнеустойчивост при температура най-малко 1 500°C (определена съгласно препоръките ISO R 528-1966 и R 1146-1969) и че те действително са предназначени за приложения, изискващи такава устойчивост.

Виж също Обяснителните бележки към ХС за настоящата глава, Общи разпоредби за подглава I, параграф (Б).

6902 10 00 Съдържащи тегловно повече от 50 % от елементите Mg, Ca или Cr, взети поотделно или заедно, изразени като MgO, CaO или Cr₂O₃

Виж Обяснителните бележки към ХС за подпозиция 6902 10.

6903 Други огнеупорни керамични изделия (например реторти, тигели, муфели, форсунги, запушалки, стойки, чашки, тръби, защитни обвивки, пръчки), различни от тези от инфузорна силикатна пръст или от аналогична силикатна пръст

Първият параграф на Обяснителните бележки за № 6902 се прилага напълно за настоящата позиция. Следователно, от тази позиция са изключени нишководачите от фритован алуминиев оксид за текстилни материали, инструментите и дръжките за инструменти от същия материал или от други огнеупорни материали, топчетата от огнеупорни алумино-силикатни продукти, предназначени за носител на химичен продукт, който служи като катализатор при някои производства и други.

II. ДРУГИ КЕРАМИЧНИ ПРОДУКТИ

Общи разпоредби

Относно съдържанието на термините „порцелан“, „обикновена глина“, „фина керамика“, „фаянс“ и „каменина“, фигуриращи в позициите и подпозициите на тази подглава, виж Обяснителните бележки към ХС за настоящата глава, Общи разпоредби за подглава II.

6904 Строителни тухли, подови блокчета, кахли и подобни артикули от керамика

Относно критериите, които позволяват да се различат строителните тухли от плочките и плочите за настилане или облицоване, виж Обяснителните бележки към ХС за № 6907.

6905 Керемиди, елементи за комини, конструкции за отвеждане на дима, архитектурни орнаменти, от керамика, и други керамични изделия за строителството

6905 10 00 Керемиди

Виж Обяснителните бележки към ХС за № 6905, втори параграф, 1.

Керемидите се различават от плочките и плочите за настилане или облицоване по факта, че те съдържат обикновено жлеbove, шипове и други приспособления за съединяване.

6905 90 00 Други

Към настоящата подпозиция принадлежат артикулите, посочени в Обяснителните бележки към ХС за № 6905, втори параграф, 2, 3 и 4.

6907 Плочки и плочи за настилане или облицоване, от керамика, нелакирани, нито емайлирани; кубчета, парчета и подобни артикули за мозайки, от керамика, нелакирани, нито емайлирани, дори върху подложка

6907 90 20 От каменина
Виж Обяснителните бележки за подпозиция 6912 00 30.

6908 Плочки и плочи за настилане или облицоване, от керамика, лакирани или емайлирани; кубчета, парчета и подобни артикули за мозайки, от керамика, лакирани или емайлирани, дори върху подложка

6908 90 11 От обикновена глина
и
6908 90 20 Виж Обяснителните бележки за подпозиция 6912 00 10.

6908 90 11 Двойни плочки от вида „Spaltplatten“
За производството на двойни плочки от вида „Spaltplatten“, приготвената пластична маса се екструдира чрез преса по начин да се получат двойни плочки, които се нарязват, сушат и изпичат в различни предварително определени дължини.
След изпичането, двойните плочки се цепят в прости плочки. Жлебовете върху задната страна на тези плочки са типични за „Spaltplatten“.

Като общо правило, дългите страни на „Spaltplatten“ имат стъпаловиден ръб, дължащ се на производствения процес. В действителност, по време на производството на тези плочки, този ръб служи за предпазване и възпрепятства всякакво повреждане на видимите части. Разстоянието между ръба и вътрешния ъгъл не е повече от 2 mm.

Двойните плочки от вида „Spaltplatten“ се произвеждат в различни цветове, форми и размери. Тяхната повърхност може да бъде гладка, профилирана, вълнообразна или с други форми.

Плочките от вида „Spaltplatten“ имат, например, следния външен вид:

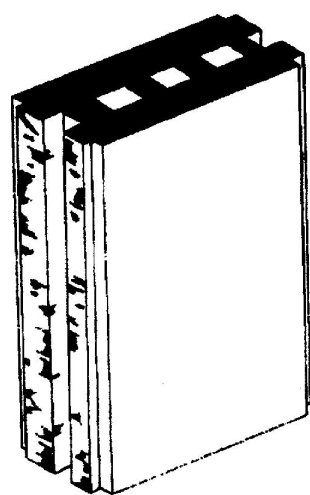

преди цепене

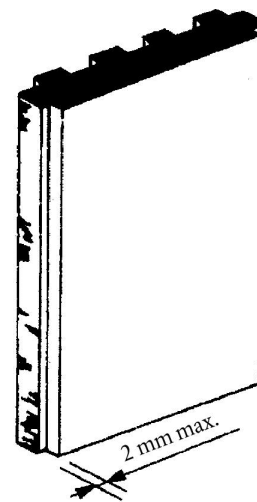

след цепене

6908 90 31 Двойни плочки от вида „Spaltplatten“
Виж Обяснителните бележки за подпозиция 6908 90 11.

6908 90 91 От каменина
Виж Обяснителните бележки за подпозиция 6912 00 30.

6908 90 93 От фаянс или от фина керамика
Виж Обяснителните бележки за подпозиция 6912 00 50.

- 6909** **Прибори и артикули от керамика за химически или други технически цели; корита, вани и подобни съдове за селското стопанство от керамика; гърнета и подобни съдове за транспорт или амбалаж, от керамика**
- 6909 11 00** **Прибори и артикули за химически или други технически цели**
до
6909 19 00 Виж Обяснителните бележки към ХС за № 6909, втори параграф, 1 и 2.
- 6909 12 00** **Артикули с твърдост, равна на 9 или повече по скалата на Моос**
Виж Обяснителните бележки към ХС за подпозиция 6909 12.
- 6909 90 00** **Други**
Виж Обяснителните бележки към ХС за № 6909, втори параграф, 3 и 4.
- 6912 00** **Съдове и прибори за сервиране или за кухня, други домашни потреби и хигиенни или тоалетни артикули, от керамични материали, различни от порцелана**
За класирането в различните подпозиции на настоящата позиция, виж също Обяснителните бележки към ХС за тази глава и по-специално Общите разпоредби за подглава II, „Други керамични продукти“.
Относно класирането на съдовете и приборите за сервиране или за кухня с декоративен характер и по-специално тези, които съдържат релефни и подобни декоративни мотиви, виж Обяснителните бележки към ХС за № 6913, (Б).
- Халбите за бира най-общо принадлежат към настоящата позиция; обаче, те се класират в № 6913, ако:
 - техният ръб е оформен или обработен по такъв начин, че е трудно да се пие от там,
 - поради тяхната форма е трудно да се манипулира с тях и да се поднасят към устните,
 - релефните декорации са такива или в такова количество, че почистването на халбите е неудобно,
 - имат необичайна форма (например мъртвешка глава, женски бюст),
 - декорирани са с нетрайни бои.
 - Артикулите, които имат формата на халби за бира, с релефни и подобни декоративни мотиви, чиято вместимост е по-малка от 0,2 литра, принадлежат обикновено към № 6913.
- 6912 00 10** **От обикновена глина**
Към настоящата подпозиция принадлежат продуктите, получени от глини, богати на варовик и глини, богати на железни оксиди (глини за тухли); те имат землист, матов и оцветен лом (обикновено в кафяво, червено или жълто).
Техният череп е нееднороден, като диаметърът на разнородните елементи (частици, примеси, пори), характерни за структурата на общата маса, е по-голям от 0,15 милиметра. Следователно, тези елементи са видими с просто око.
Освен това, тяхната порьозност (коэффициент на водопоглъщане) е равна или по-голяма от 5 % тегловно. Тази порьозност се определя съгласно следния метод:
Определяне на коефициента на водопоглъщане
Цел и дефиниция
Анализът има за цел да определи коефициента на водопоглъщане на керамичния череп. Коефициентът е процент, изчислен спрямо първоначалното тегло на керамичния череп.
Подготовка на образците и изпълнение на анализа
Броят на образците от всяко изпелие не трябва да бъде по-малък от три. Те се вземат от емайлираните части на един и същи артикул и не трябва да имат повече от една емайлирана страна.
Повърхността на образца трябва да бъде около 30 квадратни сантиметра, а неговата максимална дебелина — около 8 милиметра, включително емайла.
Тези образци се сушат в сушилня при 105°C в продължение на три часа и, след охлаждане в ексикатор, се определя теглото (Wd) с точност до 0,05 g. След това образците незабавно се потапят в дестилирана вода по такъв начин, че да не докосват дъното на съда.

Образците се загряват се до кипене и кипят в продължение на два часа, после остават да престоят във водата още 20 часа. След това се изваждат и водата от повърхността им се изтрива с чист и леко влажен парцал. Вдлъбнатините и дупките трябва да бъдат изсушени чрез тънки, леко влажни четки. Определя се теглото /„wet“ weight/ W_w . Коефициентът на водопоглъщане на образците се изразява чрез увеличението на теглото им, умножено по 100 и разделено на теглото им в сухо състояние:

$$\frac{W_w - W_d}{W_d} \times 100$$

Оценка на резултатите

Средната стойност на коефициентите на водопоглъщане на различните образци, изразена в процент, дава коефициента на водопоглъщане на керамичния череп.

6912 00 30

От каменина

Към настоящата подпозиция принадлежат продуктите, получени от глина, обикновено по-малко или повече оцветена в масата; те се характеризират с непрозрачен, плътен череп, изпечен при температура, достатъчна за остъкляването. Тази непрозрачност се определя върху керамичен череп с дебелина най-малко 3 милиметра и съгласно следния метод:

Анализ на прозрачност

Дефиниция

Силуетът на един предмет трябва да се вижда през образец с дебелина между 2 и 4 mm, поставен в тъмна стая на разстояние 50 cm от нова лампа, разположена в кутия и излъчваща светлинен поток от 1 350 до 1 500 лумена. Лампата трябва да се сменя след петдесет часа употреба.

Изпитателно устройство (виж долната схема)

То се състои от кутия, боядисана отвътре в матово бяло. В единия от краищата ѝ е поставена лампата (А). В срещуположния край е пробит отвор, позволяващ да се вижда силуета на предмета (В) през образца (С).

Размерите на кутията са следните:

- Дължина: дължината на лампата, с добавени 50 cm,
- Широчина, височина: около 20 cm.

Диаметърът на отвора е около 10 cm.

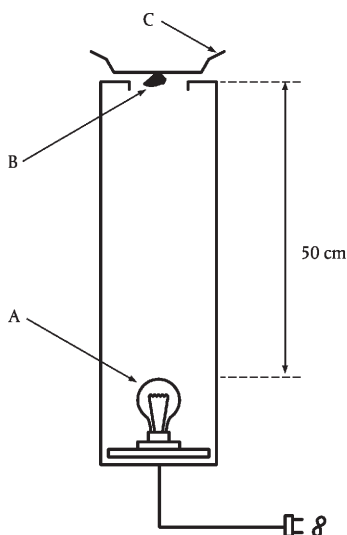

Освен това, тяхната порьозност (коэффициент на водопоглъщане) е равна или по-малка от 3 % тегловно. Тази порьозност се определя според метода, включен в Обяснителните бележки за подпозиция 6912 00 10.

6912 00 50**От фаянс или от фина керамика**

Към настоящата подпозиция принадлежат продуктите, получени чрез изпичане на смес от отбрани глини („фина керамика“), понякога смесени с фелдшпат и с променливи количества варовик (твърд фаянс, смесен фаянс и мек фаянс).

Продуктите от фаянс се характеризират с бял или светъл череп (леко сивкав, кремав или слонова кост), а тези от фина керамика — с оцветена маса от жълто до кафяво или червенокафяво. Техният череп, който е с фина зърненост, е еднороден, диаметърът на разнородните елементи (частици, примеси, пори), характерни за структурата на общата маса, е по-малък или равен на 0,15 mm; следователно, тези елементи не са видими с просто око.

Освен това, тяхната порьозност (коэффициент на водопоглъщане) е равна или по-голяма от 5 % тегловно. Тази порьозност се определя според метода, включен в Обяснителните бележки за подпозиция 6912 00 10.

6912 00 90**Други**

Към настоящата подпозиция принадлежат продуктите от керамични материали, които не отговарят нито на критериите, посочени за продуктите от другите подпозиции на тази позиция, нито на тези, отнасящи се за порцелана (№ 6911).

6913**Статуетки и други предмети за украса, от керамика**

Тази позиция съдържа, между другото, декоративните чинии.

Една чиния се счита като „декоративна“, когато едновременно:

1. съдържа върху горната част декоративен мотив (цветя, растения, пейзажи, животни, хора, митологични фигури, символични изображения, репродукции на художествени или религиозни произведения и т.н.), който поради покритата ѝ повърхност, я прави явно годна за украса; и
2. не принадлежи към сервиз за хранене; и
3. изпълнява едно или повече от следните условия:
 - а) пробита е върху външния ръб, от край до край, с една или повече дупки, предназначени за промушване на връзка за закачването ѝ;
 - б) внася се със стойка, която е подходяща за представянето на чинията и е неизползваема отделно;
 - в) има форма, размер или тегло, които я правят явно непригодна за ползване;
 - г) материалът, използван за производството или за декорацията ѝ (по-специално боя, метал) я прави неприложима за кухненски цели или за хранене;
 - д) използваемата ѝ повърхност не е гладка (това прави почистването ѝ трудно).

6913 90 10**От обикновена глина**

Виж Обяснителните бележки за подпозиция 6912 00 10.

6913 90 93**От фаянс или фина керамика**

Виж Обяснителните бележки за подпозиция 6912 00 50.

6913 90 98**Други**

Виж Обяснителните бележки за подпозиция 6912 00 30 и 6912 00 90.

ГЛАВА 70

СТЪКЛО И ИЗДЕЛИЯ ОТ СТЪКЛО

Общи разпоредби

По смисъла на настоящата глава терминът „оптично стъкло“ включва специалното стъкло, което участва в изработването на оптични инструменти, предназначени по-специално за фотографията, за астрономията, за наблюдение (микроскопия, корабоплаване и други), за оръжия (визьори и други), за лабораторно оборудване и т.н., както и в производството на някои артикули за медицински очила, които служат за коригиране на дефекти на зрението. Това стъкло, от което съществуват многобройни разновидности, се характеризира обикновено с голяма прозрачност и чистота, макар, че понякога е оцветено с цел да му се придадат свойства леко да абсорбира някои лъчи. То има отлична еднородност, най-често изключваща присъствието на мехурчета или драскотини, коефициенти на пречупване и дисперсионни свойства, необичайни за другите стъкла.

От тази глава са изключени стъклените плочи, поставени в рамка от дърво, от метал и други, които се считат като загубили основния си характер на стъкло и принадлежащи към различни позиции, в зависимост от това за какво са предназначени, например:

1. За поставяне в рамка на гравюри, картини (№ 4414 00, 8306 и т.н);
2. За машини и апарати или за превозни средства (раздел XVI или XVII);
3. За врати, прозорци на сгради и т.н. (№ 4418, 7610 и т.н.).

7001 00 Натрошено стъкло и други отпадъци и остатъци от стъкло; стъклена маса

7001 00 10 Натрошено стъкло и други отпадъци и остатъци от стъкло

Виж Обяснителните бележки към ХС за № 7001, първи параграф, (А).

Терминът „натрошено стъкло“ описва стъклото, натрошено с цел повторната му употреба в производството на стъкло.

7001 00 91 Стъклена маса

и
7001 00 99

Виж Обяснителните бележки към ХС за № 7001, първи параграф, (Б) и втори и трети параграфи.

7002 Стъкло на топчета (различни от микросферите от № 7018), пръчки или тръби, необработено

Настоящата позиция включва само полу-продуктите в необработено състояние, т.е. тези, които след отливането, изтеглянето или издуването, не са получили други обработки освен, в случай на нужда, напречно разрязване на тръбите, прътите или пръчките или нажежаване или шлифоване на краищата им, с цел да се загладят или подравнят набързо по начин да се направи манипулирането с тях по-безопасно, дори ако така обработените артикули са годни да бъдат използвани директно в това състояние.

7002 10 00 Топчета

Виж Обяснителните бележки към ХС за № 7002, първи параграф, 1 и двата последни параграфа.

7002 32 00 От друго стъкло, с коефициент на линейно разширение, непревишаващ 5×10^{-6} за градус по Келвин в температурен диапазон между 0°C и 300°C

Това стъкло се характеризира главно с отсъствието на олово, твърде ниското съдържание на калий и на алкалоземни оксиди и значителното наличие на борен анхидрид. Това стъкло притежава твърде голяма топлопроводимост и забележителна еластичност и е нечувствително на резки температурни промени — качества, които го правят особено подходящо за производството на кухненска стъклария, съдове за сервиране, лабораторна стъклария, стъкла за осветление и т.н.

7003 Стъкло, наречено „отлято“, на плочи, листа или профили, дори с абсорбиращ, отразяващ или неотразяващ слой, но необработено по друг начин

Тази позиция не съдържа флоат стъклото (№ 7005).

Относно тълкуването на термина „обработено“, виж забележка 2 а) на настоящата глава.

7003 12 10 Неармирани плочи и листа

до
7003 19 90

Относно термина „армиран“, виж Обяснителните бележки към ХС за № 7003, трети параграф, като се брои от края.

- 7003 12 10**
до
7003 12 99
- Оцветени в масата си, матови, плакирани (дублирани) или с абсорбиращ, отразяващ или неотразяващ слой**
- Изразът „абсорбиращи или отразяващи слоеве“ е дефиниран в забележка 2 в) на настоящата глава. Що се касае до термина „матови“, виж Обяснителните бележки към ХС за № 7003, втори параграф, (Б).
- Плакираното стъкло е полупрозрачно стъкло, образувано обикновено от бяло матово стъкло и от оцветено стъкло, като двете стъкла са наложени едно срещу друго още в кашообразно състояние, което ги прави плътно съединени.
- 7003 20 00**
- Армирани плочи и листа**
- Виж Обяснителните бележки за подпозиции 7003 12 10 до 7003 19 90.
- 7003 30 00**
- Профили**
- Профилираното стъкло е продукт, произведен чрез непрекъснат процес, чието формоване се извършва директно след излизането от пещта и по време на непрекъснатия производствен процес. След това то се нарязва в желани размери, но не се обработва повече след производството.
- 7004**
- Изтеглено или издухано стъкло, на листа, дори с абсорбиращ, отразяващ или неотразяващ слой, но необработено по друг начин**
- Относно тълкуването на термина „обработено“, виж забележка 2 а) на настоящата глава.
- 7004 20 10**
до
7004 20 99
- Оцветено в масата си стъкло, матово, плакирано (дублирано) или с абсорбиращ, отразяващ или неотразяващ слой**
- Виж Обяснителните бележки за подпозиции 7003 12 10 до 7003 12 99.
- 7005**
- Флоат стъкло и стъкло шлифовано или полирано върху едната или двете страни, на плочи или листа, дори с абсорбиращ, отразяващ или неотразяващ слой, но необработено по друг начин**
- Относно тълкуването на термина „обработено“, виж забележка 2 а) на настоящата глава.
- 7005 10 05**
до
7005 10 80
- Неармирано стъкло с абсорбиращ, отразяващ или неотразяващ слой**
- Виж Обяснителните бележки за подпозиции 7003 12 10 до 7003 19 90 и за подпозиции 7003 12 10 до 7003 12 99, първи параграф, първо изречение.
- 7005 21 25**
до
7005 21 80
- Оцветено в масата си, матово, плакирано (дублирано) или просто шлифовано**
- Относно термина „матово“, виж Обяснителните бележки към ХС за № 7003, втори параграф, (Б).
- 7010**
- Дамаджани, бутилки, флакони, буркани, бурканчета, тубички, ампули и други съдове за транспорт или амбалаж от стъкло; буркани за консерви от стъкло; тапи, похлупаци и други средства за затваряне от стъкло**
- 7010 90 21**
- Направени от стъквени тръби**
- Тези съдове имат кръгло напречно сечение и са с правилна и постоянна дебелина на стената, обикновено по-малка от 2 mm. Нямаат знаци или релефни щемпели, като например цифри, лого, линии или графични. Визуалният оглед на практика не показва никакво изкривяване на стъклото.
- Вместимостта на тези съдове обикновено варира от 1 до 100 ml.
- Предназначени са главно за амбалаж на фармацевтични или диагностични продукти.
- 7013**
- Стъквени предмети за сервиране, за кухня, тоалетни и канцеларски прибори, стайни украшения или предмети с подобна употреба, различни от тези от № 7010 или 7018**
- 7013 10 00**
- Предмети от стъклокерамика**
- Относно термина „стъклокерамика“, виж Обяснителните бележки към ХС, Общи разпоредби за настоящата глава, последен параграф, 2.

- 7013 22 10**
и
7013 22 90 **От оловен кристал**
Относно термина „оловен кристал“, виж забележка 1 към подпозициите на настоящата глава.
- 7013 33 11**
до
7013 33 99 **От оловен кристал**
Относно термина „оловен кристал“, виж забележка 1 към подпозициите на настоящата глава.
- 7013 41 10**
и
7013 41 90 **От оловен кристал**
Относно термина „оловен кристал“, виж забележка 1 към подпозициите на настоящата глава.
- 7013 42 00** **От стъкло с коефициент на линейно разширение, непревишаващ 5×10^{-6} за градус по Келвин в температурен диапазон между 0°C и 300°C**
Виждат се обяснителните бележки за подпозиция 7002 32 00.
- 7013 91 10**
и
7013 91 90 **От оловен кристал**
Относно термина „оловен кристал“, виж забележка 1 към подпозициите на настоящата глава.
- 7015** **Часовникарски и други подобни стъкла, стъкла за обикновени или медицински очила, изпъкнали, дъгообразни, вдлъбнати или с подобни форми, необработени оптически; кухи топки и сегментите им, от стъкло за производството на такива стъкла**
- 7015 10 00** **Стъкла за медицински очила**
Виждат се обяснителните бележки към ХС за № 7015, (В).
- 7015 90 00** **Други**
Виждат се обяснителните бележки към ХС за № 7015, (А) и (Б).
- 7016** **Павега, плочи, тухли, плочки, керемиди и други артикули от пресовано или излято на калъпи стъкло, дори армирано, за строителни цели; кубчета, парчета и други стъklarски артикули, дори и върху подложка, за мозайки или подобни декорации; стъкло, сглобено във витражи; стъкло, наречено „многоклетъчно“ или „пеностъкло“ на блокове, пана, плочи, черупки или подобни форми**
Плочките от ламинирано стъкло (например с мрамороподобно стъкло) не принадлежат към настоящата позиция (№ 7003 или 7005, според вида).
- 7017** **Лабораторна, хигиенна или аптечна стъklarия, дори градуирана или оразмерена**
- 7017 10 00** **От кварц или от друг степен силициев диоксид**
Продуктите, принадлежащи към тази подпозиция имат съдържание на силициев диоксид, равно или по-голямо от 99 % тегловно. Като суровина за продуктите от този вид се използва много чист кварцов пясък, планински кристал или летливи силициеви съединения. Стъklarията, произведена от кварцов пясък е непрозрачна или само полупрозрачна. В замяна на това, тази, получена от планински кристал или от летливи силициеви съединения, е много светла и прозрачна.
- 7017 20 00** **От друго стъкло с коефициент на линейно разширение, непревишаващ 5×10^{-6} за градус по Келвин в температурен диапазон между 0°C и 300°C**
Виждат се обяснителните бележки за подпозиция 7002 32 00.

- 7018** **Мъниста, имитации на естествени или култивирани перли, имитации на скъпоценни или полускъпоценни камъни и подобни артикули от стъкло и изделия от тях, различни от бижутерийните имитации; стъклени очи, различни от протезите; статуетки и други предмети за украса от обработено на горелка стъкло (изтеглено стъкло), различни от бижутерийните имитации; микросфери от стъкло с диаметър, непревишаващ 1 mm**
- 7018 10 11**
и
7018 10 19 **Мъниста**
- В тези подпозиции са включени:
1. Артикулите, описани в Обяснителните бележки към ХС за № 7018, втори параграф, (А);
 2. Подобните артикули, познати в търговията като „стъклени перли“, които представляват стъклено тяло с по-големи размери (приблизително до големината на орех). Тези артикули, предназначени главно за изработване на огърлици или гривни, се представят в твърде различни форми (сфери, полусфери, капки, зарчета, макари, малки тръбички, конуси, многостенни и други) и също са пробити от край до край.
- Малките тръбички се считат като стъклени перли, по смисъла на настоящите подпозиции, ако външният им диаметър и дължината им не превишават съответно 4 милиметра и 24 милиметра. Те не трябва да се обръкват със специалните тръби от стандартно оловно стъкло, използвано за производството на лампите с нажежаема жичка и на диодите; тръбите от този вид обикновено са безцветни и принадлежат към № 7002.
- Артикулите, принадлежащи към настоящите подпозиции, са представени обикновено в насипно състояние, в пликове, в кутии и т.н.
- Тези подпозиции съдържат също стъклените перли, идентични по размер и цвят, нанизани, без възли за разделяне и без приспособления за закопчаване, за удобство при транспортирането и нуждите на представянето. Тези нанизани обикновено са вързани във връзки чрез свободните краища на нишките за нанизване и следователно не представляват изделия, годно за използване в това състояние.
- В замяна на това, от настоящите подпозиции са изключени:
- а) нанизите (вързани или не в краищата), при които перлите с различни размери и цветове са разположени по равномерен начин (например като се редуват равномерно цветовете или размерите или като се нанизват перлите в растящ ред по големина) или чиито перли са разделени чрез възли (№ 7117);
 - б) нанизите от перли (дори ако те съдържат само перли с идентични размер, цвят или начин на производство), които имат закопчалки или подобни приспособления или чиито умалени размери позволяват да се носят като огърлици (№ 7117).
- 7018 10 11** **Шлифовани и полирани механично**
- Перлите, шлифовани и полирани механично, принадлежащи към тази подпозиция, се различават от перлите, наречени „горещо полирани“ (подпозиция 7018 10 19) по много гладките си стени и по остри ръбове. Освен това, крайт на отворите често е шлифован (понякога също полиран) и има остри шлифовани ръбове, съответстващи на стеничките, които те ограничават. Обратно, крайт на отворите на перлите, наречени „горещо полирани“ често е заоблен и не съединява стеничките чрез остри ръбове.
- Това са най-вече артикулите, посочени в първи параграф, точка 2 на Обяснителните бележки за подпозиции 7018 10 11 и 7018 10 19, които твърде често се представят шлифовани и полирани механично.
- 7018 10 30** **Имитации на естествени или култивирани перли**
- Тази подпозиция съдържа артикулите, описани в Обяснителните бележки към ХС за № 7018, втори параграф, (Б).
- Относно нанизаните имитации на естествени перли, Обяснителните бележки за подпозиции 7018 10 11 и 7018 10 19 са приложими, с необходимите промени.
- 7018 10 51**
и
7018 10 59 **Имитации на скъпоценни или полускъпоценни камъни**
- Към тези подпозиции принадлежат артикулите, описани в Обяснителните бележки към ХС за № 7018, втори параграф, (В).
- 7018 10 51** **Шлифовани и полирани механично**
- Шлифованите и полирани механично имитации на скъпоценни или полускъпоценни камъни, които принадлежат към тази подпозиция, се различават от същите артикули, наречени „горещо полирани“ (подпозиция 7018 10 59) по техните много гладки стени и остри ръбове.
- 7018 10 90** **Други**
- В тази подпозиция са включени по-специално имитациите на корали, зърната и изгладените (без стенички) форми (различни от имитациите на естествени перли или на скъпоценни и полускъпоценни камъни) за главички на игли за шапки, висулките за обици и малките стъклени тръбички за ресни.
- Относно разликата между малките стъклени тръбички, принадлежащи към настоящата подпозиция, и тези, които се считат като стъклени перли по смисъла на подпозиции 7018 10 11 и 7018 10 19, виж втори параграф на Обяснителните бележки за тези подпозиции.

- 7018 20 00** **Микросфери от стъкло, с диаметър непревишаващ 1 mm**
Към настоящата подпозиция принадлежат артикулите, описани в Обяснителните бележки към ХС за № 7018, втори параграф, (З).
- 7018 90 10** **Стъклени очи; дребни стъклени украшения**
Виж Обяснителните бележки към ХС за № 7018, втори параграф, (Д) и (Е).
- 7018 90 90** **Други**
Към настоящата подпозиция принадлежат артикулите, описани в Обяснителните бележки към ХС за № 7018, втори параграф, (Ж).
- 7019** **Стъклени влакна (включително стъклената вата) и изделия от тези материали (например прежди, тъкани)**
Преждите от настоящата позиция са произведени от дълговлакнесто (текстилно) стъкло. Под текстилно стъкло се разбират продуктите, чиито основни нишки са разположени успоредно. Различават се два вида:
— стъклена коприна, която се състои от голям брой основни непрекъснати нишки, разположени успоредно, диаметърът на които по правило е между 5 и 15 микрометра (микрона). Тези основни нишки се обединяват чрез това, което се нарича „паста за слепване“ (обикновено от пластмаса), за да се образува прежда („слоеста прежда от текстилно стъкло“ или ровинг). Тази прежда има външен вид, подобен на коприна,
— шапелни стъклени влакна, които са съставени от неопределен брой основни нишки с различна дължина. При обединяването на тези влакна се получава предпрежда с външен вид подобен на вълна.
- 7019 11 00** **Нарязани влакна, с дължина, непревишаваща 50 mm**
Виж Обяснителните бележки към ХС за подпозиция 7019 11.
- 7019 12 00** **Ровинг**
Виж Обяснителните бележки към ХС за подпозиция 7019 12.
- 7019 19 90** **От шапелни влакна**
Виж Обяснителните бележки към ХС за подпозиция 7019 19.
В настоящата подпозиция влизат например преждите от шапелни влакна.
- 7019 31 00** **Мат**
Виж Обяснителните бележки към ХС за подпозиция 7019 31.
- 7019 32 00** **Платна**
Виж Обяснителните бележки към ХС за подпозиция 7019 32.
- 7019 90 00** **Други**
В тази подпозиция са включени влакната в насипно състояние, които представляват маса от отделни влакна с различни дължини, преплетени едни с други (стъклена вата и стъклена вълна), използвани за топлоизолация или шумоизолация, представени обикновено на бали или в хартиени торби.
- 7020 00** **Други изделия от стъкло**
- 7020 00 07** **Стъклени ампули за термоси или за други изотермични съдове, чиято изолация се осигурява чрез вакуум**
и
7020 00 08 **Виж Обяснителните бележки към ХС за № 7020, втори параграф, 4.**
- 7020 00 08** **Завършени**
За „завършени“ се считат само стъклените ампули, готови да бъдат поставени във външна обвивка или да бъдат обвити по друг начин.

РАЗДЕЛ XIV

**ЕСТЕСТВЕНИ ИЛИ КУЛТИВИРАНИ ПЕРЛИ, СКЪПОЦЕННИ ИЛИ ПОЛУСКЪПОЦЕННИ
КАМЪНИ, БЛАГОРОДНИ МЕТАЛИ, ПЛАКЕТА ИЛИ ДУБЛЕТА ОТ БЛАГОРОДНИ МЕТАЛИ
И ИЗДЕЛИЯ ОТ ТЕЗИ МАТЕРИАЛИ; БИЖУТЕРИЙНА ИМИТАЦИЯ; МОНЕТИ**

ГЛАВА 71

**ЕСТЕСТВЕНИ ИЛИ КУЛТИВИРАНИ ПЕРЛИ, СКЪПОЦЕННИ ИЛИ ПОЛУСКЪПОЦЕННИ
КАМЪНИ, БЛАГОРОДНИ МЕТАЛИ, ПЛАКЕТА ИЛИ ДУБЛЕТА ОТ БЛАГОРОДНИ МЕТАЛИ
И ИЗДЕЛИЯ ОТ ТЕЗИ МАТЕРИАЛИ; БИЖУТЕРИЙНА ИМИТАЦИЯ; МОНЕТИ****I. ЕСТЕСТВЕНИ ИЛИ КУЛТИВИРАНИ ПЕРЛИ, СКЪПОЦЕННИ ИЛИ ПОЛУСКЪПОЦЕННИ КАМЪНИ**

- 7101** Естествени или култивирани перли, дори обработени или подбрани, но ненанизани, нито монтирани, нито обковани; естествени или култивирани перли, временно нанизани за улесняване на транспортирането им
- 7101 10 00** Естествени перли
Виж Обяснителните бележки към ХС за № 7101, първите четири параграфа.
- 7101 21 00** Култивирани перли
и
7101 22 00 Виж Обяснителните бележки към ХС за № 7101, пети параграф.
- 7101 21 00** Необработени
Виж Обяснителните бележки към ХС за № 7101, шести параграф.
- 7101 22 00** Обработени
Виж Обяснителните бележки към ХС за № 7101, шести параграф.
- 7102** Диаманти, дори обработени, но немонтирани, нито обковани
- 7102 10 00** Несортирани
Виж Обяснителните бележки към подпозициите на ХС за подпозиция 7102 10.
- 7102 21 00** Индустриални
и
7102 29 00 Виж Обяснителните бележки към подпозициите на ХС за подпозиция 7102 21 и 7102 29.
- 7102 21 00** Необработени или само срязани, сцепени или грубо обработени
Виж Обяснителните бележки към подпозициите на ХС за подпозиция 7102 21 и 7102 29, трети параграф.
Грубото обработване се състои в оформяне на заготовка от камъка, изстъргвайки го по друг диамант, с цел да се постигне желания размер.
- 7102 31 00** Неиндустриални
и
7102 39 00 Виж Обяснителните бележки към подпозициите на ХС за подпозиция 7102 31 и 7102 39.
- 7102 31 00** Необработени или само срязани, сцепени или грубо обработени
Виж Обяснителните бележки към подпозициите на ХС за подпозиция 7102 31 и 7102 39, втори параграф.
Грубото обработване се състои в оформяне на заготовка от камъка, изстъргвайки го по друг диамант, с цел да се постигне желания размер.

- 7103** **Скъпоценни камъни (различни от диамантите) и полускъпоценни камъни, дори обработени или подбрани, но ненанизани, нито монтирани, нито обковани; скъпоценни (различни от диамантите) и полускъпоценни камъни, неподбрани, временно нанизани за улесняване на транспортирането им**
- 7103 10 00** **Необработени или само срязани или грубо одялани**
Виж Обяснителните бележки към подпозициите на ХС за подпозиция 7103 10.
Към настоящата подпозиция не принадлежат камъните, изработени например от дублета или триплета (подпозиции 7103 91 00 или 7103 99 00).
- 7103 91 00**
и
7103 99 00 **Обработени по друг начин**
Виж Обяснителните бележки към подпозициите на ХС за подпозиция 7103 91 и 7103 99.
Под камъни, изработени от дублета или триплета, се разбират тези, получени чрез поставяне един над друг на скъпоценен камък (горна страна на дублето или триплето) и на един или два други скъпоценни камъни (обикновено с по-ниско качество) или на друг материал (например възстановен камък, стъкло).
Относно скъпоценните камъни, които не се считат като обработени по друг начин, по смисъла на настоящите подпозиции, както и на камъните, които дори необковани, нито монтирани, принадлежат към глави 90 или 91, виж Обяснителните бележки към ХС за № 7103, трети и пети параграфи.
Заготовките (обикновено наричани „blank“), принадлежат към подпозиция 7103 10 00.
- 7103 91 00** **Рубини, сапфири и смарагди**
Рубинът е разновидност на корунда, чието червено оцветяване се дължи на следите от соли на хрома.
Сапфирът също е разновидност на корунда, чийто тъмносин цвят се дължи на наличието на следи от соли на кобалта.
Смарагдът е разновидност на берила; той обикновено е в призматична форма; той дължи зеления си цвят на наличието на следи от хромов оксид. Леко по-твърд от кварца, но по-мек от корунда и диаманта, той дължи високата си стойност на своя цвят и прозрачността си. Той се шлифова най-често във формата на правоъгълник или на квадрат.
- 7104** **Синтетични или възстановени скъпоценни или полускъпоценни камъни, дори обработени или подбрани, но ненанизани, нито монтирани, нито обковани; синтетични или възстановени скъпоценни или полускъпоценни камъни, неподбрани, временно нанизани за улесняване на транспортирането им**
- 7104 10 00** **Пиезоелектрически кварц**
Виж Обяснителните бележки към подпозициите на ХС за подпозиция 7104 10.
Настоящата подпозиция не включва:
а) пиезо-електрическите кристали, произведени от химични съединения, такива като Сегнетова или Рошелова сол (двоен калиево-натриев тартарат тетрахидрат), бариев титанат, амониев ортомонофосфат, или рубидиев ортомонофосфат (подпозиция 3824 90 96);
б) пиезо-електрическите кристали, произведени от естествени камъни (например кварц или турмалин) (№ 7103);
в) пиезо-електрическите кристали, произведени от други синтетични камъни, различни от кварца (подпозиции 7104 20 00 или 7104 90 00);
г) монтирани пиезо-електрически кристали (подпозиция 8541 60 00).
- 7104 20 00** **Други, необработени или само срязани или грубо одялани**
Обяснителната бележка за подпозиция 7103 10 00 е приложима, с необходимите промени.
- 7104 90 00** **Други**
Обяснителните бележки към подпозициите на ХС за подпозиция 7103 91 и 7103 99 са приложими, с необходимите промени.
- 7105** **Диамантен прах и прах от естествени или синтетични скъпоценни или полускъпоценни камъни**
- 7105 10 00** **От диаманти**
Виж Обяснителните бележки към ХС за № 7105, втори, трети и четвърти параграф.

7105 90 00

Други

Касае се по-специално за прах от скъпоценни камъни от вида на граната.

II. БЛАГОРОДНИ МЕТАЛИ, ПЛАКЕТА ИЛИ ДУБЛЕТА ОТ БЛАГОРОДНИ МЕТАЛИ

7106

Сребро (включително позлатеното сребро и платинираното сребро), в необработени или полуобработени форми, или на прах

7106 10 00

Прах

Относно тълкуването на термина „прах“, виж забележка 1 към подпозициите на настоящата глава.

Стритите на прах продукти, които не отговарят на гранулометричния критерий, предвиден в забележка 1 към подпозициите на настоящата глава, се считат като гранули от подпозиции 7106 91 00.

Отпадъците, получени при обработката на среброто или на неговите сплави, годни само за извличане на метала или за приготвяне на химични продукти или съединения, такива като стърготини, боклуци и пращинки не се считат като прах. Тези отпадъци се класират в № 7112.

Обаче, стърготините, разделени от чуждите материали и направени еднородни от гранулометрична гледна точка (например чрез пресяване) се считат като прах от настоящата подпозиция, ако отговарят на критерия, посочен по-горе.

7106 91 00

В необработени форми

Към тази подпозиция принадлежат продуктите, описани в Обяснителните бележки към ХС за № 7106, четвърти параграф, (II).

Кюлчетата, които с търговска цел имат гладка повърхност и маркировка, остават класирани в тази подпозиция.

За да се класират в тази подпозиция, гранулите от сребро или от сребърни сплави не трябва да имат характеристиките, определени за прах, посочени в забележка 1 към подпозициите на настоящата глава.

От настоящата подпозиция са изключени пръчките, получени чрез изтегляне или валцоване (подпозиции 7106 92 00).

7108

Злато (включително платинираното злато) в необработени или полуобработени форми, или на прах

7108 11 00

На прах

Обяснителната бележка за подпозиция 7106 10 00 е приложима, с необходимите промени.

7108 12 00

В други необработени форми

Обяснителната бележка за подпозиция 7106 91 00 е приложима, с необходимите промени.

7108 20 00

За монетно приложение

Виж Обяснителните бележки към подпозициите на ХС за подпозиция 7108 20.

7110

Платина в необработени или полуобработени форми, или на прах

За целите на класирането на сплавите в подпозициите на тази позиция, виж забележка 3 към подпозициите на настоящата глава.

7110 11 00

Платинадо
7110 19 80

Относно тълкуването на термина „платина“, виж забележка 2 към подпозициите на настоящата глава.

7110 11 00

В необработени форми или на прах

Обяснителната бележка за подпозиция 7106 10 00 и 7106 91 00 е приложима, с необходимите промени.

7110 21 00

В необработени форми или на прах

Обяснителната бележка за подпозиция 7106 10 00 и 7106 91 00 е приложима, с необходимите промени.

- 7110 31 00** **В необработени форми или на прах**
Обяснителната бележка за подпозиция 7106 10 00 и 7106 91 00 е приложима, с необходимите промени.
- 7110 41 00** **В необработени форми или на прах**
Обяснителната бележка за подпозиция 7106 10 00 и 7106 91 00 е приложима, с необходимите промени.
- 7112** **Отпадъци и остатъци от благородни метали или от плакета или дублета от благородни метали; други отпадъци и остатъци, съдържащи благородни метали или съединения на благородни метали, от вида на тези, използвани главно за извличане на благородни метали**
Отпадъците и остатъците от благородни метали или от плакета или дублета от благородни метали, които са били стопени и отлети на кюлчета, блокове или подобни форми, се класират като необработени метали и следователно не се класират в настоящата позиция.

III. БИЖУТЕРИЙНИ, ЮВЕЛИРНИ И ДРУГИ ИЗДЕЛИЯ

- 7113** **Бижутерийни или ювелирни артикули и техните части от благородни метали или от плакета или дублета от благородни метали**
Виж забележки 2 (А) и 9 на настоящата глава.
- 7114** **Златарски артикули и техните части от благородни метали или от плакета или дублета от благородни метали**
Виж забележки 2 (А) и 10 на настоящата глава.
- 7116** **Изделия от естествени или от култивирани перли, от скъпоценни или от полускъпоценни камъни (естествени, синтетични или възстановени)**
Виж забележка 2 (Б) на настоящата глава.
- 7117** **Бижутерийна имитация**
Виж забележка 11 на настоящата глава.
- 7117 11 00**
и
7117 19 00 **От неблагородни метали, дори посребрени, позлатени или платинирани**
Към настоящите подпозиции принадлежат също:
1. Верижките от неблагородни метали, нарязани по дължина, така че всяка една от тях да позволява да се изработи само един предмет от бижутерийна имитация (например чрез монтиране на закопчалка). Тези дължини нормално не трябва да превишават 2 m;
 2. Декоративните мотиви, посочени в Обяснителните бележки към ХС за № 7117, втори параграф, б)), илюстрирани като пример по-долу:

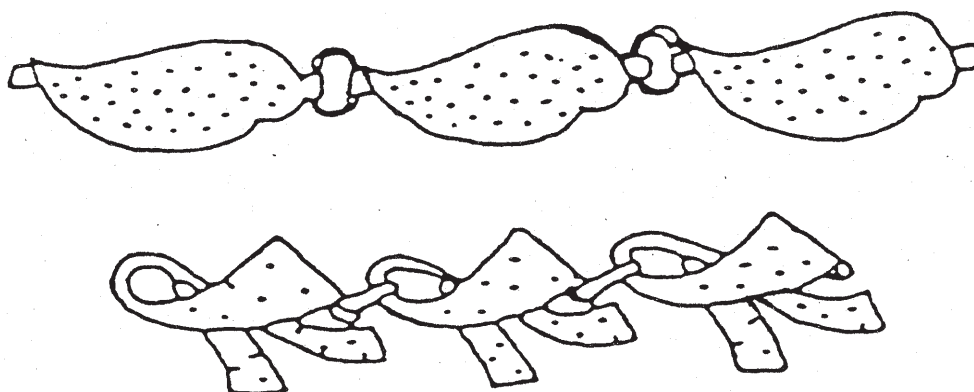

РАЗДЕЛ XV

НЕБЛАГОРОДНИ МЕТАЛИ И ИЗДЕЛИЯ ОТ ТЕЗИ МЕТАЛИ

Общи разпоредби

Скрапът, отпадъците и остатъците от изделия от цветни метали, които са били стопени и отлети в блокове, балванки, слитъци или подобни форми, се класират като метали в необработен вид, а не като отпадъци или остатъци. Следователно, класирането им трябва да бъде например в № 7601 (алуминий), 7801 (олово), 7901 (цинк) или в подпозиции 8104 11 00 или 8104 19 00 (магнезий).

Терминът „метали“ включва също металите, които имат аморфен строеж (некристален), такива като стъкло-металите и продуктите на праховата металургия.

ГЛАВА 72

ЧУГУН, ЖЕЛЯЗО И СТОМАНА

Общи разпоредби

А. Поредица от критерии може да позволи да се различат кованите продукти от валцуваните продукти, когато трябва да се направи тази разлика (№ 7207, 7214, 7216, 7218, 7224 и 7228).

При условие, че е налично цялото изделие, трябва да се провери, преди всичко, как се променя напречното сечение:

- ако то се променя по неповтарящ се периодично начин, касае се за кован продукт;
- обратно, ако то има периодично повтарящи се изменения или ако е постоянно, може да се касае както за кован, така и за валцуван продукт. В такъв случай трябва да се изследват следните критерии:

1. *Размери на напречното сечение*

Ако размерите са големи (площ на напречното сечение, по-голяма от 150 000 mm²), се касае вероятно за ковани продукти. Ако размерите са по-малки (минимален размер, по-малък от 15 mm), вероятно се касае за валцовани продукти.

2. *Форма на напречното сечение*

Ако тази форма е проста (квадрат, кръг, правоъгълник, шестоъгълник и т.н.) това могат да бъдат или валцувани продукти, или ковани продукти, докато продуктите с по-сложна форма почти винаги са получени чрез валцуване.

3. *Надлъжни размери*

Ако дължината превишава 5 m, сигурно се касае за валцувани продукти; ако тя е по-малка, може да се касае за ковани или за валцувани продукти.

4. *Допустимо отклонение на размерите*

Допустимите отклонения на размерите на напречното сечение са по-малки при валцуваните продукти, отколкото при кованите продукти.

5. *Металографичен вид*

Тъй като нормално, при валцуваните продукти степента на редуция на сечението е значително по-голяма от тази, която се получава при кованите продукти, микроскопското изследване почти винаги позволява те да се различат.

Главните елементи, които се изследват, са включенията и структурата:

- а) Включенията при валцуваните продукти са тънки, твърде удължени и разположени почти успоредно на посоката на валцуването; обратно, при кованите продукти те са по-малко удължени (с почти елипсоидна форма) и не са съвсем успоредни.
- б) Структурата на валцуваните продукти, изследвана след отгряване, ако продуктът е закален и отвърнат, има почти идеално прави и успоредни по посоката на валцуването разделителни ленти. Обратно, при кованите продукти това се наблюдава по-малко и понякога почти не съществува.

6. *Количество*

Кованите продукти се доставят обикновено в малки количества.

Валцуването може да се извърши на горещо или на студено. В зависимост от формата на продукта, който ще се валцува и от формата и разположението на валците, тази операция позволява да се получат плоски продукти като ламарини или лентов материал, или пръти с кръгло или многоъгълно сечение, профили с променливи сечения, тръби и т.н.

- Б. Относно дефинициите на някои пластични деформации (такива като валцуване, коване, шамповане), виж Обяснителните бележки към ХС, Общи разпоредби за глава 72, част IV, (А) и (Б).
- В. Относно разликата между продуктите, валцувани или изтеглени на горещо и продуктите, получени или завършени на студено, виж Обяснителните бележки към ХС, Общи разпоредби за глава 72, част IV, (Б), последния параграф.

Някои от разликите между студеновалцуваните продукти и горещовалцуваните продукти могат да се намалят или дори да се премахнат, ако студеновалцуваните продукти са претърпели отгряване; също така, разликите се ограничават само до повърхностния външен вид и до повърхностната твърдост в случай на горещовалцувани продукти, които са претърпели лека довършителна обработка на студено.

Прътите и профилите, валцувани или изтеглени на горещо могат да бъдат завършени на студено чрез изтегляне или чрез други процеси — по-специално чрез изглаждане или калибриране, което придава на продукта по-добър завършен вид. Тази операция ги прави да се считат като „получени или завършени на студено“.

Все пак, простото изправяне на студено и грубото отстраняване на окисната кора не се считат като операции за изглаждане или калибриране и не влияят на класирането на прътите и профилите, само горещовалцовани или изтеглени на горещо. Също така, усукването на упоменатите пръти не ги прави да се считат като завършени на студено.

- Г. Относно дефиницията на термина „плакиране“, виж Обяснителните бележки към ХС, Общи разпоредби на глава 72, част IV, (В), 2, д).
- Неблагородните метали, плакирани с благородни метали, независимо от дебелината на плакирането, принадлежат към глава 71 (виж Обяснителните бележки към ХС за глава 71).
- Д. Относно довършителните повърхностни операции, виж Обяснителните бележки към ХС, Общи разпоредби на глава 72, част IV, (В), 2, г).
- Е. Незавършените ковани продукти, които вече нямат грубия външен вид на кованите заготовки от № 7207, 7218 или 7224, се класират в позициите, които се отнасят за завършените артикули и обикновено принадлежат към глави 82, 84, 85 или 87. От това следва например, че такива ковани продукти от желязо или от стомана, предназначени за производството на колянови валове, принадлежат към № 8483.

I. ОСНОВНИ ПРОДУКТИ; ПРОДУКТИ, ПРЕДСТАВЕНИ ПОД ФОРМАТА НА ГРАНУЛИ ИЛИ НА ПРАХ

7201

Необработени чугуни и огледални „шпигел“ чугуни във вид на отливки, слитъци или други първични форми

Необработените чугуни и огледалните „шпигел“ чугуни са дефинирани в забележки 1 а) и 1 б) на настоящата глава.

Необработен чугун, по смисъла на забележка 1 а) на настоящата глава, който съдържа тегловно над 6 %, но не-повече от 30 % манган, трябва да се класира като огледален „шпигел“ чугун (подпозиция 7201 50 90). Ако сплав, която има такова съдържание на манган, съдържа друг елемент в пропорция, по-голяма от посочената в забележка 1 а), например съдържание на силиций по-голямо от 8 %, тя трябва да се класира при феро-сплавите и в конкретния пример в подпозиции 7202 21 00 до 7202 29 90, които се отнасят за феро-силиция. (Ако в тази сплав съдържанието на манган превишава 30 %, а на силиций — превишава 8 %, тя би трябвало да се счита като феро-силикоманган от подпозиция 7202 30 00, а ако, освен това, съдържа друг допълнителен елемент, в пропорциите, определени в забележка 1 в), тогава тя би трябвало да се класира в подпозиция 7202 99 80).

Необработените чугуни, по смисъла на забележка 1 а) на настоящата глава, които не са огледални „шпигел“ чугуни и които следователно трябва да се класират в подпозиции 7201 10 11 до 7201 50 90, са тези които съдържат само 6 % или по-малко манган. Между тези чугуни, в зависимост от съдържанието им на легиращи елементи, се различават нелегирани необработени чугуни (подпозиции 7201 10 11 до 7201 20 00) и легирани необработени чугуни (подпозиции 7201 50 10 или 7201 50 90).

Тъй като легираните необработени чугуни са дефинирани в забележка 1 а) към подпозициите, нелегираните необработени чугуни не могат да съдържат тегловно, поотделно или заедно, повече от:

- 0,2 % хром,
- 0,3 % мед,
- 0,3 % никел,
- 0,1 % от всеки от следните елементи: алуминий, молибден, титан, волфрам, ванадий.

- 7201 50 10** **Необработени легирани чугуни, съдържащи тегловно 0,3 % или повече, но не повече от 1 % титан и 0,5 % или повече, но не повече от 1 % ванадий**
- Продуктите от тази подпозиция се използват най-често за производството на изделия, които трябва да притежават висока устойчивост на износване, например колянови валове, спирачни барабани, бутала на помпите, валцувачни цилиндри, матрици за горещо шамповане, колена за тръбопроводи, леярски кокили.
- 7201 50 90** **Други**
- Между чугуните, които принадлежат към тази подпозиция, могат да се посочат:
1. чугуните, съдържащи никел (от 0,5 до 3,5 %), предназначени за производството на артикули с висока механична якост;
 2. чугуните „Ni-Hard“ (съдържащи от 3,3 до 5 % никел и от 1,4 до 2,6 % хром), предназначени за производството на артикули с висока устойчивост на износване;
 3. чугуните (с високо съдържание на никел, хром, силиций или мед), предназначени за производството на артикули, устойчиви на корозия;
 4. чугуните (съдържащи също никел или хром), предназначени за производството на артикули, устойчиви на топлина;
 5. чугуните, съдържащи мед.
- 7202** **Феросплави**
- Забележка 1 в) на настоящата глава дефинира феросплавите, като уточнява по-специално граничните съдържания на желязото и на елементите, различни от желязото.
- За класирането на феросплавите в подпозициите на № 7202, виж забележка 2 към подпозициите на настоящата глава.
- Така например, феросплав, която съдържа повече от 30 % манган и 8 % или по-малко силиций, се класира в подпозиции 7202 11 20 до 7202 19 00; обратно, ако тя съдържа повече от 30 % манган и повече от 8 % силиций, тя се класира в подпозиция 7202 30 00. По същия начин, една феро-силико-мангано-алуминиева сплав трябва да съдържа повече от 8 % силиций, повече от 30 % манган и повече от 10 % алуминий, за да се класира в подпозиция 7202 99 80.
- Ако дадена двойна, тройна или четворна феросплав не е изрично посочена, тя се класира в подпозиция 7202 99 80.
- Металургичните отпадъци, степени и грубо отлети в блокове, които имат състав на феросплави и които се използват като добавки при производството на специални стомани, се класират в подпозициите на № 7202, в зависимост от вида на съставляващия материал.
- Към тази позиция не принадлежат остатъците от топенето на цветни метали, които поради съдържанието си на сяра или на фосфор или поради други примеси, не могат да се считат като феросплави (обикновено № 2620).
- 7202 11 20** **Фероманган**
- до
7202 19 00
- Фероманганът се представя под формата на грапави късове с бял и блестящ лом. Той е крехък и много твърд. Използва се за откисление, десулфуризация, повторно навъглеродяване на стоманите и, чрез добавяне на манган, като легиращ елемент.
- 7202 11 20** **Съдържащ тегловно повече от 2 % въглерод**
- и
7202 11 80
- В тези подпозиции влизат видовете фероманган, наречени високовъглеродни (високо-въглероден фероманган). Най-използваното качество съдържа тегловно от 6 до 7 % въглерод, като съдържанието на манган трябва да бъде по-високо от 30 % тегловно, но най-често е между 70 и 80 %.
- 7202 19 00** **Други**
- В тази подпозиция влизат фероманганите със средно съдържание на въглерод (от 1,25 до 1,5 %) или с ниско съдържание на въглерод (по-малко от 0,75 %), като процентното съдържание на мангана може да варира от 80 до 90 %.
- Те се използват при производството на стомани, легирани с манган, които трябва да имат ниско съдържание на въглерод.
- 7202 21 00** **Феросилиций**
- до
7202 29 90
- Феросилицият има сив и блестящ лом; той е крехък. В търговията съществува в различни видове, които съдържат от 10 % до почти 96 % силиций, с ниско съдържание на въглерод (от 0,1 до 0,2 %).
- Използва се или за пречистване на стоманата и за производство на силициеви стомани (по-специално за ламарини, наречени „магнитни“) или вместо по-скъпия силиций, като редуктор (силикотермичен процес) при други металургични процеси, например в магнезиевата металургия.

7202 30 00	Феросиликоманган <p>Феросиликоманганът, наричан също просто силикоманган, се използва в различни видове, които съдържат повече от 8 и до 35 % силиций, повече от 30 и до 75 % манган и до 3 % въглерод.</p> <p>Приложенията му са подобни на тези на феросилиция, но комбинираното действие на силиция и на мангана намалява неметалните примеси и след това намалява съдържанието на кислород.</p>
7202 41 10 до 7202 49 90	Ферохром <p>Ферохромът се представя под формата на много твърда кристална маса, понякога с много едри кристали.</p> <p>Той съдържа обикновено от 60 до 75 % хром, а съдържанието на въглерода е от 4 до 10 % при обикновения ферохром и може да спадне до 0,01 %, като съответно неговата крехкост намалява. Използва се за получаване на хромови стомани.</p>
7202 50 00	Феросиликохром <p>Феросиликохромът съдържа обикновено 30 % силиций и 50 % хром, а съдържанието на въглерод може да бъде високо или много ниско, както при ферохрома.</p> <p>Той се използва за същите цели като ферохрома; наличието на силиций улеснява откислението на стоманата.</p>
7202 60 00	Фероникел <p>Фероникелът от настоящата подпозиция съдържа по-малко от 0,5 % сяра и най-често се използва като легиращ елемент при производството на никелови стомани.</p> <p>Фероникелът със съдържание на сяра 0,5 % или повече не може да се използва в това състояние за производство на никелови стомани; той се счита като междинен продукт в металургията на никела и следователно трябва да се класира в № 7501.</p> <p>Обратно, някои сплави, познати в техниката като никелови чугуни и използвани за производство на отляти изделия с висока устойчивост на корозия или на високи температури, се класират в настоящата подпозиция. Такъв е случаят например с някои аустенитни чугуни, познати под различни регистрирани търговски наименования, които съдържат до 36 % никел, 6 % хром, 6 % силиций, повече от 2 % въглерод и евентуално малки количества други вещества (алуминий, манган, мед и други). По смисъла на Комбинираната номенклатура, тези продукти не могат да бъдат класирани като чугуни, поради тяхното съдържание на никел — по-високо от 10 %, нито като стомани, поради съдържанието им на въглерод, което е по-високо от 2 %.</p>
7202 99 80	Други <p>Към тази подпозиция принадлежат феросиликокалция, фероманганотитана, феросиликоникела, феросиликоалуминокалция, фероалуминия, феросилико-алуминия и феросиликоманганоалуминия.</p> <p>Фероалуминият съдържа обикновено от 12 до 30 % алуминий.</p> <p>Някои видове фероалуминий се използват понякога директно за отливане на специални изделия, поради тяхната висока устойчивост на корозия, дори при висока температура, и поради техните магнитни и термични свойства.</p> <p>Феросиликоалуминият се използва в различни видове сплави, съдържащи например:</p> <ul style="list-style-type: none">— 45 % силиций и 20 до 25 % алуминий,— 65 до 75 % силиций, повече от 10 и до 15 % алуминий и 3 до 4 % титан,— 20 до 25 % силиций, 20 до 25 % манган, повече от 10 и до 12 % алуминий. <p>Феросиликоманганоалуминият обикновено съдържа 20 % силиций, 35 % манган, повече от 10 и до 12 % алуминий.</p>
7203	Железни продукти, получени чрез пряка редукция на желязна руда и други порести железни продукти, на парчета, топчета или подобни форми; желязо с минимална чистота 99,94 % тегловно, на парчета, топчета или подобни форми
7203 90 00	Други <p>Независимо от продуктите, посочени във втората част на № 7203 и предмет на предпоследния параграф на Обяснителните бележки към ХС за настоящата позиция, тази подпозиция съдържа порестите железни продукти, получени по начин, различен от пряката редукция на железни минерали, т.е. тези, получени от необработен чугун по метода на разпрашването.</p>

- 7204** **Отпадъци и отломки от чугун, желязо или стомана (скрап); отпадъци, отляти на блокове, от желязо или стомана**
- Освен отпадъците и отломките, описани в Обяснителните бележки към ХС за № 7204, (А), към тази позиция принадлежат също употребяваните релси, нарязани на части, с дължина по-малка от 1,5 m (виж Обяснителната бележка за подпозиция 7302 10 90).
- 7204 41 10** **Стружки, обрезки, стърготини**
- От настоящата подпозиция са изключени стърготините, отделени от чуждите тела (например чрез магнитни методи), които са направени еднородни по отношение на гранулометричния състав (например чрез пресяване). Според гранулометричния си състав, те принадлежат към подпозиции 7205 10 00, 7205 21 00 или 7205 29 00 (виж, в тази връзка, забележка 8 б) към раздел XV и забележка 1 з) на настоящата глава).
- 7204 49 10** **На парчета**
- Под отпадъци и отломки на парчета се разбират продукти, в 95 % теловно от които няма никакъв размер, по-голям от 200 mm.
- 7204 49 90** **Други**
- Към тази подпозиция принадлежат отпадъците и отломките в насипно състояние, които са съставени например от смес на чугун, покалено желязо и стомани.
- 7204 50 00** **Отпадъци, отляти на блокове**
- Отпадъците, отляти на блокове, които имат химичен състав на феросплав и се използват като добавки при производството на специални стомани, се класират в подпозициите на № 7202, според вида им.
- 7205** **Гранули и прахове от необработен чугун, от огледален „шпигел“ чугун, от желязо или от стомана**
- 7205 21 00** **Прахове**
- и**
- 7205 29 00** Праховете могат да бъдат смесвани или с легиращи елементи за някои приложения, посочени в Обяснителните бележки към ХС за № 7205, (Б), или с елементи, предотвратяващи риска от samozапалване на желязото (например цинк).

II. ЖЕЛЯЗО И НЕЛЕГИРАНИ СТОМАНИ

- 7208** **Плосковалцувани продукти от желязо или от нелегирани стомани с широчина 600 mm или повече, горещовалцувани, неплакирани, нито покрити**
- Понятието „повторно валцуване“ по смисъла на подпозициите на настоящата позиция, се ограничава до операция, при която металът се прекарва през цилиндри, въртящи се в противоположни посоки, с цел да се намали неговата дебелина. Тази операция може също да подобри повърхността на метала или неговите механични свойства. Понятието „повторно валцуване“ не включва последното минаване на студено (*skin-pass*), което само намалява леко дебелината на материала, нито преработките, състоящи се от просто оформяне, но без намаляване на дебелината.
- 7208 90 20** **Други**
- и**
- 7208 90 80** Настоящите подпозиции включват плосковалцуваните продукти, които са били подложени на една или повече повърхностни обработки, посочени в Обяснителните бележки към ХС за № 7208, втори параграф, 3 до 5, и/или са изрязани във форма, различна от квадратна или правоъгълна.
- Към настоящите подпозиции принадлежат също плосковалцуваните продукти, които след валцуването, са били подложени на обработки, такива като пробиване, рифеловане, скосяване или закръгляне на ръбовете.
- Обаче, продуктите, които имат релефни мотиви, получени директно при валцуването, не се считат като подложени на обработка по смисъла на настоящите подпозиции.
- 7209** **Плосковалцувани продукти от желязо или от нелегирани стомани с широчина 600 mm или повече, студеновалцувани, неплакирани, нито покрити**
- 7209 90 20** **Други**
- и**
- 7209 90 80** Обяснителната бележка за подпозиции 7208 90 20 и 7208 90 80 е приложима, с необходимите промени.

- 7210** **Плосковалцувани продукти от желязо или от нелегирани стомани с широчина 600 mm или повече, плакирани или покрити**
Като плакирани се считат продуктите, които са били подложени на операцията, дефинирана в част IV, (B), 2, д) от Общите разпоредби на Обяснителните бележки към настоящата глава, а като покрити — продуктите, които са били подложени на една от обработките, включени в същата част на тези Общи разпоредби, в точки г) 4° и г) 5°.
- 7210 12 20** **Покалаена ламарина**
От настоящата подпозиция е изключена покалаената ламарина, с лаково покритие (подпозиция 7210 70 10).
- 7210 20 00** **Покрити с олово, включително с оловно-калаено покритие**
По смисъла на настоящите подпозиции, под „продукти с оловно-калаено покритие“ се разбират плосковалцуваните продукти с дебелина, по-малка от 0,5 mm, които са покрити, чрез електролиза или чрез потапяне в баня от разтопен метал, със слой от оловно-калаена сплав. Количеството на оловото върху двете страни не може да превишава 120 g/m² от продукта.
- 7210 30 00** **Електролитно поцинковани**
Виж Обяснителните бележки към ХС за подпозиции 7210 30, 7210 41 и 7210 49.
- 7210 41 00** **Вълнообразни**
Виж Обяснителните бележки към ХС за № 7208, шести параграф.
- 7210 61 00** **Покрити с алуминиево-цинкови сплави**
Към настоящите подпозиции принадлежат плосковалцуваните продукти, покрити със сплав, в която алуминият преобладава тегловно спрямо цинка. Тези сплави могат също да съдържат и други елементи.
- 7210 90 80** **Други**
Освен емайлираните продукти, в тази подпозиция са включени посребрените, позлатените или платинираните продукти, т. е. продуктите, покрити върху едната или върху двете си страни с благородни метали, чрез методи, различни от плакиране. Тези методи са главно електролитно отлагане, разпръскване или изпаряване във вакуум. В тази връзка виж Обяснителните бележки към ХС за глава 72, Общи разпоредби, част IV, (B), 2, г), 4°.
- 7211** **Плосковалцувани продукти от желязо или от нелегирани стомани с широчина, по-малка от 600 mm, неплакирани, нито покрити**
От настоящата позиция са изключени плосковалцуваните продукти с форма, различна от квадратна или правоъгълна, дори ако широчината им е по-малка от 600 mm (№ 7208).
- 7212** **Плосковалцувани продукти от желязо или от нелегирани стомани с широчина, по-малка от 600 mm, плакирани или покрити**
Обяснителните бележки за № 7210 и за подпозициите към нея са приложими, с необходимите промени.
- 7212 10 10** **Бяла ламарина, само повърхностно обработена**
Бялата ламарина, само лакирана се изключва от настоящата подпозиция (подпозиция 7212 40 20)
- 7212 50 61** **Покрити с алуминиево-цинкови сплави**
Обяснителната бележка за подпозиция 7210 61 00 е приложима, с необходимите промени.
- 7214** **Пръти от желязо или от нелегирани стомани, само горещоизковани, горещовалцувани или горещоизтеглени, както и тези, които са били подложени на усукване след валцуване**
- 7214 10 00** **Изковани**
За да се направи разлика между изкованите и валцуваните продукти, виж Обяснителните бележки към настоящата глава, Общи разпоредби, (A).

7215

Други пръти от желязо или от нелегирани стомани7215 50 11
до
7215 50 80**Други, само получени или завършени чрез студена обработка**

Горешовалцуваните пръти могат да бъдат завършени чрез студена обработка чрез изтегляне или по друг метод — по специално шлайфане или калиброване — посредством които продуктът придобива по-добър завършен вид. Подобрението се изразява в намаляване на толеранса на диаметъра и в овализирането и елиминирането на всякакви дефекти от повърхността, такива като микро-пукнатини и обезвъглеродени зони. В резултат на тази операция, продуктите се считат като „получени или завършени чрез студена обработка“. Обикновено повърхността им е гладка и по-скоро хомогенна. Те нямат бразди или други повърхностни дефекти, въпреки че прътите с определена дължина могат да имат от много слаба до средна грапавост, в зависимост от степента на дообработка.

Повърхностни обработки в допълнение на гореупоменатите, такива като полиране, не се допускат (виж Обяснителните бележки към подпозиция 7215 90 00).

7215 90 00

Други

Настоящата подпозиция включва горешоизкованите, горешовалцуваните или горешоизтеглените пръти и тези, получени или завършени на студено, които са претърпели:

1. повърхностни обработки, по-напреднали от тези, посочени в Обяснителните бележки към ХС за № 7214, четвърти параграф, 1 до 3, например шлифване, гланциране, изкуствено окисляване, фосфатиране, оксалиране, покриване и плакиране, или
2. механични обработки, такива като пробиване или калибриране.

7216

Профили от желязо или от нелегирани стомани

От настоящата позиция са изключени и се включват в № 7308 перфорираните ъглови профили и профилите „Halfen“, описани в Обяснителните бележки за тази позиция.

7216 32 11

С успоредни повърхности на рамената

Към тази подпозиция спадат само профилите, при които вътрешните и външните повърхности на рамената са успоредни.

Тези профили имат следната форма:



7216 32 91

С успоредни повърхности на рамената

Виж Обяснителната бележка за подпозиция 7216 32 11.

7216 50 91

Ленти с удебелявания

Към настоящата подпозиция принадлежат продуктите с плътно и постоянно напречно сечение, както е показано по-долу, като широчината им обикновено е по-малка от 430 mm. Височината „a“ на удебеляването обикновено е равна на една седма от широчината „b“ на лентата с удебелявания.

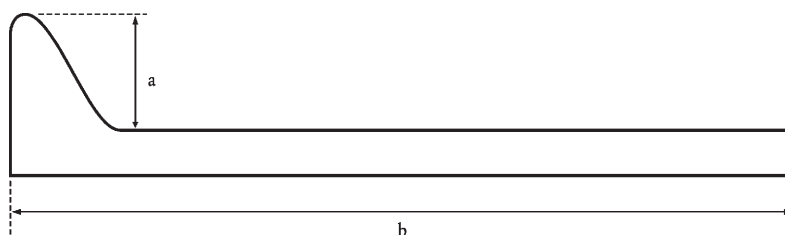

7216 69 00 **Други**
Към тази подпозиция принадлежат по-специално профилите, които са били получени или завършени на студено чрез изтегляне с редукция на дебелината.

7216 91 10 **Получени или завършени чрез студена обработка на плосковалцувани продукти**
и
7216 91 80 Обяснителната бележка за подпозиция 7215 90 00 е приложима, с необходимите промени.

7216 91 10 **Оребрена ламарина**
Оребрените ламарини се използват главно за покриване на фасади.
Те имат, например, следната форма:
От тази подпозиция са изключени оребрените ламарини с приспособления за закрепване (подпозиция 7308 90 59).

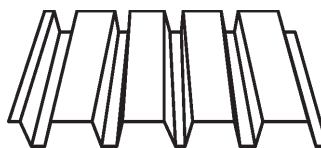

7216 99 00 **Други**
Обяснителната бележка за подпозиция 7215 90 00 е приложима, с необходимите промени.

III. НЕРЪЖДАЕМИ СТОМАНИ

7219 **Плосковалцувани продукти от неръждаеми стомани с ширина 600 mm или повече**

7219 90 20 **Други**
и
7219 90 80 Настоящите подпозиции включват продуктите, плосковалцувани на горещо или на студено, които са били подложени на една или повече от повърхностните обработки, посочени в Обяснителните бележки към ХС за тази глава, Общи разпоредби, част IV, (В), 2, г) и д), или с форма, различна от квадратна или правоъгълна.

Към тази подпозиция принадлежат също продуктите, плосковалцувани на горещо или на студено, които след валцуването са били подложени на обработки, такива като пробиване, скосяване или закръгляне на ръбовете.

7220 **Плосковалцувани продукти от неръждаеми стомани с ширина, по-малка от 600 mm**

От настоящата позиция са изключени плосковалцуваните продукти с форма, различна от квадратна или правоъгълна, дори ако тяхната ширина е по-малка от 600 mm (№ 7219).

IV. ДРУГИ ЛЕГИРАНИ СТОМАНИ; КУХИ ЩАНГИ ЗА СОНДАЖИ ОТ ЛЕГИРАНИ ИЛИ ОТ НЕЛЕГИРАНИ СТОМАНИ

7225 **Плосковалцувани продукти от други легирани стомани с ширина 600 mm или повече**

7225 11 00 **С ориентирани структури**

Магнитните плосковалцувани продукти с ориентирани структури имат чувствително по-добри магнитни характеристики по посоката на валцуване, отколкото перпендикулярно на същата. (Това се нарича Goss структура.) Тези продукти често са покрити с изолиращ слой, който обикновено представлява стъклообразен филм (главно от магнезиеви силикати).

7226 **Плосковалцувани продукти от други легирани стомани с ширина, по-малка от 600 mm**

7226 11 00 **С ориентирани структури**

Виж Обяснителната бележка за подпозиция 7225 11 00.

7226 99 10	Електролитно поцинковани Виж Обяснителните бележки към ХС за подпозиции 7210 30, 7210 41 and 7210 49.
7226 99 30	Поцинковани по друг начин Виж Обяснителните бележки към ХС за подпозиции 7210 30, 7210 41 and 7210 49.
7227	Валцдрат (заготовка за валцуване на тел) от други легирани стомани
7227 90 95	Други Тази подпозиция съдържа по-специално заваръчната тел, различна от тази от № 8311.
7228	Пръти и профили от други легирани стомани; кухи щанги за сондажи от легирани или от нелегирани стомани
7228 40 10 и 7228 40 90	Други пръти, само изковани Относно разликата между кованите продукти и валцуваните продукти, виж Общите разпоредби на настоящата глава, част А.

ГЛАВА 73

ИЗДЕЛИЯ ОТ ЧУГУН, ЖЕЛЯЗО ИЛИ СТОМАНА

7301 Шпунтови прегради от желязо или стомана, дори пробити или направени от сглобени елементи; профили, получени чрез заваряване, от желязо или стомана

В двете подпозиции на тази позиция остават включени шпунтовите прегради и профилите, получени чрез заваряване, които са били подложени на такива обработки като пробиване, усукване и други, освен ако тези обработки не са им придали характера на изделия, включени другаде.

7301 20 00**Профили**

От тази подпозиция са изключени перфорираните ъглови профили и профилите „Halfen“ (№ 7308).

7302

Елементи за железопътни линии от чугун, желязо или стомана; релси, контрарелси и зъбни гребени, стрелки, върхове на сърцевини, лостове за насочване на стрелките и други елементи за кръстосване или смяна на посоките, траверси, клинове, накладки, втулки, релсови подложки, затягащи планки, планки и щанги за раздалечаване и други части, специално предназначени за поставянето, съединяването или фиксирането на релсите

7302 10 10**Релси-проводници на електрически ток, с части от цветен метал**

В тази подпозиция влизат само релсите-проводници, с изключение на релсите за придвижване, чиято допирна стена е от цветен метал (алуминий, мед) или които са снабдени с приспособления за съединяване от цветни метали.

Релсите-проводници на електрически ток, принадлежащи към тази подпозиция, наричани обикновено „трета (или четвърта) релса“, имат същото сечение, като това на обикновена релса за придвижване, или такова с формата на двойно Т, правоъгълно, или трапецовидно и т.н. и се състоят от стомана, обикновено по-мека от тази за релсите за придвижване, защото механичните им качества могат да бъдат занижени за сметка на електрическите качества: специфичното електрическо съпротивление, което за стоманата за релси за придвижване е около $0,19 \times 10^{-6} \text{ ohm m}$, е само $0,11 \text{ ohm m}$ за стоманата с ниско съдържание на въглерод (около 0,08 %) и на манган (0,2 %) и е само $0,10 \text{ ohm m}$ за армо-желязото (практически чисто желязо: 99,9 %).

Релсите-проводници могат да бъдат с горно, странично или долно допиране и често са защитени чрез покритие от смола, като стената, върху която се движи плъзгача, остава непокрита.

7302 10 22**и
7302 10 28****Релси с широка пета (релси „Виньол“)**

Релсите „Виньол“, наречени така на името на техния откривател, се използват както за главни и високо скоростни железопътни линии, така и за планински и регионални железници.

Тези профили имат следната форма:

**7302 10 40****Жлебови релси**

Тези релси са специално предназначени за движение на трамваи и за промишлена употреба, като например за товароподемни кранове и за висящи конвейери.

Профилът на тези релси е пригоден за вмъкване на фланеца на колелото в кухото пространство.

Тези профили имат следната форма:

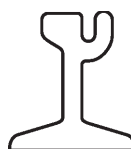

- 7302 10 90** **Употребявани**
- Към тази подпозиция не се включват употребяваните релси, които се считат като скрап от № 7204, например усукани релси и релси, нарязани на части с дължина, по-малка от 1,5 m.
- 7303 00** **Тръби и кухи профили, от чугун**
- 7303 00 10** **Тръби от типовете, използвани за канализации под налягане**
- В настоящата подпозиция влизат тръбите от чугун, които обикновено се използват за канализации (често подземни) за снабдяване с газ или с вода и които могат да издържат налягане най-малко 10,13 bar. Тръбите за канализации под налягане се произвеждат почти изключително от ковък чугун с особено висока якост (минимална якост на опън 420 МПа). Тръбите за канализации под налягане трябва да имат особено добри механични характеристики (главно по отношение на пластичната деформация), така че да не се пречупват в случай на прогресивни движения на терена. Следователно границата на изтегляне трябва да бъде най-малко 300 МПа.
- 7304** **Безшевни тръби и кухи профили, от желязо или стомана**
- Артикулите от тази позиция, чиято дължина не превишава два пъти най-големия външен размер на напречното сечение, не се считат като тръби. Такива артикули трябва да се третираат, според случая, като принадлежности за тръбопроводи (№ 7307) или като шайби (№ 7318).
- 7304 31 20** **Прецизно обработени**
- Тези тръби се характеризират с гладки, гланцирани или полирани вътрешни или външни повърхности на стените и с факта, че допустимите им отклонения са по-малки, отколкото тези на тръбите, завършени чрез гореща обработка.
- Тръбите, които отговарят на изискванията на ISO 3304 и на съответните национални норми, се използват при хидравлични или пневматични системи, амортизьори, хидравлични или пневматични крикове и най-общо, за производството на части за автомобилни превозни средства, за двигатели или за машини.
- Тръбите, отговарящи на ISO 6759 и 9329 и на съответните национални норми, се използват в апаратите под налягане: парни котли, прегреватели, топлообменници и нагреватели за вода в електрическите централи, където се изисква спазването на определените допуски за прецизно обработени тръби.
- 7304 39 10** **Необработени, прави и с еднаква дебелина на стените, предназначени изключително за производство на тръби с други профили и с други дебелини на стените**
- Тук се класират безшевните стоманени тръби, получени главно чрез пробиване и валцуване на горешо или чрез пробиване и изтегляне на горешо, наричани обикновено с термина „заготовка“. Те са предназначени да бъдат преработени в тръби с други профили и с други дебелини и да имат по-малки допуски в размерите от тези на изходния продукт.
- Те се представят с грубо отрязани и изчистени крайща, без никаква друга окончателна обработка. Техните външни и вътрешни повърхности са необработени и имат нагар и, следователно, не са блестящи. От друга страна, те не са нито омаслени, нито поцинковани, нито лакирани.
- 7304 39 52**
и
7304 39 58 **Тръби, резбовани или предназначени за резбоване, наречени „газопроводни“**
- Тези тръби са получени чрез горешо валцуване и калибриране. Те имат външни диаметри от 13,5 до 165,1 mm и се доставят с гладки крайща или крайща с резби и с муфи. Повърхността им е непокрита или покрита със слой от цинк или с друг продукт за защита, например пластмаса или битум.
- Тяхната окончателна обработка на горешо им придава механични характеристики, които позволяват нарязването на необходимата дължина, огъването и евентуално резбоването им, на място.
- Те се използват главно за пара или за доставяне на вода и газ в сградите.
- Те отговарят на изискванията на ISO 65 и на съответните национални норми.
- 7304 49 10** **Необработени, прави и с еднаква дебелина на стените, предназначени изключително за производство на тръби с други профили и с други дебелини на стените**
- Виж Обяснителната бележка за подпозиция 7304 39 10.
- 7304 51 81** **Прецизно обработени**
- Виж Обяснителната бележка за подпозиция 7304 31 20.

- 7304 59 10** **Необработени, прави и с еднаква дебелина на стените, предназначени изключително за производство на тръби с други профили и с други дебелини на стените**
Виж Обяснителната бележка за подпозиция 7304 39 10.
- 7305** **Други тръби (например заварени или нитовани) с кръгло сечение, с външен диаметър, превишаващ 406,4 мм, от желязо или от стомана**
Обяснителната бележка за № 7304 е приложима, с необходимите промени.
- 7306** **Други тръби и кухи профили (например заварени, нитовани, подгънати или само с доближени ръбове), от желязо или от стомана**
Обяснителната бележка за № 7304 е приложима, с необходимите промени.
- 7306 30 11**
и
7306 30 19 **Прецизно обработени, с дебелина на стената**
Тези подпозиции включват едновременно, както просто калибрираните прецизно обработени тръби, така и заварените, ступеноизтеглени прецизно обработени тръби.
1. *Прецизно обработени тръби, само калибрирани*
Тези тръби са получени обикновено посредством непрекъснато заваряване, без влагане на метал, чрез електрическо съпротивление или чрез индукция, от плоски навити продукти, горешо- или студеновалцувани, след студено формование в надлъжна посока.
В повечето случаи тяхната повърхност е без нагар и е омаслена, поради смазването по време на операциите по формование, заваряване и калибриране. Тя няма външен заваръчен шев, защото той е бил премахнат чрез изравняване веднага след заваряването. В определени случаи, заваръчният шев във вътрешността на продукта също се премахва.
Поради формването и калибрирането на студено, тези продукти се доставят наклепани на студено, освен ако не се изисква термична обработка за регенериране на структурата.
Те се използват главно за производството на части за автомобили и за машини, за метални мебели, за рамки на велосипеди, за детски колички, за прегради и за перила.
Те отговарят на изискванията на ISO 3306 и на съответните национални норми.
2. *Изтеглени заварени тръби*
Тези тръби се различават от само калибрираните, заварени прецизно обработени тръби, по факта, че във всички случаи не съществува никаква следа от заваръчния шев, както отвън така и вътре в тръбата, и че техните допуски на размерите са по-малки.
Те имат същите приложения като тези в подпозиции 7304 31 20 и 7304 51 81.
Те отговарят на изискванията на ISO 3305 или на ISO 6758 и 9330, ако се използват за апарати с налягане.
- 7306 30 41**
и
7306 30 49 **Тръби, резбовани или предназначени за резбоване, наречени „газопроводни“**
Тези тръби са получени по метода на ковашка заварка след горешо формование. Относно другите характеристики и приложения, виж Обяснителните бележки по-горе за подпозиции 7304 39 52 и 7304 39 58.
- 7306 50 20** **Прецизно обработени**
Виж Обяснителната бележка за подпозиции 7306 30 11 и 7306 30 19.
- 7307** **Принадлежности за тръбопроводи (например свързки, колена, муфи), от чугун, желязо или стомана**
- 7307 11 10**
и
7307 11 90 **От нековък чугун**
Терминът „нековък чугун“ включва също и чугуна с пластинчат графит.
Тези подпозиции включват принадлежностите от чугун, такива като колена, дъги, муфи, фланци, съединителни пръстени, тройници). Тяхното свързване или снаждане с тръбите от чугун или от стомана се извършва или чрез винтово съединение или чрез допиране и механично съединение.

7307 19 10**От ковък чугун**

Ковкият чугун е междинен продукт между чугуна с пластинчат графит (сив чугун) и лятата стомана. Той се отлива лесно и става жилав и ковък след подходяща термична обработка. По време на термичната обработка въглеродът частично изчезва или променя свързването или състоянието си; накрая той се наслабва под формата на графитни включения, които не разкъсват металното сцепление в толкова висока степен, колкото графитните люспи в сивия чугун.

Когато съдържанието на въглерод е 2 % тегловно или по-малко, този продукт се счита като лята стомана (виж забележка 1 на настоящата глава) и продуктите, които са получени от него, принадлежат към подпозиция 7307 19 90.

Терминът „ковък чугун“ включва също чугунът със сфероиден графит.

Виж също обяснителната бележка за подпозиции 7307 11 10 и 7307 11 90, втори параграф.

7307 23 10**Колена и дъги**

Тази подпозиция включва главно колената и дъгите с постоянна дебелина по всичките им образуващи линии, описани в ISO 3419-1981 и в съответните национални норми.

Техните крайща са срязани под ъгъл и при продуктите с по-дебели стени, ръбовете са скосени, за да се улеснят заваръчните операции с тръбите.

Колената са или с 45°, или с 90°; дъгите са със 180°.

Към тази подпозиция принадлежат също колената и дъгите, чиято дебелина не е постоянна.

7307 23 90**Други**

Тази подпозиция включва главно тройниците и кръстовините с еднакви или нееднакви отвори, маншетите, тапите, концентричните или ексцентрични преходни муфи, описани в ISO 3419-1981 и в съответните национални норми.

Относно окончателната обработка на крайщата, виж съответните разпоредби в Обяснителната бележка за подпозиция 7307 23 10.

7307 93 11**Колена и дъги**

Виж Обяснителната бележка за подпозиция 7307 23 10.

7307 93 19**Други**

Виж Обяснителната бележка за подпозиция 7307 23 90.

7307 93 91**Колена и дъги**

Виж Обяснителната бележка за подпозиция 7307 23 10.

7307 93 99**Други**

Виж Обяснителната бележка за подпозиция 7307 23 90.

7308

Конструкции и части за конструкции (например мостове и елементи за мостове, врати на шлюзи, кули, стълбове, стойки, колони, скели, покриви, врати и прозорци и техните каси и прагове за врати, рулетки за затваряне, перила и други) от чугун, желязо или стомана, с изключение на сглобяемите конструкции от № 9406; ламарини, пръти, профили, тръби и други подобни, от чугун, желязо или стомана, изработени с оглед тяхното използване в конструкцията

Освен продуктите, упоменати в Обяснителните бележки към ХС за № 7308, настоящата позиция включва:

1. перфорираните ъглови профили („handy angles“ или „dexion slotted angles“), приготвени с оглед използването им в конструкции от метални съединения, такива като стелажи, етажерки, мебели, стълби, скелета, покривни конструкции, представени поотделно или в комплект;
2. профилите „Halfen“, със сечение приблизително с формата на гръската буква омега, по чийто гръб, на неправилни интервали, има процепи с обърнати навън крайща, така че да се улесни прокарането на анкерните ленти, които са предназначени да бъдат вградени в бетонните подове, тавани или стени и се използват за закрепване, чрез болтове, на различни съоръжения (машини, железопътни линии, ролганги, монорелсови пътища, мостови кранове, тръбопроводи и други).

- 7308 90 59** **Други**
Към тази подпозиция принадлежат също многопластовите панели, съставени от изолационна сърцевина, която се намира между стена от оребрена ламарина от подпозиция 7216 91 10 и стена от ламарина, различна от оребрената.
- 7310** **Резервоари, варели, барабани, бидони, кутии и подобни съдове за всякакви материали (с изключение на състените или втечени газове), от чугун, желязо или стомана, с вместимост, непревишаваща 300 l, без механични или термични устройства, дори с вътрешна или топлоизолационна облицовка**
- 7310 21 11** **Консервни кутии от типовете, използвани за хранителни стоки**
Към тази подпозиция принадлежат консервните кутии, които отговарят на следните характеристики:
— тялото на кутията:
— или е с напечатано наименование на хранителния продукт,
— или се доставя ненапечатано и после ще бъде снабдено с етикет;
— капакът на кутията винаги се отваря изцяло и може да има пръстен, улесняващотварянето.
Все пак, капакът може да се доставя отделно.
- 7310 21 19** **Консервни кутии от типовете, използвани за напитки**
Към тази подпозиция принадлежат консервните кутии, които отговарят на следните характеристики:
— тялото на кутията винаги е напечатано с наименованието на напитката,
— капакът на кутията винаги е с частичен отвор и може да съдържа пръстен, който позволява отстраняването на езичето или накланянето му във вътрешността на кутията.
Все пак, капакът може да се доставя отделно.
- 7311 00** **Съдове за състените или втечени газове, от чугун, желязо или стомана**
Към тази подпозиция не принадлежат портативните помпи за пневматични гуми, които, освен резервоар със състен въздух, съдържат манометър, маркуч за пълнене, адаптираш накрайник, както и входни и изходни въздушни клапи, и при които манометърът служи за измерване на налягането в пневматичната гума, а не това във вътрешността на съда (подпозиции 9026 20 40 до 9026 20 80).
- 7312** **Едноснопови и многоснопови възжета, сплитки и подобни артикули, от желязо или от стомана, без електрическа изолация**
- 7312 10 61**
до
7312 10 69 **Едноснопови възжета**
Едносноповите възжета се състоят от жици с кръгло сечение, навити спираловидно на един или повече слоеве около сърцевина. В зависимост от сечението им, се различават кръгли, плоски и триъгълни възжета
- 7312 10 81**
до
7312 10 98 **Многоснопови възжета, включително плътно навитите многоснопови възжета**
Многосноповите възжета обикновено са съставени от много едноснопови възжета, които са навити спираловидно на един или повече слоеве около сърцевина.
Плътно навитите многоснопови възжета имат един или повече външни слоеве, изработени изцяло или частично от некръгли жици по такъв начин, че тяхната повърхност възпрепятства всякакво проникване на вода или на чужди тела. Сечението им винаги е кръгло.
- 7318** **Винтове, болтове, гайки, тирфони, куки с резба, нитове, щифтове, шпонки, шайби (включително федершайбите) и подобни артикули, от чугун, желязо или стомана**

7318 11 00

Тирфони

Тирфоните са специален вид болтове за дърво, които се отличават по това, че са с шестостенна или квадратна нежлебована глава и могат да имат монтирана капачка.

Има два вида тирфони:

- болтове, използвани за скрепяване на железопътни релси към дървени траверси, като те по принцип представляват големи болтове за дърво (виж пример А),
- болтове, използвани за закрепване на мертеци и за подобни тежки дървени конструкции, които, предвид употребата си, са с диаметър на тялото над 5 mm (виж пример Б).



Пример А



Пример Б

7318 14 91

Винтове за ламарини

Към тази подпозиция принадлежат закалените винтове с глава и резба за фиксиране (триъгълна резба), предназначени да бъдат завинтени в ламарината. Тяхната резба не е метрична и е разположена по стеблото до главата. Краят на стеблото може да бъде с остра форма или притъпен. Те имат, например, следния вид:

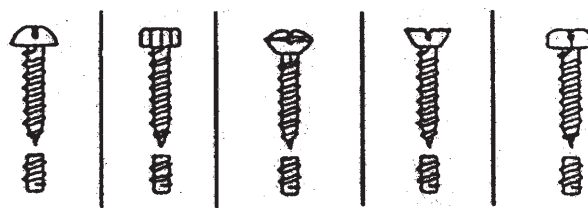

7318 15 10

Получени чрез нарязване в масата си, с дебелина на стеблото, непревишаваща 6 mm

Като артикули „получени чрез нарязване в масата си“ се считат тези, които са били изработени чрез струговане на пръти, профили или телове, с плътно сечение. Тези артикули не е необходимо да бъдат струговани по цялата си дължина.

Освен струговането, те могат да са претърпели други обработки с отнемане на метал, например фрезование, пробиване, разстъргване, хобловане. Те могат също да имат процепи и канали. Повърхностни обработки, които не променят формата и са извършени след струговането, също са допустими, при условие че не възпрепятстват идентифицирането на изделията като получени чрез струговане.

7318 15 20

За закрепване на елементи за железопътни линии

Към тази подпозиция принадлежат по-специално:

1. болтовете-куки, които имат обикновено квадратна или трапецовидна глава, с или без квадратна част под главата. Тези болтове се използват върху металните траверси;

2. болтовете за челно свързване, които обикновено имат квадратна или кръгла глава и кръгла част под главата. Тези болтове служат за свързване на релсите помежду им;
3. другите болтове за закрепване на елементите за железопътни линии, които обикновено се доставят със завинтена гайка. Дебелината на стеблото е 18 mm или повече.

7318 15 30
до
7318 15 49

Без глава

Към тези подпозиции принадлежат продуктите, които могат да имат, например, следните форми:

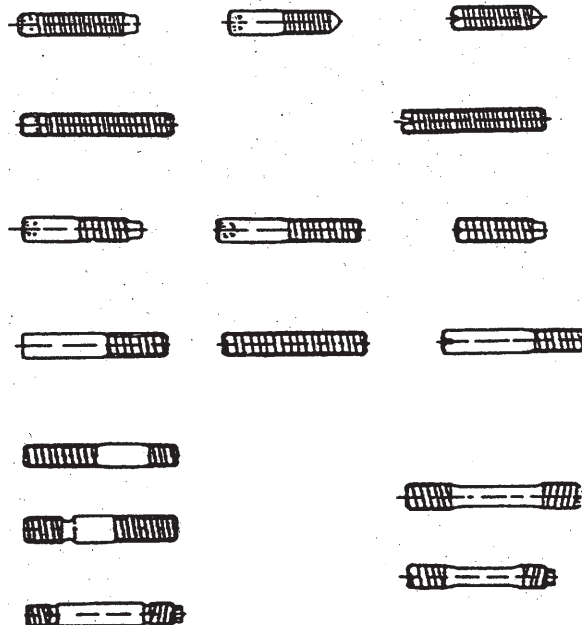

7318 15 90

Други

В настоящата подпозиция влизат например винтовете и болтовете с глава с вътрешен четиристен, с квадратна, осмоъгълна или триъгълна глава,

винтовете с крилчата глава:



винтовете с назъбена глава:



винтовете с плоска правоъгълна главаклуч:



винтове с кръгла глава от различни видове, например:

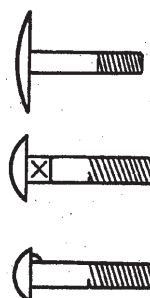

7318 16 10 **Получени чрез нарязване в масата си, с диаметър на отвора, непревишаваща 6 мм**

Виж Обяснителната бележка за подпозиция 7318 15 10.

7318 16 91 **Други, с вътрешен диаметър**

и
7318 16 99

Вътрешният диаметър на гайките трябва да се измерва по вътрешната част на резбата. Обратно, при винтовете и болтовете, той трябва да се измерва по външната част на резбата.

7320 **Пружини, ресори и техните листове, от желязо или стомана**

7320 10 11 **Параболични пружини и техните листове**

Параболичните пружини са плоски пружини с листове, формовани на горещо, и с напречно сечение, което се стеснява от средата към крайщата.

7320 20 81 **Пружини, работещи на натиск**

Отделните навивки на пружините, работещи на натиск, са относително разредени по такъв начин, че да се позволи на пружината да поеме натиска.

7320 20 85 **Пружини, работещи на опън**

Отделните навивки на пружините, работещи на опън, са твърде близко, по начин, който позволява на пружината да устои на опъна.

7320 20 89 **Други**

Към тази подпозиция принадлежат например, пружините, работещи на усукване и конусните винтови ресори. Пружините, работещи на усукване, могат да се представят примерно, както следва:

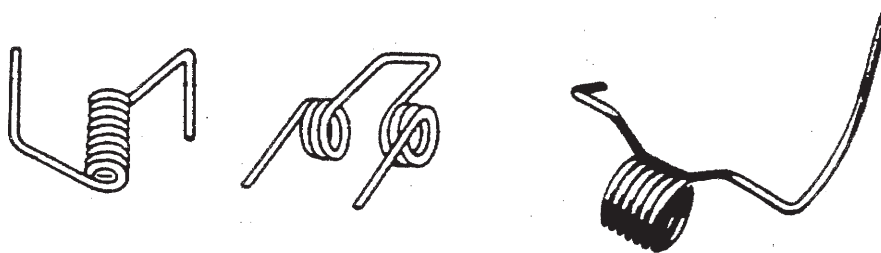

Конусните винтови ресори могат да се представят примерно, както следва:



7320 90 30 **Дискови ресори**

Дисковите ресори обикновено имат следните форми:

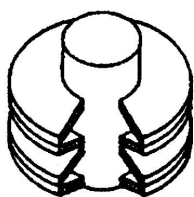

Ресор с подредени дискове
(в разрез)

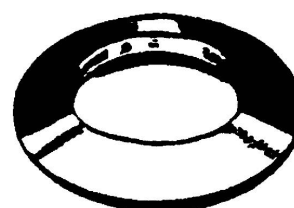

Ресор, съставен само от един
диск

7324

Хигиенни или тоалетни артикули и техните части, от чугун, желязо или стомана

7324 10 00

Мивки и умивалници, от неръждаеми стомани

Неръждаемата стомана е дефинирана в забележка 1 д) на глава 72. Най-общо, артикулите от тази подпозиция са от неръждаеми стомани от аустенитен тип, които съдържат около 18 % хром и 8 % никел.

Те са получени или чрез шамповане на ламарина от неръждаема стомана, при което се получава мивка моноблок, или чрез съединяване в едно изделие на едно или повече корита с един или два плата за изцеждане, гладки или с улеи.

7326

Други изделия от желязо или от стомана

7326 20 00

Изделия от железни или стоманени телове

Тази подпозиция съдържа изделията, които са съставени от един или повече стоманени телове, вмъкнати между две ленти от хартия или от пластмаси, ненарязани по дължина. Тези стоки обикновено са представени на ролки, предназначени за автоматичните машини за затваряне на торби или чували.

Когато са нарязани на малки дължини (годни за затваряне на чували, торби, пликчета и други), тези стоки се класират в № 8309 (виж Обяснителните бележки към ХС за позиция 8309, втори параграф, 9).

ГЛАВА 74

МЕД И ИЗДЕЛИЯ ОТ МЕД**7406 Прахове и люспи от мед****7406 20 00 Прахове с ламелна структура; люспи**

Праховете с ламелна структура могат да бъдат различени под микроскоп: те са с много фина гранулометрия, най-често са лъскави, леко мазни и обикновено се използват като пигменти за бои.

Люспите могат да бъдат различени с просто око или под лупа: те представляват малки фини и неправилни люспици и обикновено се използват за поръсване.

7407 Пръти и профили от мед

В настоящата позиция остават включени профилите със затворен контур (кухите профили), когато не отговарят на дефиницията за тръби.

7411 Тръби от мед

Обяснителната бележка за № 7304 е приложима, с необходимите промени.

ГЛАВА 75

НИКЕЛ И ИЗДЕЛИЯ ОТ НИКЕЛ

7507	Тръби и принадлежности за тръбопроводи (например свързки, колена, муфи), от никел
7507 11 00	Тръби
и	
7507 12 00	Обяснителната бележка за № 7304 е приложима, с необходимите промени.

ГЛАВА 76

АЛУМИНИЙ И ИЗДЕЛИЯ ОТ АЛУМИНИЙ

- 7602 00** **Отпадъци и отломки от алуминий**
Настоящата позиция не включва претопените отпадъци и отломки, в необработен вид (№ 7601).
- 7602 00 11** **Стружки, обрезки, стърготини от шлайфване, рязане, пилене; отпадъци от метални листове и тънки ленти, оцветени, с покритие или слепени, с дебелина, непревишаваща 0,2 mm (без подложката)**
Към настоящата подпозиция принадлежат стружките, обрезките или стърготините от шлайфване, рязане или пилене, които са отпадъци от изделия, обработени например със струг, с фреза, с надлъжностъргателно машина, с пробивна машина, с трион, с шлифовачен диск или с пила.
Тази подпозиция включва също отпадъците от тънки листове или ленти, ако те са били оцветени, покрити или слепени, с дебелина, непревишаваща 0,2 mm (без подложката).
Преди повторното използване на метала, тези отпадъци трябва да претърпят специална обработка, която позволява да се отделият чуждите материали (смазки, масла, покриващи пластове, хартии и други).
- 7602 00 19** **Други (включително производствени отпадъци)**
Тази подпозиция включва всички алуминиеви отпадъци, които не влизат в подпозиция 7602 00 11.
Под производствени отпадъци се разбират нови изделия, завършени или не, които поради производствен дефект (по-специално дефект в структурата на метала или дефект, получен при обработката), могат да бъдат използвани само за повторно извличане на метала.
- 7602 00 90** **Отломки**
Под отломки от алуминий се разбират стари изделия от алуминий, които са станали неизползваеми по първоначалното им предназначение, поради счупване, нарязване или износване, както и техните отломки.
- 7603** **Прахове и люспи от алуминий**
- 7603 20 00** **Прахове с ламелна структура; люспи**
Виж Обяснителната бележка за подпозиция 7406 20 00.
- 7608** **Тръби от алуминий**
Обяснителната бележка за № 7304 е приложима, с необходимите промени.

ГЛАВА 78

ОЛОВО И ИЗДЕЛИЯ ОТ ОЛОВО

7801

Необработено олово

7801 91 00

Съдържащо антимон като друг преобладаващ тегловно елемент

Към тази подпозиция принадлежат по-специално сплавите на оловото и антимона, използвани главно за производството на акумулаторни плочи (Pb: 92 до 94 %, Sb: 6 до 8 %) и тройните сплави (Pb, Sb, Sn), в които антимонът преобладава тегловно спрямо калая, които служат за производството на печатарски букви (Pb: 55 до 88 %, Sb: 10 до 30 %, Sn: 2 до 25 %).

Антимонът придава на оловото твърдост и крехкост.

7801 99 90

Друго

Оловните сплави, включени в тази подпозиция са:

1. Сплавите от олово, калай и антимон, които могат да съдържат до 20 % калай и 10 % антимон, и се използват като антифрикционни сплави;
2. Сплавите от олово и калай, които служат за заваряване;
3. Сплавите от олово и арсен (арсенът прави оловото по-твърдо и улеснява получаването на сферичната форма на ловните сачми).

7806 00

Други изделия от олово

7806 00 10

Опаковки, снабдени със защитно оловно покритие против радиация за транспортиране или складиране на радиоактивни вещества (Euratom)

С изключение на транспортните контейнери, посочени в подпозиция 8609 00 10, тази подпозиция съдържа съдове от различен вид, конструирани или снабдени с оловно покритие, за транспортиране или складиране на радиоактивни вещества, по такъв начин, че излъчваната радиация да не може да причини вреди на предмети или лица, намиращи се в непосредствена близост. Тези съдове могат да бъдат както прости цилиндрични бидони с капак или прости кутии с капак, изцяло от олово, така също и контейнери с големи размери, дори покрити отвътре с неръждаема стомана и покрити или подсилени отвън със стоманени ленти, снабдени с куки, стойки, двойни стени, ребра, специални клапи, приспособления за циркулация на охлаждаща вода, дискове, дори въртящи се, и т.н.

В някои случаи те могат да бъдат съставени от две или повече разделяеми концентрични обвивки или от няколко разделяеми елементи. Те са предназначени да издържат на действието на топлина, удари, вода, корозия, дължаща се на веществата, които те съдържат, и освен това да могат лесно да се дезактивират (деконтаминират) отвътре и отвън.

От тази подпозиция са изключени малките цилиндрични съдове от олово, предназначени за отчитане на импулсите, излъчвани от радиоактивните вещества (подпозиция 7806 00 80).

7806 00 80

Други

Освен артикулите, упоменати в Обяснителните бележки към ХС за № 7806, втори и трети параграфи, тази подпозиция включва:

1. Оловните тухли или плочи (различни от артикулите, посочени в № 7804), обработени така, че да могат да се съединяват и да образуват защитни стени или покриви против радиация;
2. Малките цилиндрични съдове от олово, дори разглобяеми на повече елементи, за отчитане на импулсите, излъчвани от радиоактивните вещества. Те съдържат отвор, предназначен за поставяне на Гайгер-Мюлеров или сцинтилационен брояч и често са снабдени с прозорче за въвеждане на образците;
3. Оловните рамки, предназначени за поставяне на специални дебелы стъкла, представляващи прозорци за „горещи камери“, т.е. за местата, където се манипулира с вещества с висока радиоактивност;
4. Устройствата за колимация на радиацията;
5. Оловните тръби се получават обикновено чрез екструзия. Тръбите и принадлежностите за тръбопроводи от олово (включително двойни колена със S-образна форма за отводнителни сифони) се използват главно като тръбопроводи за вода, газове или киселини (например за сярна или солна киселини), като обшивка на електрически кабели и др.

ГЛАВА 81

ДРУГИ НЕБЛАГОРОДНИ МЕТАЛИ; МЕТАЛОКЕРАМИКИ; ИЗДЕЛИЯ ОТ ТЕЗИ МАТЕРИАЛИ

- 8101** **Волфрам и изделия от волфрам, включително отпадъците и отломките**
- 8101 10 00** **Прахове**
Настоящата подпозиция включва волфрамовия прах, който се получава чрез редукция с водород на волфрамов триоксид (или волфрамов анхидрид).
- 8101 94 00** **Необработен волфрам, включително прътите, получени само чрез синтероване**
Към настоящата позиция принадлежат:
1. Блоковете, както и прътите, най-често с призматична форма, получени чрез синтероване на волфрамовия прах, които още не са ковани, валцувани, нито изтеглени на тел;
 2. Волфрамовият прах, пресован в плочки, таблетки и т. н., само за целите на дозирането или транспортирането.
- 8102** **Молибден и изделия от молибден, включително отпадъците и отломките**
- 8102 10 00** **Прахове**
Настоящата подпозиция включва молибденовия прах, получен чрез редукция на чист молибденов оксид или на амониев молибдат.
- 8102 94 00** **Необработен молибден, включително прътите, получени само чрез синтероване**
Обяснителната бележка за подпозиция 8101 94 00 е приложима, с необходимите промени.
- 8103** **Тантал и изделия от тантал, включително отпадъците и отломките**
- 8103 20 00** **Необработен тантал, включително прътите, получени само чрез синтероване; прахове**
Обяснителната бележка за подпозиция 8101 94 00 е приложима, с необходимите промени, и относно необработения тантал.
Танталовият прах се получава чрез редукция на танталов оксид или чрез електролиза на тантал-калиев флуорид.

ГЛАВА 82

ИНСТРУМЕНТИ И СЕЧИВА, НОЖАРСКИ АРТИКУЛИ И ПРИБОРИ ЗА ХРАНЕНЕ ОТ НЕБЛАГОРОДНИ МЕТАЛИ; ЧАСТИ ЗА ТЕЗИ АРТИКУЛИ ОТ НЕБЛАГОРОДНИ МЕТАЛИ

- 8202** **Ръчни триони; листове за триони от всички видове (включително отрезните фрези и неназъбените остриета за рязане)**
- 8202 20 00** **Ленти за лентови триони**
Тази подпозиция съдържа лентите, готови за употреба (лентообразни триони), както и лентите, представени с неопределена дължина (ако предназначението им като ленти за лентови триони е безспорно).
Лентите за лентови триони за обработка на метали са ленти, с фини зъбци без наклон.
Лентите за лентови триони за обработка на материали, различни от металите, имат сравнително големи зъбци с наклон (т.е. различните зъбци са наклонени последователно надясно и наляво спрямо надлъжната ос на лентата).
В настоящата подпозиция не влизат неназъбените ленти, чийто режещ ефект се получава чрез абразивни материали (например диамантен прах, изкуствен корунд), които принадлежат към № 6804.
- 8202 31 00** **С работна част от стомана**
В настоящата подпозиция не влизат:
а) неназъбените ленти за триони за изрязване по шаблон, които принадлежат към подпозиция 8202 99 20;
б) неназъбените дискове за напречно рязане, чийто режещ ефект се получава чрез абразивни материали (например диамантен прах, изкуствен корунд), които принадлежат към № 6804.
- 8207** **Сменяеми инструменти за ръчни сечива, механични или не, или за инструментални машини (например за шамповане, щанцоване, нарязване на резби, пробиване, разстъргване, протегляне, фрезование, струговане, завинтване), включително и дюзите за изтегляне или екструдиране на металите, както и инструментите за пробиване на почвата, на камъни или за сондиране**
- 8207 13 00** **Инструменти за пробиване на почвата, на камъни или за сондиране**
до
8207 19 90
Инструментите, които принадлежат към тази подпозиция, най-общо имат като работна част плочки, пръчки, върхове и т.н., включени в № 8209 00.
Обаче, инструментите, които имат като работна част плочки, върхове и подобни форми, съставени от слой от синтетични диаманти върху подложка от металокерамика, принадлежат към подпозиция 8207 19 10.
- 8207 40 10** **Инструменти за нарязване на вътрешни резби**
Инструментите за нарязване на вътрешни резби се използват за правене на вътрешни резби.
В настоящата подпозиция влизат също инструментите за нарязване на вътрешни резби, които работят без отнемане на материал.
- 8207 40 30** **Инструменти за нарязване на външни резби**
Инструментите за нарязване на външни резби се използват за правене на външни резби.
В настоящата подпозиция влизат също инструментите за нарязване на външни резби, които работят без отнемане на материал.

8207 70 31

Опашкови фрези

Опашковите фрези са инструменти, които имат цилиндрична или конична опашка, позволяваща съединяването им с държачите на инструменти.

Те имат, например, следната конфигурация:

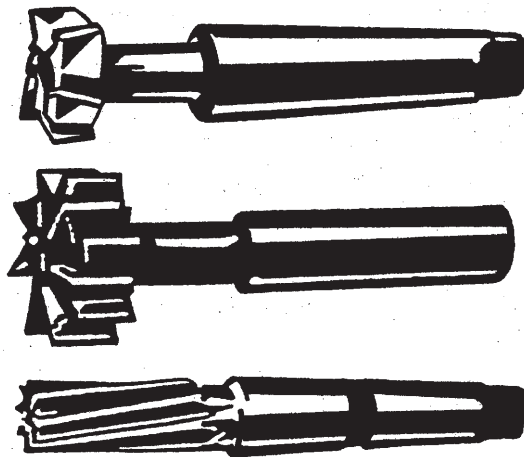

8212

Бръсначи, самобръсначки и техните ножчета (включително заготовките на ленти)

8212 20 00

Ножчета за самобръсначки (включително заготовките на ленти)

Освен заготовките на ленти, към тази подпозиция принадлежат:

1. Незавършените ножчета, т.е. ненаточени, дори перфорирани;
2. Ножчетата на ленти, наточени само по едната страна, неперфорирани, които се поставят върху бръсначката навити.

8215

Лъжици, вилици, черпаци, решетести лъжици за обирание на пяна, лопатки за торти, специални ножове за риба или за масло, щипки за захар и подобни артикули

8215 10 20

Съдържащи само посребрени, позлатени или платинирани предмети

В настоящата подпозиция не влизат артикулите, които съдържат декоративни мотиви, с минимално значение, от благородни метали (например цветни листенца по дръжката на комплект прибори).

8215 10 30

От неръждаема стомана

Неръждаемата стомана е дефинирана в забележка 1 д) на глава 72.

8215 10 80

Други

Обяснителната бележка за подпозиция 8215 10 20 е приложима, с необходимите промени.

8215 20 10

От неръждаема стомана

Неръждаемата стомана е дефинирана в забележка 1 д) на глава 72.

8215 91 00

Посребрени, позлатени или платинирани

Обяснителната бележка за подпозиция 8215 10 20 е приложима, с необходимите промени.

8215 99 10

От неръждаема стомана

Неръждаемата стомана е дефинирана в забележка 1 д) на глава 72.

ГЛАВА 83

РАЗЛИЧНИ ИЗДЕЛИЯ ОТ НЕБЛАГОРОДНИ МЕТАЛИ

8302

Гарнитури, обкови и подобни артикули, от неблагородни метали за мебели, врати, стълбища, прозорци, капаци на прозорци, каросерии, седларски артикули, куфари, сандъци, ковчезета и други изделия от този род; куки за закачалки, стойки за шапки, стойки и подобни артикули от неблагородни метали; ролки с обков от неблагородни метали; автоматични устройства за затваряне на врати от неблагородни метали

8302 20 00

Ролки

За целите на настоящата подпозиция „ролки“ са колела с приспособления за монтиране от неблагородни метали. Приспособленията за монтиране служат за закрепване на колелото към съответния продукт без допълнителна обработка и без добавяне на други елементи.

Части от неблагородни метали, които са части на самото колело (например джантата или сачменият лагер), не се считат за приспособления за монтиране от неблагородни метали от № 8302.

Ролките от тази подпозиция могат да се въртят или да са неподвижни. Те обикновено имат следния външен изглед:



Ролките, които нямат приспособления за монтиране от неблагородни метали или не отговарят на условията на забележка 2 към глава 83, могат да бъдат класирани като части или принадлежности или според материала, от който са направени.

РАЗДЕЛ XVI

МАШИНИ И АПАРАТИ, ЕЛЕКТРООБОРУДВАНЕ И ТЕХНИТЕ ЧАСТИ; АПАРАТИ ЗА ЗАПИСВАНЕ ИЛИ ВЪЗПРОИЗВЕЖДАНЕ НА ЗВУК, АПАРАТИ ЗА ЗАПИСВАНЕ ИЛИ ВЪЗПРОИЗВЕЖДАНЕ НА ТЕЛЕВИЗИОНЕН ОБРАЗ И ЗВУК И ЧАСТИ И ПРИНАДЛЕЖНОСТИ ЗА ТЕЗИ АПАРАТИ**Забележка 4**

Освен при обратни разпоредби, трансмисия може също да се осъществи посредством апарати (вградени или не в отделни елементи), които използват инфрачервени лъчи, радиовълни или лазерни лъчи и др. на къси разстояния.

Допълнителна забележка 1**А. Инструменти за монтаж или за поддържане на машините**

За да бъдат класирани заедно с машините, за които са предназначени, инструментите за монтаж или за поддържане трябва да удовлетворяват следните три условия за вид, предназначение и представяне:

1. Да бъдат инструменти: касае се най-общо за ръчни инструменти от вида на тези, които принадлежат към № 4417 00 00 или 8205 или например към подпозиции 8203 20 00, 8203 30 00, 8203 40 00, 8204 11 00, 8204 12 00, 9603 29 80, 9603 30 90, 9603 40 10, 9603 40 90, 9603 90 91 или 9603 90 99.

Апаратите за измерване и контрол от глава 90 се изключват във всички случаи;

2. Да бъдат предназначени за монтаж или за поддържане на машината. В случай, че инструментите са идентични, с машината се класират само тези, които трябва да бъдат използвани едновременно. В случай, че те са различни, допускат се само по един екземпляр от всеки инструмент;
3. Да бъдат представени за обмיתяване едновременно с машината.

Б. Взаимозаменяеми инструменти

За да класирани заедно машините, за които са предназначени взаимозаменяемите инструменти трябва да изпълняват три условия:

1. Да бъдат инструменти: освен инструментите, принадлежащи към № 8207, касае се и за тези, включени в № 4016, 5911 и 6909 или в подпозиции 4205 00 11, 4205 00 19, 6804 10 00, 6804 21 00, 6804 22 12, 6804 22 18, 6804 22 30, 6804 22 50, 6804 22 90, 6804 23 00 или 9603 50 00.

В замяна на това, не се считат като инструменти и за това не могат да се възползват от разпоредбите на настоящата Допълнителна забележка, леярските форми (№ 8480), принадлежностите, включително допълнителните приспособления (например от № 8466);

2. Да представляват нормално оборудване за машината.

Като нормално оборудване за машина се считат:

- а) в случай, че инструментите са идентични, само тези, които могат да бъдат монтирани едновременно върху машината;
- б) в случай, че инструментите са идентични, по един екземпляр от всеки инструмент;

3. Да бъдат представени пред митницата едновременно с машината и да се продават нормално с нея.

Допълнителна забележка 3

Машините в демонтирано или немонтирано състояние могат, според нуждите на търговията или на транспортните средства, да бъдат представени на частични доставки, разсрочени във времето.

За да може да декларира различните съставни елементи в позицията или подпозицията, където е включена машината, вносителят трябва най-късно по време на първата пратка да направи писмена молба за това до митническото учреждение, като приложи към нея:

- а) чертеж или, при необходимост, няколко чертежа на машината със серийните номера на най-важните съставни елементи;
- б) общ опис, съдържащ сведения за характеристиките и приблизителното тегло на различните елементи със серийните номера на главните елементи, посочени по-горе.

Молбата може да бъде удовлетворена само ако се касае за изпълнение на договор, предвиждащ доставка на машина, която може да се счита като комплект по смисъла на Номенклатурата.

Вносът на всички съставни елементи на машината трябва да се осъществи през същото бюро в определения срок. Все пак, в особени случаи, компетентните органи могат да разрешат внасяне през няколко бюра. Срокът не може да се превишава, освен при евентуално продължение, ако за това е подадена мотивирана молба до компетентните органи.

По време на всеки частичен внос трябва да бъде представен списък на елементите, съставляващи пратката, със серийния номер от общия опис, предвиден по-горе. Митническата декларация за всяка доставка трябва да съдържа описанието на частта или частите на машината, които са предмет на частичната доставка, от една страна, и на цялата машина, от друга страна.

ГЛАВА 84

**ЯДРЕНИ РЕАКТОРИ, КОТЛИ, МАШИНИ, АПАРАТИ И МЕХАНИЗМИ; ЧАСТИ ЗА ТЕЗИ
МАШИНИ ИЛИ АПАРАТИ****Общи разпоредби**

Под „предназначени за промишлен монтаж“, по смисъла на подпозиции 8407 34 10, 8407 90 50 и 8408 20 10, трябва да се разбира единствено употребата при серийния монтаж на нови автомобили в заводите за монтаж или за производство на автомобили (включително предприятията подизпълнители).

Тези подпозиции могат да се прилагат само за двигатели, действително използвани при монтаж на новите автомобили, които са посочени в текстовете на същите подпозиции. Следователно, те не включват подобните двигатели, предназначени да бъдат използвани като резервни части.

8402 Парни котли (парни генератори) (различни от котлите за централно отопление и които са предназначени за едновременно получаване на гореща вода и пара с ниско налягане); котли с „прегрята вода“

8402 19 90

Други

Към тази подпозиция принадлежат, например, комбинираните димогарни и водотръбни котли, както и специалните конструкции на котли с резервоари, такива като парните котли с електрическо загряване, в които огнището е заместено с елементи за електрическо загряване.

8405

Въздушни или водни газгенератори, с или без пречиствателните им устройства; ацетиленови генератори и подобни газгенератори, с воден процес, с или без пречиствателните им устройства

8405 10 00

Въздушни или водни газгенератори, с или без пречиствателните им устройства; ацетиленови генератори и подобни газгенератори, с воден процес, с или без пречиствателните им устройства

Към тази подпозиция не принадлежат:

- а) коксовите пещи, такива като използваните в газовите заводи (№ 8417);
- б) газгенераторните уредби, работещи чрез електролит (за производството на азотен диоксид, на сяроводород или на циановодородна киселина, в зависимост от използвания електролит) (№ 8543).

8407

Бутални двигатели с възвратно-постъпателно или ротационно действие (Ванкел), с искрово запалване

8407 21 10

Двигатели за придвижване на кораби

до
8407 29 00

Към тази подпозиция не принадлежат двигателите, използвани на борда на корабите за други цели, освен за придвижване.

8408

Бутални двигатели със запалване чрез компресия (дизелов двигател или дизелов двигател с термостартер)

8408 10 11

Двигатели за придвижване на кораби

до
8408 10 99

Виж обяснителната бележка за подпозиции 8407 21 10 до 8407 29 00.

8409

Части, изключително или главно предназначени за двигателите от № 8407 или 8408

Освен изключенията, посочени в Обяснителните бележки към ХС за № 8409, от тази позиция са изключени също:

- а) тръбите и маркучите от вулканизиран неутвърден каучук (№ 4009);
- б) гъвките тръби от благородни метали (№ 8307);
- в) уплътнителите (обикновено режима на съставния материал или № 8484).

8409 99 00	Други От тази подпозиция са изключени турбокомпресорите за отработени газове, предназначени да увеличат мощността на двигателите с вътрешно горене чрез компресия на атмосферния въздух, необходим за изгарянето. Тези апарати принадлежат, в качеството им на въздушни турбокомпресори, към № 8414.
8411	Турбореактивни двигатели, турбовитлови двигатели и други газови турбини
8411 11 00 до 8411 12 80	Турбореактивни двигатели Към тези подпозиции не принадлежат спомагателните устройства, наречени камери за доизгаряне, представени отделно (подпозиция 8411 91 00).
8411 99 00	Други Тази подпозиция обхваща роторните перки (вентилатор) за газовите турбини, независимо дали газовите турбини се използват или не като генератори на движеща сила заедно с електрически генератор.
8412	Други двигатели
8412 21 20 до 8412 29 89	Хидравлични двигатели Към тези подпозиции принадлежат, например, двигателите за хидравлично предаване.
8412 21 20 и 8412 21 80	С праволинейно движение (цилиндри) Към тези подпозиции принадлежат, например, хидравличните устройства, които позволяват позиционирането и блокирането с цел да се приспособи положението на седалките във въздушните превозни средства.
8413	Помпи за течности, дори с устройства за измерване; елеватори за течности
8413 50 20	Хидравлични агрегати Виж Обяснителните бележки към ХС за № 8412, (Б), (6).
8413 60 20	Хидравлични агрегати Виж Обяснителните бележки към ХС за № 8412, (Б), (6).
8413 70 51 до 8413 70 75	Помпи с радиално колело При помпите с радиално колело изтласкването на течността се извършва напречно спрямо оста на колелото.
8413 70 81 и 8413 70 89	Други центробежни помпи В настоящите подпозиции влизат по-специално помпите с аксиално колело, при които изтласкването на течността се извършва надлъжно спрямо оста на колелото. В тези подпозиции влизат също комбинациите от помпи с радиално колело и от помпи с аксиално колело (например радиално засмукване и аксиално изтласкване на течността или аксиално засмукване и радиално изтласкване на течността).
8413 81 00 и 8413 82 00	Други помпи; елеватори за течности Към тези подпозиции не принадлежат: а) апаратите, наречени медицински аспирационни помпи, които служат да изсмукват секрецията и които включват, освен помпата, аспирационно устройство. Тези апарати намират приложение в операционните зали или в линейките (№ 9018); б) медицинските помпи, които се държат в ръка, носят се върху човешкото тяло или се имплантират в него и служат като разпределители на медикаменти; те са снабдени с резервоар за захранване и са поставени в обща обвивка с енергиен източник за задвижване на помпата (№ 9021).

- 8414** **Въздушни помпи или вакуум помпи, въздушни компресори или компресори за други газове и вентилатори; аспирационни чадъри за изсмукване или рециркулация с вграден вентилатор, дори филтриращи**
- Като помпи и компресори, по смисъла на тази позиция, трябва да се разбират също моторните помпи, турбопомпите, моторните компресори и турбокомпресорите.
- 8414 10 89** **Други**
- В настоящата подпозиция влизат, например, вакуумните помпи с течен пръстен и мембранните вакуумни помпи.
- 8414 20 20**
и
8414 20 80 **Въздушни помпи, ръчни или крачни**
- От въздушните помпи, описани в Обяснителните бележки към ХС за № 8414, (А), към настоящите подпозиции принадлежат само ръчните или крачните, т.е. тези, които се задействат единствено с човешка сила. Те са предназначени по-специално за напompване, например, на пневматичните гуми (за мотоциклети и велосипеди, за автомобили и т.н.), надуваемите дюшеци, надуваемите възглавници и пневматичните салове.
- 8414 51 00**
до
8414 59 80 **Вентилатори**
- Като вентилатори, по смисъла на настоящите подпозиции, се считат само апаратите, описани в Обяснителните бележки към ХС за № 8414, (Б), които отговарят на следните условия:
1. налягането на въздуха или на газа не трябва да превишава 2 bar;
 2. те трябва да съдържат само една въртяща се повърхност.
- Апаратите, които не отговарят на посочените по-горе условия, са изключени от тези подпозиции и се класират в подпозиции 8414 80 11 до 8414 80 80.
- 8414 59 40** **Центробежни**
- Центробежните вентилатори се характеризират с аксиално засмукване на въздуха или на другите газове за преместване и с радиално изтласкване на същите.
- 8414 80 11**
и
8414 80 19 **Турбокомпресори**
- В турбокомпресора, оста на колелото се задвижва от външен двигател и въздухът и другите газове за компресия се движат от колело с лопатки. Турбокомпресорите могат да бъдат едностъпални или многостъпални и работят по аксиален или радиален начин. Простите двустъпални турбокомпресори се използват, например, в прахосмукачките.
- 8414 80 11** **Едностъпални**
- Към тази подпозиция принадлежат, например, турбокомпресорите за отработени газове, предназначени да увеличат мощността на двигателите с вътрешно горене чрез компресия на атмосферния въздух, необходим за изгарянето. Това са въздушни турбокомпресори (въздушни нагнетатели), за постигане на налягане превишаващо 2 bar, които се привеждат в движение чрез турбина с отработените газове, закрепена към корпуса на компресора. Турбината с отработени газове се охранва от отработените газове на двигателя с вътрешно горене, върху който е монтирана.
- 8414 90 00** **Части**
- Към тази подпозиция принадлежат, например, частите за турбокомпресори за отработени газове за двигатели с вътрешно горене. Обаче, частите за турбините с отработени газове, които се използват с турбокомпресорите за отработени газове, принадлежат към № 8411, като части за газови турбини без горивна камера.
- 8418** **Хладилници, фризери и други съоръжения, машини и апарати за охлаждане или замразяване, с електрическо или друго оборудване; термopомпи, различни от машините и апаратите за кондициониране на въздуха от № 8415**
- 8418 69 00** **Други**
- Към тази подпозиция принадлежат, например, апаратите, наречени „студени сушилни“ за изсушаване на въздуха в покрити плувни басейни или в други влажни пространства. Тези апарати се състоят главно от хладилна машина и вентилатор, задвижван с мотор. Вентилаторът засмуква влажния въздух, който се отвежда в изпарителя на хладилната машина, по стените на която кондензира. Кондензираната вода, която се образува, се събира в съд. За да се загрее отново, изсушеният въздух минава над загретия кондензатор на хладилната машина и след това се отвежда в помещението.

В тази подпозиция са включени също студените сушилни, използвани за изсушаване на сгъстения въздух за системи със сгъстен въздух. В тези апарати изсушеният въздух се загрява обикновено с допълнително вграден топлообменник (въздух/въздух). Този топлообменник предава през стените топлината от влажния сгъстен въздух, който влиза в студената сушилна, на изсушения сгъстен въздух.

Тези апарати, обаче, не са оборудвани с приспособления за регулиране на температурата.

Обратно, от тази подпозиция са изключени апаратите, които произвеждат сух лед (лед на блокове) от силно сгъстен въглероден диоксид, посредством внезапно разширение и произтичащо от това самопреохлаждане (№ 8479).

8419

Апарати и устройства, дори с електрическо загряване (с изключение на печите и другите апарати от № 8514) за обработване на материали чрез операции, изискващи промяна на температурата, такива като загряване, сваряване, изпичане, дестилация, ректификация, стерилизация, пастьоризация, пропарване, изсушаване, изпаряване, сгъстяване, кондензация или охлаждане, различни от домакинските апарати; неелектрически нагреватели за вода с моментално или акумулиращо загряване

8419 20 00

Медико-хирургически или лабораторни стерилизатори

Апаратите, принадлежащи към тази подпозиция, които са предназначени за оборудване на клиники, операционни зали, медицински кабинети и други, представляват съдове, където медико-хирургическите инструменти, както и ватите, хигроскопичния памук и другите превръзки се поставят при температура от 100°C или повече, за да се унищожат микроорганизмите, които те биха могли да съдържат.

Най-често те имат формата на паралелепипед или на цилиндър, стоящ върху поставка, във вътрешността на който се намират сменяеми решетки. Обикновено, тялото е от стомана или от алуминий и е покрито отвътре с топлоизолационни материали. Вратата може да е стъклена, за да позволи да се виждат поставените вътре инструменти. Някои апарати са с формата на шкаф или на други мебели. В този случай, в стерилизатора, в буквалния смисъл на думата, може да е вградена кутия с прегради за подреждане на инструментите или другите артикули за стерилизиране; тази особеност не засяга тяхната принадлежност към настоящата подпозиция.

Според случая, загряването се осигурява с алкохол, с нефт, с газ или с електричество и в зависимост от вида на апаратите, стерилизацията се осъществява с кипяща вода (вани), с водна пара под налягане (автоклави) или с горещ сух въздух (сушилни камери).

8419 50 00

Топлообменници

Топлообменниците се използват:

1. за промяна на температурата на флуидите без промяна на състоянието им (течно или газообразно), като тази промяна на температурата може да доведе до стерилизация или пастьоризация;
2. за изпаряване или кондензиране на флуидите.

Към тези подпозиции принадлежат, например:

1. кондензаторите на азот или на други газове;
2. устройствата, наречени „охлаждащи“, за охлаждане и кондензация на разтворителите, които се използват по-специално при боядисването и при химическото чистене;
3. апаратите за охлаждане на течности, пара или газ, които се използват в различни промишлености (млекопреработване, пивоварство и други);
4. апарати за непрекъснатата пастьоризация, които се използват по-специално в млекопреработването.

От тези подпозиции са изключени, например:

- a) нагревателите за вода от подпозиции 8419 11 00 или 8419 19 00;
- b) апаратите, в които:
 - топлообменът има за резултат преминаване на течния или газообразен флуид в твърдо състояние (например сушене чрез пулверизация),
 - топлообменът между двата флуида не се извършва през делителна стена (кули за струйно охлаждане с атмосферния въздух, например).

Тези апарати принадлежат обикновено към подпозиции 8419 89 10 или 8419 89 98.

8419 89 10

Охладителни кули и подобни съоръжения за директно охлаждане (без делителни стени) посредством рециркулация на водата

Настоящата подпозиция съдържа по-специално охладителните кули, в които водата се охлажда чрез изпаряване при директен контакт с въздуха. Горещата вода се изпомпва на върха на кулата и след това свободно се стича във вътрешността ѝ до дъното, като се охлажда от издигащия се въздух (ефект на комина).

- 8419 89 98** **Други**
- Към тази подпозиция принадлежат апаратите за опушване на сурови колбаси, дори когато колбасът претърпява топлинна обработка по време на опушването, като резултат от която се получава частична или пълна топлинна преработка на колбаса. Те се състоят от голяма камера, загрявана чрез серпантини с пара, в която горещият или студеният пушек идва отвън чрез нагнетателен вентилатор и оборудвана с овлажнителна инсталация и със серпентини за охлаждане със студена вода. Суровите колбаси се въвеждат в камерата, висящи върху подвижни стойки.
- Обратно, от тази подпозиция са изключени мебелите, наречени разпределители на съдове за хранене, които служат да съхраняват готови тези съдове и да ги предоставят на клиентите на столове или ресторанти на самообслужване, дори ако тези апарати са снабдени с електрически калорифери или с водна баня за загряване на съдовете за хранене (№ 9403).
- 8421** **Центрофуги, включително центрофугалните изстисквачки; апарати за филтриране или пречистване на течности или газове**
- 8421 39 60** **Чрез каталитичен метод**
- Към тази подпозиция принадлежат каталитичните пречистватели на отработените газове, инсталирани в изпускателната система на автомобилните превозни средства или в комините за отработени газове в промишлените предприятия, които служат за премахване чрез химична реакция на азотния диоксид и евентуално на другите вредни вещества (такива като въглероден диоксид или въглеродороди), с цел да се запази чистотата на въздуха. Апаратите за автомобилни превозни средства представляват корпус, в който е поставено клетъчно тяло с изпускателни канали, покрити с активен катализатор. По-голямата част от промишлените предприятия използват пречистватели на отработените газове, състоящи се от носител, съдържащ голям брой катализаторни елементи. Представени отделно, клетъчното тяло, както и катализаторните елементи, се класират като катализатори в № 3815.
- 8421 39 80** **Други**
- Освен апаратите с електростатичен и термичен метод, към тази подпозиция принадлежат, например, апаратите за пречистване на газове, които разделят смес от газове чрез задържане на отделните ѝ съставки.
- 8422** **Миялни машини за съдове; машини и устройства, служещи за почистване или изсушаване на бутилки или други съдове, машини и устройства за пълнене, затваряне, запечатване или етикетирание на бутилки, кутии, торби или други опаковки; машини за капсуловане на бутилки, кутии, туби и подобни опаковки; други машини и апарати за пакетиране или опаковане на стоки (включително машините и устройствата за опаковане в термосвиваемо фолио); машини и устройства за газирание на напитки**
- 8422 90 10** **Миялни машини за съдове**
- Програматорите за миялните машини за съдове, представени отделно, следват собствения си режим (например № 9107 00 00).
- 8423** **Уреди и инструменти за претегляне, включително кантарите и везните за проверка на изработените изделия, но с изключение на везните с чувствителност 5 cg или по-голяма; теглилки за всякакви уреди за претегляне**
- 8423 20 00** **Кантари за непрекъснато претегляне върху транспортъри**
- Към тази подпозиция принадлежат също електромеханичните кантари за непрекъснато претегляне. Устройството и начинът на действие на тези кантари съответстват на тези на електромеханичните кантари, описани в обяснителната бележка за подпозиции 8423 81 10 до 8423 89 00.
- 8423 30 00** **Кантари за претегляне на постоянни тегловни маси и кантари и везни за претегляне и пълнене в чували или кутии или за дозиране**
- Към тази подпозиция принадлежат също електромеханичните кантари от този вид. Устройството и начинът на действие на тези кантари съответстват на тези на електромеханичните кантари, описани в Обяснителната бележка към подпозиции 8423 81 10 до 8423 89 00.
- 8423 81 10**
до
8423 89 00 **Други апарати и инструменти за претегляне**
- Към тези подпозиции принадлежат също електромеханичните апарати и инструменти за претегляне, където, чрез преобразовател на измерването, теглото на предметите се преобразува в електрическа величина (напрежение), измервана чрез уред, който е част от апарата или инструмента за претегляне. Апаратите и инструментите за претегляне от този вид обикновено съдържат, като преобразовател на измерването, претеглящи елементи или планки, които са съединени с компенсаторни ленти (електрически съпротивления), за да се образува електрически мост. Силата на измерваната маса предизвиква деформация на претеглящите елементи или планки и води до изменение на дължината (удължаване или свиване) на компенсаторните ленти и промяна на съпротивлението, пропорционално на измерваната маса. Тази промяна се предава под формата на изменение на напрежението в измервателния уред на везната.

Освен измервателния уред, който най-често е поставен в отделно тяло и се описва като „единица или индикатор за претегляне“, електромеханичните везни могат да съдържат други единици, свързани чрез кабели (такива като клавиатури, памети, печатащи устройства, екрани, командни и четящи устройства, за да се контролира достъпа към везната). В случая на такива системи за претегляне, няколко везни могат да бъдат свързани с общ измервателен уред (наричан „терминал“ за везна).

Везните, цитрани по-горе, могат да съдържат интерфейс, който позволява свързването им към автоматична машина за обработка на информация.

Електромеханичните везни се считат за „електронни“, ако измервателният уред на везната съдържа микропроцесор, който позволява, например, да се изчислява стойността за плащане на определено претеглено количество с помощта на програмирана информация за единичната цена (например цена за kg).

8424 Механични апарати (дори ръчни) за изхвърляне, разпръскване или пулверизиране на течни или прахообразни материали; пожарогасители, дори заредени; шприц-пистолети и подобни апарати; пясъкоструйни и пароструйни машини и апарати и подобни апарати за изхвърляне на струи

8424 30 10 Със сгъстен въздух

Към тази подпозиция принадлежат, например, пясъкоструйните машини и апарати, с въздушен компресор, за почистването на свещите за запалване или за почистване (изравняване) на монолитните електрически кондензатори.

Под почистване в случая се разбира действието, при което чрез използване на пясъчна струя, се премахва проводимия материал от кондензатора, докато се достигне желаната стойност на неговия капацитет.

8424 89 00 Други

Към тази подпозиция принадлежат, например, машините, наречени „миялни“ за почистване на автомобили, метални части или други артикули, чрез струя от вода, от нефт или от други течности, които съдържат в един общ корпус помпа, тръби с дюзи, евентуално с транспортър, устройство за загряване и други.

От настоящата подпозиция са изключени апаратите за почистване с вода под високо налягане (подпозиция 8424 30 01 и 8424 30 08).

8426 Мачтово-стрелови (дерик) кранове; подечни кранове и кабелни кранове; мостови кранове, козлови кранове за разтоварване или за подемно-транспортни операции, претоварващи мостове, контейнеро-обработващи (обкрачващи) кари и кари-кранове

8426 41 00 Други самоходни машини и устройства

**и
8426 49 00**

Виж Обяснителните бележки към ХС за № 8426, „Самоходни устройства и други подобни“, б) (2).

Във връзка с разликата между самоходните машини и устройства от тези подпозиции, от една страна, и автомобилите за специални цели от № 8705, от друга страна, счита се, че по принцип към настоящите позиции принадлежат машините и устройствата:

1. чието придвижването се осигурява от двигател, който е част от подемото устройство;
2. чието максимална скорост е 20 km в час;
3. които имат само една кабина, представляваща част от подемото устройство;
4. които обикновено не се преместват, когато са натоварени, или които в това състояние извършват само преместване с малка амплитуда, имащо второстепенна роля спрямо тяхната функция за повдигане.

8428 Други машини и устройства за повдигане, товарене, разтоварване или пренасяне на товари (например асансьори, ескалатори, транспортъри, въжени линии)

Тази подпозиция не включва гъсенични асансьори с гъсенична задвижваща система, използвани за преместване нагоре и надолу на инвалидни колички с хората в тях, които попадат в № 8714 като аксесоари за инвалидни колички.

8428 90 90

Други

Към тези подпозиции принадлежат:

1. ролковите транспортъори или ролковите конвейери, съдържащи ролки (или шайби), с двигатели или не, предназначени да вкарат продуктите в работната клетка на валцовия агрегат или да ги изкарат, или пък да ги превозят от една работна клетка до друга работна клетка;
2. притискащите ролкови конвейери (pinch rolls), с аналогична функция на артикулите по предходната точка, и съдържащи две серии от ролки, между които минават продуктите;
3. охладителни транспортъори, които са ролкови транспортъори, разположени на изхода на валцовъчната машина, при които продуктите (например пръти, телове) се превозват бавно към пункта за изнасяне, като през това време се охлаждат от околния въздух;
4. повдигащите или наклонящите конвейери за валцовъчни машини с няколко комплекта цилиндри, разположени един над друг (тривалцовъчна машина или двойна двувалцовъчна машина). Тези устройства представляват конвейер, наклонящ се около ос, разположена в най-отдалечения край на валцовъчната машина; конвейерът съдържа движещи се ролки; на изхода на комплекта от цилиндри, металните части се поемат от конвейера, който в същия момент се наклонява, за да застане на височината на другия комплект цилиндри, между които частта се избутва чрез движещите се ролки;
5. преместващите устройства, използвани при система от успоредни валцовъчни машини с работна клетка, които са предназначени да прекарат например прътите от ролковия конвейер на първата клетка до тази на втората клетка;
6. обръщащите приспособления или повдигащите рамена (наричани понякога обръщачи), които осигуряват обръщането на продукта;
7. предназначени за манипулиране от разстояние на силно радиоактивни вещества.

Към тази подпозиция не принадлежат, например самоздвижващите се манипулатори на балванки, както и съоръженията (например подедни кранове и мостови кранове), които макар че се използват за хранване на валцовъчни машини, не участват директно в тяхната работа (подпозиции 8426 12 00, 8426 41 00, 8426 49 00 или 8426 99 00).

8429

Самоходни булдозери, грейдери, скрепери, механични лопати, екскаватори, товарачни машини и товарачни механични лопати, трамбовачни машини и компресорни пътни валици

8429 30 00

Скрепери

Виж Обяснителните бележки към ХС за № 8429, втори параграф, (В).

Към тази подпозиция не принадлежат скреперите, съдържащи трактор (дори само с една ос) и скрепер в точния смисъл на думата. В този случай всеки елемент се класира според собствения си режим (№ 8701 за трактора и подпозиция 8430 69 00 за скрепера) чрез прилагане на забележка 2 на глава 87.

8432

Земеделски, градинарски или лесовъдни машини и устройства за подготовка или обработка на почвата или за култивация; валици за тревни площи или спортни площадки

8432 30 11

Прецизни, с централно управление

Към настоящата подпозиция принадлежат машините, които служат за заравяне на семената или по-точно на всяко семе по отделно, на редове на еднакви регулируеми разстояния. Тези машини позволяват също да се разпределят семената върху няколко реда едновременно.

8433

Машини и устройства за събиране на реколтата или вършитба на земеделски култури, включително пресите за слама или за фураж; косачки за тревни площи и сенокосачки; машини за почистване или сортиране на яйца, плодове или други земеделски продукти, различни от машините и устройствата от № 8437

8433 11 10

до
8433 19 90**Косачки за тревни площи**

Относно самоходните косачки за тревни площи, виж Обяснителните бележки към ХС за № 8433, (А), предпоследен параграф.

8438

Машини и апарати, неупоменати, нито включени другаде в настоящата глава, за индустриално преработване или производство на храни или напитки, различни от машините и апаратите за екстракция или приготвяне на нелегливи растителни или животински масла или мазнини

- 8438 80 10** **За обработка на кафе или чай**
- Към тази подпозиция принадлежат, например, машините, които се използват за смесване на различни сортове чай или за смилане на кафе.
- От настоящата подпозиция се изключват машините за промишлено приготвяне на топли напитки (подпозиция 8419 81 20), машините за печене на кафе (подпозиция 8419 89 98), машините, предназначени за производство на разтворимо кафе (подпозиция 8419 39 00).
- 8439** **Машини и апарати за производство на целулозна маса от влакнести целулозни материали или за производство или дообработка на хартия или картон**
- 8439 30 00** **Машини и апарати за дообработка на хартия или картон**
- Освен машините и апаратите, посочени в Обяснителните бележки към ХС за № 8439, (III), тук могат да се упоменат машините, които придават на хартиите вид на пергамент.
- От настоящата подпозиция се изключват:
- а) машините и апаратите, имащи аналогични функции на тези посочени по-горе, но които въздействат не върху хартията или картона на листове, а върху изделията от тези материали. Такъв е случая, например, с машините за парафиниране на чаши, кофички и други, чрез потапяне (подпозиция 8479 89 97). Машините и апаратите, които произвеждат изделия от хартия или картон, такива като чаши, кофички, кутии и други, принадлежат към № 8441;
- б) машините и апаратите, които, като въздействат дори върху хартията или картона на листове, произвеждат продукти, които вече не са хартии или картони по смисъла на Номенклатурата. Такъв е случая по-специално с машините за нанасяне на абразиви, или за полагане на светлочувствителни емулсии върху носителите им (подпозиция 8479 89 97).
- 8441** **Други машини и устройства за обработка на хартиена маса, на хартия или картон, включително машини от всички видове за рязане на хартия**
- 8441 10 20** **Машини за надлъжно или напречно рязане**
- Към настоящата подпозиция принадлежат машините, които позволяват да се получат листове с определен формат, като нарязват непрекъснати хартиени ленти само напречно или едновременно надлъжно и напречно.
- 8441 10 30** **Прави гилотини**
- Към тази подпозиция принадлежат машините, които с помощта само на едно режешо острие служат за оформяне на топовете хартия, здраво закрепени по дължината на маркировката за рязане, чрез опорен лост, разположен над масата за рязане.
- Към настоящата подпозиция принадлежат също машините, които се състоят от въртяща се маса за рязане и от режешо острие, което служи за обрязване на книгите, които за тази цел се завъртат на 90° след първото и второто рязане.
- 8441 10 70** **Други**
- Към настоящата подпозиция принадлежат машините, които с помощта на три остриета, оформящи ъглите от 90°, служат за обрязване на книгите. Двете остриета отначало режат едновременно срезове отгоре и отдолу, а след това третото реже странично, или обратно.
- Към тази подпозиция принадлежат по-специално машините и апаратите, които се задействат ръчно или чрез педал.
- 8442** **Машини, устройства и оборудване (различни от инструменталните машини от № 8456 до 8465) за подготвяне или производство на клишета, плочи, цилиндри или други отпечатващи детайли; клишета, плочи, цилиндри и други отпечатващи детайли; литографски камъни, плочи и цилиндри, подготвени за отпечатване (например гладки, зърнести, шлайфани)**
- 8442 30 10** **Машини за набиране чрез фотографски метод**
- Тази подпозиция включва машините за набиране чрез фотографски метод, които набират чрез последователно фотографиране на символи, монтирани върху въртящи се дискове или върху предната страна на специални матрици или символи, създадени върху електронно-лъчева тръба посредством матрица с много малки пресечни точки. Тази подпозиция включва също машините за набиране, които използват лазерен лъч, проектиран върху фотографски филм.

От тази подпозиция, обаче, са изключени:

- a) автоматичните машини за обработка на информация с универсално приложение, които служат например, освен за изпълнение на различни изчисления, за изработване на фотонабори и за тази цел се свързват с кабели (on-line) с машина за фотонабиране, за да я управляват или да я захванват с данни за набиране (№ 8471 — виж забележка 5 (А) на настоящата глава);
- b) телеграфните апарати за предаване и за приемане, представени отделно (№ 8517).

8442 30 91

Машини за отливане и за набиране (линотипни, монотипни, интертипни и др.), дори с приспособление за набиране

Отливането на печатарските букви може да се извършва било ръчно, било механично посредством повече или по-малко сложни машини. Към настоящата група спадат по-конкретно следните машини и апарати:

1. матриците, малки платки, обикновено медни или никелови, които се издълбават с пробой с релефна форма на окоето на буквата, знака и др.; те служат за отливане на отделни букви;
2. плотовете за ръчно изравняване на повърхността на отпечатваните символи. Те се състоят в основни линии от идеално изравнен плот за отливане, през който преминава дълъг жлеб с приспособление за захващане, с което са захванати символите;
3. автоматичните машини за отливане, в които буквите се изработват една по една, но без никакво набиране; тези машини обикновено включват загряван с електричество тигел, в който се намира разтопеният метал, устройство за охлаждане на матрицата с цел ускоряване на втвърдяването и механизми, осигуряващи изравняването и нивелирането на символите;
4. типографски машини за отливане за шаблони, шегги, слян материал и др., работещи чрез екструзия;
5. компасите за набор, върху които работникът извършва набора, като набира ръчно един или няколко реда букви; те се състоят в основни линии от плочка или плоска дървена или метална реглета, добре изравнени, две от страните на които са оградени от две линии, поставени като ъгълник; често те се допълват от малко устройство за притискане с реглета или плъзгач; наборните ъгли са подобни плочки, които обаче са по-големи и съдържат цяла страница набран текст, наречена още *шпалта*;
6. копирните рамки, изработвани от чугун или стомана, в които се поставят за отпечатване една, две или четири *шпалти*, прикрепяни от клинове, специални метални ъгли, или от механични устройства за затягане (със зъбни запиращи механизми, с винт и др.), които също се включват тук.

Към машините и апаратите за отливане и фиксиране на типографски символи, упоменати по-горе, се включва и една друга група машини, които отливат по механичен начин символите и ги фиксират. Този метод може да се реализира посредством две отделни операции, извършени от две различни машини, но взаимно допълващи се машини (първата се получава перфолента, която контролира втората машина, чиято функция е отливането на набраните символи или отделно или на блок-редове) или едновременно от една и съща машина. От тези машини, които често са много сложни, могат да се изброят:

1. машините за отливане и набиране на отделни букви („монотип“), в които предварително перфорирана от машина за предварителен набор лента осигурява с помощта на пневматични релета подбора измежду специалните матрици, съдържащи се в корпуса на машината за отливане тази, която отлива отделни букви и ги набира върху наборен ъгъл, който е част от машината.

Тези машини се употребяват заедно с машина за предварителен набор, която се състои от перфориращо устройство с клавиатура, позволяващо да се извърши предварителен набор на текста върху хартиена лента. Машините за предварителен набор също се класират в настоящата позиция;

2. машините за набиране и отливане на отделни букви („рототип“) - машини с клавиатура, позволяващи извършването на всички операции от една машина;
3. машините за отливане на набрани букви в блок-редове, които с помощта на специални матрични редове, предварително набрани ръчно, произвеждат цели редове набрани и споени заедно букви (блок-редове);
4. машините за набиране и отливане в блок-редове, които са много сложни машини от различни типове („интертип“, „линограф“ и др.), осигуряващи набор и отливане в блок-редове от една и съща машина. Някои от тях включват устройство, позволяващо задействането им без манипулиране на клавиатурата им, с помощта на перфорирана лента, предварително съставена върху специално клавиатурно перфориращо устройство, което също се класира в тази позиция (така наречения *телемеханичен набор*).

8442 30 99

Други

Към настоящата подпозиция принадлежат машините, апаратите и оборудването за отливане на буквите или за подготовка или производство на клишета, плочи, цилиндри или други отпечатващи детайли, които са описани в Обяснителните бележки към ХС за № 8442, (А), (1) до (3).

- 8442 50 20**
и
8442 50 80
- Клишета, плочи, цилиндри и други отпечатващи детайли; литографски камъни, плочи и цилиндри, подготвени за отпечатване (например гладки, зърнести, шлайфани)**
- Естественият литографски камък се формова от разновидност на варовик с много фини еднакви зърна. Изкуственият литографски камък най-често е от цимент и от калциев карбонат, смлян и пресовани.
- Литографските камъни, принадлежащи към тези подпозиции, са:
- покрити с рисунки или надписи (например ръчно или чрез фотографско копиране), или
 - изгладени или със зърнеста повърхност, така че да бъдат готови, без друга обработка, за поставяне на рисунки или надписи.
- Варовиковите камъни, наречени „литографски камъни“, в необработено състояние, са изключени от тези подпозиции и принадлежат към подпозиция 2530 90 00.
- 8443**
- Печатарски машини и устройства, които служат за отпечатване с помощта на плочи, цилиндри и други отпечатващи детайли от № 8442; други печатащи устройства, копирни и факс машини, дори комбинирани помежду си; части и принадлежности**
- 8443 32 30**
- Факс машини**
- Виж Обяснителните бележки към ХС за № 8443, (II), (B).
- 8443 39 31**
- С вградена оптична система**
- Машините от настоящата подпозиция са снабдени с оптична система (състояща се в общи линии от светлинен източник, кондензатор, лещи, огледало, призми или мрежа от оптични влакна, или подобни устройства) за сканиране на оригинала.
- 8443 39 39**
- Други**
- Настоящата подпозиция включва апарати за хелиографно фотокопиране и диазопирни апарати, които се използват за получаване на копия върху фоточувствителна хартия от оригинали на полупрозрачна хартия (паус). За това отначало полупрозрачният оригинал се осветява със светлинен източник; тогава диазосъединението или фоточувствителните железни соли върху хартията се разлагат по осветените места. Неосветените части се появяват посредством проявител. Тези апарати обикновено дават синкави копия, които нямат съвсем същата яснота като оригинала.
- Настоящата подпозиция включва също пишещите машини с контактна система и апаратите за термокопиране.
- 8443 39 90**
- Други**
- Настоящата подпозиция включва печатащи устройства от вида *non-impact*, при условие, че не е възможно да бъдат свързани към автоматична машина за обработка на данни или към мрежа, такива като:
1. термопечатащи устройства, в които печатаща глава с електрическо нагряване възпроизвежда желаните символи върху топлочувствителна хартия чрез точкова матрица;
 2. електростатични печатащи устройства, в които подвижните, заредени със електростатичен заряд краища на пишещата глава, произвеждат върху електрографска хартия невидими символи, състоящи се от малки точки, заредени със статично електричество. Тонерната течност се използва за омастиляване на заредените точки и възпроизвеждане на видими символи.
- Изброените по-горе печатащи устройства се контролират от носители на информация (например CD-ROM, дискети, магнитни ленти или полупроводникови носители) или от машини, различни от тези за автоматична обработка на данни (например цифрови фотоапарати, записващи видеокамери и клетъчни телефони).
- 8443 91 10**
до
8443 99 90
- Части и принадлежности**
- Към частите и принадлежностите, посочени в Обяснителните бележки към ХС за № 8443, могат да се добавят:
1. автоматичните захранващи устройства за обслужване на машините за печатане на листове от покалаена ламарина;
 2. опъващи системи, обикновено пневматични, за поддържане на постоянно опъване на хартията, подавана от развиващото устройство на ротативните машини;
 3. устройства против зацапване с мастило, различни от струйните;
 4. печатащи вериги, печатащи глави с игли, печатащи глави и печатащи шрифтоносители тип „Маргаритка“.

8443 99 10

Електронни слобки

Електронните слобки се състоят от една или повече печатни платки, с монтирани електронни интегрални схеми от № 8542. Те могат също така да съдържат дискретни активни елементи, дискретни пасивни елементи, артикули от № 8536 или други електрически или електромеханични устройства, при условие, че не губят характеристиките си на електронна слобка.

Тези подпозиции не включват:

- а) механизми (без електронни елементи);
- б) модули (състоящи се от механизми и електронни слобки) като касетни, компактдискови или DVD дискови устройства за възпроизвеждане на изображение, звук или данни, състоящи се от механизми и слобки за електронно управление и обработка на сигнали.

8445

Машини за подготовка на текстилни материали, машини за предене, за скатяване или за пресукване на текстилни материали и други машини и устройства за производство на текстилни прежди; бобинарки (включително шпулмашините) или машини за намотаване на текстилни материали и машини за подготовка на текстилни прежди с цел използването им в машините от № 8446 или 8447

8445 90 00

Други

Освен машините, описани в Обяснителните бележки към ХС за № 8445, (Д), към настоящата подпозиция принадлежат машините за съединяване на нишките на основата от барабаните на сновилата върху кросното, машините за прекръстосване и за подаване на нишките по време на тъкането и машините за вляване за бродерия.

Обаче, малките ръчни инструменти, служещи за нанизване на скъсаните нишки, се отнасят в № 8205.

8446

Тъкачни станове

Настоящата позиция съдържа тъкачните станове, описани в Обяснителните бележки към ХС за № 8446, включително рендерите и станове за килими Аксминстър, за шенилни тъкани, за кадифета с вътък, за хавлиени тъкани, за тъкани креп, за платна, за корабни платна, за трансмисионни ленти и за ремъци.

8447

Машини за трикотаж, прошивно-плетачни машини, машини за оплитане на шнулове, машини за тюл, дантела, бродерия, пасмантерия, ширити, филе или тъфтинг машини

8447 20 20

и

8447 20 80

Линейно-плетачни машини; прошивно-плетачни машини

Към настоящите подпозиции принадлежат плетачните машини с куки (хекел машини), които в действителност са машини за трикотаж с основа, предназначени за производството на пасмантерия за украса, на ресни, на пердета, на мрежи, на дантели и други (такива са машините с куки за ширити, за дантели, за пердета, за ленти).

8447 90 00

Други

Освен машините, описани в Обяснителните бележки към ХС за № 8447, (В), към тази подпозиция принадлежат:

1. рамките за ръчна бродерия (рамките за бродиране със совалка-пантогаф), бродировачните автомати със совалки, снабдени с Жакардови или подобни механизми, машините за бродиране с голям брой игли и автоматичните машини за бродиране с много иглени глави (съдържащи няколко иглени глави за бродерия, събрани върху една и съща поставка и снабдени с Жакардов или подобен механизъм);
2. машините за туршонови дантели, които изработват дантели, съставени от една или от повече нишки (туршонови дантели) с помощта на вретена;
3. преплитачни машини (флехтмашини) и машините с вретена, които чрез преплитане на нишките с помощта на подавачи (вретена), снабдени с бобини с прежда и чрез извършване на кръгли или синусоидни траектории, произвеждат артикули с неопределена дължина (например плоски или кръгли ширити) или с определена форма (ширити, фитили, тръбовидни връзки, кантове и други) или оплитат с нишки копчета, дървени артикули, тръбички и други (например машините за кръгли ширити, машините за тръбовидни ширити, машините за ширити за опаковане и други).

Специалните преплитачни машини, предназначени за оплитане с нишки на кабели и други електрически проводници или които преплитат или усукват гъвкави проводникови жици, се класират в № 8479;

4. пасмантерийните станове (различни от машините за пасмантерийни изделия, фигуриращи в точка 3 по-горе), например:
- становете за пискюли и шенилните станове;
 - становете за кръгли плюшени шнулове и други галантерийни плюшени шнулове и машините за производството на гирлянди за коледни елхи;
 - машини за усукване и за рязане на ресни.

В замяна на това, тъкачните станове, които произвеждат ленти или пасмантерия, принадлежат към № 8446, а плетачните машини с куки (хекел машини) за производството на пасмантерия, принадлежат към подпозиции 8447 20 20 до 8447 20 80.

8448

Спомагателни машини и устройства за машините от № 8444, 8445, 8446 или 8447 (например нищелкови и жакардови механизми, автоматични спирачи за основата и вътъка, механизми за промяна на совалките); части или принадлежности, изключително или главно предназначени за машините от настоящата позиция или от № 8444, 8445, 8446 или 8447 (например вретена, перки, гарнитури за даращи, бърда, иглени планки, филиери, совалки, нищелки и нищелкови рамки, игли, платини, куки)

**8448 11 00
и
8448 19 00**

Спомагателни машини и устройства за машините от № 8444, 8445, 8446 или 8447

Към тези подпозиции не принадлежат:

- машините, които служат за отстраняване на остатъците от конци по масурите на совалките за тъкачни станове и устройствата за почистване на ламелите (подпозиция 8479 89 97);
- устройствата за проверка на изправността на нишките чрез навиване върху барабан или върху диск (подпозиция 9017 80 90);
- устройства за чистене на нишките, използващи електронни процеси — например с фотоклетка, (подпозиции 9031 80 34 или 9031 80 38).

8450

Перални машини за бельо, дори с устройство за сушене

**8450 11 11
до
8450 19 00**

Машини с капацитет, непревишаващ 10 kg сухо бельо

Към настоящите подпозиции принадлежат, например, пералните машини с казан, снабдени с бъркалка с перки, бъркалка на кръст, пулсатор и т.н., или също с инжекторно устройство, пералните машини с барабан, включително тези, чийто барабан служи и за изцеждане на бельото, комбинираните перални машини, които обединяват в един и същ корпус перална машина с казан или с барабан и центрофугална изстисквачка от № 8421.

Тези машини и устройства за пране имат капацитет, изразен в теглото на сухо бельо, непревишаващ 10 kg, когато съдържанието (капацитета на напълване) на барабана или на казана за пране е:

- 120 литра (120 кубически дециметра) или по-малко за машините с барабан;
- 150 литра (150 кубически дециметра) или по-малко за машините с казан с бъркалка с перки;
- 200 литра (200 кубически дециметра) или по-малко за машините с казан и пулсатор;
- 250 литра (250 кубически дециметра) или по-малко за пералните машини с казан с циркуляция на водата (турбоперални машини).

При изчисляване на капацитета на напълване:

- на барабанните перални машини, не се държи сметка за ребрата за придвижване и за другите евентуални специални деформации на барабаните;
- на пералните машини с казан, не трябва да се използва общата височина на казана (до горния край на същия), а указаното ниво на напълване (да се види марката, показваща нивото на напълване) или общата височина на казана, намалена с 10 cm, ако не съществува такава марка.

8451

Машини и устройства (различни от машините от № 8450) за пране, почистване, изстискване, изсушаване, гладене, пресоване (включително пресите за фиксиране), избелване, боядисване, апретирание, промазване или импрегниране на прежди, тъкани или изделия от текстилни материали и машини за покриване на тъканите или на други основи, използвани за производство на подови настилки, такива като линолеум; машини за навиване, развиване, стъгане, рязане или наръбено рязане на тъканите

- 8451 90 00** **Части**
- От тази подпозиция са изключени:
- специалните конуси и ролки за машините и устройствата за боядисване (класиране според съставния материал — забележка 1 в) на настоящия раздел);
 - остриетата и ножовете за стригачките (№ 8208);
 - електростатичните устройства за машините за флокиране (набиване с влакннца на тъканите) (№ 8543).
- 8452** **Шевни машини, различни от машините за зашиване на листове от № 8440; мебели, поставки и капаци, специално предназначени за шевни машини; игли за шевни машини**
- 8452 10 11**
и
8452 10 19 **Шевни машини само за совалков бод, чиято глава тежи най-много 16 kg без двигател или 17 kg с двигател; глави за шевни машини само за совалков бод, тежащи най-много 16 kg без двигател или 17 kg с двигател**
- Тези подпозиции съдържат шевните машини и главите за шевни машини, които отговарят на следните две характеристики:
 - те трябва да извършват само совалков бод, т.е. да изпълняват тегели (прав тегел, зиг-заг, декоративен тегел) чрез два отделни конеца, като единият се прокарва през основата (плат, хартия и други) чрез иглата, а другият се свързва с първия под основата, чрез подвижна совалка;
 - главата трябва да тежи най-много 16 kg без двигател или 17 kg с двигател (в случая на некомплектована глава, считана като комплектована — Общо правило 2 а) за тълкуване на Комбинираната номенклатура — се взема предвид теглото в комплектовано състояние).
 - Като глава на шевна машина трябва да се разбира механичната част на машината (включително, когато го има, двигател, вграден или закрепен към главата). Една глава за шевна машина се състои главно от ръкав, съдържащ механизма за задвижване на иглата и основа, съдържаща совалковото устройство и зъбния подавателен гребен и евентуално приспособлението за повдигане на притискащото краче. Поставката, плата, мебела (включително педала за крачно задвижване), капака, например, не са част от главата.
 - Трябва да се отбележи, обаче, че при някои портативни шевни машини, основата е предназначена да служи също за поставка. В този случай се касае за шевна машина, а не за глава.
- 8456** **Инструментални машини, работещи чрез отнемане на всякакъв материал и опериращи чрез лазерни или други светлинни или фотонни лъчи, чрез ултразвук, електроерозия, електрохимични методи, електронни лъчи, йонни лъчи или чрез плазмена дъга; машини за водоструйно рязане**
- 8456 10 00** **Работещи чрез лазерни или други светлинни или фотонни лъчи**
- Освен машините, описани в Обяснителните бележки към ХС за № 8456, (А), към настоящата подпозиция принадлежат, например, машините за изстъргване (изравняване) чрез лазерен лъч на електрическите съпротивления, вградени в печатните платки. Тези машини чрез лазерен лъч премахват проводниковия материал, образуващ съпротивленията, от изолационните носители на печатните платки, докато се достигне желаната стойност на съпротивлението.
- 8456 30 11** **Нишкови**
- Тези машини са снабдени с електрод, съставен от фина нишка, която се развива между две макари, поставени от двете страни на обработваните изделия.
- 8457** **Обработващи центрове, еднопозиционни и многопозиционни агрегатни машини за обработка на метали**
- 8457 10 10** **Хоризонтали**
- Към настоящата подпозиция принадлежат обработващите центрове, чиито инструменти са монтирани изключително върху хоризонталното вретено и обработват детайла странично.
- 8457 10 90** **Други**
- Тази подпозиция включва обработващите центрове, чийто инструмент се поставя над обработвания детайл (обработващи центрове с вертикално вретено), както и тези, които използват и вертикално. И хоризонтално вретено (комбинирани обработващи центрове) или тези с въртяща се глава (универсални обработващи центрове).

- 8458 Стругове (включително струговащите центрове), работещи чрез отнемане на метал**
- Към тази подпозиция принадлежат струговете и машините за струговане, специално предназначени за обработка на метали, които работят чрез отнемане на материал с помощта на инструменти за струговане. По принцип, обработваният детайл се задвижва чрез ротационно движение около своята ос. Обаче машините за струговане, при които или само инструмента, или инструмента и обработвания детайл се задвижват чрез ротационно движение, също принадлежат към тази позиция.
- Освен струговете, посочени в Обяснителните бележки към ХС за № 8458, трети параграф, могат да се упоменат специалните затиловъчни стругове за оси, струговете за грубо обстъргване, както и универсалните стругове. Тези универсални стругове имат вид, подобен на този на центровите стругове, но се различават от тях по особената конструкция, която им позволява, освен струговане, да извършват операции за фрезование, пробиване и напречно разрязване.
- 8459 Инструментални машини (включително обработващи единици с направляващи) за пробиване, разстъргване, фрезование, нарязване на външна или вътрешна резба на металите чрез отнемане на материал, различни от струговете (включително струговащите центрове) от № 8458**
- 8459 10 00 Обработващи единици с направляващи**
- Виж Обяснителните бележки към ХС за № 8459, трети параграф, (1).
- 8459 31 00 и 8459 39 00 Други разстъргващо-фрезови машини**
- Виж Обяснителните бележки към ХС за № 8459, трети параграф, (3), трети подпараграф.
- 8460 Инструментални машини за обрязване, заточване, шлифване, притриване, полиране или други довършителни операции за обработка на метали или металокерамики с помощта на шлифовъчни дискове, абразиви или полиращи средства, различни от машините за нарязване или дообработка на зъбни колела от № 8461**
- 8460 11 00 и 8460 19 00 Машини за шлифване на плоски повърхности, в които позиционирането в една от осите може да се регулира с точност най-малко 0,01 mm**
- Към тези подпозиции принадлежат машините за шлифване, упоменати в Обяснителните бележки към ХС за № 8460, трети параграф, (3).
- Тези машини съдържат приспособления за регулиране, между които могат да се упоменат:
1. линейни инструменти за непосредствено отчитане, такива като линии с плъзгач, нониуси и други, върху които отклонението между две последователни деления съответства на преместване на устройството, непревишаващо една стотна от милиметъра (0,01 mm);
 2. микропроеекционни апарати за контрол на работата по време на операцията. Тези апарати съдържат екран от матово градуирано стъкло, върху който се проектира, силно увеличен образа на обработвания детайл и на инструмента, по такъв начин, че придвижването на детайла или на инструмента, както и напредването на обработката, могат да бъдат преценени спрямо деленията на екрана. Работата може също да се контролира като върху екрана се нанесе чертеж на изделието, което трябва да се получи, очертано върху прозрачен лист в мащаб, съответстващ на оптичното увеличение на микропроеекционния апарат; в този случай, задачата на работника се състои в това да накара изображението на изделието да съвпадне с чертежа, който се вижда на екрана;
 3. приспособления за ограничаване придвижването на държача на инструмента или на приспособлението за закрепване на обработвания детайл чрез регулируема опора, чието позициониране се извършва с помощта на осезатели;
 4. електронни приспособления за контрол и командване за шлифовъчни машини, които, с помощта на градуиран екран, се настройват по действителния краен размер на обработвания детайл и които позволяват да се забави придвижването на инструмента, когато размерите на детайла приближат или достигнат предвидените стойности.
- 8460 21 11 до 8460 29 90 Други машини за шлифване, в които позиционирането в една от осите може да се регулира с точност най-малко 0,01 mm**
- Виж Обяснителната бележка за подпозиции 8460 11 00 и 8460 19 00.
- 8460 21 11 Вътрешношлифовъчни машини**
- Вътрешношлифовъчните машини служат за шлифване вътрешния диаметър на кухи изделия. Обработваното изделие, стегнато в патронника, се обработва с помощта на шлифовъчен диск, достатъчно малък, за да може да проникне в кухината на изделието за шлифване.

- 8460 21 15** **Безцентрови шлайфмашини**
- Безцентрови шлайфмашини служат за шлифоване на външния диаметър на обработваните изделия. В случая на безцентрово шлифоване, обработваното изделие не се закрепва, а се поставя върху опорен прът, който се държи между въртящия се шлифовъчен диск и контролен шлифовъчен диск (също задвижван). Диаметърът на обработваното изделие се определя чрез разстоянието между двата диска.
- 8460 21 19** **Други**
- Към тази подпозиция принадлежат, например, универсалните шлифовъчни машини. Касае се за комбинирани вътрешно- и външношлифовъчни машини, които позволяват да се извърши едновременно шлифоване на вътрешните и външни диаметри.
- 8460 29 10** **За цилиндрични повърхности**
- За вътрешношлифовъчните машини, Обяснителната бележка за подпозиция 8460 21 11 е приложима, с необходимите промени.
- За безцентровите шлифовъчни машини и за универсалните шлифовъчни машини, Обяснителните бележки за подпозиция 8460 21 15 и подпозиция 8460 21 19 са приложими, с необходимите промени.
- 8461** **Стъргателни машини, шепинги, дълбачни, протяжни, зъбонарезни, зъбошевинговъчни, изрязващи, отрезни и други металорежещи машини, работещи чрез отнемане на метал или на металокерамики, неупоменати, нито включени другаде**
- 8461 30 10**
и
8461 30 90 **Протяжни машини**
- Към настоящите подпозиции принадлежат протяжните машини (виж Обяснителните бележки към ХС за № 8461, трети параграф, (4), които са инструментални машини, използващи процес на обработка на вътрешните или външните повърхности на детайла с помощта на режещ инструмент с много зъби, наречен протяжка. В тези машини обработваният детайл се закрепва, а протяжката, държана от плъзгача, получава праволинейното и равномерно режещо движение (натиск или опън).
- Вътрешното протегляне позволява да се обработват и калибрират вътрешните повърхности на необработен или грубо обработен детайл, през който минава инструмента. Външното протегляне позволява да се получат плоски или профилирани повърхности.
- 8461 40 11**
и
8461 40 19 **За нарязване на цилиндрични зъбни колела**
- По смисъла на тези подпозиции, като цилиндрични зъбни колела се считат само зъбните колела, получени от цилиндрични базови детайли, които след нарязването запазват тази форма.
- В тези подпозиции са включени по-специално машините за производство на зъбни колела с прави зъби, червячни колела, червяци, спирални колела или колела за трансмисия с шарнирна верига.
- 8461 40 31**
и
8461 40 39 **За нарязване на други зъбни колела**
- Тези подпозиции съдържат, например, машините за производство на зъбно-гребенни предавки, на конични зъбни колела и на червяци, различни от цилиндричните.
- 8461 40 71**
и
8461 40 79 **Чисто позициониране в една от осите може да бъде регулирано с точност най-малко 0,01 mm**
- Относно приспособленията за регулиране, виж Обяснителната бележка за подпозиции 8460 11 00 и 8460 19 00.
- 8470** **Сметачни машини и машини, джобен формат, имащи сметачни функции, с възможности за записване, възпроизвеждане и онагледяване на информацията; счетоводни машини, пощообработващи машини с устройство за сумиране, машини за автоматично издаване на билети и подобни машини, съдържащи сметачно устройство; автоматични регистриращи касови апарати**

- 8470 10 00** **Електронни изчислителни машини, можели да функционират без външен източник на енергия и машини, джобен формат, имащи сметачни функции, с възможности за записване, възпроизвеждане и онагледяване на информацията**
- Към настоящата подпозиция принадлежат, например:
1. електронните изчислителни машини с вграден часовник с датник и звънец или, например, в допълнение и с хронометър, минутен механизъм или музикална клавиши;
 2. джобните електронни машини, захранвани с батерия, които, освен аритметичните си функции, са снабдени с памет, която може да съхранява информация за телефонен указател, програмиращо устройство, бележник, календар, и т.н. (наречени също „електронни бележници“);
 3. малките джобни електронни устройства (често наричани миникомпютри), с помощта на които могат да се съставят думи и изречения, които се превеждат на чужди езици, според модулите-памет, използвани в тези устройства, както и да се извършват прости изчисления. Тези устройства са снабдени с азбучно-цифрова клавиатура и с правоъгълен екран (display).
- Към настоящата подпозиция не принадлежат, например:
- a) ръчните часовници и джобните часовници, чиято кутия съдържа електронен мини-калкулатор (№ 9101 или 9102);
 - b) запалките, в които е вграден електронен мини-калкулатор и евентуално електронен часовник (№ 9613);
 - b) подобните устройства без сметачна функция (№ 8543).
- 8470 30 00** **Други сметачни машини**
- Към тази подпозиция принадлежат неелектронните сметачни машини, посочени в Обяснителните бележки към ХС за № 8470, (А), които използват за изчисляването механични устройства, най-често чрез зъбни колела и зъбно-гребенни предавки; тези механични устройства се задействат ръчно, чрез двигател или чрез електромагнитни приспособления.
- 8470 90 00** **Други**
- Освен машините, описани в Обяснителните бележки към ХС за № 8470, (Б) и (Г), към тази подпозиция принадлежат също машините за изготвяне на етикети чрез отпечатване на продажната цена в зависимост от единичната цена и от теглото, както и устройствата за издаване и сумиране на билетите за таксуване по магистралите.
- Настоящата подпозиция не включва печатащите устройства представени отделно (№ 8443).
- 8471** **Автоматични машини за обработка на информация и техните единици; магнитни или оптични четци, машини за записване на информация върху носители в кодова форма и машини за обработка на тази информация, неупоменати, нито включени другаде**
- 8471 70 30** **Оптични, включително магнитооптични**
- Виж допълнителна забележка 2 на настоящата глава.
- 8472** **Други канцеларски машини и апарати (например циклостилни или хектографни машини, машини за отпечатване на адреси, автоматични разпределители на банкноти, машини за сортиране, броене или опаковане на монети, апарати за острене на моливи, апарати за перфориране или пришиване с телчета)**
- Тази подпозиция не включва пишещи машини, снабдени със специални устройства за писане на адресни табелки върху восьъчни листа (stencil) (№ 8469).
- 8472 90 70** **Други**
- Освен машините, описани в Обяснителните бележки към ХС за № 8472, пети параграф, (2), (3), (5), (7) до (11) и (16) до (22), към настоящата подпозиция принадлежат, например:
1. машините и апаратите за обличане (ламиниране) с прозрачен филм от двете страни на договори, листове с информация, чертежи, документи за самоличност или други документи за защита против овехтяване, повреда, зацапване или скъсване.

Обаче, подобните машини и апарати, които не се използват в офиси (пресите за термично заваряване) и които с помощта на топлина и налягане фиксират по термопластичен начин прозрачен филм от изкуствен материал върху повърхността или върху обратната страна на картини, фотографии, художествени репродукции или други графически продукти, се изключват от настоящата подпозиция и принадлежат към № 8477;

2. електрическите апарати за гравирание, използвани в проектантски бюра, например;

Настоящата подпозиция обаче не включва:

- а) печатащите устройства от № 8443;
- б) джобните електронни машини, захранвани с батерия, които, освен аритметичните си функции, са снабдени с памет, която може да съхранява информация за телефонен указател, програмиращо устройство, бележник, календар, и т.н. (наречени също „електронни бележници“) (подпозиция 8470 10 00).

8473

Части и принадлежности (различни от предпазните кутии, обвивки, опаковки и подобни), предназначени изключително или главно за машините и апаратите от № 8469 до 8472

Освен частите и принадлежностите, описани в Обяснителните бележки към ХС за № 8473, към тази позиция принадлежат също:

1. магнитните глави по Уинчестър технология или тънкослойна технология за периферни запаметяващи устройства върху магнитни дискове, дори монтирани върху конзолни рамена или в кутии;
2. блокове за съхраняване на данни, които се монтират неподвижно в дискови устройства за съхраняване на информация (HDA=head/disk/assemblies), съставени от няколко магнитни дискове, монтирани неподвижно върху шпиндел с рамо с четяща/пишеща глава, с механизми за управление, достъп и позициониране, като всички те са вградени в херметически затворена кутия;
3. печатащи касети, които се представят под формата на взаимозаменяеми принадлежности и съдържат мастилени ленти и ленти за коригиране в специална кутия.

8473 10 11 и 8473 10 19

Електронни сглобки

Виж Обяснителната бележка за подпозиция 8443 99 10.

8473 21 10

Електронни сглобки

Виж Обяснителната бележка за подпозиция 8443 99 10.

8473 29 10

Електронни сглобки

Виж Обяснителната бележка за подпозиция 8443 99 10.

8473 30 20 и 8473 30 80

Части и принадлежности за машините от № 8471

Към тези подпозиции не принадлежат клавиатурите за автоматичните машини за обработка на информация, поставени в собствената си корпус (подпозиция 8471 60 60).

8473 30 20

Електронни сглобки

Виж Обяснителната бележка за подпозиция 8443 99 10.

8473 40 11 и 8473 40 18

Електронни сглобки

Виж Обяснителната бележка за подпозиция 8443 99 10.

8473 40 80

Други

Между артикулите, включени в тази подпозиция, могат да се упоменат клишетата за адреси, които пренасят адреса за възпроизвеждане в машините за отпечатване на адреси чрез шамповане, чрез удар или чрез нарязване. Касае се, в зависимост от случая, за метални плочи, за малки рамкирани восъчни листове (stencils), за пластмасови плочки и други.

Тук се класират също артикулите от вида на тези, които, макар че още не са били подложени на отпечатване или нарязване на адреса, в това състояние са разпознаваеми като предназначени за машини за отпечатване на адреси. Обаче, упоменатите артикули от хартия или картон, т.е. восъчните листове с малки размери, закрепени в картонена рамка, позволяваща поставянето им в машината, принадлежат към № 4816.

8473 50 20

Електронни слобки

Виж Обяснителната бележка за подпозиция 8443 99 10.

8477

Машини и апарати за обработка на каучук или пластмаси или за производство на продукти от тези материали, неупоменати, нито включени другаде в настоящата глава

Освен машините и апаратите, посочени в Обяснителните бележки към ХС за № 8477, тази позиция включва:

1. машините за обрязване на ходилата и токовете на обувки от каучук, които макар че се използват в обувната промишленост, не са предназначени за обработка на кожи;
2. машините за рязане на блокове от порести пластмаси, от порест каучук, от латексна пяна и подобни материали, с помощта на въртящ се лентов нож или на трионна лента.

8479

Механични машини и апарати, имащи специфично предназначение, неупоменати, нито включени другаде в настоящата глава

8479 40 00

Машини за производство на въжета или кабели

Настоящата подпозиция съдържа по-специално:

1. машините и устройствата за производство на шнурове, корди, въжета и дебели въжета от текстилни влакна, такива като:
 - а) машините, които позволяват да се получат усукани корпи или въжета, като се съединяват чрез усукване две или повече единични нишки;
 - б) машините за усукване на въжета с голям диаметър, които обединяват, чрез усукване, две или повече усукани корди или въжета;
 - в) въжарските машини, които извършват едновременно усукване на шнурове и на въжета или дебели въжета, по-специално за производство на дебели канапи или на въжета с относително малък размер;
2. машините и устройствата за производството на едноснопови и многоснопови въжета, от метални нишки, различни от електрическите кабели, които функционират по същия начин като машините и устройствата, посочени в точка 1 по-горе;
3. машините и устройствата, включително машините за общо усукване, за усукване или оплитане на електрически кабели, дори предварително изолирани, и машините за производство на коаксиални кабели.

От тази подпозиция са изключени машините, които извършват предварителните операции на усукването, а именно изресването, разстилането, скатяването, последователните изтегляния и преденето, както и машините за пресукване, използвани при преденето, и някои от които могат да служат също за производство на фини шнурове чрез пресукване на дебели единични нишки (№ 8445).

8479 89 97

Други

Към настоящата подпозиция принадлежат, например:

1. системи за задвижване на гаражни врати, които представляват механични устройства за спускане и вдигане на гаражни врати чрез дистанционно управление с радиовръзка. Те се монтират на тавана на гаража и се състоят най-често от електрически серводвигател със задвижващ вал, свързваща релса със силов предавателен механизъм и задвижващо рамо, закрепено към гаражната врата. Серводвигателят е свързан с кабел към радиоприемник за дистанционно управление, който включва електрозахранването на серводвигателя, когато получи управляващи сигнали от предавателя за дистанционно управление, намиращ се в превозното средство. Радиопредавателите и радиоприемниците, необходими за дистанционното управление на тези системи, обаче не влизат в тази подпозиция и са класирани в № 8526 според техните собствени характеристики;
2. някои апарати и машини за производство на печатни платки (чрез обработка и нарязване на подложки от твърда хартия, стъклена тъкан, керамика или друг изолационен материал), такива като:
 - а) машините за изчеткване и машините за миене чрез ултразвук, за почистване на изолиращите подложки;
 - б) валцовъчните машини и отливашите машини за нанасяне върху изолиращите подложки на фотоллакове, фотосъпротивления, слепващи вещества или лепило;
3. машините, които служат за сглобяване на печатните платки, които монтират на тези платки активните, пасивните и свързващите им елементи (машините „pick and place“). Машините осигуряват точно позициониране и монтиране на елементите на определените места върху печатната платка. След монтажа, елементите се фиксират върху печатната платка например посредством запояване или бондиране. Освен сглобяване на полупроводникови прибори, тези машини могат също да осъществяват монтаж от вида „pick and place“ на други елементи върху подложка.

Настоящата подпозиция не включва апаратите и машините, използвани главно или само за производството на полупроводникови заготовки (boules) или шайби, полупроводникови прибори, електронни интегрални схеми или дисплеи с плосък екран (№ 8486).

8481

Арматурни артикули и подобни устройства за тръбопроводи, котли, резервоари, вани или подобни съдове, включително редуцирвентили и термостатни вентили

8481 10 05

Комбинирани с филтри или лубрикатори

Към тази подпозиция принадлежат артикулите, съставени от различни елементи, осигуряващи поддържане на постоянно качество на състения въздух: филтруване на въздуха за отстраняване на замърсяванията като вода, ръжда, прах и други, регулиране на налягането, смазване за гарантиране на плавното действие на пневматичните елементи.

Те обикновено изглеждат по следния начин:



8486

Машини и апарати, използвани изключително или главно за производството на полупроводникови заготовки (boules) или полупроводникови пластини (wafers), полупроводникови прибори, електронни интегрални схеми или дисплеи с плосък екран; машините и апаратите, посочени в забележка 9, точка В към настоящата глава; части и принадлежности

Между другото, настоящата позиция не включва:

- машините и апаратите за производство на печатни платки, дефинирани в забележка 5 към глава 85;
- машините и устройствата за тестване шайбите или интегралните схеми чрез електрическо измерване и за откриване и локализиране на дефекти; включително тези машини и устройства, които са оборудвани с устройство за сигнализиране на дефекти или с устройство за сортиране, което насочва тестваните продукти към определен контейнер за съхраняване (глава 90).

8486 20 10

Инструментални машини, работещи чрез ултразвук

Виж Обяснителните бележки към ХС за № 8456, втори параграф.

8486 20 90**Други**

Освен машините, упоменати в Обяснителните бележки към ХС за № 8486, настоящата подпозиция включва например:

1. инструменталните машини за маркиране и скрайбиране на полупроводниковите шайби;
2. апаратите и устройствата за бързо нагриване на полупроводниковите шайби;
3. инструменталните машини, с които може да се обработи какъвто и да е материал чрез отстраняване на материал с лазер или със светлинен или фотонен лъч;
4. апарати за сушене на печатаните или измити изолиращи подложки и апаратите, през които шайбите се изсушават докато преминават.

8486 40 00**Машини и апарати, посочени в забележка 9, точка В към настоящата глава**

Освен машините, упоменати в Обяснителните бележки към ХС за № 8486, (Г), настоящата подпозиция включва например:

1. апаратите за запояване на чипове и за автоматично запояване при сглобяване на полупроводникови прибори или на електронни интегрални схеми;
2. фотографски апарати, предназначени за производството маски от подложки, покрити с фоточувствителна смола;
3. инструменти за трасиране, предназначени за производството на маски от подложки, покрити с фоточувствителна смола;
4. някои машини и апарати за производство на хибридни интегрални схеми (чрез обработка и нарязване на по-големи подложки от керамичен или от всякакъв друг изолационен материал), такива като:
 - а) машините за изчеткване и машините за миене чрез ултразвук, за почистване на изолиращите подложки;
 - б) валцовъчните машини и отливашите машини за нанасяне върху изолиращите подложки на фотолакове, фотосъпротивления, слепващи вещества или лепило.

ГЛАВА 85

**ЕЛЕКТРИЧЕСКИ МАШИНИ И АПАРАТИ, ЕЛЕКТРОМАТЕРИАЛИ И ТЕХНИТЕ ЧАСТИ;
АПАРАТИ ЗА ЗАПИСВАНЕ ИЛИ ВЪЗПРОИЗВЕЖДАНЕ НА ЗВУК, АПАРАТИ ЗА
ЗАПИСВАНЕ ИЛИ ВЪЗПРОИЗВЕЖДАНЕ НА ТЕЛЕВИЗИОНЕН ОБРАЗ И ЗВУК И ЧАСТИ И
ПРИНАДЛЕЖНОСТИ ЗА ТЕЗИ АПАРАТИ**

- 8501** **Електрически двигатели и генератори, с изключение на електро-генериращите агрегати**
- Към тази позиция принадлежат, например, ротационните електрически двигатели за стъклочистачките, без дръжки и стъргалки, но снабдени с подходящи предавателни механизми (права зъбна предавка и вибрираща мотовилка), които преобразуват въртеливото движение в махаловидно.
- 8502** **Електрогенериращи агрегати и електрически ротационни преобразуватели**
- Освен електрическите машини, описани в Обяснителните бележки към ХС за № 8502, (I) и (II), настоящата позиция съдържа каскадните преобразуватели, ленардовите агрегати и ротационните фазоизместващи устройства.
- 8502 39 20** **Турбогенератори**
- Турбогенераторите се задействат директно от газови или парни турбини; техният масивен цилиндричен ротор има надлъжни канали, съдържащи индуктивната намотка. Роторът може да бъде монолитен или да е съставен от няколко масивни части.
- Охлаждането обикновено е въздушно; за турбогенераторите с голяма мощност, то се извършва с водород.
- 8503 00** **Части, изключително или главно предназначени за машините от № 8501 или 8502**
- Към настоящата подпозиция не принадлежат планките за изводите за включване на електрическите двигатели (№ 8536).
- 8504** **Електрически трансформатори, статични електрически преобразуватели (например токоизправители), индуктивни бобини и дросели**
- Освен апаратите, посочени в Обяснителните бележки към ХС за № 8504, могат да се упоменат по-специално следните апарати със специфични приложения:
1. регулируемите трансформатори (например трансформаторите с плъзгач) и трансформаторите с променлив коефициент на трансформация;
 2. трансформаторите с дисперсно поле за флуоресцентни тръби;
 3. специалните трансформатори за комуникации;
 4. компенсационните бобини;
 5. заземяващите дросели;
 6. изглаждащите дросели;
 7. провличащите (соленоидни) бобини, позволяващи да се променя индуктивността;
 8. баластите за газоразрядните електрически лампи и тръби;
 9. пупиновите бобини;
 10. годфроадовите бобини;
 11. стабилизираниите захранващи устройства (токоизправител, свързан с регулатор).
- Към тази позиция принадлежат също селеновите токоизправители, независимо дали са единични (селенови пластини, например) или многопластови.
- В замяна на това, от настоящата позиция се изключват токоизправителите със силициев или германиев монокристал под формата на единични елементи (например токоизправителни диоди) или токоизправителите под формата на интегрални схеми или микросхеми, дори снабдени с приспособления за охлаждане, за изолация и други. Тези елементи се отнасят в № 8541 или 8542 по силата на забележка 8 на настоящата глава (виж също забележка 2 на настоящата глава).
- От тази позиция са изключени също:
- а) многостъпалните превключватели за трансформатори (№ 8536);
 - б) токоизправителните лампи, тръби и вентили, такива като фанотроните, тиратроните, игнитроните и изправителните тръби за високо напрежение за апаратите с Х лъчи (подпозиция 8540 89 00);
 - в) регулаторите на напрежение от № 9032.

8504 40 30 **От видовете, използвани с апаратите за телекомуникация, автоматичните машини за обработка на информация и техните единици**

Към настоящата позиция се отнасят например статичните преобразуватели, предназначени за апаратите за телекомуникация или за автоматичните машини за обработка на информация и техните единици, разполагаша:

- обикновено с стабилизиращи схеми;
- специфично изходно напрежение от 3,3, 5, 12, 24, 48 или 60 V, например.

Статичните преобразуватели, предназначени за апаратите за телекомуникация или автоматичните машини за обработка на информация и техните единици, служат за трансформиране, например на променливия ток от захранващата мрежа (AC) в постоянен (DC).

Когато се използват с автоматичните машини за обработка на информация, статичните преобразуватели, наречени „непрекъсващи“ или още UPS-и (Uninterruptible Power Supply), осигуряват посредством „Power Good Signal“, допълнително захранване при повреда в електроснабдяването с цел възпрепятстване загубата на данни.

8504 90 05 **Електронни сглобки за машините от тарифен подпозиция 8504 50 20**

Относно израза „електронни сглобки“, виж Обяснителната бележка за подпозиция 8443 99 10.

8504 90 91 **Електронни сглобки за машините от тарифен подпозиция 8504 40 30**

Относно израза „електронни сглобки“, виж Обяснителната бележка за подпозиция 8443 99 10.

8505 **Електромагнити; постоянни магнити и артикули, предназначени да станат постоянни магнити след намагнитване; патронници, държатели и подобни магнитни или електромагнитни приспособления за фиксиране; електромагнитни съединители, скоростни регулатори и спирачки; електромагнитни подемни глави**

8505 90 20 **Електромагнити; патронници, държатели и подобни магнитни или електромагнитни приспособления за фиксиране**

Към настоящата подпозиция принадлежат по-специално електромагнитите, предназначени да бъдат монтирани върху вратите на колите, за да служат като неразделна част на централната система за заключване. Тази система се включва към електрическото захранване на колата и се задвижва чрез сигнали, излъчени от командно устройство, което е част от системата. Ако една от вратите се отключи или заключи ръчно, другите врати го правят едновременно по електромагнитен начин.

В замяна на това, към настоящата подпозиция не принадлежат електромагнитните инжекционни клапани за буталните двигатели с искрово запалване или със запалване чрез компресия, чието тяло съдържа магнитна намотка и чиято игла е снабдена с магнитна котва (подпозиции 8409 91 00 или 8409 99 00).

8506 **Електрически батерии, съдържащи един или няколко галванични елемента**

8506 10 11 **Цилиндрични електрически батерии, съдържащи един галваничен елемент**

Цилиндричните батерии, съдържащи един галваничен елемент, имат кръгло сечение и дължината им е по-голяма от техния диаметър. Положителният полюс се намира в единия край на батерията, а отрицателният — в другия:

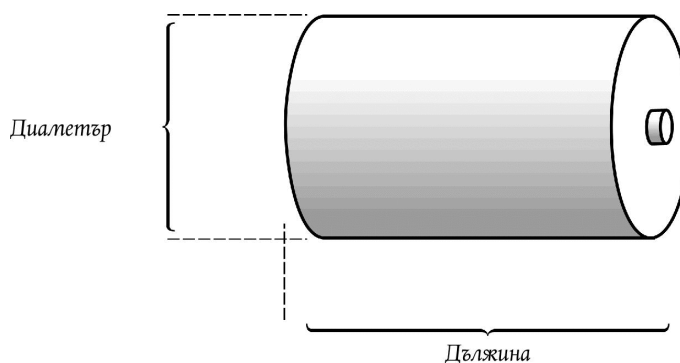

8506 10 91 **Цилиндрични електрически батерии, съдържащи един галваничен елемент**

Виж Обяснителната бележка за подпозиция 8506 10 11.

8506 50 10 Цилиндрични електрически батерии, съдържащи един галваничен елемент

Виж Обяснителната бележка за подпозиция 8506 10 11.

8506 50 30 Електрически батерии тип „копче“, съдържащи един галваничен елемент

Височината на електрическата батерия тип „копче“, съдържаща един галваничен елемент, е по-малка или равна на нейния диаметър:

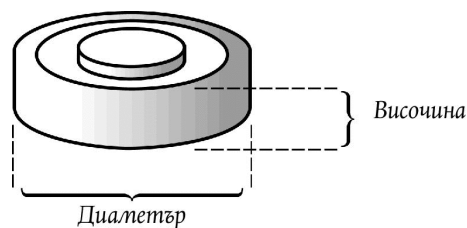
**8507 Електрически акумулатори, включително техните сепаратори, дори с квадратна или правоъгълна форма****8507 20 20 и 8507 20 80 Други оловни акумулатори**

С изключение на оловните акумулатори от видовете, използвани за задействане на буталните двигатели и принадлежащи към подпозиции 8507 10 20 и 8507 10 80, настоящите подпозиции включват оловните електрически акумулатори, описани в Обяснителните бележки към ХС за № 8507, трети параграф, (1).

Тези акумулатори се използват по-специално за теглителна сила на електрическите превозни средства или за захранване с електрически ток на телекомуникационни инсталации.

8507 30 20 и 8507 30 80 Никелово-кадмиеви

Такива акумулатори се използват по-специално при взривобезопасните лампи за миньори и заместват често сухите батерии в апарати като портативни радиа, телевизори, самобръсначки или други електрически апарати.

8507 80 00 Други акумулатори

Към настоящата подпозиция принадлежат по-специално сребърно-цинковите или сребърно-кадмиевите акумулатори.

8507 90 30 и 8507 90 80 Части

Към настоящите подпозиции не принадлежат частите за свързване за акумулаторни елементи (подпозиция 8536 90 85).

8509 Електромеханични уреди с вграден електрически двигател, за домакински цели, различни от уредите за почистване, работещи чрез вакуум от № 8508**8509 80 00 Други апарати**

Към настоящата подпозиция принадлежат, например, уредите с вграден електрически двигател за пилене на нокти; тези уреди, използвани за маникюр или педикюр, са свързани чрез кабел със захранващо устройство или адаптер, който е част от самия уред.

8510 Машинки за бръснене, стригане и епилация, с вграден електрически двигател**8510 10 00 Машинки за бръснене**

Към тази подпозиция принадлежат също машинките за бръснене, които съдържат като допълнение, например, подстригващо приспособление.

- 8511** **Електрически апарати и устройства за запалване или задействане на двигатели с искрово запалване или със запалване чрез компресия (например магнети, динамомагнети, бобини за запалване, свещи за запалване или загряване, стартери); генератори (например динама, алтернатори) и включвателно-изключвателни устройства, използвани с тези двигатели**
- 8511 40 00** **Стартери, дори функциониращи като генератори**
Апаратите от тази подпозиция функционират обикновено под напрежение от 6, 12 или 24 V и са снабдени със специални приспособления за закрепване върху двигателите.
Между апаратите, включени в настоящата подпозиция, могат да се упоменат:
1. Стартерите с плъзгача се котва, стартерите с плъзгачо се зъбно колело, стартерите със спирално движение, стартерите с плъзгачо се зъбно колело със спирално движение;
2. Апаратите, които се получават при обединяването в една единица на стартер и на генератор.
- 8512** **Електрически осветителни или сигнализационни апарати (с изключение на артикулите от № 8539), стъклочистачки и електрически устройства против замразяване и изпотяване, от видовете, използвани за велосипеди, мотоциклети или автомобили**
- 8512 30 10** **Електрически сигнални устройства за защита срещу кражби, от видовете, използвани за автомобилни превозни средства**
Виж Обяснителните бележки към ХС за № 8512, втори параграф, (11).
- 8512 90 90** **Други**
Между частите, принадлежащи към настоящата подпозиция, могат да се упоменат: рамките и отражателите за прожектори (фарове), както и дръжките, снабдени или не с техните четки, за електрически стъклочистачки.
В замяна на това, към тази подпозиция не принадлежат фасунгите (подпозиции 8536 61 10 или 8536 61 90).
- 8514** **Индустриални или лабораторни електрически пещи, включително тези, функциониращи чрез индукция или чрез диелектрични загуби; други индустриални или лабораторни апарати за термична обработка на материали чрез индукция или чрез диелектрични загуби**
- 8514 20 80** **Действащи чрез диелектрични загуби**
Микровълновите пещи, предназначени да бъдат ползвани в ресторанти, столове и др., се разграничават по своята мощност и вместимост от апаратите за домакински цели от № 8516. Пещи с мощност над 1 000 W и вместимост, по-голяма от 34 литра, се считат като предназначени за индустриална употреба. При класирането на микровълновите пещи, комбинирани в един корпус с грил или друг вид пещ, трябва да се има предвид само мощността на микровълновата пещ. При тези комбинирани пещи, вместимостта на пещта не оказва влияние върху класирането.
Обратно, ако са с максимална мощност не повече от 1 000 W и с максимална вместимост не повече от 34 литра, тези пещи се считат за предназначени за домакински цели (№ 8516).
- 8516** **Електрически бойлери и бързовари; електрически апарати за затопляне на помещения, на почвата или за подобни приложения; електронагревателни апарати за фризьорски цели (например сешоари, апарати за къдрене, машини за къдрене) или за сушене на ръце; електрически ютии; други електронагревателни апарати за домакински цели; реотани, различни от тези в № 8545**
- 8516 10 11**
и
8516 10 80 **Електрически бойлери и бързовари**
Към тези подпозиции принадлежат, например:
1. бойлерите, функциониращи едновременно като бързонагревачи и като акумулиращи бойлери;
2. електрическите котли, които произвеждат единствено гореща вода или пък едновременно гореща вода и пара с ниско налягане.
Към настоящите подпозиции не принадлежат парните котли и котлите с „прегрята пара“, с електрическо загряване (№ 8402) и електрическите котли за централно отопление (№ 8403).

8516 21 00 до 8516 29 99	Електрически апарати за затопляне на помещения, на почвата или за подобни приложения Към тези подпозиции принадлежат, например: <ol style="list-style-type: none">1. електрическите апарати за сауни;2. електрическите устройства с батерии с един галваничен елемент, за нагряване и размразяване на замръзналите ключалки на врати на автомобилни превозни средства чрез плъзгач се нагревател, който се вкарва в ключалката. В тези малки преносими устройства може да бъде вградена лампа от № 8513 за осветяване на полето на действие.
8516 50 00	Микровълнови фурни Виж Обяснителната бележка за подпозиция 8514 20 80.
8516 60 10	Готварски печки Готварските печки се състоят от плот за готвене и от фурна (дори с микровълново приспособление или грил).
8516 79 70	Други Освен апаратите, описани в Обяснителните бележки към ХС за № 8516, (Д), (5) до (20), към тази подпозиция принадлежат, например: <ol style="list-style-type: none">1. сауните с излъчватели на инфрачервени лъчи (единични кабинки за изпотяване);2. загреващите плочи за крака;3. разтегачките за обувки, загревани с електричество;4. устройствата за почистване на контактни лещи. Тези устройства се състоят от две малки клетки, загревани с електричество, с капак на винт, в които се поставят контактните лещи и се загрева течния детергент.
8516 80 20 и 8516 80 80	Реотани Към тези подпозиции принадлежат също жиците, кабелите, лентите и подобните артикули, изолирани и нагряваеми, за нагряване на тавани, стени, тръбопроводи, съдове и други. В замяна на това, към тези подпозиции не принадлежат нагряваемите съпротивления, съединени с части на апарати, например, плочите за ютии и плочите за електрически готварски печки (подпозиция 8516 90 00).
8517	Телефонни апарати, включително телефоните за клетъчни мрежи и за други безжични мрежи; други апарати за предаване или приемане на глас, образ или други данни, включително апаратите за комуникация в жични или безжични мрежи (такива като LAN или WAN мрежи), различни от тези от № 8443, 8525, 8527 или 8528
8517 12 00	Телефони за клетъчни мрежи или за други безжични мрежи Виж Обяснителните бележки към ХС за № 8517, (I), (Б). Настоящата подпозиция включва телефони за клетъчни мрежи, така наречените „мобилни телефони“. „Мобилните телефони“ имат следните характеристики: <ul style="list-style-type: none">— те са с „джобен формат“, т.е. размерите им не превишават 170 mm × 100 mm × 45 mm, когато са измерени в най-компактната им форма,— те са в състояние да функционират без външен източник на електроенергия,— те имат микрофон, слушалка и/или високоговорител, вградени в самия апарат или под формата на подвижни слушалки с микрофон, представени заедно с „мобилния телефон“, за предаване и приемане на глас за гласова комуникация,— в тях са вградени и други компоненти като усилвател и антена за телефония, които позволяват двупосочно предаване на глас на къси разстояния в рамките на мрежа, състояща се от базови станции от подпозиция 8517 61 и използваща честотни ленти за мобилна телефония,— те могат да осъществяват телефонна комуникация с помощта на клетъчни мрежи, при положение че са снабдени със SIM карта (Subscriber Identity Module — Модул за идентифициране на абоната) от различни видове (физически или софтуерен), която е била активирана. Те могат да позволяват осъществяването на спешни повиквания без SIM карта.

„Мобилните телефони“ могат да притежават и други функционалности като изпращане и получаване на SMS (Short Message Service — Услуга за кратко съобщение) и MMS (Multimedia Messaging Service — Услуга за мултимедийно съобщение); електронни съобщения; комутация на пакети за достъп до интернет; изпращане и получаване на сигнали за определяне на местоположението; навигация, маршрутизиране, карти, обмен на съобщения в реално време, VOIP (voice over Internet Protocol — интернет телефония); PDA (Personal Digital Assistant — цифров персонален помощник); електронни игри, получаване на радио и телевизионни сигнали; заснемане, запис и възпроизвеждане на звук и изображение.

Въпреки подобни допълнителни функционалности, като цяло основната функция на мобилните телефони, които отговарят на гореизброените характеристики, е мобилната телефония. Такъв е случаят например, когато телефонната функция е по-важна от всички останали функции, включително когато входящите повиквания се известяват на потребителя независимо от използваните в този момент вторични функции.

8517 18 00

Други

Освен потребителските постове (телефонни апарати), описани в Обяснителните бележки към ХС за № 8517, (I), (A), към настоящата подпозиция принадлежат, например, телефоните с клавиатура, при които в една обвивка са вградени четещ на магнитни карти, екран за представяне на информацията, електронна схема, съдържаща микропроцесор, няколко памети, часовник и модулатор-демодулатор (модем), и които могат не само да се използват като телефонни постове, а също (например в супермаркетите) като терминали на информацията за различни цели, такива като проверка на кредитни магнитни карти или чекове или предаване чрез телефонна линия на информация за продажбите към автоматични машини за обработка на информация.

8517 62 00

Апарати за приемане, преобразуване, предаване или регенериране на глас, образ или на други данни, включително апаратите за комутация и за маршрутизация

Настоящата подпозиция включва две групи машини:

1. машини за приемане, преобразуване и предаване на глас, образ или други данни;
2. машини за регенериране на глас, образ или други данни.

Настоящата подпозиция включва:

1. мрежови интерфейсни карти;
2. модеми;
3. репитери;
4. хъбове;
5. бриджове (включително суичове);
6. рутери.

Към тази подпозиция спадат апаратите, съдържащи в една кутия или корпус всички елементи, необходими за предаване или приемане. Например такъв е случаят с walkie-talkie апаратите, които имат батерии или акумулатор, необходим за тяхното функциониране или приемателно-предавателните апарати, при които захранващия блок може да бъде отделен и свързан посредством кабел към апарата.

Настоящата подпозиция включва също и единиците, чиито приемателни и предавателни елементи са в различни кутии или корпуси, при условие, че тези единици представляват функционална единица. За да се считат като съставляващи една функционална единица, приемателно-предавателните апарати трябва да бъдат инсталирани в близост един до друг (например в една сграда или в едно превозно средство) и да имат някои общи елементи, като например антена.

Тази подпозиция включва и така наречените „безжични комплекти микрофон-слушалка(и)“, предназначени за използване изключително или главно в комбинация с телефон за клетъчни телефонни мрежи (мобилен телефон), които се окачват на ухото с цел предоставяне на опция „свободни ръце“ („hands-free option“). Те позволяват на потребителя да управлява функции на телефона, като например отговаряне на повикване, прекъсване на връзката и избиране на номер (например избиране на последния телефонен номер) от разстояние до около 10 метра от мобилния телефон и са снабдени със средство за регулиране на силата на звука в слушалката. Тези комплекти микрофон-слушалка(и) имат вграден радиоприемно-предавател за комуникация с мобилен телефон чрез безжична технология, като например от вида „Bluetooth“.

8517 69 10

Видеофони

Виж Обяснителните бележки към ХС за № 8517, (II), (B).

Настоящата подпозиция включва затворените телевизионни системи (CCTV системи), състоящи се от една камера, един панел с бутони за повикване, един или няколко монитора, свързани към комуникационен пост и коаксиални кабели за свързване на различните елементи, представени под формата на комплект пригоден за продажба на дребно.

Изделията от тази подпозиция могат също така да бъдат комбинирани с електрическо устройство за отваряне на врата, устройство за сигнализация или светлинен източник.

8517 69 39

Други

Настоящата подпозиция включва:

1. стационарните приемници (по-специално тези, използвани най-вече в големите станции) и специалните устройства, такива като устройствата за засекретяване (преди всичко с инвертор на спектъра); някои приемници, наречени диверситетни приемници, които използват техника с няколко приемника с цел преодоляването на фединга (затихване на звука);
2. приемници за радиотелефония за моторните превозни средства, кораби, самолети, влакове и т.н.;
3. приемниците, използвани в радиотелеграфните уредби за локализация на персонал;
4. радиоприемници за симултанен превод по време на многоезични конференции;
5. специалните приемници на аварийни сигнали за кораби, самолети и т.н.;
6. приемниците на телеметрични сигнали;
7. радиотелеграфните апарати „факсове“ за приемане върху чувствителна хартия на копия на документи, вестници, планове, съобщения и т.н.

8517 69 90

Други

Настоящата подпозиция включва:

1. неподвижните предавателни апарати. Някои видове се използват главно в големите станции и съдържат специални устройства, такива като устройствата за засекретяване (преди всичко с инвертор на спектъра) и *мултиплексните устройства* (използвани за едновременно предаване на няколко съобщения);
2. предавателите за радиотелефония за моторни превозни средства, кораби, самолети или влакове и т.н.;
3. предавателите, използвани в радиотелеграфните уредби за локализация на персонал;
4. радиопредавателите за симултанен превод по време на многоезични конференции;
5. автоматичните предаватели на аварийни сигнали за кораби, самолети и т.н.;
6. радио-телеграфни апарати „факсове“, даващи възможност да се предават копия на документи, вестници, планове, карти, съобщения и др.;
7. предавателите на телеметрични сигнали.

8518

Микрофони и техните стойки; високоговорители, дори монтирани в кутиите им; слушалки, дори комбинирани с микрофон; аудиочестотни електрически усилватели; електрически апарати за усиление на звука

Тази позиция включва самостоятелно представените слушалки, високоговорители и безжични микрофони, комбинирани или не.

Тази позиция не включва:

1. отделно представените безжични слушалки за жични телефонни апарати (виж Обяснителните бележки към ХС за подпозиция 8517 62);
2. отделно представените безжични комплекти микрофон-слушалка(и) (комбинация от слушалка и микрофон) със възможност за избиране (виж Обяснителните бележки за подпозиция 8517 62 00).

8519

Апарати за записване на звук; апарати за възпроизвеждане на звук; апарати за записване и възпроизвеждане на звук

8519 81 15

Джобни касетофони

За прилагането на забележка 1 към подпозициите на настоящата глава, при определяне на размерите на тези апарати се вземат пред вид само размерите на кутията; издаденостите, такива като копчета за управление, приспособления за затваряне или шипки за закрепване, трябва да се пренебрегват.

8519 81 35

Други

Настоящата подпозиция не включва апаратите за възпроизвеждане на звук, наричани mp3 плейъри („MP3 players“), които използват оптични носители и съдържат устройства, които могат да бъдат активирани по-късно посредством софтуер за получаване на радио сигнали (№ 8527).

8519 81 45	Други Обяснителната бележка за подпозиция 8519 81 35 е приложима, с необходимите промени.
8519 81 65	Джобни Обяснителната бележка за подпозиция 8519 81 15 е приложима, с необходимите промени
8519 81 95	Други Обяснителната бележка за подпозиция 8519 81 35 е приложима, с необходимите промени
8522	Части и принадлежности, изключително или главно предназначени за апаратите от № 8519 до 8521
8522 90 41 и 8522 90 49	Електронни слобки Виж Обяснителната бележка за подпозиция 8443 99 10.
8523	Дискове, ленти, носители за запаметяване на данни чрез полупроводникови елементи, „smart карти“ и други носители за записване или за аналогични записвания, със или без запис, включително галваничните матрици и форми за производство на дискове, с изключение на продуктите от глава 37 Ако носителят от тази позиция е представен с други артикули, трябва да бъдат приложени следните принципи за класиране: 1. когато носителят и другите артикули са представени под формата на комплект, пригоден за продажба на дребно, за класирането на комплекта следва да се приложи Общо тълкувателно правило 3 б), или 2. когато носителят и другите артикули не съставляват комплект, пригоден за продажба на дребно, той се класира съобразно Общо тълкувателно правило 3 б) в съответната подпозиция.
8523 21 00	Карти, съдържащи магнитна лента Настоящата подпозиция обхваща също печатните материали и по-специално билетите за транспорт и бордните карти, съдържащи една или повече магнитни ленти.
8523 29 15	Без запис Към тези подпозиции принадлежат също лентите, които трябва да бъдат нарязани по размер преди използването.
8523 41 10	Дискове за четящи системи чрез сноп лазерни лъчи, с капацитет за запис, непревишаващ 900 мегабайта, различни от изтриваемите Тази подпозиция включва записваеми компакт дискове (CD-Rs). CD-Rs обикновено се състоят от прозрачен нецветен поликарбонат с дебелина 1,2 mm. Горната страна е покрита със отражателен оцветен в златен или сребърен цвят слой и може да бъде напечатван. Долната страна е покрита с оцветен слой и защитен слой. Имат диаметър 8 или 12 cm или могат да бъдат с формата на визитна картичка. Капацитетът им за запис може да бъде контролиран посредством машина за четене/писане и от записващия софтуер. Макар, че могат да бъдат записани само веднъж на един или няколко етапа, записаната информация не може да бъде изтрита.
8523 41 30	Дискове за четящи системи чрез сноп лазерни лъчи, с капацитет за запис, превишаващ 900 мегабайта, но непревишаващ 18 гигабайта, различни от изтриваемите Тази подпозиция включва записваеми DVD (Digital Versatile Disk) (DVD-/+Rs). Обратно на CD-Rs от подпозиция 8523 41 10, DVD-/+Rs са съставени от два слоя поликарбонат с дебелина 0,6 mm всеки залепени един върху друг. Тази физическа разлика може да бъде установена като се изследва външния ръб на диска. Те са с диаметър 8 или 12 cm. Капацитетът им на запис може да бъде контролиран посредством машина за четене/писане и от записващия софтуер. Макар, че могат да бъдат записани само веднъж на един или няколко етапа, записаната информация не може да бъде изтрита.

8523 41 90

Други

Тази подпозиция включва например:

1. оптичните дискове, записаната върху които информация може да бъде изтрита и може да бъде записана нова информация (презаписваеми компакт дискове (CD-RW) и презаписваемите DVD (Digital Versatile Disk) (DVD-/RW)). Те могат да бъдат идентифицирани от софтуера за запис на дискове на автоматичната машина за обработка на информация;
2. презаписваемите DVD-RAM и „MiniDiscs“, които обикновено се вкарват в касети (cartridges).

8523 52 10

и

8523 52 90

„Smart карти“

Виж Обяснителните бележки към ХС за № 8523, (В), (2).

Настоящите подпозиции включват също електронните безконтактни карти/етикети, които обикновено се състоят от бобина, задействана от сигнала на четящо устройство създаващо напрежение, което задейства микросхема, от генератор на кодове, който генерира данните, когато получи сигнал и от антена, която предава сигналите.

8525

Предавателни апарати за радиоразпръскване или телевизия, дори с вграден приемателен апарат или апарат за записване или възпроизвеждане на звук; телевизионни камери, цифрови фотоапарати и записващи видеокамери

Тази позиция обхваща термографичните камери за инфрачервени изображения, които улавят термичното излъчване и го преобразуват в изображения, онагледяващи температурата на повърхностите или на отделните предмети чрез различни нюанси на сивия цвят или посредством различни цветове. Тези камери не могат да измерват или да отчитат температура.

8525 60 00

Предавателни апарати с вграден приемателен апарат

Към тази подпозиция принадлежат също комплектите, чиито предаватели и приематели се намират в различни мебели или кутии, при условие, че тези комплекти представляват функционална единица. За да се считат като представляващи функционална единица, тези предавателно-приемателни апарати трябва да бъдат инсталирани в близост един до друг (например в едно и също заведение или в едно и също превозно средство) и да имат някои общи елементи, например антената.

8525 80 11

до

8525 80 99

Телевизионни камери, цифрови фотоапарати и записващи видеокамери

Виж Обяснителните бележки към ХС за № 8525, (Б).

От настоящите подпозиции се изключват електронните четци за хора със силно увредено зрение (виж Обяснителната бележка за подпозиция 8543 70 90).

8525 80 30

Цифрови фотоапарати

Цифровите фотоапарати от тази подпозиция могат винаги да записват неподвижно изображение върху вътрешна памет или върху сменяем носител.

Повечето апарати от тази подпозиция имат дизайна на традиционните фотоапарати и не притежават съвсем визьор.

Тези фотоапарати могат да имат функция видео запис.

Фотоапаратите остават класирани в настоящата подпозиция, освен ако при използване на максималния обем памет, могат да записват непрекъснато най-малко 30 минути, при резолюция 800 × 600 пиксела (или повече) и при скорост 23 кадъра в секунда (или повече).

В сравнение с видеокамерите от подпозиции 8525 80 91 и 8525 80 99, много цифрови фотоапарати (когато функционират като видеокамери) не предлагат функцията оптичен зуум по време на видеозаписа. Независимо от обема на паметта, някои апарати автоматично прекратяват видеозаписа след определен период от време.

8525 80 91

и

8525 80 99

Записващи видеокамери

Записващите видеокамери от тези подпозиции могат винаги да записват последователности от видеокадри върху вътрешна памет или върху сменяем носител.

В общия случай записващите видеокамери от тази подпозиция имат дизайн, който се различава от този на цифровите фотоапарати от подпозиция 8525 80 30. Те често имат съвсем визьор и се предоставят с дистанционно управление. Винаги предлагат функцията оптичен зуум по време на видеозаписа.

Тези записващи видеокамери могат също да записват неподвижни изображения.

Цифровите фотоапарати се изключват от настоящите подпозиции, освен ако при използване на максималния обем памет, могат да записват непрекъснато най-малко 30 минути, при резолюция 800 × 600 пиксела (или повече) и при скорост 23 кадъра в секунда (или повече).

- 8525 80 99** **Други**
- Настоящата подпозиция включва „записващите видеокамери“ (camcorders) за записване не само на звук и образ, заснети чрез записващата видеокамера, но също така и на сигнали от външен източник, по-специално от DVD четци, от автоматични машини за обработка на данни, от телевизионни приемници. Записаните образи могат да бъдат възпроизведени от външен телевизионен приемник или монитор.
- В тази подпозиция се включват също „записващи видеокамери“ (camcorders), при които видео входа е затворен с пластина или с някакво друго средство или такива, при които видео интерфейса може да бъде активиран впоследствие посредством софтуер, когато тези апарати са предназначени за запис на телевизионни програми и други външни видеофонични сигнали.
- Обаче, „записващите видеокамери“, които позволяват само записването на образите, заснети с видеокамера, и възпроизвеждането им чрез външен телевизионен приемник или монитор, принадлежат към подпозиция 8525 80 91
- 8527** **Приемателни апарати за радиоразпръскване, дори комбинирани в една кутия с апарат за записване или възпроизвеждане на звук или с часовниково устройство**
- Относно предавателните апарати с вграден приемателен апарат, виж обяснителната бележка за подпозиция 8525 60 00.
- 8527 12 10**
и
8527 12 90 **Джобни радиокасетофони**
- Виж Обяснителната бележка за подпозиция 8519 81 15.
- 8527 13 10** **С четяща система чрез сноп лазерни лъчи**
- Настоящата подпозиция включва приемателните апарати за радиоразпръскване, комбинирани с апарат за записване или възпроизвеждане на звук с четяща система чрез сноп лазерни лъчи, независимо дали са комбинирани или не с друг апарат за записване или възпроизвеждане на звук (например с касета) или с часовниково устройство.
- Настоящата подпозиция включва също апаратите за възпроизвеждане на звук, наречени „MP3 players“, които използват оптични носители и съдържат устройства, които могат да бъдат активирани по-късно посредством софтуер за получаване на радио.
- 8527 13 99** **Други**
- Обяснителната бележка за подпозиция 8527 13 10 е приложима с необходимите промени.
- 8527 21 20** **С четяща система чрез сноп лазерни лъчи**
- Обяснителната бележка за подпозиция 8527 13 10 е приложима с необходимите промени.
- 8527 21 70** **С четяща система чрез сноп лазерни лъчи**
- Обяснителната бележка за подпозиция 8527 13 10 е приложима с необходимите промени.
- 8527 91 11**
до
8527 91 99 **Комбинирани с апарат за записване или възпроизвеждане на звук**
- Стереосистемите (системи hi-fi), съдържащи радиоприемател, представени като асортимент, пригоден за продажба на дребно, и съставени от отделни елементи, всеки от тях поставен в своя собствена обвивка, в комбинация, например, с четящо устройство за компакт дискове, касетофон или усилвател с еквалайзер, във всички случаи принадлежат към настоящите подпозиции, като се има пред вид, че радиоприемникът им придава основния характер.
- 8527 91 11**
и
8527 91 19 **С един или повече високоговорители, вградени в една и съща кутия**
- Към тези подпозиции принадлежат апаратите, в които високоговорителите не могат да се разделят.
- В замяна на това, към тези подпозиции не принадлежат апаратите, в които високоговорителите могат да се разделят, дори ако могат да бъдат фиксирани чрез подходящо приспособление (подпозиции 8527 91 35, 8527 91 91 или 8527 91 99).
- 8527 91 35**
до
8527 91 99 **Други**
- В настоящите подпозиции са включени високоговорителите за стереосистеми (системи hi-fi), специално предназначени за даден асортимент и представени в същата опаковка, както другите елементи на асортимента.

- 8527 91 35** **С четяща система чрез сноп лазерни лъчи**
Обяснителната бележка за подпозиция 8527 13 10 е приложима, с необходимите промени.
- 8528** **Монитори и прожекционни апарати, без вграден приемателен телевизионен апарат; приемателни телевизионни апарати, дори с вграден приемателен апарат за радиоразпръскване или с апарат за записване или възпроизвеждане на звук или образ**
Съгласно Общо правило 3 в) за тълкуване на Комбинираната номенклатура, системите за видеонаблюдение, които се състоят от ограничен брой телевизионни камери и един монитор, попадат в позицията, когато са комбинирани в комплект за продажба на дребно.
Отделните компоненти на подобни системи за видеонаблюдение трябва да се класират отделно, когато системата не представлява комплект за продажба на дребно (виж общите обяснителни бележки към ХС за раздел XVI, (VII)).
От настоящата позиция са изключени електронните четящи устройства за хора със силно увредено зрение (виж Обяснителната бележка за подпозиция 8543 70 90).
- 8528 61 00** **Прожекционни апарати**
до
8528 69 99
Настоящите подпозиции не включват продуктите, чиито прожекционен апарат и екран са в една кутия (подпозиции 8528 51 00 до 8528 59 70 или подпозиция 8528 72 10, когато са с вграден телевизионен апарат).
- 8528 69 10** **Работещи с помощта на плосък екран (например, с устройство с течни кристали), за онагледяване на цифровата информация генерирана от автоматична машина за обработка на информация**
Освен апаратите, работещи с помощта устройство с течни кристали (LCD), към настоящата подпозиция се отнасят също и апаратите с цифрова обработка на светлината, работещи посредством микроотражателно устройство, управлявано от полупроводник..
- 8528 71 11** **Приемници на видеофонични сигнали (видеотунери)**
до
8528 71 19
Тези подпозиции включват уреди с вградени видеотунери, които преобразуват високочестотния телевизионен сигнал в сигнал, подходящ за използване от апарати за видеозапис или за възпроизвеждане, както и от монитори.
Тези уреди съдържат схеми за избиране на каналите, които позволяват настройването на определен канал или носеща честота, както и демодулиращи схеми. Понякога тези уреди са снабдени със схеми за декодиране (цвет) или схеми за разделяне на синхронизиращите сигнали. Те обикновено са предназначени да работят с антена за индивидуално или колективно приемане (разпределение на сигнала с високочестотен кабел).
Изходящият сигнал може да служи като входящ сигнал за монитори или за записващи или възпроизвеждащи уреди. Той се състои от първоначалния сигнал от камерата (т.е. сигнал, който не е модулиран за целите на предаването му).
Аналоговите видеотунери по смисъла на тези подпозиции могат да бъдат под формата на модули, включващи поне схемите за висока честота (блок ВЧ), схемите за междинната честота (блок МЧ) и схемите за демодуляция (демодулиращ блок), при което на изхода се получават отделно сигнал на звуковия съпровод и немодулиран пълен видеосигнал (CVBS).
Цифровите видеотунери по смисъла на тези подпозиции могат да бъдат под формата на модули, включващи поне блока за ВЧ, блока за МЧ и демодулиращия блок, и декодер MPEG за цифрова телевизия, при което на изхода се получават отделно сигнал на звуковия съпровод и цифров видеосигнал.
Модули, включващи както компонент на аналогов, така и на цифров видеотунер, попадат в тези подпозиции, когато един от компонентите следва да бъде класиран като пълен или завършен видеотунер, прилагайки общо правило за тълкуване 2, буква а) от Комбинираната номенклатура.
Модул, който не отговаря на гореспоменатите условия, следва да бъде класиран като част в № 8529.
- 8528 71 11** **Електронни слобки за вграждане в автоматичните машини за обработка на информация**
Относно израза „електронни слобки“, виж Обяснителната бележка за подпозиция 8443 99 10.
- 8528 72 10** **Телевизионни прожекционни апарати**
Към тази подпозиция принадлежат прожекционните апарати, включващи телевизионни приемници. Образът се прожектира върху екран чрез оптична система. Те могат да бъдат базирани на CRT технологията или на технологията на дисплеи с плосък екран (като например DMD, LCD, плазма).
Този прожекционен екран може да бъде вграден в същия апарат при телевизионния приемник или да бъде извън него.

- 8528 72 30** **С вграден кинескоп**
- Към тази подпозиция принадлежат апаратите, които комбинират в един корпус функциите на синхронизиращо устройство (тунер) и на монитор и в които някои елементи от тези две функции могат да бъдат използвани едновременно. Приемателните телевизионни апарати от вида на тези за домашни нужди обикновено принадлежат към тази категория.
- Под диагонал на екрана трябва да се разбира активната част на кинескопа, измерена по права линия.
- 8529** **Части, изключително или главно предназначени за апаратите от позиции № 8525 до 8528**
- Тази позиция не включва стативите за камерите от № 8525 или глава 90 (режим на съставния материал)
- 8529 90 20** **Други**
до
8529 90 97
- Към настоящите подпозиции принадлежат по-специално:
1. телефонните шайби;
 2. блоковете за настройка;
 3. диафрагмите за телевизионни камери;
 4. адаптерите PAL/Secam. Това са платки за декодиране (печатни платки, снабдени с електрически елементи), предназначени за последващо вграждане в телевизионни приемници пригодени за приемане на сигнали PAL, за да станат годни да приемат сигнали Secam.
- Към настоящите подпозиции не принадлежат, например, вълноводите (режим на тръбите според съставния материал).
- 8529 90 41** **Мебели и корпуси (кутии)**
и
8529 90 49
- Термините „мебели и корпуси (кутии)“ включват корпуси, които не са оборудвани с електрически или електронни компоненти (например печатни платки, високоговорители, кабели и др.).
- „Мебели и корпуси (кутии)“, оборудвани с електрически или електронни компоненти, се изключват (например подпозиция 8529 90 92 или 8529 90 97).
- Части от „мебели и корпуси (кутии)“ се изключват от настоящите подпозиции.
- 8529 90 65** **Електронни сглобки**
- Виж Обяснителната бележка за подпозиция 8443 99 10.
- 8529 90 92** **За телевизионните камери от подпозиции 8525 80 11 и 8525 80 19 и апаратите от № 8527 и 8528**
- Настоящата подпозиция включва така наречените „течнокристални модули“, които се състоят от слой от течни кристали и тънкослойни транзистори (TFT), разположен между два листа или две плочи от стъкло или пластмаса, без да са комбинирани с части за придаване свойствата на сензорен екран, използвани при производството на монитори и/или приемни телевизионни апарати от № 8528.
- Модулите са снабдени с една или повече печатни платки или интегрални схеми с електроника само за управление на адресирането на пикселите. Те не са снабдени с електроника (като например преобразувател на видеосигнал или преобразувател на разделителната способност) за обработка на видеосигнали.
- Модулът може да бъде снабден с подсвет и/или инвертори.
- Настоящата подпозиция не включва устройства с течни кристали, които се състоят от слой от течни кристали, разположен между два листа или две плочи стъкло или пластмаса, снабдени или не с електрически връзки (например за захранване), представени на части или изрязани в определена форма (подпозиция 9013 80 20).
- 8531** **Електрически апарати за звукова или визуална сигнализация (например звънци, сирени, оповестителни табла, апарати за предупреждение при кражба или пожар), различни от тези от № 8512 или 8530**
- 8531 10 30** **Електрически сигнални устройства за защита срещу кражби или пожар и подобни апарати**
и
8531 10 95
- Виж Обяснителните бележки към ХС за № 8531, втори параграф, (Д).
- Настоящите подпозиции не включват алармените системи, използвани в моторните превозни средства (подпозиция 8512 30 10).

8531 20 20
до
8531 20 95

Индикаторни панели с вградени течнокристални индикатори (LCD) или със светодилъчващи диоди (LED)

Към тези подпозиции принадлежат, например, индикаторите с електролуминесцентни диоди, използвани главно като цифрови и/или азбучноцифрови сигнали в оповестителни табла, например, съставени от един или повече сглобени знаци. Всеки знак съдържа известен брой светодилъчващи диоди, представени под формата на дискретни компоненти или монтирани върху една единствена микроплатка (чип). Тези устройства се монтират върху печатна платка, снабдена с декодиращо устройство/проводник. Всеки знак или сглобка от знаци е покрит със светлопроницаем материал, който увеличава интензитета на светлинните точки, получени чрез диодите, с цел да се покажат шифрите или буквите според импулса, подаден от входящия сигнал.

8531 90 85

Други

Тази подпозиция включва маркировъчни етикети против кражба (като състоящите се от диод и антена — т. нар. „микровълнови етикети“, или като тези, които се състоят от трептящ кръг в интегрално изпълнение — т. нар. етикети с „делене на честота“), прикачвани към стоки, които при навлизане в полето на сигнала от алармена система срещу кражба, инсталирана на изхода на магазин, от типа, попадащ в подпозиция 8531 10, въздействат на приемната електронна част на системата и задействат сигнализацията.

Тази подпозиция включва също маркировъчни етикети, които комбинират две различни технологии като акустомагнитни с микровълни или акустомагнитни с радиочестота.

Тази подпозиция обаче не включва:

- маркировъчни етикети, състоящи се от жица, лента или комбинация от две ленти — т.нар. „магнитни етикети“ или „акустомагнитни етикети“ от магнитни материали, предназначени за използване в зоната за контрол на система за електронно наблюдение на артикули (EAS) (№ 8505),
- маркировъчни етикети, в които са вградени една или повече електронни интегрални схеми под формата на кристали и антена, но без други активни или пасивни електронни елементи („smart карти“) — т.нар. етикети за „радиочестотна идентификация“ (RFID) (подпозиция 8523 52),
- маркировъчни етикети, съдържащи една или повече електронни интегрални схеми под формата на кристали, с вградена антена, и един или повече кондензатори, но без други активни или пасивни електронни елементи (подпозиция 8523 59),
- маркировъчни етикети под формата на печатни схеми (вж. забележка 5 към глава 85) — т.нар. „радиочестотни етикети“ (№ 8534 00).

8534 00

Печатни платки

В тази позиция принадлежат:

1. книжни етикети под формата на печатна платка за предотвратяване на кражби, например на книги от библиотеки;
2. гъвкави електрически проводници под формата на печатни платки.

8536

Апаратура за прекъсване, разединяване, защита, разклоняване, включване или свързване на електрически вериги (например прекъсвачи, превключватели, релета, стопяеми предпазители, високочестотни електрически филтри, щекери и щепсели, фасунги за лампи и други конектори, съединителни кутии), за напрежение, непревишаващо 1 000 V; конектори за оптични влакна, снопове или кабели от оптични влакна

Освен устройствата, описани в Обяснителните бележки към ХС за № 8536, тази позиция съдържа:

1. разпределителите за телефонни централи;
2. плочите за кръстосване или за разклоняване на въздушните линии на трамваите;
3. планките за изводите за включване на електрическите двигатели;
4. многостъпалните превключватели за трансформатори;
5. свързващите части за елементи на акумулатори;
6. устройствата, наречени „индуктивни прекъсвачи от разстояние“: това са електронни прекъсвачи, съдържащи индуктивна бобина със свободно разсейване, предназначена да задвижи прекъсвача (да затвори веригата) без физически контакт, когато метален предмет влезе в полето на разсейване на бобината. Тези прекъсвачи заместват електрическите крайни прекъсвачи (изключватели), функциониращи механически, по-специално или инструментални машини, конвейери или везни;
7. прекъсвачите, монтирани в едно и също гнездо с регулатор на интензитета на светлината (регулатор на осветлението). Тези устройства позволяват не само да се включват и изключват осветителните апарати, свързани с мрежата, а могат също да регулират тяхната степен на осветеност;

8. устройствата, наречени „контактни подложки“ за свързване на електрически вериги. Те се състоят от два еластични листове от пластмаса, поставени един върху друг, в които на равни интервали са положени голям брой контактни проводими точки. Тези подложки се монтират по-специално под клавиатурата на телефонните апарати. Ако се натисне един клавиш, съответните контактни точки от двата листа се допират и установяват електрически контакт;
9. електронните прекъсвачи, които без физически контакт, затварят или прекъсват една верига с помощта на полупроводникови устройства (например, транзистори, тиристори, интегрални схеми).

В замяна на това, към настоящата позиция не принадлежат, например:

- а) металните принадлежности за електропроводи, като скоби, стойки, конзоли (обикновено № 7326);
- б) командните устройства за железопътни линии или за подобни линии за комуникация (№ 8530).

8536 50 11

С клавиш или бутон

Към тази подпозиция не принадлежат клавишите със сензор (touch-sensitive switches) (подпозиция 8536 50 19).

8536 69 10
до
8536 69 90**Други**

Тези подпозиции включват шекерите и щепселите в качеството им на електрически устройства, които позволяват свързването на електрическите апарати, на кабели и др. единствено чрез съединяване на шекера (мъжкия елемент) с щепсела (женския елемент), без операции по сглобяване.

Конекторите могат или да завършват от двата края с мъжки или женски накрайник, или с мъжки или женски накрайник от едната страна и друг вид контакт от другата (например конектори от типа „crimp“, стяги „clamp“, запоени или винтови).

Тези подпозиции включват също чифтовете конектори, състоящи се от съединени шекер и щепсел (две отделни компонента). Тези мъжки и женски конектори са снабдени от другия край с друг вид контакт.

От тези подпозиции се изключват елементите за свързване или контакт, при които електрическото свързване се осъществява по други, различни начини на включване (например конектори от типа „crimp“, стяги „clamp“, запоени или винтови). Тези елементи се класират в подпозиция 8536 90.

8536 69 10

За коаксиални кабели

В тази подпозиция се класират само мъжките и женските елементи за коаксиално свързване, в краищата, към които се свързват коаксиалните кабели (например: виж снимки от 1 до 4).

Снимка 1

Коаксиален шекер

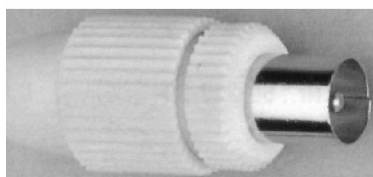

Снимка 2

Коаксиален щепсел

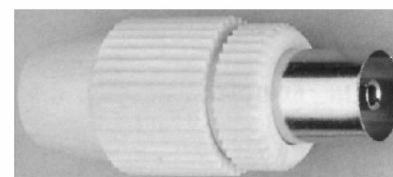

Снимка 3

Коаксиален шекер

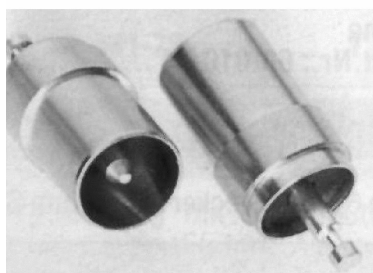

Снимка 4

Коаксиален щепсел

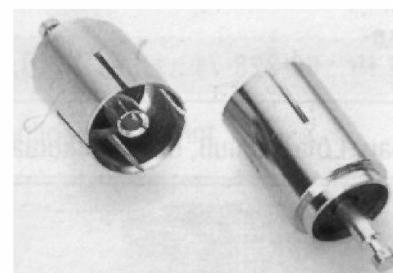

8536 69 30

За печатни платки

В тази подпозиция се включват свързващи елементи (щепсели), към които могат директно от едната или двете страни да бъдат включени печатните платки („директни конектори“). (Например: виж снимки 5 до 9).

1. Щепсел за директно вертикално включване на печатните платки:

Снимка 5
Щепсел

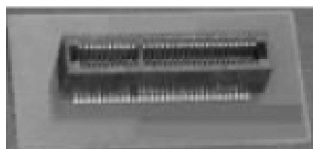

Снимка 6
Печатна платка

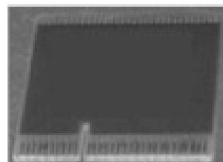

Снимка 7
Щепсел с монтирана печатна
платка

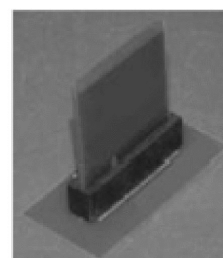

2. Едностранны и двустранни щепсели за хоризонтално включване на печатните платки:

Снимка 8
Еднострани директен конектор за
печатни платки

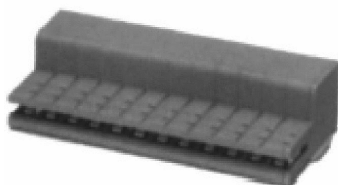

Снимка 9
Двустрани директен конектор за
печатни платки

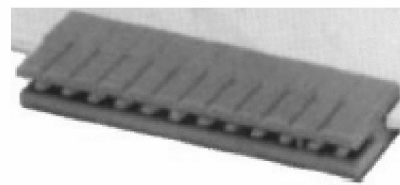

Тази подпозиция не включва женските и мъжките компоненти (например контактни щифтове /„rip“/ и терминални шини /„socket terminal strip“/), перманентно закрепени към печатна платка, в които или към които може да се включи конектор (подпозиция 8536 69 90).

8536 69 90

Други

В тази подпозиция се класират шекерите и щепселите представени по-долу:

Снимка 10

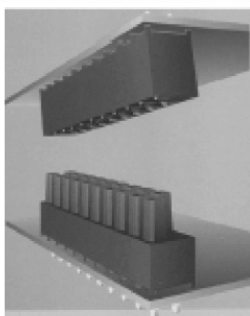

Снимка 11

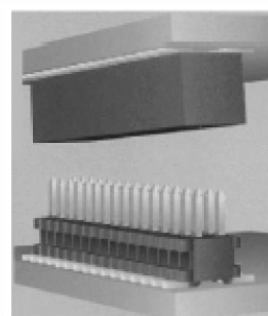

Снимка 12

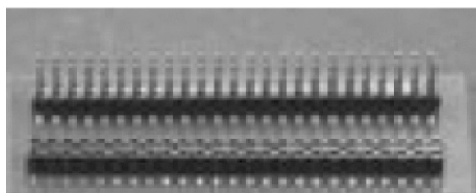

Снимка 13



Конектор RJ45

8536 70 00

Конектори за оптични влакна, снопове или кабели от оптични влакна

Виж забележка 6 към настоящата глава.

Виж Обяснителните бележки към ХС за № 8536, (IV).

8536 90 01

Сглобяеми елементи за електрически инсталации

Тази подпозиция съдържа елементите за пренасяне на електричество, доставени готови за монтиране. Те предлагат известна гъвкавост относно възможността за свързване на лампите, както и на машините и апаратите, функциониращи с електричество. Включването на тока се извършва посредством клеми или плъзгащи контакти.

Чертежите по-долу илюстрират няколко примери за сглобяване по тази система:

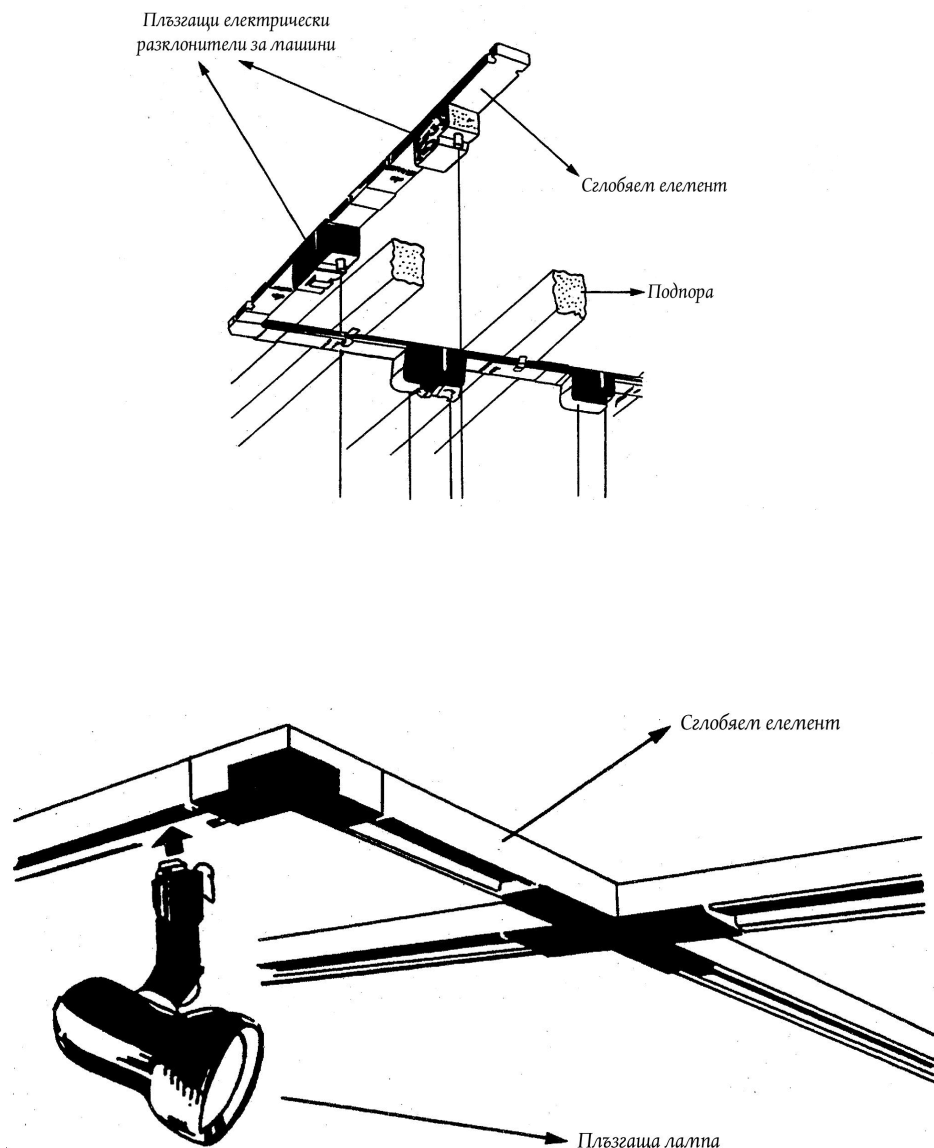

8536 90 10

Свързки и контактни елементи за проводници и кабели

Тази подпозиция включва по-конкретно контактните елементи, които се поставят в краищата на кабелите или проводниците, при които електрическото включване се извършва по начин, различен от шепселното (например контакти от типа „clamp“, стяги /„clamp“/, запоени или винтови).

8537

Табла, панели, конзоли, пултове, шкафове и други подобни, оборудвани с два или повече уреда от № 8535 или 8536 за електрическо управление или разпределение, включително тези, в които са вградени инструменти или апарати от глава 90, както и апаратите за цифрово управление, различни от комутационните системи от позиция № 8517

Към настоящата позиция принадлежат също сглобените върху поставка (табло, кутия и други) идентични апарати от № 8536 (например прекъсвачи на осветлението).

8537 10 91

Уреди за управление с програмируема памет

Към настоящата подпозиция принадлежат, например, командните шкафове, оборудвани с потребителска памет за електрическо управление на машини. Те са снабдени не само с уреди от № 8535 или 8536 (например релета), а също с транзистори или с триади от № 8541, например, в качеството на комутационни елементи и разполагат, освен с тези елементи, с микропроцесор (за логическия процес и управлението на входовете и изходите, например), с интерфейси и с устройство за запазване с електрически ток (захранващ блок).

8537 10 99

Други

Към настоящата подпозиция принадлежат, например:

1. устройствата за дистанционно управление чрез кабел на апаратите за видеофонично записване и възпроизвеждане. Това са електрически панели за управление (снабдени с прекъсвач с клавиатура и с други електрически компоненти, монтирани върху подложка) за управление на всички функции на видеозаписващия апарат, свързан със съединителен кабел;
2. апаратите за електрическо управление на автоматите за продажба на продукти. Те се състоят от командно табло, върху което са монтирани, освен електрически релета и прекъсвачи, триади и интегрални схеми.

От тази подпозиция се изключват:

- a) устройствата за електрическо управление, наречени „joystick“ по смисъла на забележка 5 (В) на глава 84 (№ 8471);
- б) устройствата с инфрачервени лъчи за безжично дистанционно управление на видеозаписващите апарати, на телевизионните приемници или на други електрически апарати (№ 8543).

8538

Части, изключително или главно предназначени за уредите от № 8535, 8536 или 8537

8538 90 11

Електронни сглобки

Виж Обяснителната бележка за подпозиция 8443 99 10.

8538 90 91

Електронни сглобки

Виж Обяснителната бележка за подпозиция 8443 99 10.

8539

Електрически лампи и тръби с нажежаема жичка или газоразрядни, включително артикулите, наречени „капсуловани фарове и прожектори“ и лампите и тръбите с ултравиолетови или инфрачервени лъчи; дъгови лампи

С изключение на някои дъгови лампи, специално оборудвани или монтирани, (виж Обяснителната бележка за подпозиции 8539 41 00 и 8539 49 00) към тази подпозиция принадлежат само лампите и тръбите, в точния смисъл на думата, както и техните части, разпознаваеми по смисъла на забележка 2 б) към раздел XVI.

Апаратите (състоящи се например от обикновен отражател със стойка или поставка), оборудвани с тези лампи или тръби, се класират според собствения си режим, като осветителни тела (№ 9405), уреди за отопление (№ 7321, например), медицински апарати (№ 9018) и т.н.

8539 21 30
до
8539 29 98**Други лампи и тръби с нажежаема жичка, с изключение на тези с ултравиолетови или инфрачервени лъчи**

Към тези подпозиции не принадлежат, например:

- a) съпротивителните лампи с въгленова нишка и лампите с променливо съпротивление с желязна нишка във водородна среда (№ 8533);
- б) електрическите гирлянди с определена дължина, съдържащи известен брой декоративни лампи, използвани главно за украса на коледни елхи (№ 9405)

8539 31 10
до
8539 39 00

Газоразрядни лампи и тръби, различни от тези с ултравиолетови лъчи

Към тези подпозиции принадлежат:

1. ксеноновите тръби;
2. лампите със спектрална емисия;
3. лампите с тлеещ разряд;
4. тръбите за шифрена или буквена индикация.

8539 41 00
и
8539 49 00

Лампи и тръби с ултравиолетови или инфрачервени лъчи; дъгови лампи

Към тези подпозиции принадлежат:

1. лампите и тръбите с ултравиолетови лъчи. Освен приложенията, посочени в Обяснителните бележки към ХС за № 8539, (Г), първи параграф, могат да се упоменат:
 - а) актинохимическото отпечатване;
 - б) витаминизацията;
 - в) стерилизацията;
 - г) фотохимията;
 - д) производството на озон;
2. лампите и тръбите с инфрачервени лъчи. Освен приложенията, посочени в Обяснителните бележки към ХС за № 8539, (Г), втори параграф, могат да се упоменат:
 - а) отоплението на помещения;
 - б) оборудването с излъчватели на инфрачервени лъчи (например в система против кражби);
 - в) научните изследвания (например спектралния анализ);
3. дъговите лампи, описани в Обяснителните бележки към ХС за № 8539, (Д).

Дъговите електрически лампи с въгленов електрод се монтират, например, в кинематографските прожекторни апарати от № 9007 или се използват в съоръженията за възпроизвеждане на документи.

В подпозиция 8539 41 00 остават класирани дъговите електрически лампи, снабдени със специални поставки, както и насочващите се осветителните уреди, съставени от една или повече дъгови лампи, монтирани върху подвижна стойка, предназначени да бъдат използвани по-специално във фотографските или кинематографските студия.

Към тези подпозиции не принадлежат, например:

- а) електролуминесцентните диоди (№ 8541);
- б) електролуминесцентните устройства, представени обикновено под формата на ленти, плочи или пана и основаващи се на електролуминесценцията на едно вещество (например цинков сулфид), поставено между два пласта електропроводим материал (№ 8543).

8539 90 10
и
8539 90 90

Части

Към тези подпозиции принадлежат, например:

1. цоклите за електрическите лампи и тръби с нажежаема жичка или газоразрядни;
2. волфрамовите нишки, навити, нарязани по дължина и готови за монтиране;
3. металните електроди за газоразрядни лампи и тръби;
4. стъклените части (с изключение на изолационните части от подпозиция 8547 90 00), предназначени за монтиране във вътрешността на лампите и тръбите;
5. кукичките за захващане на нишките.

8540

Електронни лампи, тръби и вентили с топъл катод, студен катод или фотокатод (например лампи, тръби и вентили, вакуумни, с пара или газ, живачни токоизправители, електроннолъчеви тръби, телевизионни предавателни тръби)

8540 11 00

Цветни

Към настоящата подпозиция принадлежат електроннолъчевите тръби, описани в Обяснителните бележки към ХС за № 8540, четвърти параграф, (2), и изпълняващи едновременно следните условия:

1. апертурна маска (апертурна решетка);

2. интервал между две ивици с един и същ цвят в центъра на екрана (разредка), равен или по-голям от 0,4 mm.

Относно диагонала на екрана, виж Обяснителната бележка за подпозиция 8528 72 30.

8540 60 00

Други електроннолъчеви тръби

Към тази подпозиция принадлежат електроннолъчевите тръби, описани в Обяснителните бележки към ХС за № 8540, четвърти параграф, (2), г), различни от тези, които са включени в подпозиции 8540 11 и 8540 12.

**8540 71 00
и
8540 79 00**

Тръби за свръхчестоти (например магнетрони, клистрони, тръби с бягащи вълни, карцинотрони), с изключение на тръбите, управлявани чрез решетка

Към тези подпозиции принадлежат тръбите, описани в Обяснителните бележки към ХС за № 8540, четвърти параграф, (4).

Към тези подпозиции не принадлежат Гайгер-Мюлеровите тръби (подпозиция 9030 90 85).

**8540 81 00
и
8540 89 00**

Други лампи, тръби и вентили

Освен токоизправителните лампи, тръби и вентили, посочени в Обяснителните бележки към ХС за № 8540, четвърти параграф, (1), към настоящите подпозиции принадлежат, например, фанотроните, тиратроните, игнитроните и изправителните тръби за високо напрежение за апаратите с X лъчи.

8541

Диоди, транзистори и подобни полупроводникови елементи; фоточувствителни полупроводникови елементи, включително фотоволтаични клетки, дори монтирани в модули или сглобени в панели; светодиоди; монтирани пиезоелектрически кристали

8541 40 90

Други

Тази подпозиция включва фотоволтаични клетки, сглобени в модули или обединени в панели, които включват обратни диоди („bypass diodes“) (но не и блокиращи диоди). Обратните диоди не са елементи, които подават енергията пряко, например, към двигател (вж. Обяснителните бележки към ХС за № 8501 и 8541).

8541 90 00

Части

Освен частите, посочени в Обяснителните бележки към ХС за № 8541, могат да се упоменат:

1. поставките и кутиите за пиезо-електрически кристали;
2. кутиите от метал, от стеатит и други, за монтирани полупроводници.

От тази подпозиция са изключени, например:

- а) приспособленията за свързване между щифтовете и електродите (№ 8536);
- б) графитните елементи (подпозиция 8545 90 90).

8542

Електронни интегрални схеми

Настоящата позиция съдържа, например, взаимозаменяемите модули за памет, с фиксирана програма, под формата на монолитна интегрална схема, за машините за електронен превод от подпозиции 8470 10 00 и 8543 70 10.

Тази подпозиция не включва шайбите, наричани понякога „wafers“, които са съставени от химични вещества, легирани с оглед използването им в електрониката, полирани или не, покрити или не с еднакъв епитаксиален слой, при условие, че не са били обект на селективно легиране или селективна дифузия, за създаване на дискретни участъци (№ 3818 00).

8542 31 10
и
8542 31 90

Процесори и контролери, дори комбинирани с памети, преобразуватели, логически схеми, усилватели, часовник, схеми за измерване на времето и за синхронизация или други схеми

Тези подпозиции обхващат:

1. Микропроцесорите, наричани също микропроцесорни устройства (MPU), са интегрални схеми, които изпълняват елементарните инструкции и функциите за контрол на системата. Те са съставени от следните основни части:

- аритметико-логично устройство (ALU),
- декодер на инструкциите и програмен брояч,
- управляващо устройство,
- входно/изходно устройство за връзка с другите устройства..

Микропроцесорите могат да функционират само ако, извън вътрешната памет, се използва също външна памет или други устройства.

Те могат да съдържат една или повече видове памет (RAM или ROM), които служат за зареждане или запамяване на микро-инструкции, с цел да се увеличи броя на елементарните инструкции на управляващото устройство.

Микропрограмираната ROM памет на един микропроцесор служи за запамяване на бинарни базови инструкции и не трябва да се счита като истинска програмна памет, запамяваща инструкциите, подлежащи на изпълнение.

Тези продукти могат да съдържат свръхбърза памет за инструкции ("instruction cache memory") или микропериферни функции..

Микропроцесорите, изцяло създадени за специфично приложение, изработени на базата на схеми по поръчка на потребителя (full customs), прецифузирани схеми (gate arrays) или предварително стандартизирани схеми (standard cells), също принадлежат към тази подпозиция.

Под процесорна мощност на микропроцесорите се разбира дължината на всяка машинна дума, която може да обработва натрупващия регистър на аритметико-логичното устройство само за един машинен цикъл от елементарни инструкции.

2. Микроконтролерите и микрокомпютрите са интегрални схеми, съставени най-малко от следните основни части:

- микропроцесор, наричан също микропроцесорно устройство (MPU);
- програмна памет (по-специално от вида RAM, ROM, PROM, EPROM, E²PROM, FLASH E²PROM), свързана с декодер на инструкциите и съдържаща програма, дефинираща последователността от инструкции;
- памет за данни (по-специално от вида RAM или E²PROM), която обратно на микропроцесорите, не е достъпна извън микроплатката (чипа);
- външни шини (bus) (за данните, адресите и инструкциите).

Микроконтролерите са програмирани или могат да бъдат програмирани за изпълнение на специфични функции или само за някои приложения (например телевизионни приемници, видеозаписващи или видеовъзпроизвеждащи апарати и микро-вълнови фурни).

Микрокомпютрите могат да функционират самостоятелно (stand alone) и се използват в широка гама от автоматични машини за обработка на информация (например големи машини, мини-машини и персонални компютри). Микрокомпютрите се програмират свободно според нуждите на потребителя.

Микроконтролерите, изцяло създадени за специфично приложение, изработени на базата на схеми по поръчка на потребителя (full customs), прецифузирани схеми (gate arrays) или предварително стандартизирани схеми (standard cells), също принадлежат към тази подпозиция.

Под процесорна мощност на микроконтролерите се разбира дължината на всяка машинна дума, която може да обработва натрупващия регистър на аритметико-логичното устройство само за един машинен цикъл от елементарни инструкции.

3. Схемите за контрол и управление, които са интегрални схеми, използвани за повлияване върху един процес или върху функционирането на една машина (например автоматична машина за обработка на информация). Контролните схеми (например за дискови запамяващи устройства, памети, електрически двигатели или електроннолъчеви тръби) в общия случай са способни да интерпретират сигналите и, съобразно тази интерпретация, да определят в кой момент и в каква последователност трябва да бъдат изпълнени някои функции (например въвеждане, обработка, запамяване и извеждане в една автоматична машина за обработка на информация).

8542 31 10

Стоки, упоменати в забележка 8, буква б), точка 3 към настоящата глава

Виж Обяснителните бележки към ХС за № 8542, (III).

8542 32 10

Стоки, упоменати в забележка 8, буква б), точка 3 към настоящата глава

Виж Обяснителните бележки към ХС за № 8542, (III).

- 8542 32 45** **Статични памети за четене и запис с произволен достъп (S-RAMs), включително свръхбързи памети за четене и запис с произволен достъп (cache-RAMs)**
- Свръхбързите памети за четене и запис с произволен достъп (cache-RAMs) са статични памети за четене и запис с произволен достъп с време на достъп, по- кратко, отколкото това на основната памет. Cache-RAMs обикновено се използват като междинни памети, за да компенсират разликата в скоростта между процесора (CPU) и основната памет.
- 8542 32 61**
до
8542 32 75 **Памети само за четене, с електрическо изтриване, програмируеми (E²PROMs), включително FLASH E²PROMs**
- E²PROMs са памети, които обикновено се изтриват байт по байт.
- Паметите FLASH E²PROMs се наричат също „памети FLASH“, „FLASH EPROMs“ или „FLASH EEPROMs“.
- Паметите FLASH могат да бъдат базирани също върху технология EPROM или E²PROM и се изтриват електрически, или напълно, или сектор по сектор („страница“ или „блок“).
- Програмирането, четенето и изтриването на тези памети може да се извърши чрез двойно захранващо напрежение или единично захранващо напрежение.
- Паметите FLASH, базирани върху технология EPROM имат матрична структура, съставена от еднотранзисторни клетки.
- Паметите FLASH, базирани върху технология E²PROM имат матрична структура, съставена от клетки с два или повече транзистори или от еднотранзисторни клетки, комбинирани с друг транзистор на сектор („страница“ или „блок“). В последния случай, паметите се различават от паметите, базирани върху технологията EPROM по факта, че те имат известен брой елементи, характерни за паметите E²PROM (например набор от команди E²PROM).
- 8542 32 90** **Други памети**
- Към тази подпозиция принадлежат паметите, адресируеми чрез съдържанието (CAMs) и сегнетоелектричните памети.
- Паметите, адресируеми чрез съдържанието (CAMs) са асоциативни памети. Местоположението на паметта се идентифицира по-скоро чрез съдържанието им или част от него, отколкото чрез името или позицията (адреса) им.
- Сегнетоелектричните памети са остатъчни памети, получени чрез комбиниране на сегнетоелектрични материали и полупроводникови материали. Сегнетоелектричните материали са годни да поддържат електрическата поляризация в отсъствие на приложено електрическо поле.
- Тези два вида памети са програмируеми и изтриваеми чрез електричество.
- 8542 39 10**
и
8542 39 90 **Други**
- Към тази подпозиция принадлежат, например:
1. интегралните схеми по поръчка на потребителя (full customs), които са проектирани от потребителя и произведени за него. Производството включва очертаване и имплантиране на клетки (логични портове) чрез множество от създадени изцяло по поръчка дифузионни маски. Тези схеми служат за изпълнение на приложения със специфични функции. Те са известни под името интегрални схеми „по поръчка“ за специфични приложения (ASIC);
 2. предифузираните масиви (мрежи) (gate arrays), които са логически интегрални схеми, състоящи се от фиксирани и равномерно подредени програмируеми логически елементи (например транзисторни портове И-, НЕ-И, ИЛИ- или НЕ-ИЛИ). Предифузираните масиви (мрежи) са програмирани в съответствие с потребителски специфицирани взаимни връзки на тези логически елементи, чрез един или повече конфигуриращи шаблони с проводящи канали (metallisation patterns);
 3. предварително стандартизираните схеми (standard cells), които са логически интегрални схеми, съставени чрез подреждане на предварително дефинирани под-схеми и фиксирани под-схеми, съобразно спецификациите на потребителя. Тези под-схеми могат да съдържат всякаква интегрирана функция (например логическа или запаметяваща функция);
 4. програмируемите логически схеми, които са интегрални схеми, състоящи се от фиксирани логически елементи. Крайната функция се определя от потребителя чрез прогаряне на топими връзки или чрез електрическо програмиране на връзките между фиксираните логически елементи на устройството;
 5. стандартните логически схеми, които са логически интегрални схеми, състоящи се от по-малко от 150 логически порта (например И-, НЕ-И, ИЛИ- или НЕ-ИЛИ). Те могат да включват няколко функции или множества от идентични и независими функции;
 6. интерфейсните схеми, които са интегрални схеми, изпълняващи свързваща функция (например чрез конверсия на кода, чрез конверсия между паралелни и серийни побитови сигнали или чрез синхронизация) и свързващи програми, интегрални схеми, периферни устройства или системи с различни характеристики.

7. микропериферните схеми са интегрални схеми, които изпълняват специфични функции, в допълнение към тези на микропроцесорите, микроконтролерите или микрокомпютрите, подобряващи по този начин функциите им за външна комуникация, управление и интерфейс.

Техническите характеристики на микропериферната схема показват ясно нейните връзки с микропроцесора, микроконтролера или микрокомпютъра и нейното специализирано взаимодействие с тях.

Устройствата за комуникация, за контрол и за интерфейс могат да бъдат под формата на устройства за управление на шините (bus), устройства за управление на паметта [контролери на динамичната RAM памет, устройства за управление на паметта (MMU), контролери за директен достъп до паметта (DMA)] или интерфейсни контролери (графични контролери, контролери на локални мрежи, контролери на универсални асинхронни приемо-предаватели - UART, клавиатурни контролери и контролери за дискови устройства).

8. към тази подпозиция принадлежат, например, „интелигентните“ схеми (smartpower), които са аналогови интегрални схеми, комбиниращи цифрови схеми и аналогови схеми (транзистори за мощност) и служат за контролиране на изходните логически сигнали и изходните сигнали за мощност. Те са способни, например, да осигуряват вътрешна защита срещу разсейванията на мощността, да управляват повредите или да правят диагностика.

Към тази подпозиция не принадлежат програмируемите пасивни паметни (PROMs) (подпозиция 8542 32 90).

8542 39 10

Стоки, упоменати в забележка, буква б), точка 3 към настоящата глава

Виж Обяснителните бележки към ХС за № 8542, (III).

8543

Електрически машини и апарати със специфично предназначение, неупоменати, нито включени другаде в настоящата глава

8543 70 90

Други

Към настоящата подпозиция принадлежат, например:

1. електростатичните устройства (например за машините за флокиране на тъкани);
2. електролуминисцентните устройства, представяни обикновено под формата на ленти, плочи или панели;
3. термо-електрическите генератори, състоящи се от термодвойка, която съдържа променлив брой термоелементи и източник на топлина (например с газ бутан), произвеждащи постоянен ток чрез ефекта на Зеебек;
4. устройствата за отстраняване на статичното електричество;
5. размагнитващите устройства;
6. генераторите на ударни вълни;
7. цифровите регистриращи устройства на информация за полети, които се представят под формата на електронни устройства, устойчиви на огън и на смачкване, предназначени за непрекъснато регистриране на специфична информация за работните характеристики по време на полет на летателните апарати;
8. устройствата с инфрачервени лъчи за телеуправление, без кабел (дистанционно управление), на телевизионни приемници, на видеозаписващи устройства или на други електрически апарати;
9. електронните устройства за създаване на звукови ефекти, които служат като спомагателни устройства за електрическите китари и произвеждат различни ефекти (например дублиране или изкривяване на звука, резонанс). Те не се инсталират в тялото на инструмента, а се свързват между китарата и крайния усилвател;
10. устройствата за електронно четене за хора със силно увредено зрение. Тези устройства съдържат камера, която заснема предоставения текст (например вестник или книга) и монитор, който възпроизвежда уголемения текст, поставени в една и съща обвивка.

Настоящата подпозиция съдържа също малките електронни устройства немонтирани върху поставка (често наричани микрокомпютри), с чиято помощ могат да се съставят думи и изречения, които се превеждат на чужди езици, според модулите за памет, използвани в тези устройства. Тези устройства са снабдени с азбучно-цифрова клавиатура и с правоъгълен екран (display). В замяна на това, от настоящата подпозиция са изключени подобните устройства, притежаващи сметачна функция (№ 8470).

Към настоящата подпозиция не принадлежат, например:

- a) електростатичните филтри и електромагнитните пречистватели за вода (№ 8421);
- b) апаратите за облъчване с инфрачервени лъчи за обработка на млякото (№ 8434);

- в) устройствата за почистване чрез ултразвук на различни артикули (по-специално метални части) и ултразвуковите вибратори (или глави) (№ 8479);
- г) апаратите за ултразвуково заваряване (№ 8515);
- д) апаратите за облъчване с ултравиолетови лъчи за медицината, дори ако употребата им не изисква намесата на правоспособно лице (№ 9018);
- е) електрическите регулатори за регулиране на електрически или неелектрически величини от № 9032.

8544

Жици, кабели (включително коаксиалните кабели) и други изолирани електрически проводници (дори лакирани или анодно оксидирани), снабдени или не с части за свързване; кабели от оптични влакна, съставени от отделно облицовани влакна, дори съдържащи електрически проводници или снабдени с части за свързване.

Тази позиция не включва:

- а) гъвкави електрически проводници под формата на печатни платки (№ 8534 00);
- б) представени самостоятелно конектори и адаптери за кабели или за други електрически проводници (№ 8535 или 8536);
- в) конектори за кабели с оптични влакна (№ 8536 70 00).

8544 42 10

От видовете, използвани за телекомуникация

Виж обяснителни бележки към ХС за № 8544.

За целите на настоящата подпозиция терминът „от видовете, използвани за телекомуникация“ включва електрически проводници, снабдени с части за свързване, използвани в телекомуникационни мрежи — например за свързване на автоматична машина за обработка на информация (АМОИ) с модем.

Тази подпозиция обаче не включва:

- а) електрически проводници, снабдени с части за свързване, които се използват за свързване на различни уреди (например възпроизвеждащо устройство за DVD с монитор или АМОИ с монитор, печатащо устройство, клавиатура, проектор и т. н.);
- б) електрически проводници, предназначени за използване вътре в машини, например в АМОИ или в блок от нея, за свързване на различни вътрешни части на машината;
- в) електрически проводници, които служат само за електрозахранване — например захранващи кабели.

8544 49 20

От видовете, използвани за телекомуникация, за напрежение, непревишаващо 80 V

Обяснителната бележка за подпозиция 8544 42 10 е приложима, с необходимите промени.

8544 70 00

Кабели от оптични влакна

Тази подпозиция включва също и кабели от оптични влакна, предназначени за употреба например в областта на далекосъобщенията, съставени от оптични влакна, всяко от които е с покритие от двуслоен акрилатен полимер, поставени в защитна обвивка. Това покритие се състои от вътрешна обвивка от мек акрилат и външна обвивка от твърд акрилат, като последната е с покритие от слой с различен цвят.

Покритието на отделните оптични влакна осигурява защита и якост на структурата, например предпазвайки отделните влакна от счупване.

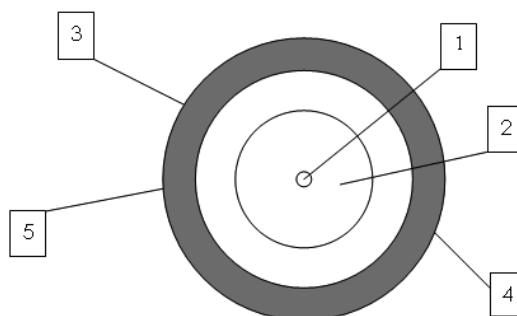

1. сърцевина на оптичното влакно (стъклена сърцевина);
2. обвивка на оптичното влакно (от стъкло);
3. вътрешна обвивка от меко акрилатно покритие;
4. цветна кодова идентификация (*ColourLock*);
5. външна обвивка от твърдо акрилатно покритие.

8545 Графитни електроди, графитни четки, въглени за лампи или батерии и други артикули от графит или друг въглерод, с или без метал, за електрически приложения

8545 90 90 Други

Към тази подпозиция принадлежат, например:

1. въглените за гръмоотводи;
2. въгленовите контакти за устройствата за електрическо управление или за реостати.

Към тази подпозиция не принадлежат, например, пастообразните смеси за електроди на базата на материали, съдържащи въглерод (№ 3824).

8547 Изолационни части, изцяло от изолиращи материали или съдържащи обикновени метални части за сглобяване (например фасунги с резба), вградени в масата им, за машини, апарати или електрически инсталации, различни от изолаторите от № 8546; изолационни тръби и техните части за свързване, от благородни метали, с вътрешна изолация

8547 20 00 Изолационни части от пластмаси

Тази подпозиция съдържа също изолационните части, получени чрез пресоване на стъклени влакна или чрез напластяване или пресоване на слоеве от хартия или от тъкани, предварително импрегнирани с изкуствени смоли, при условие, обаче, че се касае за твърди и неогъваеми продукти (виж Обяснителните бележки към ХС за глава 39, Общи разпоредби, част „Пластмаси, комбинирани с материали, различни от текстилните материали“, г).

8547 90 00 Други

Тази подпозиция съдържа, например, изолационните части от хартия или от картон, от азбесто-цимент или от слюда, както и изолационните тръби и техните части за свързване, описани в Обяснителните бележки към ХС за № 8547, (Б).

8548 Остатъци и отпадъци от батерии, съставени от един или от няколко галванични елементи, и от електрически акумулатори; електрически батерии, съставени от един или от няколко галванични елементи, негодни за употреба и електрически акумулатори, негодни за употреба; електрически части за машини или апарати, неупоменати, нито включени другаде в настоящата глава

8548 90 90 Други

Към тази подпозиция принадлежат, между другото:

1. Намотките, без магнитното им ядро, които могат да се използват равностойно за машини, апарати или уреди, принадлежащи към различни позиции, например за трансформатори от № 8504 и електромагнити от № 8505 [приложение на забележка 2 в) на раздел XVI].
2. Закъснителните линии, предназначени за използване, например за автоматичните машини за обработка на информация или в телевизионните приемници.

3. Електронните филтри, използвани за избиращо пропускане на електро-акустични, електромагнитни или електромеханични вибрации.
4. Елементите от ферит или от друг керамичен материал (например тези, използвани в циркулаторите за свръхвисокочестотни трансмитерни апарати или като високочестотни филтри за електрически кабели), които са електрически части, които могат да бъдат използвани в отделни машини и апарати от различни позиции от настоящата глава.

РАЗДЕЛ XVII
ТРАНСПОРТНИ СЪОРЪЖЕНИЯ

Допълнителна забележка 2 Обяснителната бележка относно допълнителна забележка 3 към раздел XVI е приложима, с необходимите промени.

ГЛАВА 86

**ПРЕВОЗНИ СРЕДСТВА И ОБОРУДВАНЕ ЗА ЖЕЛЕЗОПЪТНИ ИЛИ ПОДОБНИ ЛИНИИ И
ТЕХНИТЕ ЧАСТИ; МЕХАНИЧНИ СИГНАЛИЗАЦИОННИ УСТРОЙСТВА (ВКЛЮЧИТЕЛНО
ЕЛЕКТРОМЕХАНИЧНИТЕ) ЗА КОМУНИКАЦИОННИ ПЪТИЩА**

- 8602** **Други локомотиви; тендери**
- 8602 10 00** **Дизелелектрически локомотиви**
По-голямата част от дизеловите двигатели, използвани за тяга, са дизелелектрически двигатели.
- 8603** **Мотриси и моторни платформи, различни от тези от № 8604**
- 8603 10 00** **С външен източник на електричество**
Виж Обяснителните бележки към ХС за № 8603, трети параграф, (А).
- 8606** **Товарни железопътни вагони**
- 8606 91 10** **Специално предназначени за превоз на силно радиоактивни материали (Euratom)**
За да се класират в настоящата подпозиция, тези вагони трябва да бъдат снабдени, като неделима част, с броня или със защитно приспособление, осигуряващи ефикасна защита срещу радиацията.
- 8606 91 80** **Други**
Настоящата подпозиция включва топлоизолиращите и хладилни вагони, различни от тези от подпозиция 8606 10 00.
Топлоизолиращите вагони са вагони с изолация и снабдени с източник на студ (ледена вода, сух лед, евтектични акумулиращи плочи, втечени газове и други), различен от хладилна машина.
Хладилните вагони са вагони с изолация и снабдени с хладилна машина (компресорна, абсорбционна или друга).
- 8607** **Части за превозни средства, движещи се по железопътни или подобни линии**
- 8607 11 00** **Талиги, едноосни или многоосни, оси и колела, и техните части**
до
8607 19 90 **Към тези подпозиции принадлежат по-специално:**
1. Едноосните и многоосни талиги за локомотиви;
 2. Едноосни-многоосни талиги, които са комбинация между многоосна и едноосна талига и също се използват за локомотиви;
 3. Многоосни талиги с вграден електрически двигател за моторни дрезини, мотриси или локомотиви;
 4. Многоосни талиги за пътнически и товарни вагони.
- В тези подпозиции се включват също частите за талиги, такива като хидравлични противоударни приспособления, предназначени да бъдат монтирани върху талигите.
- В замяна на това, от настоящите подпозиции се изключват някои части за талиги, такива като ресорите и пружините (№ 7320).
- Към тези подпозиции принадлежат също осите, монтирани или не, както и колелата и техните части, упоменати в Обяснителните бележки към ХС за № 8607, втори параграф, (2) и (3).
- В тези подпозиции не се класират, като части за колела, пневматичните гуми и бандажите от каучук (№ 4011 или 4012, според случая).

8607 21 10
до
8607 29 00

Спирачки и техните части

Към тези подпозиции не се включват устройствата, наречени „забавители“ (№ 8608 00 00).

От тези подпозиции се изключват също някои части за спирачки, като например арматурните артикули, такива като спирачния кран на машиниста за управление на спирачките със сгъстен въздух (подпозиция 8481 20 90).

8607 91 10
до
8607 99 80

Други

Освен частите, посочени в Обяснителните бележки към ХС за № 8607, втори параграф, (4) и (8) до (11), към тези подпозиции принадлежат също водещите мотовилки и сцепните шанги за локомотиви, например.

ГЛАВА 87

АВТОМОБИЛНИ ПРЕВОЗНИ СРЕДСТВА, ТРАКТОРИ, МОТОЦИКЛЕТИ И ВЕЛОСИПЕДИ И ДРУГИ СУХОПЪТНИ ПРЕВОЗНИ СРЕДСТВА, ТЕХНИТЕ ЧАСТИ И ПРИНАДЛЕЖНОСТИ**Общи разпоредби**

1. В Комбинираната номенклатура под „нови превозни средства“ се разбират превозните средства, които никога не са били регистрирани.
2. В Комбинираната номенклатура под „употребявани превозни средства“ се разбират превозните средства, които са били регистрирани най-малко един път.

8701 Трактори (с изключение на карите-влекачи от № 8709)**8701 10 00 Зеленчуково-градинарски трактори**

Към тази подпозиция принадлежат съоръженията, описани в Обяснителните бележки към ХС за № 8701, шести и седми параграфи, включително гсеничните зеленчуково-градинарски трактори. Тези съоръжения се използват по-специално в градинарството.

Взаимозаменяемите приспособления, предназначени да бъдат използвани с един зеленчуково-градинарски трактор (брани, плугове и други) винаги следват собствения си режим, дори ако са монтирани върху този трактор.

Обаче, ако приспособленията или инструментите са окончателно закрепени към шасито с двигател и образуват с него хомогенно механично устройство, последното се класира в позицията, към която принадлежи работния орган. Такъв е случаят с моторните плугове и мотокултиваторите (№ 8432).

8701 30 00 Верижни трактори

Към тази подпозиция принадлежат, например, превозните средства от вида на тракторите, снабдени с гсенични вериги с голяма широчина и предназначени за изравняване и трамбоване на снежните листи за ски и други.

Механизмите и работните приспособления, предназначени за оборудване на този вид превозни средства, в качеството на взаимозаменяемо оборудване (например, плугове, ротационни снегорини), следват собствения си режим, дори ако са представени с превозното средство, независимо от това дали са монтирани върху същото (№ 8430, 8479 и т.н.).

8701 90 11 до 8701 90 90 Други

Тези подпозиции включват така наречените „превозни средства за всякакви терени (ATV)“, предназначени да бъдат използвани като трактори, които имат следните характеристики:

- кормило от мотоциклетен тип с две ръкохватки, върху които са вградени органите за управление на превозното средство; управлението се осъществява със завиване на двете предни колела и се базира на принципа на автомобилната кормилна уредба (принципът на Акерман);
- спирачки на всички колела;
- автоматичен съединител и задна скорост;
- специално проектиран двигател за труден терен и способен, при ниска предавка, да осигурява достатъчна мощност за теглене на прикаченото оборудване;
- мощността се предава на колелата чрез валове, а не с верига;
- гумите имат дълбок грайфер, подходящ за труднопроходим терен;
- устройство за прикачване от какъвто и да е вид, например стандартен теглич, проектиран да позволява на превозното средство да тегли или бута най-малко два пъти собственото си сухо тегло;
- теглителна сила при теглене на ремарке без спирачки с тегло два или повече пъти по-голямо от собственото му (сухо) тегло. Това може да бъде доказано от техническата документация, наръчника за ползвателя, сертификат от производителя или от национален орган, като се посочва точно теглителната сила в килограми на превозното средство за всякакви терени и сухото му тегло (теглото на превозното средство без течности, пътници или товар).

Ако отговарят на всички изброени по-горе характеристики и са в съответствие с Обяснителните бележки към подпозиции 8701 90 11 до 8701 90 50, превозните средства следва да се класират като селскостопански или горски трактори. В противен случай попадат в подпозиция 8701 90 90.

Ако не отговарят на изброените по-горе характеристики, така наречените „превозни средства за всякакви терени (ATV)“ следва да се класират в № 8703.

Тези подпозиции също изключват така наречените „Quads“ (№ 8703 или подпозиция 9503 00 10 (виж Обяснителните бележки към тази подпозиция).

- 8701 90 11**
до
8701 90 50
- Селскостопански трактори и горски трактори, колесни (с изключение на зеленчуково-градинарските трактори)**
- Тези подпозиции включват селскостопанските или горските трактори с три или повече колела, когато конструкцията и оборудването им определят ясно употребата им за селскостопански, градинарски или лесовъдни цели.
- Максималната скорост на превозни средства от този вид обикновено не надвишава 45 km/h.
- Двигателят им може да осигурява максимална теглителна сила, например чрез блокиращ диференциал.
- Гумите им са с дълбок грайфер, подходящ за употреба за селскостопански, градинарски или лесовъдни цели.
- Селскостопанските трактори обикновено са снабдени с хидравлично устройство, позволяващо да се повдигат или да се свалят селскостопанските машини (брани, плугове и други), с вал за отвеждане на мощност, позволяващ мощността на двигателя да се използва за задвижване на други машини или инструменти, и със устройство за прикачване на ремаркета. Те могат също да бъдат снабдени с хидравлично устройство, предназначено да задейства подемно-транспортни механизми (товарни устройства за сено, товарни устройства за оборски тор и други), при условие че те могат да се считат за принадлежащи части.
- Към тези подпозиции принадлежат също селскостопанските трактори със специална конструкция, като тракторите с повдигнато шаси, използвани в лозята и разсадниците, както и тракторите за наклон и тракторите, носещи инструменти.
- Взаимозаменяемите селскостопански механизми, представени заедно с трактора, винаги трябва да следват собствения си режим (№ 8432, 8433 и т.н.), дори ако са монтирани върху трактора.
- Горските трактори се характеризират с наличието на фиксирана лебедка, позволяваща товаренето и разтоварването на дърветата.
- Съгласно забележка 2 от настоящата глава, тракторите от настоящите подпозиции могат също да притежават някои характеристики, позволяващи, във връзка с основното им приложение, транспортирането на селскостопански или горски машини, инструменти, торове, семена и т.н.
- От настоящите подпозиции са изключени косачките за тревни площи (наричани самоходни тревни косачки или също градински трактори), снабдени с фиксиран режещ орган и само с един вал за отвеждане на мощност, който служи единствено за задвижване на режещия орган (виж Обяснителната бележка за подпозиция 8433 11 10 до 8433 19 90).
- 8701 90 90**
- Други**
- Между тракторите, които принадлежат към тази подпозиция, могат да се посочат:
1. Тракторите за комунално строителство;
 2. Едноосните влекачи за прикачните автомобилни превозни средства.
- 8703**
- Пътнически автомобили и други автомобилни превозни средства, предназначени за транспорт на хора (различни от тези от № 8702), включително товаропътническите и състезателните автомобили**
- Тази позиция включва „многофункционални превозни средства“, като автомобили, които могат да превозват както хора, така и стоки:
1. От типа на пикапите:

Този вид превозно средство обикновено има повече от един ред седалки и две отделно обособени пространства, а именно затворена кабина за превозване на хора и отворено или затворено помещение за превозване на стоки.

Подобни превозни средства обаче се класират в № 8704, ако максималната вътрешна дължина на пода на транспортното помещение за стоки представлява повече от 50 % от дължината на междуосието на превозното средство или ако превозното средство има повече от две оси.
 2. От типа на фургоните:

Превозното средство от типа на фургоните с повече от един ред седалки трябва да отговаря на указанията, дадени в Обяснителните бележки на Хармонизираната система към № 8703.

Превозни средства от типа на фургоните с един ред седалки и без наличие на постоянни точки на закрепване и крепежни елементи за монтиране на седалки и оборудване за безопасност в задната им част, се класират в № 8704 независимо дали имат постоянен панел или преграда между пространството за пътници и товарното пространство или прозорци в страничните панели.
- 8703 21 10**
до
8703 24 90
- Други превозни средства с бутален двигател с искрово запалване**
- Относно дефиницията на работен обем на цилиндъра, виж Обяснителните бележки към ХС за подпозиции 8407 31, 8407 32, 8407 33 и 8407 34.
- Тези подпозиции включват например превозните средства тип „break“ и „поливалентните“ превозни средства, упоменати в обяснителните бележки към ХС за № 8703, пети и шести параграф.

Към настоящите подпозиции принадлежат също малките състезателни автомобили (наречени „skelters“ или „картове“) без каросерия, снабдени с бутален двигател с искрово запалване, позволяващ да се достигнат относително високи скорости.

8703 31 10
до
8703 33 90

Други превозни средства с бутален двигател със запалване чрез компресия (дизелов двигател или дизелов двигател с термостартер)

Тези подпозиции включват например превозните средства тип „break“ и „поливалентните“ превозни средства, упоменати в обяснителните бележки към ХС за № 8703, пети и шести параграф.

8704

Автомобилни превозни средства за транспорт на стоки

Обяснителната бележка за № 8703 е приложима, с необходимите промени.

Относно дефиницията на работен обем на цилиндъра, виж Обяснителните бележки към ХС за подпозиции 8407 31, 8407 32, 8407 33 и 8407 34.

В тази позиция принадлежат по-специално високопроходимите превозни средства с четири задвижващи колела и шарнирносъединени шасита, в които предната част е снабдена с дизелов двигател и с кабина, където се намират органите за управление. Задната им част се състои от шаси с две колела, без оборудване, но предназначено да бъде снабдено с всякакво оборудване.

Такива автомобили не се включват в настоящата позиция, когато са снабдени с оборудване за селско стопанска дейност или с оборудване за специални цели (№ 8705).

8704 10 10
и
8704 10 90

Самосвали, предназначени да бъдат използвани извън пътната мрежа

1. Към тези подпозиции принадлежат главно превозните средства, снабдени с обръщателна платформа, предна, задна или с отварящо се дъно, специално изработени за транспортиране на пясък, чакъл, пръст, камъни и други, и предназначени за кариери, за мини или за строителни обекти, за изграждане на пътища, летища и пристанища. Примери, илюстриращи различни модели на самосвали, са дадени в края на настоящата бележка.
2. Към тези подпозиции принадлежат също превозните средства с по-малки размери, от вида използван на строителните обекти за транспортиране на пръст, необработени камъни, цимент и пресен бетон и т.н. Те имат неподвижно или шарнирносъединено шаси и две или четири задвижващи колела, като обръщателна платформа е разположена над едната ос, а седалката на водача — над другата. Седалката на водача обикновено не е поставена в кабина.

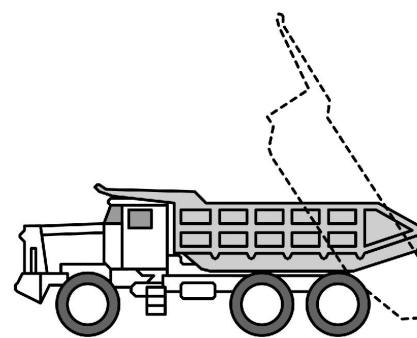
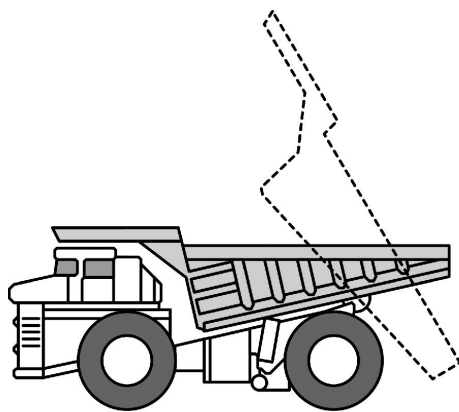

Модели на самосвали дълттери

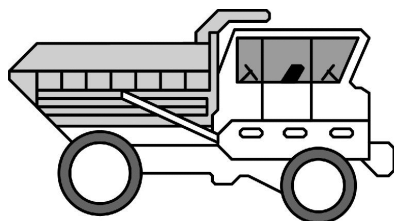

Модел, снабден с въртяща седалка и два управляващи механизма

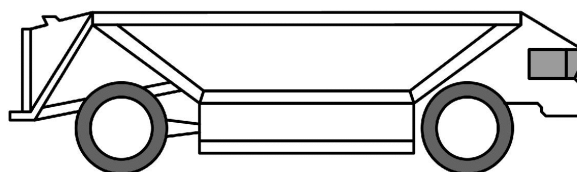

Модел, снабден с платформа с отварящо се дъно

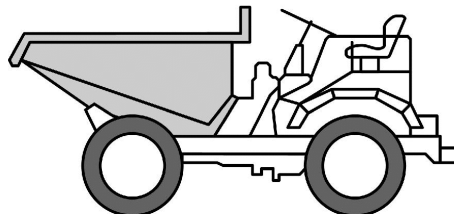

Модел, предназначен за строителни обекти

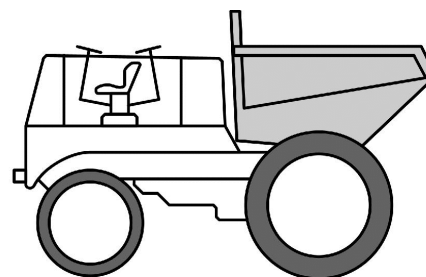

Модел, снабден с въртяща седалка и два управляващи механизма

- 8704 21 10** Специално предназначени за превоз на силно радиоактивни продукти (*Euratom*)
Обяснителната бележка за подпозиция 8606 91 10 е приложима, с необходимите промени.
- 8704 21 31** Други
до
8704 21 99 Тази позиция включва например „поливалентните превозни средства“, упоменати в Обяснителните бележки към ХС за № 8704, втори параграф.
- 8704 22 10** Специално предназначени за превоз на силно радиоактивни продукти (*Euratom*)
Обяснителната бележка за подпозиция 8606 91 10 е приложима, с необходимите промени.
- 8704 23 10** Специално предназначени за превоз на силно радиоактивни продукти (*Euratom*)
Обяснителната бележка за подпозиция 8606 91 10 е приложима, с необходимите промени.
- 8704 31 10** Специално предназначени за превоз на силно радиоактивни продукти (*Euratom*)
Обяснителната бележка за подпозиция 8606 91 10 е приложима, с необходимите промени.
- 8704 31 31** Други
до
8704 31 99 Тази позиция включва например „поливалентните превозни средства“, упоменати в Обяснителните бележки към ХС за № 8704, втори параграф.
- 8704 32 10** Специално предназначени за превоз на силно радиоактивни продукти (*Euratom*)
Обяснителната бележка за подпозиция 8606 91 10 е приложима, с необходимите промени.
- 8707** Каросерии за автомобилни превозни средства от № 8701 до 8705, включително кабините
- 8707 10 10** Предназначени за промишлен монтаж
Като „предназначени за промишлен монтаж“ по смисъла на тази подпозиция, се разбират изключително каросериите, използвани за сериен монтаж на нови превозни средства в заводите за сглобяване или за производство на автомобилни превозни средства (включително предприятията-подизпълнители).
Подпозицията може да се прилага само за каросериите, действително използвани за монтаж на нови превозни средства, които са упоменати в самия текст на подпозицията. Следователно тя не включва подобните каросерии, предназначени да бъдат използвани като резервни части.
- 8707 90 10** Предназначени за промишлен монтаж: на зеленчуково-градинарски трактори от подпозиция 8701 10, на автомобилни превозни средства от № 8704 с бутален двигател със запалване чрез компресия (дизелов двигател или дизелов двигател с термостартер), с работен обем, непревишаващ 2 500 cm³ или с бутален двигател с искрово запалване с работен обем, непревишаващ 2 800 cm³, на автомобилни превозни средства от № 8705
Виж Обяснителната бележка относно подпозиция 8707 10 10.
Относно дефиницията на работен обем на цилиндъра, виж Обяснителните бележки към ХС за подпозиции 8407 31, 8407 32, 8407 33 и 8407 34.
- 8708** Части и принадлежности за автомобилни превозни средства от № 8701 до 8705
Относно частите и принадлежностите, предназначени за промишлен монтаж, е приложима, с необходимите промени, Обяснителната бележка за подпозиция 8707 10 10.

8708 70 91

Части за колела, отляти като един детайл във форма на звезда, от чугун, желязо или стомана

Частите за колела, посочени в тази подпозиция, се използват обикновено за автобусите или превозните средства за транспорт на стоки. Те се представят под формата на звезда, най-често с пет или шест лъча и са предназначени да се използват с разглобяеми джанти.

8708 70 99

Други

Освен частите и принадлежностите, упоменати в Обяснителните бележки към ХС за № 8708, втори параграф, (К), към настоящата подпозиция принадлежат също уравновесяващите тежести за колела.

8708 80 55

Стабилизиращи щанги; торзионни прътове

Стабилизиращите щанги са ресори за превозни средства, предназначени да предават усилията на окачване от едната страна на превозното средство на другата.

В по-голямата част от случаите това са стоманени пръти с кръгло сечение обикновено сгънати приблизително в U-образна форма.

Те имат, например, следните форми:

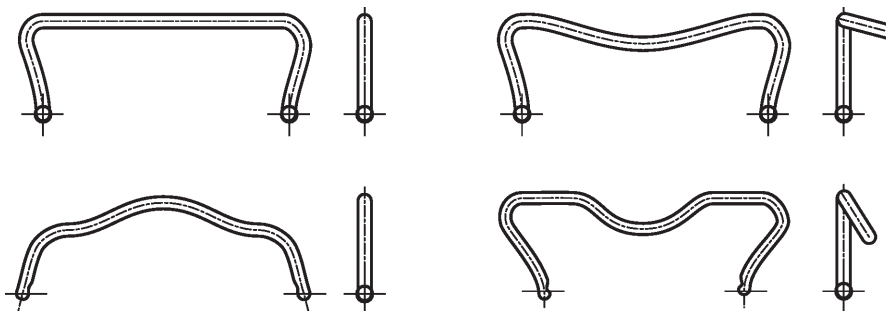

Торзионните прътове обикновено са кръгли или квадратни стоманени прътове или пакети от множество правоъгълни прътове.

Торзионните прътове имат линейна характеристика, т.е. усукващият момент приложен в края на пръта е пропорционален на ъгъла на усукване, който той образува.

Те имат, например, следната форма:

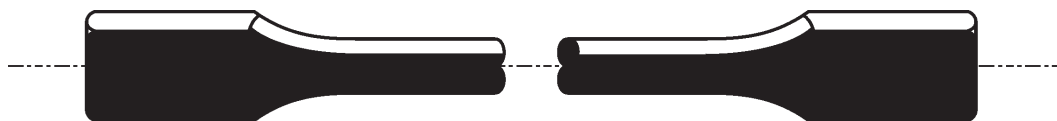
8708 99 10
до
8708 99 97**Други**

Към тези подпозиции не принадлежат:

- шаситата за автомобилни превозни средства, включени в № 8702 до 8704, без двигател, но съдържащи кабина (№ 8702, 8703 или 8704);
- облегалките за глава за седалките на пътническите автомобили (№ 9401 или 9404).

8709

Кари, неснабдени с устройства за повдигане, от видовете, използвани в заводите, складовете, пристанищата или летищата, за транспорт на стоки на къси разстояния; кари-влекачи от видовете, използвани в гарите; техните части

8709 11 10

Специално предназначени за превоз на силно радиоактивни материали (Euratom)

Обяснителната бележка за подпозиция 8606 91 10 е приложима, с необходимите промени.

8709 19 10

Специално предназначени за превоз на силно радиоактивни материали (Euratom)

Обяснителната бележка за подпозиция 8606 91 10 е приложима, с необходимите промени.

8712 00

Велосипеди (включително и велосипеди на три колела за пренасяне на товари), без двигател

Настоящата позиция включва също некомплектованите велосипеди, когато носят основните характеристики на комплектваните велосипеди (Общо правило 2 а) за тълкуване на Комбинираната номенклатура).

Некомплектован велосипед, представен в демонтирано или монтирано състояние, се класира в № 8712 00, ако съдържа рамка и вилка и най-малко два от следните компоненти:

- колела,
- педален механизъм (вж. Обяснителните бележки към подпозиция 8714 96 30),
- механизъм за управление (включващ кормило и кормилна конзола),
- спирачна система.

8713

Инвалидни колички и други превозни средства за инвалиди, дори с двигател или с друг вид придвижващо устройство

8713 90 00

Други

Превозните средства с двигател, специално предназначени за инвалиди, се различават от превозните средства от № 8703 главно защото имат:

- максимална скорост от 10 km/h, приблизително равняваща се на скоростта на бърз ход,
- максимална ширина 80 cm,
- два комплекта колела, които са в контакт със земята,
- специални приспособления за улесняване на инвалидите (например подложки за краката)

Тези превозни средства могат да имат:

- допълнителен комплект колелата (против преобръщане),
- лесни за боравене приспособления за определяне на посоката и други елементи за контрол, които обикновено са фиксирани към едно от облегалата за лактите и никога не са представени като отделна и регулируема кормилна колона.

Към тази подпозиция принадлежат превозните средства с електрически двигател, подобни на инвалидни колички, които са предназначени само за транспорт на инвалиди. Те може да са представени по следния начин:



От настоящата подпозиция, обаче, се изключват превозните средства с двигател, които са оборудвани с отделна и регулируема кормилна колона. Те могат да бъдат представени по следния начин и се класират в № 8703:



8714

Части и принадлежности за превозните средства от № 8711 до 8713

8714 91 10
до
8714 99 90

Други

Тези подпозиции съдържат частите и принадлежностите, предназначени за производството, за оборудването или за поправката на:

1. Кошове за мотоциклети или за велосипеди;
2. Велосипеди, снабдени с допълнителен двигател, т.е. велосипеди, които могат да се движат чрез педали и са снабдени с допълнителен двигател (с работен обем на цилиндъра, равен или по-малък от 50 cm³);
3. Други велосипеди (включително и велосипеди на три колела за пренасяне на товари), без двигател.

8714 94 20

Спирачки

Към тази подпозиция принадлежат спирачните главини.

Спирачните главини обикновено имат устройство за обратно въртене на педалите (контра), действащо като спиратка, когато велосипедистът върти педалите в обратна посока.

При барабанните спирачни главини, спирането се извършва чрез ръчно опъване на кабел или обтегач.

Спирачните главини се представят, например, както по-долу:

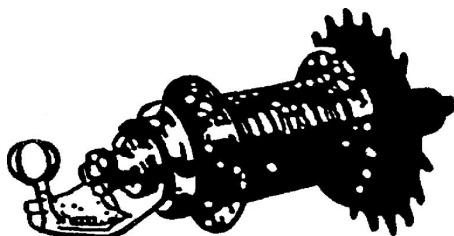

Спирачна главина с педал контра

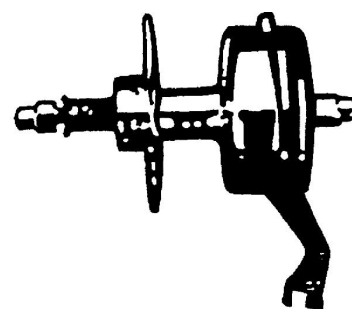

Барабанна спирачна главина

8714 94 90

Части

В тази подпозиция се включват също спирачните ръкохватки.

В тази подпозиции не се включват каучуковите подложки за спирачки (подпозиция 4016 99 97), и обвивките за спирачни кабели (обикновено подпозиции 8307 10 00 или 8307 90 00).

8714 96 30

Педални механизми

В общия случай педалният механизъм се състои от:

- ос-касета (вж. изображение 1),
- един или няколко предни венци със зъбни колела (също наричани зъбчатки, зъбчати колела или верижни зъбни колела), обикновено закрепени към десния курбел/рамо на педала (вж. изображение 2); и
- ляв курбел/рамо на педала (вж. изображение 3).

Чрез прилагане на Общо правило 2, буква а) за тълкуване на Комбинираната номенклатура артикулът бива класиран като некомплектован, в монтирано или немонтирано състояние, в тази подпозиция, когато се състои например от:

- един или няколко предни венци със зъбни колела, обикновено закрепени към десния курбел/рамо на педала,
- един или няколко предни венци със зъбни колела, обикновено закрепени към десния курбел/рамо на педала и левия курбел/рамо на педала, или
- един или няколко предни венци със зъбни колела, обикновено закрепени към десния курбел/рамо на педала и ос-касетата.

Изображение 1



Изображение 2

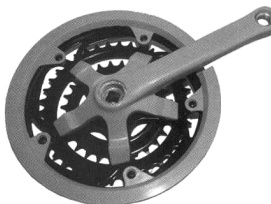

Изображение 3



8714 99 50

Дерайльори

Дерайльорите (механизмите за превключване на предавките) от тази подпозиция са механизми, които позволяват веригата на велосипеда да бъде премествана върху предните венци или върху задните венци. Един напълно окомплектован механизъм за превключване на предавките обикновено се състои от поне един дерайльор (декланшор) (преден или заден, вж. изображенията) и превключващ лост, свързан към дерайльора (декланшора) с жило. Когато колоездачът действа върху лоста, докато върти педалите, промяната в опъна на жилото премества дерайльора (декланшора) по напречното направление, прехвърляйки веригата върху други венци.

Тази подпозиция обхваща предни и задни дерайльори (декланшори), представени самостоятелно, както и комплекти, състоящи се от тези дерайльори (декланшори) с жила или лостове за превключване в разглобено състояние. Представени самостоятелно обаче лостове за превключване и жилата се класират в подпозиция 8714 99 90 като части.



Преден дерайльор (декланшор)



Заден дерайльор (декланшор)

- 8716** **Ремаркета и полуремаркета за всякакви превозни средства; други неавтомобилни превозни средства; техните части**
- 8716 10 92** **Ремаркета и полуремаркета за обитаване или къмпинг, тип каравана**
и
8716 10 98 Като „тегло“ се разбира теглото на превозното средство с всичките му постоянни съоръжения, закрепени или не.
- 8716 39 10** **Специално предназначени за превоз на силно радиоактивни материали (Euratom)**
Обяснителната бележка за подпозиция 8606 91 10 е приложима, с необходимите промени.

ГЛАВА 88

ВЪЗДУХОПЛАВАНЕ И КОСМОНАВТИКА

- Забележка 1 към подпозициите** Спасителните средства (например, спасителните лодки, парашути, наклонени рампи за евакуация) и взаимозаменяемите оборудване за въоръжение не се считат като неподвижно монтирани съоръжения.
- В случай, когато некомплектован или незавършен апарат се класира като комплектован артикул чрез прилагане на правило 2 а) от Общите правила за тълкуване на Комбинираната номенклатура, теглото, което трябва да се вземе пред вид, при определяне на подпозицията е това на апарата при нормален полет.
- 8802** **Други въздухоплавателни превозни средства (например хеликоптери, самолети); космически превозни средства (включително спътниците) и ракетите им за изстрелване и подорбиталните въздухоплавателни средства**
- 8802 11 00** **Хеликоптери**
- до**
- 8802 12 00** Към тези подпозиции принадлежат единствено апаратите, в които подъемната сила и движението се получават с помощта на един или повече ротори, задвижвани чрез двигателен механизъм.

ГЛАВА 89

МОРСКО ИЛИ РЕЧНО КОРАБОПЛАВАНЕ**Допълнителна забележка 1**

Като „кораби за плаване в открито море“ се считат корабите, които според конструкцията си и оборудването си, са годни да се движат в морето дори при лошо време (при вятър със сила 7 по скалата на Бофорт). Корабите от този вид обикновено са снабдени с палуба и надстройки, водонепроницаеми при лошо време.

Като „най-голяма външна дължина на корпуса“ се разбира дължината на корпуса, измерена между най-предната и най-задната точки на конструкцията на кораба, без да се вземат предвид удълженията, били те отлети или не с корпуса (например командна платформа, бушприт, риболовна платформа или трамплин за скокове).

Считат се също като „кораби за морско корабоплаване“ корабите на въздушна възглавница и другите кораби, отговарящи на условията по-горе, дори ако в действителност се използват главно покрай бреговете, в устията, в езерата и т.н.

Трябва да се отбележи, че:

1. Наименованието „риболовни кораби“ в случаите на кораби с дължина по-малка от 12 m, предназначени за плаване в открито море, включва само тези, които действително са създадени и оборудвани за професионален риболов, дори ако се използват допълнително за морски разходки;
2. Наименованието „спасителни кораби“ включва както лодките, поставени върху морските кораби и предвидени за евакуиране на екипажа и на пътниците в случай на корабкрушение, така и спасителните лодки поставени на удобни места покрай бреговете и предназначени да се отправят на помощ на корабите в бедствено положение.

8901**Пътнически и туристически кораби, фериботи, товарни кораби, баркаси и подобни кораби за транспорт на хора или на стоки**

Половините и третините от корпусите не принадлежат към тази позиция, а се класират в зависимост от съставния материал (например № 7308).

8901 90 10**За морско корабоплаване**

Към настоящата подпозиция принадлежат също корабите, превозващи баржи (или превозващи шлепове). В тези кораби контейнерите от традиционния вид са заместени с баржи или шлепове, които пристигат по вода за да бъдат натоварени директно върху кораба-носач, като същият е разделен на вертикални клетки, предназначени за подреждане на баржите (три или четири). Корабите, превозващи баржи, са снабдени с портален кран, с повдигаща потопяема платформа или с други устройства, позволяващи товаренето, преместването или разтоварването на баржите.

Към настоящата подпозиция принадлежи само корабът, превозващ баржи; баржите, които се използват последователно за вътрешно плаване, като „контейнери“ при прекосяването на морето, и после отново като кораби за вътрешно плаване, трябва да бъдат класирани в подпозиция 8901 90 90.

8904 00**Влекачи и тласкачи**

Относно класирането на половини и третини от корпуси, виж Обяснителната бележка за № 8901.

**8904 00 91
и
8904 00 99****Тласкачи**

Корабите, създадени да служат едновременно като тласкачи и като влекачи и описани в Обяснителните бележки към ХС за № 8904, втори параграф, във всички случаи принадлежат към настоящите подпозиции.

8905**Кораби-фарове, кораби-помпи, кораби-драги, плаващи кранове и други кораби, за които корабоплаването има второстепенно значение по отношение на главното им предназначение; плаващи докове; платформи за пробиване или експлоатация, плаващи или потопяеми**

Относно класирането на половини и третини от корпуси, виж Обяснителната бележка за № 8901.

8906**Други кораби, включително бойните плавателни съдове и спасителните лодки, различни от тези с гребла**

Относно класирането на половини и третини от корпуси, виж Обяснителната бележка за № 8901.

РАЗДЕЛ XVIII

**ОПТИЧНИ, ФОТОГРАФСКИ ИЛИ КИНЕМАТОГРАФСКИ, ИЗМЕРИТЕЛНИ,
КОНТРОЛИРАЩИ ИЛИ ПРЕЦИЗИРАЩИ ИНСТРУМЕНТИ И АПАРАТИ; МЕДИКО-
ХИРУРГИЧЕСКИ ИНСТРУМЕНТИ И АПАРАТИ; ЧАСОВНИКАРСКИ ИЗДЕЛИЯ;
МУЗИКАЛНИ ИНСТРУМЕНТИ; ЧАСТИ И ПРИНАДЛЕЖНОСТИ ЗА ТЕЗИ ИНСТРУМЕНТИ
ИЛИ АПАРАТИ**

ГЛАВА 90

**ОПТИЧНИ, ФОТОГРАФСКИ ИЛИ КИНЕМАТОГРАФСКИ, ИЗМЕРИТЕЛНИ,
КОНТРОЛИРАЩИ ИЛИ ПРЕЦИЗИРАЩИ ИНСТРУМЕНТИ И АПАРАТИ; МЕДИКО-
ХИРУРГИЧЕСКИ ИНСТРУМЕНТИ И АПАРАТИ; ЧАСТИ И ПРИНАДЛЕЖНОСТИ ЗА ТЕЗИ
ИНСТРУМЕНТИ ИЛИ АПАРАТИ**

9001 Оптични влакна и снопове от оптични влакна; кабели от оптични влакна, различни от тези от № 8544; поляризиращи материали на листове или на плочи; лещи (включително контактните лещи), призми, огледала и други оптични елементи от всякакви материали, немонтирани, различни от тези от оптически необработено стъкло

Тази позиция включва както артикулите, използвани за видимата светлина, така и тези, използвани в невидимия спектър (инфрачервен, ултравиолетов).

Към тази позиция не принадлежат, обаче, електронните оптични елементи, например, електростатичните лещи, електромагнитните лещи и лещите, наречени „полеви“ (обикновено глава 85).

9001 10 10
и
9001 10 90

Оптични влакна, снопове и кабели, от оптични влакна

Не се отнасят към тази подпозиция конекторите и адаптерите, използвани за свързване на оптични влакна, на снопове от оптични влакна, както и на кабели от оптични влакна .

Виж също Обяснителните бележки за подпозиция 8536 70 00.

9001 20 00

Поляризиращи материали на листове или на плочи

Тази подпозиция включва фолия от поляризиращи материали на рула, използвани например в производството на течнокристални (LCD) модули.

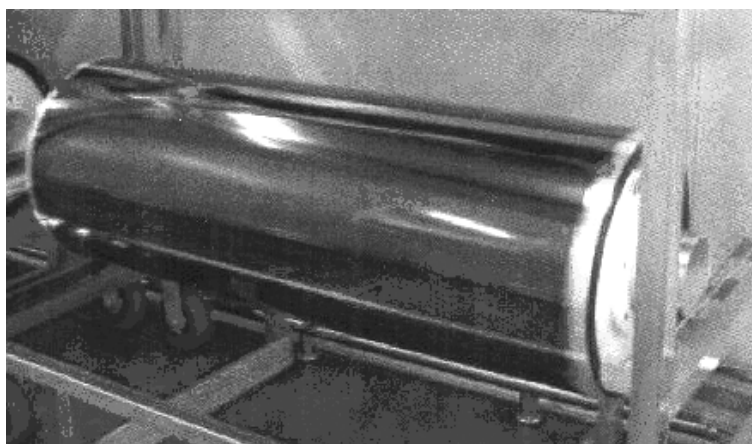

- 9001 90 00** **Други**
Към тази подпозиция принадлежат, например:
1. рубините и другите оптични елементи за „лазери“;
 2. френеловите лещи от пластмаси, предназначени, например, след прикрепване към рамка, да бъдат използвани като увеличаващи екрани на телевизионни приемници.
- 9004** **Очила (коригиращи, защитни или други) и подобни артикули**
Шнурове, верижки и подобни (например, „връзки за очила“ или „верижки за очила“) за продуктите от тази позиция, със или без приспособления за закрепяне, не се считат нито за части, нито за аксесоари, защото те нито са основни компоненти, нито добавят нова или подобряват наличната функционалност на тези продукти. Следователно, те се класират съобразно материала, от който са изработени (например № 5609, 6307, 7117, 7315 или 7616).
- 9005** **Бинокли, далекогледи, астрономически далекогледи, оптични телескопи и техните корпуси; други инструменти за астрономия и техните корпуси, с изключение на апаратите за радиоастрономия**
Към тази позиция принадлежат, например, апаратите, използващи интензификатори на изображенията за нощно виждане.
- 9006** **Фотоапарати; апарати и устройства, включително лампите за светкавици във фотографията, с изключение на газоразрядните лампи от № 8539**
- 9006 10 00** **Фотоапарати от видовете, използвани за изработване на отпечатващи клишета или цилиндри**
Към настоящите подпозиции принадлежат апаратите, описани в Обяснителните бележки към ХС за № 9006, част I, трети параграф, (17).
- 9010** **Апарати и оборудване за фотолaborатории или за киноlaborатории, неупоменати, нито включени другаде в настоящата глава; негатоскопи; екрани за прожектиране**
- 9010 50 00** **Други апарати и оборудване за фотолaborатории или киноlaborатории; негатоскопи**
Към тази подпозиция принадлежат, например, апаратите за експониране на печатните платки, които пренасят, чрез експониране, топологичната информация на печатните платки от негатив върху изолиращите подложки. Тези апарати се състоят главно от камера за експониране, снабдена с лампи с ултравиолетови лъчи, в която се поставят негатива и изолиращата подложка и в която подложката се експонира чрез контакт с негатива във вакуум.
- 9013** **Устройства с течни кристали, не представляващи артикули, включени по-специално другаде; лазери, различни от лазерните диоди; други оптични апарати и инструменти, неупоменати, нито включени другаде в настоящата глава**
- 9013 80 90** **Други**
Към тази подпозиция принадлежат увеличаващите екрани за телевизори, съставени от оптичен елемент (Френелова леща) от пластмаса, от рамка и от система от метални лостове, специално предназначени за закрепването му пред телевизионния приемник.
- 9017** **Инструменти за чертане, трасиране или смятане (например чертожни машини, пантографи, транспортири, чертожни комплекти, сметачни линии, дискове); ръчни инструменти за измерване на дължини (например метри, микрометри, шублери и калибри), неупоменати, нито включени другаде в настоящата глава**
- 9017 10 90** **Други**
Към настоящата подпозиция принадлежат чертожните маси, снабдени с приспособления, такива като пантографи.
- 9017 20 05**
до
9017 20 90 **Други инструменти за чертане, трасиране или смятане**
Към настоящите подпозиции принадлежат по-специално:
1. координатографите, не предназначени за фотограмметрията;
 2. шаблони с букви, ясно разпознаваеми като специализирани инструменти за чертане или трасиране.

- 9018** **Медицински, хирургически, зъболекарски или ветеринарни инструменти и апарати, включително апаратите за сцинтиграфия и другите електромедицински апарати, както и апаратите за изследване на зрението**
- 9018 50 10** **Неоптични**
- Освен апаратите за диагностика с ултразвук за обща употреба, към настоящата подпозиция принадлежат, например, специалните ултразвукови апарати за очни изследвания (например апарати за определяне дебелината на роговицата и на кристалина (лещата на окото) или дълбочината на очната ябълка (*bulbus*)).
- 9018 90 84** **Други**
- Към тази подпозиция принадлежат, например:
1. електрическите дефибрилатори за предаване на токови импулси с цел да се възстанови естествената сърдечна дейност. В тези апарати, снабдени с генератор на токови импулси и два електрода-дефибрилатори, електрокардиографските сигнали, идващи от електродите се визуализират върху екран или се отпечатват чрез записващо устройство, включено към апарата;
 2. медицинските апарати за вкарване на газ в коремната кухина, за да се позволи ендоскопското изследване на различни органи. Към тези апарати, снабдени с измервателни и отчитащи устройства, са включени две гъвкави тръби, свързани помежду си в крайщата чрез спирателен кран и дълга игла;
 3. медицински изсмукващи помпи за аспирация на секретията, които се състоят от помпа и от приспособление за изсмукване, и се използват в операционните зали и в линейките;
 4. контрацептивни средства, наречени вътрешноспирални спирали (песари) от пластмаса, съединена с медна нишка, от мед в колоидно състояние или от хормони.
- 9021** **Ортопедични апарати и артикули, включително медикохирургическите колани и бандажи и патерици; шини, корита и други артикули и апарати за фрактури; артикули и апарати за протези; слухови апарати и други апарати за носене в ръка, върху тялото или за имплантиране в организма с цел да се компенсира недостатък или недъг**
- По смисъла на тази позиция изразът „да се компенсира недостатък или недъг“ се отнася само за апаратите, които поемат или действително заместват функцията на частта от тялото, която има недостатък или недъг.
- От настоящата позиция, обаче, се изключват апаратите, които само облекчават последствията от недостатък или недъг.
- Тази позиция изключва също така уредите, които се употребяват при остомия (подпозиция 3006 91 00).
- 9021 39 90** **Други**
- Към настоящата подпозиция принадлежат, например:
1. планките, които остават постоянно в организма (например за да заместят част от кост или цяла кост);
 2. тъканите ленти от синтетични или изкуствени влакна за имплантиране в колянната става при случай на хронична неустойчивост на коленните връзки, за да заместят там дефектните връзки.
- 9021 40 00** **Слухови апарати, с изключение на частите и принадлежностите**
- Настоящата подпозиция включва апаратите, дори под формата на очила, посочени в Обяснителните бележки към ХС за № 9021, част IV.
- 9021 50 00** **Сърдечни стимулатори, с изключение на частите и принадлежностите**
- Към тази подпозиция принадлежат само сърдечните стимулатори. Предвид разпоредбите на забележки 1 и 2 на настоящата глава, частите и принадлежностите за тези стимулатори (например кутии, черупки и капачки за кутиите, електроди), се отнасят към подпозиция 9021 90 90.
- Електрическите батерии и акумулатори, представени отделно, се класират в № 8506 или 8507. Апаратите, снабдени с първична трансформаторна намотка, служещи за зареждане на акумулатора, вграден в имплантиран стимулатор посредством индуктивно захранване на вторичната му намотка, принадлежат към № 8504.

9021 90 90

Други

Към тази подпозиция принадлежат, например, следните апарати за компенсирание на недостатък или недъг:

1. дозаторите на медикаменти за имплантиране в човешкото тяло, които обединяват в една и съща обвивка помпа, наречена медицинска, енергиен източник за тази помпа и резервоар за медикамента;
2. протезите, наречени пръстеновидни, т.е. пръстени от неръждаема стомана, покрити с два пласта от пластмаса и от трикотажен плат от синтетични или изкуствени влакна. Те се закрепват, чрез хирургическа интервенция, към сърдечната клапа за възстановяване способността на клапата да се затваря (например в случай на митрална недостатъчност);
3. филтрите с формата на чадъри, за имплантиране в кухата вена (*vena cava inferior*), за да се възпрепятства миграцията на тромбозите и емболиите към сърцето. Те се състоят от много малка рамка с вид на чадър, от легирана неръждаема стомана, покрити с тънък пласт от силиконов каучук и са разперени във вената като чадър;
4. постоянни дилататори на уретера или на уретрата. Тези пластмасови приспособления, с формата на пръчка, са назъбени и служат да бъдат въведени в уретера или уретрата, за да осигурят изтичането на урината.

9022

Апарати с X (рентгенови) лъчи и апарати, използващи алфа, бета или гама излъчвания, дори за медицинско, хирургическо, зъболекарско или ветеринарно приложение, включително апаратите за рентгенофлуорография или рентгенотерапия, рентгеновите тръби и други устройства, генериращи X (рентгенови) лъчи, генераторите на напрежение, командните пултове, екраните, масите, креслата и други подобни за изследване или лечение

9022 12 00

Томографски апарати, управлявани от автоматична машина за обработка на информация

Виж Обяснителните бележки към ХС за подпозиция 9022 12.

Изключени са от настоящата подпозиция и принадлежат към № 8543 системите за запаметяване на изображения, които не са вградени в апаратите с рентгенови лъчи и които преобразуват в цифрова информация аналоговите видеосигнали, идващи от външна телевизионна камера, преработват ги и ги запаметяват. Те се състоят основно от аналого-цифров преобразувател, от изчислително устройство, от монитор и от памет с магнитна лента или магнитен диск.

9022 90 00

Други, включително частите и принадлежностите

Към тази подпозиция принадлежат прозорците от берилий на защитните тръби за радиология.

9025

Гъстомери, ареометри и други подобни плуващи инструменти, термометри, пирометри, барометри, влагомери и психрометри, със или без устройства за регистриране, дори комбинирани помежду си

9025 11 20

С течност, с директно отчитанеи
9025 11 80

„Термометри с директно отчитане“ се наричат термометрите, в които температурата се отчита върху скала чрез нивото, достигнато от течността в термометъра.

9026

Инструменти и апарати за измерване или контрол на дебита, нивото, налягането или другите променливи характеристики на течности или газове (например дебитометри, нивопоказатели, манометри, топломери), с изключение на инструментите и апаратите от № 9014, 9015, 9028 или 9032

9026 20 20

За измерване или контрол на наляганетодо
9026 20 80

Към тези подпозиции принадлежат, например, помпите за автомобилни гуми с вграден манометър, дори ако тези апарати не са предназначени за свързване с външен източник на захранване, а съдържат собствен резервоар със съгъстен въздух.

- 9027** **Инструменти и апарати за физични или химични анализи (например поляриметри, рефрактометри, спектрометри, анализатори на газове или на дим); инструменти и апарати за изпитване на вискозитета, порьозността, разширяването, повърхностното напрежение или други подобни, или за калориметрични, акустични или фотометрични измервания (включително експозиметрите); микротоми**
- 9027 10 10** **Електронни**
- Към тази подпозиция принадлежат, например, броячите на въздушни частици, опериращи с лазер. Това са електронните апарати, определящи, например, съдържанието на прах във вече филтрирания въздух, в промишлени инсталации или в областта на медицината. Частиците прах, които се съдържат във въздушните проби, под влияние на лазерен лъч, предизвикват в измервателната камера получаването на разсеяна светлина, която, фокусирана чрез система от лещи, се улавя от фотодиод и се преобразува в електрически сигнал. Съдържанието на частиците прах се определя чрез препрограмираните сравнителни данни и резултата от измерването и се визуализира върху цифровия дисплей на апарата или се отпечата върху лента чрез външно печатащо устройство. Този резултат, под формата на електрически сигнал, може да бъде предаден чрез интерфейс към автоматична машина за обработка на информация.
- 9027 30 00** **Спектрометри, спектрофотометри и спектрографи, използващи оптичните лъчения (ултравиолетови, видими, инфрачервени)**
- Към тази подпозиция принадлежат, например, електронните апарати, управлявани чрез микропроцесор, (наречени многоканални оптични анализатори) за измерване и анализиране на дължините на вълните на оптични сигнали за спектрални анализи. Дължините на вълните, измерени с помощта на детектори, се преобразуват в цифрови електрически сигнали и се сравняват (анализират) с предварително установени стойности. Резултатът от сравнението се изчислява и се визуализира върху външни монитори, които могат да се свързват с апарата.
- 9027 50 00** **Други инструменти и апарати, използващи оптичните лъчения (ултравиолетови, видими, инфрачервени)**
- Към тази подпозиция принадлежат, например, апаратите, използвани в химически лаборатории или в болници за напълно автоматизиран анализ на кръвните серуми. Те се състоят главно от анализатор (снабден с приспособление за подготовка на образците, с приспособление за дозиране на реактивите и със система за фотометрично измерване, съставена от халогенна лампа, като светлинен източник, и фотодиоди, като детектори), от устройство за управление и за изчисление (снабдено с микропроцесор и с екран за визуализиране на резултатите от измерването) и от печатащо устройство за регистриране на резултатите от измерването. Тези три отделни устройства са свързани помежду си чрез кабели.
- 9027 80 99** **Други**
- Към тази подпозиция принадлежат, например, изпитателните шкафове с кондициониране на въздуха, снабдени с камера за поддържане на определено налягане, с електрическо загряване, с устройство за овлажняване на въздуха и с електрическо управление, в които се поставят електронни компоненти, с цел да се контролира функционирането, изолацията им, и т.н. при различни условия на налягане, температура и влажност, симулиращи влиянията на околната среда, при тяхната последваща употреба.
- 9030** **Осцилоскопи, спектрални анализатори и други инструменти и апарати за измерване или контрол на електрическите величини; инструменти и апарати за измерване или откриване на алфа, бета, гама, рентгенови, космически или други йонизиращи лъчения**
- Инструментите и апаратите за измерване или за контрол на електрически величини или на неелектрически величини, разпознаваеми като служещи главно за измерване или контрол на електрически величини, остават класирани в настоящата позиция, съгласно правило 3 б) от Общите правила за тълкуване на Комбинираната номенклатура. Това е случая, например, с електроннолъчевите осцилоскопи и осцилографи и осцилографите със светлинни лъчи или с ултравиолетови лъчи (подпозиция 9030 20 10 до 9030 20 99).
- От настоящата позиция са изключени, обаче, инструментите и апаратите, чийто основен характер не може да се определи, поради факта, че те са предназначени еднакво за измерване или контрол както на електрически величини, така и на неелектрически величини. Следователно апаратите за контрол на двигателите и на системата за запалване на автомобилни превозни средства, измерващи електрически величини (например напрежение, съпротивление) и неелектрически величини (например брой на оборотите, ъгъл на изпреварване, състояние на прекъсвача), принадлежат към № 9031, при прилагане на правило 3 в) от Общите правила за тълкуване на Комбинираната номенклатура.
- 9030 20 30** **Други, с регистриращо устройство**
- Тази позиция включва осцилографите със светлинни лъчи и ултравиолетовите осцилографи за измерване и записване на електрични величини, които се изменят много бързо. Тези измервателни уреди, известни още като светлиннолъчеви рекордери, UV рекордери или шлейфосцилографи, записват сигналите, получени от изучаваното периодично явление, посредством светлинен или ултравиолетов лъч върху светлочувствителна хартия.

9030 39 00**Други, с регистриращо устройство**

Подпозицията включва системи или устройства за електрическо изпитване, които посредством измерване или контрол на електрични величини като капацитет, индуктивност, импеданс, съпротивление и напрежение, установяват функционалните характеристики на печатни платки и други електронни елементи и онагледяват всякакви дефекти, като например къси съединения или прекъсвания.

Тези апарати или системи се състоят обикновено от единица за измерване и контрол (снабдена с клавиатура за въвеждане, с програмна памет и с устройство за отчитане на информацията), която осъществява измерването, сравнява резултата с въведените предварително установени контролни величини и показва резултата, една част за управление (съдържаща автоматична машина за обработка на информация или микропроцесори), печатащо устройство, възпроизвеждащо резултата от изпитването, и сортиращо устройство, което класира изпитваните компоненти според различните реални стойности и отделя дефектните компоненти.

Тази подпозиция обаче не включва апаратите, контролиращи дали корпусите на електронните елементи са херметично затворени. (№ 9031).

9030 82 00**За измерване или контрол на полупроводникови пластини (*wafers*) или на полупроводникови прибори**

Към тази подпозиция принадлежат електрическите апарати или системи за изпитване, които позволяват, чрез измерване или контрол на електрически величини (например напрежение, честота), да се установят функционалните характеристики на шайбите (*wafers*), на микроплатките или на другите полупроводникови елементи, и които показват евентуални наличия на дефекти (например отклонения по отношение на предварително зададени показатели, прекъсвания).

Тези апарати или системи се състоят обикновено от единица за измерване и контрол (снабдена с клавиатура за въвеждане, с програмна памет и с устройство за отчитане на информацията), която осъществява измерването, сравнява резултата с въведените предварително установени контролни величини и показва резултата, една част за управление (съдържаща автоматична машина за обработка на информация или микропроцесори), печатащо устройство, възпроизвеждащо резултата от изпитването, и сортиращо устройство, което класира изпитваните компоненти според различните реални стойности и отделя дефектните компоненти.

Тази подпозиция обаче не включва апаратите, контролиращи дали кутиите на интегралните схеми или на другите електронни компоненти са затворени херметически (№ 9031).

9031**Инструменти, апарати и машини за измерване или за контрол, неупоменати, нито включени другаде в настоящата глава; профилпроектори****9031 20 00****Изпитателни стендове**

Изпитателните стендове за контрол на горивонагнетателните помпи на дизеловите двигатели съдържат основно, закрепени върху същата стойка, електрически двигател и приспособление, включващо инжектори и градуирани стъклени тръби за контрол на дебита на елементите на горивонагнетателната помпа, дори снабдени с допълнително устройство (стробоскоп), позволяващо да се контролира точния момент на впръскването на горивото.

9031 80 32**и
9031 80 34****За измерване или контрол на геометрични величини**

Геометричните величини са, например: дължина, разстояние, диаметър, радиус, кривина, ъгъл, наклон, обем, грапавост на повърхност.

Към тези подпозиции не принадлежат интерферометрите за контрол на равнинността на повърхности, за лабораторно приложение (подпозиция 9027 50 00).

9031 80 91**За измерване или контрол на геометрични величини**

Виж Обяснителната бележка за подпозиции 9031 80 32 и 9031 80 34.

В тази подпозиция се включват също либелите (нивелири с въздушно мехурче).

ГЛАВА 91

ЧАСОВНИКАРСКИ ИЗДЕЛИЯ

- 9102 Ръчни часовници, джобни часовници и подобни часовници (включително хронометри от същите видове), различни от тези от № 9101**
- Настоящата позиция включва също комбинациите на часовник с електронен калкулатор, под формата на ръчен часовник или на джобен часовник.
- Тя не включва електронните калкулатори, притежаващи часовникова функция, възможност за онагледяване на датата и аларма (подпозиция 8470 10 00, 8470 21 00 или 8470 29 00, в зависимост от случая).
- 9111 Корпуси за часовниците от № 9101 или 9102 и техните части**
- Верижките, каишките и браслетите, закрепени към корпусите на часовниците, следват режима на последните. Обаче, представени заедно с корпусите, но немонтирани, те следват режима на верижки, каишки и браслети за часовници, представени самостоятелно (№ 9113).
- 9114 Други принадлежности за часовници**
- 9114 10 00 Пружини, включително спиралните пружини**
- В тази подпозиция са включени всички пружини, използвани в часовниковите механизми.
- Освен двигателните пружини и спиралните пружини, могат да се упоменат:
1. Фрикционните пружини;
 2. Регулиращите пружини;
 3. Пружините за задържане, за баланса, за обръщателния лост, за фиксатора и т.н.
- От тази подпозиция са изключени пружините за кутиите, шкафовете и корпусите, които представляват принадлежности за обща употреба по смисъла на забележка 2 на раздел XV.
- Двигателните пружини, монтирани в барабана си, принадлежат към подпозиция 9114 90 00.
- 9114 90 00 Други**
- Към тази подпозиция принадлежат по-специално:
1. Сглобките от електрически или електронни части, представляващи разпознаваема част за часовник, например електронен звънец;
 2. Артикулите, наречени „винтове за баланса“;
 3. Подложките, обикновено от пластмаса, поставени между корпуса и часовниковия механизъм;
 4. Кварцовите осцилатори за часовници (кварцовите резонатори, свързани към електронна схема за поддържане на осцилациите).

ГЛАВА 92

МУЗИКАЛНИ ИНСТРУМЕНТИ; ЧАСТИ И ПРИНАДЛЕЖНОСТИ ЗА ТЕЗИ ИНСТРУМЕНТИ

- 9207** **Музикални инструменти, чийто звук се произвежда или усилва по електрически начин (например органи, китари, акордеони)**
- 9207 10 30** **Дигитални пиана**
- Обратно на синтезаторите и на йониките, цифровите пиана имат клавиатура, чиито конструктивни характеристики са изцяло идентични с тези на акустичните пиана (№ 9201), както относно организацията на тоновете, така и относно широчината на клавишите. Тези пиана включват устройство, което им позволява да произвеждат звуци, съвсем близки до тези на акустичните пиана. Техниката на свирене, включително използването на педали, е идентична на тази при акустичните пиана. Тези пиана притежават обикновено вграден усилвател, както и високоговорители, но никакво друго електронно устройство.
- 9207 10 50** **Синтезатори**
- Синтезаторите се различават от другите музикални инструменти, принадлежащи към подпозиция 9207 10, по факта, че изпълнителят има възможността не само да използва и да променя предварително програмираните звуци (*pre-sets*), но също да програмира свои собствени звуци. Към синтезаторите могат също да се добавят други електронни устройства, като например, смплери, усилватели и високоговорители, секвенсери, устройства за получаване на ехо, устройства, наречени фланжери, устройства-генератори на изкривяване и други подобни устройства за получаване на специални ефекти, както и електронни батерии.
- 9207 10 80** **Други**
- Към тази подпозиция принадлежат също йониките, които са инструменти с проста конструкция, които позволяват на изпълнителя да използва само предварително програмирани звуци. Не е възможно той да програмира свои собствени звуци. Към йониките могат да се добавят усилватели и високоговорители.

РАЗДЕЛ XIX

ОРЪЖИЯ, МУНИЦИИ И ТЕХНИТЕ ЧАСТИ И ПРИНАДЛЕЖНОСТИ

ГЛАВА 93

ОРЪЖИЯ, МУНИЦИИ И ТЕХНИТЕ ЧАСТИ И ПРИНАДЛЕЖНОСТИ

- 9305** **Части и принадлежности за артикулите от № 9301 до 9304**
- 9305 91 00** **За бойни оръжия от № 9301**
Настоящата подпозиция съдържа частите, посочени в Обяснителните бележки към ХС за № 9305, точки 1 до 7, при условие че поради вида и производството им, те явно не са използвани като части за ловни или спортни оръжия или за други оръжия, посочени в № 9302 00 00, 9303 и 9304 00 00.
- 9306** **Бомби, гранати, торпили, мини, ракети, патрони и други мунции и снаряди, и техните части, включително сачмите, ловните куршуми и набивките за патрони**
- 9306 21 00** **Патрони**
Патронът е изделие, състоящо се от изстрелваното тяло на огнестрелно оръжие (сачма или куршум), от гилза, съдържаща заряда, и от дъно (от метал), съдържащо детонаторната капсула.
- 9306 30 10** **За револвери и пистолети от № 9302 или за леки картечници от № 9301**
Патроните, които са предназначени за оръжия и принадлежат към настоящата подпозиция, имат като обща характеристика малка дължина и компактна форма.
Могат да се изброят следните части: гилзи, дори снабдени с детонаторни капсули, дъна, месингови дъна, куршуми и т.н. Заготовките за части или грубо обработените части също се класират в настоящата подпозиция.
- 9306 30 30** **За бойни оръжия**
Към настоящата подпозиция принадлежат, между другото, патроните за пушки и за карабини (с изключение на учебните и подобни патрони, без барут, от подпозиция 9306 30 90), обикновени, халосни, със запалителни куршуми, с бронебойни куршуми и т.н.

РАЗДЕЛ XX

РАЗНИ СТОКИ И ИЗДЕЛИЯ

ГЛАВА 94

МЕБЕЛИ; МЕДИЦИНСКА И ХИРУРГИЧЕСКА МЕБЕЛИРОВКА; СПАЛНИ АРТИКУЛИ И ДРУГИ ПОДОБНИ; ОСВЕТИТЕЛНИ ТЕЛА, НЕУПОМЕНАТИ, НИТО ВКЛЮЧЕНИ ДРУГАДЕ; РЕКЛАМНИ ЛАМПИ, СВЕТИЛНИ НАДПИСИ, СВЕТИЛНИ УКАЗАТЕЛНИ ТАБЕЛИ И ПОДОБНИ АРТИКУЛИ; СГЛОБЯЕМИ КОНСТРУКЦИИ

- 9401 Мебели за сядане (с изключение на тези от № 9402), дори превръщащи се в легла, и техните части**
- 9401 10 00 Седалки от видовете, използвани за въздухоплавателни средства**
Седалките, принадлежащи към настоящата подпозиция, обикновено са произведени от леки и здрави материали (например дуралуминий).
В по-голямата част от случаите е възможно те да се различат от седалките, предназначени за други видове превозни средства, благодарение на разликите в конструкцията (регулируема позиция, специфичен начин за фиксиране към пода или към стените, предпазни колани или места, предвидени за поставянето им и други).
Капапултните седалки, за самолети не се считат като седалки по смисъла на № 9401 и се класират като части за въздухоплавателни средства (№ 8803).
- 9401 90 10 За седалки от видовете, използвани за въздухоплавателни средства**
Тази подпозиция не включва хидравличните устройства за регулиране и блокиране позицията на седалките във въздухоплавателните средства (подпозиции 8412 21 20 или 8412 21 80).
- 9403 Други мебели и части за тях**
Масите, направени от различни материали, се класират съобразно материала, от който е направена основата (крака и рамка), освен ако, чрез прилагане на Общо правило 3 (б) за тълкуване на Комбинираната номенклатура, материалът, от който е направена горната част, не придава на масата основния характер, например ако е с по-висока стойност (такъв може да е случаят на маса с горната част от благородни метали, стъкло, мрамор, рядко дърво).
- 9404 Пружини за легла и поставки за матраци; артикули за легла и подобни артикули (например дюшеци, юргани, пухени завивки, пуфове, възглавници) с пружини или тапицирани, или пълнени с всякакви материали, включително тези от порест каучук или от порести пластмаси, обвити или не**
- 9404 10 00 Пружини за легла и поставки за матраци**
Виж Обяснителните бележки към ХС за № 9404, (А).
- 9404 90 10 и 9404 90 90 Други**
Към тези подпозиции принадлежат по-специално артикулите, посочени в Обяснителните бележки към ХС за № 9404, (Б), (2).
Към тези подпозиции принадлежат също електрическите загреващи възглавници, гарнирани вътрешно с пореста пластмаса, с порест каучук, с вата, с филц или фланелен плат.
- 9405 Осветителни тела (включително прожекторите) и техните части, неупоменати, нито включени другаде; рекламни лампи, светлинни надписи, светлинни указателни табели и подобни артикули, притежаващи постоянно фиксиран светлинен източник, и техните части, неупоменати, нито включени другаде**
- 9405 40 10 Прожектори**
Виж Обяснителните бележки към Хармонизираната система за № 9405, (I), трети и четвърти параграф.

9406 00**Сглобяеми конструкции****9406 00 11****Мобилни къщи**

Мобилните къщи (*mobile homes*) могат да имат, например, следните характеристики:

- външната им повърхност да е съставена от различни материали (дърво, пластмаса, алуминий и др.);
- дължината им да варира, обикновено от 7 до 11 m, широчината им — от 3 до 4 m, височината — от 3 до 4 m и теглото им от 1 до 4,5 t;
- могат да имат двускатен покрив;
- вътрешността им да е изцяло оборудвана за живеене;
- да имат в средата единична или двойна ос, с малки колела и да са оборудвани с теглич, посредством който могат да бъдат премествани само на къси разстояния до мястото, където ще бъдат поставени;
- когато се преместват по републиканските пътища, те се натоварват върху ремарке или на камион, тъй като не разполагат с електрически сигнални светлини, нито със спирачна система и не могат да бъдат регистрирани за движение по пътищата.

ГЛАВА 95

ИГРАЧКИ, ИГРИ, АРТИКУЛИ ЗА ЗАБАВЛЕНИЕ ИЛИ ЗА СПОРТ; ТЕХНИТЕ ЧАСТИ И ПРИНАДЛЕЖНОСТИ**Забележка 4**

Комбинациите, които подлежат на класиране в № 9503 по силата на настоящата бележка, се състоят от един или повече артикули от № 9503, комбинирани с един или повече артикули от други позиции, събрани за продажба на дребно, и имат основния характер на играчки.

Такива комбинации добиват основния характер на играчки не само от опаковката, но и от значимостта, стойността и използването на компонентите им.

Класирането на такива комбинации в съответната подпозиция се определя от елементите, съдържащи се в № 9503; другите компоненти не се вземат предвид.

Например:

- пластмасова кукла, напълнена с бонбони, следва да се класира в подпозиция 9503 00 21,
- фигура, представляваща клоун, цирково шапито, животни-играчки и ключодържател следва да се класира в подпозиция 9503 00 70 като комплект от играчки, състоящ се от фигура, шапито и животни-играчки.

9503 00

Велосипеди с три колела, тротинетки, автомобилчета с педали и подобни играчки на колела; колички за кукли; кукли; други играчки; умалени модели и подобни модели за забавление, със или без механизъм; пъзели (картинни мозайки) от всякакъв вид

Настоящата позиция включва:

1. надуваемите артикули с различни форми и размери, предназначени за водни игри, такива като надуваеми пояси, които се поставят около талията, с форма на животни и др., украсени или не, в или на които може да се сядат;

2. надуваемите лодки за игра на деца.

От настоящата позиция се изключват:

- a) надуваемите ленти за ръка, надуваемите пояси, които се поставят около врата, надуваемите колани или подобни артикули, които не се използват за обезопасяване или при спасителни операции, а се използват като помощни средства при плуване като поддържат човека, който се учи да плува над водата (№ 9506);
- b) надуваемите дюшеци (обикновено се класират според съставния материал);
- в) артикулите, които по своята концепция са предназначени изключително за животни (мишка от плат, съдържаща котешка трева, обувка за „длъкване“ от биволска кожа, кост от пластмаса и т.н.).

Виж също забележка 5 към настоящата глава.

9503 00 10

Велосипеди с три колела, тротинетки, автомобилчета с педали и подобни играчки на колела; колички за кукли

Към тази подпозиция принадлежат играчките на колела с бутален двигател, предназначени да бъдат управлявани от деца, наричани „quads“, при условие, че са спазени следните критерии:

- максимална скорост 20 km/h,
- максимално тегло без товар 50 kg,
- максимален работен обем на двигателя 49 cm³,
- еднокоростна предавка,
- само с една задна спираща система.

За разлика от някои играчки на колела, класирани в тази подпозиция, превозните средства „quads“ могат да бъдат използвани по неравни терени.

Ако не отговарят на един от изброените критерии, превозните средства, наричани „quads“ се класират в № 8703.

9503 00 21**Кукли**

Виж Обяснителните бележки към ХС за № 9503, (В), първите два параграфа.

Виж също Обяснителната бележка за подпозиции 9503 00 81 до 9503 00 99.

Предвид правило 2 а) от Общите правила за тълкуване на Комбинираната номенклатура, настоящата подпозиция включва разглобените или несглобени кукли.

9503 00 29**Части и принадлежности**

Виж Обяснителните бележки към ХС за № 9503, (В), трети параграф.

- 9503 00 35**
и
9503 00 39
- Други асортименти и играчки за конструиране**
- Тези подпозиции включват другите асортименти и играчки за конструиране, различни от умалените модели, притежаващи характера на играчка. Тези стоки имат следните характеристики:
- те се състоят от два или повече отделни елементи, представени заедно, в една опаковка;
 - отделните елементи се допълват взаимно и самите те не са подходящи за игра. Тези асортименти могат да са снабдени с упътване за конструирането.
- 9503 00 41**
и
9503 00 49
- Играчки, представляващи животни или други същества, различни от човека**
- Предвид правило 2 а) от Общите правила за тълкуване на Комбинираната номенклатура, тези подпозиции включват разглобените или несглобени животни или други същества, различни от човека.
- 9503 00 70**
- Други играчки, представени в асортименти или в комплекти**
- „Асортиментите“ от тази подпозиция се състоят от два или повече различни видове артикули (основно за забавление), представени в една и съща опаковка за продажба на дребно без преопаковане.
- Артикулите от една и съща подпозиция, с изключение на включените в подпозиция 9503 00 95 или 9503 00 99 (тъй като тези подпозиции могат да включват разнородни артикули от различни видове), не следва да се считат за различни видове артикули.
- Освен артикулите, образуващи асортимент, могат да бъдат представени и обикновени принадлежности или маловажни предмети, предназначени за употреба с артикулите (например морков от пластмаса или пластмасова четка за животно-играчка).
- В съответствие със забележка 4 към глава 95 тази подпозиция включва асортименти, предназначени за забавление на деца, които се състоят от класирани в № 9503 артикули, комбинирани с един или повече артикули, които, ако са представени поотделно, биха били класирани в други позиции, при условие че комбинациите имат основния характер на играчки. Примери за това са:
- асортименти от играчки под формата на шприцове и форми за пасти за моделиране заедно с други артикули като туби с бои или таблетирани бои, пасти за моделиране, моливи и тебешери,
 - асортименти от козметични продукти за деца, съдържащи артикули от № 9503, комбинирани с продукти от № 3304.
- Асортиментите от козметични продукти за деца, които съдържат продукти от № 3304, но не включват никакви артикули от № 9503, се изключват (№ 3304).
- „Комплектите“ от тази подпозиция се състоят от два или повече различни артикули, представени в една и съща опаковка за продажба на дребно без преопаковане, които са специфични за определен вид забавление, работа, лице или професия като играчки за провеждане на обучение или образование.
- 9503 00 75**
и
9503 00 79
- Други играчки и модели, с двигател**
- Като „двигател“ по смисъла на тези подпозиции се разбират всички двигатели и всички двигателни устройства от № 8406 до 8408, 8410 до 8412 или 8501, например пневматичните двигатели, регулиращи маховици, двигатели с пружини или с противотежести.
- 9503 00 81**
до
9503 00 99
- Други**
- Тези подпозиции включват, между другото, фигурите, представляващи човешки същества, като например, персонажи от филми, вълшебни приказки или анимационни филми, индианци, астронавти или войници и други, без движещи се части и без сменяемо облекло, закрепени върху плочка, която служи за подставка, основа или подложка, позволяваща на фигурите да задържат положението си без друга опора.
- Такива фигури често представляват част от серии за колекции. Обаче, децата ги използват обикновено като играчки, предвид на това, че са малки, леки и здрави. Тяхната развлекателна функция надвишава значението им като украшения.
- Предвид правило 2 а) от Общите правила за тълкуване на Комбинираната номенклатура, тези подпозиции съдържат разглобените или несглобените човекоподобни фигури (оловни войници и подобни фигури).
- 9504**
- Артикули за колективни игри, включително игрите с двигател или с механизъм, бiliarди, специални маси за хазартни игри и игри с автоматични кегли (например боулинг)**
- 9504 90 10**
- Електрически автомобилни писти с характер на състезателни игри**
- Към тази подпозиция принадлежат артикулите, които съдържат най-малко две писти и следователно позволяват едновременното движение на най-малко две коли.

9505

Артикули за празненства, карнавали и други развлечения, включително артикулите за илюзионисти и артикулите-сюрпризи

В допълнение на Обяснителните бележки към ХС за № 9505, (А), за да бъдат класирани като артикули за празненства, изделията трябва да имат декоративна стойност (като дизайн и украса) и да са проектирани, изработени и признати като артикули за празненства. Тези изделия се използват в определен ден или период от годината.

Според конструкцията и вида си (шампи, орнаменти, символи или надписи) тези стоки са предназначени за използване по повод на определени празници.

„Празник“ е определен ден или период от годината, с който дадена общност свързва характерни символи и определени ритуали. Някои от тези празници водят началото си от древността и са свързани с ритуалното почитане на определени религиозни събития; други се честват масово и са важни за националния живот. Примери за такива събития са Коледа, Великден, Все Светии, Свети Валентин, рождени дни и сватби.

Следните продукти също се считат за артикули за празненства:

- статуетки в празнично облекло, представящи сезонни теми или извършващи сезонни дейности,
- изкуствени тикви за Все Светии (усмихнати или не),
- артикули традиционно използвани по великденските празници (например изкуствени великденски яйца (които не се използвани за опаковане), жълти великденски пиленца и великденски зайчета),
- хартиена украса, свързана с определен празник, за поставяне около сладкиши,
- празнични керамични артикули предназначени за украса.

Изключват се артикули, с утилитарен характер, дори ако техния дизайн и орнаменти са подходящи за определен празник.

Тази позиция не включва:

- а) играчки, включително плюшени животни и игри;
- б) постоянни декоративни магнити (т.нар. „магнити за хладилник“);
- в) рамки за снимки;
- г) изкуствени великденски яйца, използвани за опаковане;
- д) статуетки на ангели;
- е) малки декоративни предмети (например под формата на ръчна чанта или камбанка), използвани за опаковане на шоколади или бонбони;
- ж) опаковки и кутии (например под формата на коледна елха или на дядо Коледа);
- з) свещници с празнична украса;
- и) празнични керамични артикули, предназначени за обща употреба;
- к) покривки, карета и кърпи за маса с празнични орнаменти;
- л) дрехи и костюми.

9506

Артикули и съоръжения за физическа култура, гимнастика, атлетика, други видове спорт, включително тенис на маса или игри на открито, неупоменати, нито включени другаде в настоящата глава; басейни

9506 11 10

Ски-писалки

Ските за бягане-писалки са много леки и с намалена широчина, спрямо тази на ските за алпийски дисциплини.

9506 11 80

Други ски

Към тази подпозиция принадлежат по-специално ските за скокове, които са значително по-дълги и по-широки от обикновените ски. Плъзгащата им повърхност, която е без кантове, съдържа много канали.

9506 29 00

Други

Настоящата подпозиция включва надуваемите ленти за ръка, надуваемите пояси, които се поставят около врата, надуваемите колани или подобни артикули, които не се използват за обезопасяване или спасителни операции, а се използват като помощни средства при плуване като поддържат човека, който се учи да плува над водата.

От настоящата позиция се изключват:

- а) спасителните колани и жилетки (режим на съставния материал);
- б) надуваемите артикули предназначени за игра (№ 9503).

9506 31 00

Комплекти от стикове

Стиковете за голф се състоят от стъбло от стомана, от алуминий или от въглеродни влакна и съдържат, в единия край, кожена или каучукова дръжка, а в другия край, стоманена или дървена глава. Различните използвани глави имат променлив наклон, така че да се получат траектории с различна дължина.

9506 32 00

Топки

Топките за голф са издълбани с полусферични нарези (те са предназначени да поддържат топката при летене в желаната посока). Топките за състезания имат максимално тегло 45,93 g и диаметър не по-малък от 42,67 mm.

9506 40 00

Артикули и оборудване за тенис на маса

Топките за тенис на маса са сферични, направени от целулоид, с тегло 2,7 g при диаметър 40 mm и обиколка около 12,6 cm.

Мрежите за тенис на маса имат широчина (височина) от 15,25 cm и дължина от 183 cm.

9506 59 00

Други

Тази подпозиция съдържа ракетите за бадминтон, които са по-малки и по-леки от ракетите за тенис; тяхната дръжка е по-фина и много гъвкава.

Към тази подпозиция принадлежат също ракетите за скуош.

9506 61 00

Топки за тенис

Топките за тенис, които са от гумиран материал и са покрити с вълна, са без шев. Техният диаметър е между 6,35 cm и 7,30 cm, включително; тяхното минимално тегло е 56,00 g, а максималното 59,40 g.

9506 62 00

Надуваеми

Тази подпозиция включва и надуваемите гимнастически топки, предназначени за общи физически упражнения.

9506 69 10

Топки за крикет или за поло

Топките за крикет имат обиколка от 20,50 до 22,90 cm и тежат от 133 до 163 g; те се състоят от кожена обвивка, съдържаща пресовани кълчища, трици или корк.

Топките за поло са от дърво; те имат диаметър от 7,6 до 8,9 cm и тежат от 120 до 135 g.

9506 69 90

Други

Настоящата подпозиция включва „топки за жонглиране“ с всякакъв размер, форма и тегло за деца и възрастни.

Настоящата подпозиция включва и т. нар. „антистресови топки“, които са с формата на топка и могат да бъдат декорирани по различни начини. Обикновено те са направени от пластмаса или каучук и тяхното предназначение е да бъдат маčkани в ръка.



Други „антистресови изделия“ обаче, чието предназначение е да бъдат маčkани в ръка, но не са с форма на топка, се класират в № 9503.



9506 70 10

Кънки за лед

Тази подпозиция включва също обувките, към които са прикрепени кънките за лед.

9506 70 30

Ролкови кънки

Тази подпозиция включва също обувките, към които са прикрепени ролковите кънки.

- 9506 91 10** **Уреди за физически упражнения с регулируемо съпротивление**
Тази подпозиция включва уреди за физически упражнения, като например уреди за гребане, велоаргометри, степери и бягащи пътечки, които посредством система от механизми, могат да бъдат регулирани (настройвани).
- 9506 99 10** **Артикули за крикет или за поло, различни от топките**
Касае се по-специално за бухалките за крикет (от твърдо дърво, с максимална широчина 10,8 cm и с максимална дължина 96,5 cm) и за чукчетата за поло.
- 9506 99 90** **Други**
Към тази подпозиция принадлежат фризбитата за деца или за възрастни.
- 9507** **Въдичарски пръти, въдичарски кукички и други артикули за риболов с въдица; кепчета за всякаква употреба; примамки (различни от тези от № 9208 или 9705) и подобни артикули за лов**
- 9507 10 00** **Въдичарски пръти**
Виж Обяснителните бележки към ХС за № 9507, (3).
- 9507 90 00** **Други**
Настоящата подпозиция включва по-специално:
1. Кепчетата за всякаква употреба, посочени в Обяснителните бележки към ХС за № 9507, (2);
 2. Артикулите за риболов с въдица (различни от въдичарските пръти), посочени в Обяснителните бележки към ХС за № 9507, (3);
 3. Примамките и подобните артикули за лов, посочени в Обяснителните бележки към ХС за № 9507, (4).

ГЛАВА 96

РАЗНИ ВИДОВЕ ИЗДЕЛИЯ

- 9601** **Обработени слонова кост, кости, черупки на костенурки, рога, корали, седеф и други животински материали за резбарство и изделия от тези материали (включително изделията, получени чрез отливане)**
За тълкуването на понятието „обработени“, виж Обяснителните бележки към ХС за № 9601, втори параграф.
- 9602 00 00** **Обработени растителни или минерални материали за резбарство и изделия от тези материали; отляти или резбовани изделия от восък, от парафин, от стеарин, от естествени гуми или от естествени смоли, от пасти за моделиране и други отляти или резбовани изделия, неупоменати, нито включени другаде; обработен неутвърден желатин, различен от този в № 3503 и изделия от неутвърден желатин**
За тълкуването на понятието „обработени“ се прилагат, с необходимите промени, Обяснителните бележки към ХС за № 9601, втори параграф.
Към настоящата позиция не принадлежат артикулите от агломерирана морска пяна или агломериран кехлибар, представени под формата на плочки, пръчки и подобни форми, които не са претърпели по-напреднали обработки от просто отливане (№ 2530).
- 9603** **Метли и четки, дори представляващи части от машини, от апарати или от превозни средства, механични ръчни метли, различни от тези с двигател, четки и метлички от пера; готови глави за четкарски артикули; тампони и валяци за боядисване; чистачки от каучук или от аналогични меки материали**
- 9603 10 00** **Метли и метлички, състоящи се от клонки или от други растителни материали на свързани снопове, с или без дръжка**
Виж Обяснителните бележки към ХС за № 9603, (А).
- 9603 21 00 до 9603 29 80** **Четки за зъби, четки за бръснене, за коси, за мигли или за нокти и други четки за личен тоалет, включително тези, които представляват части от апарати**
Четките за мигли обикновено се състоят от много снопчета от косми, монтирани под прав ъгъл спрямо дръжката.
Към тези подпозиции не принадлежат четките за дрехи и четките за обувки (подпозиция 9603 90 91).
- 9603 40 90** **Бояджийски тампони и валяци**
Виж Обяснителните бележки към ХС за № 9603, (Е), първите два параграфа.
- 9603 90 10** **Ръчни механични метли, различни от тези с двигател**
Виж Обяснителните бележки към ХС за № 9603, (В).
- 9606** **Копчета и секретни копчета; форми за копчета и други части за копчета или за секретни копчета; заготовки за копчета**
- 9606 30 00** **Форми за копчета и други части за копчета; заготовки за копчета**
В тази подпозиция са включени продуктите, посочени в Обяснителните бележки към ХС за № 9606, четвърти параграф, (1), (2) и (3).
- 9608** **Химикалки; флумастери и маркери с филцов фитил или с други порьозни връхчета; автоматични писалки с пера и други автоматични писалки; дубликаторни писалки; автоматични моливи; държатели за писалки и моливи и подобни държатели; части за тези артикули (включително капачките и закачалките), с изключение на артикулите от № 9609**
- 9608 10 10 до 9608 10 99** **Химикалки**
В тези подпозиции влизат продуктите, посочени в Обяснителните бележки към ХС за № 9608, (1).
Артикулите от настоящите подпозиции могат да съдържат вграден електронен часовник (обикновено с цифрова индикация).
- 9608 30 00** **Автоматични писалки с пера и други автоматични писалки**
Към тези подпозиции принадлежат продуктите, посочени в Обяснителните бележки към ХС за № 9608, (3).

- 9608 40 00** **Автоматични моливи**
В тази подпозиция влизат продуктите, посочени в Обяснителните бележки към ХС за № 9608, (5).
- 9608 91 00** **Писци за писане и върхове за писци**
В тази подпозиция влизат също писците с резервоари за очертаване на букви.
- 9608 99 00** **Други**
Настоящата подпозиция съдържа сачмите за химикалки. Те са обикновено от волфрамов карбид, но понякога могат да бъдат произведени от други метали (с изключение на тези от стомана от № 7326 или 8482) и имат диаметър между 0,6 и 1,25 mm.
Обаче, сачмите за писци за писане и върхове за писци принадлежат към подпозиция 9608 91 00, какъвто и да е материала, от който са произведени (виж Обяснителните бележки към ХС за № 9608, части).
- 9609** **Моливи (различни от моливите от № 9608), графити, пастели, въглени, тебешери за писане или за рисуване и шивашки кредити**
- 9609 10 10** **Моливи**
и
9609 10 90 В тези подпозиции влизат продуктите, посочени в Обяснителните бележки към ХС за № 9609, първи параграф, (Б).
- 9609 20 00** **Графити за моливи или за автоматични моливи**
Към тази подпозиция принадлежат продуктите, посочени в Обяснителните бележки към ХС за № 9609, трети параграф, (7).
- 9612** **Ленти за пишещи машини и подобни ленти, напоени с мастило или обработени по друг начин с цел да оставят отпечатащи, дори навити на бобини или ролки; тампони за печат, дори напоени, с или без кутия**
- 9612 10 10** **Ленти**
до
9612 10 80 Виж Обяснителните бележки към ХС за № 9612, първи параграф, (1).
- 9612 20 00** **Тампони**
Виж Обяснителните бележки към ХС за № 9612, първи параграф, (2).
- 9613** **Запалки и устройства за запалване (с изключение на устройствата за запалване от № 3603), дори механични или електрически и техните части, различни от камъчетата и фитилите**
Настоящата позиция съдържа запалките, в които са вградени електронен мини-калкулатор и евентуално електронен часовник.
- 9614 00** **Лули (включително главите за лули), цигарета за пури и за цигари, и техните части**
- 9614 00 10** **Заготовки за лули от дърво или от корени**
В тази подпозиция влизат продуктите, посочени в Обяснителните бележки към ХС за № 9614, първи параграф, (4).
- 9619 00** **Дамски превръзки и хигиенни тампони, бебешки пелени и подобни артикули от какъвто и да е материал**
- 9619 00 30** **От вати от текстилни материали**
Към тази подпозиция принадлежат дамски превръзки и хигиенни тампони, пелени за бебета и подобни хигиенни артикули, от вата, дори в хлабава обвивка от плат или трикотаж с второстепенен характер.
- 9619 00 79** **Други**
В настоящата подпозиция се включват например залепващите се към дамски гащи абсорбиращи ленти за ежедневна хигиена.
-

ISSN 1977-0855 (електронно издание)
ISSN 1830-365X (печатно издание)



Служба за публикации на Европейския съюз
2985 Люксембург
ЛЮКСЕМБУРГ

BG