

II

(Ανακοινώσεις)

ΑΝΑΚΟΙΝΩΣΕΙΣ ΑΠΟ ΤΑ ΘΕΣΜΙΚΑ ΟΡΓΑΝΑ, ΤΑ ΛΟΙΠΑ ΟΡΓΑΝΑ ΚΑΙ ΤΟΥΣ
ΟΡΓΑΝΙΣΜΟΥΣ ΤΗΣ ΕΥΡΩΠΑΪΚΗΣ ΕΝΩΣΗΣ

ΕΥΡΩΠΑΪΚΗ ΕΠΙΤΡΟΠΗ

**ΕΠΕΞΗΓΗΜΑΤΙΚΕΣ ΣΗΜΕΙΩΣΕΙΣ ΤΗΣ ΣΥΝΔΥΑΣΜΕΝΗΣ
ΟΝΟΜΑΤΟΛΟΓΙΑΣ ΤΗΣ ΕΥΡΩΠΑΪΚΗΣ ΕΝΩΣΗΣ**

(2011/C 137/01)

Δημοσίευση δυνάμει του άρθρου 9 παράγραφος 1 του κανονισμού (ΕΟΚ) αριθ. 2658/87 του Συμβουλίου, της 23 Ιουλίου 1987, για τη δασμολογική και στατιστική ονοματολογία και το κοινό δασμολόγιο ⁽¹⁾

⁽¹⁾ ΕΕ L 256 της 7.9.1987, σ. 1.

ΠΕΡΙΕΧΟΜΕΝΑ

	Σελίδα		Σελίδα
Πρόλογος	7	14 Πλεκτικές ύλες και άλλα προϊόντα φυτικής προέλευσης, που δεν κατονομάζονται ούτε περιλαμβάνονται αλλού	67
A. Γενικοί κανόνες για την ερμηνεία της συνδυασμένης ονοματολογίας	9	<i>Τμήμα III</i>	
Γ. Κοινοί γενικοί κανόνες για την ονοματολογία και τους δασμούς	9	Λίπη και λάδια ζωικά ή φυτικά. Προϊόντα της διάσπασης αυτών. Λίπη βρώσιμα επεξεργασμένα. Κεριά ζωικής ή φυτικής προέλευσης	
<i>Τμήμα I</i>		15 Λίπη και λάδια ζωικά ή φυτικά. Προϊόντα της διάσπασης αυτών. Λίπη βρώσιμα επεξεργασμένα. Κεριά ζωικής ή φυτικής προέλευσης	68
Ζώα ζωντανά και προϊόντα του ζωικού βασιλείου			
1 Ζώα ζωντανά	11	<i>Τμήμα IV</i>	
2 Κρέατα και παραπροϊόντα σφαγίων, βρώσιμα	14	Προϊόντα των βιομηχανιών ειδών διατροφής. Ποτά, αλκοολούχα υγρά και ξίδι. Καπνά και βιομηχανοποιημένα υποκατάστατα του καπνού	
3 Ψάρια και μαλακόστρακα, μαλάκια και άλλα ασπόνδυλα υδρόβια	27	16 Παρασκευάσματα κρεάτων, ψαριών ή μαλακοστράκων, μαλακίων ή άλλων ασπόνδυλων υδροβίων	73
4 Γάλα και προϊόντα γαλακτοκομίας. Αυγά πτηνών. Μέλι φυσικό. Προϊόντα βρώσιμα ζωικής προέλευσης, που δεν κατονομάζονται ούτε περιλαμβάνονται αλλού	35	17 Ζάχαρα και ζαχαρώδη παρασκευάσματα	76
5 Άλλα προϊόντα ζωικής προέλευσης, που δεν κατονομάζονται ούτε περιλαμβάνονται αλλού	39	18 Κακάο και παρασκευάσματα αυτού	79
<i>Τμήμα II</i>		19 Παρασκευάσματα με βάση τα δημητριακά, τα αλεύρια, τα άμυλα κάθε είδους ή το γάλα. Είδη ζαχαροπλαστικής	81
Προϊόντα του φυτικού βασιλείου			
6 Φυτά ζωντανά και προϊόντα της ανθοκομίας	41	20 Παρασκευάσματα λαχανικών, καρπών και φρούτων ή άλλων μερών φυτών	84
7 Λαχανικά, φυτά, ρίζες και κόνδυλοι, βρώσιμα	43	21 Διάφορα παρασκευάσματα διατροφής	88
8 Καρποί και φρούτα βρώσιμα, φλούδες εσπεριδοειδών ή πεπονιών	49	22 Ποτά, αλκοολούχα υγρά και ξίδι	90
9 Καφές, τσάι, ματέ και μπαχαρικά	54	23 Υπολείμματα και απορρίμματα των βιομηχανιών ειδών διατροφής. Τροφές παρασκευασμένες για ζώα	96
10 Δημητριακά	58	24 Καπνά και βιομηχανοποιημένα υποκατάστατα καπνού	100
11 Προϊόντα αλευροποιίας. Βύνη. Άμυλα κάθε είδους. Ίνουλίνη. Γλουτένη από σιτάρι	59	<i>Τμήμα V</i>	
12 Σπέρματα και καρποί ελαιώδεις. Σπέρματα, σπόροι και διάφοροι καρποί. Βιομηχανικά και φαρμακευτικά φυτά. Άχυρα και χορτονομές	62	Προϊόντα ορυκτά	
13 Γόμες, ρητίνες και άλλοι χυμοί και εκχυλίσματα φυτικά	66	25 Αλάτι. Θείο. Γαίες και πέτρες. Γύψος, ασβέστης και τσιμέντα	103
		26 Μεταλλεύματα, σκουριές και τέφρες	108
		27 Ορυκτά καύσιμα, ορυκτά λάδια και προϊόντα της απόσταξης αυτών. Ασφαλτώδεις ύλες. Κεριά ορυκτά	110

Σελίδα

Σελίδα

Τμήμα VI

Προϊόντα των χημικών βιομηχανιών και των συναφών βιομηχανιών

28	Ανόργανα χημικά προϊόντα. Ενώσεις ανόργανες ή οργανικές των πολυτίμων μετάλλων, των ραδιενεργών στοιχείων, των μετάλλων των σπάνιων γαιών ή των ισοτόπων	131
29	Οργανικά χημικά προϊόντα	136
30	Φαρμακευτικά προϊόντα	144
31	Λιπάσματα	147
32	Δειφικά και βαφικά εκχυλίσματα. Ταννίνες και τα παράγωγά τους. Χρωστικά και άλλες χρωστικές ύλες, χρώματα επίχρισης και βερνίκια. Μαστίχες (στόκοι). Μελάνια	149
33	Αιθέρια έλαια και ρητινοειδή. Προϊόντα αρωματοποίησης ή καλλωπισμού παρασκευασμένα και καλλυντικά παρασκευάσματα	155
34	Σαπύνια, οργανικές ουσίες επιφανειακής δράσης, παρασκευάσματα για πλύσιμο (αλυσίβες), παρασκευάσματα λιπαντικά, κεριά τεχνητά, κεριά παρασκευασμένα, προϊόντα συντήρησης, κεριά και παρόμοια είδη, πάστες για προπλάσματα, «κεριά για την οδοντοτεχνική» και συνδέσεις για την οδοντοτεχνική με βάση το γύψο	156
35	Λευκωματώδεις ύλες, προϊόντα με βάση τα τροποποιημένα άμυλα κάθε είδους. Κόλλες. Ένζυμα	158
36	Πυρίτιδες και εκρηκτικές ύλες. Είδη πυροτεχνίας. Σπίρτα. Πυροφορικά κράματα. Εύφλεκτες ύλες	160
37	Φωτογραφικά ή κινηματογραφικά προϊόντα	161
38	Διάφορα προϊόντα των χημικών βιομηχανιών	164

Τμήμα VII

Πλαστικές ύλες και τεχνουργήματα από αυτές τις ύλες. Καουτσούκ και τεχνουργήματα από καουτσούκ

39	Πλαστικές ύλες και τεχνουργήματα από αυτές τις ύλες	173
40	Καουτσούκ και τεχνουργήματα από καουτσούκ	180

Τμήμα VIII

Δέρματα, γουνοδέρματα και τεχνουργήματα από αυτές τις ύλες. Είδη σελοποίησης και λοιπού εξοπλισμού για όλα τα ζώα. Είδη ταξιδιού, σακίδια χεριού και παρόμοια. Τεχνουργήματα από έντερα

41	Δέρματα (άλλα από τα γουνοδέρματα)	183
42	Τεχνουργήματα από δέρμα. Είδη σελοποίησης και λοιπού εξοπλισμού για όλα τα ζώα. Είδη ταξιδιού, σακίδια χεριού και παρόμοια. Τεχνουργήματα από έντερα	188
43	Γουνοδέρματα και γουναρικά. Τεχνητά γουνοδέρματα	190

Τμήμα IX

Ξυλεία, ξυλοκάρβουνα και τεχνουργήματα από ξύλο. Φελλός και τεχνουργήματα από φελλό τεχνουργήματα σπαρτοπλεκτικής ή καλαθοποιίας

44	Ξυλεία, ξυλοκάρβουνα και τεχνουργήματα από ξύλο	192
45	Φελλός και τεχνουργήματα από φελλό	199
46	Τεχνουργήματα σπαρτοπλεκτικής και καλαθοποιίας	201

Τμήμα X

Πολτοί από ξύλο ή από άλλες κυτταρινικές ινώδεις ύλες. Χαρτί ή χαρτόνι για ανακύκλωση (απορρίμματα και αποκόμματα). Χαρτί και οι εφαρμογές του

47	Πολτοί από ξύλο ή από άλλες κυτταρινικές ινώδεις ύλες. Χαρτί ή χαρτόνι για ανακύκλωση (απορρίμματα και αποκόμματα)	202
48	Χαρτί και χαρτόνια. Τεχνουργήματα από κυτταρίνη, χαρτί ή χαρτόνι	204
49	Προϊόντα των εκδοτικών οίκων, του τύπου ή άλλων βιομηχανιών που ασχολούνται με τις γραφικές τέχνες. Κείμενα χειρόγραφα ή δακτυλογραφημένα και σχέδια	210

Τμήμα XI

Υφαντικές ύλες και τεχνουργήματα από αυτές τις ύλες

50	Μετάξι	211
51	Μαλλί, τρίχες εκλεκτικής ποιότητας ή χοντροειδείς. Νήματα και υφάσματα από χοντρότριχες	214
52	Βαμβάκι	216
53	Άλλες φυτικές υφαντικές ίνες. Νήματα από χαρτί και υφάσματα από νήματα από χαρτί	217
54	Συνθετικές ή τεχνητές ίνες, συνεχείς. Συνεχείς λουρίδες και παρόμοιες μορφές, απο συνθετικές ή τεχνητές υφαντικές ύλες	218
55	Συνθετικές ή τεχνητές ίνες μη συνεχείς	221
56	Βάτες, πλήματα και υφάσματα μη υφασμένα. Νήματα ειδικά. Σπάγκοι, σχοινιά και χοντρά σχοινιά. Είδη σχοινοποιίας	222
57	Τάπητες και άλλες επενδύσεις δαπέδου από υφαντικές ύλες	223
58	Υφάσματα ειδικά. Υφαντικές φουντωτές επιφάνειες. Δαντέλες. Είδη επίστρωσης. Είδη ταινιοπλεκτικής. Κεντήματα	224
59	Υφάσματα εμποτισμένα, επιχρισμένα, επικαλυμμένα ή με απανωτές στρώσεις. Είδη για τεχνικές χρήσεις από υφαντικές ύλες	226
60	Υφάσματα πλεκτά	228
61	Ενδύματα και συμπληρώματα του ενδύματος, πλεκτά	229

	Σελίδα		Σελίδα
62 Ενδύματα και συμπληρώματα του ενδύματος, άλλα από τα πλεκτά	239	74 Χαλκός και τεχνουργήματα από χαλκό	300
63 Άλλα έτοιμα υφαντουργικά είδη. Συνδυασμοί. Μεταχειρισμένα ενδύματα και άλλα μεταχειρισμένα είδη και ράκη	247	75 Νικέλιο και τεχνουργήματα από νικέλιο	301
<i>Τμήμα XII</i>		76 Αργίλιο και τεχνουργήματα από αργίλιο	302
Υποδήματα. Καλύμματα κεφαλής. Ομπρέλες για τη βροχή και τον ήλιο. Ράβδοι, μαστίγια κάθε είδους και τα μέρη τους. Φτερά κατεργασμένα και είδη από φτερά. Τεχνητά άνθη. Τεχνουργήματα από τρίχες κεφαλής ανθρώπου		77 (Προορίζεται για ενδεχόμενη μελλοντική χρησιμοποίηση στο εναρμονισμένο σύστημα)	
64 Υποδήματα, γκέτες και ανάλογα είδη. Μέρη των ειδών αυτών	248	78 Μόλυβδος και τεχνουργήματα από μόλυβδο	303
65 Καλύμματα κεφαλής και μέρη αυτών	255	81 Άλλα κοινά μέταλλα. Κεραμομεταλλουργικές συνθέσεις. Τεχνουργήματα από τις ύλες αυτές	305
66 Ομπρέλες για τη βροχή και τον ήλιο, ράβδοι (μπαστούνια), ράβδοι-καθίσματα, μαστίγια κάθε είδους και τα μέρη τους	256	82 Εργαλεία και συλλογές εργαλείων, είδη μαχαιροποιίας, κουτάλια και πιρούνια, από κοινά μέταλλα. Μέρη των ειδών αυτών, από κοινά μέταλλα	306
67 Φτερά και πούπουλα κατεργασμένα και είδη από φτερά ή από πούπουλα. Τεχνητά άνθη. Τεχνουργήματα από τρίχες κεφαλής ανθρώπου	257	83 Διάφορα τεχνουργήματα από κοινά μέταλλα	308
<i>Τμήμα XIII</i>		<i>Τμήμα XVI</i>	
Τεχνουργήματα από πέτρες, γύψο, τσιμέντο, αμίαντο, μαρμαρυγία ή ανάλογες ύλες. Προϊόντα κεραμεικής. Γυαλί και τεχνουργήματα από γυαλί		Μηχανές και συσκευές, ηλεκτρικό υλικό και τα μέρη τους. Συσκευές εγγραφής ή αναπαραγωγής του ήχου, συσκευές εγγραφής ή αναπαραγωγής των εικόνων και του ήχου για την τηλεόραση, και μέρη και εξαρτήματα των συσκευών αυτών	
68 Τεχνουργήματα από πέτρες, γύψο, τσιμέντο, αμίαντο, μαρμαρυγία ή ανάλογες ύλες	258	84 Πυρηνικοί αντιδραστήρες, λέβητες, μηχανές, συσκευές και μηχανικές επινοήσεις. Μέρη αυτών των μηχανών ή συσκευών	310
69 Προϊόντα κεραμεικής	262	85 Μηχανές, συσκευές και υλικά ηλεκτρικά και τα μέρη τους. Συσκευές εγγραφής ή αναπαραγωγής του ήχου, συσκευές εγγραφής ή αναπαραγωγής των εικόνων και του ήχου για την τηλεόραση και μέρη και εξαρτήματα των συσκευών αυτών	334
70 Γυαλί και τεχνουργήματα από γυαλί	268	<i>Τμήμα XVII</i>	
<i>Τμήμα XIV</i>		Υλικό μεταφορών	
Μαργαριτάρια φυσικά ή από καλλιέργεια, πολύτιμες και ημιπολύτιμες πέτρες ή παρόμοια, πολύτιμα μέταλλα, μέταλλα επιστρωμένα με πολύτιμα μέταλλα και τεχνουργήματα από τις ύλες αυτές. Απομιμήσεις κοσμημάτων. Νομίσματα		86 Οχήματα και υλικό για σιδηροδρομικές ή παρόμοιες γραμμές και τα μέρη τους. Μηχανικές συσκευές (στις οποίες περιλαμβάνονται και οι ηλεκτρομηχανικές σηματοδότησης για τις γραμμές συγκοινωνιών)	363
71 Μαργαριτάρια φυσικά ή από καλλιέργεια, πολύτιμες και ημιπολύτιμες πέτρες ή παρόμοια, πολύτιμα μέταλλα, μέταλλα επιστρωμένα με πολύτιμα μέταλλα και τεχνουργήματα από τις ύλες αυτές. Απομιμήσεις κοσμημάτων. Νομίσματα	274	87 Αυτοκίνητα οχήματα, ελκυστήρες, ποδήλατα και άλλα οχήματα για χειρσαίες μεταφορές, τα μέρη και εξαρτήματά τους	365
<i>Τμήμα XV</i>		88 Αεροπλοία ή διαστημοπλοία	375
Μέταλλα κοινά και τεχνουργήματα από τα μέταλλα αυτά		89 Θαλάσσια και ποτάμια ναυσιπλοία	376
72 Χυτοσίδηρος, σίδηρος και χάλυβας	279		
73 Τεχνουργήματα από χυτοσίδηρο, σίδηρο ή χάλυβα	290		

Σελίδα

Σελίδα

Τμήμα XVIII

Όργανα και συσκευές οπτικής, φωτογραφίας ή κινηματογραφίας, μέτρησης, ελέγχου ή ακριβείας. Όργανα και συσκευές ιατροχειρουργικής. Ωρολογιοποιία. Μουσικά όργανα. Μέρη και εξαρτήματα αυτών των οργάνων ή συσκευών

90	Όργανα και συσκευές οπτικής, φωτογραφίας ή κινηματογραφίας, μέτρησης, ελέγχου ή ακριβείας. Όργανα και συσκευές ιατροχειρουργικής. Μέρη και εξαρτήματα αυτών των οργάνων ή συσκευών	378
91	Ωρολογιοποιία	385
92	Μουσικά όργανα. Μέρη και εξαρτήματα των οργάνων αυτών	386

Τμήμα XIX

Όπλα, πυρομαχικά και τα μέρη και εξαρτήματά τους

93	Όπλα, πυρομαχικά και τα μέρη και εξαρτήματά τους	387
----	--	-----

Τμήμα XX

Εμπορεύματα και προϊόντα διάφορα

94	Έπιπλα, έπιπλα ιατροχειρουργικά. Είδη κλινοστρωμνής και παρόμοια. Συσκευές φωτισμού που δεν κατονομάζονται ή δεν περιλαμβάνονται αλλού. Λάμπες-ρεκλάμες, φωτεινά σήματα, φωτεινές ενδεικτικές πινακίδες και παρόμοια είδη. Προκατασκευές	388
95	Παιχνίδια για παιδιά και ενήλικες, είδη διασκέδασης ή αθλητισμού. Τα μέρη και εξαρτήματά τους	390
96	Τεχνουργήματα διάφορα	395

Τμήμα XXI

Αντικείμενα τέχνης, συλλογών ή αρχαιοτήτων

97	Αντικείμενα τέχνης, συλλογών ή αρχαιοτήτων	397
----	--	-----

ΠΡΟΛΟΓΟΣ

Ο κανονισμός (ΕΟΚ) αριθ. 2658/87 του Συμβουλίου, της 23ης Ιουλίου 1987, για τη δασμολογική και στατιστική ονοματολογία και το κοινό δασμολόγιο ⁽¹⁾, καθιέρωσε ονοματολογία, η οποία είναι γνωστή ως «συνδυασμένη ονοματολογία» ή με τα αρχικά «ΣΟ» και η οποία βασίζεται στη διεθνή σύμβαση για το εναρμονισμένο σύστημα περιγραφής και κωδικοποίησης των εμπορευμάτων ⁽²⁾, το οποίο είναι γνωστό ως «εναρμονισμένο σύστημα» ή με τα αρχικά «ΕΣ».

Το ΕΣ έχει συμπληρωθεί με ειδικές επεξηγηματικές σημειώσεις (ΕΣΕΣ). Οι σημειώσεις αυτές εκδίδονται και ενημερώνονται για την αγγλική και τη γαλλική γλώσσα από το:

WORLD CUSTOMS ORGANIZATION

Συμβούλιο τελωνειακής συνεργασίας (Customs Cooperation Council — CCC)

30, rue du Marché

B-1210 Βρυξέλλες.

Σύμφωνα με το άρθρο 9 παράγραφος 1 στοιχείο α) δεύτερη περίπτωση και το άρθρο 10 και κανονισμού (ΕΟΚ) αριθ. 2658/87, η Επιτροπή θεσπίζει επεξηγηματικές σημειώσεις στη συνδυασμένη ονοματολογία (ΕΣΣΟ), αφού αυτές εξετασθούν από τον τομέα της δασμολογικής και στατιστικής ονοματολογίας της επιτροπής του τελωνειακού κώδικα. Αν και οι ΕΣΣΟ είναι δυνατό να παραπέμπουν στις ΕΣΕΣ, δεν υποκαθιστούν αυτές τις τελευταίες, αλλά πρέπει να θεωρούνται ως συμπληρωματικές αυτών και να χρησιμοποιούνται σε συνδυασμό με αυτές.

Η παρούσα μορφή των ΕΣΣΟ συμπεριλαμβάνει και, κατά περίπτωση, αντικαθιστά εκείνες που έχουν δημοσιευθεί στην *Επίσημη Εφημερίδα της Ευρωπαϊκής Ένωσης*, σειρά C, έως τις 10 Φεβρουαρίου 2011 ⁽³⁾. Οι ΕΣΣΟ οι οποίες δημοσιεύονται στην *Επίσημη Εφημερίδα*, σειρά C, μετά την ανωτέρω ημερομηνία παραμένουν σε ισχύ και πρόκειται να ενσωματωθούν σε μελλοντική αναθεώρηση των ΕΣΣΟ.

Επιπλέον, οι παραπομπές σε κωδικούς των κλάσεων και διακρίσεων για τις ΣΟ αντιστοιχούν στους κωδικούς που περιέχει η συνδυασμένη ονοματολογία για το 2011, όπως καθορίζονται στον κανονισμό (ΕΕ) αριθ. 861/2010 της Επιτροπής ⁽⁴⁾.

⁽¹⁾ ΕΕ L 256 της 7.9.1987, σ. 1.

⁽²⁾ ΕΕ L 198 της 20.7.1987, σ. 1.

⁽³⁾ ΕΕ C 41 της 10.2.2011, σ. 1.

⁽⁴⁾ ΕΕ L 284 της 29.10.2010, σ. 1.

Α. Γενικοί κανόνες για την ερμηνεία της συνδυασμένης ονοματολογίας**Γενικός κανόνας 5 β)**

Οι συσκευασίες που χρησιμοποιούνται συνήθως για ποτά, μαρμελάδες, μουστάρδα, καρυκεύματα ή άλλα, κατατάσσονται με τα εμπορεύματα που περιέχουν, έστω και αν εμφανώς είναι κατάλληλες να χρησιμοποιούνται κατά επαναλαμβανόμενο τρόπο.

Γ. Κοινοί γενικοί κανόνες για την ονοματολογία και τους δασμούς**Γενικός κανόνας 3**

1. Ως «εργάσιμες ημέρες», στις οποίες αναφέρεται το άρθρο 18 παράγραφοι 1 και 2 του κανονισμού (ΕΟΚ) αριθ. 2913/92 του Συμβουλίου⁽¹⁾, νοούνται όλες οι ημέρες εκτός από τις ημέρες που είναι αργίες για τις υπηρεσίες της Ευρωπαϊκής Επιτροπής στις Βρυξέλλες, τις Κυριακές και τα Σάββατα.
2. Ο συντελεστής μετατροπής του ευρώ σε εθνικά νομίσματα, όπως προβλέπεται στο άρθρο 18 παράγραφος 1 του προαναφερθέντος κανονισμού και ο οποίος χρησιμοποιείται όταν δεν υπάρχει σχετική δημοσίευση στην *Επίσημη Εφημερίδα της Ευρωπαϊκής Ένωσης* την προτελευταία εργάσιμη ημέρα του μηνός ή την προτελευταία εργάσιμη ημέρα που προηγείται της 15ης του μηνός, είναι ο συντελεστής μετατροπής που δημοσιεύεται για τελευταία φορά πριν από αυτή την προτελευταία εργάσιμη ημέρα του μηνός ή αυτήν που προηγείται της 15ης του μηνός.

(¹) ΕΕ L 302 της 19.10.1992, σ. 1.

ΤΜΗΜΑ Ι

ΖΩΑ ΖΩΝΤΑΝΑ ΚΑΙ ΠΡΟΪΟΝΤΑ ΤΟΥ ΖΩΙΚΟΥ ΒΑΣΙΛΕΙΟΥ

ΚΕΦΑΛΑΙΟ 1

ΖΩΑ ΖΩΝΤΑΝΑ

- 0101 Άλογα, γαϊδούρια και μουλάρια κάθε είδους, ζωντανά**
- 0101 90 11 και 0101 90 19 Άλογα**
 Τα άγρια άλογα, όπως το άλογο του Przewalski ή το Tarpan (Μογγολίας), εξακολουθούν να υπάγονται στις παρούσες διακρίσεις. Αντίθετα, οι ζέβρες (*Equus zebra*, *Equus grevy*, *Equus burchelli*, *Equus quagga* κ.λπ.) υπάγονται στη διάκριση 0106 19 90, παρά το γεγονός ότι ανήκουν στην οικογένεια των ιπποειδών.
 Τα υβρίδια της φοράδας και της ζέβρας (*Zebraule*) κατατάσσονται στη διάκριση 0106 19 90.
- 0101 90 30 Γαϊδούρια**
 Στη διάκριση αυτή υπάγονται τόσο τα κατοικίδια όσο και τα μη κατοικίδια γαϊδούρια. Από τα εν λόγω μη κατοικίδια γαϊδούρια μπορούν να μνημονευθούν το Djeggetai της Μογγολίας, το Kiang του Θιβέτ, ο όναγρος και ο ημίονος κουλάνος (*Equus hemionus*).
 Τα υβρίδια του γαϊδουριού και της ζέβρας κατατάσσονται στη διάκριση 0106 19 90.
- 0101 90 90 Μουλάρια κάθε είδους**
 Στη διάκριση αυτή υπάγονται τα ζώα που περιγράφονται στις επεξηγηματικές σημειώσεις του ΕΣ, κλάση 0101, τελευταία παράγραφος.
- 0102 Βοοειδή ζωντανά**
- 0102 90 05 έως 0102 90 79 Κατοικίδια**
 Οι διακρίσεις αυτές περιλαμβάνουν όλα τα βοοειδή (συμπεριλαμβανομένων και των βουβάλων) των γενών *Bos* και *Bubalus*, εφόσον ανήκουν σε κατοικίδια είδη, ανεξαρτήτως του σκοπού για τον οποίο εκτρέφονται (πρόσδοκος, εκτροφή, πάχυνση, αναπαραγωγή, σφαγή, κ.λπ.). ωστόσο, εξαιρούνται τα καθαρές φυλής ζώα που προορίζονται για αναπαραγωγή (διακρίσεις 0102 10 10 μέχρι 0102 10 90).
 Οι διακρίσεις αυτές περιλαμβάνουν π.χ. τα ζώα που περιγράφονται στις επεξηγηματικές σημειώσεις του ΕΣ, κλάση 0102, πρώτη παράγραφος, αριθμοί 1, 2 και 7.
- 0102 90 90 Άλλα**
 Η διάκριση αυτή περιλαμβάνει όλα τα μη κατοικίδια βοοειδή (συμπεριλαμβανομένων των βουβάλων). Η διάκριση αυτή περιλαμβάνουν π.χ. τα ζώα που περιγράφονται στις επεξηγηματικές σημειώσεις του ΕΣ, κλάση 0102, πρώτη παράγραφος, αριθμοί 3, 4, 5, 6 και ο «μοσχόβους» ή «προβατόβους ο μοσχοφόρος» (*Onibos moschatus*).
 Σημειώνεται ότι τα γιακ και οι βίσωνες έχουν 14 ζεύγη πλευρών, ενώ όλα τα υπόλοιπα βοοειδή (συμπεριλαμβανομένων και των βουβάλων) έχουν μόνο 13.
- 0103 Χοιροειδή ζωντανά**
- 0103 91 90 Άλλα**
 Από τα μη κατοικίδια ζωντανά χοιροειδή, μπορούν να αναφερθούν:
 1. Τα αγριογούρουνα (*Sus scrofa*).
 2. Ο φακόχοιρος (*Phacochoerus aethiopicus*), ο ποταμόχοιρος (*Potamochoerus porcus*) και ο υλόχοιρος.
 3. Ο ασιατικός αγριόχοιρος *Babyroussa* (ινδική χοιρέλαφος) (*Babyrousa babyrussa*).
 4. Ο αμερικανικός αγριόχοιρος πέκαρι (δικότυλος) (*Dicotyles tajacu*).

0103 92 90**Άλλα**

Βλέπε τις επεξηγηματικές σημειώσεις της διάκρισης 0103 91 90.

0104**Προβατοειδή και αιγοειδή, ζωντανά****0104 10 10**

έως

0104 10 80**Προβατοειδή**

Οι διακρίσεις αυτές περιλαμβάνουν π.χ. τα κατοικίδια προβατοειδή (*Ovis aries*), τα διάφορα είδη άγριων προβάτων, όπως είναι το πρόβατο της Ευρώπης (*Ovis musimon*), του Καναδά (*Bighorn*) (*Ovis canadensis*), της Ασίας (*Sha* ή *Uria*) (*Ovis orientalis*), το πρόβατο *Argali* του Pamir (*Ovis ammon*), καθώς και το *Arui* των Αράβων (*Ammotragus lervia*), το οποίο είναι γνωστό ως «πρόβατο με χαιτή και τρίχωμα στα πόδια» παρά το γεγονός ότι συγγενεύει περισσότερο με τις κατσίκες.

0104 20 10

και

0104 20 90**Αιγοειδή**

Οι διακρίσεις αυτές περιλαμβάνουν π.χ. τα κατοικίδια αιγοειδή, το κρι-κρί (ιβήξ) (*Capra ibex*) και το *Pasang* ή περσική κατσίκα (*Capra aegagrus* ή *Capra hircus*).

Αντίθετα δεν υπάγονται στις διακρίσεις αυτές, αλλά στη διάκριση 0106 19 90 η μοσχοφόρος δορκάδα (*Moschus moschiferus*), οι αφρικανικές δορκάδες (γαζέλες) (*Hyaemoschus*) και οι ασιατικές δορκάδες (τράγουλοι) που, παρά την ονομασία τους, δεν ανήκουν στα αιγοειδή. Το ίδιο συμβαίνει και με τα ζώα που ονομάζονται αντιλόπες-κατσίκες, τα οποία συγγενεύουν τόσο με τα αιγοειδή όσο και με τις αντιλόπες [ημίτραγοι (θαρ των Ιμαλαίων), αίγαροι κ.λπ.].

0105**Πετεϊνοί, κόττες, πάπιες, χήνες, γάλοι, γαλοπούλες και φραγκόκοττες, ζωντανά, κατοικίδια**

Η κλάση αυτή αφορά μόνο τα ζωντανά κατοικίδια πτηνά (πουλερικά) που αναφέρονται στην επικεφαλίδα της, στα οποία περιλαμβάνονται και τα κοτόπουλα, τα καπόνια, οι θηλυκές πάπιες και οι αρσενικές χήνες, ανεξαρτήτως αν εκτρέφονται για τα αυγά, το κρέας ή τα φτερά τους, ή για οποιοδήποτε άλλο σκοπό (π.χ. για τη διακόσμηση κλουβιών πάρκων ή υδάτινων χώρων).

Τα άγρια πουλιά (π.χ. οι άγριοι γάλοι και γαλοπούλες — *Meleagris gallopavo*), κατατάσσονται στη διάκριση 0106 39 90, παρά το γεγονός ότι είναι δυνατή η εκτροφή και η σφαγή τους με τρόπο ανάλογο προς τον χρησιμοποιούμενο για τα πουλερικά ορνιθώνα.

Εξάλλου, τα κατοικίδια περιστέρια κατατάσσονται στη διάκριση 0106 39 10.

0106**Άλλα ζώα ζωντανά****0106 19 10****Κουνέλια κατοικίδια**

Η διάκριση αυτή περιλαμβάνει μόνο τα κατοικίδια κουνέλια, είτε εκτρέφονται για το κρέας ή το τρίχωμά τους (π.χ. κουνέλι *angora*) είτε για οποιοδήποτε άλλο σκοπό.

0106 19 90**Άλλα**

Η διάκριση αυτή περιλαμβάνει όλα τα ζωντανά θηλαστικά, εκτός από τα κατοικίδια ή άγρια ιπποειδή, ονοειδή και ημιονοειδή (κλάση 0101), βοοειδή (κλάση 0102), χοιροειδή (κλάση 0103), προβατοειδή ή αιγοειδή (κλάση 0104), πρωτεύοντα (διάκριση 0106 11 00), φάλαινες, δελφίνια, φώκαινες, τριχεχίδες και αλλικορίδες (διάκριση 0106 12 00) και τα κατοικίδια κουνέλια (διάκριση 0106 19 10).

Από τα θηλαστικά που υπάγονται στη διάκριση αυτή μπορούν να αναφερθούν:

1. τα άγρια κουνέλια (*Oryctolagus cuniculus*) και οι λαγοί·
2. τα ελάφια, τα ζαρκάδια, τα πλατόνια, οι αίγαροι των Πυρηναίων (*Rupicapra rupicapra*), η κοινή άλκη ή άλκη της Αμερικής (*Alces alces*), ο ταυρότραγος ή άλκη της Αφρικής (*Taurotragus*), οι αντιλόπες — κατσίκες [ημίτραγοι, *Goral* (*Naemotyledus*), *Hemitragus*, *Pronghorn*] και οι αντιλόπες αυτές καθαυτές·
3. τα λιοντάρια, οι τίγρεις, οι αρκούδες, οι ρινόκεροι, οι ιπποπόταμοι, οι ελέφαντες, οι καμηλοπαρδάλεις, τα οκαπί, τα καγκουρώ, οι ζέβρες κ.λπ.·
4. οι καμήλες, οι δρομάδες και τα άλλα καμηλοειδή [λάμα, αλπάκα, γκουανάκο, βικούνια (προβατοκάμηλος νοτίου Αμερικής)]·
5. οι σκίουροι, οι αλεπούδες, οι νυφίτσες της Αμερικής (βιζόν), οι αρκτόμυες, οι κάστορες, οι ονδάρτες ή μοσχοπόντικες, οι μωπόταμοι ή ενυδρίδες (βίδρες) και τα ινδικά χοιρίδια·
6. οι τάρανδοι·
7. οι σκύλοι και οι γάτες.

0106 20 00 **Ερπετά (στα οποία περιλαμβάνονται και τα φίδια και οι θαλάσσιες χελώνες)**

Η διάκριση αυτή περιλαμβάνει όλα τα ερπετά, σαύρες και οι χελώνες (χερσαίες, θάλασσας ή του γλυκού νερού).

0106 39 10 **Περιστέρια**

Η παρούσα διάκριση περιλαμβάνει όλα τα πτηνά της οικογένειας των περιστεροειδών, άγρια ή κατοικίδια, ανεξαρτήτως του σκοπού εκτροφής των τελευταίων (περιστέρια περιστερώνια, περιστέρια διακόσμησης, ταχυδρομικά περιστέρια).

Μεταξύ των μη κατοικιδίων περιστεριών που περιλαμβάνονται στη διάκριση αυτή, μπορούν να αναφερθούν η φάσα — περιστέρα ή λευκόλαιμος — (*Columba palumbus*), το φασοπερίστερο ή κουτουπάνι — περιστέρα η οινάς — (*Columba oenas*), το αγριοπερίστερο — περιστέρα η πελεία — (*Columba livia*), το χαλκόχρωμο περιστέρι της Αυστραλίας (*Phaps*), τα κολομπίνια και τα τρυγόνια (*Streptopelia turtur*, *Streptopelia risoria*).

Αντίθετα, κατατάσσονται στη διάκριση 0106 39 90 και όχι στην παρούσα διάκριση ορισμένα είδη που συγγενεύουν περισσότερο με τα ορνιθοειδή, όπως είναι τα Nicobars (*Columba nicobarica*), τα Colombar, τα Goura (στεμματοφόρα περιστέρια), τα Guaga και οι συρράπτες.

0106 39 90 **Άλλα**

Η διάκριση αυτή περιλαμβάνει όλα τα ζωντανά πτηνά, εκτός από τους πετεινούς, τις κόττες, τις πάπιες, τις χήνες, τους γάλους, τις γαλοπούλες και τις φραγκόκοτες, των κατοικιδίων ειδών (κλάση 0105), τα αρπακτικά πτηνά (διάκριση 0106 31 00), τα ψιττακοειδή (διάκριση 0106 32 00) και τα περιστέρια, κατοικίδια ή μη (διάκριση 0106 39 10).

Από τα ζωντανά που υπάγονται στη διάκριση αυτή μπορούν να αναφερθούν:

1. η αγριόχηνα (*Anser anser*), η μαυρόχηνα ή «περκνόχηνη» (*Branta bernicla*), η καστανόχηνα (*Tadorna tadorna*), ο πρασινο-λαίμης (*Anas platyrhynchos*), το σφυριχτήρι ή κικίρι (*Anas penelope*), οι ζαρόπαπιες (*Anas querquedula*, *Anas crecca*), οι μελανίτες, οι μεγάλες πάπιες του βορρά (*Eiders*), καθώς και οι πάπιες των ειδών *Anas strepera*, *Anas acuta*, και *Anas clypeata*.
2. οι κύκνοι και τα παγώνια.
3. οι πέρδικες, οι φασιανοί, τα ορνύκια, οι μπεκάτσες, τα μπεκατόνια, οι τσαλαπετεινοί, οι λαγόποδες, οι αγριόπαπιες, οι αγριόχηνες, οι σιταριθρες, οι τσίχλες, τα κοτσύφια, οι κορυδαλλοί.
4. οι σπίνιοι, οι μελισσοφάγοι, τα καναρίνια, τα κολίμπρια κ.λπ.

0106 90 00 **Άλλα**

Η διάκριση αυτή περιλαμβάνει:

1. όλα τα υπόλοιπα είδη ζωντανών ζώων, με εξαίρεση τα ψάρια, τα καρκινοειδή, τα μαλάκια και τα άλλα ασπόνδυλα υδρόβια (κεφάλαιο 3), όπως και τις καλλιέργειες μικροοργανισμών (κλάση 3002).
2. οι άγριες και οι κατοικίδιες μέλισσες (έστω και σε σμήνη, κυψέλες ή άλλα παρόμοια δοχεία).
3. οι μεταξοσκώληκες, οι πεταλούδες, τα κολεόπτερα και άλλα έντομα.
4. οι βάτραχοι.

ΚΕΦΑΛΑΙΟ 2

ΚΡΕΑΤΑ ΚΑΙ ΠΑΡΑΠΡΟΪΟΝΤΑ ΣΦΑΓΙΩΝ, ΒΡΩΣΙΜΑ

Γενικές παρατηρήσεις

1. Εξακολουθούν να κατατάσσονται στο κεφάλαιο αυτό τα κρέατα και τα παραπροϊόντα σφαγίων που είναι κατάλληλα για την ανθρώπινη διατροφή, ακόμη και αν παρουσιάζονται ως προοριζόμενα για τη διατροφή των ζώων.
2. Σε ό,τι αφορά το περιεχόμενο των όρων «κρέατα» και «παραπροϊόντα σφαγίων» κατά την έννοια αυτού του κεφαλαίου, βλέπε τις επεξηγηματικές σημειώσεις του ΕΣ, γενικές παρατηρήσεις του κεφαλαίου 2.
3. Σε ό,τι αφορά τις διάφορες καταστάσεις με τις οποίες είναι δυνατή η παρουσίαση των κρεάτων και παραπροϊόντων σφαγίων που υπάγονται στο κεφάλαιο αυτό (νωπά, διατηρημένα με απλή ψύξη, κατεψυγμένα, αλατισμένα ή σε άρμη, αποξεραμένα ή καπνιστά), βλέπε τις επεξηγηματικές σημειώσεις του ΕΣ, γενικές παρατηρήσεις του κεφαλαίου 2. Σημειώνεται, εξάλλου, ότι οι διατάξεις που ισχύουν για το κατεψυγμένο κρέας καλύπτουν και το κρέας που έχει υποστεί βαθιά κατάψυξη· το ίδιο συμβαίνει και με το κρέας που έχει μερικώς ή ολικώς αποψυχθεί. Εννοείται, εξάλλου, ότι ο όρος «κατεψυγμένο» καλύπτει όχι μόνο το κρέας που υποβάλλεται στη διαδικασία κατάψυξης ενώ βρίσκεται σε νωπή κατάσταση, αλλά και το κρέας το οποίο αρχικά μεν αποξεραίνεται ελαφρά, στη συνέχεια δε υφίσταται κατάψυξη, εφόσον η αποτελεσματική και μακρόχρονη συντήρησή του εξασφαλίζεται κυρίως μέσω της κατάψυξης αυτής.
4. Οι επεξηγηματικές σημειώσεις του ΕΣ, γενικές παρατηρήσεις του κεφαλαίου 2, ισχύουν επίσης και σε ό,τι αφορά τη διάκριση μεταξύ των κρεάτων και παραπροϊόντων σφαγίων του παρόντος κεφαλαίου και των προϊόντων του κεφαλαίου 16. Διευκρινίζεται ωστόσο ότι εξακολουθούν να υπάγονται στο κεφάλαιο 2 τα ωμά κρέατα και παραπροϊόντα σφαγίων τα οποία έχουν αλεστεί αλλά δεν έχουν υποστεί άλλη επεξεργασία και τα οποία συσκευάζονται απλώς μέσα σε φύλλο από πλαστική ύλη (έστω και με τη μορφή λουκάνικου) απλώς και μόνο για να διευκολυνθεί ο χειρισμός και η μεταφορά τους.
5. Για τη διάκριση μεταξύ τεμαχίων χωρίς κόκαλα και τεμαχίων με κόκαλα, οι χόνδροι και οι τένοντες δεν θεωρούνται ως κόκαλα.

Συμπληρωματική σημείωση 1 Α δ) και συμπληρωματική σημείωση 1 Α ε)

Για τους σκοπούς των συμπληρωματικών σημειώσεων 1 Α δ) και 1 Α ε) του παρόντος κεφαλαίου (σε συνδυασμό με τη συμπληρωματική σημείωση 1 Γ του παρόντος κεφαλαίου), προκειμένου να διαπιστωθεί κατά πόσο πληρούνται οι όροι του κατώτατου και ανώτατου αριθμού πλευρών, προσμετρώνται μόνο οι πλευρές, ολόκληρες ή τεμαχισμένες, που συνδέονται απευθείας με τη σπονδυλική στήλη.

Σύμφωνα με την ανωτέρω επεξήγηση, το κατωτέρω διάγραμμα απεικονίζει παράδειγμα εμπρόσθιου τεταρτημορίου βοοειδών που θα ανταποκρινόταν προς τις συμπληρωματικές σημειώσεις 1 Α δ) και 1 Α ε) σε συνδυασμό με τη συμπληρωματική σημείωση 1 Γ του παρόντος κεφαλαίου.

ΕΜΠΡΟΣΘΙΟ ΤΕΤΑΡΤΗΜΟΡΙΟ

ΟΠΙΣΘΙΟ ΤΕΤΑΡΤΗΜΟΡΙΟ

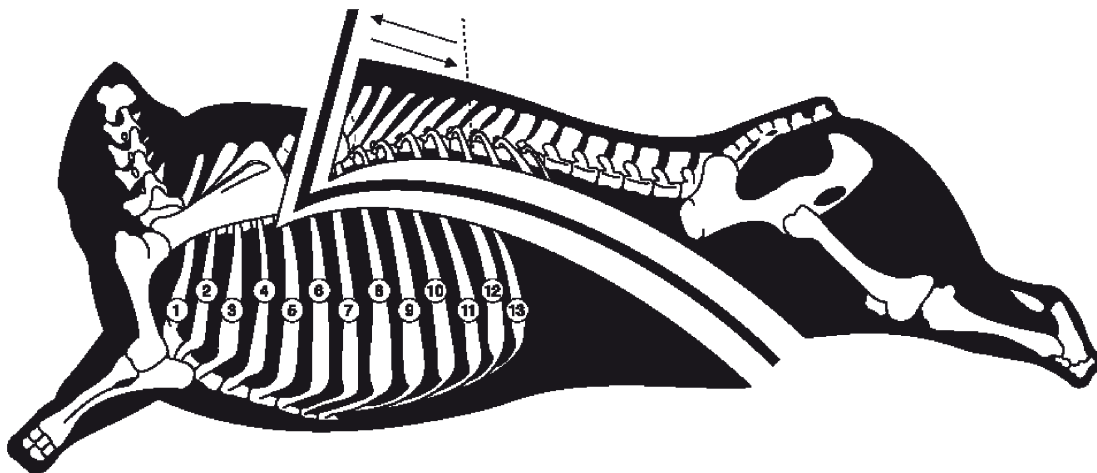

**Συμπληρωματική
σημείωση 2 Γ**

Κατά την έννοια της συμπληρωματικής σημείωσης 2 Γ του παρόντος κεφαλαίου, αναφορικά με τις δύο διαφορετικές τεχνικές τομής και τους όρους «μέρος του λαιμού και μέρος της ωμοπλάτης (jowl)», «κάτω μάγουλα (chaps)» καθώς και το «μέρος του λαιμού και μέρος της ωμοπλάτης (jowl) και τα κάτω μάγουλα (chaps)» όταν παρουσιάζονται μαζί, βλέπε τα ακόλουθα διαγράμματα:

Ευθεία τομή παράλληλη προς το κρανίο

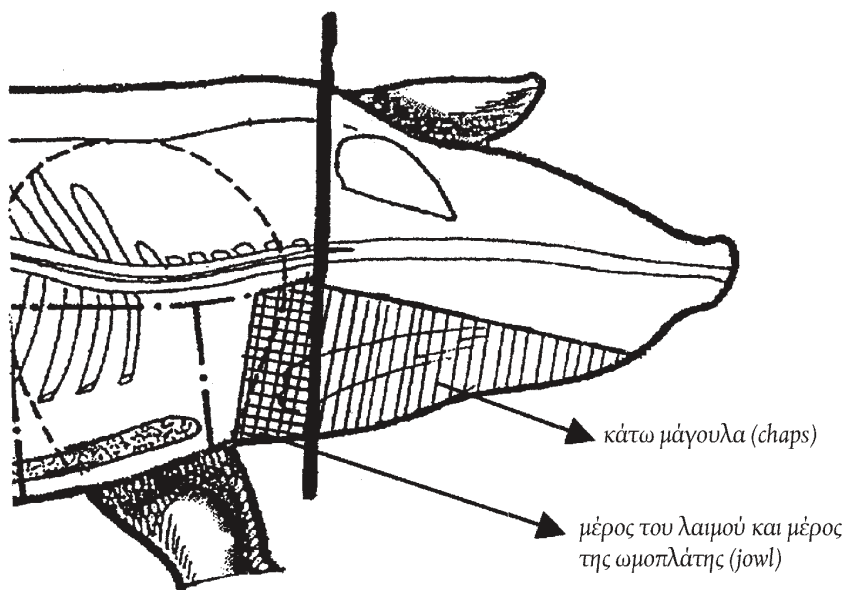

Τομή παράλληλη προς το κρανίο μέχρι το επίπεδο των οφθαλμών και στη συνέχεια με κλίση προς το μπροστινό μέρος της κεφαλής

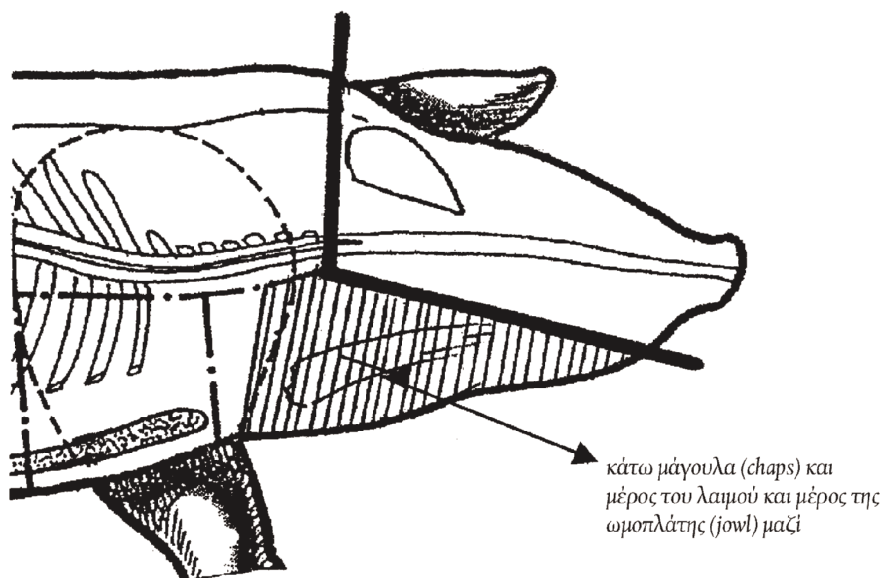

Συμπληρωματική σημείωση 6 α)

Σύμφωνα με την έννοια αυτής της συμπληρωματικής σημείωσης το αλάτι δεν πρέπει να θεωρείται καρύκευμα. Βλέπε επίσης τη συμπληρωματική σημείωση 7 του παρόντος κεφαλαίου.

0201**Κρέατα βοοειδών, νωπά ή διατηρημένα με απλή ψύξη**

Η κλάση αυτή καλύπτει μόνο τα νωπά ή διατηρημένα με απλή ψύξη κρέατα τα προερχόμενα από ζώα της κλάσης 0102. Για την εφαρμογή των ορισμών των σχετικών με τα μπροστινά και τα πισινά τέταρτα θεωρούνται:

- α) ως τράχηλος, το μυώδες τμήμα του περιαιχηνίου με τους επτά αυχενικούς ημισπονδύλους·
- β) ως ωμοπλάτη, το μπροστινό μέλος που περιλαμβάνει τα οστά της ωμοπλάτης (Scapulum), του βραχίονα (Humerus), την κερκίδα και την ωλένη, καθώς επίσης και τους μύς που τα περιβάλλουν·
- γ) ως οσφυϊκό και πισινό θωρακικό μέρος, το φιλέτο και το ψευτοφιλέτο, καθώς και το ψαρνεφρι με ή χωρίς τη λεπτή λωρίδα κρέατος που ονομάζεται στα γαλλικά Aiguillette baronne (Gooseskirt).

0201 10 00**Σε ολόκληρα σφάγια ή μισά σφάγια**

Οι όροι «ολόκληρο σφάγιο» και «μισό σφάγιο» καθορίζονται στη συμπληρωματική σημείωση 1 Α του παρόντος κεφαλαίου στοιχεία α) και β). Εξάλλου, οι ακανθώδεις αποφύσεις των οκτώ ή εννέα πρώτων νωπιαίων σπονδύλων επιτρέπεται να αφήνονται εναλλακτικά στο δεξιό ή το αριστερό ημισφάγιο.

0201 20 20**Τέταρτα του σφαγίου, που ονομάζονται «αλληλοσυμπληρούμενα»**

Ο όρος «τέταρτο αλληλοσυμπληρούμενο» καθορίζεται στη συμπληρωματική σημείωση 1 Α του παρόντος κεφαλαίου στοιχείο γ).

0201 20 30**Μπροστινά τέταρτα μη χωρισμένα ή χωρισμένα**

Οι όροι «μπροστινό τέταρτο μη χωρισμένο» και «μπροστινό τέταρτο χωρισμένο» καθορίζονται στη συμπληρωματική σημείωση 1 Α του παρόντος κεφαλαίου στοιχεία δ) και ε). Όπως προκύπτει από τους σχετικούς ορισμούς, εξαιρούνται από την παρούσα διάκριση και κατατάσσονται στη διάκριση 0201 20 90 π.χ. τα μπροστινά τμήματα του ημισφαγίου τα οποία, με όλα τα αντίστοιχα κόκαλα, περιλαμβάνουν λιγότερες από τέσσερις πλευρές ή από τα οποία λείπει το περιαιχηνίο ή η ωμοπλάτη, ή ακόμη τα ίδια μπροστινά μέρη από τα οποία έχει αφαιρεθεί ένα κόκαλο, όπως π.χ. ο σπόνδυλος άτρας.

0201 20 50**Πισινά τέταρτα μη χωρισμένα ή χωρισμένα**

Οι όροι «πισινό τέταρτο μη χωρισμένο» και «πισινό τέταρτο χωρισμένο» καθορίζονται στη συμπληρωματική σημείωση 1 Α του παρόντος κεφαλαίου στοιχεία στ) και ζ). Όπως προκύπτει από τις εν λόγω συμπληρωματικές σημειώσεις, δεν περιλαμβάνονται στην παρούσα διάκριση και κατατάσσονται στη διάκριση 0201 20 90 π.χ. τα πισινά μέρη του ημισφαγίου τα οποία, με όλα τα αντίστοιχα κόκαλα περιλαμβάνουν λιγότερες από τρεις πλευρές ή από τα οποία λείπει ο μηρός ή το οσφυϊκό και πισινό θωρακικό μέρος. Ωστόσο, τα πισινά τέταρτα που παρουσιάζονται χωρίς νεφρά ή περινεφρικό λίπος, με ή χωρίς το κοιλιακό τοίχωμα, εξακολουθούν να κατατάσσονται ως πισινά τέταρτα.

0201 20 90**Άλλα**

Η διάκριση αυτή περιλαμβάνει κυρίως την ωμοπλάτη, το μηρό και το ψευτοφιλέτο, με κόκαλα. Εδώ υπάγονται επίσης τα μπροστινά και πισινά μέρη του ημισφαγίου (με κόκαλα) τα οποία δεν ανταποκρίνονται στον ορισμό των «αλληλοσυμπληρούμενων» τετάρτων, ούτε στον ορισμό των μπροστινών ή πισινών τετάρτων.

0201 30 00**Χωρίς κόκαλα**

Η διάκριση αυτή περιλαμβάνει όλα τα τεμάχια κρέατος βοοειδών, νωπά ή διατηρημένα με απλή ψύξη, από τα οποία έχουν αφαιρεθεί όλα τα κόκαλα, όπως είναι π.χ. τα χωρίς κόκαλα φιλέτα και κοιλιακά τοιχώματα.

0202**Κρέατα βοοειδών, κατεψυγμένα**

Στην κλάση αυτή περιλαμβάνεται μόνο το κατεψυγμένο κρέας των ζώων που υπάγονται στην κλάση 0102.

0202 10 00**Σε ολόκληρα σφάγια ή μισά σφάγια**

Οι όροι «ολόκληρο σφάγιο» και «μισό σφάγιο» καθορίζονται στη συμπληρωματική σημείωση 1 Α του παρόντος κεφαλαίου στοιχεία α) και β).

- 0202 20 10** **Τέταρτα του σφαγίου, που ονομάζονται «αλληλοσυμπληρούμενα»**
Ο όρος «αλληλοσυμπληρούμενο τέταρτο» καθορίζεται στη συμπληρωματική σημείωση 1 Α του παρόντος κεφαλαίου στοιχείο γ).
- 0202 20 30** **Μπροστινά τέταρτα μη χωρισμένα ή χωρισμένα**
Οι όροι «μπροστινό τέταρτο μη χωρισμένο» και «μπροστινό τέταρτο χωρισμένο» καθορίζονται στη συμπληρωματική σημείωση 1 Α του παρόντος κεφαλαίου στοιχεία δ) και ε).
- 0202 20 50** **Πισινά τέταρτα μη χωρισμένα ή χωρισμένα**
Οι όροι «πισινό τέταρτο μη χωρισμένο» και «πισινό τέταρτο χωρισμένο» καθορίζονται στη συμπληρωματική σημείωση 1 Α του παρόντος κεφαλαίου στοιχεία στ) και ζ).
- 0202 20 90** **Άλλα**
Οι επεξηγηματικές σημειώσεις της διάκρισης 0201 20 90 εφαρμόζονται κατ' αναλογία (*mutatis mutandis*).
- 0202 30 50** **Τεμάχια μπροστινών τετάρτων και στηθών, που ονομάζονται «αυστραλιανά»**
Οι όροι «τεμάχια μπροστινών τετάρτων που ονομάζονται αυστραλιανά» και «τεμάχια στηθών που ονομάζονται αυστραλιανά» καθορίζονται στη συμπληρωματική σημείωση 1 του παρόντος κεφαλαίου στοιχείο η).
- 0202 30 90** **Άλλα**
Η διάκριση αυτή περιλαμβάνει όλα τα κατεψυγμένα τεμάχια κρέατος βοοειδών, από τα οποία έχουν αφαιρεθεί όλα τα κόκαλα, εκτός από τα κατεψυγμένα μέρη που υπάγονται στη διάκριση 0202 30 10 και τα τεμάχια της διάκρισης 0202 30 50.
- 0203** **Κρέατα χοιροειδών, νωπά, διατηρημένα με απλή ψύξη ή κατεψυγμένα**
Στην κλάση αυτή περιλαμβάνεται μόνο το κρέας των ζώων που υπάγονται στην κλάση 0103.
Το κρέας των χοιροειδών που πιστοποιείται από τις αρμόδιες αρχές της Αυστραλίας ότι πρόκειται για κρέας ζώων που ζουν σε άγρια κατάσταση στην Αυστραλία, θεωρείται ως κρέας άλλο από το κρέας κατοικιδίων χοιροειδών.
- 0203 11 10** **Νωπά ή διατηρημένα με απλή ψύξη**
έως
0203 19 90
Στις διακρίσεις αυτές περιλαμβάνεται μόνο το νωπό ή διατηρημένο με απλή ψύξη κρέας των ζώων που υπάγονται στην κλάση 0103.
- 0203 11 10** **Χοιροειδών κατοικιδίων**
Ο όρος «ολόκληρα σφάγια ή μισά σφάγια» καθορίζεται στη συμπληρωματική σημείωση 2 Α του παρόντος κεφαλαίου στοιχείο α).
- 0203 12 11** **Χοιρομέρια (ζαμπόν) και τεμάχια αυτών**
Οι όροι «χοιρομέρι» και «τεμάχια» καθορίζονται στη συμπληρωματική σημείωση 2 Α στοιχείο β) και 2 Β αυτού του κεφαλαίου.
Υπάγονται στην παρούσα διάκριση οι πισινές κνήμες (κότσι) με κόκαλα.
- 0203 12 19** **Ωμοπλάτες και τεμάχια αυτών**
Οι όροι «ωμοπλάτη» και «τεμάχια» καθορίζονται στη συμπληρωματική σημείωση 2 Α στοιχείο δ) και 2 Β αυτού του κεφαλαίου.
Υπάγονται στη διάκριση αυτή οι στηθοπλευρές («côti») και οι μπροστινές κνήμες (κότσι) με κόκαλα.
- 0203 19 11** **Μπροστινά μέρη και τεμάχια αυτών**
Οι όροι «μπροστινό μέρος» και «τεμάχια» καθορίζονται στη συμπληρωματική σημείωση 2 Α στοιχείο γ) και 2 Β αυτού του κεφαλαίου.
Δεν υπάγονται στη διάκριση αυτή οι μπροστινές κνήμες, ούτε οι στηθοπλευρές («côti») (διάκριση 0203 12 19).

- 0203 19 13** **Θωρακο-οσφυϊκή χώρα και τεμάχια αυτής**
Οι όροι «θωρακοοσφυϊκή χώρα» και «τεμάχια» καθορίζονται στη συμπληρωματική σημείωση 2 Α στοιχείο ε) και 2 Β αυτού του κεφαλαίου.
Υπάγονται στη διάκριση αυτή οι πλευρές του καρέ.
- 0203 19 15** **Κοιλιακή χώρα (πανσέτα-entrelardés) και τεμάχια αυτής**
Οι όροι «κοιλιακή χώρα (πανσέτα)» και «τεμάχια» καθορίζονται στις συμπληρωματικές σημειώσεις 2 Α στοιχείο ζ) και 2 Β αυτού του κεφαλαίου.
Τα τεμάχια της κοιλιακής χώρας (πανσέτας) κατατάσσονται στη διάκριση αυτή μόνον όταν περιέχουν το δέρμα και το λαρδί.
Δεν υπάγονται στη διάκριση αυτή οι στηθοπλευρές (rain de côtes) χωρίς δέρμα και λαρδί (διάκριση 0203 19 59).
- 0203 19 59** **Άλλα**
Υπάγονται στη διάκριση αυτή οι στηθοπλευρές (rain de côtes) χωρίς δέρμα ούτε λαρδί.
- 0203 19 90** **Άλλα**
Στη διάκριση αυτή περιλαμβάνεται μόνο το κρέας των ζώων που υπάγονται στις διακρίσεις 0103 91 90 και 0103 92 90 κυρίως δε το κρέας του αγριογούρουνου, με εξαίρεση τα ολόκληρα σφάγια, τα μισά σφάγια, τα χοιρομέρια (ζαμπόν), τις ωμοπλάτες και τα τεμάχιά τους.
- 0203 21 10** **Κατεψυγμένα**
έως
0203 29 90
Οι επεξηγηματικές σημειώσεις των διακρίσεων 0203 11 10 έως 0203 19 90 και των υποδιαρρέσεων τους εφαρμόζονται, αναλογικά, και στις παρούσες διακρίσεις οι οποίες έχουν ταυτόσημες υποδιαρρέσεις.
- 0204** **Κρέατα προβατοειδών ή αιγοειδών, νωπά, διατηρημένα με απλή ψύξη ή κατεψυγμένα**
Στην κλάση αυτή περιλαμβάνεται μόνο το νωπό, διατηρημένο με απλή ψύξη ή κατεψυγμένο κρέας των ζώων που υπάγονται στην κλάση 0104, κατοικίδιων ή άγριων, και κυρίως το κρέας των προβατοειδών (κατοικίδιων ή άγριων) καθώς επίσης και το κρέας των κρι-κρι.
- 0204 10 00** **Ολόκληρα σφάγια και μισά σφάγια αρνιού, νωπά ή διατηρημένα με απλή ψύξη**
Οι όροι «ολόκληρα σφάγια» και «μισά σφάγια» καθορίζονται στη συμπληρωματική σημείωση 3 Α του παρόντος κεφαλαίου στοιχείο α) και β).
Σε ό,τι αφορά τον ορισμό του αρνίσιου κρέατος, βλέπε τις επεξηγηματικές σημειώσεις του ΕΣ, διακρίσεις 0204 10 και 0204 30.
- 0204 21 00** **Σε ολόκληρα σφάγια ή μισά σφάγια**
Οι όροι «ολόκληρα σφάγια» και «μισά σφάγια» καθορίζονται στη συμπληρωματική σημείωση 3 Α του παρόντος κεφαλαίου στοιχεία α) και β).
- 0204 22 10** **Μπροστινό μέρος σφαγίου ή μισό μπροστινό μέρος σφαγίου**
Οι όροι «μπροστινό μέρος σφαγίου» και «μισό μπροστινό μέρος σφαγίου» καθορίζονται στη συμπληρωματική σημείωση 3 Α του παρόντος κεφαλαίου στοιχεία γ) και δ).
- 0204 22 30** **Καρέ ή/και οσφυϊκή χώρα (σέλα) ή μισό καρέ ή/και μισό οσφυϊκής χώρας (σέλας)**
Οι όροι «καρέ και οσφυϊκή χώρα (σέλα)», «οσφυϊκή χώρα (σέλα)», «καρέ», «μισό καρέ και μισό οσφυϊκής χώρας (σέλας)», «μισό οσφυϊκής χώρας (σέλας)» και «μισό καρέ» καθορίζονται στη συμπληρωματική σημείωση 3 Α του παρόντος κεφαλαίου στοιχεία ε) και στ).
- 0204 22 50** **Μηροί με λεκάνη (κιλότο) ή μισοί μηροί με λεκάνη (μισό κιλότο)**
Οι όροι «μηρός με λεκάνη (κιλότο)» και «μισός μηρός με λεκάνη (μισό κιλότο)» καθορίζονται στη συμπληρωματική σημείωση 3 Α του παρόντος κεφαλαίου στοιχεία ζ) και η).
- 0204 30 00** **Ολόκληρα σφάγια και μισά σφάγια αρνιού, κατεψυγμένα**
Οι επεξηγηματικές σημειώσεις της διάκρισης 0204 10 00 εφαρμόζονται αναλογικά και στην παρούσα διάκριση.

- 0204 41 00**
έως
0204 43 90
- Άλλα κρέατα προβατοειδών, κατεψυγμένα**
- Οι επεξηγηματικές σημειώσεις των διακρίσεων 0204 21 00, 0204 22 10, 0204 22 30 και 0204 22 50 εφαρμόζονται αναλογικά και στις διακρίσεις 0204 41 00, 0204 42 10, 0204 42 30 και 0204 42 50.
- 0204 50 11**
έως
0204 50 79
- Κρέατα αιγοειδών**
- Οι όροι «ολόκληρα σφάγια» και «μισά σφάγια» (διακρίσεις 0204 50 11 και 0204 50 51), «μπροστινό μέρος σφαγίου» και «μισό μπροστινό μέρος σφαγίου» (διακρίσεις 0204 50 13 και 0204 50 53), «καρέ και οσφυϊκή χώρα (σέλα)», «οσφυϊκή χώρα (σέλα)», «καρέ», «μισό καρέ» και «μισό οσφυϊκής χώρας (σέλας)», «μισό οσφυϊκής χώρας (σέλας)» και «μισό καρέ» (διακρίσεις 0204 50 15 και 0204 50 55), «μηρός με λεκάνη (κιλότο)» και «μισός μηρός με λεκάνη (μισό κιλότο)» (διακρίσεις 0204 50 19 και 0204 50 59) καθορίζονται στη συμπληρωματική σημείωση 3 Α του παρόντος κεφαλαίου, στοιχεία α) και β), γ) και δ), ε) και ζ), η) και θ) αντίστοιχα.
- 0206**
- Παραπροϊόντα σφαγίων βρώσιμα, βοοειδών, χοιροειδών, προβατοειδών, αιγοειδών, αλόγων, γαϊδουριών ή μουλαριών, νωπά, διατηρημένα με απλή ψύξη ή κατεψυγμένα**
- Η κλάση αυτή περιλαμβάνει τα παραπροϊόντα των ζώων που υπάγονται στην κλάση 0101 έως 0104. Τα παραπροϊόντα που προσορίζονται για την παρασκευή φαρμακευτικών προϊόντων κατατάσσονται στις αντίστοιχες διακρίσεις μόνο εφόσον πληρούνται οι σχετικοί όροι που καθορίζουν οι αρμόδιες αρχές.
- Ισχύει επίσης που περιγράφονται στις επεξηγηματικές σημειώσεις του ΕΣ, κλάση 0206, στην οποία και γίνεται παραπομπή.
- 0206 10 10**
έως
0206 10 98
- Βοοειδών, νωπά ή διατηρημένα με απλή ψύξη**
- Οι διακρίσεις αυτές περιλαμβάνουν μόνο τα νωπά ή διατηρημένα με απλή ψύξη παραπροϊόντα των ζώων που υπάγονται στην κλάση 0102.
- 0206 10 95**
- Στύλοι διαφράγματος και διάφραγμα**
- Το διάφραγμα και οι στύλοι του διαφράγματος αποτελούν τα μώδη τμήματα του ομώνυμου υμένα.
- 0206 21 00**
έως
0206 29 99
- Βοοειδών, κατεψυγμένα**
- Οι διακρίσεις αυτές περιλαμβάνουν μόνο τα κατεψυγμένα παραπροϊόντα των ζώων που υπάγονται στην κλάση 0102.
- 0206 30 00**
- Χοιροειδών, νωπά ή διατηρημένα με απλή ψύξη**
- Η διάκριση αυτή περιλαμβάνει μόνο τα νωπά ή διατηρημένα με απλή ψύξη παραπροϊόντα των ζώων που υπάγονται στην κλάση 0103.
- Οι επεξηγηματικές σημειώσεις της διάκρισης 0206 49 00 παράγραφος 1 εφαρμόζονται αναλογικά (mutatis mutandis).
- Η διάκριση περιλαμβάνει επίσης, μεταξύ άλλων, τα πόδια, τις ουρές, των συκωτιών, τα νεφρά, τις καρδιές, τις γλώσσες, τα πνευμόνια, το βρώσιμο δέρμα, το μυαλό και το λίπος που καλύπτει τα έντερα (μπόλια ή σκέπη).
- 0206 41 00**
και
0206 49 00
- Χοιροειδών, κατεψυγμένα**
- Οι διακρίσεις αυτές περιλαμβάνουν μόνο τα κατεψυγμένα παραπροϊόντα των ζώων που υπάγονται στην κλάση 0103.
- 0206 49 00**
- Άλλα**
- Η διάκριση αυτή περιλαμβάνει π.χ. τις κεφαλές ή μισές κεφαλές, με ή χωρίς το μυαλό, τα μάγουλα ή τη γλώσσα, συμπεριλαμβανομένων και των τεμαχίων τους (συμπληρωματική σημείωση 2 Γ του παρόντος κεφαλαίου). ο όρος «τεμάχια κεφαλών» καθορίζεται στην τρίτη παράγραφο της ίδιας συμπληρωματικής σημείωσης.
- Η διάκριση περιλαμβάνει επίσης, μεταξύ άλλων, τα πόδια, τις ουρές, τα νεφρά, τις καρδιές, τις γλώσσες, τα πνευμόνια, το βρώσιμο δέρμα, το μυαλό και το λίπος που καλύπτει τα έντερα (μπόλια ή σκέπη).
- Η διάκριση αυτή περιλαμβάνει π.χ. τα παραπροϊόντα αγριογούρουνου.
- 0206 80 91**
- Αλόγων, γαϊδουριών ή μουλαριών**
- Η διάκριση αυτή περιλαμβάνει μόνο τα νωπά ή διατηρημένα με απλή ψύξη παραπροϊόντα των ζώων που υπάγονται στην κλάση 0101.
- 0206 80 99**
- Προβατοειδών ή αιγοειδών**
- Η διάκριση αυτή περιλαμβάνει μόνο τα νωπά ή διατηρημένα με απλή ψύξη παραπροϊόντα των ζώων που υπάγονται στην κλάση 0104.

- 0206 90 91** **Αλόγων, γαϊδουριών ή μουλαριών**
 Η διάκριση αυτή περιλαμβάνει μόνο τα κατεψυγμένα παραπροϊόντα των ζώων που υπάγονται στην κλάση 0101.
- 0206 90 99** **Προβατοειδών ή αιγοειδών**
 Η διάκριση αυτή περιλαμβάνει μόνο τα κατεψυγμένα παραπροϊόντα των ζώων που υπάγονται στην κλάση 0104.
- 0207** **Κρέατα και παραπροϊόντα βρώσιμα, νωπά, διατηρημένα με απλή ψύξη ή κατεψυγμένα, πουλερικών της κλάσης 0105**
- 0207 11 10** **Που παρουσιάζονται μαδημένα, χωρίς έντερα, με το κεφάλι και τα πόδια, και που ονομάζονται «κοτόπουλα 83 %»**
 Η παρούσα διάκριση περιλαμβάνει κυρίως τους πετεινούς, τις κότες και τα κοτόπουλα, τα οποία παρουσιάζονται μαδημένα, με το κεφάλι και τα πόδια, και από τα οποία έχουν αφαιρεθεί τα έντερα, όχι όμως και τα υπόλοιπα εντόσθια (κυρίως τα πνευμόνια, το συκώτι, το στομάχι, η καρδιά και οι ωοθήκες).
- 0207 11 30** **Που παρουσιάζονται μαδημένα, κενά, χωρίς το κεφάλι και τα πόδια αλλά με το λαιμό, την καρδιά, το συκώτι και το στομάχι, και που ονομάζονται «κοτόπουλα 70 %»**
 Η παρούσα διάκριση περιλαμβάνει κυρίως τα κοτόπουλα για ψήσιμο τα οποία παρουσιάζονται μαδημένα, χωρίς το κεφάλι και τα πόδια αλλά με το λαιμό και τελείως κενά, των οποίων όμως η καρδιά, το συκώτι και το στομάχι επανατοποθετούνται στο εσωτερικό του σώματος αφού προηγουμένως αφαιρεθούν.
- 0207 11 90** **Που παρουσιάζονται μαδημένα, κενά, χωρίς το κεφάλι, τα πόδια, το λαιμό, την καρδιά, το συκώτι και το στομάχι, και που ονομάζονται «κοτόπουλα 65 %», ή που παρουσιάζονται διαφορετικά**
 Η παρούσα διάκριση περιλαμβάνει κυρίως τα κοτόπουλα για ψήσιμο τα οποία παρουσιάζονται μαδημένα, χωρίς το κεφάλι και τα πόδια, είναι δε τελείως κενά. Περιλαμβάνει επίσης τους πετεινούς, τις κότες και τα κοτόπουλα τα οποία παρουσιάζονται με μορφή που δεν ανταποκρίνεται σε κανέναν από τους τρόπους παρουσίασης που αναφέρονται στις διακρίσεις 0207 11 10 και 0207 11 30, όπως είναι π.χ. τα μη μαδημένα κοτόπουλα που παρουσιάζονται με το κεφάλι, τα πόδια και τα έντερα τους.
- 0207 12 10**
και
0207 12 90 **Μη τεμαχισμένα, κατεψυγμένα**
 Οι επεξηγηματικές σημειώσεις των διακρίσεων 0207 11 30 και 0207 11 90 εφαρμόζονται κατ' αναλογία (mutatis mutandis).
- 0207 13 10** **Χωρίς κόκαλα**
 Η παρούσα διάκριση περιλαμβάνει το χωρίς κόκαλα κρέας πετεινού, κότας και κοτόπουλου, ανεξαρτήτως του μέρους του σώματος από το οποίο προέρχεται.
- 0207 13 20** **Μισά ή τέταρτα**
 Ο όρος «μισά» ορίζεται στη συμπληρωματική σημείωση αριθ. 4 στοιχεία α) και β) του παρόντος κεφαλαίου.
 Ο όρος «τέταρτα» ορίζεται στη συμπληρωματική σημείωση αριθ. 4 στοιχεία α) και γ) του παρόντος κεφαλαίου. Η παρούσα διάκριση περιλαμβάνει τα πισινά τέταρτα τα οποία αποτελούνται από την κνήμη (κνήμη και περόνη), το μηρό (μηριαίο οστούν), το πίσω μέρος της ράχης και την ουρά καθώς και τα μπροστινά τέταρτα που αποτελούνται κυρίως από το μισό του στήθους και την αντίστοιχη φτερούγα.
- 0207 13 30** **Φτερούγες ολόκληρες, έστω και χωρίς τα άκρα**
 Ο όρος «φτερούγες ολόκληρες, έστω και χωρίς τα άκρα» ορίζεται στη συμπληρωματική σημείωση αριθ. 4 στοιχεία α) και δ) του παρόντος κεφαλαίου.
- 0207 13 40** **Ράχες, λαιμοί, ράχες με λαιμούς, ουρές και άκρα από φτερούγες**
 Βλέπε συμπληρωματική σημείωση 4 α) του παρόντος κεφαλαίου.
 Στην παρούσα διάκριση κατατάσσονται μεταξύ άλλων οι ράχες με λαιμούς που περιλαμβάνουν: ένα κομμάτι του λαιμού, τη ράχη και ενδεχομένως την ουρά, καθώς και οι ράχες, οι λαιμοί, οι ουρές και τα άκρα από τις φτερούγες.
- 0207 13 50** **Στήθια και τεμάχια από στήθια**
 Ο όρος «στήθια» ορίζεται στην συμπληρωματική σημείωση αριθ. 4 στοιχεία α) και ε) του παρόντος κεφαλαίου.

0207 13 60

Μηροί και τεμάχια μηρών

Ο όρος «μηροί» ορίζεται στη συμπληρωματική σημείωση αριθ. 4 στα στοιχεία α) και στ) του παρόντος κεφαλαίου.

Η κοπή του μηρού από τη ράχη πρέπει να πραγματοποιείται μεταξύ των δύο γραμμών που οροθετούν τις αρθρώσεις, σύμφωνα με το κατωτέρω σκαρίφημα:

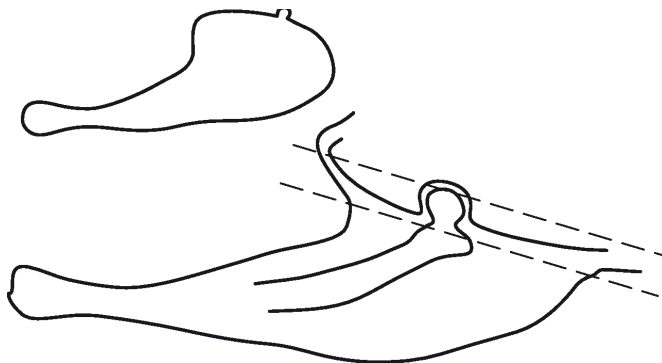

0207 13 91

Συκώτια

Βλέπε τις επεξηγηματικές σημειώσεις του ΕΣ, κλάση 0207, τελευταία παράγραφος.

0207 13 99

Άλλα

Η παρούσα διάκριση περιλαμβάνει τα βρώσιμα παραπροϊόντα και κυρίως τις καρδιές, τα λειριά και τα κάλλια, εξαιρουμένων των συκωτιών.

Στη διάκριση αυτή κατατάσσονται επίσης και τα πόδια από πετεινούς, κότες ή κοτόπουλα.

0207 14 10
έως

0207 14 99

Τεμάχια και παραπροϊόντα σφαγίων, κατεψυγμένα

Οι επεξηγηματικές σημειώσεις των διακρίσεων 0207 13 10 έως 0207 13 99 εφαρμόζονται κατ' αναλογία (mutatis mutandis).

0207 24 10

Που παρουσιάζονται μαδημένα, κενά, χωρίς το κεφάλι και τα πόδια, με το λαιμό, την καρδιά, το συκώτι και το στομάχι, και που ονομάζονται «γάλοι 80 %»

Η παρούσα διάκριση περιλαμβάνει κυρίως τους μαδημένους γάλους και γαλοπούλες, που παρουσιάζονται χωρίς το κεφάλι και τα πόδια αλλά με το λαιμό και είναι τελείως κενοί, των οποίων όμως η καρδιά, το συκώτι και το στομάχι τοποθετούνται εκ νέου στο εσωτερικό του σώματος αφού προηγουμένως αφαιρεθούν.

0207 24 90

Που παρουσιάζονται μαδημένα, κενά, χωρίς το κεφάλι, το λαιμό, τα πόδια, την καρδιά, το συκώτι και το στομάχι, και που ονομάζονται «γάλοι 73 %», ή που παρουσιάζονται διαφορετικά

Η παρούσα διάκριση περιλαμβάνει κυρίως τους μαδημένους και έτοιμους για ψήσιμο γάλους και γαλοπούλες, που παρουσιάζονται χωρίς το κεφάλι, το λαιμό και τα πόδια, είναι δε τελείως κενοί. Περιλαμβάνει επίσης τους γάλους και τις γαλοπούλες που παρουσιάζονται με μορφή που δεν αντιστοιχεί σε κανέναν από τους ειδικούς τρόπους παρουσίασης που αναφέρονται στις διακρίσεις 0207 24 10 και 0207 24 90.

0207 25 10
και
0207 25 90**Μη τεμαχισμένα, κατεψυγμένα**

Οι επεξηγηματικές σημειώσεις των διακρίσεων 0207 24 10 και 0207 24 90 εφαρμόζονται κατ' αναλογία (mutatis mutandis).

0207 26 10

Χωρίς κόκαλα

Εφαρμόζεται αναλογικά η αντίστοιχη επεξηγηματική σημείωση της διάκρισης 0207 13 10 (mutatis mutandis).

0207 26 20

Μισά ή τέταρτα

Εφαρμόζεται αναλογικά η αντίστοιχη επεξηγηματική σημείωση της διάκρισης 0207 13 20 (mutatis mutandis).

- 0207 26 30** **Φτερούγες ολόκληρες, έστω και χωρίς τα άκρα**
Ο όρος «φτερούγες ολόκληρες, έστω και χωρίς τα άκρα», ορίζεται στην συμπληρωματική σημείωση αριθ. 4 στοιχεία α) και δ) του παρόντος κεφαλαίου.
- 0207 26 40** **Ράχες, λαιμοί, ράχες με λαιμούς, ουρές, άκρα από φτερούγες**
Εφαρμόζεται αναλογικά η αντίστοιχη επεξηγηματική σημείωση της διάκρισης 0207 13 40 (mutatis mutandis).
- 0207 26 50** **Στήθια και τεμάχια από στήθια**
Ο όρος «στήθια» ορίζεται στην συμπληρωματική σημείωση αριθ. 4 στοιχεία α) και ε) του παρόντος κεφαλαίου.
- 0207 26 60** **Κνήμες και τεμάχια κνημών**
Ο όρος «κνήμες» ορίζεται στη συμπληρωματική σημείωση αριθ. 4 στοιχεία α) και ζ) του παρόντος κεφαλαίου.
Η κοπή της κνήμης (η οποία συχνά στο εμπόριο ονομάζεται «drumstick») από το μηριαίο οστόν πρέπει να πραγματοποιείται μεταξύ των δύο γραμμών που οροθετούν τις αρθρώσεις, σύμφωνα με το ακόλουθο σκαρίφημα:

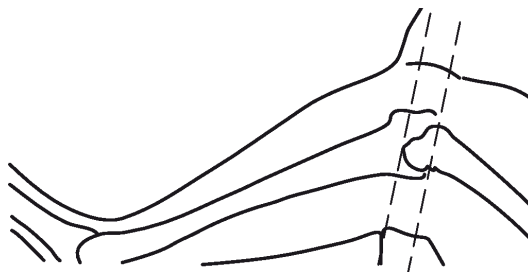

- 0207 26 70** **Άλλα**
Η παρούσα διάκριση περιλαμβάνει τα μέρη του περιγράφονται στην συμπληρωματική σημείωση αριθ. 4 στοιχεία α) και η) του παρόντος κεφαλαίου.
Η κοπή του μηριαίου (το οποίο συχνά στο εμπόριο ονομάζεται «thigh») ή η κοπή ολόκληρου του μηρού (ο οποίος συχνά ονομάζεται στο εμπόριο «whole leg») από τη ράχη πρέπει να πραγματοποιείται μεταξύ των δύο γραμμών που οροθετούν τις αρθρώσεις, σύμφωνα με το σκαρίφημα της επεξηγηματικής σημείωσης στη διάκριση 0207 13 60.
Η κοπή του μηριαίου οστού από την κνήμη πρέπει να πραγματοποιείται μεταξύ των δύο γραμμών που οροθετούν τις αρθρώσεις, σύμφωνα με το σκαρίφημα της επεξηγηματικής σημείωσης στη διάκριση 0207 26 60.
- 0207 26 91** **Συκώτια**
Βλέπε τις επεξηγηματικές σημειώσεις του ΕΣ κλάση 0207, τελευταία παράγραφος.
- 0207 26 99** **Άλλα**
Οι επεξηγηματικές σημειώσεις της διάκρισης 0207 13 99 εφαρμόζονται κατ' αναλογία (mutatis mutandis).
- 0207 27 10** **Τεμάχια και παραπροϊόντα σφαγείων, κατεψυγμένα**
Οι επεξηγηματικές σημειώσεις των διακρίσεων 0207 26 10 έως 0207 26 99 εφαρμόζονται κατ' αναλογία (mutatis mutandis).
- 0207 32 15** **Που παρουσιάζονται μαδημένες, κενές, χωρίς το κεφάλι και τα πόδια, με το λαιμό, την καρδιά, το συκώτι και το στομάχι, και που ονομάζονται «πάπιες 70 %»**
Η παρούσα διάκριση περιλαμβάνει κυρίως τις μαδημένες πάπιες που παρουσιάζονται χωρίς το κεφάλι και τα πόδια αλλά με το λαιμό, είναι δε τελείως κενές, των οποίων όμως η καρδιά, το συκώτι και το στομάχι τοποθετούνται εκ νέου στο εσωτερικό του σώματος αφού προηγουμένως αφαιρεθούν.

- 0207 32 19** Που παρουσιάζονται μαδημένες, κενές, χωρίς το κεφάλι, τα πόδια, το λαιμό, την καρδιά, το συκώτι και το στομάχι, και που ονομάζονται «πάπιες 63 %», ή που παρουσιάζονται διαφορετικά
- Η παρούσα διάκριση περιλαμβάνει κυρίως τις μαδημένες και έτοιμες για ψήσιμο πάπιες που παρουσιάζονται χωρίς το κεφάλι, το λαιμό και τα πόδια, είναι δε τελείως κενές. Περιλαμβάνει επίσης τις πάπιες που παρουσιάζονται με μορφή που δεν ανταποκρίνεται σε κανέναν από τους ειδικούς τρόπους παρουσίασης που αναφέρονται στις διακρίσεις 0207 32 11, 0207 32 15 και 0207 32 19.
- 0207 32 59** Που παρουσιάζονται μαδημένες, κενές, χωρίς το κεφάλι και τα πόδια, με ή χωρίς την καρδιά και το στομάχι, και που ονομάζονται «χήνες 75 %», ή που παρουσιάζονται διαφορετικά
- Η παρούσα διάκριση περιλαμβάνει κυρίως τις μαδημένες χήνες, που παρουσιάζονται χωρίς το κεφάλι και τα πόδια, είναι δε τελείως κενές, των οποίων όμως η καρδιά και το στομάχι τοποθετούνται εκ νέου στο εσωτερικό του σώματος αφού προηγουμένως αφαιρεθούν· περιλαμβάνει επίσης τις μαδημένες και έτοιμες για ψήσιμο χήνες, που παρουσιάζονται χωρίς το κεφάλι και τα πόδια είναι δε τελείως κενές. Επιπλέον, η διάκριση αυτή περιλαμβάνει και τις χήνες που παρουσιάζονται με μορφή που δεν αντιστοιχεί σε κανέναν από τους ειδικούς τρόπους παρουσίασης που αναφέρονται στις διακρίσεις 0207 32 51 και 0207 32 59, όπως είναι π.χ. οι σφαγμένες, αφαιματωμένες, μαδημένες και μη κενές χήνες, που παρουσιάζονται χωρίς το κεφάλι και τα πόδια.
- 0207 33 11** Που παρουσιάζονται μαδημένες, κενές, χωρίς το κεφάλι και τα πόδια, με το λαιμό, την καρδιά, το συκώτι και το στομάχι, και που ονομάζονται «πάπιες 70 %»
- Οι επεξηγηματικές σημειώσεις της διάκρισης 0207 32 15 εφαρμόζονται κατ' αναλογία (mutatis mutandis).
- 0207 33 19** Που παρουσιάζονται μαδημένες, κενές, χωρίς το κεφάλι, τα πόδια, το λαιμό, την καρδιά, το συκώτι και το στομάχι, και που ονομάζονται «πάπιες 63 %», ή που παρουσιάζονται διαφορετικά
- Οι επεξηγηματικές σημειώσεις της διάκρισης 0207 32 19 εφαρμόζονται κατ' αναλογία (mutatis mutandis).
- 0207 33 59** Που παρουσιάζονται μαδημένες, κενές, χωρίς το κεφάλι και τα πόδια, με ή χωρίς την καρδιά και το στομάχι, και που ονομάζονται «χήνες 75 %», ή που παρουσιάζονται διαφορετικά
- Οι επεξηγηματικές σημειώσεις της διάκρισης 0207 32 59 εφαρμόζονται κατ' αναλογία (mutatis mutandis).
- 0207 34 10 και 0207 34 90** Συκώτια «φουά-γκρα», νωπά ή διατηρημένα με απλή ψύξη
- Βλέπε τις επεξηγηματικές σημειώσεις του ΕΣ, κλάση 0207, τελευταία παράγραφος.
- 0207 35 11 και 0207 35 15** Χωρίς κόκαλα
- Οι επεξηγηματικές σημειώσεις της διάκρισης 0207 13 10 εφαρμόζονται αναλογικά (mutatis mutandis).
- 0207 35 21 έως 0207 35 25** Μισά ή τέταρτα
- Οι επεξηγηματικές σημειώσεις της διάκρισης 0207 13 20 εφαρμόζονται αναλογικά (mutatis mutandis).
- 0207 35 31** Φτερούγες ολόκληρες, έστω και χωρίς τα άκρα
- Ο όρος «φτερούγες ολόκληρες, έστω και χωρίς τα άκρα» καθορίζεται στην συμπληρωματική σημείωση 4 στοιχεία α) και δ) του κεφαλαίου αυτού.
- 0207 35 41** Ράχες, λαιμοί, ράχες με λαιμούς, ουρές, άκρα από φτερούγες
- Οι επεξηγηματικές σημειώσεις της διάκρισης 0207 13 40 εφαρμόζονται αναλογικά (mutatis mutandis).
- 0207 35 51 και 0207 35 53** Στήθια και τεμάχια από στήθια
- Ο όρος «στήθια» καθορίζεται στην συμπληρωματική σημείωση 4 στοιχεία α) και ε) του κεφαλαίου αυτού.
- 0207 35 61 και 0207 35 63** Μηροί και τεμάχια μηρών
- Ο όρος «μηροί» καθορίζεται στην συμπληρωματική σημείωση 4 στοιχεία α) και στ) του κεφαλαίου αυτού.

- 0207 35 71** **Μέρη με την ονομασία «paletots χήνας ή πάπιας»**
Ο όρος μέρη με την ονομασία «paletots χήνας ή πάπιας» καθορίζεται στην συμπληρωματική σημείωση 4 στοιχεία θ) του κεφαλαίου αυτού.
- 0207 35 91** **Συκώτια άλλα από τα συκώτια «φουά-γκρα»**
Βλέπε τις επεξηγηματικές σημειώσεις του ΕΣ στην κλάση 0207, πρώτη παράγραφο.
- 0207 35 99** **Άλλα**
Οι επεξηγηματικές σημειώσεις της διάκρισης 0207 13 99 εφαρμόζονται αναλογικά (mutatis mutandis).
- 0207 36 11** **Χωρίς κόκαλα**
και
0207 36 15 Οι επεξηγηματικές σημειώσεις της διάκρισης 0207 13 10 εφαρμόζονται αναλογικά (mutatis mutandis).
- 0207 36 21** **Με κόκαλα**
έως
0207 36 79 Οι επεξηγηματικές σημειώσεις των διακρίσεων 0207 13 20 έως 0207 13 60 και 0207 35 71 εφαρμόζονται αναλογικά (mutatis mutandis).
- 0207 36 81** **Συκώτια**
έως
0207 36 89 Βλέπε τις επεξηγηματικές σημειώσεις του ΕΣ στην κλάση 0207, πρώτη παράγραφο.
- 0207 36 90** **Άλλα**
Οι επεξηγηματικές σημειώσεις της διάκρισης 0207 13 99 εφαρμόζονται αναλογικά (mutatis mutandis).
- 0208** **Άλλα κρέατα και παραπροϊόντα βρώσιμα, νωπά, διατηρημένα με απλή ψύξη ή κατεψυγμένα**
Η κλάση αυτή περιλαμβάνει αποκλειστικά τα νωπά, διατηρημένα με απλή ψύξη ή κατεψυγμένα κρέατα και βρώσιμα παραπροϊόντα που προέρχονται από τα ζώα της κλάσης 0106.
- 0208 10 10** **Κουνελιών κατοικιδίων**
Η διάκριση αυτή περιλαμβάνει τα κρέατα και βρώσιμα παραπροϊόντα των ζώων που υπάγονται στη διάκριση 0106 19 10.
- 0208 90 10** **Περιστεριών κατοικιδίων**
Η διάκριση αυτή περιλαμβάνει τα κρέατα και βρώσιμα παραπροϊόντα των κατοικιδίων περιστεριών (περιστέρια περιστέρωνα, περιστέρια διακόσμησης, ταχυδρομικά περιστέρια). Κατά συνέπεια, το κρέας και τα παραπροϊόντα των περιστεριών τα οποία στην επεξηγηματική σημείωση της διάκρισης 0106 39 10 χαρακτηρίζονται ως «μη κατοικίδια» εξαιρούνται από την παρούσα διάκριση και κατατάσσονται στη διάκριση 0208 90 30.
- 0208 90 30** **Κυνηγιού, άλλα από κουνελιών ή λαγών**
Μεταξύ των θηραμάτων που ανήκουν στη διάκριση αυτή μπορούν να αναφερθούν:
1. Από τα θηράματα με τρίχωμα: τα ελάφια, τα ζαρκάδια, τα πλατόνια, οι αίγαγροι των Πυρηναίων (*Rupicapra rupicapra*), οι άλκες, οι αντιλόπες — κατσίκες, οι αντιλόπες, οι γαζέλες, οι αρκούδες και τα καγκουρώ.
2. Από τα θηράματα με φτερά: τα αγριοπερίστερα, οι αγριόχηνες, οι αγριόπαπιες, οι πέρδικες, οι φασιανοί, οι μπεκάτσες, τα μπεκατσίνια, οι τσαλαπετεινοί, οι σιαριθρές και οι στρουθοκάμηλοι.
Το κρέας και τα βρώσιμα παραπροϊόντα των ζώων που συνήθως αποτελούν αντικείμενο θήρας (φασιανοί, στρουθοκάμηλοι, πλατόνια κ.λπ.) εξακολουθούν να κατατάσσονται ως κρέας και βρώσιμα παραπροϊόντα κυνηγιού, έστω και αν τα ζώα αυτά εκτρέφονται σε συνθήκες αιχμαλωσίας.
Το κρέας και τα βρώσιμα παραπροϊόντα των τaráνδων εξαιρούνται άπο την διάκριση αυτή (διάκριση 0208 90 60). Ωστόσο, κατατάσσονται στις παρούσες διακρίσεις το κρέας και τα βρώσιμα παραπροϊόντα ορισμένων ειδών τaráνδων [π.χ. το καριμπού (καναδικός τάρανδος)], εφόσον αποδειχθεί ότι τα εν λόγω κρέατα και βρώσιμα παραπροϊόντα προέρχονται από ζώα που ζούσαν σε άγρια κατάσταση και σκοτώθηκαν από κυνηγούς.
Οι παρούσες διακρίσεις δεν περιλαμβάνουν τα κρέατα και βρώσιμα παραπροϊόντα των άγριων κουνελιών (*Oryctolagus cuniculus*), ούτε των λαγών, τα οποία κατατάσσονται στη διάκριση 0208 10 90.

- 0208 90 60** **Ταράνδων**
Βλέπε τις επεξηγηματικές σημειώσεις στη διάκριση 0208 90 30, τρίτη παράγραφο.
- 0209 00** **Λαρδί χωρίς τα κρεάτινα μέρη, χοιρινό λίπος (ξίγκι) και λίπος πουλερικών, μη λειωμένα ούτε με άλλο τρόπο εκχυλισμένα, νωπά, διατηρημένα με απλή ψύξη, κατεψυγμένα, αλατισμένα ή σε άρμη, αποξεραμένα ή καπνιστά**
- 0209 00 11** **Λαρδί**
και
0209 00 19 Ο όρος «λαρδί» καθορίζεται στη συμπληρωματική σημείωση 2 Δ του παρόντος κεφαλαίου.
- 0209 00 30** **Λίπος χοιρινό**
Βλέπε τις επεξηγηματικές σημειώσεις του ΕΣ, κλάση 0209 δεύτερη παράγραφος.
- 0209 00 90** **Λίπος πουλερικών**
Βλέπε τις επεξηγηματικές σημειώσεις του ΕΣ, κλάση 0209 τρίτη παράγραφος.
- 0210** **Κρέατα και παραπροϊόντα σφαγίων, βρώσιμα, αλατισμένα ή σε άρμη, αποξεραμένα ή καπνιστά. Αλεύρια και σκόνες, βρώσιμα, από κρέατα ή παραπροϊόντα σφαγίων**
Η κλάση αυτή περιλαμβάνει τα κρέατα και παραπροϊόντα σφαγίων, αλατισμένα ή σε άρμη, αποξεραμένα ή καπνιστά, όλων των ζώων που υπάγονται στις κλάσεις από 0101 έως 0106· εξαιρούνται το λαρδί και το λίπος της κλάσης 0209 00.
Όσον αφορά τους όρους «αποξεραμένα ή καπνιστά» και «αλατισμένα ή σε άρμη», βλέπε συμπληρωματικές σημειώσεις 2 Ε και 7 του παρόντος κεφαλαίου.
- 0210 11 11** **Χοιρομέρια (ζαμπόν), ωμοπλάτες και τεμάχια αυτών, με κόκαλα**
έως
0210 11 90 Για τον ορισμό του όρου «με κόκαλα», βλέπε τις επεξηγηματικές σημειώσεις του ΕΣ για τη διάκριση 0210 11.
- 0210 11 11** **Χοίρων κατοικιδίων**
έως
0210 11 39 Οι όροι «χοιρομέρια» και «ωμοπλάτες» καθορίζονται στις συμπληρωματικές σημειώσεις 2 Α στοιχεία β) και δ) του παρόντος κεφαλαίου.
- 0210 11 11** **Αλατισμένα ή σε άρμη**
και
0210 11 19 Οι παρούσες διακρίσεις καλύπτουν μόνο τα χοιρομέρια, τις ωμοπλάτες και τα τεμάχιά τους, με κόκαλα, εφόσον προέρχονται από κατοικίδια χοιροειδή και ο τρόπος διατήρησής τους περιορίζεται σε βαθύ αλάτισμα ή πάστωμα. Ωστόσο, τα κρέατα αυτά μπορούν να αποξεραθούν ή να καπνιστούν ελαφρώς, με τον όρο ότι δεν είναι αποξεραμένα ή καπνισμένα κατά την έννοια των διακρίσεων 0210 11 31 και 0210 11 39 (συμπληρωματική σημείωση 2 Ε του παρόντος κεφαλαίου).
- 0210 11 31** **Αποξεραμένα ή καπνιστά**
και
0210 11 39 Οι παρούσες διακρίσεις περιλαμβάνουν τα χοιρομέρια, τις ωμοπλάτες και τα τεμάχιά τους, από τα οποία δεν έχουν αφαιρεθεί τα κόκαλα, και τα οποία προέρχονται από κατοικίδια χοιροειδή, ενώ η συντήρησή τους εξασφαλίζεται με διαδικασία αποξήρανσης ή καπνίσματος, έστω και αν οι εν λόγω μέθοδοι συντήρησης συνδυάζονται με προπεξεργασία του κρέατος με αλάτισμα ή πάστωμα. Αυτό συμβαίνει κυρίως με τα χοιρομέρια τα οποία αλατίζονται προτού υποβληθούν σε μερική αφυδάτωση, είτε στον ελεύθερο αέρα (χοιρομέρια τύπου Πάρμας ή Bayonne), είτε με κάπνισμα (χοιρομέρια τύπου Αρδενών).
Αντίθετα, τα κρέατα του εν λόγω είδους τα οποία έχουν μερικώς αφυδατωθεί αλλά η διατήρησή τους, εξασφαλίζεται ουσιαστικά με απλή ψύξη ή βαθιά κατάψυξη, υπάγονται στις διακρίσεις 0203 22 11 ή 0203 22 19.
- 0210 12 11** **Χοίρων κατοικιδίων**
και
0210 12 19 Οι όροι «κοιλιακή χώρα» (πανσέτα) και «τεμάχια αυτής» καθορίζονται στη συμπληρωματική σημείωση 2 Α στοιχείο ζ) και τη συμπληρωματική σημείωση 2 Β του παρόντος κεφαλαίου.
- 0210 12 11** **Αλατισμένα ή σε άρμη**
Εφαρμόζονται αναλογικά οι αντίστοιχες επεξηγηματικές σημειώσεις των διακρίσεων 0210 11 11 και 0210 11 19.

- 0210 12 19** **Αποξεραμένα ή καπνιστά**
Εφαρμόζονται αναλογικά οι αντίστοιχες επεξηγηματικές σημειώσεις των διακρίσεων 0210 11 31 και 0210 11 39.
- 0210 19 10** **Μισά σφάγια μπέικον ή τρία τέταρτα μπροστινό**
Οι όροι «μισά σφάγια μπέικον» και «τρία τέταρτα μπροστινό», με την έννοια που έχουν στην παρούσα διάκριση, καθορίζονται στη συμπληρωματική σημείωση 2 Α στοιχεία η) και θ) του παρόντος κεφαλαίου.
- 0210 19 20** **Τρία τέταρτα πισινό ή μεσαίο**
Οι όροι «τρία τέταρτα πισινό» και «μεσαίο» καθορίζονται στη συμπληρωματική σημείωση 2 Α στοιχεία ι) και κ) του παρόντος κεφαλαίου.
- 0210 19 30** **Μπροστινά μέρη και τεμάχια μπροστινών μερών**
Ο όρος «μπροστινό μέρος» καθορίζεται στη συμπληρωματική σημείωση 2 Α στοιχείο γ) του παρόντος κεφαλαίου.
- 0210 19 40** **Θωρακο-οσφυϊκή χώρα και τεμάχια αυτής**
Ο όρος «θωρακοοσφυϊκή χώρα» καθορίζεται στη συμπληρωματική σημείωση 2 Α στοιχεία ε) του παρόντος κεφαλαίου.
- 0210 19 60** **Μπροστινά μέρη και τεμάχια μπροστινών μερών**
Ο όρος «μπροστινό μέρος» καθορίζεται στη συμπληρωματική σημείωση 2 Α στοιχείο γ) του παρόντος κεφαλαίου.
- 0210 20 10** **Κρέατα βοοειδών**
και
0210 20 90
Οι διακρίσεις αυτές περιλαμβάνουν αποκλειστικά το κρέας των ζώων που υπάγονται στην κλάση 0102, αλατισμένο ή σε άρμη, αποξεραμένο ή καπνιστό· τα παραπροϊόντα σφαγίων βοοειδών κατατάσσονται στις διακρίσεις 0210 99 51 ή 0210 99 59.
- 0210 99 10** **Αλόγων, αλατισμένα ή σε άρμη ή και αποξεραμένα**
Η διάκριση αυτή περιλαμβάνει αποκλειστικά το κρέας των ζώων που υπάγονται στις διακρίσεις 0101 10 10, 0101 90 11 και 0101 90 19, αλατισμένο ή σε άρμη ή/και αποξεραμένο. Το καπνιστό κρέας αλόγου υπάγεται στη διάκριση 0210 99 39. Τέλος, τα παραπροϊόντα σφαγίων αλόγου, περιλαμβάνονται στη διάκριση 0210 99 80.
- 0210 99 21** **Προβατοειδών και αιγοειδών**
και
0210 99 29
Οι διακρίσεις αυτές περιλαμβάνουν το κρέας των ζώων που υπάγονται στην κλάση 0104, αλατισμένο ή σε άρμη, αποξεραμένο ή καπνιστό. Τα παραπροϊόντα των σφαγίων των ειδών αυτών υπάγονται στη διάκριση 0210 99 60.
- 0210 99 31** **Ταράνδων**
Βλέπε τις επεξηγηματικές σημειώσεις στην διάκριση 0208 90 30, τρίτη παράγραφο.
- 0210 99 49** **Άλλα**
Η παρούσα διάκριση περιλαμβάνει κυρίως τις κεφαλές ή μισές κεφαλές κατοικίδιων χοίρων, με ή χωρίς το μυαλό, τα μάγουλα ή τη γλώσσα, συμπεριλαμβανομένων και των τεμαγίων τους βλέπε συμπληρωματική σημείωση 2 Γ του παρόντος κεφαλαίου. Ο όρος «τεμάχια κεφαλών» καθορίζεται στην ίδια συμπληρωματική σημείωση, τρίτη παράγραφος.
Όσον αφορά τον όρο «παραπροϊόντα σφαγίων», βλέπε τις επεξηγηματικές σημειώσεις του ΕΣ, κλάση 0206.
- 0210 99 90** **Αλεύρια και σκόνες, κρεάτων ή παραπροϊόντων, βρώσιμα**
Η παρούσα διάκριση περιλαμβάνει επίσης τους σβόλους που παρασκευάζονται από τα αλεύρια και τις σκόνες αυτές.

ΚΕΦΑΛΑΙΟ 3

ΨΑΡΙΑ ΚΑΙ ΜΑΛΑΚΟΣΤΡΑΚΑ, ΜΑΛΑΚΙΑ ΚΑΙ ΑΛΛΑ ΑΣΠΟΝΔΥΛΑ ΥΔΡΟΒΙΑ

Γενικές παρατηρήσεις

1. Διευκρινίζεται ότι τα βαθιάς κατάψυξης ψάρια, καρκινοειδή, μαλάκια και άλλα ασπόνδυλα υδρόβια ακολουθούν την κατάταξη των κατεψυγμένων ψαριών και μαλακοστράκων, μαλακίων και άλλων ασπόνδυλων υδροβίων.
2. Το απλό ζεμάτισμα, που συνίσταται σε ελαφρή θερμική επεξεργασία η οποία δεν έχει ως αποτέλεσμα πραγματικό ψήσιμο των προϊόντων αυτού του κεφαλαίου, δεν επιφέρει μεταβολή της κατάταξής τους. Η διαδικασία αυτή εφαρμόζεται συχνά, πριν από την κατάψυξη, κυρίως για τους τόνους και τη σάρκα των μαλακοστράκων και των μαλακίων.
3. Εξαιρούνται από το κεφάλαιο 3:
 - α) Οι νυκτικές κύστεις, αποξηραμένες ή αλατισμένες, έστω και αν είναι κατάλληλες για την ανθρώπινη διατροφή (διάκριση 0511 91 10).
 - β) Τα ελαφρώς αλατισμένα, αποξηραμένα ή καπνιστά ψάρια τα οποία βυθίζονται σε φυτικό έλαιο με σκοπό να εξασφαλιστεί η προσωρινή διατήρησή τους — προϊόντα λεγόμενα «ημιδιατηρημένα» — (κλάση 1604).
 - γ) Τα ψάρια που απλώς μαρινάρονται με λάδι ή με ξύδι, έστω και χωρίς καμία άλλη επεξεργασία (κλάση 1604).
 - δ) Τα μαλακόστρακα που έχουν υποστεί θερμική επεξεργασία η οποία είναι επαρκής για την εξασφάλιση της πήξης των πρωτεϊνών τους (κλάση 1605).

0301

Ψάρια ζωντανά

0301 10 10

και

0301 10 90

Ψάρια για διακόσμηση

Βλέπε τις επεξηγηματικές σημειώσεις της διάκρισης 0301 10 του ΕΣ.

0301 10 10

Γλυκού νερού

Από τα ψάρια που ανήκουν στη διάκριση αυτή μπορούν να αναφερθούν μεταξύ άλλων τα εξής:

1. «το ψαρόψαρο» (*Hemigrammus ocellifer*).
2. το χρυσόψαρο (καράσσιος ο χρυσόχρους — *Carassius auratus*).
3. η τσουλίτσα και η μαύρη τσουλίτσα (*Mollenisia latiripinna* και *velifera*), ο πράσινος ξιφονούρης και η κόκκινη και λευκή ποικιλία του (*Xiphophorus helleri*), τα κόκκινα, χρυσόχρωμα, μαύρα και άσπρα πλατούδια (*Platyroscilus maculatus*) και τα υβρίδια του ξιφονούρι και του πλατουδιού (*Xiphophorus* και *Okattoiesukys*) και συγκεκριμένα ο μαύρος ξιφονούρης και ο ξιφονούρης του Βερολίνου.
4. η μπέττα ή καυγαδόψαρο του Σιάμ (*Betta splendens*), τα παραδεισόψαρα (*Macropodus opercularis* ή *viridi-auratus*), τα γκουράμι (*Trichogaster trichopterus*) και τα γκουράμι νάνοι (*Colisa lalia* και *fasciata*).
5. τα περόφυλλα (*Pterophyllum scalare* και *eimckei*).

0301 10 90

Θάλασσας

Στη διάκριση αυτή υπάγονται κυρίως:

1. οι χαιτοδοντίδες.
2. οι λαβρίδες.
3. οι σκαρίδες (*Scares*, *Pseudoscares*, *Scarichtys*).

0302 Ψάρια νοπιά ή διατηρημένα με απλή ψύξη, με εξαίρεση τα φιλέτα και άλλη σάρκα ψαριών της κλάσης 0304

0302 11 10 Πέστροφες (*Salmo trutta*, *Oncorhynchus mykiss*, *Oncorhynchus clarki*, *Oncorhynchus aguabonita*, *Oncorhynchus gilae*, *Oncorhynchus apache* και *Oncorhynchus chrysogaster*)
έως
0302 11 80

Στις διακρίσεις αυτές περιλαμβάνονται:

1. η θαλάσσια πέστροφα (*Salmo trutta trutta*).
2. η ποταμίσια ή κοινή πέστροφα (*Salmo trutta fario*).
3. η λιμνοπέστροφα (*Salmo trutta lacustris*).
4. η ιριδίζουσα ή αμερικάνικη πέστροφα (*Oncorhynchus mykiss*).
5. ο κηλιδόστικτος σολομός (*Oncorhynchus clarki*).
6. ο χρυσός σολομός (*Oncorhynchus aguabonita*).
7. ο σολομός του είδους *gilae* (*Oncorhynchus gilae*).
8. η πέστροφα του είδους *Oncorhynchus apache*.
9. η πέστροφα του είδους *Oncorhynchus chrysogaster*.

0302 12 00 Σολομοί Ειρηνικού (*Oncorhynchus nerka*, *Oncorhynchus gorbuscha*, *Oncorhynchus keta*, *Oncorhynchus tshawytscha*, *Oncorhynchus kisutch*, *Oncorhynchus masou* και *Oncorhynchus rhodurus*), σολομοί Ατλαντικού (*Salmo salar*) και σολομοί του Δούναβη (*Hucho hucho*)

Εκτός των σολομών του Ατλαντικού και του Δούναβη, στη διάκριση αυτή περιλαμβάνονται τα ακόλουθα είδη σολομών του Ειρηνικού:

1. ο κόκκινος σολομός ή σολομός Sockeye ή κόκκινος σολομός της Αλάσκας (*Oncorhynchus nerka*).
2. ο ροζ σολομός ή pink salmon ή καμπουροσολομός (*Oncorhynchus gorbuscha*).
3. ο σολομός keta ή σολομός σκύλος ή σολομός chum (*Oncorhynchus keta*).
4. ο βασιλικός σολομός ή σολομός chinook ή σολομός της Καλιφόρνιας ή ανοιξιάτικος σολομός (*Oncorhynchus tshawytscha*).
5. ο ασημοσολομός ή σολομός coho (*Oncorhynchus kisutch*).
6. ο γιαπωνέζικος σολομός ή Japanese cherry salmon (*Oncorhynchus masou*).
7. ο σολομός του είδους *Oncorhynchus rhodurus*.

0302 19 00 Άλλα

Μεταξύ των άλλων σολομοειδών του γλυκού νερού που υπάγονται στη διάκριση αυτή, μπορούν να αναφερθούν:

1. οι κορέγονες (ασπρόψαρα) κάθε είδους (*Coregonus clupeaformis*, *Coregonus fera*, *Coregonus albula*, *Coregonus lavaretus*).
2. το πεστροφίδι ή πεστροφοκούβιδο (*Coregonus oxyrinchus*).
3. ο σκίος ή σαλβελίνος (*Salvelinus alpinus*), ο κοινός σαλβελίνος που ονομάζεται «σολομός των πηγών» (*Salvelinus fontinalis*), και ο σαλβελίνος των λιμνών ή Namaycush ή Christivomer (*Salvelinus namaycush* ή *Christivomer namaycush*).

0302 21 10 Πλατύψαρα (*Pleuronectides*, *Bothides*, *Cynoglossides*, *Soleides*, *Scophthalmides* και *Citharides*), με εξαίρεση τα **έως**
0302 29 90 **σुकώτια, αυγά και σπέρματα**

Πρόκειται για ψάρια πεπλατυσμένα από τα δεξιά προς τα αριστερά (και όχι από πάνω προς τα κάτω όπως συμβαίνει με τα σελάχια), τα οποία μένουν ξαπλωμένα στη μία πλευρά ενώ τα μάτια τους βρίσκονται στην επάνω πλευρά.

- 0302 29 90** **Άλλα**
- Στη διάκριση αυτή ανήκουν κυρίως: το σιάκι (*Scophthalmus maximus* ή *Psetta maxima*), η φλίσα ή ρόμβος (*Scophthalmus rhombus*), η λιμάντα (*Pleuronectes limanda* ή *Limanda limanda*), η λασκαρίδα ή λεμονίδα (*Pleuronectes microcephalus* ή *Microstomus kitt*), ο κοινός ή ευρωπαϊκός πλάτιχθυσ ή πλαταρίδα (*Platichthys flesus* ή *Flesus flesus*).
- 0302 31 10**
και
0302 31 90 **Τόνοι λευκοί ή μακροπτερύγιοι (*Thunnus alalunga*)**
- Οι άσπροι ή μακροπτερύγιοι τόνοι αναγνωρίζονται από τα μεγάλα θωρακικά τους πτερύγια, τα οποία φθάνουν πέρα από το επίπεδο του πρωκτού, από τη σκούρα μπλε ράχη τους, καθώς επίσης και από τα πλευρά και την κοιλιά τους που έχουν χρώμα γκριζο-μπλε.
- 0302 32 10**
και
0302 32 90 **Τόνοι με κίτρινα πτερύγια (*Thunnus albacares*)**
- Οι τόνοι με κίτρινα πτερύγια αναγνωρίζονται εύκολα από το δρεπανοειδές σχήμα του πρωκτικού και του δεύτερου ραχιαίου πτερυγίου τους.
- 0302 33 10**
και
0302 33 90 **Παλαμίδες (*listaos* ή *bonites*)**
- Οι παλαμίδες [*Euthynnus* (*Katsuwonus*) *relamis*] χαρακτηρίζονται από την ύπαρξη τεσσάρων έως επτά βαθύχρωμων ταινιών κατά μήκος του στομασίου τους. Η πλάτη τους, σκούρου μπλε χρώματος, τονίζεται από μία ευδιάκριτη πράσινη ζώνη πάνω από το θωρακικό πτερύγιο, ζώνη η οποία ξεθωριάζει όσο προχωρεί προς το μέσο του σώματος. Τα πλευρά και η κοιλιά τους είναι αργυρού χρώματος, ενώ τα πτερύγια μικρά.
- Οι παρούσες διακρίσεις δεν περιλαμβάνουν τις παλαμίδες η ράχη των οποίων παρουσιάζει λοξές ραβδώσεις (*Sarda sarda*)· πράγματι τα ψάρια αυτά, νωπά ή διατηρημένα με απλή ψύξη, υπάγονται στη διάκριση 0302 69 99.
- 0302 40 00** **Ρέγγες (*Clupea harengus*, *Clupea pallasii*), με εξαίρεση τα σκώτια, αυγά και σπέρματα**
- Στα πλαίσια της διάκρισης αυτής, ο όρος «ρέγγα» υποδηλώνει αποκλειστικά τις κλουπίδες των ειδών *Clupea harengus* (ρέγγα του βορρά) και *Clupea pallasii* (ρέγγα του Ειρηνικού). Κατά συνέπεια, το ψάρι που ονομάζεται «ρέγγα των Ινδιών» (*Chirocentrus dorab*), όταν παρουσιάζεται σε νωπή κατάσταση ή διατηρημένο με απλή ψύξη, κατατάσσεται στη διάκριση 0302 69 99.
- 0302 50 10**
και
0302 50 90 **Μπακαλιάροι (*Gadus morhua*, *Gadus ogac*, *Gadus macrocephalus*), με εξαίρεση τα σκώτια, αυγά και σπέρματα**
- Οι μπακαλιάροι είναι ψάρια το μήκος των οποίων μπορεί να φθάσει το 1,5 m. Η ράχη τους έχει χρώμα λαδί με σκουρόχρωμες κηλίδες, ενώ η κοιλιά είναι ανοιχτόχρωμη με μία άσπρη γραμμή στα πλευρά. Έχουν τρία ραχιαία και ένα μικρό κοιλιακό πτερύγιο, καθώς και μουστάκι.
- 0302 61 10** **Σαρδέλες του είδους *Sardina pilchardus***
- Στη διάκριση αυτή υπάγονται οι μεγαλόσωμες ενήλικες σαρδέλες (μήκους μέχρι 25 εκατοστών), που είναι γνωστές με την ονομασία «Pilchards».
- 0302 61 80** **Σαρδελόρεγγες (*Sprattus sprattus*)**
- Στα πλαίσια της διάκρισης αυτής, ο όρος «σαρδελόρεγγα» υποδηλώνει αποκλειστικά τις κλουπίδες του είδους *Sprattus sprattus* στα ψάρια αυτά, που συγγενεύουν με τη ρέγγα αλλά έχουν πολύ μικρότερο μέγεθος, δίνεται συχνά η λανθασμένη ονομασία «αντζούγιες Νορβηγίας».
- 0302 63 00** **Γάδοι μαύροι (*Pollachius virens*)**
- Οι μαύροι γάδοι είναι επίσης γνωστοί και με την ονομασία «πολλάκες» ή «καρβούνες».
- 0302 65 20** **Σκυλόψαρα (*Squalus acanthias*)**
- Τα σκυλόψαρα είναι καρχαριοειδή με ακανθώδη ραχιαία απόφυση και με πλευρικές βραγχιακές σχισμές που βρίσκονται πάνω από τα θωρακικά πτερύγια· το σώμα τους είναι στρογγυλό και λείο, η ράχη γκρίζα και η κοιλιά άσπρη, ενώ το μήκος τους δεν υπερβαίνει το ένα μέτρο.
- 0302 65 95** **Άλλες**
- Στη διάκριση αυτή υπάγονται κυρίως ο γαλιός του βυθού (*Galeorhinus galeus* ή *Galeus canis*).

0302 66 00**Χέλια (*Anguilla spp.*)**

Στα πλαίσια διάκρισης, ο όρος «χέλια» υποδηλώνει αποκλειστικά τα κατά κυριολεξία χέλια (*Anguilla spp.*) και κυρίως: το ευρωπαϊκό χέλι (*Anguilla anguilla*) στις δύο μορφές του (το μεγαλοκέφαλο χέλι και το χέλι με μυτερό ρύγχος ή «μακρομούσουδο») και τα χέλια της Αμερικής (*Anguilla rostrata*), της Ιαπωνίας (*Anguilla japonica*) και της Αυστραλίας (*Anguilla australis*).

Κατά συνέπεια, δεν περιλαμβάνονται στη διάκριση αυτή τα ψάρια στα οποία προσδίδεται λανθασμένα η ονομασία χέλια, όπως είναι το μουγκρί που ονομάζεται «χέλι της θάλασσας» (*Conger conger*), η σμέρνα ή «μυρόχελο» (*Muraena helena*), και τα σπαθόψαρα ή θεριά (*Ammodytes spp.*) που συχνά ονομάζονται «χέλια της άμμου»· αυτά τα τρία είδη ψαριών υπάγονται στη διάκριση 0302 69 99.

0302 69 18**Άλλα**

Από τα άλλα ψάρια του γλυκού νερού που υπάγονται στη διάκριση αυτή μπορούν να αναφερθούν:

1. τα γληνιά ή τίγγες (*Tinca tinca*)·
2. τα κυπρινοειδή (μαρίτσες ή μπριάνες ή βάρβοι) (*Barbus spp.*)·
3. οι πέρκες: η κοινή πέρκα (*Perca fluviatilis*), τα περκόχανα (*Micropterus spp.*), το ηλιόψαρο (*Lepomis gibbosus*) και η ακερίνη ή πετρόχανο (*Gymnocephalus cernuus* ή *Acerina cernua*)·
4. το κοινό σκαθάρι ή αβραμίδα (*Abramis brama*) και το ασημένιο σκαθάρι (*Blicca bjoerkna*)·
5. οι τούρνες των ειδών *Esox spp.* και *Lepisosteus spp.*·
6. οι λευκίσκοι ή ουγλιά (αλβρύνιοι) (*Alburnus alburnus*), οι κοινοί κωβιοί (*Gobio gobio*), οι κωβιοί του Δούναβη (*Gobio uranoscopus*), οι κόττοι (*Cottus gobio*) και η ποταμίσια λότα ή φλασκόψαρο (*Lota lota*)·
7. οι γαλέοι ποταμού ή μικροί γαλέοι (λάμπραινες) (*Lampetra fluviatilis*, *Lampetra planeri*)·
8. τα «άσπρα ψάρια» των ειδών *Leuciscus spp.*, *Rutilus spp.* και *Idus spp.*: γόρδονοι (τσιρώνια), σκουρόχρωμος ιστίουρος (γληνούδι), χρυσόχρωμος ιστίουρος ή κόκκινος γόρδονος, πλατίτσες ή καράσσιοι ή κουβίδια, κεφαλούδια (σκαρδίνιοι) ή γληνιά (καλαμιθρες)·
9. θύμαλλοι ή γαλαζόψαρα (*Thymallus spp.*)·
10. το ποταμολάβρακο (*Stizostedion lucioperca*).

0302 69 99**Άλλα**

Από τα ψάρια της θάλασσας που υπάγονται στην παρούσα διάκριση μπορούν να αναφερθούν:

1. Οι γάδοι (*Trisopterus luscus* και *Trisopterus esmarki*)·
2. Τα λαυράκια (*Dicentrarchus puntatus*), οι χάνοι (*Serranus spp.*) και οι ροφοί (*Epinephelus spp.*)·
3. Η κουτσομούρα (*Mullus barbatus*) και το μπαρμπούνι (*Mullus surmuletus*)·
4. Τα λιθρίνια ή τρίγλες (*Trigla*, *Eutrigla*, *Aspitrigla*, *Lepidotrigla* και *Trigloporus spp.*)·
5. Οι σκορπιοί (*Scorpaena spp.*)·
6. Ο γαλέος θάλασσας ή μεγάλος γαλέος (πετρόμυζο) (*Petromyzon marinus*)·
7. Οι σφύραινες ή μπεκάτσες της θάλασσας (*Belone belone*) και οι δράκαινες (*Trachinus spp.*)·
8. Τα σελάχια (*Raja* ή *Raia spp.*)·
9. Οι όσμηροι ή αθερίνες (*Osmerus spp.*)·
10. Ο καπελάνος (*Mallotus villosus*).
11. Τα ψάρια του είδους *Kathetostoma giganteum*.

0302 70 00**Συκώτια, αυγά και σπέρματα**

Εφόσον είναι κατάλληλα για την ανθρώπινη διατροφή είτε από τη φύση τους είτε λόγω του τρόπου παρουσιάσής τους, τα συκώτια, τα αυγά και τα σπέρματα ψαριών, νωπά ή διατηρημένα με απλή ψύξη, εξακολουθούν να κατατάσσονται στην παρούσα διάκριση ακόμη και αν προορίζονται για βιομηχανική χρήση.

- 0303 Ψάρια κατεψυγμένα, με εξαίρεση τα φιλέτα και άλλη σάρκα ψαριών της κλάσης 0304**
- Οι διατάξεις που αναφέρθηκαν προηγουμένως για τις διακρίσεις της κλάσης 0302 εφαρμόζονται αναλογικά και στις διακρίσεις της παρούσας κλάσης.
- 0304 Φιλέτα και άλλη σάρκα ψαριών (έστω και αλεσμένα), νωπά, διατηρημένα με απλή ψύξη ή κατεψυγμένα**
- 0304 11 10 Φιλέτα**
- Βλέπε τις επεξηγηματικές σημειώσεις της κλάσης 0304 του ΕΣ (1).
- Υπάγονται επίσης στις διακρίσεις αυτές και τα τεμαχισμένα φιλέτα, εφόσον είναι δυνατό να διαπιστωθεί ότι τα εν λόγω τεμάχια προέρχονται από φιλέτα.
- Υπάγονται επίσης στην παρούσα διάκριση τεμάχια από την ανατομική δεξιά και αριστερή πλευρά του ψαριού, δηλαδή τα μέρη του ψαριού που είναι γνωστά ως φιλέτα. Ορισμένες φορές τα εν λόγω τεμάχια κόβονται απευθείας από το ψάρι ή από μέρος του ψαριού χωρίς πρώτα να κόβεται ένα ολόκληρο φιλέτο.
- 0304 12 10 Φιλέτα**
- Βλέπε τις επεξηγηματικές σημειώσεις στην διάκριση 0304 11 10.
- 0304 19 01
έως
0304 19 39 Φιλέτα**
- Βλέπε τις επεξηγηματικές σημειώσεις της κλάσης 0304 του ΕΣ.
- Υπάγονται επίσης στις διακρίσεις αυτές και τα τεμαχισμένα φιλέτα, εφόσον είναι δυνατό να διαπιστωθεί ότι τα εν λόγω τεμάχια προέρχονται από φιλέτα. Τα είδη που χρησιμοποιούνται συχνότερα για το σκοπό αυτό είναι η πέστροφα, ο σολομός, ο μπακαλιάρος, ο καλλιάριας, ο μαύρος γάδος, ο σεβαστός (σκορπιός του βορρά), ο γάδος, το σαυρίδι, η τσιπούρα, η γλώσσα, το πησσί, το σιάκι, η μουρούνα, ο τόνος, το σκουμπρί, η ρέγγα και η αντζούγια.
- Υπάγονται επίσης στις διακρίσεις αυτές τεμάχια από την ανατομική δεξιά και αριστερή πλευρά του ψαριού, δηλαδή τα μέρη του ψαριού που είναι γνωστά ως φιλέτα. Ορισμένες φορές τα εν λόγω τεμάχια κόβονται απευθείας από το ψάρι ή από μέρος του ψαριού χωρίς πρώτα να κόβεται ένα ολόκληρο φιλέτο. Αυτό μπορεί να συμβαίνει σε περιπτώσεις μεγάλων ψαριών, όπως π.χ. τόνος κ.ά.
- 0304 19 39 Άλλα**
- Υπάγονται κυρίως στη διάκριση αυτή τα φιλέτα γλώσσας, ζαγκετών (*Pleuronectes platessa*) και ρέγγας.
- 0304 21 00
έως
0304 29 99 Φιλέτα κατεψυγμένα**
- Βλέπε τις επεξηγηματικές σημειώσεις των διακρίσεων 0304 19 01 έως 0304 19 39.
- Οι εν λόγω διακρίσεις καλύπτουν επίσης τα κατεψυγμένα προϊόντα που αποτελούνται από φιλέτα ή τεμάχια φιλέτων (συνήθως από μπακαλιάρο), έστω και αναμειγμένα με μικρή ποσότητα (το πολύ 20 %) μικρών κομματιών ψαριών του ίδιου είδους τα οποία προστίθενται για να γεμίζουν τα κενά διαστήματα που υπάρχουν στο εσωτερικό των παραπάνω προϊόντων. Προορισμός των εν λόγω προϊόντων είναι η κοπή τους σε μικρότερα τεμάχια (μερίδες, δάκτυλα κ.λπ.) και η συσκευασία τους για τη λιανική πώληση.
- 0304 99 10 Σουρίμι**
- Το «σουρίμι» είναι ένα ενδιάμεσο προϊόν που τίθεται σε εμπορία σε κατεψυγμένη κατάσταση και το οποίο συνίσταται από μια λευκάζουσα πάστα, με πρακτικώς καθόλου οσμή ή γεύση και παρασκευασμένη από λεπτοκομμένη, πλυμένη και κοσκινισμένη σάρκα ψαριού. Το διαδοχικό πλύσιμο απομακρύνει το περισσότερο λίπος και τις υδατοδιαλυτές πρωτεΐνες. Για τη βελτίωση της στερεότητας του προϊόντος και για τη σταθεροποίησή του προστίθενται, πριν καταψυχθεί το «σουρίμι», μικρές ποσότητες προσθέτων (π.χ. ζάχαρη, αλάτι, σορβιτόλη, διφωσφορικό ή τριφωσφορικό άλας).
- Τα παρασκευάσματα με βάση το «σουρίμι» δεν υπάγονται σε αυτήν την κλάση (διάκριση 1604 20 05).

- 0305** **Ψάρια αποξηραμένα, αλατισμένα ή σε άρμη. Ψάρια καπνιστά, έστω και ψημένα πριν ή κατά τη διάρκεια του καπνίσματος. Αλεύρια, σκόνες και συσσωματωμένα προϊόντα με μορφή σβόλων (πελέτες) ψαριών, κατάλληλα για τη διατροφή των ανθρώπων**
- 0305 10 00** **Αλεύρια, σκόνες και συσσωματωμένα προϊόντα με μορφή σβόλων (πελέτες) ψαριών, κατάλληλα για τη διατροφή των ανθρώπων**
- Τα αλεύρια και οι σκόνες ψαριών γίνονται συνήθως βρώσιμα αφού υποστούν κατεργασία αφαίρεσης των ελαίων και εξουδετέρωσης της οσμής τους, συχνά δε αποκαλούνται ως «συμπύκνωμα ιχθυοπρωτεϊνών».
- Η διάκριση αυτή καλύπτει επίσης το προϊόν που είναι γνωστό με το όνομα «στιγμαϊά σκόνη ψαριών», και το οποίο λαμβάνεται από σάρκα νωπών ή διατηρημένων με απλή ψύξη ψαριών, η οποία κόβεται σε μικρά τεμάχια, υφίσταται πολύ λεπτή άλεση και ξεραίνεται.
- 0305 30 11** **Φιλέτα ψαριών αποξηραμένα, αλατισμένα ή σε άρμη αλλά όχι καπνιστά**
έως
0305 30 90
- Η επεξηγηματική σημείωση των διακρίσεων 0304 19 01 έως 0304 19 39 εφαρμόζεται αναλογικά. Τα καπνιστά φιλέτα ψαριών υπάγονται στις διακρίσεις 0305 41 00 έως 0305 49 80.
- 0305 41 00** **Ψάρια καπνιστά, στα οποία περιλαμβάνονται και τα φιλέτα**
έως
0305 49 80
- Βλέπε την πέμπτη παράγραφο στις επεξηγηματικές σημειώσεις της κλάσης 0305 του ΕΣ.
- 0305 63 00** **Γαύροι (*Engraulis spp.*)**
- Στη διάκριση αυτή ανήκουν οι αντζούγιες σε άρμη οι οποίες δεν έχουν υποστεί καμία άλλη προεπεξεργασία. Τοποθετούνται σε μικρά βαρελάκια, σε πλατύστομες φιάλες και συχνά σε στεγανά μεταλλικά δοχεία, χωρίς να υποβάλλονται σε καμία θερμική επεξεργασία μετά το κλείσιμο του δοχείου.
- 0306** **Μαλακόστρακα, έστω και χωρίς το όστρακό τους, ζωντανά, νωπά, διατηρημένα με απλή ψύξη, κατεψυγμένα, αποξηραμένα, αλατισμένα ή σε άρμη. Μαλακόστρακα με το όστρακό τους, βρασμένα σε νερό ή ατμό, έστω και διατηρημένα με απλή ψύξη, κατεψυγμένα, αποξηραμένα, αλατισμένα ή σε άρμη. Αλεύρια, σκόνες και συσσωματωμένα προϊόντα με μορφή σβόλων (πελέτες) μαλακοστράκων, κατάλληλα για τη διατροφή των ανθρώπων**
- Υπάγονται επίσης στην κλάση 1605 τα μαλακόστρακα, με ή χωρίς το όστρακό τους, που έχουν υποστεί επεξεργασία καπνίσματος, καθώς και τα μαγειρευμένα μαλακόστρακα χωρίς το όστρακό τους (για παράδειγμα οι καθαρισμένες ουρές γαρίδων που έχουν υποστεί έψηση και έχουν καταψυχθεί.
- Υπάγονται επίσης στην κλάση 1605 τα τμήματα καβουριών (π.χ. οι δαγκάνες), εν μέρει χωρίς το όστρακό τους και βρασμένα στο νερό ή στον ατμό, που μπορούν να καταναλωθούν απευθείας χωρίς συμπληρωματική αφαίρεση του οστράκου.
- 0306 11 10** **Καραβίδες (*Palinurus spp.*, *Panulirus spp.*, *Jasus spp.*)**
και
0306 11 90
- Οι караβίδες, αντίθετα με τους αστακούς, έχουν κοκκινωπό χρώμα και οι δαγκάνες τους είναι μικρές, αλλά έχουν εξαιρετικά αναπτυγμένες κεραιές. Εξάλλου, το κέλυφός τους έχει εξογκώματα και αγκάδια.
- 0306 11 10** **Ουρές караβίδων**
- Η διάκριση αυτή περιλαμβάνει τις ουρές караβίδων που έχουν το κέλυφός τους, έστω και διαιρεμένες σε δυό μέρη, καθώς και τις χωρίς κέλυφος ουρές.
- 0306 11 90** **Άλλα**
- Η διάκριση αυτή περιλαμβάνει τις караβίδες με το κέλυφός τους, ολόκληρες ή διαιρεμένες κατά μήκος, καθώς και την σάρκα των караβίδων.
- 0306 12 10** **Αστακοί (*Homarus spp.*)**
και
0306 12 90
- Οι αστακοί είναι μαλακόστρακα που έχουν μεγάλες δαγκάνες. Όταν είναι άψητοι, το χρώμα τους είναι σκούρο μπλε με άσπρες ή κιτρινωπές ραβδώσεις· το κόκκινο χρώμα τους εμφανίζεται μόνο με το ψήσιμο.
- Οι διάφορες μορφές με τις οποίες οι αστακοί παρουσιάζονται στο εμπόριο είναι σχεδόν ίδιες με εκείνες των караβίδων.

- 0306 13 10**
έως
0306 13 80
- Γαρίδες**
- Οι διακρίσεις αυτές περιλαμβάνουν:
1. τις λεγόμενες «ροζ» γαρίδες στις οποίες μερικές φορές δίνεται λανθασμένα το όνομα «γάμπαρη» — (παρά το ότι ορισμένες ποικιλίες παίρνουν το ροζ ή το κόκκινο χρώμα μόνο με το ψήσιμο), της οικογένειας των πανδαλιδών·
 2. τις γκριζες γαρίδες του γένους *Crangon*·
 3. τις γαρίδες που ανήκουν στις οικογένειες των παλαιμονιδών και πενεϊδών. Από τις γαρίδες αυτές, αναφέρονται συχνά η πραγματική γάμπαρη «*Palaemon serratus*» και η βασιλική γαρίδα ή караμότα (*Pennaeus caramota* ή *Pennaeus kerathurus*).
- 0306 14 10**
έως
0306 14 90
- Καβούρια**
- Στην κατηγορία των «καβουριών» ανήκει μεγάλη ποικιλία μαλακοστράκων διαφόρων μεγεθών, τα οποία έχουν δαγκάνες και διακρίνονται από τις караβίδες, τους αστακούς, τις γαρίδες, τους μικρούς αστακούς Νορβηγίας και τις караβίδες του γλυκού νερού από την έλλειψη της σαρκώδους αρθρωτής ουράς η οποία χαρακτηρίζει τα εν λόγω είδη.
- 0306 14 90**
- Άλλα**
- Η παρούσα διάκριση περιλαμβάνει, εκτός από τα θαλασσινά καβούρια της Ευρώπης, όπως είναι το θαλασσινό καβούρι του γένους *Portunus ruber* και η καβουρομάνα ή σφαλάγγι του γένους (*Maia squinado*), και μεγάλο αριθμό άλλων ειδών (*Cancer*, *Carcinus*, *Portunus*, *Neptunus*, *Charybdis*, *Scylla*, *Erimacrus*, *Limulus*, *Maia*, *Menippe* spp., κυρίως), καθώς και το καβούρι του γλυκού νερού που είναι γνωστός ως «κινεζικός κάβουρας» (*Eriocheir sinensis*).
- 0306 19 10**
- Καραβίδες του γλυκού νερού**
- Οι караβίδες του γλυκού νερού είναι μαλακόστρακα τα κυριότερα είδη των οποίων ανήκουν στα γένη *Astacus*, *Cambarus*, *Orcopectes* και *Pacifastacus*.
- Στις διακρίσεις αυτές υπάγονται επίσης και οι ουρές των караβιδών του γλυκού νερού.
- 0306 19 30**
- Μικροί αστακοί Νορβηγίας (*Nephrops norvegicus*)**
- Οι μικροί αστακοί Νορβηγίας είναι μικρά μαλακόστρακα που αναγνωρίζονται από τις μακριές, λεπτές και πρισματικές δαγκάνες τους.
- 0306 21 00**
- Καραβίδες (*Palinurus* spp., *Panulirus* spp., *Jasus* spp.)**
- Βλέπε τις επεξηγηματικές σημειώσεις των διακρίσεων 0306 11 10 και 0306 11 90.
- 0306 22 10**
έως
0306 22 99
- Αστακοί (*Homarus* spp.)**
- Βλέπε τις επεξηγηματικές σημειώσεις των διακρίσεων 0306 12 10 και 0306 12 90.
- 0306 23 10**
έως
0306 23 90
- Γαρίδες**
- Βλέπε τις επεξηγηματικές σημειώσεις των διακρίσεων 0306 13 10 έως 0306 13 80.
- 0306 24 30**
και
0306 24 80
- Καβούρια**
- Βλέπε τις επεξηγηματικές σημειώσεις των διακρίσεων 0306 14 10 έως 0306 14 90.
- 0306 24 80**
- Άλλα**
- Η παρούσα διάκριση περιλαμβάνει, εκτός από τα θαλασσινά καβούρια της Ευρώπης, όπως είναι το θαλασσινό καβούρι του γένους *Portunus ruber* και η καβουρομάνα ή σφαλάγγι του γένους (*Maia squinado*), και μεγάλο αριθμό άλλων ειδών (*Paralithodes camchaticus*, *Callinectes sapidus*, *Cancer*, *Carcinus*, *Chionoecetes* spp., *Portunus*, *Neptunus*, *Charybdis*, *Scylla*, *Erimacrus*, *Limulus*, *Maia*, *Menippe* spp., κυρίως), καθώς και το καβούρι του γλυκού νερού που είναι γνωστός ως «κινεζικός κάβουρας», (*Eriocheir sinensis*).

- 0306 29 10** **Καραβίδες του γλυκού νερού**
 Βλέπε τις επεξηγηματικές σημειώσεις της διάκρισης 0306 19 10.
- 0306 29 30** **Μικροί αστακοί Νορβηγίας (*Nephrops norvegicus*)**
 Βλέπε τις επεξηγηματικές σημειώσεις της διάκρισης 0306 19 30.
- 0307** **Μαλάκια, έστω και χωρισμένα από το κοχύλι τους, ζωντανά, νωπά, διατηρημένα με απλή ψύξη, κατεψυγμένα, αποξηραμένα, αλατισμένα ή σε άρμη. Ασπόνδυλα υδρόβια, άλλα από τα μαλακόστρακα και τα μαλάκια, ζωντανά, νωπά, διατηρημένα με απλή ψύξη, κατεψυγμένα, αποξηραμένα, αλατισμένα ή σε άρμη. Αλεύρια, σκόνες και συσσωματωμένα προϊόντα με μορφή σβόλων (πελέτες) ασπόνδυλων υδρόβιων άλλων από τα μαλακόστρακα, κατάλληλα για τη διατροφή των ανθρώπων**
- 0307 10 10 και 0307 10 90** **Στρείδια**
 Οι διακρίσεις αυτές καλύπτουν αποκλειστικά τα δίθυρα μαλάκια των γενών *Ostrea*, *Crassostrea* (που ονομάζεται επίσης και *Gryphaea*) και *Psycnodonta*.
 Μεταξύ των μαλακίων αυτών διακρίνονται συνήθως τα επίπεδα στρείδια (του γένους *Ostrea*) από τα στρείδια με ανώμαλο όστρακο, όπως είναι τα λεγόμενα «πορτογαλικά» στρείδια (*Crassostrea angulata*) και τα στρείδια της Βιργινίας (*Crassostrea virginica*).
- 0307 10 10** **Επίπεδα στρείδια (*Ostrea* spp.) ζωντανά, που δεν ζυγίζουν μαζί με το όστρακο περισσότερο από 40 g ανά τεμάχιο**
 Στη διάκριση αυτή ανήκουν αποκλειστικά τα νεαρά στρείδια του γένους *Ostrea* που δεν ζυγίζουν περισσότερο από 40 γραμμάρια το τεμάχιο (συμπεριλαμβανομένου και του οστράκου). Τα επίπεδα στρείδια της Ευρώπης ανήκουν γενικά στο είδος *Ostrea edulis*. Υπάρχουν όμως και άλλα είδη, όπως κυρίως τα στρείδια της οικογένειας *Ostrea lurida* στη δυτική ακτή της Βόρειας Αμερικής και τα στρείδια του είδους *Ostrea chilensis* στη Χιλή.
- 0307 10 90** **Άλλα**
 Στη διάκριση αυτή κατατάσσονται τα στρείδια του γένους *Ostrea* που ζυγίζουν περισσότερο από 40 γραμμάρια το τεμάχιο, καθώς και όλα τα νεαρά ή ενήλικα στρείδια του γένους *Crassostrea* (που ονομάζονται επίσης *Gryphaea*) και του γένους *Psycnodonta*.
 Στο γένος *Crassostrea* ανήκουν κυρίως το πορτογαλικό στρείδι ή *Crassostrea angulata*, το ιαπωνικό στρείδι ή *Crassostrea gigas* και το ονομαζόμενο «αμερικανικό» στρείδι ή *Crassostrea virginica*.
- 0307 91 00 έως 0307 99 90** **Άλλα, στα οποία περιλαμβάνονται τα αλεύρια, οι σκόνες και τα συσσωματωμένα προϊόντα με μορφή σβόλων (πελέτες), ασπόνδυλων υδρόβιων άλλων από τα μαλακόστρακα, κατάλληλα για τη διατροφή των ανθρώπων**
 Στις διακρίσεις αυτές υπάγονται κυρίως:
1. Τα θαλασσινά σαλιγκάρια όπως το βούκινο (*Buccinum undatum*).
 2. Τα κολύκια ή καρφιά (*Littorina* και *Lunatia* spp.).
 3. Τα αμπαλόνια ή αυτιά της θάλασσας (*Haliotis tuberculata*).
 4. Οι πελωρίδες ή αχιβάδες (*Scrobicularia plana*), τα χάβαρα ή ψευδοπελωρίδες (*Macra* spp.) και τα κυδόνια ή καρδιές (*Cardium* spp.).
 5. Οι σωλήνες (*Solen* spp.), και κυρίως τα είδη *Solen marginatus*, *Solen siliqua* και *Solen ensis*, καθώς και τα σκληρά κυδόνια (*Venus mercenaria* και *Venus verrucosa*).
 6. Τα ασπόνδυλα υδρόβια, άλλα από τα μαλακόστρακα και τα μαλάκια που κατονομάζονται ή περιλαμβάνονται στις διακρίσεις 0307 10 10 έως 0307 60 00, και συγκεκριμένα οι αχινοί, οι ολοθούριοι, οι μέδουσες και οι σουπιές του είδους *Sepia pharaonis*.

ΚΕΦΑΛΑΙΟ 4

ΓΑΛΑ ΚΑΙ ΠΡΟΪΟΝΤΑ ΓΑΛΑΚΤΟΚΟΜΙΑΣ. ΑΥΓΑ ΠΤΗΝΩΝ. ΜΕΛΙ ΦΥΣΙΚΟ. ΠΡΟΪΟΝΤΑ ΒΡΩΣΙΜΑ ΖΩΙΚΗΣ ΠΡΟΕΛΕΥΣΗΣ, ΠΟΥ ΔΕΝ ΚΑΤΟΝΟΜΑΖΟΝΤΑΙ ΟΥΤΕ ΠΕΡΙΛΑΜΒΑΝΟΝΤΑΙ ΑΛΛΟΥ**Γενικές παρατηρήσεις**

Τα καζεϊνικά άλατα που προέρχονται από την καζεΐνη του γάλακτος χρησιμοποιούνται, για παράδειγμα, ως γαλακτοματοποιητές, (καζεϊνικό νάτριο) ή ως πηγές πρωτεϊνών (καζεϊνικό ασβέστιο). Τα προϊόντα που περιέχουν καζεϊνικά άλατα σε ποσοστό ανώτερο του 3 % κατά βάρος επί της ξηράς ύλης εξαιρούνται από τις κλάσεις 0401 έως 0404, καθώς τα εν λόγω καζεϊνικά άλατα δεν περιέχονται φυσιολογικά στο γάλα σε αυτό το ποσοστό (βλ. ειδικότερα την κλάση 1901).

0401 Γάλα και κρέμα γάλακτος (ανθόγαλα) που δεν είναι συμπυκνωμένα και δεν περιέχουν ζάχαρη ή άλλα γλυκαντικά

Εφόσον δεν έχουν υποστεί άλλες προσθήκες παρά μόνο τις προβλεπόμενες από τις επεξηγηματικές σημειώσεις του ΕΣ, γενικές παρατηρήσεις, δεύτερη παράγραφος, η παρούσα κλάση καλύπτει κυρίως:

1. Το μη επεξεργασμένο πλήρες γάλα, καθώς επίσης και το αποκορυφωμένο γάλα·
2. Το παστεριωμένο γάλα, δηλαδή το γάλα η δυνατότητα διατήρησης του οποίου βελτιώνεται χάρη σε μερική εξαφάνιση της μικροβιακής χλωρίδας μέσω θερμικής επεξεργασίας·
3. Το αποστειρωμένο γάλα (συμπεριλαμβανομένου και του γάλακτος τύπου UHT) που έχει μεγαλύτερη διάρκεια διατήρησης και στο οποίο η μικροβιακή χλωρίδα έχει αφαιρεθεί σχεδόν ολοσχερώς μέσω εντατικότερης θερμικής επεξεργασίας·
4. Το ομογενοποιημένο γάλα στο οποίο τα λιπαρά σφαιρίδια του φυσικού γαλακτώματος διασπώνται —με μηχανικά μέσα, σε συνθήκες πολύ υψηλής πίεσης, και σε συνδυασμό με θερμική επεξεργασία— σε σφαιρίδια πολύ μικρότερης διαμέτρου, με αποτέλεσμα να αποφεύγεται εν μέρη ο σχηματισμός κρέμας·
5. Το πεπτονισμένο ή πεψινισμένο γάλα, δηλαδή το γάλα, η δυνατότητα χώνευσης του οποίου βελτιώνεται με μετασχηματισμό των πρωτεϊνών μέσω της προσθήκης πεπινών·
6. Την κρέμα, δηλαδή το λιπαρό στρώμα που σχηματίζεται φυσιολογικά στην επιφάνεια του γάλακτος σε κατάσταση ηρεμίας, μέσω της αργής συσσωμάτωσης των λιπαρών σφαιριδίων του γαλακτώματος. Η κρέμα αυτή, η οποία μπορεί να αφαιρεθεί είτε με το χέρι είτε με φυγοκέντριση του γάλακτος (με συσκευή αποβουτύρωσης), περιέχει, εκτός από τα υπόλοιπα συστατικά του γάλακτος, και αρκετά υψηλή ποσότητα λιπαρών ουσιών (η οποία υπερβαίνει κανονικά το 10 % κατά βάρος). Εξάλλου, ορισμένες σύγχρονες μέθοδοι φυγοκέντρισης επιτρέπουν τη λήψη κρεμών η περιεκτικότητα των οποίων σε λιπαρές ουσίες μπορεί να υπερβαίνει το 50 % κατά βάρος.

Ως «μη συμπυκνωμένη» κρέμα κατά την έννοια της παρούσας κλάσης, θεωρείται η κρέμα η οποία, ανεξάρτητα από την περιεκτικότητά της σε λιπαρές ουσίες, έχει ληφθεί αποκλειστικά και μόνο:

- α) είτε με αποκορύφωση στην επιφάνεια του γάλακτος·
- β) είτε με φυγοκέντριση.

Αντίθετα, οι κρέμες, η συμπύκνωση των οποίων επιτυγχάνεται με άλλες μεθόδους, όπως είναι π.χ. η αφυδάτωση του γάλακτος με την υποβολή του σε θερμική επεξεργασία, υπάγονται στην κλάση 0402.

0402 Γάλα και κρέμα γάλακτος (ανθόγαλα), συμπυκνωμένα ή με προσθήκη ζάχαρης ή άλλων γλυκαντικών

Η κλάση αυτή περιλαμβάνει το γάλα σε σκόνη στο οποίο έχει επαναπροστεθεί ουσία απολυμαντικής φυγοκέντρισης, με την προϋπόθεση ότι δεν έχει διαταραχθεί η αναλογία των φυσικών συστατικών του γάλακτος (αν δεν πληροί την προϋπόθεση αυτή, το προϊόν κατατάσσεται στην κλάση 0404).

Τα προϊόντα που περιέχουν λεκιθίνη σόγιας (γαλακτοματοποιητής) σε ποσοστό ανώτερο του 3 % κατά βάρος επί της ξηράς ύλης εξαιρούνται από την κλάση αυτή.

Βλέπε επίσης επεξηγηματικές σημειώσεις του εναρμονισμένου συστήματος κλάση 0404, εξάρσεις δ).

0403 Βουτυρόγαλα, πηγμένο γάλα και πηγμένη κρέμα, γιαούρτι, κεφίρ και άλλα γάλατα και κρέμες που έχουν υποστεί ζύμωση ή έχουν καταστεί όξινα, έστω και συμπυκνωμένα ή με προσθήκη ζάχαρης ή άλλων γλυκαντικών, ή αρωματισμένα ή με προσθήκη φρούτων ή κακάου

Προϊόντα σε μορφή πάστας (πολτώδη) τα οποία συνήθως τρώγονται με το κουτάλι δεν μπορούν να δασμολογηθούν σαν προϊόντα σε σκόνη, ή σε άλλες στερεές μορφές.

Για τους σκοπούς της κλάσης αυτής, ο όρος «βουτυρόγαλα» καλύπτει τόσο το γλυκό βουτυρόγαλα (δηλαδή το βουτυρόγαλα που δεν έχει υποστεί όξυνση) όσο και το βουτυρόγαλα που έχει υποστεί όξυνση.

- 0403 10 11**
έως
0403 10 99
- Γιαούρτια**
- Στις διακρίσεις αυτές υπάγονται μόνον τα προϊόντα που λαμβάνονται έπειτα από γαλακτική ζύμωση με την αποκλειστική δράση των *Streptococcus thermophilus* και *Lactobacillus delbrueckii subsp. bulgaricus*.
- Δεν κατατάσσονται στις ανωτέρω διακρίσεις τα προϊόντα που έχουν υποστεί μετά τη ζύμωση θερμική σταθεροποίηση με την οποία έχει εξαλειφθεί η δράση των βακτηριδίων (διάκριση 0403 90).
- 0403 90 11**
έως
0403 90 99
- Άλλα**
- Βλέπε τις επεξηγηματικές σημειώσεις των διακρίσεων 0403 10 11 έως 0403 10 99.
- Αυτές οι διακρίσεις δεν περιλαμβάνουν προϊόντα του τύπου «cagliata» όπως περιγράφονται στις επεξηγηματικές σημειώσεις των διακρίσεων 0406 10 20 και 0406 10 80, τρίτη παράγραφος.
- 0404**
- Όρος γάλακτος, έστω και συμπυκνωμένος ή με προσθήκη ζάχαρης ή άλλων γλυκαντικών. Προϊόντα που αποτελούνται από φυσικά συστατικά του γάλακτος, έστω και με προσθήκη ζάχαρης ή άλλων γλυκαντικών, που δεν κατονομάζονται ούτε περιλαμβάνονται αλλού**
- Βλέπε τις επεξηγηματικές σημειώσεις της κλάσης 0402, πρώτη παράγραφος.
- 0404 90 21**
έως
0404 90 89
- Άλλα**
- Οι επεξηγηματικές σημειώσεις της κλάσης 0402 εφαρμόζονται αναλογικά (*mutatis mutandis*).
- Υπάγονται σ'αυτές τις διακρίσεις οι συμπυκνωμένες πρωτεΐνες γάλακτος που ελήφθησαν διά μερικής απομακρύνσεως της γαλακτόζης και των μεταλλικών αλάτων από το αποκορυφωμένο γάλα (*skimmed milk*) και στις οποίες το περιεχόμενο ποσό πρωτεΐνης είναι 85 % ή λιγότερο κ.β. της ξηράς ουσίας. Η περιεκτικότητα σε περιεχόμενη πρωτεΐνη έχει υπολογισθεί διά πολλαπλασιασμού του περιεχομένου αζώτου με ένα συντελεστή μετατροπής 6,38.
- Τα συμπυκνωμένα πρωτεϊνών γάλακτος που περιέχουν, κατά βάρος επί ξηράς ύλης, περισσότερο από 85 % πρωτεΐνες, υπάγονται στην κλάση 3504 (βλέπε συμπληρωματική σημείωση 1 του κεφαλαίου 35).
- 0405**
- Βούτυρα και άλλες λιπαρές ουσίες προερχόμενες από το γάλα. Γαλακτικές λιπαρές ύλες για επάλειψη**
- 0405 10 11**
έως
0405 10 90
- Βούτυρο**
- Ο όρος «βούτυρο» καθορίζεται στην σημείωση 2 α) και στην σημείωση των διακρίσεων αριθ. 2 του παρόντος κεφαλαίου.
- Βλέπε επίσης τις επεξηγηματικές σημειώσεις του ΕΣ στην κλάση 0405, (Α).
- Το βούτυρο είναι υδατικό γαλάκτωμα που περιέχεται στις λιπαρές ουσίες του γάλακτος· το νερό αποτελεί τη διεσπαρμένη ουσία (φάση), και η λιπαρή ουσία τη συνεχή.
- Αντίθετα, η κρέμα (κλάση 0401 ή 0402) —η περιεκτικότητά της οποίας σε λιπαρές ουσίες μπορεί, σε μερικές περιπτώσεις, να είναι ίση με εκείνη του βουτύρου— είναι γαλάκτωμα αποτελούμενο από λιπαρά σφαιρίδια διεσπαρμένα μέσα στο νερό· πράγματι, στην περίπτωση της κρέμας, συνεχής φάση είναι το νερό, ενώ οι λιπαρές ουσίες αποτελούν τη διεσπαρμένη ουσία (φάση).
- Αποτέλεσμα αυτής της δομικής διαφοράς είναι ότι με την απλή προσθήκη στην κρέμα κατάλληλης ποσότητας νερού, είναι δυνατή η κατά προσέγγιση ανασύσταση του πρωτογενούς γάλακτος, πράγμα που δεν γίνεται με το βούτυρο.
- 0405 20 10**
έως
0405 20 90
- Γαλακτικές λιπαρές ύλες για επάλειψη**
- Η έκφραση «λιπαρές ύλες για επάλειψη» καθορίζεται στην σημείωση 2 β) του παρόντος κεφαλαίου.
- Βλέπε επίσης τις επεξηγηματικές σημειώσεις στην κλάση 0405, (Β).
- 0405 90 10**
και
0405 90 90
- Άλλα**
- Βλέπε την σημείωση διακρίσεων αριθ. 2 του παρόντος κεφαλαίου και τις επεξηγηματικές σημειώσεις του ΕΣ στην κλάση 0405, (γ).
- 0406**
- Τυριά και πηγμένο γάλα για τυρί**
- Δεν πρέπει να θεωρούνται ως τυριά κατά την έννοια της παρούσας κλάσης τα προϊόντα των οποίων η λιπαρή ύλη του γάλακτος έχει αντικατασταθεί, εξ ολοκλήρου ή εν μέρει, από λίπη άλλου τύπου, π.χ. φυτικά (γενικός κλάση 2106).

- 0406 10 20**
και
0406 10 80
- Τυριά νωπά (που δεν έχουν υποστεί ωρίμανση), στα οποία περιλαμβάνεται και το τυρί από ορό γάλακτος, και πηγμένο γάλα για τυρί**
- Για το τυρί από ορό γάλακτος, βλέπε τις επεξηγηματικές σημειώσεις του ΕΣ, κλάση 0406, δεύτερη παράγραφος.
- Το πηγμένο γάλα για το τυρί ή «άσπρο τυρί» είναι το προϊόν που λαμβάνεται από το πηγμένο γάλα, από το οποίο έχει αφαιρεθεί το μεγαλύτερο μέρος του ορού (π.χ. με στράγγιση ή πίεση). Το πηγμένο γάλα για τυρί (όχι σε σκόνη) στο οποίο προστίθενται ζάχαρη και φρούτα διατηρεί το χαρακτήρα του πηγμένου γάλακτος για τυρί κατά την έννοια της παρούσας διάκρισης, εφόσον η συνολική περιεκτικότητά του σε ζάχαρη και φρούτα δεν υπερβαίνει το 30 % κατά βάρος.
- Οι διακρίσεις αυτές περιλαμβάνουν προϊόντα του τύπου «cagliata», δηλ. προϊόντα που λαμβάνονται μετά την πήξη με πυτιά, άλλα ένζυμα ή όξινη επεξεργασία, πλήρους, ημιαποκορυφωμένου ή εξ ολοκλήρου αποκορυφωμένου γάλακτος, από το οποίο έχει αφαιρεθεί το μεγαλύτερο μέρος του ορού. Τα προϊόντα αυτά έχουν τη μορφή λείας ζύμης που δεν έχει δέσει ακόμη, η οποία είναι εύκολο να χωρισθεί σε κόκκους, έχει έντονη χαρακτηριστική μυρωδιά και περιεκτικότητα σε χλωριούχο νάτριο 0,3 % κατά βάρος ή λιγότερο. Πρόκειται για «ενδιάμεσα» προϊόντα, που απαιτούν περαιτέρω επεξεργασία, κυρίως για την παραγωγή τυριών.
- 0406 20 10**
και
0406 20 90
- Τυριά τριμμένα ή σε σκόνη, κάθε τύπου**
- Στη διάκριση αυτή υπάγονται:
1. Τυριά τριμμένα, συνήθως χρησιμοποιούμενα σαν καρυκεύματα ή για άλλους σκοπούς της βιομηχανίας τροφίμων. Αυτά λαμβάνονται συνήθως από τη μάζα σκληρών τυριών (π.χ. Grana, Parmigiano-reggiano, Emmental, Reggianito, Sbrinz, Asiago, Pecorino κ.λπ.). Τα τριμμένα αυτά τυριά μπορούν να έχουν μερικώς αφυδατωθεί με σκοπό τη μακρύτερη δυνατή συντήρηση.
Υπάγονται στους κωδικούς αυτούς τα τυριά, τα οποία μετά το τρίψιμο έχουν συσσωματωθεί.
 2. Τα τυριά σε σκόνη που χρησιμοποιούνται συνήθως στη βιομηχανία τροφίμων. Λαμβάνονται από τυριά κάθε είδους τα οποία είτε ρευστοποιούνται και στη συνέχεια κονιοποιούνται, είτε πολτοποιούνται, ξεραίνονται και τριβονται.
- 0406 30 10**
έως
0406 30 90
- Τυριά λιωμένα, άλλα από τα τριμμένα ή σε σκόνη**
- Βλέπε τις επεξηγηματικές σημειώσεις του ΕΣ, κλάση 0406, πρώτη παράγραφος, αριθμός 3.
- 0406 40 10**
έως
0406 40 90
- Τυριά που έχουν στη μάζα τους πράσινα στίγματα και άλλα τυριά με στίγματα για την παρασκευή των οποίων έχει χρησιμοποιηθεί *Penicillium roqueforti***
- Βλέπε τις επεξηγηματικές σημειώσεις της διάκρισης 0406 40 του ΕΣ.
- Τα τυριά αυτά χαρακτηρίζονται από ακανόνιστο χρωματισμό που οφείλεται στην ανάπτυξη μούχλας στο εσωτερικό τους.
- 0406 40 90**
- Άλλα**
- Η παρούσα διάκριση περιλαμβάνει επίσης τυριά με ευδιάκριτο λευκό/γκρίζο ανομοιόμορφο χρωματισμό στη μάζα του τυριού, ο οποίος λαμβάνεται με τη χρήση άχρωμης ποικιλίας *Penicillium roqueforti*.
- 0407 00**
- Αυγά πτηνών με το τσόφλι τους, νωπά, διατηρημένα ή βρασμένα**
- Η κλάση αυτή περιλαμβάνει επίσης τα χαλασμένα αυγά που έχουν το τσόφλι τους, καθώς και τα αυγά στα οποία έχει αρχίσει η διαδικασία της επώασης.
- Η διατήρηση των αυγών αυτών μπορεί να επιτευχθεί με επεξεργασία της επιφάνειάς τους με λιπαρή ουσία, κερι ή παραφίνη, με βύθισή τους σε διάλυμα ασβεστίου ή πυριτικού άλατος (σόδας ή ποτάσας) ή με άλλες μεθόδους.
- 0407 00 11**
έως
0407 00 30
- Αυγά πουλερικών ορνιθώνα**
- Ο όρος «αυγά πουλερικών ορνιθώνα» υποδηλώνει τα αυγά των πτηνών που υπάγονται στην κλάση 0105.
- 0407 00 11**
και
0407 00 19
- Αυγά για επώαση**
- Υπενθυμίζεται ότι στη διάκριση αυτή ανήκουν μόνο τα αυγά πουλερικών ορνιθώνα που πληρούν τους όρους που καθορίζουν οι αρμόδιες αρχές.

- 0408** Αυγά πτηνών χωρίς το τσόφλι τους και κρόκοι αυγών, νωπά, αποξηραμένα, βρασμένα στο νερό ή στον ατμό, μορφοποιημένα, κατεψυγμένα ή αλλιώς διατηρημένα, έστω και με προσθήκη ζάχαρης ή άλλων γλυκαντικών
- 0408 11 80** Άλλοι
- Η παρούσα διάκριση περιλαμβάνει τους κατάλληλους για τη διατροφή των ανθρώπων κρόκους αυγών, καθώς και τους ακατάλληλους για τη διατροφή των ανθρώπων κρόκους αυγών, άλλους από εκείνους που υπάγονται στη διάκριση 0408 11 20.
- Αυτή η διάκριση περιλαμβάνει επίσης τους αποξηραμένους κρόκους αυγών που διατηρούνται με προσθήκη χημικών προϊόντων σε μικρές ποσότητες και προορίζονται για την παρασκευή ειδών ζαχαροπλαστικής, ζυμαρικών και παρομοίων προϊόντων.
- 0408 19 81** Άλλοι
και
0408 19 89 Η πρώτη φράση των επεξηγηματικών σημειώσεων της διάκρισης 0408 11 80 εφαρμόζεται κατ' αναλογία (mutatis mutandis).
- 0408 91 80** Άλλα
- Οι επεξηγηματικές σημειώσεις της διάκρισης 0408 11 80 εφαρμόζονται κατ' αναλογία.
- 0408 99 80** Άλλα
- Οι επεξηγηματικές σημειώσεις της διάκρισης 0408 11 80 εφαρμόζονται κατ' αναλογία (mutatis mutandis).
- Εκτός από τα ολόκληρα αυγά χωρίς το τσόφλι τους, ενδεχομένως νωπά, η παραπάνω διάκριση περιλαμβάνει τα ολόκληρα υγρά αυγά τα διατηρημένα ιδίως με την προσθήκη αλατιού ή άλλων χημικών συντηρητικών ουσιών και τα ολόκληρα καθαρισμένα αυγά. Επίσης, περιλαμβάνει τα αυγά τα βρασμένα στο νερό ή στον ατμό καθώς και τα αυγά τα μορφοποιημένα (τα γνωστά ως «επιμήκη», παραδείγματος χάρι κυλινδρικού σχήματος, τα λαμβανόμενα από πολλούς κρόκους και ασπράδια αυγών αναμειγμένων μεταξύ τους).

ΚΕΦΑΛΑΙΟ 5

ΑΛΛΑ ΠΡΟΪΟΝΤΑ ΖΩΙΚΗΣ ΠΡΟΕΛΕΥΣΗΣ, ΠΟΥ ΔΕΝ ΚΑΤΟΝΟΜΑΖΟΝΤΑΙ ΟΥΤΕ ΠΕΡΙΛΑΜΒΑΝΟΝΤΑΙ ΑΛΛΟΥ

- 0505** Δέρματα και άλλα μέρη πτηνών, με τα φτερά ή πούπουλά τους, φτερά και μέρη φτερών (έστω και κομμένα στα άκρα), πούπουλα, ακατέργαστα ή απλά καθαρισμένα, απολυμασμένα ή που έχουν υποστεί κατεργασία με σκοπό τη διατήρησή τους. Σκόνες και απορρίμματα φτερών ή μέρη φτερών
- 0505 10 10** και **0505 10 90** Φτερά των ειδών που χρησιμοποιούνται για το παραγέμισμα. Πούπουλα
Τα προϊόντα των διακρίσεων αυτών καθορίζονται στην επεξηγηματική σημείωση της διάκρισης 0505 10 του ΕΣ.
- 0505 10 10** Ακατέργαστα
Στη διάκριση αυτή υπάγονται τα φτερά των ειδών που χρησιμοποιούνται για το παραγέμισμα και τα πούπουλα στην κατάσταση στην οποία παρουσιάζονται μετά την αφαίρεσή τους από το σώμα του ζώου, έστω και αν η ενέργεια αυτή γίνεται ενώ τα φτερά είναι υγρά. Εδώ κατατάσσονται επίσης τα φτερά και τα πούπουλα τα οποία, μετά την αφαίρεσή τους από το σώμα του ζώου, υποβάλλονται σε ξεσκόνισμα, σε απολύμανση ή σε άλλη επεξεργασία που προορίζεται απλώς να εξασφαλίσει τη διατήρησή τους.
Εξάλλου, υπάγονται στην παρούσα διάκριση και τα προς επαναχρησιμοποίηση απορρίμματα φτερών τα οποία, στην κατάσταση στην οποία βρίσκονται, δεν μπορούν να επαναχρησιμοποιηθούν ως φτερά για παραγέμισμα. Τα προϊόντα που υπάγονται στη διάκριση αυτή παρουσιάζονται συνήθως σε συμπιεσμένες μπάλες.
- 0505 10 90** Άλλα
Στη διάκριση αυτή κατατάσσονται κυρίως τα φτερά των ειδών που χρησιμοποιούνται για το παραγέμισμα και τα πούπουλα, τα οποία υποβάλλονται σε καθαρισμό πιο επιμελημένο από τον προβλεπόμενο στη διάκριση 0505 10 10, όπως π.χ. πλύσιμο σε νερό ή ατμό και ξήρανση με ζεστό αέρα.
- 0505 90 00** Άλλα
Στη διάκριση αυτή υπάγονται κυρίως:
1. τα δέρματα και άλλα μέρη πτηνών (κεφάλια, φτερούγες, λαίμοι κ.λπ.), με τα φτερά ή τα πούπουλά τους, που προορίζονται π.χ. για την κατασκευή διακοσμητικών καπέλων·
 2. τα δέρματα πτηνών χωρίς τα μέσου μεγέθους φτερά που τα καλύπτουν και κυρίως τα μέρη δερμάτων χήνας που ονομάζονται «δέρματα κύκνου» και χρησιμοποιούνται κυρίως για την κατασκευή λοφίων·
 3. τα μεγάλα φτερά που προέρχονται από τις φτερούγες, την ουρά ή από άλλα μέρη του φτερώματος και που δεν μπορούν να χρησιμοποιηθούν για το παραγέμισμα κυρίως λόγω του μεγέθους τους, καθώς και της σκληρότητας του στελέχους τους·
 4. τα διακοσμητικά φτερά που προορίζονται κυρίως, αφού υποβληθούν σε επεξεργασία, για την κατασκευή εξαρτημάτων κομμωτικής, τεχνητών λουλουδιών κ.λπ. Πρόκειται κυρίως για φτερά στρουθοκαμήλου, αιγκρέτας (τσικνά), ερωδιού, φασιανού, μαραμπού, ίβως, παγωνιού, παραδείσιου πτηνού, φοινικόπερου (φλαμίνγκο), καλιακούδας, κολίβριου, κίσσας, γύπα, γλάρου και πελαργού·
 5. τα φτερά, συνήθως ενός ορισμένου μήκους, που χρησιμοποιούνται για την κατασκευή ξεσκονιστηρίων και βουρτσών από φτερά (φτερά από βούρτσες ξεσκονίσματος)·
 6. μερικά καθορισμένα μέρη φτερών όπως είναι οι σωληνίσκοι και τα στελέχη, έστω και σχισμένα (για την κατασκευή οδοντογλυφιδών, ειδών αλιείας κ.λπ.), τα γένια, ψαλιδισμένα στα άκρα ή όχι και χωρισμένα από το στέλεχος, έστω και αν παραμένουν ενωμένα μεταξύ τους στη βάση με δέρμα από το στέλεχος (φτερά τραβηχτά). Εννοείται, ωστόσο, ότι αν τα μέρη αυτά αποτελούν από τη φύση τους και παρά την επεξεργασία την οποία έχουν υποστεί, φτερά για παραγέμισμα, κατατάσσονται στις διακρίσεις 0505 10 10 ή 0505 10 90.
Υπάγονται επίσης στη διάκριση αυτή τα προϊόντα που ονομάζονται «Gerissene Hahnenhalse» και τα οποία είναι στελέχη φτερών που έχουν ψαλιδιστεί, με εξαίρεση το ανώτερο και πιο λεπτό τμήμα τους στο οποίο υπάρχει ένα μικρό λοφίο από γένια που δεν αφαιρούνται με το ψαλίδισμα·
 7. οι σκόνες (ή αλεύρια) και τα απορρίμματα φτερών ή μερών φτερών.
- 0506** Κόκαλα και οστεώδεις άξονες κεράτων, ακατέργαστα, απολιπασμένα, απλά επεξεργασμένα (όχι όμως κομμένα σε σχήματα), επεξεργασμένα με οξύ ή αποζελατινωμένα. Σκόνες και απορρίμματα από αυτές τις ύλες
- 0506 10 00** Οστεΐνη και κόκαλα επεξεργασμένα με οξύ
Βλέπε τις επεξηγηματικές σημειώσεις του ΕΣ, κλάση 0506, δεύτερη παράγραφος, αριθμός 3.

- 0506 90 00** **Άλλα**
Βλέπε τις επεξηγηματικές σημειώσεις του ΕΣ, κλάση 0506, δεύτερη παράγραφος, αριθμοί 1, 2, 4 και 5.
- 0510 00 00** **Άμβρα (ζωικό ήλεκτρο), καστόριο, ζήβεθο και μόσχος. Κανθαρίδες. Χολή, έστω και αποξηραμένη. Αδένες και άλλες ουσίες ζωικής προέλευσης που χρησιμοποιούνται για την παρασκευή φαρμακευτικών προϊόντων, νοπά, διατηρημένα με απλή ψύξη, κατεψυγμένα ή αλλιώς διατηρημένα κατά τρόπο προσωρινό**
Εκτός από τα προϊόντα που αναφέρονται στις επεξηγηματικές σημειώσεις του ΕΣ, κλάση 0510, η παρούσα κλάση περιλαμβάνει και τους πλακουντικούς ιστούς που παρουσιάζονται διατηρημένοι με απλή ψύξη ή κατεψυγμένοι, έστω και σε αποστειρωμένα δοχεία.
- 0511** **Προϊόντα ζωικής προέλευσης, που δεν κατονομάζονται ούτε περιλαμβάνονται αλλού. Ζώα μη ζωντανά των κεφαλαίων 1 ή 3, ακατάλληλα για τη διατροφή του ανθρώπου**
- 0511 91 10** **Κατάλοιπα ψαριών**
Βλέπε τις επεξηγηματικές σημειώσεις του ΕΣ, κλάση 0511, αριθμός 6, παράγραφοι 1 έως 4.
- 0511 91 90** **Άλλα**
Η διάκριση αυτή περιλαμβάνει:
1. τα μη βρώσιμα αυγά και σπέρματα ψαριών βλέπε τις επεξηγηματικές σημειώσεις του ΕΣ, κλάση 0511, αριθμός 6, παράγραφοι 1 έως 4·
 2. τα κατάλοιπα μαλακοστράκων, μαλακίων ή άλλων ασπόνδυλων υδρόβιων, όπως π.χ. το κέλυφος γαρίδας, έστω και κονιοροτοποιημένα·
 3. τα μη ζωντανά ζώα των ειδών του κεφαλαίου 3, που δεν είναι βρώσιμα ή θεωρούνται ακατάλληλα για την ανθρώπινη κατανάλωση, όπως είναι π.χ. οι δαφνίδες (οι λεγόμενοι νερόψυλλοι) και άλλα οστρακόδερμα ή φυλλόποδα, αποξηραμένα, για τη διατροφή ψαριών ενυδρείου.
- 0511 99 31 και 0511 99 39** **Σπόγγοι φυσικοί ζωικής προέλευσης**
Βλέπε τις επεξηγηματικές σημειώσεις του ΕΣ, κλάση 0511, αριθμός 14.
- 0511 99 31** **Ακατέργαστοι**
Εκτός από τους σπόγγους που παρουσιάζονται όπως ακριβώς έχουν αλιευθεί, η παρούσα διάκριση περιλαμβάνει και τους φυσικούς σπόγγους από τους οποίους έχουν αφαιρεθεί το εξωτερικό περίβλημα, οι μαλακές γλοιώδεις ουσίες και ένα μέρος ξένων υλικών (ασβεστούχες ύλες, άμμος κ.λπ.) με κτύπημα ή στίψιμο και πλύσιμο με θαλασσινό νερό.
Η διάκριση αυτή περιλαμβάνει επίσης τους φυσικούς σπόγγους από τους οποίους αφαιρούνται, κυρίως με κοπή, τα μη χρησιμοποιήσιμα μέρη τους (όπως είναι π.χ. τα σάπια μέρη) και γενικά όλοι οι σπόγγοι που δεν έχουν υποστεί καμία χημική επεξεργασία.
- 0511 99 39** **Άλλοι**
Στη διάκριση αυτή υπάγονται οι σπόγγοι που έχουν υποβληθεί σε πιο προχωρημένη επεξεργασία, προορισμένη να τους απαλλάξει τελείως από τις ασβεστούχες ουσίες που περιέχουν, να τους προσδώσει ανοιχτότερο χρώμα (επεξεργασία με χρώμιο ή με θειοθειικό νάτριο), να τους απολιπώνει (με εμβάπτιση σε αμμωνιακό διάλυμα), να τους λευκάνει (με εμβάπτιση σε διάλυμα οξαλικού οξέος περιεκτικότητας 2 %) ή να τους καταστήσει χρησιμοποιήσιμους μέσω άλλων χημικών επεξεργασιών.
- 0511 99 85** **Άλλα**
Στη διάκριση αυτή υπάγονται κυρίως τα προϊόντα που αναφέρονται στις επεξηγηματικές σημειώσεις του ΕΣ, κλάση 0511, αριθμοί 2, 3, 4, 7, 8 και 13, καθώς επίσης και τα μη ζωντανά ζώα των ειδών του κεφαλαίου 1 που δεν είναι βρώσιμα ή θεωρούνται ακατάλληλα για την ανθρώπινη διατροφή.
Αντίθετα, στη διάκριση αυτή δεν περιλαμβάνεται το πλάσμα ζωικού αίματος (π.χ. κλάσης 3002).

ΤΜΗΜΑ II

ΠΡΟΪΟΝΤΑ ΤΟΥ ΦΥΤΙΚΟΥ ΒΑΣΙΛΕΙΟΥ

ΚΕΦΑΛΑΙΟ 6

ΦΥΤΑ ΖΩΝΤΑΝΑ ΚΑΙ ΠΡΟΪΟΝΤΑ ΤΗΣ ΑΝΘΟΚΟΜΙΑΣ

- 0601** **Βολβοί, κρεμμύδια, κόνδυλοι, ρίζες βολβοειδείς και ριζώματα γενικά, σε φυτική νάρκη, σε βλάστηση ή σε άνθηση. Φυτά φυτώριου, άλλα φυτά και ρίζες κичωρίου άλλες από τις ρίζες της κλάσης 1212**
- 0601 20 30** **Ορχιδοειδών (ορχιδέες) υακίνθων, ναρκίσσων και τουλιπών**
 Η διάκριση αυτή περιλαμβάνει επίσης και τα επίφυτα ορχιδοειδή (όπως π.χ. τα ορχιδοειδή των γενών *Cattleya* και *Dendrobium*).
- 0602** **Άλλα φυτά ζωντανά (στα οποία περιλαμβάνονται και οι ρίζες τους), μοσχεύματα και μπόλια. Λευκό (φύτρα) μανιταριών**
- 0602 10 10** **Μοσχεύματα χωρίς ρίζα και μπόλια**
και
0602 10 90
 Στη διάκριση αυτή υπάγονται:
1. τα ζωντανά και χωρίς ρίζα μέρη φυτών που αποχωρίζονται από το μητρικό φυτό για να αποτελέσουν αυτόνομα φυτά (μοσχεύματα).
 2. τα ζωντανά μέρη φυτών που έχουν βλαστούς (μάτια) και προορίζονται για το μπόλιασμα φυτών (μπόλια).
- 0602 40 00** **Τριανταφυλλίες μπολιασμένες ή μη**
 Στις διακρίσεις αυτές υπάγονται όχι μόνο οι καλλιεργούμενες τριανταφυλλίες αλλά και οι αγριοτριανταφυλλίες.
- 0602 90 10** **Λευκό (φύτρα) μανιταριών**
 Ο όρος «Λευκό (φύτρα) μανιταριών» υποδηλώνει ένα πλέγμα λεπτών ινών (θαλλός ή μυκήλιο) που συχνά βρίσκεται κάτω από την επιφάνεια του εδάφους, ζει και αναπτύσσεται στην επιφάνεια ζωικών ή φυτικών ουσιών που βρίσκονται σε αποσύνθεση ή/και μέσα στους ίδιους τους ιστούς και παράγει μανιτάρια.
 Το λευκό (φύτρα) μανιταριών που καλλιεργείται για το εμπόριο διατίθεται με τη μορφή πλακιδίων που αποτελούνται από τεμάχια αχύρου σε κατάσταση ημιαποσύνθεσης, πάνω στα οποία υπάρχουν στρώματα αναπαραγωγικών ινών (μυκήλιου).
 Στη διάκριση αυτή υπάγεται επίσης και το ατελώς ανεπτυγμένο μυκήλιο που παρουσιάζεται σε μορφή μικροσκοπικών σωματιδίων τοποθετημένων πάνω σε υπόθεμα από σπόρους δημητριακών, οι οποίοι τοποθετούνται σε πρόχωμα (φουσκι) αποτελούμενο από αποστειρωμένη κοπριά αλόγου (μείγμα αχύρου και κοπριάς αλόγου).
- 0602 90 41** **Δένδρα του δάσους**
 Στη διάκριση αυτή υπάγονται τα νεαρά φυτά που προέρχονται από σπόρους κωνοφόρων ή φυλλοβόλων δένδρων που χρησιμοποιούνται συνήθως για αναδάσωση. Διατίθενται γενικά χωρίς βωλόχωμα.
- 0602 90 45** **Μοσχεύματα με ρίζα και νεαρά φυτά**
 Στη διάκριση αυτή υπάγονται τα νεαρά φυτά που δεν κατονομάζονται ούτε περιλαμβάνονται αλλού δηλαδή αυτά που πρέπει να συνεχισθεί η καλλιέργειά τους σε φυτώριο πριν φυτευθούν σε οριστική θέση. Πρόκειται για προβλαστήματα σπόρων ενός έως δύο ετών, για μοσχεύματα με ρίζα, για αναπτυγμένα φυτά με ρίζα, για καταβολάδες και φυτά που γενικά έχουν ηλικία δύο ή τριών ετών.
- 0602 90 49** **Άλλα**
 Στη διάκριση αυτή υπάγονται τα δένδρα και τα δενδρύλλια ευρωπαϊκών και εξωτικών ειδών που δεν κατονομάζονται ούτε περιλαμβάνονται αλλού, και τα οποία χρησιμοποιούνται, συνήθως, για αναδάσωση. Διατίθενται γενικώς με βωλόχωμα.

0602 90 50**Άλλα φυτά της υπαίθρου**

Στη διάκριση αυτή υπάγονται τα ανθεκτικά στο ψύχος φυτά που προορίζονται για πολυετή καλλιέργεια, των οποίων ο μη ξυλώδης υπέργειος βλαστός μαραίνεται το φθινόπωρο και ξαναβλαστάνει την άνοιξη.

Στη διάκριση αυτή υπάγονται επίσης οι κηπευτικές φτέρες, καθώς και τα φυτά των βάλτων και τα υδρόβια (εκτός από τα φυτά της κλάσης 0601 και της διάκρισης 0602 90 99).

Στη διάκριση αυτή υπάγονται επίσης οι κύλινδροι και οι πλάκες χορτοτάπητα για την κατασκευή γρασιδιού.

0603**Άνη και μπουμπούκια ανθέων, κομμένα, για ανθοδέσμες ή διακοσμήσεις, νωπά, αποξηραμένα, λευκασμένα, βαμμένα, διαβρεγμένα ή αλλιώς παρασκευασμένα****0603 11 00****Νωπά****έως
0603 19 90**

Στις διακρίσεις αυτές περιλαμβάνονται επίσης και τα άνθη ή μπουμπούκια ανθέων το φυσικό χρώμα των οποίων μεταβάλλεται ή τονίζεται περισσότερο, κυρίως με την απορρόφηση έγχρωμων διαλυμάτων πριν ή μετά την κοπή ή/και με απλό μούλιασμα, εφόσον τα προϊόντα αυτά παρουσιάζονται σε νωπή κατάσταση.

0603 19 90**Άλλα**

Στη διάκριση αυτή υπάγονται ο ηλιανθος και το σησαμοειδές. Αντίθετα, οι βλαστοί και τα φύλλα τους (χωρίς τα άνθη) υπάγονται στη διάκριση 1404 90 00.

Στη διάκριση αυτή υπάγονται επίσης οι κλάδοι ιτιάς με μπουμπούκια ή άνθη. Αντίθετα, οι κλάδοι και τα φύλλα τους (χωρίς μπουμπούκια ή άνθη) υπάγονται στη διάκριση 1401 90 00.

0604**Φυλλώματα, φύλλα, κλαδιά και άλλα μέρη φυτών, χωρίς άνθη ούτε μπουμπούκια ανθέων, και πρασινάδες, βρύα και λειχήνες, για ανθοδέσμες ή διακοσμήσεις, νωπά, αποξηραμένα, λευκασμένα, βαμμένα, διαβρεγμένα ή αλλιώς παρασκευασμένα****0604 10 10****Λειχήνες ταρανδών**

Πρόκειται για φυτό της οικογένειας των κλαδωνιϊδών (*Cladonia rangiferina*, *Cladonia silvatika* και *Cladonia alpestris*).

0604 91 90**Άλλα**

Η διάκριση αυτή δεν περιλαμβάνει τα νωπά στάχια του ζαχαροκάλαμου (*Zea mais* var. *saccharata*) (κεφάλαιο 7) ή των δημητριακών (κεφάλαιο 10).

0604 99 10**Απλώς αποξηραμένα**

Η διάκριση αυτή δεν καλύπτει αποξηραμένα κλαδιά που έχουν συστραφεί ή παρουσιάζονται σε σπειροειδή διάταξη, ανεξάρτητα από το αν έλαβαν τη μορφή αυτή πριν την αποξηράνση (διάκριση 0604 99 90).

Η διάκριση αυτή δεν περιλαμβάνει τα απλώς αποξηραμένα στάχια του ζαχαροκάλαμου (*Zea mays* var. *saccharata*) (κεφάλαιο 7) ή των δημητριακών (κεφάλαιο 10).

0604 99 90**Άλλα**

Η διάκριση αυτή περιλαμβάνει τα αποξηραμένα στάχια δημητριακών (π.χ. καλαμποκιού) που έχουν λευκανθεί, βαφτεί, διαβρεχτεί ή υποστεί άλλη επεξεργασία με σκοπό τη χρησιμοποίησή τους για διακοσμητικούς σκοπούς. Στη διάκριση αυτή περιλαμβάνονται επίσης τα αποξηραμένα κλαδιά που έχουν συστραφεί ή παρουσιάζονται σε σπειροειδή διάταξη.

ΚΕΦΑΛΑΙΟ 7

ΛΑΧΑΝΙΚΑ, ΦΥΤΑ, ΡΙΖΕΣ ΚΑΙ ΚΟΝΔΥΛΟΙ, ΒΡΩΣΙΜΑ

- 0701** Πατάτες νωπές ή διατηρημένες με απλή ψύξη
- 0701 90 50** Πρώιμες, από 1η Ιανουαρίου μέχρι 30 Ιουνίου
Οι πρώιμες πατάτες χαρακτηρίζονται από το ανοικτό χρώμα τους (συνήθως άσπρο ή ροζ), και τη λεπτή ή μόλις σχηματισμένη φλούδα τους η οποία δεν είναι σταθερά προσκολλημένη και αφαιρείται εύκολα με ξύσιμο. Εξάλλου, δεν παρουσιάζουν κανένα ίχνος εκβλάστησης.
- 0703** Κρεμμύδια, ασκαλώνια, σκόρδα, πράσα και άλλα παρόμοια λαχανικά, νωπά ή διατηρημένα με απλή ψύξη
- 0703 10 11** Κρεμμύδια και ασκαλώνια
έως
0703 10 90 Οι διακρίσεις αυτές καλύπτουν όλες τις κηπευτικές ποικιλίες κρεμμυδιών (*Allium cepa*) και ασκαλωνιών (*Allium ascalonicum*).
- 0703 10 11** Για σπορά
Η διάκριση αυτή καλύπτει τα κρεμμύδια ενός έτους που προέρχονται από σπορά και προορίζονται να φυτευθούν. Η διάμετρός τους είναι περίπου 1 έως 2 cm.
- 0703 20 00** Σκόρδα
Η παρούσα διάκριση καλύπτει όλες τις κηπευτικές ποικιλίες σκόρδων (*Allium sativum*).
Η παρούσα διάκριση περιλαμβάνει επίσης σκόρδα που αποτελούνται από μονό βολβό χωρίς χωριστές σκελίδες, με διάμετρο από 25 έως 50 mm περίπου, τα οποία στο εμπόριο περιγράφονται ως «μονοσκελίδα σκόρδα» (ή με οιαδήποτε παρόμοια εμπορική ονομασία). Η παρούσα διάκριση δεν περιλαμβάνει το αποκαλούμενο «ασιατικό σκόρδο» ή «αμπελόπρασο» (*Allium ampeloprasum*, που εμπίπτει στη διάκριση 0703 90 00), το οποίο αποτελείται από έναν μονό βολβό διαμέτρου περίπου 60 mm ή μεγαλύτερο (δηλ. σημαντικά μεγαλύτερο και βαρύτερο από έναν βολβό πολυσκελίδου σκόρδου). Τα είδη *Allium sativum* και *Allium ampeloprasum* διαφέρουν επίσης όσον αφορά τις αντίστοιχες παρακαταθήκες γονιδίων.
- 0703 90 00** Πράσα και άλλα παρόμοια λαχανικά
Η παρούσα διάκριση περιλαμβάνει κυρίως τα κοινά πράσα (*Allium porrum*), τα σκορδόπρασα (βολβίνες) (*Allium fistulosum*) και τις πρασουλίδες (*Allium schoenoprasum*).
- 0704** Κράμβες, κουνουπίδια, κράμβες σγουρές, γογγυλοκράμβες και παρόμοια βρώσιμα προϊόντα του γένους *Brassica*, νωπά ή διατηρημένα με απλή ψύξη
- 0704 10 00** Κουνουπίδια και μπρόκολα
Βλέπε τις επεξηγηματικές σημειώσεις του ΕΣ, κλάση 0704, πρώτη παράγραφος, αριθμός 1.
- 0704 90 10** Κράμβες λευκές και κόκκινες
Η διάκριση αυτή καλύπτει τις λευκές κράμβες (*Brassica oleracea* L. var. capitata L. f. alba D. C.), στις οποίες συμπεριλαμβάνονται και οι μυτερές κράμβες (*Brassica oleracea* L. var. capitata L. f. var. alba D. C. subvar. conica et subvar. pyramidalis) και οι κόκκινες κράμβες [*Brassica oleracea* L. var. capitata L. f. rubra (L.) Thell].
- 0704 90 90** Άλλα
Η διάκριση αυτή περιλαμβάνει κυρίως τις κράμβρες του Μιλάνου (*Brassica oleracea* L. var. bullata D. C. και var. sabauda L.), τις κράμβες της Κίνας (για παράδειγμα, *Brassica sinensis* και *Brassica pekinensis*), τις γογγυλοκράμβες (*Brassica oleracea* var. gongyloides) καθώς επίσης και τα μπρόκολα — σπαράγγια ή με βλαστούς [*Brassica oleracea* L. convar. botrytis (L.) Alef var. italica Plenck].
Αντίθετα, η διάκριση αυτή δεν περιλαμβάνει:
α) τις βρώσιμες ρίζες του γένους *Brassica*, τα γογγύλια της κλάσης 0706 και τα γογγύλια Σουηδίας ή γογγυλοκράμβες (*Brassica napus* var. napobrassica) της κλάσης 1214·
β) τις λαχανίδες (κτηνοτροφικά λάχανα), όπως είναι οι μυελώδεις άσπρες ή κόκκινες κράμβες (*Brassica oleracea* var. medullosa) και οι δενδρώδεις κράμβες (*Brassica oleracea* var. viridis) που υπάγονται στην κλάση 1214.

- 0706 Καρότα, γογγύλια, κοκκινογούλια για σαλάτα, λαγόχορτο (σκουλί), ραπανοσέλινα, ραπάνια και παρόμοιες βρώσιμες ρίζες, νωπά ή διατηρημένα με απλή ψύξη**
- 0706 10 00 Καρότα και γογγύλια**
Η παρούσα διάκριση δεν καλύπτει παρά μόνο τις βρώσιμες ποικιλίες καρότων και γογγυλιών (κόκκινα ή ροζ). Αντίθετα, τα κτηνοτροφικά καρότα που έχουν συνήθως άσπρο ή ανοικτό κίτρινο χρώμα, καθώς και τα κτηνοτροφικά γογγύλια (*Brassica campestris* var. *para*), κατατάσσονται στη διάκριση 1214 90 10, όπως και τα γογγύλια Σουηδίας ή γογγυλοκράμβες (*Rutabagas*) (*Brassica napus* var. *parobrassica*).
- 0706 90 90 Άλλα**
Από τις άλλες παρόμοιες βρώσιμες ρίζες που υπάγονται στη διάκριση αυτή μπορούν να αναφερθούν:
1. τα κοκκινογούλια για σαλάτα (*Beta vulgaris* var. *conditiva*·
 2. τα λαγόχορτα (σκούλια) (*Tragopogon porrifolius*) και οι σκορζονέρες (*Scorzonera hispanica*)·
 3. τα ρεπάνια όλων των ειδών: άσπρα, μαύρα, ροζ κ.λπ. (*Raphanus sativus* var. *sativus* και *niger* κυρίως)·
 4. το κονδυλόρριζο πετροσέλινο και ο βολβώδης φραγκομαϊντανός (ανθρίσκος ή χαυρόφυλλος) (*Chaerophyllum bulbosum*)·
 5. το δαυκί ή παστινάκη η εδώδιμος (*Pastinaca sativa*)·
 6. ο στάχυς ο κονδυλόρριζος ή αγγινάρα της Ιαπωνίας (*Stachys affinis* ή *Stachys sieboldii*), που αποτελείται από επιμήκη ριζώματα χρώματα άσπρου-κιτρινωπού· τα ριζώματα αυτά έχουν συνήθως μήκος μικρού δακτύλου και φέρουν σειρά στενώσεων.
- Ωστόσο, οι βρώσιμες ρίζες και κόνδυλοι που έχουν υψηλή περιεκτικότητα σε άμυλο ή σε ινσουλίνη, όπως είναι ο ηλιανθός ο κονδυλόρριζος (ψευδοκολοκάσι), η γλυκοπατάτα, το κολοκάσι ή η διοσκορέα (ίγναμος ή γιαμ), υπάγονται στην κλάση 0714.
- 0707 00 Αγγούρια και αγγουράκια, νωπά ή διατηρημένα με απλή ψύξη**
- 0707 00 90 Αγγουράκια**
Τα αγγουράκια που υπάγονται στη διάκριση αυτή είναι μία ποικιλία μικρών αγγουριών (85 ή/και περισσότερα τεμάχια στο κιλό).
- 0708 Λαχανικά λοβοφόρα, με ή χωρίς λοβό, νωπά ή διατηρημένα με απλή ψύξη**
- 0708 10 00 Μπιζέλια (*Pisum sativum*)**
Η διάκριση αυτή καλύπτει όλα τα μπιζέλια του είδους *Pisum sativum*, και επομένως περιλαμβάνει και τα κτηνοτροφικά μπιζέλια (*Pisum sativum* var. *arvense*).
Αντίθετα, δεν περιλαμβάνει τα όσπρια του είδους «βίγνα ή δόλιχος η σινική» (συμπεριλαμβανομένης της ποικιλίας «μαυρομάτικα»), τα οποία στην πραγματικότητα είναι φασόλια και κατατάσσονται στη διάκριση 0708 20 00, ούτε τα ρεβίθια του γένους *Cicer* τα οποία υπάγονται στη διάκριση 0708 90 00.
- 0708 90 00 Άλλα λαχανικά λοβοφόρα**
Στη διάκριση αυτή υπάγονται κυρίως τα προϊόντα που αναφέρονται στις επεξηγηματικές σημειώσεις του ΕΣ, κλάση 0708, πρώτη παράγραφος, αριθμοί 3, 4, 5 και 6.
- 0709 Άλλα λαχανικά, νωπά ή διατηρημένα με απλή ψύξη**
- 0709 20 00 Σπαράγγια**
Η διάκριση αυτή περιλαμβάνει μόνο τους βλαστούς του σπαραγγιού (*Asparagus officinalis*).
- 0709 40 00 Σέλινα άλλα από τα ραπανοσέλινα**
Η διάκριση αυτή περιλαμβάνει τα σέλινα των ειδών «*Apium graveolens* L., var. *dulce* (Mill.) Pers.» (σέλινο με ραβδώσεις) και «*Apium graveolens* var. *secalinum* Alef.» (σέλινο το βαρύσομο).

- 0709 59 10** **Είδους chanterelles**
 Η παρούσα διάκριση περιλαμβάνει αποκλειστικά τα μανιτάρια των ειδών *Cantharellus cibarius* Fries και *Cantharellus friesii* Quelet, τα οποία συνήθως έχουν το χρώμα του κροκαδιού του αυγού. Τα παρόμοια βρώσιμα είδη, όπως είναι ο ψευδοκανθαρέλλος (*Clitocybe aurantiaca*) και ο κρατερέλλος ή τρομπέτα των νεκρών ή κέρας της Αμάλθειας (*Craterellus cornucopioides*), που χρησιμοποιείται μερικές φορές στην αλλαντοποίηση ως υποκατάστατο της τρούφας, υπάγονται στη διάκριση 0709 59 90.
- 0709 59 30** **Είδους cèpes**
 Η παρούσα διάκριση περιλαμβάνει αποκλειστικά τα μανιτάρια που ανήκουν στο γένος *Boletus* (βωλίτες) και κυρίως τους κοινούς βωλίτες (*Boletus edulis*).
- 0709 60 10** **Πιπεριές του γένους Capsicum ή του γένους Pimenta**
 έως
0709 60 99
 Βλέπε τις επεξηγηματικές σημειώσεις του ΕΣ, κλάση 0709, πρώτη παράγραφος, αριθμός 5.
- 0709 90 10** **Σαλατικά άλλα από μαρούλια (*Lactuca sativa*) και ραδίκια (*Cichorium spp.*)**
 Η παρούσα διάκριση περιλαμβάνει, με εξαίρεση τα μαρούλια (*Lactuca sativa*) και τα ραδίκια (*Cichorium spp.*), όλα τα είδη σαλατών από τα οποία μπορούν να αναφερθούν:
 1. τα λυκοτρίβαλα (ναρδίδιον το κηπαίον).
 2. οι πικραλίδες (*Taraxacum officinale*).
- 0709 90 20** **Αγκιναροειδή και αγριοαγκινάρες**
 Η διάκριση αυτή περιλαμβάνει αφενός μεν τα τεύτλα, που ονομάζονται επίσης και σέσκουλα (*Beta vulgaris subvar. cicla*), και αφετέρου τις αγριοαγκινάρες (*Cynara cardunculus*).
- 0709 90 31** **Ελιές**
 και
0709 90 39
 Εξακολουθούν να κατατάσσονται στις διακρίσεις αυτές οι ελιές που έχουν υποβληθεί σε κατεργασία για αφαίρεση του λαδιού που περιέχουν, αλλά που η περιεκτικότητά τους σε λιπαρές ουσίες εξακολουθεί να υπερβαίνει το 8 % κατά βάρος.
- 0709 90 40** **Κάππαρη**
 Η κάππαρη λαμβάνεται από τα μπουμπούκια του ομόνυμου φυτού (*Capparis spinosa*).
- 0709 90 90** **Άλλα**
 Από τα λαχανικά που περιλαμβάνονται στη διάκριση αυτή μπορούν να αναφερθούν:
 1. οι διάφορες ποικιλίες μπάμιας (*Hibiscus esculentus*).
 2. κολοκύθια, κολοκυθάκια και κολοκύθες (π.χ. *Cucurbita maxima* και *Cucurbita pepo*, εξαιρουμένης της *Cucurbita pepo* L. convar. *citrullinia* Greb. var. *styriaca* και *Cucurbita pepo* L. var. *oleifera* Pietsch).
 3. το ρεβέντι (ή ραβέντι).
 4. η ξινήθρα ή ξινολάπαθο (*Rumex acetosa*).
 5. η οξαλίδα (*Oxalis crenata*).
 6. το κερβεβίλι ή σίον το σίσαρον (*Sium sisarum*).
 7. τα διάφορα είδη καρδάμου: το κάρδαμο το εδώδιμο ή ήμερο (*Lepidium sativum*), το κάρδαμο της πηγής ή νεροκάρδαμο (*Nasturtium officinale*), το κάρδαμο το κηπευτικό (*Barbarea verna*) και το ινδοκάρδαμο ή τροπαίολον το μείζον (*Tropaeolum majus*) κ.λπ.
 8. η κοινή γλυστριδα (*Portulaca olearacea*).
 9. ο μαιντανός ο φραγκομαϊντανός, με εξαίρεση τον κονδυλώδη μαιντανό και το βολβώδη φραγκομαϊντανό που υπάγονται στη διάκριση 0706 90 90.
 10. το δρακόντιο (αρτεμισία η δρακόντειος) (*Artemisia dracunculus*) και το θρούμπι (θύμβρα η κηπαία και θύμβρα η ορεινή) (*Satureja hortensis* και *Satureja montana*).

11. η καλλιεργούμενη μαντζουράνα (*Origanum majorana*)·
12. κρεμμύδια της οικογένειας των κρινοειδών του γένους «*Muscari comosum*» (κοινές ονομασίες: «Iampasciolo», «oignons sauvages», «hilas de terre», «feather hyacinth»).

Διευκρινίζεται ότι:

- α) οι ρίζες και οι κόνδυλοι με υψηλή περιεκτικότητα σε άμυλο ή ινουλίνη υπάγονται στην κλάση 0714·
- β) ορισμένα φυτά εξαιρούνται από το παρόν κεφάλαιο παρά το γεγονός ότι χρησιμοποιούνται για τη διατροφή του ανθρώπου· πρόκειται κυρίως για τα παρακάτω είδη:
1. θυμάρι (διακρίσεις 0910 99 31 έως 0910 99 39)·
 2. φύλλα δάφνης (διακρίσεις 0910 99 50)·
 3. η κοινή μαντζουράνα ή ριγανή (*Origanum vulgare*), η φασκομηλιά ή αλιφασκιά (*Salvia officinalis*), ο βασιλικός (*Ocimum basilicum*), η μέντα ή δυόσμος (όλες οι ποικιλίες), η ιεροβοτάνη ή σταυροβότανο (*Verbena spp.*), ο απήγανος (*Ruta graveolens*), ο ύσσωπος (*Hyssopus officinalis*), και το βόραγο ή μποράντσα (*Borago officinalis*) που υπάγονται στην κλάση 1211.

0711 **Λαχανικά διατηρημένα προσωρινά (π.χ. με διοξείδιο του θείου ή σε άρμη, θειωμένο νερό ή σε νερό στο οποίο έχουν προστεθεί άλλες ουσίες που χρησιμεύουν για να εξασφαλισθεί προσωρινά η διατήρησή τους), αλλά ακατάλληλα για διατροφή στην κατάσταση που βρίσκονται**

0711 20 10 **Ελιές**

και
0711 20 90

Οι διακρίσεις αυτές περιλαμβάνουν τις ελιές που δεν έχουν ξεπικριστεί και παρουσιάζονται συνήθως σε σαλαμούρα. Οι ελιές που έχουν καταστεί βρώσιμες —έστω και με απλή παρατεταμένη εμβάπτιση σε αλατισμένο νερό (άρμη)— δεν υπάγονται στις διακρίσεις αυτές αλλά στις διακρίσεις 2005 70 00

0711 40 00 **Αγγούρια και αγγουράκια**

Η παρούσα διάκριση περιλαμβάνει αγγούρια και αγγουράκια τοποθετημένα απλώς σε μεγάλα δοχεία με άλμη, η οποία, ενδεχομένως με την προσθήκη όξους ή οξικού οξέος, εξασφαλίζει την προσωρινή τους διατήρηση κατά την μεταφορά και αποθήκευση, δεδομένου ότι είναι ακατάλληλα για κατανάλωση στην εν λόγω κατάσταση. Τα προϊόντα αυτά περιέχουν συνήθως τουλάχιστον 10 % αλάτι κατά βάρος.

Πριν από την οριστική κατανάλωσή τους τα προϊόντα αυτά υποβάλλονται συνήθως στις ακόλουθες επεξεργασίες με αποτέλεσμα να κατατάσσονται στο κεφάλαιο 20:

- μερικό ξαμύρισμα που ακολουθείται από καρύκευση (αυτή συνίσταται συνήθως στην προσθήκη ενός αρωματικού υγρού επικάλυψης με βάση το ξίδι),
- παστερίωση που αποσκοπεί στη συμπλήρωση της σταθεροποιητικής δράσης του αλατιού και του ξιδιού, αφού τα προϊόντα τοποθετηθούν σε μικρές συσκευασίες (κουτιά, μπουκάλια, βαζάκια κ.λπ.).

Ωστόσο, τα αγγούρια και αγγουράκια, ανεξάρτητα από το αν διατηρούνται σε άλμη, τα οποία έχουν υποστεί πλήρη γαλακτική ζύμωση, εμπίπτουν στο κεφάλαιο 20. Τα αγγούρια και αγγουράκια που έχουν υποστεί πλήρη γαλακτική ζύμωση μπορούν να διακριθούν επειδή ολόκληρη η επιφάνεια της εγκάρσιας τομής της σάρκας έχει υαλώδη υφή (δηλ. εμφανίζεται κάτω διαφανής).

0711 51 00 **Μανιτάρια του γένους *Agaricus***

Τα μανιτάρια αυτής της διάκρισης μπορούν να συντηρηθούν σε ισχυρό διάλυμα άλμης στο οποίο έχει προστεθεί όξος ή οξικό δξύ.

0711 90 70 **Κάπαρη**

Η κάπαρη που υπάγεται στη διάκριση αυτή διατηρείται συνήθως σε βαρέλια με σαλαμούρα.

0712 **Λαχανικά ξερά, έστω και κομμένα σε τεμάχια ή σε φέτες ή και τριμμένα ή σε σκόνη, αλλά όχι αλλιώς παρασκευασμένα**

Δεν κατατάσσονται στην κλάση αυτή τα προϊόντα τα οποία, δεν χρησιμοποιούνται σε ξερή κατάσταση ως λαχανικά αλλά χρησιμοποιούνται κυρίως στην αρωματοποίηση, στην ιατρική ή για χρήσεις εντομοκτόνες, παρασιτοκτόνες ή για παρόμοιους σκοπούς (κλάση 1211).

- 0712 90 30** **Ντομάτες**
Σε ό,τι αφορά τη σκόνη ντομάτας, βλέπε τις επεξηγηματικές σημειώσεις των διακρίσεων 2002 90 11 έως 2002 90 99.
- 0712 90 90** **Άλλα**
Δεν κατατάσσονται στη διάκριση αυτή τα φύλλα και οι ρίζες της αποξηραμένης πικραλίδας (*Taraxacum officinale*), η αποξηραμένη οξαλίδα (*Rumex acetosa*) και το αποξηραμένο τροπαιόλον το μέγα (*Tropeolum majus*) που χρησιμοποιούνται για ιατρικούς σκοπούς (διάκριση 1211 90 85).
- 0713** **Όσπρια ξερά, χωρίς λοβό, έστω και ξεφλουδισμένα ή σπασμένα**
Τα προϊόντα της κλάσης αυτής, που προορίζονται να χρησιμοποιηθούν για σπορά, είναι προϊόντα επιλεγμένα και διακρίνονται συνήθως από τη συσκευασία τους (π.χ. σε σάκους με ετικέτες που προσδιορίζουν τη χρήση τους) και από την υψηλότερη τιμή τους.
- 0713 10 10 και 0713 10 90** **Μπιζέλια (*Pisum sativum*)**
Εφαρμόζονται αναλογικά οι επεξηγηματικές σημειώσεις της διάκρισης 0708 10 00.
- 0713 20 00** **Ρεβίθια (*garbanzos*)**
Πρόκειται για τα ρεβίθια του γένους *Cicer* (κυρίως *Cicer arietinum*), είτε προορίζονται για σπορά ή για την ανθρώπινη διατροφή, είτε για τη διατροφή των ζώων.
- 0713 31 00** **Φασόλια των ειδών *Vigna mungo* (L.) Hepper ή *Vigna radiata* (L.) Wilczek**
Βλέπε τις επεξηγηματικές σημειώσεις της διάκρισης 0713 31 του ΕΣ.
- 0713 32 00** **Φασόλια «μικρά κόκκινα» (φασόλια *Adzuki*) (*Phaseolus* ή *Vigna angularis*)**
Τα φασόλια αυτά διατίθενται στο εμπόριο πάντοτε ξερά. Όταν το φυτό *Adzuki* δεν έχει ακόμη ωριμάσει, τα φασόλια έχουν χρώμα πράσινο και περιέχουν πολύ νερό. Μετά την ωρίμανση του φυτού, το φασόλι γίνεται κόκκινο και ξερό.
- 0713 39 00** **Άλλα**
Στη διάκριση αυτή περιλαμβάνεται ο δόλιχος ο γίγας ή δόλιχος ο τριημιπόδιος (με προηγούμενη ονομασία *Dolichos sinensis* ssp. *sesquipedalis*), ο οποίος θεωρείται ως φασόλια του είδους *Vigna*. Οι ονομασίες «*Dolichos unguiculata*» και «*Dolichos sinensis*» είναι συνώνυμες και δεν χρησιμοποιούνται πλέον για τα φασόλια του είδους *Vigna*. Συνεπώς, ο δόλιχος ο γίγας ή δόλιχος ο τριημιπόδιος ονομάζεται ορθά «*Vigna unguiculata* (L.) Walp. ssp. *sesquipedalis*».
- 0713 40 00** **Φακές**
Η παρούσα διάκριση καλύπτει αποκλειστικά τις φακές των γενών *Ervum* ή *Lens*, όπως π.χ. τις διάφορες ποικιλίες της κοινής φακής (*Ervum lens* ή *Lens esculenta*) και τη φακή του Καναδά (βίκια η ερβίλια) (*Ervum ervilia*).
- 0713 90 00** **Άλλα**
Στη διάκριση αυτή περιλαμβάνονται, με την εξαίρεση του δόλιχου του γίγαντα ή του δόλιχου του τριημιπόδιου της διάκρισης 0713 39 00, οι δόλιχοι του γένους *Dolichos*, όπως είναι ο δόλιχος της Αιγύπτου (*Dolichos lablab*), τα μπιζέλια της Αγκόλας ή *Ambrenado* (*Cajanus cajan*), τα μπιζέλια ή φασόλια της Μαγαδασκάρης (καναβαλία η σπαθόμορφος (*Canavalia ensiformis*), τα μπιζέλια της Μασκάτης (*Mucuna utilis*) και οι σπόροι γκουαρέ (*Cyamopsis tetragonoloba*).
- Αντίθετα, δεν περιλαμβάνονται στη διάκριση αυτή οι σπόροι βίκου με εξαίρεση τους σπόρους του είδους *Vicia faba* και λούπινου (*Lupinus*) (διακρίσεις 1209 29 10 ή 1209 29 50).
- 0714** **Ρίζες μανιόκας, αραρούτης ή σαλεπιού, κόνδυλοι ηλιανθού (ψευδοκοκοκάσια), γλυκοπατάτες και παρόμοιες ρίζες και κόνδυλοι με υψηλή περιεκτικότητα σε άμυλο ή ινουλίνη, νωπά ή διατηρημένα, με απλή ψύξη, κατεψυγμένα ή αποξηραμένα, έστω και κομμένα σε τεμάχια ή συσσωματωμένα σε μορφή σβόλων. Εντεριώνη (ψίχα) του φοίνικα των Μολλούκων (αρτόδεन्द्रου)**
Ο όρος «συσσωματωμένα σε μορφή σβόλων» καθορίζεται στη σημείωση 1 του τμήματος II.

0714 10 91
και
0714 10 98

Ρίζες μανιόκας

Οι διακρίσεις αυτές περιλαμβάνουν κυρίως:

1. τις κονδυλώδεις ρίζες της μανιόκας, της οποίας υπάρχουν δύο κύριες ποικιλίες (*Manihot utilissima* και *Manihot aipi*)· οι ρίζες αυτές έχουν διάταξη ανάλογη προς τη διάταξη των ακτίνων ενός τροχού· το βάρος τους κατά τη στιγμή της συγκομιδής ποικίλλει από 500 γραμμάρια έως 3 kg και περισσότερο·
2. τα συσσωματωμένα με μορφή σβόλων τα οποία λαμβάνονται είτε από τεμάχια των ριζών που αναφέρονται στο σημείο 1, είτε από αλεύρια ή σιμιγδάλια των ριζών αυτών (βλέπε τις επεξηγηματικές σημειώσεις του ΕΣ, κλάση 0714, δεύτερη παράγραφος).

0714 20 10
και
0714 20 90

Γλυκοπατάτες

Πρόκειται για κονδύλους με άσπρη, κίτρινη ή κόκκινη σάρκα (ανάλογα με τις ποικιλίες), που προέρχονται από ένα ποώδες αναρριχητικό φυτό (*Ipomea batatas*).

0714 90 11
και
0714 90 19

Ρίζες αραρούτης και σαλεπιού και παρόμοιες ρίζες και κόνδυλοι με υψηλή περιεκτικότητα σε άμυλο

Οι διακρίσεις αυτές περιλαμβάνουν κυρίως:

1. τις ρίζες αραρούτης, που ανήκουν σε διάφορα φυτικά είδη ανάλογα με την προέλευσή τους: αραρούτη της Βραζιλίας (*Maranta arundinacea*), της Ινδίας (*Maranta indica*), της Ταϊτής (*Tacca rinnatifida*), των Αντιλλών ή αραρούτη όλων των μηνών ή του *Toloman* ή κάννα η εδώδιμος (*Canna edulis*)·
2. τις ρίζες του σαλεπιού που λαμβάνονται από διάφορες ποικιλίες φυτών του γένους *Orchis*·
3. τις νεκρές ρίζες της ντάλιας και άλλες παρόμοιες νεκρές κονδυλώδεις ρίζες λουλουδιών·
4. τα ριζώματα του *Taro* ή κολοκάσια (*Colocasia esculenta* ή *Colocasia antiquorum*)·
5. τα ίγναμα (*Dioscorea*) διαφόρων ποικιλιών (*Dioscorea batatas*, *D. trifida*, *D. alata*, *D. bulbifera* κ.λπ.).

0714 90 90

Άλλα

Η διάκριση αυτή περιλαμβάνει κυρίως τις διάφορες ποικιλίες ηλιάνθου (π.χ. *Helianthus tuberosus*, *Helianthus strumosus* και *Helianthus decapetalus*) και την αμυλούχα εντεριώνη (σάγος) που λαμβάνεται από τον κορμό ορισμένων φοινικόδενδρων διαφόρων ειδών (*Metroxylon*, *Rumphii*, *Raphia ruffia*, *Arenga* κ.λπ.).

ΚΕΦΑΛΑΙΟ 8

ΚΑΡΠΟΙ ΚΑΙ ΦΡΟΥΤΑ ΒΡΩΣΙΜΑ, ΦΛΟΥΔΕΣ ΕΣΠΕΡΙΔΟΕΙΔΩΝ Ή ΠΕΠΟΝΙΩΝ

Γενικές παρατηρήσεις

Εξακολουθούν να κατατάσσονται στο κεφάλαιο αυτό τα φρούτα και οι καρποί που προορίζονται για απόσταξη και παρουσιάζονται με μορφή χονδροειδούς πολτού, έστω και αν τελούν υπό φυσική ζύμωση.

- 0801 Καρύδια κοκοφοινίκων, καρύδια Βραζιλίας και καρύδια ανακαρδιοειδών, νωπά ή ξερά, έστω και χωρίς το κέλυφος ή τη φλούδα τους**
- 0801 21 00 και 0801 22 00 Καρύδια Βραζιλίας**
 Πρόκειται για καρύδια με σκληρό κέλυφος, το σχήμα και το μέγεθος των οποίων θυμίζει τα τεμάχια (φέτες) στα οποία διαφείνται το μανταρίνι· τα καρύδια Βραζιλίας έχουν μεγάλους τριγωνικούς καρπούς που περιβάλλονται από γκριζωπό ινώδες περίβλημα.
- 0802 Άλλοι καρποί με κέλυφος, νωποί ή ξεροί, έστω και χωρίς το κέλυφος ή τη φλούδα τους**
- 0802 21 00 και 0802 22 00 Φουντούκια (*Corylus spp.*)**
 Οι παρούσες διακρίσεις καλύπτουν τα κοινά φουντούκια (καρποί του *Corylus avellana*), τα άγρια φουντούκια ή φουντούκια της Ανατολής ή της Τουρκίας (καρποί του *Corylus colurna*) και τις αβελίνες (καρποί του *Corylus maxima*).
- 0802 40 00 Κάστανα (*Castanea spp.*)**
 Η διάκριση αυτή καλύπτει μόνο τα βρώσιμα κάστανα του γένους *Castanea*· επομένως δεν περιλαμβάνει τα νεροκάστανα καρποί του φυτού «τράπα η νηχομένη» (*Tara patans*), τα οποία κατατάσσονται στη διάκριση 0802 90 85, ούτε τα αγριοκάστανα ή κάστανα της Ινδίας (*Aesculus hippocastanum*) της κλάσης 2308.
- 0802 50 00 Φιστίκια**
 Τα φιστίκια είναι οι καρποί της φιστικιάς (*Pistacia vera*), δένδρου που καλλιεργείται κυρίως στη Σικελία, την Ελλάδα και τη Μέση Ανατολή.
 Το φιστίκι έχει μέγεθος μικρής ελιάς και αποτελείται από έναν τρυφερό, λεπτό και συνήθως υγρό φλοιό που έχει κοκκινωπό χρώμα και ανώμαλη επιφάνεια και είναι ελαφρά αρωματικός, από ένα λευκό ξυλώδες δίλοβο κέλυφος, και από την ψίχα που είναι μακρόστενη, καλύπτεται από έναν κοκκινωπό υμένα και έχει ανοιχτοπράσινο χρώμα στο εσωτερικό της και ευχάριστη γεύση.
- 0802 90 50 Καρποί γλυκοκουκουναριών**
 Η διάκριση αυτή περιλαμβάνει τους καρπούς *Kernels* (*Pinus pinea*), έστω και αν παρουσιάζονται πάνω στα κουκουναρία τους.
- 0802 90 85 Άλλα**
 Αυτή η διάκριση περιλαμβάνει ιδίως τους σπόρους της πεύκης *sempro* (καρποί του *Pinus semptra*) ακόμα και με τον κώνο τους.
- 0803 00 Μπανάνες, στις οποίες περιλαμβάνονται και του είδους των Αντιλλών, νωπές ή ξερές**
- 0803 00 11 Του είδους των Αντιλλών**
 Μπανάνες των οποίων το μήκος μπορεί να είναι μεγαλύτερο από 50 cm και οι οποίες είναι μεγαλύτερες, με σχήμα τριγωνικής διατομής (*angularcross-section*) σε σχέση με τις συνήθεις μπανάνες της διάκρισης 0803 00 19. Η περιεκτικότητα του αμύλου σε αυτές τις μπανάνες διαφέρει από εκείνη των επιτραπέζιων μπανανών και αυτό τις κάνει να μη γίνονται γλυκιές κατά τη διάρκεια της ωρίμανσης. Οι μπανάνες αυτές δεν έχουν μια χαρακτηριστική μυρωδιά. Δεν είναι κατάλληλες να φαγωθούν ωμές. Συνήθως κόβονται από το δένδρο όταν είναι πράσινες και τρώγονται μαγειρεμένες.
- 0804 Χουρμάδες, σύκα, ανανάδες, αχλάδια των ποικιλιών *avocats* και *goyaves*, μάγγες και μαγγούστες, νωπά ή ξερά**
- 0804 40 00 Αχλάδια της ποικιλίας *avocats***
 Τα αβοκάντο είναι οι καρποί του ομώνυμου φυτού (*Persea americana* Mill.)· είναι δρύπες (πυρηνώδεις καρποί), συχνά ογκώδεις, και έχουν σχήμα σφαιρικό, αχλαδοειδές ή καράφας με επιμήκη λαιμό ανάλογα με τις ποικιλίες, ενώ στο κέντρο τους έχουν πυρήνα μεγάλου μεγέθους. Το χρώμα του φλοιού είναι σκούρο πράσινο, βιολετί πορφύρο ή κίτρινο. Η σάρκα είναι σφιχτή, ενώ το χρώμα της, στα ώριμα φρούτα, είναι πρασινωπό αμέσως κάτω από το φλοιό και ασηριδερό κοντά στον πυρήνα.

0804 50 00**Αχλάδια της ποικιλίας goyaves, μάγγες και μαγγούστες**

Τα αχλάδια της ποικιλίας goyaves είναι οι καρποί του φυτού *Psidium guajava* L. πρόκειται για ράγες η σάρκα των οποίων —το χρώμα της οποίας ποικίλλει (ασπριδερό, ροζ, κρεμ, κοκκινωπό ή πρασινωπό)— περιέχει πολλά μικρά κουκούτσια.

Οι μάγγες είναι καρποί του φυτού *Mangifera indica*· πρόκειται για δρύπες που έχουν πυρήνα από τον οποίο ξεκινούν ίνες. Υπάρχουν διάφορες ποικιλίες του καρπού αυτού που διαφέρουν μεταξύ τους ως προς το βάρος (από 150 περίπου ως 1 kg), τη γλυκύτητα και το άρωμα (ορισμένες μάλιστα έχουν μια ελαφρά γεύση τερεβινθέλαιου).

Οι μαγγούστες είναι καρποί ενός δένδρου της οικογένειας των σταγονοφόρων (*Garcinia mangostana*). Τα φρούτα αυτά, που έχουν χρώμα βιολετί όταν είναι ώριμα, αποτελούνται από ένα χοντρό περικάρπιο που περιέχει ορισμένους καρπούς μέσα σε επίσημο σαρκώδες, άσπρο, γλυκό και με εξαιρετικά λεπτό άρωμα.

0805**Εσπεριδοειδή, νωπά ή ξερά****0805 10 20****Πορτοκάλια γλυκά, νωπά**

Ως γλυκά πορτοκάλια θεωρούνται μόνο τα πορτοκάλια του είδους *Citrus sinensis*.

Από τα πορτοκάλια αυτά μπορούμε να αναφέρουμε τα σαγκουίνια και ημισαγκουίνια.

Τα πορτοκάλια σαγκουίνια είναι πορτοκάλια των οποίων ο φλοιός (συνήα στο ήμισυ της επιφανείας), η σάρκα και ο χυμός παρουσιάζουν χροιά οφειλόμενη στην παρουσία καροτίνης. Στην περίπτωση των πορτοκαλιών ημισαγκουινιών, η χροιά είναι λιγότερο έντονη και περιορίζεται στη σάρκα και στον χυμό.

Από τα πορτοκάλια σαγκουίνια αυτά πρέπει να αναφερθούν: τα «Blood ovals», τα «Sanguinas redondas», τα «Navels sanguinas», τα «Sanguinelli», τα «Doubles fines», τα «Washington sanguines» ή «improved doubles fines» ή «large sanguines» και τα «Portuguese».

0805 10 80**Άλλα**

Από τα πορτοκάλια που υπάγονται στη διάκριση αυτή, μπορούν να αναφερθούν τα πικρά πορτοκάλια (νεράτζια) που παράγονται από τις διάφορες ποικιλίες νερατζιάς (*Citrus aurantium* spp). Τα πορτοκάλια αυτά χρησιμοποιούνται κυρίως στη ζαχαροπλαστική.

0805 20 30**Του είδους monreales και satsumas**

Στη διάκριση αυτή υπάγονται κυρίως τα Satsumas [*Citrus periculata* Blanco var. unshiu (Swing)].

0805 20 50**Μανταρινία και εκείνα του είδους wilkings**

Τα μανταρινία (*Citrus nobilis* Lour. ή *Citrus reticulata* Blanco) διακρίνονται από τα συνηθισμένα πορτοκάλια λόγω της μικρότερης και πεπλατυσμένης μορφής τους, της μεγαλύτερης ευκολίας αποφλοιώσής τους, του πιο σαφούς χωρισμού τους σε φέτες και της περισσότερο γλυκιάς και αρωματικής γεύσης τους.

Τα Wilkings είναι υβρίδια μιας ποικιλίας (cultivar) του μανταρινιού Willow leaf και του μανταρινιού Temple (που είναι και αυτό υβρίδιο μανταρινιού και πικρού πορτοκαλιού). Πλησιάζουν προς τα μανταρινία αν και είναι πιο χονδρά και έχουν μυτερό σχήμα σε έναν από τους πόλους τους.

0805 20 70**Του είδους tangerines**

Στη διάκριση αυτή υπάγονται τα Tangerine (*Citrus reticulata* Blanco var. tangerina).

0805 20 90**Άλλα**

Η παρούσα διάκριση περιλαμβάνει κυρίως:

1. τα Tangelo, υβρίδια του Tangerine και του γκρέπ-φρουτ·
2. τα Ortanique, υβρίδια του πορτοκαλιού και του Tangerine·
3. τα Malaquina, υβρίδια του πορτοκαλιού και του μανταρινιού·
4. τα tangor, υβρίδια του γλυκού μανταρινιού, του Perl-Tangelo και του Dancy-Tangerine.

0805 40 00**Φράπες και γκρέπ-φρουτ**

Η παρούσα διάκριση περιλαμβάνει τα φρούτα των ειδών *Citrus grandis* και τα γκρέπ φρουτ (*Citrus paradisi*). Τα φρούτα αυτά έχουν ανοιχτοκίτρινη φλούδα, είναι συνήθως μεγαλύτερα από το πορτοκάλι, το σχήμα τους είναι σφαιρικό ή ελαφρώς πεπλατυσμένο, η σάρκα τους κίτρινη ή ελαφρώς ροζ και η γεύση τους ξινή.

- 0805 50 90** **Γλυκολέμονα (*Citrus aurantifolia*, *Citrus latifolia*)**
- Η διάκριση αυτή περιλαμβάνει όλες τις ποικιλίες των ειδών *Citrus aurantifolia* και *Citrus latifolia*.
- Τα γλυκολέμονα είναι φρούτα μικρού μεγέθους, με σχήμα σχεδόν σφαιρικό ή ωοειδές, έχουν πολύ λεπτή και γερά προσκολλημένη φλούδα και το χρώμα τους είναι πράσινο ή κιτρινοπράσινο. Η χυμώδης και πολύ ξινή σάρκα τους ξεχωρίζει από το πρασινωπό χρώμα της.
- 0805 90 00** **Άλλα**
- Τα κυριότερα εσπεριδοειδή που εξακολουθούν να κατατάσσονται στη διάκριση αυτή είναι τα ακόλουθα:
1. τα κίτρα (*Citrus medica*), τα οποία είναι είδος μεγάλων λεμονιών με πολύ χοντρή φλούδα στην επιφάνεια της οποίας υπάρχουν εξογκώματα· η σάρκα είναι πολύ αρωματική και έχει ξινή γεύση, ενώ η φλούδα, σε ζαχαρόπηκτη κατάσταση, χρησιμοποιείται ευρύτατα στη ζαχαροπλαστική·
 2. τα κουμουάτ (*Fortunella japonica* F. *hindsii* και F. *margarita*) είναι καρποί πολύ μικρού μεγέθους, με διαστάσεις μεγάλης ελιάς, σφαιρικά ή στενόμακρα, μη πεπλατυσμένα στους πόλους, με λείο φλοιό και με μικρή ποσότητα σάρκας η γεύση της οποίας είναι ελαφρώς ξινή. Τα φρούτα αυτά ζητούνται κυρίως για τη φλούδα τους που είναι γλυκιά και τρώγεται ωμή ή σε κομπόστα· χρησιμοποιούνται επίσης, σε μικρή έκταση, και στη ζαχαροπλαστική·
 3. τα κιννότα (*Citrus aurantium* var. *myrtifolia*)·
 4. τα περγαμόντα (*Citrus aurantium* var. *bergamia*), είδος πορτοκαλιού αχλαδοειδούς σχήματος, ανοιχτοκίτρινου χρώματος και ελαφρώς ξινής γεύσης, που χρησιμοποιούνται κυρίως για την παρασκευή ενός αιθέριου ελαίου·
 5. γκρέϊπ φρουτ Oroblanco (*Citrus grandis* Osbeck × *Citrus paradisi* Macf.), διασταύρωση μεταξύ μη όξινης φράπας και λευκού γκρέϊπ φρουτ, με παχύ φλοιό ανοικτού πράσινου ή χρυσαφιού χρώματος· είναι ελαφρώς μεγαλύτερου μεγέθους από το γκρέϊπ φρουτ αλλά με λιγότερους σπόρους και γλυκύτερη γεύση.
- 0806** **Σταφύλια, νωπά ή ξερά**
- 0806 10 10** **Επιτραπέζια**
- Τα επιτραπέζια σταφύλια διαφέρουν συνήθως από τα κρασοστάφυλα τόσο ως προς την εξωτερική τους όψη όσο και ως προς τον τρόπο συσκευασίας τους. Πράγματι, τα επιτραπέζια σταφύλια συσκευάζονται συνήθως σε κουτιά, κασόνια, δίσκους, τελάρα ή μικρά κλειστά κοφίνια, ενώ τα κρασοστάφυλα μεταφέρονται είτε σε μεγάλα καλάθια ή ανοιχτά κιβώτια, είτε σε βαρέλια μέσα στα οποία οι ρώγες στοιβάζονται ή συνθλίβονται.
- 0806 20 10** **Σταφίδα μαύρη κορινθιακή**
- Η σταφίδα αυτή προέρχεται από το είδος *Vitis corinthica*· πρόκειται για μικρές ξερές ρώγες, χωρίς το τσαμπί και σχεδόν χωρίς κουκούτσια, με χρώμα σκούρο πορφυρό προς το μαύρο και πολύ γλυκιά γεύση.
- 0807** **Πεπόνια (στα οποία περιλαμβάνονται και τα καρπούζια) και καρποί παπιάας, νωπά**
- 0807 11 00** **Καρπούζια**
- Τα καρπούζια είναι καρποί του είδους *Citrullus vulgaris* Schrad. Οι καρποί αυτοί μπορούν να φθάσουν τα 20 κιλά. Η σάρκα τους είναι ελαφρώς γλυκιά, πολύ υδαρής και έχει συνήθως έντονο κόκκινο χρώμα, περιέχει δε μαύρα κουκούτσια.
- 0807 19 00** **Άλλα**
- Στη διάκριση αυτή υπάγονται οι καρποί του είδους *Cucumis melo*, των οποίων υπάρχουν πολλές ποικιλίες, και ιδίως τα πεπόνια της ποικιλίας *reticulatus* Naud. με δικτυωτή φλούδα, τα πεπόνια της ποικιλίας *saccharus* Naud. επίσης με δικτυωτή φλούδα, τα πεπόνια της ποικιλίας *cantalupensis* Naud. με βαθιές πλάγιες γραμμές, τα πεπόνια της ποικιλίας *inodorus* Naud. και τα πεπόνια με λεία φλούδα. Ο καρπός είναι συνήθως ογκώδης, σφαιρικός ή ωοειδής, με λεία ή ανώμαλη επιφάνεια· η σάρκα είναι σφιχτή και χυμώδης, έχει χρώμα κίτρινο-πορτοκαλί ή άσπρο και γεύση γλυκιά. Στο κεντρικό μέρος του καρπού, που είναι περισσότερο ινώδες και κούφιο, υπάρχει μεγάλος αριθμός ωοειδών, πεπλατυσμένων και στυλπνών σπόρων, χρώματος άσπρου-κιτρινωπού.
- 0807 20 00** **Καρποί παπιάας**
- Οι καρποί παπιάας (*Carica papaya*) είναι μακρόστενοι ή στρογγυλωποί, με ελαφρές ραβδώσεις ή λείοι και το χρώμα τους, στα ώριμα φρούτα, κυμαίνεται από κιτρινοπράσινο έως πορτοκαλί· το βάρος τους ποικίλλει από μερικές εκατοντάδες γραμμάρια έως πολλά κιλά. Η σάρκα του φρούτου, η σύσταση της οποίας είναι όμοια προς εκείνη του πεπονιού, έχει χρώμα κίτρινο προς το πορτοκαλί, είναι λιγότερο ή περισσότερο γλυκιά και αρωματική και περιβάλλει μία κοιλότητα μέσα στην οποία υπάρχει μεγάλος αριθμός μαύρων στρογγυλών σπόρων που περιβάλλονται από γλοιώδη ύλη (γλισχάμα).

- 0808** **Μήλα, αχλάδια και κυδώνια, νωπά**
- 0808 10 10** **Μήλα για μηλίτη, που παρουσιάζονται χύμα, από 16 Σεπτεμβρίου μέχρι 15 Δεκεμβρίου**
 Στη διάκριση αυτή υπάγονται τα μήλα τα οποία λόγω της όψης και των χαρακτηριστικών τους (φρούτα που δεν έχουν ταξινομηθεί κατά μέγεθος ούτε έχουν ξεδιαλεχτεί, με μέγεθος μικρότερο από εκείνο των επιτραπέζιων φρούτων, ξινή ή ελάχιστα ευχάριστη γεύση, μικρή αξία κ.λπ.), δεν μπορούν να χρησιμεύσουν παρά μόνο στην παρασκευή ποτών με ή χωρίς ζύμωση. Τα φρούτα αυτά πρέπει να τοποθετούνται στα μεταφορικά μέσα (π.χ. βαγόνια σιδηροδρόμου, εμπορευματοκιβώτια μεγάλων διαστάσεων, καμιόνια ή μαούνες) χύμα και χωρίς διαχωριστικά στρώματα.
- 0808 20 10** **Αχλάδια για απίτη, που παρουσιάζονται χύμα, από 1η Αυγούστου μέχρι 31 Δεκεμβρίου**
 Οι επεξηγηματικές σημειώσεις της διάκρισης 0808 10 10 εφαρμόζονται κατ' αναλογία (*mutatis mutandis*).
- 0809** **Βερίκοκα, κεράσια, ροδάκινα (στα οποία περιλαμβάνονται και τα *brugnon*s και *nectarines*). Δαμάσκηνα και αγριοδαμάσκηνα, νωπά**
- 0809 20 05** **Κεράσια**
 και
0809 20 95
 Οι διακρίσεις αυτές περιλαμβάνουν τα κεράσια όλων των ποικιλιών, συμπεριλαμβανομένων και των άγριων ειδών, και συγκεκριμένα τα κοινά κεράσια (καρποί του *Prunus cerasus*), τα βύσσινια (καρποί του *Prunus cerasus*, var. *austera*), τα πετροκέρασα (καρποί του *Prunus avium*, var. *juliana*) και τα σκληρόσαρκα πετροκέρασα (καρποί του *Prunus avium*, var. *duracina*), καθώς και τα αγριοκέρασα (καρποί του *Prunus avium* ή *Cerasus avium*).
- 0809 30 10** **Ροδάκινα (στα οποία περιλαμβάνονται και τα *brugnon*s και *nectarines*)**
 και
0809 30 90
 Τα *Brugnon*s και τα νεκταρίνια είναι ποικιλίες ροδάκινων με λεία επιφάνεια.
- 0809 40 90** **Αγριοδαμάσκηνα**
 Πρόκειται για τους καρπούς της αγριοδαμασκηλιάς του είδους *Prunus spinosa*.
- 0810** **Άλλοι καρποί και φρούτα νωπά**
- 0810 20 10** **Σμέουρα**
 Πρόκειται κυρίως για καρπούς των ειδών *Rubus idaeus*, *Rubus illecebrosus*, *Rubus occidentalis* και *Rubus strigosus*. Σε ορισμένες ποικιλίες οι καρποί είναι κόκκινοι, ενώ σε άλλες άσπροι.
- 0810 40 10** **Καρποί των φυτών *airelles* (καρποί του *Vaccinium vitis-idaea*)**
 Οι καρποί αυτοί έχουν κόκκινο ή ροζ χρώμα.
- 0810 40 30** **Καρποί των φυτών *myrtilles* (καρποί του *Vaccinium myrtillus*)**
 Οι καρποί αυτοί έχουν χρώμα μπλε-μαύρο.
- 0810 50 00** **Ακτινίδια (κίουι)**
 Στη διάκριση αυτή υπάγονται ακτινίδια (κίουι) του είδους *Actinidia chinensis* Planch. ή *Actinidia deliciosa*.
 Τα φρούτα αυτά, μεγέθους αυγού, έχουν σάρκα, πικρόγλυκη γεύση και ο τριχώδης φλοιός τους είναι χρώματος κίτρινου-φαιού.
- 0810 90 20** **Καρποί οξυφθίνικα, μήλα ανακαρδιοειδών, καρποί του *jacquier*, λίτσι ή καρποί της σαπότης, καρποί της ροιάς (*fruits de la passion*), καράμβολες (καρποί της αβερροΐας της καράμβολας) και πιταχάγιες**
 Διευκρινίζεται ότι οι καρποί οξυφθίνικα (καρποί του *Taramindus indica* και του *Tamarindus officinalis*), όπως παρουσιάζονται συνήθως στο διεθνές εμπόριο (υπό μορφή λοβών ή ακόμη και πολτού χωρίς προσθήκη ζάχαρης ή άλλων ουσιών αλλιώς επεξεργασμένη), υπάγονται στη διάκριση 0813 40 65.
 Ο καρπός του *jacquier* είναι ο καρπός του *Artocarpus heterophylla* και του *Artocarpus integrifolia*. Το λίτσι είναι ο καρπός του *Litchi chinensis*. Η σαπότη ή μούσμουλο Αμερικής, είναι ο καρπός του *Achras sapota*.

Στην διάκριση αυτή περιλαμβάνονται οι καρποί της γρεναδίλλης ή καρποί πασιφλόρας ή της πασιφλόρας της σαρκόχρου (π.χ. «μαρακούγια»), και ιδίως οι εξής ποικιλίες: πασιφλόρα η εδώδιμη (*Passiflora edulis*), πασιφλόρα η τετράγωνη (*Passiflora quadrangularis*), και πασιφλόρα του είδους *Passiflora ligularis*.

0810 90 50

Φραγκοστάφυλα μαύρα (cassis)

Στη διάκριση αυτή υπάγεται ο καρπός της φραγκοσταφυλιάς (*Ribes nigrum* L.), που είναι μια στρογγυλωπή ρόγα.

0810 90 60

Φραγκοστάφυλα κόκκινα

Η διάκριση αυτή καλύπτει τα φρούτα του είδους *Ribes rubrum* L.

0810 90 95

Άλλα

Εκτός από τα προϊόντα που αναφέρονται στις επεξηγηματικές σημειώσεις του ΕΣ για την κλάση 0810, δεύτερη παράγραφος (7) (εκτός από τα λίτσι και τα δαμάσκηνα *sarodilla*), η εν λόγω διάκριση περιλαμβάνει:

1. τα κούμαρα (καρποί του *Arbutus unedo*·
2. οι καρποί της οξαγκαθιάς (καρποί του *Berberis vulgaris*)·
3. οι καρποί της λευκαγκαθιάς (καρποί του *Hippophae rhamnoides*)·
4. τα σούρβα ή καρποί της σουρβιάς (π.χ. οι καρποί του *Sorbus domestica* και του *Sorbus aria*)·
5. οι ανώνες (καρποί του *Annona cherimola*, *Annona reticulata* — *cachiman*)·
6. τα διάφορα είδη αλικάκαβου ή φυσαλίδας (καρποί του *Physalis alkekengi* ή του *Physalis pubescens*)·
7. τα φλακουρτιοειδή που ονομάζονται δαμάσκηνα της Μαδαγασκάρης ή δαμάσκηνα του κυβερνήτη ή πορτοκαλοκέρασα (*Flacourtia cataphracta* και *Idesia polycarpa*)·
8. τα μούσμουλα (καρποί του *Mespilus germanica*), και τα μούσμουλα της Ιαπωνίας (καρποί του *Eriobotrya japonica*)·
9. οι καρποί διαφόρων ειδών Σαποτιδών, π.χ. της σαπότης (καρποί του *Lucuma mammosa*), αλλά με εξαίρεση τους καρπούς της σαπότης που υπάγονται στη διάκριση 0810 90 20·
10. βρώσιμα είδη της οικογένειας των ακτινιοειδών (*Actinidiae*), με εξαίρεση τα ακτινίδια (κίουι) (*Actinidia chinensis* Planch. ή *Actinidia deliciosa*) τα οποία κατατάσσονται στη διάκριση 0810 50 00·
11. οι καρποί διαφόρων ειδών σαπινιδίων, π.χ. το νεφέλιον το αρκτειοειδές (καρπός του *Nephelium lappaceum*), τα χρυσίζοντα λίτσι ή καρουάσαν (καρποί του *Nephelium mutabile*), αλλά εξαιρουμένων των λίτσι (καρπών του *Litchi chinensis*), που υπάγονται στη διάκριση 0810 90 20.

0811

Καρποί και φρούτα, άψητα ή ψημένα στον ατμό ή βρασμένα στο νερό, κατεψυγμένα, έστω και με προσθήκη ζάχαρης ή άλλων γλυκαντικών

Υπενθυμίζεται ότι ο όρος «κατεψυγμένα» καθορίζεται στις επεξηγηματικές σημειώσεις του ΕΣ, γενικές παρατηρήσεις του κεφαλαίου 8, δεύτερη παράγραφος.

Όσον αφορά την εφαρμογή των διακρίσεων που αναφέρονται στην περιεκτικότητα σε ζάχαρη, βλέπε τη συμπληρωματική σημείωση 1 του παρόντος κεφαλαίου.

0811 20 31

Σμέουρα

Βλέπε τις επεξηγηματικές σημειώσεις της διάκρισης 0810 20 10.

0811 20 39

Φραγκοστάφυλα μαύρα (cassis)

Βλέπε τις επεξηγηματικές σημειώσεις της διάκρισης 0810 90 50.

0811 20 51

Φραγκοστάφυλα κόκκινα

Βλέπε τις επεξηγηματικές σημειώσεις της διάκρισης 0810 90 60.

ΚΕΦΑΛΑΙΟ 9

ΚΑΦΕΣ, ΤΣΑΙ, ΜΑΤΕ ΚΑΙ ΜΠΑΧΑΡΙΚΑ

Γενικές παρατηρήσεις

Η κατάταξη των μπαχαρικών, είτε όταν είναι ανάμεικτα μεταξύ τους είτε όταν έχουν προσθήκες άλλων ουσιών, γίνεται με βάση τη σημείωση 1 του παρόντος κεφαλαίου.

Σύμφωνα με τη σημείωση αυτή τα μείγματα μπαχαρικών και άλλων ουσιών δεν υπάγονται στο κεφάλαιο 9 όταν έχουν αποβάλει τον ουσιώδη χαρακτήρα των μπαχαρικών. Αν αποτελούν σύνθετα αρτύματα ή καρυκεύματα υπάγονται στην κλάση 2103. Όσον αφορά τα μείγματα που χρησιμοποιούνται απευθείας για τον αρωματισμό ποτών ή για τη λήψη εκχυλισμάτων που προορίζονται για την παρασκευή ποτών και αποτελούνται από μπαχαρικά και φυτά, μέρη φυτών, σπόρους, φρούτα ή καρπούς (ολόκληρα, κομμένα, θρυμματισμένα ή σε σκόνη) των ειδών που υπάγονται σε άλλα κεφάλαια (7, 11, 12 κ.λπ.), βλέπε τις επεξηγηματικές σημειώσεις του ΕΣ, γενικές παρατηρήσεις του κεφαλαίου 9, παράγραφοι 6 και 7.

Διευκρινίζεται ότι τα θραύσματα και τα απορρίμματα που προκύπτουν αναπόφευκτα κατά τη συγκομιδή των μπαχαρικών, τις επεξεργασίες στις οποίες υποβάλλονται μεταγενέστερα (π.χ. διαλογή, αποξήρανση), την αποθήκευση ή τη μεταφορά, πρέπει να θεωρούνται ως προϊόντα «μη θρυμματισμένα ούτε αλεσμένα», εκτός αν τα προϊόντα αυτά μπορούν να θεωρηθούν (π.χ. λόγω της ομοιογενούς σύνθεσής τους) ως προερχόμενα από κοπάνισμα που έγινε σκόπιμα.

Η φράση «θρυμματισμένα ή σε σκόνη», που χρησιμοποιείται σε διάφορες κλάσεις του παρόντος κεφαλαίου, δεν περιλαμβάνει τα προϊόντα που είναι κομμένα σε κομμάτια.

- 0901 Καφές, έστω και καβουρντισμένος ή χωρίς καφεΐνη. Κελύφη και φλούδες καφέ. Υποκατάστατα του καφέ που περιέχουν καφέ, οποιεσδήποτε και αν είναι οι αναλογίες του μείγματος**
- 0901 11 00 και 0901 12 00 Καφές μη καβουρντισμένος**
Οι διακρίσεις αυτές περιλαμβάνουν το μη καβουρντισμένο καφέ σε όλες τις μορφές του, είτε περιέχει καφεΐνη είτε όχι (συμπεριλαμβανομένων και των σπόρων ή θραυσμάτων που λαμβάνονται κατά τη διαλογή, το κοσκίνισμα κ.λπ.), έστω και αν προορίζεται για χρήσεις διάφορες από την ανθρώπινη κατανάλωση (π.χ. για την αφαίρεση της καφεΐνης).
- 0901 11 00 Με καφεΐνη**
Η διάκριση αυτή περιλαμβάνει το μη καβουρντισμένο καφέ ο οποίος δεν έχει υποβληθεί σε καμία διαδικασία αφαίρεσης της καφεΐνης.
- 0901 12 00 Χωρίς καφεΐνη**
Η διάκριση αυτή περιλαμβάνει τον μη καβουρντισμένο καφέ από τον οποίο έχει αφαιρεθεί η καφεΐνη. Συνήθως, η περιεκτικότητα σε καφεΐνη του καφέ που έχει υποστεί την κατεργασία αυτή δεν υπερβαίνει το 0,2 % κατά βάρος ξερής ύλης.
- 0901 21 00 και 0901 22 00 Καφές καβουρντισμένος**
Οι διακρίσεις αυτές περιλαμβάνουν τον καφέ για τον οποίο γίνεται λόγος στην επεξηγηματική σημείωση των διακρίσεων 0901 11 00 και 0901 12 00, καβουρντισμένο, έστω και στιλβωμένο, αλεσμένο ή συμπυκνωμένο.
- 0901 21 00 Με καφεΐνη**
Οι επεξηγηματικές σημειώσεις της διάκρισης 0901 11 00 εφαρμόζονται κατ' αναλογία (mutatis mutandis).
- 0901 22 00 Χωρίς καφεΐνη**
Οι επεξηγηματικές σημειώσεις της διάκρισης 0901 12 00 εφαρμόζονται κατ' αναλογία (mutatis mutandis).
- 0901 90 10 Κελύφη και φλούδες καφέ**
Ο όρος «κελύφη» υποδηλώνει τα λεπτά περιβλήματα τα οποία, στο εσωτερικό του καρπού (κεράσι), περιβάλλουν τους κόκκους ή κουκιά του καφέ που συνήθως είναι δύο.
Οι φλούδες αποτελούνται από το περίβλημα κάθε κόκκου το οποίο αφαιρείται κατά το καβούρντισμα.
- 0901 90 90 Υποκατάστατα του καφέ που περιέχουν καφέ**
Η παρούσα διάκριση περιλαμβάνει τα προϊόντα που αναφέρονται στις επεξηγηματικές σημειώσεις του ΕΣ, κλάση 0901, πρώτη παράγραφος, αριθμός 5. Τα μείγματα αυτά μπορούν να παρουσιάσουν αλεσμένα ή μη ή ακόμα και συμπιεσμένα.

- 0904** **Πιπέρι (του είδους Piper). Πιπέρια του γένους *Capsicum* ή του γένους *Pimenta*, αποξηραμένα ή θρυμματισμένα ή σε σκόνη**
- 0904 11 00** **Μη θρυμματισμένο ούτε σε σκόνη**
 Η διάκριση αυτή περιλαμβάνει τα προϊόντα που αναφέρονται στις επεξηγηματικές σημειώσεις του ΕΣ, κλάση 0904, αριθμός 1. Διευκρινίζεται ότι οι σπασμένοι κόκκοι και τα θραύσματα του πιπεριού εξακολουθούν να υπάγονται στη διάκριση, εφόσον το κοπάνισμα ή ο θρυμματισμός δεν γίνονται σκόπιμα. Το ίδιο συμβαίνει και με τις σκόνες ή τα σαρώματα των χώρων αποθήκευσης παχαρικών που αποτελούνται από μη καθαρό πιπέρι.
 Υπάγονται στη διάκριση αυτή το πράσινο πιπέρι διατηρημένο σε διάλυμα ξιδιού ή σε αλατισμένο νερό (ενδεχομένως με προσθήκη μικρών ποσοτήτων κιτρικού οξέος).
- 0904 20 10 έως 0904 20 90** **Πιπέρια αποξηραμένα ή θρυμματισμένα ή σε σκόνη**
 Οι διακρίσεις αυτές περιλαμβάνουν τα προϊόντα που αναφέρονται στις επεξηγηματικές σημειώσεις του ΕΣ, κλάση 0904, αριθμός 2, εφόσον είναι αποξηραμένα ή θρυμματισμένα ή σε σκόνη.
- 0904 20 10** **Γλυκοπιπεριές**
 Πρόκειται για το *Capsicum annuum* var. *grossum*, καρπό σχετικό ογκώδη και με γλυκιά γεύση που συγκομίζεται είτε όταν ακόμη είναι πράσινος είτε όταν έχει ήδη κοκκινίσει. Η παρούσα διάκριση καλύπτει μόνο τις αποξηραμένες πιπεριές, ολόκληρες ή σε τεμάχια, οι οποίες όμως δεν έχουν θρυμματιστεί ούτε κονιοποιηθεί.
- 0906** **Κανέλα και άνθη κανελόδενδρου**
- 0906 11 00 και 0906 19 00** **Μη θρυμματισμένα ούτε σε σκόνη**
 Σε αυτές τις διακρίσεις υπάγονται π.χ.:
1. οι ράβδοι που αποτελούνται από δέσμες φλοιών κανέλας, που είναι περιτυλιγμένοι και προσαρμοσμένοι ο ένας μέσα στον άλλον, και οι οποίες μπορούν να φθάσουν σε μήκος 110 cm·
 2. τα τεμάχια που προκύπτουν από την κοπή των ράβδων της κανέλας σε επί μέρους τμήματα καθορισμένου μήκους (π.χ. 5 έως 10 cm)·
 3. τα τεμάχια φλοιού διαφόρων μηκών και παχών, όπως είναι τα Quillings (αποκόμματα και απορρίμματα που προκύπτουν από την κοπή της κανέλας σε επί μέρους τεμάχια καθορισμένου μήκους) και τα απορρίμματα κανέλας τα ονομαζόμενα «Featherings» ή «Chips» (μικρά κομμάτια κανέλας που λαμβάνονται κατά την αποφλοίωση και χρησιμοποιούνται κυρίως για την παρασκευή του αιθέριου ελαίου της κανέλας).
- 0906 11 00** **Κανέλα (*Cinnamomum zeylanicum* Blume)**
 Βλέπε τις επεξηγηματικές σημειώσεις της διάκρισης 0906 11 του ΕΣ.
- 0907 00 00** **Γαρίφαλα (καρποί, άνθη και μίσχοι)**
 Η κλάση αυτή καλύπτει επίσης και τα θρυμματισμένα ή σε σκόνη προϊόντα.
- 0908** **Μοσχοκάρυδα, περιβλήματα μοσχοκάρυδων, καρποί αμώνων και καρδαμώνων**
- 0908 10 00** **Μοσχοκάρυδα**
 Βλέπε τις επεξηγηματικές σημειώσεις του ΕΣ, κλάση 0908, στοιχείο α).
 Στη διάκριση αυτή υπάγονται τα μοσχοκάρυδα, δηλαδή οι καρποί της μοσχοκαρυδιάς (*Myristica fragrans*).
 Εξάλλου, στη διάκριση αυτή υπάγονται επίσης τα ολόκληρα μοσχοκάρυδα για τη βιομηχανική παρασκευή αιθερίων ελαίων ή ρητινοειδών, που συχνά υποβάλλονται σε κατεργασία με γάλα ασβέστου για να προστατευτούν από τα έντομα, καθώς και τα μοσχοκάρυδα κατώτερης ποιότητας, όπως είναι τα μοσχοκάρυδα που ζαρώνουν ή σπάζουν κατά τη συγκομιδή, και τα οποία διατίθενται στο εμπόριο με τις ονομασίες «απορρίμματα», «BWP» (Broken, Wormy, Punky — σπασμένα, σκουλικάσμένα, σάπια) ή «ελαττωματικά».
- 0908 20 00** **Περιβλήματα μοσχοκάρυδων**
 Βλέπε τις επεξηγηματικές σημειώσεις του ΕΣ, κλάση 0908, στοιχείο β).
- 0908 30 00** **Καρποί αμώνων και καρδαμώνων**
 Βλέπε τις επεξηγηματικές σημειώσεις του ΕΣ, κλάση 0908, στοιχείο γ), αριθμοί 1 έως 4.

- 0909** **Σπέρματα γλυκάνισου του κοινού, γλυκάνισου του αστεροειδή, μάραθου, κοριανδρου, κύμινου, αγριοκύμινου (κάρου) ή κέδρου (αρκεύθου)**
- 0909 20 00** **Σπέρματα κοριανδρου**
 Βλέπε τις επεξηγηματικές σημειώσεις του ΕΣ, κλάση 0909, παράγραφοι 1 και 3.
 Πρόκειται για σπέρματα σφαιροειδούς σχήματος, με χρώμα ανοιχτό καφεκίτρινο και γεύση γλυκιά και ελαφρώς πικάντικη.
- 0909 30 00** **Σπέρματα κύμινου**
 Βλέπε τις επεξηγηματικές σημειώσεις του ΕΣ, κλάση 0909, παράγραφοι 1 και 3.
 Τα σπέρματα αυτά είναι ωοειδή και έχουν ραβδώσεις.
- 0909 40 00** **Σπέρματα αγριοκύμινου (κάρου)**
 Βλέπε τις επεξηγηματικές σημειώσεις του ΕΣ, κλάση 0909, παράγραφοι 1 και 3.
 Τα σπέρματα αυτά είναι ωοειδή, μακρόστενα και φέρουν ραβδώσεις.
- 0910** **Ζιγγίβερι, κρόκος (ζαφορά), curcuma, θυμάρι, φύλλα δάφνης, curry και άλλα μπαχαρικά**
- 0910 10 00** **Ζιγγίβερι**
 Βλέπε τις επεξηγηματικές σημειώσεις του ΕΣ, κλάση 0910, στοιχείο α).
 Στη διάκριση αυτή υπάγονται τα ριζώματα του ζιγγιβερίου (πιπερρόριζας) (*Amomum zingiber* L.), νωπά αποξηραμένα ή θρυμματισμένα. Περιλαμβάνεται επίσης το «γκρι» ζιγγίβερι (μη αποφλοιωμένο) και το «άσπρο» ζιγγίβερι (αποφλοιωμένο).
- 0910 20 10** **Κρόκος (ζαφορά)**
και
0910 20 90
 Βλέπε τις επεξηγηματικές σημειώσεις του ΕΣ, κλάση 0910, στοιχείο β).
- 0910 30 00** **Curcuma**
 Βλέπε τις επεξηγηματικές σημειώσεις του ΕΣ, κλάση 0910, στοιχείο γ).
 Το στρογγυλό *Curcuma* αποτελείται από τον κύριο κόνδυλο που είναι μεγάλος και στρογγυλός, ενώ το επιμήκες (*Curcuma longa*) από τις ωοειδείς ή κυλινδρικές πλευρικές διακλαδώσεις του κονδύλου αυτού.
- 0910 91 05** **Μείγματα που αναφέρονται στη σημείωση 1 στοιχείο β) του κεφαλαίου αυτού**
έως
0910 91 90
 Βλέπε τις επεξηγηματικές σημειώσεις του ΕΣ, κλάση 0910, στοιχείο ε) και ζ).
- 0910 91 05** **Curry**
 Οι σκόνες του Curry περιγράφονται στις επεξηγηματικές σημειώσεις του ΕΣ, κλάση 0910, στοιχεία ε)· η προσθήκη και άλλων προϊόντων, ως δευτερευόντων συστατικών, (π.χ. αλατιού, σπόρων σιναπιού, αλευριού οσπρίων) δεν μεταβάλλει την κατάταξη των μειγμάτων αυτών.
- 0910 99 31** **Θυμάρι**
έως
0910 99 39
 Οι διακρίσεις αυτές περιλαμβάνουν τα διάφορα είδη θυμαριού (*Thymus vulgaris*, *Thymus zygis*, *Thymus serpyllum* ή άγριο θυμάρι ή έρπυλλος), έστω και αποξηραμένα.
- 0910 99 31** **Άγριο θυμάρι (*Thymus serpyllum*)**
 Στη διάκριση αυτή υπάγεται μόνο το θυμάρι του είδους *Thymus serpyllum*.
- 0910 99 33** **Άλλο**
 Η διάκριση αυτή περιλαμβάνει π.χ. τα συλλεγόμενα και ξεραίνόμενα φύλλα και άνθη του *Thymus vulgaris* και του *Thymus zygis*.

0910 99 50**Φύλλα δάφνης**

Η διακρίση αυτή περιλαμβάνει τα φύλλα δάφνης (*Laurus nobilis*), έστω και αποξηραμένα.

0910 99 91**Άλλα****και****0910 99 99**

Σε αυτές τις διακρίσεις υπάγονται ο άνηθος (*Anethum graveolens*), το κάνι και το αφρικανικό πιπέρι που λαμβάνονται από τους καρπούς του φυτού *Xylocarpus aethiopicum*.

Αντίθετα, παρά το γεγονός ότι χρησιμοποιούνται συνήθως ως μπαχαρικά, δεν περιλαμβάνονται στις διακρίσεις αυτές τα ακόλουθα προϊόντα:

α) οι σπόροι του σιναπιού (κλάση 1207).

β) τα ριζώματα γκαλάνγκα όλων των ειδών (κλάση 1211).

γ) το προϊόν που ονομάζεται «ψευδοζαφορά», το χρώμα του οποίου είναι πιο κόκκινο από της πραγματικής ζαφοράς και το οποίο αποτελείται από άνθη του φυτού ατρακτυλίσ η βαφική — *Carthamus tinctorius* ή *Carthamus oxyacantha* ή *Carthamus palaestinus* (κλάση 1404).

Εξάλλου, πολλά φυτά οι καρποί των οποίων χρησιμοποιούνται ως αρτύματα χωρίς όμως να αποτελούν κυριολεκτικώς μπαχαρικά, δεν κατατάσσονται στο παρόν κεφάλαιο αλλά, κυρίως, στα κεφάλαια 7 και 12 (βλέπε τις επεξηγηματικές σημειώσεις των κεφαλαίων αυτών).

ΚΕΦΑΛΑΙΟ 10

ΔΗΜΗΤΡΙΑΚΑ

Γενικές παρατηρήσεις

Διευκρινίζεται ότι τα ξερά στάχυα των δημητριακών (π.χ. του καλαμποκιού) που έχουν λευκανθεί, βαφεί, διαβρεχτεί ή υποβληθεί σε άλλη επεξεργασία με σκοπό τη χρησιμοποίησή τους για διακοσμητικούς σκοπούς, κατατάσσονται στη διάκριση 0604 99 90.

Τα δημητριακά εξακολουθούν να κατατάσσονται στο κεφάλαιο αυτό, έστω και αν έχουν υποστεί θερμική επεξεργασία για λόγους διατήρησης, η οποία μπορεί να προκαλέσει μερική ζελατινοποίηση των κόκκων και, μερικές φορές, τη διάρρηξη αυτών. Η μερική ζελατινοποίηση (προζελατινοποίηση) λαμβάνει χώρα κατά τη διαδικασία της ξήρανσης και αφορά μικρή μόνο ποσότητα κόκκων. Ο συγκεκριμένος μετασχηματισμός του αμύλου δεν είναι ο κύριος σκοπός της θερμικής επεξεργασίας, αλλά αποτελεί μόνο παράπλευρο αποτέλεσμα. Η επεξεργασία αυτή δεν πρέπει να θεωρείται ως «άλλη επεξεργασία» κατά την έννοια της σημείωσης 1 (B) του κεφαλαίου 10.

1001 Σιτάρι και σμιγάδι**1001 10 00 Σιτάρι σκληρό**

Βλέπε τη σημείωση της διάκρισης 1 του παρόντος κεφαλαίου και τις επεξηγηματικές σημειώσεις του ΕΣ στην κλάση 1001, παράγραφος 1, αριθμός 2.

1001 90 91 Σιτάρι μαλακό και σμιγάδι που προορίζονται για σπορά

Οι σπόροι για σπορά είναι ειδικά επιλεγμένοι και χαρακτηρίζονται γενικά από τη συσκευασία (π.χ. σε σάκους στους οποίους αναφέρεται ότι προορίζονται για σπορά) και από την υψηλότερη τιμή τους.

Οι σπόροι για σπορά μπορούν επίσης να είναι ειδικά επεξεργασμένοι για την αντιμετώπιση των ζιζανίων ή των πουλιών, μετά τη σπορά.

1003 00 Κριθάρι**1003 00 10 Για σπορά**

Βλέπε τις επεξηγηματικές σημειώσεις της διάκρισης 1001 90 91.

1006 Ρύζι

Βλέπε τη συμπληρωματική σημείωση 1 του παρόντος κεφαλαίου.

1008 Φαγόπυρο το εδώδιμο (μαύρο σιτάρι), κεχρί και κεχρί το μακρό. Άλλα δημητριακά**1008 90 10 Τριτικάλ**

Το τριτικάλ είναι υβρίδιο που προέρχεται από διασταύρωση σιταριού και σίκαλης. Οι κόκκοι του είναι συνήθως πιο μεγάλοι και πιο επιμήκεις από εκείνους της σίκαλης, και συχνά πιο μεγάλοι και πιο επιμήκεις και από τους κόκκους του σιταριού· το περίβλημα των κόκκων είναι ζαρωμένο.

ΚΕΦΑΛΑΙΟ 11

ΠΡΟΪΟΝΤΑ ΑΛΕΥΡΟΠΟΙΑΣ. ΒΥΝΗ. ΑΜΥΛΑ ΚΑΘΕ ΕΙΔΟΥΣ. ΙΝΟΥΛΙΝΗ. ΓΛΟΥΤΕΝΗ ΑΠΟ ΣΙΤΑΡΙ

- 1101 00** **Αλεύρια σιταριού ή σμιγαδιού**
- Βλέπε τη σημείωση 2 του παρόντος κεφαλαίου.
- Τα αλεύρια της παρούσας κλάσης είναι δυνατόν να περιέχουν μικρές ποσότητες αλατιού (που δεν υπερβαίνουν γενικά το 0,5 %), όπως και μικρές ποσότητες αμυλασών, αλεσμένων φύτρων και καβουρδισμένης βύνης.
- 1102** **Αλεύρια δημητριακών άλλα από του σιταριού ή σμιγαδιού**
- Βλέπε τη σημείωση 2 του παρόντος κεφαλαίου.
- Τα αλεύρια της παρούσας κλάσης είναι δυνατόν να περιέχουν μικρές ποσότητες αλατιού (που δεν υπερβαίνουν γενικά το 0,5 %) όπως και μικρές ποσότητες αμυλασών, αλεσμένων φύτρων και καβουρδισμένης βύνης.
- 1102 20 10**
και
1102 20 90 **Αλεύρι καλαμποκιού**
- Για τον καθορισμό της περιεκτικότητας σε λιπαρές ύλες, πρέπει να εφαρμοστεί, σύμφωνα με τον κανονισμό (ΕΟΚ) αριθ. 1748/85 της Επιτροπής (ΕΕ L 167 της 27.6.1985, σ. 26) η αναλυτική μέθοδος που περιλαμβάνεται στο παράρτημα III, μέρος Η του κανονισμού (ΕΚ) αριθ. 152/2009 της Επιτροπής (ΕΕ L 54 της 26.2.2009, σ. 1).
- Οι διακρίσεις αυτές περιλαμβάνουν επίσης αλεύρι καλαμποκιού, το οποίο ονομάζεται «αλεύρι masa» και λαμβάνεται με τη μέθοδο «nixtamalization», η οποία χαρακτηρίζεται από μία φάση έψησης και διαβροχής των κόκκων του καλαμποκιού σε διάλυμα υδροξειδίου του ασβεστίου, ακολουθούμενη από ξήρανση και άλεση.
- Οποιαδήποτε πρόσθετη επεξεργασία, όπως για παράδειγμα η φρύξη (καβούρντισμα), έχει ως αποτέλεσμα την εξαίρεση του προϊόντος από την κλάση 1102 (γενικά κεφάλαιο 19).
- 1103** **Πλιγούρια, σμιγδάλια και συσσωματώματα με μορφή σβόλων από δημητριακά**
- 1103 11 10**
έως
1103 19 90 **Πλιγούρια και σμιγδάλια**
1. Βλέπε τις σημειώσεις 2 και 3 του παρόντος κεφαλαίου.
 2. Βλέπε τις επεξηγηματικές σημειώσεις του ΕΣ, κλάση 1103, παράγραφοι 1 έως και 6.
 3. — Τα προϊόντα που δεν πληρούν τα κριτήρια κοσκινίσματος της σημείωσης 3 του παρόντος κεφαλαίου κατατάσσονται στην κλάση 1104.
— τα προϊόντα που πληρούν τα κριτήρια κοσκινίσματος της σημείωσης 3 του παρόντος κεφαλαίου αλλά που έχουν υποστεί επεξεργασία με στόχο την ολική σχεδόν απόξεση του περικάρπιου και το στρογγύλεμα των δύο άκρων τους, με αποτέλεσμα να παρουσιάζονται ως τεμάχια κόκκων στρογγυλού σχήματος, υπάγονται σε κάποια από τις διακρίσεις της κλάσης 1104 τις προβλεπόμενες για τους σπόρους που υποβάλλονται σε τέτοια επεξεργασία.
- 1103 13 10**
και
1103 13 90 **Καλαμποκιού**
- Για τον καθορισμό της περιεκτικότητας σε λιπαρές ύλες, βλέπε επεξηγηματική σημείωση των διακρίσεων 1102 20 10 και 1102 20 90.
- Οι διακρίσεις αυτές περιλαμβάνουν επίσης πλιγούρια και σμιγδάλια από καλαμπόκι, το οποίο ονομάζεται «αλεύρι masa» και λαμβάνεται με τη μέθοδο «nixtamalization», η οποία χαρακτηρίζεται από μία φάση έψησης και διαβροχής των κόκκων του καλαμποκιού σε διάλυμα υδροξειδίου του ασβεστίου, ακολουθούμενη από ξήρανση και άλεση.
- Οποιαδήποτε πρόσθετη επεξεργασία, όπως για παράδειγμα η φρύξη (καβούρντισμα), έχει ως αποτέλεσμα την εξαίρεση του προϊόντος από την κλάση 1103 (γενικά κεφάλαιο 19).

- 1103 20 10**
έως
1103 20 90
- Συσσωματώματα με μορφή σβόλων**
- Βλέπε τις επεξηγηματικές σημειώσεις του ΕΣ, κλάση 1103, τελευταία παράγραφος.
- 1104**
- Σπόροι δημητριακών αλλιώς επεξεργασμένοι (π.χ. με μερική απόξεση του περικάρπιου, πλατυσμένοι, σε νιφάδες, με ολική σχεδόν απόξεση του περικάρπιου και στρογγυλεμένα τα δύο άκρα τους, τεμαχισμένοι ή σπασμένοι), με εξαίρεση του ρυζιού της κλάσης 1006. Φύτρα δημητριακών ολόκληρα, πλατυσμένα, σε νιφάδες ή αλεσμένα**
- Οι νιφάδες των διακρίσεων 1104 12 90, 1104 19 69 και 1104 19 91 είναι πλατυσμένοι κόκκοι χωρίς τα περιβλήματά τους.
- 1104 22 20**
έως
1104 29 89
- Άλλοι επεξεργασμένοι σπόροι (π.χ. με μερική απόξεση του περικάρπιου, με ολική σχεδόν απόξεση του περικάρπιου και στρογγυλεμένα τα δύο άκρα τους, τεμαχισμένοι ή σπασμένοι)**
- Βλέπε τις επεξηγηματικές σημειώσεις του ΕΣ, κλάση 1104, δεύτερη παράγραφος, αριθμοί 2 έως 5.
- 1104 22 50**
- Με ολική σχεδόν απόξεση του περικάρπιου και στρογγυλεμένα τα δύο άκρα τους**
- Εκτός από τους σπόρους που αναφέρονται στις επεξηγηματικές σημειώσεις του ΕΣ, κλάση 1104, δεύτερη παράγραφος, αριθμός 4, στη διάκριση αυτή υπάγονται και τα θραύσματα σπόρων τα οποία, αφού υποβληθούν σε ολική σχεδόν απόξεση του περικάρπιου και στρογγύλεμα των δύο άκρων τους, εμφανίζονται με μορφή κόκκων στρογγυλού σχήματος.
- 1104 22 90**
- Μόνο σπασμένοι**
- Στη διάκριση αυτή ανήκουν τα προϊόντα που λαμβάνονται με θραύση των μη αποφλοιωμένων σπόρων δημητριακών, τα οποία δεν πληρούν τα κριτήρια κοσκινίσματος της σημείωσης 3 του κεφαλαίου αυτού.
- 1104 23 30**
- Με ολική σχεδόν απόξεση του περικάρπιου και στρογγυλεμένα τα δύο άκρα τους**
- Βλέπε τις επεξηγηματικές σημειώσεις της διάκρισης 1104 22 50.
- 1104 23 90**
- Μόνο σπασμένοι**
- Βλέπε τις επεξηγηματικές σημειώσεις της διάκρισης 1104 22 90.
- Τα θραύσματα σπόρων καλαμποκιού που συλλέγονται κατά το κοσκίνισμα καθαρισμένων και μη αποφλοιωμένων σπόρων του φυτού αυτού και ανταποκρίνονται στα κριτήρια που καθορίζονται στη σημείωση 2 Α του παρόντος κεφαλαίου, κατατάσσονται σ' αυτή τη διάκριση ως «σπόροι μόνο σπασμένοι».
- 1104 29 05**
- Με ολική σχεδόν απόξεση του περικάρπιου και στρογγυλεμένα τα δύο άκρα τους**
- Βλέπε τις επεξηγηματικές σημειώσεις της διάκρισης 1104 22 50.
- 1104 29 07**
- Μόνο σπασμένοι**
- Βλέπε τις επεξηγηματικές σημειώσεις της διάκρισης 1104 22 90.
- 1104 29 30**
- Με ολική σχεδόν απόξεση του περικάρπιου και στρογγυλεμένα τα δύο άκρα τους**
- Βλέπε τις επεξηγηματικές σημειώσεις της διάκρισης 1104 22 50.
- 1104 29 51**
έως
1104 29 59
- Μόνο σπασμένοι**
- Βλέπε τις επεξηγηματικές σημειώσεις της διάκρισης 1104 22 90.
- 1104 30 10**
και
1104 30 90
- Φύτρα δημητριακών, ολόκληρα, πλατυσμένα, σε νιφάδες ή αλεσμένα**
- Βλέπε τις επεξηγηματικές σημειώσεις του ΕΣ, κλάση 1104, δεύτερη παράγραφος, αριθμός 6.
- 1106**
- Αλεύρια, σιμιγδάλια και σκόνη από ξερά όσπρια της κλάσης 0713, από σάγο ή ρίζες ή κονδύλους της κλάσης 0714 ή από προϊόντα του κεφαλαίου 8**
- Ο όρος «αλεύρια, σιμιγδάλια και σκόνες» ορίζεται από τη συμπληρωματική σημείωση 2 του κεφαλαίου αυτού.
- Προϊόντα που παρουσιάζονται με τη μορφή πάστας αποκλείονται από το κεφάλαιο αυτό.

1107 Βύνη, έστω και καβουρντισμένη**1107 10 11 Ακαβούρντιστη****έως****1107 10 99**

Στις διακρίσεις αυτές υπάγονται όλα τα είδη βύνης που έχουν την ικανότητα διάστασης σε ιόντα η οποία απαιτείται για τη μετατροπή του αμύλου των σπόρων σε ζάχαρα. Από τα είδη αυτά, μπορούν να αναφερθούν οι πράσινες βύνες, οι οξυγονομένες βύνες, καθώς και οι βύνες που αποξεραίνονται μέσα σε κλιβάνους με θερμό αέρα (Tourailles), οι οποίες στο εμπόριο υποδιαιρούνται συχνά σε ανοιχτόχρωμες (τύπου Pilsen) και σκουρόχρωμες βύνες (τύπου Μονάχου).

Η ολόκληρη βύνη των διακρίσεων αυτών χαρακτηρίζεται από τον αλευρώδη, άσπρο και εύθρυπτο πυρήνα της. Ωστόσο, στην περίπτωση των σκουρόχρωμων βυνών (τύπου Μονάχου), το χρώμα του πυρήνα του 10 % περίπου των κόκκων ποικίλλει από κίτρινο έως καφέ. Οι πυρήνες είναι ξεροί και εύθρυπτοι. Όταν αλεστούν, αποτελούν θαυμάσιο μαλακό φαγητό.

1107 20 00 Καβουρντισμένη

Στη διάκριση αυτή υπάγεται κάθε βύνη η ικανότητα της οποίας να διίσταται σε ιόντα έχει μειωθεί ή εξαφανιστεί εντελώς μετά το καβούρντισμα και η οποία, κατά συνέπεια, δε χρησιμοποιείται στη ζυθοποιία παρά μόνο ως προσθετικό στην ακαβούρντιστη βύνη, με σκοπό να δώσει στην μπίρα ιδιαίτερο χρώμα και γεύση.

Το χρώμα του πυρήνα των βυνών αυτών ποικίλλει από μουντό άσπρο έως μαύρο, ανάλογα με τον τύπο.

Μπορούν να αναφερθούν κυρίως:

1. η καβουρντισμένη βύνη η οποία έχει υποστεί το καβούρντισμα χωρίς προηγούμενη μετατροπή του αμύλου σε ζάχαρο ή μετά από μερική μετατροπή, ανάλογα με το βαθμό υγρασίας της χρησιμοποιούμενης ανοιχτόχρωμης βύνης. Η βύνη αυτή είναι στιλπνή εξωτερικά, ενώ το ενδοσπέρμιό της είναι μαύρο, όχι όμως υαλώδες.
2. η καραμελοποιημένη βύνη στην οποία τα σάκχαρα που σχηματίζονται από τη μετατροπή του αμύλου έχουν καραμελοποιηθεί. Το χρώμα της βύνης αυτής είναι από θαμπό κίτρινο έως ανοιχτό καφέ: το ενδοσπέρμιο του 90 % τουλάχιστον των σπόρων έχει υαλώδη όψη, ενώ το χρώμα του είναι από μουντό άσπρο έως σκούρο καφέ. Η ικανότητα διάστασης σε ιόντα συναντάται εν μέρει και στις πολύ ανοιχτόχρωμες καραμελοποιημένες βύνες. Είναι πιθανή η ύπαρξη ποσοστού 10 % μη καραμελοποιημένων σπόρων.

ΚΕΦΑΛΑΙΟ 12

ΣΠΕΡΜΑΤΑ ΚΑΙ ΚΑΡΠΟΙ ΕΛΑΙΩΔΕΙΣ. ΣΠΕΡΜΑΤΑ, ΣΠΟΡΟΙ ΚΑΙ ΔΙΑΦΟΡΟΙ ΚΑΡΠΟΙ. ΒΙΟΜΗΧΑΝΙΚΑ ΚΑΙ ΦΑΡΜΑΚΕΥΤΙΚΑ ΦΥΤΑ. ΑΧΥΡΑ ΚΑΙ ΧΟΡΤΟΝΟΜΕΣ

- 1201 00** **Κουκιά σόγιας, έστω και σπασμένα**
- Οι σπόροι της σόγιας (*Glycine max*) μοιάζουν με μικρά φασόλια, ενώ το χρώμα τους ποικίλλει από καφέ έως πρασινωπό ή μαυριδερό. Δεν περιέχουν σχεδόν καθόλου άμυλο, αλλά είναι πολύ πλούσιοι σε πρωτεΐνες και σε λιπαρές ουσίες.
- Εξάλλου, πρέπει να αποδίδεται ιδιαίτερη προσοχή στη δασμολογική κατάταξη ορισμένων σπόρων που διατίθενται στο εμπόριο με τις ονομασίες «Green soja beans» ή «Green beans». Συχνά δεν πρόκειται για σπόρους σόγιας αλλά για φασόλια που υπάγονται στην κλάση 0713.
- 1202** **Αράπικα φιστικία όχι ψημένα ούτε αλλιώς παρασκευασμένα, έστω και χωρίς κέλυφος ή σπασμένα**
- Οι σπόροι των αράπικων φιστικιών (*Arachis hypogaea*) παρουσιάζουν υψηλή περιεκτικότητα σε λιπαρές ουσίες.
- 1205** **Σπέρματα αγριογογγύλης ή αγριοκράμβης, έστω και σπασμένα**
- 1205 10 10** **Σπέρματα αγριογογγύλης ή αγριοκράμβης χαμηλής περιεκτικότητας σε ερουκικό οξύ**
και
1205 10 90
- Βλέπε τη σημείωση διακρίσεων 1 του παρόντος κεφαλαίου, καθώς επίσης και τις επεξηγηματικές σημειώσεις του ΕΣ κλάση 1205.
- 1206 00** **Σπέρματα ηλιοτρόπιου, έστω και σπασμένα**
- 1206 00 91** **Χωρίς κέλυφος με γκρίζο και λευκό ραβδωτό κέλυφος**
- Τα σπέρματα ηλιοτρόπιου της διάκρισης αυτής, προορίζονται κανονικά για την παραγωγή ζαχαρωδών προϊόντων, για πτηνοτροφές ή για άμεση κατανάλωση. Γενικά, το μήκος τους αντιστοιχεί μόνο στο μισό του μήκους του κελύφους το οποίο μπορεί να υπερβαίνει τα 2 cm. Τα σπέρματα αυτά έχουν κανονικά περιεκτικότητα σε έλαια περίπου 30 έως 35 % κατά βάρος.
- 1206 00 99** **Άλλα**
- Εδώ υπάγονται π.χ. τα σπέρματα ηλιοτρόπιου που προορίζονται για την παραγωγή βρώσιμου λαδιού. Τα σπέρματα αυτά κανονικά παραδίδονται με το κέλυφός τους το οποίο είναι μοιόμορφα μαύρου χρώματος. Γενικά, το μήκος των σπερμάτων και των κελύφων είναι σχεδόν ίδιο. Τα σπέρματα αυτά έχουν κανονικά περιεκτικότητα σε έλαια περίπου 40 έως 45 % κατά βάρος.
- 1207** **Άλλα σπέρματα και ελαιώδεις καρποί, έστω και σπασμένα**
- 1207 40 10** **Σπέρματα σουσαμιού**
και
1207 40 90
- Στις διακρίσεις αυτές υπάγονται οι σπόροι που λαμβάνονται από διάφορες ποικιλίες του φυτού *Sesamum indicum*.
- 1207 50 10** **Σπέρματα σιναπιού**
και
1207 50 90
- Στις διακρίσεις αυτές υπάγονται οι σπόροι που λαμβάνονται από διάφορα είδη σιναπιού, όπως π.χ. το άσπρο σινάπι (*Sinapis alba* και *Brassica hirta*), το μαύρο σινάπι (*Brassica nigra*) ή το ινδικό σινάπι (*Brassica juncea*).
- 1207 99 97** **Άλλα**
- Υπάγονται στην εν λόγω διάκριση, εφόσον δεν περιλαμβάνονται στις προηγούμενες διακρίσεις της παρούσας κλάσεως, τα σπέρματα και οι καρποί που αναφέρονται στις επεξηγηματικές σημειώσεις του ΕΣ, κλάση 1207, δεύτερο εδάφιο.
- Συμπεριλαμβάνονται επίσης τα σπέρματα κολοκύθας με μαλακό επικάρπιο, πράσινου χρώματος, από τα οποία λείπει γενετικά το εξωτερικό φελλώδες στρώμα του περιβλήματος του σπέρματος (*Cucurbita pepo* L. convar. *citrullinia* Greb. var. *styriaca* και *Cucurbita pepo* L. var. *oleifera* Rietsch). Οι κολοκύθες αυτών των ποικιλιών καλλιεργούνται κυρίως για την παραγωγή ελαίου και όχι για χρήση σαν λαχανικό· τα σπέρματα αυτών των τελευταίων υπάγονται στη διάκριση 1209 91 90.
- Δεν υπάγονται στην εν λόγω διάκριση τα ψημένα σπέρματα κολοκύθας (διάκριση 2008 19).

- 1208** **Αλεύρια από σπέρματα και ελαιώδεις καρπούς, άλλα από το αλεύρι σιναπιού (μουστάρδα)**
Βλέπε τη σημείωση 2 του παρόντος κεφαλαίου.
- 1209** **Σπέρματα, καρποί και σπόροι για σπορά**
- 1209 10 00** **Σπέρματα ζαχαρότευτλων**
Η παρούσα διάκριση καλύπτει ύπτου αποκλειστικά τους σπόρους που προέρχονται από ζαχαρότευτλα (*Beta vulgaris var. altissima*).
Εξάλλου, εξακολουθούν να κατατάσσονται εδώ οι σπόροι που ονομάζονται μονόσπερμοι και που λαμβάνονται είτε με γενετικές μεθόδους, είτε με κατάντηση των σπειραμάτων (σπόρων που ονομάζονται κατατμημένοι ή προαραιωμένοι), έστω και αν τοποθετούνται μέσα σε περίβλημα που συνήθως αποτελείται κατά βάση από άργιλο.
- 1209 29 60** **Σπέρματα από κτηνοτροφικά τεύτλα (*Beta vulgaris var. alba*)**
Η διάκριση αυτή περιλαμβάνει σπόρους που ονομάζονται μονόσπερμοι και που λαμβάνονται είτε με γενετικές μεθόδους, είτε με κατάντηση των σπειραμάτων (σπόρων που ονομάζονται κατατμημένοι ή προαραιωμένοι), έστω και αν τοποθετούνται μέσα σε περίβλημα που συνήθως αποτελείται κατά βάση από άργιλο.
- 1209 30 00** **Σπέρματα ποωδών φυτών που χρησιμοποιούνται κυρίως για τα άνθη τους**
Η διάκριση αυτή περιλαμβάνει σπέρματα ποωδών φυτών καλλιεργημένα αποκλειστικά ή κυρίως για τα άνθη τους (άνθη για κόψιμο, άνθη διακόσμησης κ.λπ.). Οι εν λόγω σπόροι μπορούν να παρουσιαστούν πάνω σε υπόθεμα, π.χ. από βάτα κυτταρίνης ή από ποάνθηρακα (τύρφη). Από τους σπόρους που υπάγονται στη διάκριση αυτή, μπορούν να αναφερθούν οι σπόροι του μοσχομπίζελου (λάθυρος ο εύοσμος) (*Lathyrus odoratus*).
- 1209 91 90** **Άλλα**
Υπάγονται στην εν λόγω διάκριση τα σπέρματα κολοκύθας-λαχανικού, που χρησιμοποιούνται είτε για τη σπορά, είτε π.χ. στις σαλάτες, είτε για τη βιομηχανία επισιτιστικών ειδών (π.χ. στην αρτοποιία), είτε ακόμα για ιατρικούς λόγους.
Βλέπε επίσης τις εξηγηματικές σημειώσεις της διάκρισης 1207 99 97.
- 1209 99 10** **Δασικών φυτών**
Η διάκριση αυτή καλύπτει τους σπόρους και λοιπά σπέρματα δασικών δένδρων, έστω και αν προορίζονται για την παραγωγή διακοσμητικών δένδρων ή δενδρυλλίων στη χώρα εισαγωγής.
Ο όρος «φυτά», κατά την έννοια της διάκρισης αυτής, καλύπτει όλα τα δένδρα, θάμνους και δενδρύλλια με ξυλώδεις κορμούς, στελέχη και κλαδιά.
Η παρούσα διάκριση καλύπτει αδιακρίτως τα σπέρματα και τους καρπούς για σπορά:
1. των δένδρων που ανήκουν τόσο σε ευρωπαϊκό όσο και σε εξωτικά είδη και που προορίζονται για την αναδάσωση εκτάσεων, με στόχο την παραγωγή ξυλείας, τη σταθεροποίηση των εδαφών ή την προστασία τους από τη διάβρωση·
2. των δένδρων που χρησιμοποιούνται για τη διακόσμηση ή τον εξωραϊσμό πάρκων, δημόσιων και ιδιωτικών κήπων, καθώς και των δένδρων που τοποθετούνται γύρω από δημόσιες πλατείες ή κατά μήκος αστικών λεωφόρων, οδών, καναλιών κ.λπ.
Μεταξύ των δένδρων της δεύτερης ομάδας —τα οποία κατά το μεγαλύτερο μέρος τους ανήκουν στα ίδια είδη με εκείνα της πρώτης ομάδας— περιλαμβάνονται τα δένδρα που χρησιμοποιούνται όχι μόνο λόγω της μορφής ή του χρώματος του φυλλώματός τους (ορισμένες ποικιλίες λεύκας, σφενδάμνου, κωνοφόρων κ.λπ.), αλλά και για τα άνθη τους [μιμόζες, αρμιρίκια, μανόλιες, πασαλιές, κύτισοι (λαβούρνα), κερασιές της Ιαπωνίας (κέρασος ο πριονόφυλλος), κουτσουπιές (κερκίς η κερατοειδής), τριανταφυλλιές] κ.λπ., ή ακόμη για το ζωηρό χρώμα των καρπών τους [ροδοδάφνη, (δαφνοκέρασο), κυδωνίαστρο, πυράκανθα κ.λπ.]·

Υπενθυμίζεται ωστόσο ότι δεν περιλαμβάνονται στην παρούσα διάκριση, έστω και αν προορίζονται για σπορά, οι σπόροι και οι καρποί που είναι:

- α) καρποί του κεφαλαίου 8 (στη συγκεκριμένη περίπτωση πρόκειται κυρίως για καρπούς με κέλυφος, όπως είναι τα κάστανα, τα καρύδια, τα φουντούκια, τα πεκάν, τα αμύγδαλα κ.λπ.)·
- β) σπόροι και καρποί του κεφαλαίου 9 (π.χ. σπόροι κέδρου)·
- γ) ελαιώδεις σπόροι και καρποί των κλάσεων 1201 00 έως 1207 (π.χ. κάρυα οξυάς, φοινικοπυρήνες).

Εξαιρούνται από την παρούσα διάκριση:

- α) οι σπόροι της ταμαρίνθου της οξυφοίνικος (διάκριση 1209 99 99)·
- β) τα βελανίδια και τα ινδικά κάστανα (διάκριση 2308 00 40).

1210 **Κώνιοι λυκίσκου νωποί ή αποξηραμένοι, έστω και σπασμένοι, αλεσμένοι ή με μορφή σβόλων. Λουπουλίνη**

1210 20 10 **Κώνιοι λυκίσκου, σπασμένοι, αλεσμένοι ή με μορφή σβόλων, εμπλουτισμένοι με λουπουλίνη. Λουπουλίνη**

Στη διάκριση αυτή υπάγονται, εκτός της λουπουλίνης, και προϊόντα εμπλουτισμένα με λουπουλίνη, που προέρχονται από το άλεσμα κώνων λυκίσκου μετά από τη μηχανική απομάκρυνση των φύλλων, των κοτσάνων, των βράχτειων και των ράχεων.

1211 **Φυτά, μέρη φυτών, σπόροι και καρποί των ειδών που χρησιμοποιούνται κυρίως στην αρωματοποιία, την ιατρική ή για χρήσεις εντομοκτόνες, παρασιτοκτόνες ή παρόμοιες, νωπά ή ξερά, έστω και κομμένα, σπασμένα ή σε σκόνη**

1211 20 00 **Ρίζες πάνακος γκίνζενγκ (ginseng) (ιαπωνική κάνναβη)**

Στη διάκριση αυτή υπάγονται οι ρίζες των φυτών πάναξ η πεντόφυλλος (*Panax quinquefolium*) και πάναξ η γκίνζενγκ (*Panax ginseng*). Η ρίζα είναι κυλινδρική έως ατρακτοειδής, παρουσιάζει ορισμένα δακτυλοειδή εξογκώματα στο επάνω ένα τρίτο της και συνήθως διαιρείται σε πολλούς κλάδους. Η εξωτερική επιφάνεια είναι ασπροκίτρινη έως καφεκίτρινη, ενώ το εσωτερικό είναι άσπρο και αλευρώδες (ή σκληρό σαν κέρατο αν υποστεί επεξεργασία με βραστό νερό). Η παρούσα διάκριση καλύπτει επίσης τις ρίζες πάνακος γκίνζενγκ (ιαπωνική κάνναβη), που είναι τριμμένες ή αλεσμένες.

1211 90 30 **Κουκιά tonka**

Στη διάκριση αυτή υπάγονται οι σπόροι του φυτού *Dipteryx odorata*, που ονομάζονται επίσης κουκιά Tongo, καρύδια Gaiac, και καρύδια Coumarou. Οι σπόροι αυτοί περιέχουν κουμαρίνη και χρησιμοποιούνται στην αρωματοποιία, καθώς επίσης και για την παρασκευή αιθέριων ελαίων για διαιτητικά ποτά.

1211 90 85 **Άλλα**

Η διάκριση αυτή περιλαμβάνει, εκτός εάν περιλαμβάνονται σε προηγούμενες διακρίσεις της κλάσεως αυτής, τα φυτά, μέρη φυτών, τους σπόρους και καρπούς που αναφέρονται στις επεξηγηματικές σημειώσεις της κλάσεως 1211, ενδέκατη παράγραφος και τα ακόλουθα:

1. τα μέρη φυτού της κάνναβης, έστω και σε ανάμιξη με ανόργανες ή οργανικές ουσίες, που χρησιμοποιούνται ως απλοί διαλύτες·
2. τα πορτοκάλια που είναι μη βρώσιμοι καρποί, οι οποίοι πέφτουν πρόωρα από το δένδρο μετά την άνθηση και μαζεύονται σε ξερή κατάσταση, κυρίως για την εξαγωγή του αιθέριου ελαίου που περιέχουν (*petit-grain*)·
3. αποξηραμένα φύλλα πικραλίδας (*Taraxacum officinale*)
4. αποξηραμένα οξαλίδα (*Rumex acetosa*)
5. αποξηραμένο τροπαιόλο το μείζον (*Tropaneolium majus*)

Η διάκριση αυτή δεν περιλαμβάνει τα φύκια (κλάση 1212) και οι σπόροι κολοκύθας (κλάσεις 1207 ή 1209).

- 1212** Χαρούπια, φύκια, ζαχαρότευτλα και ζαχαροκάλαμα, νωπά, διατηρημένα με απλή ψύξη, κατεψυγμένα ή αποξηραμένα, έστω και σε σκόνη. Κουκούτσια και αμύγδαλα καρπών και άλλα φυτικά προϊόντα (στα οποία περιλαμβάνονται και οι ρίζες κιχωρίου, μη φρυγμένες, της ποικιλίας *Cichorium intybus sativum*), που χρησιμεύουν κυρίως για διατροφή του ανθρώπου και που δεν κατονομάζονται ούτε περιλαμβάνονται αλλού
- 1212 20 00** Φύκια
Βλέπε τις επεξηγηματικές σημειώσεις του ΕΣ, κλάση 1212, τίτλος (Α).
- 1212 91 20** Ζαχαρότευτλα
και
1212 91 80 Οι διακρίσεις αυτές καλύπτουν μόνον τα τεύτλα από τα οποία δεν έχει αφαιρεθεί η ζάχαρη και τα οποία έχουν περιεκτικότητα σε ζάχαρη, υπολογιζόμενη επί ξηράς ύλης, συνήθως ανώτερο από 60 % κατά βάρος. Όταν από τα τεύτλα αυτά έχει γίνει μερική ή ολική αφαίρεση της ζάχαρης τότε τα εν λόγω τεύτλα υπάγονται στις διακρίσεις 2303 20 10 ή 2303 20 90.
- 1212 99 30** Χαρούπια
Βλέπε τις επεξηγηματικές σημειώσεις του ΕΣ, κλάση 1212, τίτλος (Γ), πρώτη και δεύτερη παράγραφος.
- 1212 99 41** Επέρματα χαρουπιών
και
1212 99 49 Βλέπε τις επεξηγηματικές σημειώσεις του ΕΣ, κλάση 1212, τίτλος (Γ), τρίτη παράγραφος.
- 1212 99 70** Άλλα
Εκτός από τα προϊόντα που αναφέρονται στις επεξηγηματικές σημειώσεις του ΕΣ, κλάση 1212, (Δ), τρίτη, τέταρτη και πέμπτη παράγραφος, στην παρούσα διάκριση υπάγονται κυρίως:
1. οι κόνδυλοι του κονιάκου, ολόκληροι, αλεσμένοι ή θρυμματισμένοι·
 2. η «γύρη άνθεων», που συνίσταται σε μικρούς σβόλους από γύρη την οποία συλλέγουν οι μέλισσες και η οποία συσσωματώνεται με τη βοήθεια νέκταρος, μελιού και οπού μελισσών.
- Δεν υπάγονται στην παρούσα διάκριση τα σπέρματα κολοκύθας (κλάσεις 1207 ή 1209).
- 1214** Γογγύλια Σουηδίας (γογγυλοκράμβες), τεύτλα κτηνοτροφικά, ρίζες κτηνοτροφικές, χορτονομές (foin, luzerne) τριφύλλια, κτηνοτροφικά λάχανα, χορτονομές λούπινου, βίκου και παρόμοια κτηνοτροφικά προϊόντα, έστω και συσσωματωμένα με μορφή σβόλων
- 1214 90 10** Τεύτλα κτηνοτροφικά, γογγύλια Σουηδίας (γογγυλοκράμβες) και άλλες ρίζες κτηνοτροφικές
Στη διάκριση αυτή υπάγονται:
1. τα κτηνοτροφικά τεύτλα (*Beta vulgaris* var. *alba*)·
 2. τα γογγύλια Σουηδίας (γογγυλοκράμβες) (*Brassica napus* var. *napobrassica*)·
 3. οι άλλες κτηνοτροφικές ρίζες (π.χ. τα κτηνοτροφικά γογγύλια και τα κτηνοτροφικά καρότα).
- Υπενθυμίζεται ότι τα διάφορα είδη και ποικιλίες ηλιάνθου (ψευδοκολοκασιού) (π.χ. *Helianthus tuberosus*) υπάγονται στην κλάση 0714, ενώ το δαυκι [παστινάκη η εδώδιμος (*Pastinaca sativa*)] θεωρείται ως λαχανικό του κεφαλαίου 7 (κλάση 0706, αν είναι νωπό ή διατηρημένο με απλή ψύξη).

ΚΕΦΑΛΑΙΟ 13

ΓΟΜΕΣ, ΡΗΤΙΝΕΣ ΚΑΙ ΑΛΛΟΙ ΧΥΜΟΙ ΚΑΙ ΕΚΧΥΛΙΣΜΑΤΑ ΦΥΤΙΚΑ

- 1301** Γομαλάκα. Γόμες, ρητίνες, γόμες-ρητίνες και ελαιορητίνες (π.χ. βάλσαμα), φυσικές
- 1301 20 00** Γόμα αραβική
 Η αραβική γόμα παρουσιάζεται με μορφή δακρύων ή τεμαχίων κιτρινωπών ή κοκκινωπών, διαφανών, διαλυτών στο νερό αλλά όχι στο οινόπνευμα.
- 1302** Χυμοί και εκχυλίσματα φυτικά. Πηκτικές ύλες, πηκτινικές και πηκτικές ενώσεις. Αγάρ-αγάρ και άλλα βλεννώδη και πηκτικά φυτικά παράγωγα, έστω και τροποποιημένα
- 1302 11 00** Όπιου
 Βλέπε τις επεξηγηματικές σημειώσεις του ΕΣ, κλάση 1302, (Α), αριθμός 1.
- 1302 12 00** Γλυκόριζας
 Βλέπε τις επεξηγηματικές σημειώσεις του ΕΣ, κλάση 1302, (Α), αριθμός 2.
- 1302 19 80** Άλλα
 Βλέπε τις επεξηγηματικές σημειώσεις του ΕΣ, κλάση 1302, (Α), αριθμοί 4 έως 20.
- 1302 20 10** Πηκτικές ύλες, πηκτινικές και πηκτικές ενώσεις
και
1302 20 90 Στις διακρίσεις αυτές υπάγονται τα προϊόντα που αναφέρονται στις επεξηγηματικές σημειώσεις του ΕΣ, κλάση 1302, (Β).
- 1302 31 00** Αγάρ-αγάρ
 Βλέπε τις επεξηγηματικές σημειώσεις του ΕΣ, κλάση 1302, (Γ), αριθμός 1.
- 1302 32 10** Βλεννώδη και πηκτικά από χαρούπια, από χαρουπόσπορο ή από σπέρματα guarée, έστω και τροποποιημένα
και
1302 32 90 Βλέπε τις επεξηγηματικές σημειώσεις του ΕΣ, κλάση 1302, (Γ), αριθμός 2.
 Δεν περιλαμβάνονται στις παρούσες διακρίσεις τα ενδοσπέρματα των σπερμάτων guarée («Guar splits»), που παρουσιάζονται με τη μορφή μικρών φλουδών ακανόνιστου σχήματος και έχουν ανοικτό κίτρινο χρώμα (κλάση 1404).
- 1302 39 00** Άλλα
 Εκτός από τα προϊόντα που αναφέρονται στις επεξηγηματικές σημειώσεις του ΕΣ, κλάση 1302, (Γ), αριθμοί 3 έως 5, στην παρούσα διάκριση υπάγονται:
1. το εκχύλισμα του φυκιού *Furcellaria fastigiata*, που συλλέγεται όπως ακριβώς και το αγάρ-αγάρ και παρουσιάζεται με τις ίδιες μ' αυτό μορφές·
 2. τα βλεννώδη παράγωγα σπόρων κυδωνιού·
 3. τα βλεννώδη παράγωγα του βρύου της Ισλανδίας·
 4. η καραγενίνη και το καραγενινικό ασβέστιο, νάτριο και κάλιο, έστω και όταν έχουν τυποποιηθεί με προσθήκη ζαχάρου (π.χ. ζαχαρόζης, γλυκόζης) με στόχο την εξασφάλιση συνεχούς δραστηριότητας κατά τη χρήση τους. Η περιεκτικότητά τους σε προστιθέμενη ζάχαρη δεν υπερβαίνει συνήθως το 25 %.

ΚΕΦΑΛΑΙΟ 14

ΠΛΕΚΤΙΚΕΣ ΥΛΕΣ ΚΑΙ ΑΛΛΑ ΠΡΟΪΟΝΤΑ ΦΥΤΙΚΗΣ ΠΡΟΕΛΕΥΣΗΣ ΠΟΥ ΔΕΝ ΚΑΤΟΝΟΜΑΖΟΝΤΑΙ ΟΥΤΕ ΠΕΡΙΛΑΜΒΑΝΟΝΤΑΙ ΑΛΛΟΥ

- 1401** Φυτικές ύλες των ειδών που χρησιμοποιούνται κυρίως στην καλαθοποιία ή στη σπαρτοπλεκτική (π.χ. μπαμπού, καλάμια του είδους *rotin*, κοινά καλάμια, βούρλα, λυγαριές, ράφια, στελέχη δημητριακών καθαρισμένα, λευκασμένα ή βαμμένα, φλούδες φιλύρας)
- 1401 10 00** Μπαμπού
Βλέπε τις επεξηγηματικές σημειώσεις του ΕΣ, κλάση 1401, δεύτερη παράγραφος, αριθμός 1.
- 1401 20 00** Καλάμια του είδους *rotin*
Βλέπε τις επεξηγηματικές σημειώσεις του ΕΣ, κλάση 1401, δεύτερη παράγραφος, αριθμός 2.
- 1401 90 00** Άλλα
Στη διάκριση αυτή υπάγονται τα προϊόντα που αναφέρονται στις επεξηγηματικές σημειώσεις του ΕΣ, κλάση 1401, δεύτερη παράγραφος, αριθμοί 3 έως 7. Διευκρινίζεται ότι τα φύλλα των διαφόρων ειδών του φυτού *Typha* (π.χ. *Typha latifolia*) υπάγονται επίσης στην παρούσα διάκριση. Υπενθυμίζεται ότι τα ακατέργαστα στελέχη δημητριακών υπάγονται στην κλάση 1213.
- 1404** Φυτικά προϊόντα που δεν κατονομάζονται ούτε περιλαμβάνονται αλλού
- 1404 20 00** Χνούδι σπόρων βαμβακιού (*linters de coton*)
Βλέπε τις επεξηγηματικές σημειώσεις του ΕΣ, κλάση 1404, δεύτερη παράγραφος, (Α).
- 1404 90 00** Άλλα
Παραδείγματα προϊόντων που υπάγονται στη διάκριση αυτή αναφέρονται στις επεξηγηματικές σημειώσεις του ΕΣ, κλάση 1404, δεύτερη παράγραφος, (Β) έως (ΣΤ).
Διευκρινίζεται ότι οι κορυφές του φυτού δίψακος ο γναφεντικός (νεράγκαθο) που αναφέρονται στις επεξηγηματικές σημειώσεις του ΕΣ, κλάση 1404, δεύτερη παράγραφος, (ΣΤ), αριθμός 7, είναι του είδους *Dipsacus sativus*.
Υπάγονται επίσης στην παρούσα διάκριση τα ενδοσπέρμια των σπερμάτων *Guaree* («*Guar splits*»), που παρουσιάζονται με μορφή μικρών φλουδών ακανόνιστου σχήματος και έχουν ανοικτό κίτρινο χρώμα.

ΤΜΗΜΑ ΙΙΙ

ΛΙΠΗ ΚΑΙ ΛΑΔΙΑ ΖΩΙΚΑ Ή ΦΥΤΙΚΑ. ΠΡΟΪΟΝΤΑ ΤΗΣ ΔΙΑΣΠΑΣΗΣ ΑΥΤΩΝ. ΛΙΠΗ ΒΡΩΣΙΜΑ ΕΠΕΞΕΡΓΑΣΜΕΝΑ. ΚΕΡΙΑ ΖΩΙΚΗΣ Ή ΦΥΤΙΚΗΣ ΠΡΟΕΛΕΥΣΗΣ

ΚΕΦΑΛΑΙΟ 15

ΛΙΠΗ ΚΑΙ ΛΑΔΙΑ ΖΩΙΚΑ Ή ΦΥΤΙΚΑ. ΠΡΟΪΟΝΤΑ ΤΗΣ ΔΙΑΣΠΑΣΗΣ ΑΥΤΩΝ. ΛΙΠΗ ΒΡΩΣΙΜΑ ΕΠΕΞΕΡΓΑΣΜΕΝΑ. ΚΕΡΙΑ ΖΩΙΚΗΣ Ή ΦΥΤΙΚΗΣ ΠΡΟΕΛΕΥΣΗΣ**Γενικές παρατηρήσεις**

Ως «βιομηχανικές χρήσεις», κατά την έννοια των διακρίσεων του κεφαλαίου 15 στις οποίες εμφανίζεται ο όρος αυτός, θεωρούνται μόνο οι χρήσεις που συνεπάγονται μετασχηματισμό του βασικού προϊόντος.

Αντίθετα, οι «τεχνικές χρήσεις» στις οποίες αναφέρονται ορισμένες διακρίσεις, δεν συνεπάγονται τέτοιο μετασχηματισμό.

Εξάλλου, επεξεργασίες όπως ο καθαρισμός, ο εξευγενισμός ή η υδρογόνωση δεν θεωρούνται ούτε ως βιομηχανικές ούτε ως τεχνικές χρήσεις.

Υπογραμμίζεται ότι για τεχνικές ή βιομηχανικές χρήσεις μπορούν να προορίζονται ακόμη και προϊόντα κατάλληλα για την ανθρώπινη διατροφή.

Οι διακρίσεις του παρόντος κεφαλαίου που αναφέρονται αποκλειστικά στα προϊόντα που προορίζονται για τεχνικές ή βιομηχανικές χρήσεις, άλλες από την παρασκευή προϊόντων για την ανθρώπινη διατροφή, περιλαμβάνουν τα λίπη και έλαια που προορίζονται για την παρασκευή προϊόντων για τη διατροφή των ζώων.

Συμπληρωματική σημείωση 1 α)

Το υγρό κλάσμα των φυτικών λαδιών που λαμβάνεται με διαχωρισμό των στερεών συστατικών είτε με ψύξη είτε μέσω οργανικών διαλυτών ή επιφανειοενεργών ή λοιπών ουσιών δεν θεωρείται ως ακατέργαστο λάδι.

1502 00**Λίπη βοοειδών, προβατοειδών ή αιγοειδών, άλλα από εκείνα της κλάσης 1503**

Η παρούσα κλάση περιλαμβάνει, εκτός από τα λιωμένα, και τα ακατέργαστα λίπη, δηλαδή τα λίπη που περιβάλλονται από τις κυτταρικές τους μεμβράνες.

Κατά συνέπεια, υπάγονται στην κλάση αυτή:

1. τα ακατέργαστα λίπη τα λεγόμενα «σε κλάδους» —«en branches» ή «en games»— (ξίγκια σφαγίων, ξίγκια κρεοπωλείων, ξίγκια εντεροπωλείων)·
2. τα λιωμένα λίπη μεταξύ των οποίων διακρίνονται:
 - α) τα λίπη τα λεγόμενα «πρώτης έκθλιψης» (premier jus), τα οποία, από άποψη ποιότητας, είναι τα καλύτερα από τα βρώσιμα ξίγκια·
 - β) τα ινώδη κατάλοιπα της τήξης των ξιγκιών·
 - γ) τα «δι' οξέος» ξίγκια, που λαμβάνονται με βρασμό των χαμηλής ποιότητας ακατέργαστων ξιγκιών μέσα σε υδατικό διάλυμα θεικού οξέος που υδρολύει τις αλβουμινοειδείς ουσίες των ιστών, αποδεσμεύοντας έτσι το λίπος·
3. τα λίπη που λαμβάνονται από τα οστά ή τα απορρίμματα βοοειδών, προβατοειδών ή αιγοειδών.

Αντίθετα, δεν περιλαμβάνονται στην κλάση αυτή π.χ. τα λάδια που λαμβάνονται από κόκαλα, μυελό ή πόδια ζώων (κλάση 1506 00 00).

1503 00**Στεατίνη, λάδι με την ονομασία «saindoux», ελαιοστεατίνη, ελαιομαργαρίνη και στεατέλαιο, που δεν έχουν γαλακτωματοποιηθεί ούτε αναμειχθεί ούτε αλλιώς παρασκευασθεί****1503 00 11
και
1503 00 19****Στεατίνη και ελαιοστεατίνη**

Στις διακρίσεις αυτές υπάγονται τα προϊόντα που αναφέρονται στις επεξηγηματικές σημειώσεις του ΕΣ, κλάση 1503, δεύτερη και προτελευταία παράγραφος.

1503 00 30**Στεατέλαιο που προορίζεται για βιομηχανικές χρήσεις άλλες από την παρασκευή προϊόντων για την ανθρώπινη διατροφή**

Στη διάκριση αυτή υπάγεται το προϊόν που περιγράφεται στις επεξηγηματικές σημειώσεις του ΕΣ, κλάση 1503, παράγραφος 5, εφόσον προορίζεται για βιομηχανικές χρήσεις διαφορετικές από την παρασκευή προϊόντων διατροφής (βλέπε τις γενικές παρατηρήσεις του κεφαλαίου 15).

- 1503 00 90** **Άλλα**
Εκτός από τα προϊόντα που αναφέρονται στις επεξηγηματικές σημειώσεις του ΕΣ, κλάση 1503, παράγραφοι 3 και 4, στη διάκριση αυτή υπάγεται και το στεατέλαιο που δεν πληροί τις προϋποθέσεις που καθορίζονται στη διάκριση 1503 00 30, όπως είναι π.χ. το στεατέλαιο που προορίζεται για τεχνικές χρήσεις.
- 1504** **Λίπη και λάδια και τα κλάσματά τους, ψαριών ή θαλασσιών θηλαστικών, έστω και εξευγενισμένα, αλλά όχι χημικώς μετασχηματισμένα**
Όσον αφορά τα κλάσματα λιπών ή λαδιών, βλέπε τις γενικές παρατηρήσεις των επεξηγηματικών σημειώσεων του ΕΣ των σχετικών με το παρόν κεφάλαιο, στοιχείο Α, παράγραφοι 6 και 7.
- 1504 10 10** **Λάδια από συκώτια ψαριών και τα κλάσματά τους**
έως
1504 10 99 Βλέπε τις επεξηγηματικές σημειώσεις του ΕΣ, κλάση 1504, παράγραφος 2.
- 1504 10 10** **Περιεκτικότητα σε βιταμίνη Α ίσης ή κατώτερης των 2 500 διεθνών μονάδων το g**
Διευκρινίζεται ότι η περιεκτικότητα σε βιταμίνη Α των λαδιών από συκώτια γαδιδιών (μπακαλιάρος, καλλαρίας, μουρούνα, σαυρίδι κ.λπ.) δεν υπερβαίνει γενικά τις 2 500 διεθνείς μονάδες ανά γραμμάριο.
- 1504 10 91** **Άλλα**
και
1504 10 99 Διευκρινίζεται ότι η περιεκτικότητα σε βιταμίνη Α των λαδιών που λαμβάνονται π.χ. από συκώτια τόνων, γλωσσοειδών και πολλών καρχαριοειδών υπερβαίνει γενικά τις 2 500 διεθνείς μονάδες ανά γραμμάριο.
Εξακολουθούν να κατατάσσονται στις παρούσες διακρίσεις τα λάδια που έχουν υψηλή περιεκτικότητα σε βιταμίνες, εφόσον δεν έχουν χάσει το χαρακτήρα τους ως λαδιών από συκώτια ψαριών. Αυτό συμβαίνει π.χ. με τα λάδια από συκώτια ψαριών η περιεκτικότητας των οποίων σε βιταμίνη Α δεν υπερβαίνει τις 100 000 διεθνείς μονάδες ανά γραμμάριο.
- 1504 20 10** **Λίπη και λάδια ψαριών και τα κλάσματά τους, άλλα από τα λάδια από συκώτια**
και
1504 20 90 Στις διακρίσεις αυτές υπάγονται τα λίπη και τα λάδια όλων των ειδών ψαριών, καθώς και τα κλάσματά τους, εκτός από τα λάδια που λαμβάνονται αποκλειστικά από τα συκώτια των ψαριών αυτών. Συγκεκριμένα μπορούν να αναφερθούν:
1. τα λάδια από ρέγγα και ασπρόρεγγα Menhaden (ψάρι της οικογένειας των κλουπεϊδών που μοιάζει αρκετά με τη ρέγγα και φαρεύεται αποκλειστικά για την εξαγωγή λαδιού)·
2. τα λάδια που προέρχονται από απορρίμματα κονσερβοποιείων και τα οποία έχουν μικρότερη αξία από τα προηγούμενα. Από τα λάδια αυτά διακρίνονται στο εμπόριο τα λάδια που προέρχονται από απορρίμματα κλουπεϊδών, τα λάδια από απορρίμματα τόνου και παλαμιδίας και τα λάδια τα λαμβανόμενα από απορρίμματα σαλμονιδών·
3. τα λάδια που προέρχονται από απορρίμματα ιχθυοσωλείων, η σύσταση των οποίων είναι πολυποικίλη και η ποιότητά τους ακόμη κατώτερη·
4. η ιχθυοστεατίνη που περιγράφεται στις επεξηγηματικές σημειώσεις του ΕΣ, κλάση 1504, παράγραφος 5.
Τα λίπη και λάδια που υπάγονται στις διακρίσεις αυτές προορίζονται σχεδόν αποκλειστικά για τεχνικές και βιομηχανικές χρήσεις, όπως είναι η βυρσοδεψία, η παραγωγή παρασκευασμάτων βαφής και η παρασκευή λαδιών κοπής.
- 1504 30 10** **Λίπη και λάδια θαλασσιών θηλαστικών και τα κλάσματά τους**
και
1504 30 90 Οι διακρίσεις αυτές περιλαμβάνουν μεταξύ άλλων:
1. το λάδι ή λίπος της φάλαινας και του φουσητήρα, τα οποία περιγράφονται στις επεξηγηματικές σημειώσεις του ΕΣ, κλάση 1504, παράγραφου 3 και 4·
2. το λαρδί θαλάσσιων θηλαστικών·
3. τα λάδια των πτερυγιόποδων [φώκιες, θαλάσσιοι ίπποι και θαλάσσιοι λέοντες (ωταρίες)].
Επισημαίνεται ότι οι διακρίσεις αυτές περιλαμβάνουν όλα τα είδη λαδιών από θαλάσσια θηλαστικά, καθώς και τα κλάσματά τους, συμπεριλαμβανομένων και των λαδιών που λαμβάνονται από τα συκώτια τους, όπως είναι των λαδιών από συκώτι φουσητήρα το οποίο είναι πλουσιότερο σε βιταμίνη Α και έχει ιδιότητες ανάλογες προς τις ιδιότητες των λαδιών από συκώτια ψαριών των διακρίσεων 1504 10 10, 1504 10 91 και 1504 10 99.

- 1505 00** **Εριολίπος και λιπαρές ουσίες που προέρχονται από αυτό, συμπεριλαμβανομένης και της λανολίνης**
- 1505 00 10** **Εριολίπος ακατέργαστο (σουινίνη)**
Το προϊόν αυτό περιγράφεται στις επεξηγηματικές σημειώσεις του ΕΣ, κλάση 1505, παράγραφος 1.
- 1505 00 90** **Άλλα**
Στην παρούσα διάκριση υπάγονται:
1. η λανολίνη, που περιγράφεται στις επεξηγηματικές σημειώσεις του ΕΣ, κλάση 1505, παράγραφοι 2, 3 και 4·
2. λιπαρές ουσίες που προέρχονται από εριολίπος, και συγκεκριμένα η ελαΐνη και η στεαρίνη από εριολίπος, δηλαδή το υγρό και στερεό αντίστοιχα μέρος που λαμβάνονται με την απόσταξη και την εν συνεχεία συμπίεση του εριολίπους.
- 1506 00 00** **Άλλα λίπη και λάδια ζωικά και τα κλάσματά τους, έστω και εξευγενισμένα, αλλά όχι χημικώς μετασχηματισμένα**
Η παρούσα διάκριση δεν καλύπτει τα μη βρώσιμα μείγματα και παρασκευάσματα από λίπη ζωικά (π.χ. λίπη που προέρχονται από την εκδορά διαφόρων ζώων) και από λίπη ζωικά και φυτικά (λίπη που έχουν ήδη χρησιμοποιηθεί για τηγάνισμα) (κλάση 1518).
- 1507** **Σογιέλαιο και τα κλάσματά του, έστω και εξευγενισμένα, αλλά όχι χημικώς μετασχηματισμένα**
- 1507 10 10** **Λάδι ακατέργαστο, έστω και αποκομιμωμένο**
και
1507 10 90
Για την ερμηνεία του όρου «ακατέργαστο» κατά την έννοια των διακρίσεων αυτών, βλέπε τη συμπληρωματική σημείωση 1 του παρόντος κεφαλαίου, στοιχεία α), β) και γ).
- 1507 90 10** **Άλλα**
και
1507 90 90
Οι διακρίσεις αυτές καλύπτουν κυρίως το εξευγενισμένο σογιέλαιο.
- 1508** **Αραχιδέλαιο και τα κλάσματά του, έστω και εξευγενισμένα, αλλά όχι χημικώς μετασχηματισμένα**
- 1508 10 10** **Λάδι ακατέργαστο**
και
1508 10 90
Βλέπε τη συμπληρωματική σημείωση 1, στοιχεία α) και β) του παρόντος κεφαλαίου.
- 1508 90 10** **Άλλα**
και
1508 90 90
Οι διακρίσεις αυτές καλύπτουν κυρίως το εξευγενισμένο αραχιδέλαιο.
- 1509** **Ελαιόλαδο και τα κλάσματά του, έστω και εξευγενισμένα, αλλά όχι χημικώς μετασχηματισμένα**
Το ελαιόλαδο της παρούσας κλάσης πρέπει να πληροί τρεις θεμελιώδεις όρους:
1. πρέπει να προέρχεται αποκλειστικά από επεξεργασία ελιών, δηλαδή καρπών του ελαιόδενδρου (*Olea europaea* L.)·
2. πρέπει να λαμβάνεται αποκλειστικά με μηχανικές ή άλλες φυσικές μεθόδους (π.χ. συμπίεση)· αποκλείεται κατά συνέπεια η χρήση διαλυτών (βλέπε τη σημείωση 2 του κεφαλαίου)·
3. δεν πρέπει να έχει επαναστεροποιηθεί, ούτε αναμειχθεί με άλλα λάδια, συμπεριλαμβανομένων και των πυρηνελαιών της κλάσης 1510 00.
- 1509 10 10** **Ελαιόλαδο παρθένο μειονεκτικό**
Βλέπε τη συμπληρωματική σημείωση 2 Β 1 του παρόντος κεφαλαίου.

1509 10 90	Άλλα Βλέπε τη συμπληρωματική σημείωση 2 Β 2 του παρόντος κεφαλαίου.
1509 90 00	Άλλα Βλέπε τη συμπληρωματική σημείωση 2 Γ του παρόντος κεφαλαίου. Η παρούσα διάκριση καλύπτει όχι μόνο το εξευγενισμένο ελαιόλαδο, αλλά και το εξευγενισμένο ελαιόλαδο στο οποίο έχει προστεθεί παρθένο ελαιόλαδο.
1510 00	Άλλα λάδια και τα κλάσματά τους, που παίρνονται αποκλειστικά από ελιές, έστω και εξευγενισμένα, αλλά όχι χημικώς μετασχηματισμένα, και μείγματα από αυτά τα λάδια ή τα κλάσματα με λάδια ή κλάσματα της κλάσης 1509 Τα λάδια της παρούσας κλάσης πρέπει να πληρούν το σημείο 1 της επεξηγηματικής σημείωσης της κλάσης 1509. Επίσης, όπως ακριβώς συμβαίνει με τα λάδια της κλάσης 1509, τα λάδια της κλάσης 1510 00 δεν πρέπει να έχουν επαναστερεοποιηθεί ούτε αναμειχθεί με λάδια διαφορετικής φύσης, δηλαδή με λάδια άλλα από το ελαιόλαδο· ωστόσο: — επιτρέπεται να εξαχθούν με τη βοήθεια διαλυτών ή με φυσικά μέσα, — επιτρέπεται η ανάμειξή τους με λάδια ή κλάσματα της κλάσης 1509· μάλιστα, το συνηθέστερο μείγμα αποτελείται από εξευγενισμένο πυρηγέλαιο και από παρθένο ελαιόλαδο.
1510 00 10	Λάδια ακατέργαστα Βλέπε τη συμπληρωματική σημείωση 2 Δ του παρόντος κεφαλαίου.
1510 00 90	Άλλα Η παρούσα διάκριση καλύπτει κυρίως το εξευγενισμένο πυρηγέλαιο, καθώς επίσης και το μείγμα εξευγενισμένου πυρηγελαιού και παρθένου ελαιόλαδου.
1511	Φοινικέλαιο και τα κλάσματά του, έστω και εξευγενισμένα, αλλά όχι χημικώς μετασχηματισμένα
1511 10 10 και 1511 10 90	Λάδι ακατέργαστο Βλέπε τη συμπληρωματική σημείωση 1, στοιχεία α) και β) του παρόντος κεφαλαίου. Το ακατέργαστο φοινικέλαιο αποσυντίθεται ταχύτερα από τα άλλα λάδια και παρουσιάζει κατά συνέπεια, υψηλή περιεκτικότητα σε ελεύθερα λιπαρά οξέα.
1511 90 11 και 1511 90 19	Κλάσματα στερεά Οι διακρίσεις αυτές καλύπτουν τη φοινικοστεατίνη.
1511 90 91 και 1511 90 99	Άλλα Στις διακρίσεις αυτές υπάγονται κυρίως: 1. το εξευγενισμένο φοινικέλαιο· 2. το ρευστό κλάσμα του φοινικελαιού που λαμβάνεται με διαχωρισμό των στερεών συστατικών είτε με ψύξη, είτε μέσω οργανικών διαλυτών ή επιφανειοενεργών ουσιών. Το εν λόγω ρευστό κλάσμα (φοινικελαιίνη) το οποίο μπορεί να έχει σύνθεση λιπαρού οξέος σε μερικές περιπτώσεις παρόμοια του μη κλασματοποιημένου φοινικελαιού, διακρίνεται από το μη κλασματοποιημένο φοινικέλαιο κυρίως ως προς τα τριγλυκερίδια παρά ως προς τα λιπαρά οξέα που περιέχει. Πράγματι, τα τριγλυκερίδια λιπαρών οξέων με υψηλότερο αριθμό ατόμων άνθρακα (C ₅₂ και C ₅₄) παρουσιάζουν μεγαλύτερη συγκέντρωση στο ρευστό κλάσμα παρά στο μη κλασματοποιημένο λάδι, όπου τα τριγλυκερίδια με σχετικά χαμηλό αριθμό ατόμων άνθρακα (C ₅₀ και C ₄₈) υπερτερούν σε στερεό κλάσμα.
1512	Λάδια ηλιοτρόπιου, κνήκου ή βαμβακιού και τα κλάσματά τους, έστω και εξευγενισμένα, αλλά όχι χημικώς μετασχηματισμένα
1512 11 91	Ηλιοτρόπιου Βλέπε τη συμπληρωματική σημείωση 1, στοιχεία α) και β) του παρόντος κεφαλαίου, σε συσχέτισμό με τις επεξηγηματικές σημειώσεις του ΕΣ, κλάση 1512, στοιχείο Α.

- 1512 11 99** **Κνήκου**
Βλέπε τη συμπληρωματική σημείωση 1, στοιχεία α) και β) του παρόντος κεφαλαίου, σε συσχετισμό με τις επεξηγηματικές σημειώσεις του ΕΣ, κλάση 1512, στοιχείο Β.
- 1512 19 90** **Άλλα**
Στην παρούσα διάκριση υπάγεται κυρίως το εξευγενισμένο ηλιανθέλαιο (ηλιέλαιο) και κυρίως το εξευγενισμένο λάδι κνήκου.
- 1512 21 10** **Λάδι βαμβακιού (βαμβακέλαιο) και τα κλάσματά του**
έως
1512 29 90
Βλέπε τις επεξηγηματικές σημειώσεις του ΕΣ, της κλάσης 1512, στοιχείο Γ.
- 1514** **Λάδια αγριογογγύλης, αγριοκράμβης ή σιναπιού και τα κλάσματά τους, έστω και εξευγενισμένα, αλλά όχι χημικώς μετασχηματισμένα**
- 1514 11 10** **Λάδι αγριογογγύλης ή αγριοκράμβης χαμηλής περιεκτικότητας σε ερουκικό οξύ και τα κλάσματά του**
έως
1514 19 90
Βλέπε τη σημείωση διακρίσεων 1 του παρόντος κεφαλαίου, καθώς επίσης και τις επεξηγηματικές σημειώσεις του ΕΣ κλάση 1514, (Α), αριθμός 2, δεύτερη πρόταση.
- 1515** **Άλλα λίπη και λάδια φυτικά (στα οποία περιλαμβάνεται και το λάδι jojoba) και τα κλάσματά τους, σταθερά, έστω και εξευγενισμένα, αλλά όχι χημικώς μετασχηματισμένα**
- 1515 30 10** **Ρετσινόλαδο και τα κλάσματά του**
και
1515 30 90
Το ρετσινόλαδο (κικινέλαιο) είναι επίσης γνωστό με τις ονομασίες «καστορέλαιο», «έλαιο πάλμακρίστι» ή «έλαιο κέρβα». Δεν υπάγεται στις διακρίσεις αυτές το καθαρτικό έλαιο, το οποίο λαμβάνεται από σπόρους του δένδρου «Jatropha curcas» της οικογένειας των ευφορβιοειδών και το οποίο ονομάζεται συχνά «κικινέλαιο της Αμερικής» ή «άγριο κικινέλαιο» (διακρίσεις 1515 90 40 έως 1515 90 99).
- 1517** **Μαργαρίνη. Μείγματα ή παρασκευάσματα βρώσιμα από λίπη ή λάδια ζωικά ή φυτικά ή από τα κλάσματα διαφόρων λιπών ή λαδιών του κεφαλαίου αυτού, άλλα από τα λίπη και λάδια διατροφής και τα κλάσματά τους της κλάσης 1516**
Για τον ορισμό του όρου «μαργαρίνη», βλέπε τις επεξηγηματικές σημειώσεις του ΕΣ για τις διακρίσεις 1517 10 και 1517 90.
- 1517 10 10** **Μαργαρίνη, μη συμπεριλαμβανομένης της ρευστής μαργαρίνης**
και
1517 10 90
Βλέπε τις επεξηγηματικές σημειώσεις του ΕΣ, κλάση 1517, πέμπτη παράγραφος, μέρος Α.
Σημειώνεται ότι η περιεκτικότητα σε νερό δεν είναι καθοριστική για την κατάταξη των προϊόντων στις διακρίσεις αυτές.
- 1517 90 91** **Λάδια φυτικά σταθερά, ρευστά, αναμειγμένα**
Η διάκριση αυτή περιλαμβάνει επίσης μείγματα από χημικώς τροποποιημένα φυτικά λάδια.
- 1521** **Κεριά φυτικά (άλλα από τα τριγλυκερίδια), κεριά από μέλισσες ή άλλα έντομα και κεριά σπέρματος κήτους, έστω και εξευγενισμένα ή χρωματισμένα**
- 1521 10 00** **Κεριά φυτικά**
Εκτός από τα κεριά που περιγράφονται στις επεξηγηματικές σημειώσεις του ΕΣ, κλάση 1521, στοιχείο Ι στη διάκριση αυτή υπάγεται και το κεριό του καφεόδενδρου που βρίσκεται σε όλα τα μέρη του δένδρου αυτού (κόκκους, περιβλήματα, φύλλα κ.λπ.)- το προϊόν αυτό, που στην πραγματικότητα αποτελεί υποπροϊόν της παρασκευής του αποκαφεϊνωμένου καφέ, είναι χρώματος μαύρου, έχει την οσμή του καφέ και χρησιμοποιείται στην παρασκευή ορισμένων προϊόντων καθαρισμού.
- 1521 90 91** **Ακατέργαστα**
Υπάγονται κυρίως στη διάκριση αυτή τα κεριά που παρουσιάζονται με τη μορφή ακτίνων.
- 1521 90 99** **Άλλα**
Η διάκριση αυτή καλύπτει τα λιωμένα, πιεσμένα ή εξευγενισμένα κεριά, έστω και λευκασμένα ή χρωματισμένα.
- 1522 00** **Λάδια δερμάτων. Υπολείμματα που προέρχονται από την επεξεργασία των λιπαρών σωμάτων ή των ζωικών ή των φυτικών κεριών**
- 1522 00 31** **Που περιέχουν λάδι με τα χαρακτηριστικά του ελαιόλαδου**
και
1522 00 39
Βλέπε τη συμπληρωματική σημείωση 3 του παρόντος κεφαλαίου η οποία διευκρινίζει ποια είναι τα κατάλοιπα που αποκλείονται των διακρίσεων αυτών.

ΤΜΗΜΑ IV

ΠΡΟΪΟΝΤΑ ΤΩΝ ΒΙΟΜΗΧΑΝΙΩΝ ΕΙΔΩΝ ΔΙΑΤΡΟΦΗΣ. ΠΟΤΑ, ΑΛΚΟΟΛΟΥΧΑ ΥΓΡΑ ΚΑΙ ΕΙΔΙ. ΚΑΠΝΑ ΚΑΙ ΒΙΟΜΗΧΑΝΟΠΟΙΗΜΕΝΑ ΥΠΟΚΑΤΑΣΤΑΤΑ ΤΟΥ ΚΑΠΝΟΥ

ΚΕΦΑΛΑΙΟ 16

ΠΑΡΑΣΚΕΥΑΣΜΑΤΑ ΚΡΕΑΤΩΝ, ΨΑΡΙΩΝ Ή ΜΑΛΑΚΟΣΤΡΑΚΩΝ, ΜΑΛΑΚΙΩΝ Ή ΑΛΛΩΝ ΑΣΠΟΝΔΥΛΩΝ ΥΔΡΟΒΙΩΝ

Γενικές παρατηρήσεις

Για την κατάταξη των σύνθετων παρασκευασμάτων διατροφής [συμπεριλαμβανομένων και των μαγειρεμένων (έτοιμων) φαγητών] που περιέχουν κυρίως λουκάνικο ή σαλάμι, κρέας, παραπροϊόντα σφαγίων, ψάρια ή μαλακόστρακα, μαλάκια ή άλλα ασπόνδυλα υδρόβια, ή συνδυασμούς των εν λόγω προϊόντων συνοδευόμενων από λαχανικά, μακαρόνια, σάλτσα κ.λπ., βλέπε τη σημείωση 2 του παρόντος κεφαλαίου και τις εξεξηγηματικές σημειώσεις του ΕΣ, γενικές παρατηρήσεις του κεφαλαίου 16, τελευταία παράγραφος πριν από τα συμπεράσματα.

Οι διατάξεις της δεύτερης πρότασης της σημείωσης 2 παράγραφος 1 (κατάταξη στην κλάση που αντιστοιχεί στο συστατικό που υπερτερεί κατά βάρος) εφαρμόζονται επίσης για τον καθορισμό των δασμολογικών διακρίσεων. Ό, τι προηγείται δεν εφαρμόζεται στα παρασκευάσματα που περιέχουν συκώτι των κλάσεων 1601 00 και 1602 (βλέπε παράγραφο 2 της σημείωσης).

Συμπληρωματική σημείωση 2

Κατά γενικό κανόνα, το μέρος από το οποίο προέρχεται ένα τεμάχιο μπορεί να προσδιοριστεί μόνον όταν οι διαστάσεις του τεμαχίου είναι περίπου 100 × 80 × 2 mm.

Η έκφραση «τεμάχια αυτών» εφαρμόζεται αποκλειστικά στα τεμάχια, για τα οποία το μέρος από το οποίο προέρχονται (παραδείγματος χάριν, χοιρομέρια) είναι δυνατόν να αναγνωρισθεί κατά τρόπο θετικό και όχι με αποκλεισμό των άλλων πιθανοτήτων.

1601 00**Λουκάνικα, σαλάμια και παρόμοια προϊόντα, από κρέας, παραπροϊόντα σφαγίων ή αίμα. Παρασκευάσματα διατροφής με βάση τα προϊόντα αυτά**

Το γεγονός ότι προϊόντα μπορούν να θεωρηθούν ότι είναι «λουκάνικα και παρόμοια προϊόντα» δεν είναι ένας καθοριστικός παράγοντας για τη δασμολογική τους κατάταξη, σ' αυτό το κεφάλαιο.

Τα παρασκευάσματα που αποτελούνται από κρέας που έχει αλεσθεί (κιμάς) ή τελείως ομογενοποιηθεί και τα οποία τοποθετούνται σε κουτιά ή άλλα άκαμπτα δοχεία, έστω και κυλινδρικού σχήματος, δεν πρέπει να θεωρούνται ως «λουκάνικα και σαλάμια» κατά την έννοια της παρούσας κλάσης.

1601 00 10**Από συκώτι**

Η παρούσα διάκριση περιλαμβάνει τα λουκάνικα, τα σαλάμια και τα ανάλογα προϊόντα που περιέχουν συκώτι, έστω και αν σ' αυτό έχουν προστεθεί κρέατα, παραπροϊόντα σφαγίων, λαρδί, λίπη κ.λπ., εφόσον το συκώτι δίνει στα προϊόντα αυτά τον ουσιώδη χαρακτήρα τους. Τα εν λόγω προϊόντα, γενικώς ψημένα και μερικές φορές καπνιστά, αναγνωρίζονται κυρίως από την ιδιαίτερα χαρακτηριστική μυρωδιά του συκωτιού.

1601 00 91**Λουκάνικα και σαλάμια, ξερά ή για επάλειψη, άψητα**

Η παρούσα διάκριση περιλαμβάνει τα άψητα λουκάνικα και σαλάμια με τη διπλή προϋπόθεση ότι έχουν υποστεί ωρίμανση (π.χ. αποξήρανση στον αέρα) και ότι μπορούν να καταναλωθούν στην κατάσταση που βρίσκονται.

Τα προϊόντα αυτά μπορούν επίσης να είναι και καπνιστά, εφόσον δεν παρουσιάζουν πλήρη πήξη των αλβουμινών, συνεπεία οποιασδήποτε θερμικής επεξεργασίας όπως είναι π.χ. το κάπνισμα σε υψηλή θερμοκρασία.

Κατά συνέπεια, υπάγονται στη διάκριση αυτή τα αλλαντικά που συνήθως καταναλώνονται σε φέτες (όπως είναι τα σαλάμια, τα σαλάμια της Arles, τα Plockwurst), καθώς επίσης και τα προς επάλειψη αλλαντικά (π.χ. Teewurst).

1601 00 99**Άλλα**

Από τα προϊόντα που υπάγονται στη διάκριση αυτή μπορούν να αναφερθούν:

1. τα λουκάνικα και ορισμένα παρόμοια προϊόντα (νωπά) τα οποία δεν έχουν υποβληθεί σε διαδικασία ωρίμανσης·
2. τα ψημένα λουκάνικα και σαλάμια όπως π.χ.: τα λουκάνικα Φρανκφούρτης, τα λουκάνικα Στρασβούργου, τα λουκάνικα Βιέννης, οι μορταδέλες, οι άσπρες αιματιές, οι μαύρες αιματιές, τα λουκάνικα που φέρουν τις ονομασίες «Andouilles» (μικρά λουκάνικα) και «Andouillettes» (μικρά, χοντρά λουκάνικα) και άλλα ανάλογα είδη.

1602	Άλλα παρασκευάσματα και κονσέρβες κρεάτων, παραπροϊόντων σφαγίων ή αίματος
1602 10 00	Παρασκευάσματα ομογενοποιημένα Βλέπε τη σημείωση διακρίσεων 1 του παρόντος κεφαλαίου.
1602 20 10 και 1602 20 90	Συκωτιών όλων των ζώων Οι διακρίσεις αυτές περιλαμβάνουν τα παρασκευάσματα και τις κονσέρβες που περιέχουν συκώτι, έστω και ανάμεικτο με κρέατα ή άλλα παραπροϊόντα σφαγίων, εφόσον το συκώτι δίνει στα προϊόντα αυτά τον ουσιώδη χαρακτήρα τους. Τα σπουδαιότερα προϊόντα της κατηγορίας αυτής έχουν ως βάση συκώτια χήνας ή πάπιας (διάκριση 1602 20 10).
1602 31 11 έως 1602 39 80	Πουλερικών της κλάσης 0105 Οι διακρίσεις αυτές περιλαμβάνουν κυρίως τα πουλερικά και τα μέρη πουλερικών που κονσερβοποιούνται αφού προηγουμένως ψηθούν. Από τα προϊόντα αυτά μπορούν να αναφερθούν: 1. τα κοτόπουλα σε πηκτή (ζελέ) 2. τα μισά τεμάχια ή τέταρτα κοτόπουλων σε σάλτσα και τα ολόκληρα μπούτια γαλοπούλας, χήνας ή κοτόπουλου, έστω και κατεψυγμένα 3. οι πάστες πουλερικών (πατέ) (που αποτελούνται κατά βάση από κρέας πουλερικών στο οποίο προστίθεται κυρίως βοδινό κρέας, χοιρινό λίπος, τρούφες και μπαχαρικά), έστω και κατεψυγμένες 4. Τα έτοιμα φαγητά που έχουν ως βάση κρέας πουλερικού και περιέχουν, εκτός από το κρέας αυτό, γαρνιτούρα από λαχανικά, ρύζι, ζυμαρικά κ.λπ., αποτελούν δε φαγητό συμπληρωματικό του κατά κυριολεξία φαγητού από κρέας. Μεταξύ των παρασκευασμάτων που υπάγονται στην κατηγορία αυτή, μπορούν να αναφερθούν κυρίως τα φαγητά που ονομάζονται «κοτόπουλο με ρύζι», «κοτόπουλο με μανιτάρια», καθώς και τα κατεψυγμένα φαγητά που έχουν ως βάση κρέας πουλερικού και σερβίρονται σε δίσκο στον οποίο παρουσιάζονται ξεχωριστά το κυρίως φαγητό από κρέας και τα διάφορα συμπληρωματικά φαγητά. Διευκρινίζεται ότι για τον καθορισμό της ποσοστιαίας αναλογίας του κρέατος ή των παραπροϊόντων πουλερικών, δεν λαμβάνεται υπόψη το βάρος των κοκάλων.
1602 31 11	Που περιέχουν αποκλειστικά κρέας γάλου άψητο Βλέπε τη συμπληρωματική σημείωση 1 του παρόντος κεφαλαίου.
1602 32 11	Άψητα Βλέπε τη συμπληρωματική σημείωση 1 του παρόντος κεφαλαίου.
1602 39 21	Άψητα Βλέπε τη συμπληρωματική σημείωση 1 του παρόντος κεφαλαίου.
1602 41 10 και 1602 41 90	Χοιρομέρι (ζαμπόν) και τεμάχια αυτού Όσον αφορά το λεπτομερέστερο περιεχόμενο του όρου «τεμάχια αυτού», βλέπε τη συμπληρωματική σημείωση 2 του παρόντος κεφαλαίου και τις σχετικές επεξηγηματικές σημειώσεις. Δεν περιλαμβάνονται στις διακρίσεις αυτές τα προϊόντα που παρουσιάζονται αλεσμένα, με μορφή παστών (πατέ) ή τελείως ομογενοποιημένα, έστω και αν έχουν παρασκευασθεί από χοιρομέρια ή τεμάχιά τους.
1602 42 10 και 1602 42 90	Ωμοπλάτες και τεμάχια αυτών Όσον αφορά το σημασιολογικό εύρος του όρου «τεμάχια αυτών», βλέπε τη συμπληρωματική σημείωση 2 του παρόντος κεφαλαίου και τις σχετικές επεξηγηματικές σημειώσεις. Δεν περιλαμβάνονται στις διακρίσεις αυτές τα προϊόντα που παρουσιάζονται αλεσμένα, σε μορφή παστών (πατέ) ή τελείως ομογενοποιημένα, ακόμη και αν προέρχονται από ωμοπλάτες ή τεμάχιά τους.
1602 49 11 έως 1602 49 50	Κατοικίδιων χοιροειδών Για τον προσδιορισμό των ποσοστών κρέατος ή παραπροϊόντων σφαγίων κάθε είδους, στα οποία περιλαμβάνονται και το λαρδί ή τα λίπη κάθε φύσης, βλέπε τον κανονισμό (ΕΟΚ) αριθ. 226/89 της Επιτροπής (ΕΕ L 29 της 31.1.1989, σ. 11). Για τον καθορισμό των ποσοστών αυτών δεν λαμβάνονται υπόψη η ζελατίνη και η σάλτσα.

- 1602 49 15** **Άλλα μείγματα που περιέχουν χοιρομέρια (ζαμπόν), ωμοπλάτες, θωρακο-οσφυϊκή χώρα ή σβέρκους και τεμάχια αυτών**
Βλέπε τη συμπληρωματική σημείωση 2 του παρόντος κεφαλαίου όσον αφορά την εμβέλεια της έκφρασης «τεμάχια αυτών» και τη σχετική επεξηγηματική σημείωση.
Τα μείγματα που υπάγονται σε αυτή τη διάκριση πρέπει να περιλαμβάνουν τουλάχιστον ένα από τα μέρη (ή/και τα τεμάχια του) που αναφέρονται στη διατύπωση της διάκρισης, χωρίς να είναι απαραίτητο να αποδίδει το μέρος αυτό τον βασικό χαρακτήρα του στο μείγμα. Αυτά τα μείγματα μπορεί επίσης να περιλαμβάνουν κρέας ή παραπροϊόντα σφαγίων άλλων ζώων.
- 1602 50 10** **Άψητα. Μείγματα κρέατος ή παραπροϊόντων σφαγίων, ψημένων και κρέατος ή παραπροϊόντων σφαγίων, άψητων**
Βλέπε τη συμπληρωματική σημείωση 1 του παρόντος κεφαλαίου.
- 1602 50 31** **Παστό βοδινό (corned beef), σε αεροστεγείς συσκευασίες**
Κατά την έννοια των διακρίσεων 1602 50 31, η έκφραση «σε αεροστεγείς συσκευασίες» σημαίνει προϊόντα σε δοχεία που είναι σφραγισμένα, είτε υπό κενό είτε όχι, έτσι ώστε να μην είναι δυνατό να εισέλθει ή να εξέλθει από αυτά αέρας ή άλλα αέρια. Από τη στιγμή που ανοίγεται το δοχείο, το αρχικό σφράγισμα παύει να υφίσταται για πάντα.
Σε αυτές τις διακρίσεις περιλαμβάνονται προϊόντα που είναι τοποθετημένα, μεταξύ άλλων, σε ερμητικά κλεισμένες πλαστικές σακούλες, είτε υπό κενό είτε όχι.
- 1602 90 11** **Άψητα. Μείγματα κρέατος ή παραπροϊόντων σφαγίων, ψημένων και κρέατος ή παραπροϊόντων σφαγίων άψητων**
Βλέπε τη συμπληρωματική σημείωση 1 του παρόντος κεφαλαίου.
- 1602 90 72 και 1602 90 74** **Άψητα. Μείγματα κρέατος ή παραπροϊόντων σφαγίων, ψημένων και κρέατος ή παραπροϊόντων σφαγίων άψητων**
Βλέπε τη συμπληρωματική σημείωση 1 του παρόντος κεφαλαίου.
- 1604** **Παρασκευάσματα και κονσέρβες ψαριών. Χαβιάρι και τα υποκατάστατα αυτού που παρασκευάζονται από αυγά ψαριού**
Βλέπε τη σημείωση διακρίσεων 2 του παρόντος κεφαλαίου.
- 1604 12 91** **Σε αεροστεγείς συσκευασίες**
Βλέπε τις επεξηγηματικές σημειώσεις των διακρίσεων 1602 50 31.
- 1604 14 16** **Φιλέτα που ονομάζονται «loins»**
Στη διάκριση αυτή υπάγονται μόνο τα φιλέτα ψαριών κατά την έννοια της επεξηγηματικής σημείωσης 0304 σημείο 1 του ΕΣ που παρουσιάζουν τα ακόλουθα τρία χαρακτηριστικά:
— είναι προψημένα,
— είναι συσκευασμένα, χωρίς προσθήκη υγρού επικάλυψης, σε σακούλα (ή φύλλο) του τύπου που χρησιμοποιείται για την συσκευασία τροφίμων, ανεξάρτητα από το εάν η συσκευασία είναι αεροστεγής ή όχι και από το εάν έχει ή όχι υποστεί θερμολογία και παρουσιάζονται συνήθως σε κατεψυγμένη κατάσταση,
— είναι κατεψυγμένα.
- 1604 19 31** **Φιλέτα που ονομάζονται «loins»**
Βλέπε επεξηγηματικές σημειώσεις της διάκρισης 1604 14 16.
- 1604 20 05** **Παρασκευάσματα από σουρίμι**
Βλέπε τις επεξηγηματικές σημειώσεις της διάκρισης 0304 99 10.
Τα παρασκευάσματα τα οποία υπάγονται στη διάκριση αυτή παρασκευάζονται από «σουρίμι» αναμεμιγμένο με άλλα προϊόντα (π.χ. αλεύρι, άμυλο, πρωτεΐνες, σάρκα καβουριών, καρυκεύματα, βελτιωτικά της γεύσεως και χρωστικές ουσίες) που υφίστανται θερμική επεξεργασία και παρουσιάζονται συνήθως σε κατεψυγμένη κατάσταση.
- 1605** **Μαλακόστρακα, μαλάκια και άλλα ασπόνδυλα υδρόβια, παρασκευασμένα ή διατηρημένα**
Βλέπε τη σημείωση διακρίσεων 2 του παρόντος κεφαλαίου.
- 1605 20 10** **Σε αεροστεγείς συσκευασίες**
Βλέπε τις επεξηγηματικές σημειώσεις των διακρίσεων 1602 50 31.
- 1605 90 11** **Σε αεροστεγείς συσκευασίες**
Βλέπε τις επεξηγηματικές σημειώσεις των διακρίσεων 1602 50 31.

ΚΕΦΑΛΑΙΟ 17

ΖΑΧΑΡΑ ΚΑΙ ΖΑΧΑΡΩΔΗ ΠΑΡΑΣΚΕΥΑΣΜΑΤΑ

- 1701 Ζάχαρη από ζαχαροκάλαμο ή από τεύτλα και ζαχαρόζη χημικώς καθαρή, σε στερεή κατάσταση**
- 1701 11 10 Ζάχαρη ακατέργαστη χωρίς προσθήκη αρωματικών ή χρωστικών ουσιών**
έως
1701 12 90
- Βλέπε τη σημείωση διακρίσεων 1 του παρόντος κεφαλαίου.
- Από τις ζάχαρες που υπάγονται στις διακρίσεις αυτές μπορούν να αναφερθούν:
1. ορισμένες μη εξευγενισμένες ζάχαρες, άσπρου χρώματος·
 2. η κοκκινόξανθη ζάχαρη με την ονομασία «χαμηλής τιτλοδοσίας», η οποία λαμβάνεται κατά το δεύτερο και τρίτο στάδιο επεξεργασίας της ζάχαρης και έχει χρώμα κίτρινο έως σκούρο καφέ, που οφείλεται κυρίως στη μελάσα που περιέχει· η περιεκτικότητα της ζάχαρης αυτής σε ζαχαρόζη κυμαίνεται γενικά μεταξύ 85 και 98 % κατά βάρος·
 3. η μικρότερης καθαρότητας ζάχαρη που προέρχεται από τη διαδικασία εξευγενισμού ή παρασκευής της κρυσταλλωμένης ζάχαρης (Candi), όπως είναι π.χ. τα προϊόντα που ονομάζονται Vergeoises και Cassonades.
- 1701 11 10 Από ζαχαροκάλαμο**
και
1701 11 90
- Βλέπε τις επεξηγηματικές σημειώσεις των διακρίσεων 1701 11 και 1701 12 του ΕΣ.
- 1701 12 10 Από τεύτλα**
και
1701 12 90
- Βλέπε τις επεξηγηματικές σημειώσεις των διακρίσεων 1701 11 και 1701 12 του ΕΣ.
- 1701 91 00 Με προσθήκη αρωματικών ή χρωστικών ουσιών**
- Διευκρινίζεται ότι η ζάχαρη στην οποία έχουν προστεθεί αρωματικές ή χρωστικές ουσίες εξακολουθεί να κατατάσσεται στην παρούσα διάκριση, ακόμη και αν η περιεκτικότητά της είναι κατώτερη του 99,5 % κατά βάρος.
- 1701 99 10 Ζάχαρη άσπρη**
- Ο όρος «άσπρη ζάχαρη» καθορίζεται στη συμπληρωματική σημείωση 3 του παρόντος κεφαλαίου.
- Η άσπρη ζάχαρη είναι ζάχαρη, εξευγενισμένη ή μη, το χρώμα της οποίας είναι γενικά άσπρο, λόγω της υψηλής περιεκτικότητάς της σε ζαχαρόζη (99,5 % και πλέον κατά βάρος).
- Για τον καθορισμό της περιεκτικότητας σε ζαχαρόζη της άσπρης ζάχαρης, κατά την έννοια της συμπληρωματικής σημείωσης 3 του κεφαλαίου 17, πρέπει να εφαρμόζεται η πολωσιμετρική μέθοδος που καθορίζεται στο παράρτημα II μέθοδος 10 της οδηγίας 79/796/ΕΟΚ (ΕΕ L 239 της 22.9.1979, σ. 24).
- 1702 Άλλα ζάχαρα, στα οποία περιλαμβάνεται η λακτόζη, η μαλτόζη, η γλυκόζη και η φρουκτόζη (λεβυλόζη), χημικώς καθαρά, σε στερεή κατάσταση. Σιρόπια από ζάχαρα χωρίς προσθήκη αρωματικών ή χρωστικών ουσιών. Υποκατάστατα του μελιού, έστω και αναμειγμένα με φυσικό μέλι. Ζάχαρα και μελάσες κρυσταλλωμένα**
- 1702 11 00 Λακτόζη και σιρόπι λακτόζης**
και
1702 19 00
- Βλέπε τις επεξηγηματικές σημειώσεις του ΕΣ, κλάση 1702, στοιχείο Α, αριθμός 1 και στοιχείο Β, παράγραφος 1.
- 1702 30 10 Ισογλυκόζη**
- Βλέπε τη συμπληρωματική σημείωση 5 του παρόντος κεφαλαίου.
- 1702 30 50 Άλλα**
και
1702 30 90
- Με σκοπό να υπολογισθεί το κατά βάρος ποσοστό της γλυκόζης που περιλαμβάνεται στην παρούσα κλάση, η έκφραση «σε ξερή κατάσταση» πρέπει να θεωρείται ως αποκλειούσα το ελεύθερο και το κρυσταλλικό νερό.

- 1702 40 10** **Ισογλυκόζη**
Βλέπε τη συμπληρωματική σημείωση 5 του παρόντος κεφαλαίου.
- 1702 60 10** **Ισογλυκόζη**
Βλέπε τη συμπληρωματική σημείωση 5 του παρόντος κεφαλαίου.
- 1702 60 80** **Σιρόπι ινουλίνης**
Βλέπε τη συμπληρωματική σημείωση 6, στοιχείο α) του παρόντος κεφαλαίου.
- 1702 90 30** **Ισογλυκόζη**
Βλέπε τη συμπληρωματική σημείωση 5 του παρόντος κεφαλαίου.
- 1702 90 80** **Σιρόπι ινουλίνης**
Βλέπε τη συμπληρωματική σημείωση 6, στοιχείο β) του παρόντος κεφαλαίου.
- 1702 90 95** **Άλλα**
Στη διάκριση αυτή υπάγονται κυρίως:
1. η μαλτόζη, με εξαίρεση τη χημικώς καθαρή·
 2. το ιμβερτοποιημένο ζάχαρο (ή διμβερτοποιημένο)·
 3. τα μη χρωματισμένα ούτε αρωματισμένα σιρόπια ζαχαρόζης (με εξαίρεση το σιρόπι σφενδάμου)·
 4. τα προϊόντα που ονομάζονται λανθασμένα «μελάσες High test», τα οποία λαμβάνονται με υδρόλυση και συμπύκνωση ακατέργαστου χυμού ζαχαροκάλαμου και χρησιμοποιούνται κυρίως ως τροφικό περιβάλλον των μικροοργανισμών κατά την παρασκευή αντιβιοτικών, καθώς επίσης και για την παρασκευή αιθυλικής αλκοόλης·
 5. η λακτουλόζη, με εξαίρεση τη χημικώς καθαρή.
- 1703** **Μελάσες που προκύπτουν από την εκχύλιση ή τον εξευγενισμό (ραφινάρισμα) της ζάχαρης**
- 1703 10 00** **Μελάσες από ζαχαροκάλαμο**
Βλέπε τις επεξηγηματικές σημειώσεις της διάκρισης 1703 10 του ΕΣ.
- 1704** **Ζαχαρώδη προϊόντα χωρίς κακάο (στα οποία περιλαμβάνεται και η λευκή σοκολάτα)**
- 1704 10 10**
και
1704 10 90 **Τσίχλες (chewing-gum), έστω και περιτυλιγμένες με ζάχαρη**
Οι διακρίσεις αυτές καλύπτουν τις ζαχαρωμένες τσίχλες για μάσημα που χαρακτηρίζονται από την παρουσία κόμμεως μαστιχόδενδρου ή άλλων παρόμοιων μη βρώσιμων προϊόντων, όπως και αν παρουσιάζονται (δισκία, κουφέτα, σφαιρίδια κ.λπ.)· συμπεριλαμβάνονται και οι τοιχλόφουσες (Bubble gum).
- 1704 90 10** **Εκχυλίσματα γλυκόριζας που περιέχουν κατά βάρος περισσότερο του 10 % ζαχαρόζη, χωρίς προσθήκη άλλων υλών**
Η παρούσα διάκριση περιλαμβάνει μόνο τα εκχυλίσματα γλυκόριζας που περιέχουν κατά βάρος περισσότερο του 10 % ζαχαρόζη, χωρίς προσθήκη άλλων ζαχάρων, αρωματικών ή λοιπών ουσιών, ανεξαρτήτως της μορφής με την οποία παρουσιάζονται (πλακούντες, κύβοι, ράβδοι, παστιλιες κ.λπ.).
Τα εκχυλίσματα γλυκόριζας που παρουσιάζονται με τη μορφή ζαχαρωτών, μέσω της προσθήκης άλλων ουσιών, υπάγονται στη διάκριση 1704 90 99, όποια και αν είναι η περιεκτικότητά τους σε ζαχαρόζη.
- 1704 90 30** **Παρασκεύασμα με την ονομασία «λευκή σοκολάτα»**
Βλέπε τις επεξηγηματικές σημειώσεις του ΕΣ, κλάση 1704, παράγραφος 2, αριθμός 6.

1704 90 51
έως
1704 90 99

Άλλα

Οι παρούσες διακρίσεις καλύπτουν τα περισσότερα ζαχαρωμένα βρώσιμα παρασκευάσματα που ονομάζονται συνήθως «ζαχαρώδη παρασκευάσματα» ή «προϊόντα ζαχαροπλαστικής» (ζαχαρωτά). Το γεγονός ότι τα παρασκευάσματα αυτά περιέχουν ενδεχομένως κάποιο απόσταγμα οίνου ή κάποιο αλκοολούχο ποτό δεν επηρεάζει την κατάταξή τους στις παρούσες διακρίσεις.

Περιλαμβάνονται επίσης στις διακρίσεις αυτές οι πολλοί για την παρασκευή φοντάν, αμυγδαλωτών, μαντολάτων κ.λπ.: οι πολλοί αυτοί είναι ημικατεργασμένα προϊόντα ζαχαροπλαστικής και παρουσιάζονται συνήθως σε όγκους ή πλάκες. Τα εν λόγω ημικατεργασμένα προϊόντα εξακολουθούν να κατατάσσονται στις διακρίσεις αυτές, έστω και αν η περιεκτικότητά τους σε ζάχαρη αυξηθεί κατά τη διαδικασία μεταποίησής τους σε τελικά προϊόντα, εφόσον, λόγω της σύστασής τους προορίζονται ειδικά και αποκλειστικά για την παρασκευή ορισμένης κατηγορίας ζαχαρωδών παρασκευασμάτων.

Αντίθετα, δεν περιλαμβάνονται στις διακρίσεις αυτές π.χ.:

α) τα παγωτά ακόμη και όταν παρουσιάζονται με τη μορφή ράβδων γύρω από υπόθεμα, όπως τα παγωτά-ξυλάκι (κλάση 2105 00).

β) τα ζαχαρώδη παρασκευάσματα που περιέχουν κακάο, αναμειγμένα, σε διάφορες αναλογίες, με ζαχαρώδη παρασκευάσματα χωρίς κακάο και συσκευασμένα με σκοπό την πώλησή τους με τη μορφή μειγμάτων (κλάση 1806).

1704 90 51

Πάστες και μάζες, περιλαμβανομένου και του αμυγδαλόπαστου (massepain), σε άμεσες συσκευασίες καθαρού περιεχομένου ίσου ή ανώτερου του 1 kg

Βλέπε τις επεξηγηματικές σημειώσεις του ΕΣ, κλάση 1704, παράγραφος 2, αριθμοί 4 και 9.

Υπάγεται επίσης στη διάκριση αυτή ο ζαχαρούχος ή ο λιπαρός πολτός που χρησιμοποιείται για γλασάρισμα.

1704 90 55

Δισκία (παστίλιες) για το λαιμό και ζαχαρόπηκτα για το βήχα

Βλέπε τις επεξηγηματικές σημειώσεις του ΕΣ, κλάση 1704, παράγραφος 2, αριθμός 5.

1704 90 61

Κουφέτα κάθε είδους και παρόμοια ζαχαρώδη παρασκευάσματα

Στη διάκριση αυτή υπάγονται τα ζαχαρώδη παρασκευάσματα με περιβλημά από σκληρή ζάχαρη, όπως είναι π.χ. τα κουφέτα που περιέχουν αμύγδαλο.

1704 90 65

Γόμες και άλλα γλυκίσματα με βάση τους ζελέδες, στα οποία περιλαμβάνονται και οι πάστες φρούτων σε μορφή ζαχαρωδών παρασκευασμάτων

Στη διάκριση αυτή περιλαμβάνονται προϊόντα που αποτελούνται από πηκτικές ουσίες (όπως είναι το αραβικό κόμμα, η ζελατίνη, η πηκτίνη ή ορισμένες αμυλώδεις ουσίες), από ζάχαρη και από αρωματικές ουσίες. Τα προϊόντα αυτά παρουσιάζονται με διάφορες μορφές, όπως π.χ. ως ανθρωπάκια ή ζωάκια.

1704 90 71

Καραμέλες (bonbons) από βρασμένα ζάχαρη έστω και παραγεμισμένες

Τα προϊόντα που υπάγονται στη διάκριση αυτή είναι σκληρά, μερικές φορές εύθρυπτα, διαφανή ή αδιαφανή. Πρόκειται κυρίως για ζάχαρη που έχουν υποβληθεί σε βράσιμο και στα οποία έχουν προστεθεί μικρές ποσότητες άλλων ουσιών (με εξαίρεση τις λιπαρές ουσίες) σκοπός των οποίων είναι να τους προσδώσουν μεγάλη ποικιλία γεύσης, σύστασης και χρωμάτων. Σε ορισμένες περιπτώσεις, τα προϊόντα αυτά είναι παραγεμισμένα.

1704 90 75

Καραμέλες

Οι καραμέλες, όπως και τα είδη (Bonbons) από βρασμένη ζάχαρη, είναι προϊόντα που λαμβάνονται με βράσιμο ζαχάρων, στα οποία όμως προστίθενται και λιπαρές ουσίες.

1704 90 81

Που λαμβάνονται με συμπίεση

Στη διάκριση αυτή υπάγονται τα ζαχαρώδη παρασκευάσματα διαφόρων μορφών, τα οποία λαμβάνονται με συμπίεση, με ή χωρίς συνδετική ουσία.

1704 90 99

Άλλα

Στη διάκριση αυτή υπάγονται τα παρακάτω προϊόντα (υπό τον όρο ότι δεν καλύπτονται ειδικότερα από τις προηγούμενες διακρίσεις):

1. τα φοντάν·
2. η αμυγδαλόπαστα (Massepain) σε άμεσες συσκευασίες με καθαρό περιεχόμενο μικρότερο του 1 kg (σε άλλες συσκευασίες: διάκριση 1704 90 51)·
3. το μαντολάτο·
4. τα εκχυλίσματα γλυκόριζας που παρουσιάζονται (είναι δηλαδή παρασκευασμένα) με τη μορφή ζαχαρωτού.

ΚΕΦΑΛΑΙΟ 18

ΚΑΚΑΟ ΚΑΙ ΠΑΡΑΣΚΕΥΑΣΜΑΤΑ ΑΥΤΟΥ

- 1801 00 00** **Κακάο σε σπόρους και θραύσματα σπόρων, ακατέργαστα ή φρυγμένα**
 Ο σπόρος του κακάου περιέχει κατά βάρος 49 έως 54 % μια λιπαρή ουσία που λέγεται βούτυρο του κακάου, 8 έως 10 % άμυλο, 8 έως 10 % πρωτεΐνες, 1 έως 2 % θεοβρωμίνη, 5 έως 10 % αμίνες (κατεχίνη ή κόκκινο του κακάου), 4 έως 6 % κυτταρίνη, 2 έως 3 % ορυκτές ουσίες, στερόλες (βιταμίνη D) και διάφορα ένζυμα.
- 1803** **Πάστα κακάου, έστω και αποβουτυρωμένη**
 Υπάγεται σε αυτήν τη διάκριση η πάστα κακάου, έστω και σε κομμάτια, επεξεργασμένη με αλκαλικές ουσίες για να αυξηθεί η διαλυτότητά της. Εντούτοις, η παρούσα διάκριση δεν καλύπτει την πάστα κακάου που έλαβε αυτήν την επεξεργασία αλλά παρουσιάζεται υπό μορφή σκόνης (κλάση 1805).
- 1805 00 00** **Σκόνη κακάου, χωρίς προσθήκη ζάχαρης ή άλλων γλυκαντικών**
 Εξακολουθεί να κατατάσσεται στην κλάση αυτή η σκόνη του κακάου στην οποία έχουν προστεθεί μικρές ποσότητες (περίπου 5 % κατά βάρος) λεκιθίνης· μόνη συνέπεια της προσθήκης αυτής είναι η αύξηση της ικανότητας της σκόνης κακάου να σχηματίζει διασπορές μέσα σε υγρά και κατά συνέπεια η διευκόλυνση της παρασκευής ποτών με βάση το κακάο (διαλυτό κακάο).
- 1806** **Σοκολάτα και άλλα παρασκευάσματα διατροφής που περιέχουν κακάο**
 Ως προϊόντα που περιέχουν κακάο υπό την έννοια της κλάσης 1806 θεωρούνται μόνο τα προϊόντα που περιέχουν κακάο σε σπόρους, πάστα κακάου ή σκόνη κακάου.
- 1806 20 10** **Περιεκτικότητα κατά βάρος σε βούτυρο κακάου ίσης ή ανώτερης του 31 % ή ολικής περιεκτικότητας κατά βάρος σε βούτυρο κακάου και σε λιπαρές ύλες που προέρχονται από το γάλα ίσης ή ανώτερης του 31 %**
 Στη διάκριση αυτή υπάγονται κυρίως τα προϊόντα που ονομάζονται συνήθως «κουβερτούρα γάλακτος».
- 1806 20 30** **Ολικής περιεκτικότητας κατά βάρος σε βούτυρο κακάου και σε λιπαρές ύλες που προέρχονται από το γάλα ίσης ή ανώτερης του 25 % και κατώτερης του 31 %**
 Στη διάκριση αυτή υπάγονται κυρίως τα προϊόντα που ονομάζονται «σοκολάτες γάλακτος».
- 1806 20 50** **Περιεκτικότητας κατά βάρος σε βούτυρο κακάου ίσης ή ανώτερης του 18 %**
 Στη διάκριση αυτή υπάγονται κυρίως τα προϊόντα που ονομάζονται γενικά «μαύρη σοκολάτα» ή «πικρή σοκολάτα».
- 1806 20 70** **Παρασκευάσματα σοκολάτας γάλακτος σε κόκκους (chocolate milk crumb)**
 Τα παρασκευάσματα που ονομάζονται «Chocolate milk crumb» λαμβάνονται με αποξήρανση, σε συνθήκες κενού, ομοιογενούς υδατικού μείγματος ζαχάρων, γάλακτος και κακάου. Το προϊόν αυτό χρησιμοποιείται γενικά για την παρασκευή σοκολάτας γάλακτος, μπορεί δε να παρουσιασθεί με τη μορφή ακανόνιστων και εύθρυπτων τεμαχίων ή σκόνης. Γενικά, η κατά βάρος περιεκτικότητά τους σε ζάχαρη κυμαίνεται μεταξύ 35 και 70 %, σε στερεές ουσίες γάλακτος μεταξύ 15 και 50 % και σε κακάο μεταξύ 5 και 30 %.
 Η ειδική μέθοδος παρασκευής του εν λόγω προϊόντος προκαλεί την κρυστάλλωση των ζαχάρων.
- 1806 20 95** **Άλλα**
 Στη διάκριση αυτή υπάγονται τα άλλα παρασκευάσματα που περιέχουν κακάο, όπως είναι οι πολτοί πραλίνας και οι πολτοί για επάλειψη που περιέχουν κακάο.
- 1806 31 00** **Παραγεμισμένα**
 Βλέπε τις επεξηγηματικές σημειώσεις της διάκρισης 1806 31 του ΕΣ.
- 1806 32 10** **Με προσθήκη δημητριακών, καρυδιών ή άλλων φρούτων**
 Στη διάκριση αυτή υπάγεται κυρίως η σοκολάτα που παρουσιάζεται σε πλάκες ή ράβδους και περιέχει δημητριακά, καρύδια ή άλλους καρπούς, ολόκληρους ή σε τεμάχια, διεσπαρμένους μέσα στη σοκολάτα.

- 1806 90 11 και 1806 90 19** **Καραμέλες σοκολάτας (pralines), παραγεμισμένες ή μη**
Όσον αφορά τον όρο «παραγεμισμένα», οι επεξηγηματικές σημειώσεις του ΕΣ, στην διάκριση 1806 31 εφαρμόζονται αναλογικά (mutatis mutandis).
Στις διακρίσεις αυτές υπάγονται τα προϊόντα, μεγέθους μπουκιάς, που αποτελούνται:
— είτε από παραγεμισμένη σοκολάτα,
— είτε από συνδυασμό (σε επάλληλες στρώσεις) σοκολάτας και άλλων υλών διατροφής,
— είτε από μείγμα σοκολάτας και άλλων υλών διατροφής.
- 1806 90 11** **Που περιέχουν αλκοολούχα ποτά**
Η κατάταξη των προϊόντων που διατίθενται στο εμπόριο ως σύνολα πραλινών, άλλες από τις οποίες περιέχουν αλκοολούχα ποτά και άλλες όχι, γίνεται σύμφωνα με το γενικό κανόνα 3 β) για την ερμηνεία της συνδυασμένης ονοματολογίας.
- 1806 90 19** **Άλλα**
Βλέπε τις επεξηγηματικές σημειώσεις της διάκρισης 1806 90 11.
- 1806 90 31** **Παραγεμισμένα**
Όσον αφορά τον όρο «παραγεμισμένα», οι επεξηγηματικές σημειώσεις του ΕΣ, στην διάκριση 1806 31 εφαρμόζονται αναλογικά (mutatis mutandis).
Υπάγονται π.χ. στη διάκριση αυτή τα παραγεμισμένα σοκολατένια αυγά και τα παραγεμισμένα χριστουγεννιάτικα είδη.
- 1806 90 39** **Μη παραγεμισμένα**
Στη διάκριση αυτή υπάγονται π.χ. η σοκολάτα σχήματος φιδέ, η σοκολάτα σε νιφάδες, η τριμμένη σοκολάτα και τα συμπαγή ή κουφία σοκολατένια ομοιώματα ανθρώπων ή ζώων.
- 1806 90 50** **Ζαχαρώδη και τα υποκατάστατα αυτών που έχουν παραχθεί από υποκατάστατα της ζάχαρης, που περιέχουν κακάο**
Στη διάκριση αυτή υπάγονται τα ζαχαρώδη παρασκευάσματα της κλάσης 1704 π.χ. οι καραμέλες και τα κουφέτα, τα οποία περιέχουν κακάο.
- 1806 90 60** **Πολτοί για επάλειψη σε ψωμί, που περιέχουν κακάο**
Στη διάκριση αυτή υπάγονται οι πολτοί για επάλειψη που περιέχουν κακάο και διατίθενται σε άμεσες συσκευασίες καθαρού βάρους ίσου ή μικρότερου των δύο κιλών.
- 1806 90 90** **Άλλα**
Στη διάκριση αυτή υπάγονται κυρίως ορισμένες σκόνες που περιέχουν κακάο και χρησιμοποιούνται στην παρασκευή κρεμών, παγωτών, επιδορπίων και ανάλογων παρασκευασμάτων (με εξαίρεση τις σκόνες για τις οποίες γίνεται λόγος στις επεξηγηματικές σημειώσεις των γενικών παρατηρήσεων του παρόντος κεφαλαίου).

ΚΕΦΑΛΑΙΟ 19

ΠΑΡΑΣΚΕΥΑΣΜΑΤΑ ΜΕ ΒΑΣΗ ΤΑ ΔΗΜΗΤΡΙΑΚΑ, ΤΑ ΑΛΕΥΡΙΑ, ΤΑ ΑΜΥΛΑ ΚΑΘΕ ΕΙΔΟΥΣ Ή ΤΟ ΓΑΛΛ. ΕΙΔΗ ΖΑΧΑΡΟΠΛΑΣΤΙΚΗΣ**Γενικές παρατηρήσεις**

Η «περιεκτικότητα σε σκόνη κακάου» των προϊόντων του παρόντος κεφαλαίου υπολογίζεται συνήθως πολλαπλασιάζοντας την ποσότητα των περιεκτικότητων κατά βάρος θεοβρωμίνης και καφεΐνης με το συντελεστή 31.

Οι περιεκτικότητες σε θεοβρωμίνη και καφεΐνη προσδιορίζονται με τη μέθοδο HPLC (High performance liquid chromatography).

Στην περίπτωση προϊόντων που περιέχουν καφεΐνη ή θεοβρωμίνη από πηγές άλλες εκτός από κακάο, οι εν λόγω πρόσθετες ποσότητες καφεΐνης ή θεοβρωμίνης δεν λαμβάνονται υπόψη κατά τον υπολογισμό της περιεκτικότητας σε κακάο.

- 1901** **Εκχυλίσματα βύνης. Παρασκευάσματα διατροφής από αλεύρια, πλιγούρια, σιμιγδάλια, άμυλα κάθε είδους ή εκχυλίσματα βύνης, που δεν περιέχουν κακάο ή που περιέχουν λιγότερο από 40 % κατά βάρος κακάο επί πλήρως απολιπανθείσας βάσεως και δεν κατονομάζονται ούτε περιλαμβάνονται αλλού. Παρασκευάσματα διατροφής από προϊόντα των κλάσεων 0401 μέχρι 0404, που δεν περιέχουν κακάο ή περιέχουν λιγότερο από 5 % κατά βάρος κακάο, επί πλήρως απολιπανθείσας βάσεως, και δεν κατονομάζονται ούτε περιλαμβάνονται αλλού**
- Ως προϊόντα που περιέχουν κακάο υπό την έννοια της κλάσης 1901 θεωρούνται μόνο τα προϊόντα που περιέχουν κακάο σε σπόρους, πάστα κακάου ή σκόνη κακάου.
- 1901 20 00** **Μείγματα και ζυμάρια για την παρασκευή προϊόντων αρτοποιίας, ζαχαροπλαστικής ή μπισκοτοποιίας της κλάσης 1905**
- Στη διάκριση αυτή υπάγονται κυρίως τα παρασκευασμένα ζυμάρια για τα οποία γίνεται λόγος στις επεξηγηματικές σημειώσεις του ΕΣ, κλάση 1901, μέρος II, παράγραφος 8, αριθμοί 7 και 8.
- Αντίθετα, δεν περιλαμβάνονται στην εν λόγω διάκριση τα λεπτά φύλλα ψημένης και αποξηραμένης ζύμης από αλεύρι ή άμυλο, έστω και αν προορίζονται για την επένδυση της εξωτερικής επιφάνειας ορισμένων ειδών ζαχαροπλαστικής (κλάση 1905).
- 1901 90 11 και 1901 90 19** **Εκχυλίσματα βύνης**
- Βλέπε τις επεξηγηματικές σημειώσεις του ΕΣ, κλάση 1901, μέρος 1.
- Τα εκχυλίσματα βύνης περιέχουν δεξτρίνες, μαλτόζη, πρωτεΐνες, βιταμίνες, ένζυμα, καθώς και αρωματικές ουσίες.
- Δεν περιλαμβάνονται στις διακρίσεις αυτές οι παιδικές τροφές που διατίθενται σε συσκευασίες λιανικής πώλησης και περιέχουν εκχυλίσματα βύνης, έστω και αν τα εν λόγω εκχυλίσματα αποτελούν ουσιώδη συστατικά των τροφών αυτών (διάκριση 1901 10 00).
- 1902** **Ζυμαρικά εν γένει, έστω και ψημένα ή παραγεμισμένα (με κρέας ή άλλες ουσίες) ή και αλλιώς παρασκευασμένα, όπως τα σπαγγέτα, μακαρόνια, νούγιες, λαζάνια, gnocchi, ραβιόλια, κανελόνια. Αράπικο σιμιγδάλι (κουσ-κουσ), έστω και παρασκευασμένο**
- 1902 20 91** **Ψημένα**
- Η διάκριση αυτή περιλαμβάνει επίσης τα προψημένα ζυμαρικά.
- 1902 40 90** **Άλλο**
- Η διάκριση αυτή περιλαμβάνει το παρασκευασμένο κουσ-κούσ, δηλαδή το κουσ-κούσ που συνοδεύεται π.χ. από κρέας, λαχανικά και άλλα συστατικά, με την προϋπόθεση όμως ότι η αναλογία του κρέατος δεν υπερβαίνει το 20 % κατά βάρος.
- 1904** **Προϊόντα με βάση τα δημητριακά που λαμβάνονται με διόγκωση ή φρύξη [π.χ. καλαμπόκι σε νιφάδες (κορνφλέικς)]. Δημητριακά άλλα από το καλαμπόκι, σε μορφή κόκκων, νιφάδων ή άλλων επεξεργασμένων κόκκων (εκτός από αλεύρι, πλιγούρι ή σιμιγδάλι), προψημένα ή αλλιώς παρασκευασμένα, που δεν κατονομάζονται ούτε περιλαμβάνονται αλλού**
- Βλέπε τις σημειώσεις 3 και 4 του παρόντος κεφαλαίου.
- Ως προϊόντα που περιέχουν κακάο υπό την έννοια της κλάσης 1904 θεωρούνται μόνο τα προϊόντα που περιέχουν κακάο σε σπόρους, πάστα κακάου ή σκόνη κακάου.

- 1904 10 10**
έως
1904 10 90
- Προϊόντα με βάση τα δημητριακά που λαμβάνονται με διόγκωση ή φρύξη**
- Τα προϊόντα που λαμβάνονται σύμφωνα με τη διαδικασία που περιγράφεται στο σημείο Α παράγραφος 4 της επεξηγηματικής σημειώσης του ΕΣ, κλάση 1904, καθώς και τα προϊόντα που λαμβάνονται από άλλα δημητριακά, εξακολουθούν να κατατάσσονται στον κωδικό αυτό όταν μεταποιούνται μετά τη διόγκωση σε αλεύρια, πλιγούρια ή σβόλους.
- Υπάγονται επίσης στις παρούσες διακρίσεις τα υλικά για το γέμισμα συσκευασιών υπό μορφή ακανόνιστων τεμαχίων, τα οποία λαμβάνονται δι' εξώθησως π.χ. πλιγουριών αραβοσίτου, έστω και μετουσιωμένων.
- 1904 20 10**
έως
1904 20 99
- Παρασκευάσματα διατροφής που λαμβάνονται από μη φρυγμένες νιφάδες δημητριακών ή από μείγματα μη φρυγμένων νιφάδων δημητριακών και φρυγμένων νιφάδων δημητριακών ή διογκωμένων δημητριακών**
- Βλέπε τις επεξηγηματικές σημειώσεις της κλάσης 1904, στοιχείο Β.
- 1904 30 00**
- Πλιγούρι από σιτάρι**
- Βλέπε τις επεξηγηματικές σημειώσεις της κλάσης 1904, στοιχείο C.
- 1904 90 10**
και
1904 90 80
- Άλλα**
- Βλέπε τις επεξηγηματικές σημειώσεις της κλάσης 1904, στοιχείο Δ.
- 1905**
- Προϊόντα αρτοποιίας, ζαχαροπλαστικής ή μπισκοτοποιίας, έστω και με προσθήκη κακάου. Όστις, κάψουλες κενές των τύπων που χρησιμοποιούνται για φάρμακα, αζυμοσφραγίδες, ξεραμένες ζύμες από αλεύρι ή άμυλο κάθε είδους σε φύλλα και παρόμοια προϊόντα**
- Η παρούσα κλάση περιλαμβάνει μείγματα πρόχειρων γευμάτων (snacks) έτοιμων για κατανάλωση, υπό τη μορφή π.χ. μπιζελιών ή αράπικων φιστικιών πλήρως επικαλυμμένων με ζύμη εάν, λόγω του πάχους και της γεύσης της, η επικάλυψη της ζύμης καθορίζει τον ουσιώδη χαρακτήρα του προϊόντος.
- Ως προϊόντα που περιέχουν κακάο υπό την έννοια της κλάσης 1905 θεωρούνται μόνο τα προϊόντα που περιέχουν κακάο σε σπόρους, πάστα κακάου ή σκόνη κακάου.
- Αποκλείονται από την παρούσα κλάση τα μη ψημένα ζυμαρία, έστω και μορφοποιημένα με οποιοδήποτε τρόπο, για την κατασκευή προϊόντων αρτοποιίας, ζαχαροπλαστικής ή μπισκοτοποιίας, έστω και με προσθήκη κακάου (διάκριση 1901 20 00).
- 1905 10 00**
- Ψωμί τύπου φρυγανιάς με την ονομασία «Knäckebröt»**
- Βλέπε τις επεξηγηματικές σημειώσεις του ΕΣ, κλάση 1905, τίτλος Α, αριθμός 4.
- Η διάκριση αυτή καλύπτει επίσης τα προϊόντα του εν λόγω είδους που λαμβάνονται με εξώθηση.
- 1905 20 10**
έως
1905 20 90
- Ψωμί με καρκεύματα**
- Βλέπε τις επεξηγηματικές σημειώσεις του ΕΣ, κλάση 1905, τίτλος Α, αριθμός 6.
- Στις διακρίσεις αυτές δεν περιλαμβάνονται τα «Speculoos» και το ρωσικό ψωμί (Patience).
- 1905 31 11**
έως
1905 31 99
- Μπισκότα με προσθήκη γλυκαντικών**
- Βλέπε τις συμπληρωματικές σημειώσεις 1 και 2 του παρόντος κεφαλαίου, καθώς επίσης και τις επεξηγηματικές σημειώσεις του ΕΣ, κλάση 1905, τίτλος Α, αριθμός 8 β).
- Οι διακρίσεις αυτές καλύπτουν επίσης τα προϊόντα του εν λόγω είδους που λαμβάνονται με εξώθηση.
- 1905 31 30**
- Περιεκτικότητας κατά βάρος σε λιπαρές ύλες που προέρχονται από το γάλα ίσης ή ανώτερης του 8 %**
- Στη διάκριση αυτή υπάγονται κυρίως τα μπισκότα βουτύρου.
- 1905 31 91**
- Μπισκότα διπλά παραγεμισμένα**
- Τα προϊόντα που υπάγονται στη διάκριση αυτή αποτελούνται από δύο μπισκότα μεταξύ των οποίων υπάρχει γέμιση από σοκολάτα, μαρμελάδα, φοντάν, κρέμα ή πολτό καρυδιών.

- 1905 32 05**
έως
1905 32 99
- Γκόφρες και γκοφρέτες**
- Βλέπε τη συμπληρωματική σημείωση 1 του παρόντος κεφαλαίου, καθώς επίσης και τις επεξηγηματικές σημειώσεις του ΕΣ, κλάση 1905, τίτλος Α, αριθμός 9.
- 1905 32 91**
- Αλατισμένες, παραγεμισμένες ή όχι**
- Στη διάκριση αυτή υπάγονται κυρίως οι γκόφρες και γκοφρέτες που περιέχουν τυρί.
- 1905 40 10**
και
1905 40 90
- Φρυγανιές, ψωμί φρυγανισμένο και παρόμοια ψημένα προϊόντα**
- Βλέπε τις επεξηγηματικές σημειώσεις του ΕΣ, κλάση 1905, τίτλος Α, αριθμός 5.
- 1905 90 20**
- Ώστιες, κάψουλες κενές των τύπων που χρησιμοποιούνται για φάρμακα, αζυμοσφραγίδες, ξεραμένες ζύμες από αλεύρι ή άμυλο κάθε είδους σε φύλλα και παρόμοια προϊόντα**
- Βλέπε τις επεξηγηματικές σημειώσεις του ΕΣ, κλάση 1905, τίτλος Β.
- 1905 90 30**
- Ψωμί χωρίς προσθήκη μελιού, αυγών, τυριού ή φρούτων, περιεκτικότητας σε ζάχαρα και λιπαρές ύλες που δεν υπερβαίνουν, καθεμιά, 5 % κατά βάρος υπολογιζόμενο σε ξερή κατάσταση**
- Ο όρος «ψωμί» περιλαμβάνει προϊόντα διαφόρων μεγεθών.
- Η διάκριση αυτή καλύπτει όχι μόνο το κοινό ψωμί και το ψωμί ολικής άλεσης, αλλά και τα διάφορα ειδικά παρασκευάσματα, όπως π.χ. το ψωμί γλουτένης για διαβητικούς και τις γαλέτες.
- 1905 90 45**
- Μπισκότα**
- Βλέπε τις επεξηγηματικές σημειώσεις του ΕΣ, κλάση 1905, τίτλος Α, αριθμοί 8 α) και 8 γ).
- 1905 90 55**
- Προϊόντα παραγόμενα με εξώθηση ή διόγκωση, αλατισμένα ή αρωματισμένα**
- Βλέπε τις επεξηγηματικές σημειώσεις του ΕΣ, κλάση 1905, τίτλος Α, αριθμοί 7 και 15.
- 1905 90 60**
- Με προσθήκη γλυκαντικών**
- Στη διάκριση αυτή υπάγονται τα προϊόντα της εκλεκτής αρτοποιίας που δεν καλύπτονται από τις προηγούμενες διακρίσεις, όπως είναι π.χ. οι τάρτες, τα σταφιδόψωμα, οι μαρέγγες, τα τσουρέκια και τα κρουασάν.
- 1905 90 90**
- Άλλα**
- Υπάγονται σ' αυτήν τη διάκριση το κίς (quiche), οι πίτσες και το ψωμί που δεν καλύπτεται από τις διακρίσεις 1905 90 30 και 1905 90 60.
- Υπάγονται επίσης στην παρούσα διάκριση τα υλικά για το γέμισμα συσκευασιών υπό μορφή ακανόνιστων τεμαχίων που λαμβάνονται μετά από εξώθηση αμύλου, έστω και μετουσιωμένα.

ΚΕΦΑΛΑΙΟ 20

ΠΑΡΑΣΚΕΥΑΣΜΑΤΑ ΛΑΧΑΝΙΚΩΝ, ΚΑΡΠΩΝ ΚΑΙ ΦΡΟΥΤΩΝ Ή ΑΛΛΩΝ ΜΕΡΩΝ ΦΥΤΩΝ

Γενικά

Το παρόν κεφάλαιο περιλαμβάνει προϊόντα πρόχειρων γευμάτων (snack-products) έτοιμων για κατανάλωση, υπό τη μορφή π.χ. αποξηραμένων μπιζελιών ή αράπικων φιστικιών, που είναι μερικώς μόνο επικαλυμμένα με ζύμη και στα οποία ο ουσιώδης χαρακτήρας του προϊόντος καθορίζεται, κατά συνέπεια, από τα λαχανικά, τους καρπούς, τα φρούτα ή τα άλλα μέρη φυτών.

Το παρόν κεφάλαιο καλύπτει επίσης αγγούρια και αγγουράκια που έχουν υποστεί πλήρη γαλακτική ζύμωση.

Ωστόσο, τα αγγούρια και αγγουράκια που δεν έχουν υποστεί πλήρη γαλακτική ζύμωση και διατηρούνται προσωρινά σε άλμη υπάγονται στη διάκριση 0711 40 00 εάν είναι ακατάλληλα για άμεση κατανάλωση. Γενικά, τα προϊόντα αυτά περιέχουν τουλάχιστον 10 % αλάτι κατά βάρος.

- Σημείωση 4** Για τον καθορισμό της περιεκτικότητας σε αποξηραμένα εκχυλίσματα του χυμού ντομάτας, πρέπει να εφαρμοσθεί η αναλυτική μέθοδος που αναφέρεται στο παράρτημα του κανονισμού (ΕΟΚ) αριθ. 1979/82 της Επιτροπής (ΕΕ L 214 της 22.7.1982, σ. 12).
- Συμπληρωματική σημείωση 1** Για τον προσδιορισμό της περιεκτικότητας σε οξύ θα πρέπει να ομογενοποιούνται υποπολλαπλάσιες ποσότητες των υγρών και στερεών μερών του προϊόντος.
- 2001** **Λαχανικά, καρποί και φρούτα και άλλα βρώσιμα μέρη φυτών, παρασκευασμένα ή διατηρημένα με ξίδι ή οξικό οξύ**
Βλέπε σημείωση 3 του παρόντος κεφαλαίου.
- 2001 90 10** **Τσάτνυ μάγγων**
Ο όρος τσάτνυ μάγγων, κατά την έννοια της παρούσας διάκρισης καθώς επίσης και της διάκρισης 2103 90 10, υποδηλώνει ένα παρασκεύασμα που λαμβάνεται από τουρσί μάγγων στο οποίο προστίθενται διάφορα προϊόντα, όπως ζιγγίβερι, σταφίδες, πιπέρι και ζάχαρη.
Ενώ το τσάτνυ μάγγων της παρούσας διάκρισης περιέχει και κομμάτια φρούτων, το τσάτνυ μάγγων της διάκρισης 2103 90 10 έχει τη μορφή σάλτσας λίγο-πολύ ρευστής και εντελώς ομογενοποιημένης.
- 2001 90 50** **Μανιτάρια**
Η διάκριση αυτή δεν περιλαμβάνει τα μανιτάρια τα οποία έχουν διατηρηθεί προσωρινά με τη διαδικασία που αναφέρεται στην κλάση 0711, π.χ. με άρμη που περιλαμβάνει ξίδι ή οξικό οξύ.
- 2002** **Ντομάτες παρασκευασμένες ή διατηρημένες αλλιώς παρά με ξίδι ή οξικό οξύ**
- 2002 10 10 και 2002 10 90** **Ντομάτες, ολόκληρες ή σε τεμάχια**
Οι παρούσες διακρίσεις περιλαμβάνουν κυρίως τις ντομάτες, ολόκληρες ή σε κομμάτια, έστω και αποφλοιωμένες, που διατηρούνται με αποστείρωση.
- 2002 90 11 έως 2002 90 99** **Άλλες**
Οι διακρίσεις αυτές περιλαμβάνουν κυρίως τους πουρέδες ντομάτας, έστω και με μορφή πλακούντων, τα συμπυκνώματα ντομάτας, καθώς επίσης και τους χυμούς ντομάτας, η κατά βάρος περιεκτικότητα των οποίων σε ξερό εκχύλισμα είναι ίση ή μεγαλύτερη του 7 %. Περιλαμβάνουν επίσης τη σκόνη ντομάτας που λαμβάνεται με αφυδάτωση του χυμού ντομάτας· αντίθετα, η σκόνη που παράγεται κατά το κοπάνισμα των νιφάδων οι οποίες λαμβάνονται με αποξήρανση ντοματών που προηγουμένως έχουν κοπεί σε φέτες, υπάγεται στη διάκριση 0712 90 30.
- 2004** **Άλλα λαχανικά παρασκευασμένα ή διατηρημένα αλλιώς παρά με ξίδι ή οξικό οξύ, κατεψυγμένα, άλλα από τα προϊόντα της κλάσης 2006**
Βλέπε σημείωση 3 του παρόντος κεφαλαίου.
Η κλάση αυτή δεν καλύπτει τα παρασκευάσματα που προέρχονται από προϊόντα της κλάσης 0714 τα οποία δεν θεωρούνται λαχανικά (διακρίσεις 2001 90 40, 2006 00 38, 2006 00 99 ή 2008 99 91).

- 2004 10 10** **Απλώς ψημένες**
Στη διάκριση αυτή υπάγονται κυρίως τα προϊόντα για τα οποία γίνεται λόγος στις επεξηγηματικές σημειώσεις του ΕΣ, κλάση 2004, παράγραφος 2, αριθμός 1.
- 2004 10 91 και 2004 10 99** **Άλλες**
Στις διακρίσεις αυτές υπάγονται κυρίως τα προϊόντα για τα οποία γίνεται λόγος στις επεξηγηματικές σημειώσεις του ΕΣ, κλάση 2004, παράγραφος 2, αριθμός 3.
- 2004 90 50** **Μπιζέλια (*Pisum sativum*) και φασολάκια**
Κατά την έννοια της παρούσας διάκρισης, θεωρούνται αποκλειστικά ως «φασολάκια» τα φασόλια των γενών *Phaseolus* ή *Vigna* που κόβονται προτού ωριμάσουν και ο λωβός των οποίων είναι εξ ολοκλήρου βρώσιμος. Το περικάρπιο μπορεί να έχει διάφορα χρώματα: ενιαίο πράσινο, πράσινο με γκριζές ή μπλε ραβδώσεις, ή κίτρινο (κίτρινοφάσουλα).
- 2005** **Άλλα λαχανικά παρασκευασμένα ή διατηρημένα αλλιώς παρά με ξίδι ή οξικό οξύ, όχι κατεψυγμένα, άλλα από τα προϊόντα της κλάσης 2006**
Η επεξηγηματική σημείωση της κλάσης 2004 ισχύει και για την παρούσα κλάση.
Στην παρούσα διάκριση υπάγεται το προϊόν με την ονομασία «parač» το οποίο αποτελείται από ξερή ζύμη σε φύλλα, που παρασκευάζεται από αλεύρι ξερών λοβοφόρων λαχανικών, αλάτι, μπαχαρικά, λάδι, διογκωτικά μέσα και μερικές φορές μικρές ποσότητες αλεύρων από δημητριακά ή ρύζι.
- 2005 10 00** **Λαχανικά ομογενοποιημένα**
Βλέπε τη σημείωση διακρίσεων 1 του παρόντος κεφαλαίου.
- 2005 20 80** **Άλλες**
Στη διάκριση αυτή υπάγονται κυρίως οι πατάτες που είναι κομμένες σε φέτες ή σε στενόμακρα κομμάτια, προφιήνονται σε λίπος ή λάδι, διατηρούνται με απλή ψύξη και συσκευάζονται σε συνθήκες κενού.
- 2005 70 00** **Ελιές**
Οι παρούσες διακρίσεις περιλαμβάνουν τις ελιές για τις οποίες γίνεται λόγος στις επεξηγηματικές σημειώσεις του ΕΣ, κλάση 2005, παράγραφος 4, αριθμός 1, έστω και παραγεμισμένες με λαχανικά (π.χ. με πιπεριές ή γλυκοπιπεριές), με φρούτα ή καρπούς (π.χ. με αμύγδαλα) ή με μείγμα λαχανικών και φρούτων.
- 2006 00** **Λαχανικά, καρποί και φρούτα, φλούδες καρπών και φρούτων και άλλα μέρη φυτών, ζαχαρόπηκτα (στραγγισμένα, με στιλπνή ή κρυσταλλική εμφάνιση)**
- 2006 00 31 έως 2006 00 38** **Περιεκτικότητα σε ζάχαρα που υπερβαίνει το 13 % κατά βάρος**
Βλέπε τη συμπληρωματική σημείωση 2 α) του παρόντος κεφαλαίου, αναφορικά με την περιεκτικότητα σε ζάχαρα.
- 2007** **Γλυκά κουταλιού, ζελέδες, μαρμελάδες, πολτοί και πάστες καρπών και φρούτων, που παίρνονται από βράσιμο, με ή χωρίς προσθήκη ζάχαρης ή άλλων γλυκαντικών**
Όσον αφορά του όρου «που παίρνονται από βράσιμο», βλέπε τη σημείωση 5 του παρόντος κεφαλαίου.
Όσον αφορά τον καθορισμό περιεκτικότητας των προϊόντων αυτών σε ζάχαρα, βλέπε τη συμπληρωματική σημείωση 2 α) του παρόντος κεφαλαίου.
Δεν υπάγονται στην παρούσα κλάση οι πολτοί καρπών και φρούτων, που λαμβάνονται διά κοσκίνισματος και κατόπιν υποβάλλονται σε βράσιμο εν κενώ, των οποίων τα χημικά χαρακτηριστικά και η γεύση δεν έχουν τροποποιηθεί από τη θερμική μέθοδο (κλάση 2008).
- 2007 10 10 έως 2007 10 99** **Παρασκευάσματα ομογενοποιημένα**
Βλέπε τη σημείωση διακρίσεων 2 του παρόντος κεφαλαίου.
- 2008** **Καρποί και φρούτα και άλλα βρώσιμα μέρη φυτών, αλλιώς παρασκευασμένα ή διατηρημένα, με ή χωρίς προσθήκη ζάχαρης ή άλλων γλυκαντικών ή αλκοόλης, που δεν κατονομάζονται ούτε περιλαμβάνονται αλλού**
Όσον αφορά τον καθορισμό περιεκτικότητας των προϊόντων αυτών σε ζάχαρα, βλέπε τη συμπληρωματική σημείωση 2 α) του παρόντος κεφαλαίου.
Όσον αφορά τον όρο «με προσθήκη ζάχαρης», βλέπε τη συμπληρωματική σημείωση 3 του παρόντος κεφαλαίου.
Όσον αφορά τον όρο «με αποκτημένο αλκοολικό τίτλο», βλέπε τη συμπληρωματική σημείωση 4 του παρόντος κεφαλαίου.

2008 11 10
έως
2008 19 99

Καρποί με κέλυφος, αράπικα φιστίκια και άλλα σπέρματα, έστω και αναμειγμένα μεταξύ τους

Οι παρούσες διακρίσεις περιλαμβάνουν κυρίως τα προϊόντα για τα οποία γίνεται λόγος στις επεξηγηματικές σημειώσεις του ΕΣ, κλάση 2008, παράγραφος 2, αριθμοί 1 και 2, συμπεριλαμβανομένων και των μειγμάτων τους.

Εξακολουθούν επίσης να κατατάσσονται στις διακρίσεις αυτές τα προϊόντα του είδους:

1. που κόβονται σε φυλλίδια ή πολύ μικρά κομμάτια και χρησιμοποιούνται κυρίως στη ζαχαροπλαστική·
2. που αλέθονται ή θρυμματίζονται με άλλο τρόπο και αποκτούν μορφή πολτού, έστω και με προσθήκη άλλων ουσιών.

Αντίθετα, δεν περιλαμβάνονται στις παρούσες διακρίσεις οι πολτοί που χρησιμοποιούνται για την παρασκευή αμυγδαλών, μαντολάτων κ.λπ. (κλάση 1704).

2008 19 11
έως
2008 19 99

Άλλα, στα οποία περιλαμβάνονται και τα μείγματα

Οι διακρίσεις αυτές περιλαμβάνουν τους καρπούς με κέλυφος και τους σπόρους εκτός από τα αράπικα φιστίκια. Περιλαμβάνουν επίσης τα μείγματα διαφόρων καρπών με κέλυφος και άλλων σπόρων, συμπεριλαμβανομένων και των μειγμάτων στα οποία τα αράπικα φιστίκια είναι το κύριο συστατικό.

2008 30 51

Φέτες φραπών και γκρέιπ-φρουτ

Ως φέτες, κατά την έννοια των διακρίσεων αυτών, θεωρούνται τα ολόκληρα τεταρτημόρια στα οποία χωρίζεται φυσιολογικά ο καρπός.

Η ύπαρξη μικρής ποσότητας κομματιών από φέτες τα οποία δεν προκύπτουν από ειδική επεξεργασία, δεν επηρεάζει την κατάταξη των προϊόντων του είδους.

2008 30 71

Φέτες φραπών και γκρέιπ-φρουτ

Βλέπε τις επεξηγηματικές σημειώσεις της διάκρισης 2008 30 51.

2009

Χυμοί φρούτων (στους οποίους περιλαμβάνεται και ο μούστος σταφυλιών) ή λαχανικών, που δεν έχουν υποστεί ζύμωση, χωρίς προσθήκη αλκοόλης, με ή χωρίς προσθήκη ζάχαρης ή άλλων γλυκαντικών

Όσον αφορά τον όρο «χυμοί που δεν έχουν υποστεί ζύμωση, χωρίς προσθήκη αλκοόλης», βλέπε τη σημείωση 6 του παρόντος κεφαλαίου.

Όσον αφορά τον όρο «αξίας Βrix», βλέπε τη σημείωση διακρίσεων 3 του παρόντος κεφαλαίου.

Όσον αφορά τον όρο «περιεκτικότητα σε πρόσθετα ζάχαρα», βλέπε τη συμπληρωματική σημείωση 5 α) του παρόντος κεφαλαίου.

Σύμφωνα με την έννοια της συμπληρωματικής σημείωσης 5 β) του παρόντος κεφαλαίου, τα προϊόντα, στα οποία έχει προστεθεί ζάχαρη σε τέτοια ποσότητα έτσι ώστε να περιέχουν χυμούς φρούτων λιγότερο από 50 % κατά βάρος, θεωρούνται ότι έχουν χάσει τον αρχικό τους χαρακτήρα των χυμών φρούτων της κλάσης 2009.

Για να καθοριστεί εάν τα προϊόντα έχουν χάσει ή όχι τον αρχικό τους χαρακτήρα σε σχέση με την προσθήκη ζάχαρης, πρέπει να εφαρμόζονται μόνο οι συμπληρωματικές σημειώσεις 2 και 5 του παρόντος κεφαλαίου. Η περιεκτικότητα σε διάφορα ζάχαρα, εκφρασμένη σε ζαχαρόζη, καθορίζεται σύμφωνα με την αναφερόμενη συμπληρωματική σημείωση 2. Εάν η περιεκτικότητα της πρόσθετης ζάχαρης, που υπολογίζεται σύμφωνα με τη συμπληρωματική σημείωση 5 α) του παρόντος κεφαλαίου, υπερβαίνει το 50 % κατά βάρος, η υπολογιζόμενη περιεκτικότητα χυμού φρούτου είναι κατώτερη του 50 % κατά βάρος και επομένως το προϊόν δεν πρέπει να κατατάσσεται στην κλάση 2009.

Η συμπληρωματική σημείωση 5 β) του παρόντος κεφαλαίου δεν πρέπει να εφαρμόζεται στους συμπυκνωμένους φυσικούς χυμούς φρούτων.

Κατά συνέπεια, οι συμπυκνωμένοι φυσικοί χυμοί φρούτων δεν εξαιρούνται από την κλάση 2009.

Αναφορικά με την προσθήκη άλλων ουσιών στα προϊόντα της κλάσης 2009, βλέπε τις επεξηγηματικές σημειώσεις του ΕΣ για την κλάση 2009.

ΠΑΡΑΔΕΙΓΜΑ

Από την ανάλυση ενός δείγματος χυμού πορτοκαλιού προκύπτουν τα ακόλουθα αποτελέσματα:

- ένδειξη του διαθλασίμετρου σε θερμοκρασία 20 °C: 65,3,
- υπολογισθείσα περιεκτικότητα σε διάφορα ζάχαρα εκφρασμένη σε ζαχαρόζη (συμπληρωματική σημείωση 2 του παρόντος κεφαλαίου): 62,0 (65,3 × 0,95),
- υπολογισθείσα περιεκτικότητα σε πρόσθετα ζάχαρα (συμπληρωματική σημείωση 5 του παρόντος κεφαλαίου): 49 % κατά βάρος (62,0–13),
- υπολογισθείσα περιεκτικότητα σε χυμό φρούτων: 51 % κατά βάρος (100–49).

Συμπέρασμα: το δείγμα θεωρείται, σύμφωνα με την έννοια της συμπληρωματικής σημείωσης 5 β) του παρόντος κεφαλαίου, ότι δεν έχει χάσει τον αρχικό του χαρακτήρα, επειδή η υπολογισθείσα περιεκτικότητα σε χυμό φρούτου δεν είναι μικρότερη από το 50 % κατά βάρος.

2009 11 11 έως 2009 11 99	Κατεφυγμένοι Βλέπε τις επεξηγηματικές σημειώσεις της διάκρισης 2009 11 του ΕΣ.
2009 50 10 και 2009 50 90	Χυμοί ντομάτας Βλέπε τη σημείωση 4 του παρόντος κεφαλαίου και τη σχετική επεξηγηματική σημείωση.
2009 69 51	Συμπυκνωμένοι Βλέπε τη συμπληρωματική σημείωση 6 του παρόντος κεφαλαίου.
2009 69 71	Συμπυκνωμένοι Βλέπε τη συμπληρωματική σημείωση 6 του παρόντος κεφαλαίου.

ΚΕΦΑΛΑΙΟ 21

ΔΙΑΦΟΡΑ ΠΑΡΑΣΚΕΥΑΣΜΑΤΑ ΔΙΑΤΡΟΦΗΣ

- Συμπληρωματική σημείωση 1** Αυτή η συμπληρωματική σημείωση αφορά κυρίως τις μαλτοδεξτρίνες.
- 2101** **Εκχυλίσματα, αποστάγματα και συμπυκνώματα καφέ, τσαγιού ή ματέ και παρασκευάσματα με βάση τα προϊόντα αυτά ή με βάση τον καφέ, το τσάι ή το ματέ. Κιχώριο φρυγμένο και άλλα φρυγμένα υποκατάστατα του καφέ και τα εκχυλίσματα, αποστάγματα και συμπυκνώματα αυτών**
- 2101 11 00** **Εκχυλίσματα, αποστάγματα και συμπυκνώματα**
Υπάγονται στη διάκριση αυτή τα εκχυλίσματα, αποστάγματα και συμπυκνώματα καφέ με μορφή σκόνης, κόκκων, νιφάδων, ράβδων ή με οποιαδήποτε άλλη στερεά μορφή.
Υπάγονται στη διάκριση αυτή τα προϊόντα που παρουσιάζονται σε υγρή κατάσταση ή σε μορφή ζύμης (pateuse), έστω και κατεψυγμένα. Τα προϊόντα αυτά χρησιμοποιούνται ιδίως για παρασκευάσματα διατροφής (π.χ. παρασκευή καραμελών, είδη ζαχαροπλαστικής και παγωτά για κατανάλωση).
- 2101 30 19** **Άλλα**
Υπάγονται επίσης στην παρούσα διάκριση οι αποφλοιωμένοι κόκκοι κριθαριού που δεν έχουν βλαστήσει, έχουν καβουρντισθεί και μπορούν να χρησιμοποιηθούν στη ζυθοποιία για το χρωματισμό και των αρωματισμό της μπίρας, καθώς επίσης και ως υποκατάστατα του καφέ.
- 2102** **Ζύμες (ενεργές ή αδρανείς). Άλλοι αδρανείς μονοκύτταροι μικροοργανισμοί (με εξαίρεση τα εμβόλια της κλάσης 3002). Σκόνες για το φούσκωμα της ζύμης, παρασκευασμένες**
- 2102 10 10** **Διαλεγμένες ημεροζύμες (ζύμες καλλιέργειας)**
Βλέπε τις επεξηγηματικές σημειώσεις του ΕΣ, κλάση 2102, μέρος Α, παράγραφος 3, αριθμός 4.
Οι ζύμες αυτές καλλιεργούνται σε ειδικό περιβάλλον και χρησιμοποιούνται σε σαφώς καθορισμένους τομείς, ιδίως δε στα αποστακτήρια και στα οινοποιεία. Επιτρέπουν τη λήψη προϊόντων ζύμωσης με σαφώς καθορισμένα ειδικά χαρακτηριστικά.
- 2102 20 11 και 2102 20 19** **Ζύμες αδρανείς**
Οι ζύμες αυτές, που περιγράφονται στις επεξηγηματικές σημειώσεις του ΕΣ, κλάση 2102, μέρος Α, παράγραφοι 4 και 5, διατίθενται στο εμπόριο με την ονομασία τροφικές ζύμες. Συνήθως έχουν τη μορφή σκόνης, ψιγμάτων ή κόκκων.
- 2102 20 90** **Άλλα**
Βλέπε τις επεξηγηματικές σημειώσεις του ΕΣ, κλάση 2102, μέρος Β.
- 2102 30 00** **Σκόνες για το φούσκωμα της ζύμης, παρασκευασμένες**
Βλέπε τις επεξηγηματικές σημειώσεις του ΕΣ, κλάση 2102, μέρος Γ.
- 2103** **Παρασκευάσματα για σάλτσες και σάλτσες παρασκευασμένες. Αρτύματα και καρκεύματα, σύνθετα. Αλεύρι από σινάπι και μουστάρδα παρασκευασμένη**
- 2103 90 10** **Τσάντυ (μάγγο) υγρό**
Ο όρος τσάντυ (μάγγο), κατά την έννοια της παρούσας διάκρισης, υποδηλώνει ένα παρασκεύασμα που έχει ως βάση τουρπί καρπών μάγγο στο οποίο προστίθενται διάφορα προϊόντα, όπως ζιγγίβερι, σταφίδες, πιπέρι και ζάχαρη.
Το τσάντυ (μάγγο) της διάκρισης αυτής έχει τη μορφή σάλτσας, λίγο πολύ ρευστής και εντελώς ομογενοποιημένης.
- 2103 90 30** **Πικρά αρωματικά, με κατ' όγκο αλκοολικό τίτλο ίσο ή ανώτερο του 44,2 % vol που δεν υπερβαίνει το 49,2 % vol, που περιέχουν 1,5 % μέχρι 6 % κατά βάρος γεντιανή, μπαχαρικά και διάφορα συστατικά, 4 % μέχρι 10 % ζάχαρη και παρουσιάζονται σε δοχεία με περιεκτικότητα που δεν υπερβαίνει τα 0,50 l**
Τα προϊόντα, τα οποία αφορά η παρούσα διάκριση, είναι συμπυκνωμένα υγρά αλκοολούχα παρασκευάσματα τα οποία οφείλουν τη χαρακτηριστική γεύση τους, πικρή και έντονα αρωματική συγχρόνως, στις ρίζες γεντιανής που χρησιμοποιούνται κατά την παρασκευή τους, σε συνδυασμό με διάφορα μπαχαρικά και αρωματικά.

Τα εν λόγω συμπυκνωμένα πικρά αρωματικά αποτελούν προϊόντα προσθήκης τα οποία χρησιμοποιούνται τόσο για τον αρωματισμό ποτών (κοκτέιλ, σιρόπια, αναψυκτικά κ.λπ.) όσο και (όπως οι σάλτσες και τα σύνθετα αρτύματα) για τη βελτίωση της γεύσης φαγητών και γλυκισμάτων (σούπες, παρασκευασμένα φαγητά με κρέας, ψάρι ή λαχανικά, σάλτσες, αλλαντικά, κομπόστες και σαλάτες φρούτων, τάρτες φρούτων, κρέμες, γρανίτες κ.λπ.).

Αυτά τα πικρά αρωματικά τίθενται γενικά στο εμπόριο με την ονομασία «Angostura bitter».

2104 Παρασκευάσματα για σούπες και ζωμούς. Σούπες και ζωμοί παρασκευασμένα. Παρασκευάσματα διατροφής σύνθετα, ομογενοποιημένα

2104 20 00 Παρασκευάσματα διατροφής σύνθετα, ομογενοποιημένα

Όσον αφορά τον όρο «παρασκευάσματα διατροφής σύνθετα, ομογενοποιημένα», βλέπε τη σημείωση 3 του παρόντος κεφαλαίου.

2105 00 Παγωτά, έστω και αν περιέχουν κακάο

Ο όρος «παγωτά», κατά την έννοια της παρούσας κλάσης, υποδηλώνει τα παρασκευάσματα διατροφής που παρουσιάζονται σε στερεά ή πολτώδη κατάσταση (η οποία επιτυγχάνεται με κατάψυξη) και τα οποία προορίζονται να καταναλωθούν ως έχουν, ανεξαρτήτως του αν διατίθενται ή όχι σε συσκευασίες λιανικής πώλησης και του αν περιέχουν ή όχι κακάο ή σοκολάτα (έστω και ως επένδυση).

Τα προϊόντα αυτά έχουν τη χαρακτηριστική ιδιότητα να επανέρχονται σε ρευστή ή ημίρρεστη κατάσταση όταν τοποθετούνται σε περιβάλλον θερμοκρασίας παραπλήσιας προς τους 0 °C.

Αντίθετα, τα παρασκευάσματα τα οποία, παρά το γεγονός ότι έχουν όψη παγωτών, δεν έχουν την προαναφερθείσα ουσιαστική ιδιότητα, υπάγονται, ανάλογα με την περίπτωση, στις κλάσεις 1806, 1901 ή 2106.

Τα προϊόντα της παρούσας κλάσης έχουν ποικίλες ονομασίες (παγωτά, κασάτα, ναπολιτάνικες φέτες κ.λπ.) και παρουσιάζονται με διάφορες μορφές: μπορούν να περιέχουν κακάο ή σοκολάτα, ζάχαρα, φυτικές λιπαρές ουσίες ή λιπαρές ουσίες γάλακτος, γάλα αποκορυφωμένο ή όχι, φρούτα, σταθεροποιητικά μέσα, αρωματικές ουσίες, χρωστικές ουσίες κ.λπ.

Η συνολική κατά βάρος περιεκτικότητα του τελικού προϊόντος σε τέτοιες λιπαρές ουσίες δεν υπερβαίνει γενικά το 15 %. Ωστόσο, σε ορισμένα είδη, για την παρασκευή των οποίων χρησιμοποιείται σε μεγάλη αναλογία κρέμα γάλακτος, η συνολική κατά βάρος περιεκτικότητα σε λιπαρές ουσίες μπορεί να φτάνει το 20 % περίπου.

Εξάλλου, κατά την παρασκευή ορισμένων ειδών παγωτών, προστίθεται αέρας στις χρησιμοποιούμενες πρώτες ύλες με στόχο την αύξηση του όγκου του τελικού προϊόντος (διόγκωση).

Ως προϊόντα που περιέχουν κακάο υπό την έννοια της κλάσης 2105 00 θεωρούνται μόνο τα προϊόντα που περιέχουν κακάο σε σπόρους, πάστα κακάου ή σκόνη κακάου.

Βλέπε επίσης τις επεξηγηματικές σημειώσεις του ΕΣ, κλάση 2105, κυρίως όσον αφορά τις εξαιρέσεις.

2106 Παρασκευάσματα διατροφής που δεν κατονομάζονται ούτε περιλαμβάνονται αλλού

2106 10 20 και 2106 10 80 Συμπυκνώματα πρωτεϊνών και ουσίες πρωτεϊνικής σύστασης

Βλέπε τις επεξηγηματικές σημειώσεις του ΕΣ, κλάση 2106, παράγραφος 2, αριθμός 6 (με εξαίρεση τα προϊόντα υδρόλυσης των πρωτεϊνών).

Οι διακρίσεις αυτές δεν περιλαμβάνουν τις συμπυκνωμένες πρωτεΐνες γάλακτος (διάκριση 0404 90 ή κλάση 3504 00).

Κατά τον προσδιορισμό της περιεκτικότητας σε ζαχαρόζη για την κατάταξη στις ανωτέρω διακρίσεις πρέπει να λαμβάνεται υπόψη και η περιεκτικότητα του ιμβερτοποιημένου ζάχαρου (ή διμβερτοποιημένο) που υπολογίζεται ως ζαχαρόζη.

2106 90 20 Σύνθετα αλκοολούχα παρασκευάσματα, άλλα από εκείνα που γίνονται με βάση ευώδεις ουσίες των τύπων που χρησιμοποιούνται για την παρασκευή ποτών

Βλέπε τις επεξηγηματικές σημειώσεις του ΕΣ στην κλάση 2106, δεύτερη παράγραφο, αριθμός 7.

Βλέπε συμπληρωματική σημείωση 2 του παρόντος κεφαλαίου.

Στην διάκριση αυτή δεν περιλαμβάνονται παρόμοια σύνθετα αλκοολούχα παρασκευάσματα, που έχουν αλκοολικό τίτλο κατ' όγκον που δεν υπερβαίνει τα 0,5 % vol (διάκριση 2106 90 92 ή 2106 90 98).

2106 90 30 Ισογλυκόζης

Βλέπε τη συμπληρωματική σημείωση 3 του παρόντος κεφαλαίου.

2106 90 92 και 2106 90 98 Άλλα

Βλέπε τις επεξηγηματικές σημειώσεις του ΕΣ, κλάση 2106, παράγραφος 2, αριθμοί 1 έως 5, 8 έως 11 και 13 έως 16 καθώς και οι επεξηγηματικές σημειώσεις των διακρίσεων 2106 10 20 και 2106 10 80, παράγραφος 3.

ΚΕΦΑΛΑΙΟ 22

ΠΟΤΑ, ΑΛΚΟΟΛΟΥΧΑ ΥΓΡΑ ΚΑΙ ΕΙΔΙ

Γενικές παρατηρήσεις

Σε όσες περιπτώσεις, στο παρόν κεφάλαιο, γίνεται διάκριση μεταξύ των προϊόντων που παρουσιάζονται σε δοχεία τα οποία περιέχουν ποσότητα έως δύο λίτρων ή ποσότητα μεγαλύτερη των δύο λίτρων, πρέπει να λαμβάνεται υπόψη ο όγκος του υγρού που περιέχεται στα εν λόγω δοχεία και όχι η χωρητικότητα των δοχείων αυτών.

Υπάγονται στο παρόν κεφάλαιο —με την προϋπόθεση ότι δεν πρόκειται για φάρμακα— τα τονωτικά παρασκευάσματα που μπορούν να καταναλωθούν απευθείας ως ποτά, έστω και αν λαμβάνονται σε μικρές ποσότητες (κυρίως με κουταλιές). Τα μη αλκοολούχα τονωτικά παρασκευάσματα που πρέπει να διαλυθούν προτού καταναλωθούν ως ποτά δεν περιλαμβάνονται στο παρόν κεφάλαιο και υπάγονται γενικά στην κλάση 2106.

Συμπληρωματική σημείωση 2 β)

Ο δυναμικός κατ' όγκο αλκοολικός τίτλος υπολογίζεται με πολλαπλασιασμό της μάζας των ζαχάρων (εκφραζόμενης σε κιλά μβερτοποιημένης ζάχαρης), που περιέχονται σε 100 λίτρα προϊόντος, με το συντελεστή 0,6.

2201

Νερά, στα οποία περιλαμβάνονται και τα φυσικά ή τεχνητά μεταλλικά νερά και τα αεριούχα νερά, χωρίς προσθήκη ζάχαρης ή άλλων γλυκαντικών ούτε αρωματισμένα. Πάγος και χιόνι

2201 10 11
έως
2201 10 90**Νερά μεταλλικά και νερά αεριούχα**

Στις διακρίσεις αυτές υπάγονται τα προϊόντα για τα οποία γίνεται λόγος στις επεξηγηματικές σημειώσεις του ΕΣ, κλάση 2201, παράγραφοι Β και Γ.

Αντίθετα, δεν περιλαμβάνεται στις διακρίσεις αυτές π.χ., το φυσικό μεταλλικό νερό που περιέχεται σε δοχείο τύπου αερολύματος (αεροζόλ) και το οποίο προορίζεται να χρησιμοποιηθεί για την περιποίηση του δέρματος (κλάση 3304).

2201 10 11
και
2201 10 19**Φυσικά μεταλλικά νερά**

Θεωρούνται ως «φυσικά μεταλλικά νερά», τα μεταλλικά νερά που είναι σύμφωνα με την τρέχουσα έκδοση της απόφασης 2009/54/ΕΚ του Ευρωπαϊκού Κοινοβουλίου και του Συμβουλίου (ΕΕ L 164 της 26.6.2009, σ. 45).

2201 90 00

Άλλα

Η παρούσα διάκριση περιλαμβάνει τα προϊόντα για τα οποία γίνεται λόγος στις επεξηγηματικές σημειώσεις του ΕΣ, κλάση 2201, παράγραφοι Α και Δ.

Στη διάκριση αυτή υπάγονται επίσης οι υδρατμοί και το φιλτραρισμένο, αποστειρωμένο, καθαρισμένο ή αποσκληρωμένο νερό.

2202

Νερά, στα οποία περιλαμβάνονται και τα μεταλλικά και τα αεριούχα νερά, με προσθήκη ζάχαρης ή άλλων γλυκαντικών ή αρωματισμένα, και άλλα μη αλκοολούχα ποτά, με εξαίρεση τους χυμούς φρούτων ή λαχανικών της κλάσης 2009

Όσον αφορά της έννοια του όρου «μη αλκοολούχα ποτά», βλέπε τη σημείωση 3 του παρόντος κεφαλαίου.

2202 10 00

Νερά, στα οποία περιλαμβάνονται και τα μεταλλικά και τα αεριούχα νερά, με προσθήκη ζάχαρης ή άλλων γλυκαντικών ή αρωματισμένα

Τα αναψυκτικά ποτά που αναφέρονται στις επεξηγηματικές σημειώσεις του ΕΣ, κλάση 2202, παράγραφος Α, καλύπτονται από τη διάκριση αυτή.

Η παρουσία αντιοξειδωτικών, βιταμινών, σταθεροποιητών ή κινίνης δεν επηρεάζει την κατάταξη των αναψυκτικών ποτών.

Στη διάκριση αυτή υπάγονται π.χ. τα υγρά προϊόντα που αποτελούνται από νερό, ζάχαρη και αρωματικές ουσίες και τα οποία τοποθετούνται σε σακούλα από συνθετική πλαστική ύλη, χρησιμοποιούνται δε στην κατ' οίκον παρασκευή «γρανίτας» (ξυλάκι) με κατάψυξη σε ψυγεία.

Βλέπε επίσης τη συμπληρωματική σημείωση 1 του παρόντος κεφαλαίου.

2202 90 10 Που δεν περιέχουν προϊόντα των κλάσεων 0401 ως 0404 ή λιπαρές ύλες που προέρχονται από προϊόντα των κλάσεων 0401 ως 0404

Η διάκριση αυτή περιλαμβάνει τονωτικά παρασκευάσματα όπως περιγράφονται στις επεξηγηματικές σημειώσεις του παρόντος κεφαλαίου, γενικές παρατηρήσεις, δεύτερη παράγραφος. Τα εν λόγω μη αλκοολούχα ποτά, που συχνά αναφέρονται ως συμπληρώματα διατροφής, είναι δυνατόν να παρασκευάζονται με βάση εκχυλίσματα φυτών (περιλαμβανομένων των βοτάνων) και να περιέχουν πρόσθετες βιταμίνες ή/και μέταλλα. Κατά κανόνα, τα εν λόγω παρασκευάσματα συμβάλλουν στη διατήρηση της καλής κατάστασης του οργανισμού και της υγείας. Ως εκ τούτου, διαφέρουν από τα αρωματισμένα νερά ή τα νερά με προσθήκη γλυκαντικών και τα λοιπά αναψυκτικά ποτά της διάκρισης 2202 10 00, τα οποία αναφέρονται στις επεξηγηματικές σημειώσεις του ΕΣ στην κλάση 2202, παράγραφος Α.

2202 90 91 Άλλα, περιεκτικότητας κατά βάρος σε λιπαρές ύλες που προέρχονται από τις κλάσεις 0401 ως 0404

έως
2202 90 99

Στις διακρίσεις αυτές υπάγεται π.χ. το υγρό προϊόν που ονομάζεται στο εμπόριο «filled milk», εφόσον πρόκειται για ποτό έτοιμο για κατανάλωση. Βάση για την παρασκευή του εν λόγω προϊόντος (filled milk) είναι το αποκορυφωμένο γάλα ή η σκόνη αποκορυφωμένου γάλακτος στα οποία προστίθενται εξευγενισμένα φυτικά λίπη ή έλαια σε ποσότητα σχεδόν ίση προς την ποσότητα του φυσικού λίπους που έχει αφαιρεθεί από το αρχικό πλήρες γάλα. Η ακριβής κατάταξη του εν λόγω ποτού στις επιμέρους υποδιακρίσεις των διακρίσεων αυτών γίνεται με βάση την περιεκτικότητά του σε λιπαρές ουσίες γάλακτος.

Βλέπε τη επεξηγηματική σημείωση για τη διάκριση 2202 90 10.

2204 Κρασιά από νωπά σταφύλια, στα οποία περιλαμβάνονται και τα εμπλουτισμένα με αλκοόλη κρασιά. Μούστος σταφυλιών άλλος από εκείνον της κλάσης 2009

Όσον αφορά την έννοια του όρου «αποκτημένος κατ' όγκο αλκοολικός τίτλος», βλέπε τη συμπληρωματική σημείωση 2 α) του παρόντος κεφαλαίου.

2204 10 11 Κρασιά αφρώδη

έως
2204 10 98

Βλέπε τις σημειώσεις διακρίσεων του παρόντος κεφαλαίου, σημείωση 1.

2204 10 11 Καμπανίτης

Η σαμπάνια είναι άσπρο αφρώδες κρασί που παράγεται αποκλειστικά από σταφύλια τα οποία καλλιεργούνται σε μια συγκεκριμένη περιοχή της γαλλικής επαρχίας της Καμπανίας.

2204 21 06 Κρασιά, άλλα από εκείνα που αναφέρονται στη διάκριση 2204 10, που παρουσιάζονται σε φιάλες κλεισμένες με πώμα τύπου μανιταριού που συγκρατείται με τη βοήθεια συνδετήρων ή συνδέσμων, καθώς και κρασιά που παρουσιάζονται αλλιώς, τα οποία, σε θερμοκρασία 20 °C έχουν υπερπίεση, που οφείλεται στο διάλυμα του ανθρακικού ανυδρίτη, τουλάχιστον 1 bar και κατώτερη των 3 bar

έως
2204 21 09

Στις διακρίσεις αυτές υπάγονται:

1. τα κρασιά τα οποία παρουσιάζονται σε φιάλες κλεισμένες με πώμα τύπου μανιταριού, και τα οποία δεν ανταποκρίνονται στον ορισμό που δίνεται για τα «αφρώδη κρασιά» στη σημείωση διακρίσεων 1 του παρόντος κεφαλαίου·
2. τα κρασιά που δεν παρουσιάζονται σε φιάλες κλεισμένες με πώμα τύπου μανιταριού και τα οποία σε θερμοκρασία 20 °C, έχουν υπερπίεση τουλάχιστον 1 bar αλλά κατώτερη των 3 bar.

Θεωρούνται ως πώματα τύπου μανιταριού, κατά την έννοια της παρούσας διάκρισης, μόνο τα πώματα από φελλό που ανταποκρίνονται στο παρακάτω σχεδιάγραμμα, καθώς επίσης και τα πλαστικά πώματα ανάλογου σχήματος.

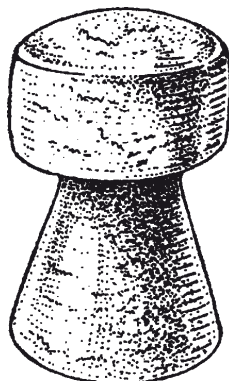

2204 21 11 έως 2204 21 98	Άλλα Βλέπε τις συμπληρωματικές σημειώσεις 4 και 5 του παρόντος κεφαλαίου. Από τα μη πηκτικά συστατικά που αποτελούν το ολικό ξερό εκχύλισμα, κατά την έννοια της συμπληρωματικής σημείωσης 4 Α του παρόντος κεφαλαίου, μπορούν να αναφερθούν τα ζάχαρα, η γλυκερίνη, οι ταννίνες, το τρυγικό οξύ, οι χρωστικές ουσίες και τα άλατα.
2204 21 11 έως 2204 21 78	Οίνοι με προστατευόμενη ονομασία προέλευσης (ΠΟΠ) Βλέπε τη συμπληρωματική σημείωση 6 του παρόντος κεφαλαίου, στοιχείο α).
2204 21 23	Τοκαϊ Βλέπε τη συμπληρωματική σημείωση 4 Β β) του παρόντος κεφαλαίου.
2204 21 79 και 2204 21 80	Οίνοι με προστατευόμενη γεωγραφική ένδειξη (ΠΓΕ) Βλέπε τη συμπληρωματική σημείωση 6 του παρόντος κεφαλαίου, στοιχείο α).
2204 29 10	Κρασιά, άλλα από εκείνα που αναφέρονται στη διάκριση 2204 10, που παρουσιάζονται σε φιάλες κλεισμένες με πώμα τύπου μανιταριού που συγκρατείται με τη βοήθεια συνδετήρων ή συνδέσμων, καθώς και κρασιά που παρουσιάζονται αλλιώς, τα οποία, σε θερμοκρασία 20 °C, έχουν υπερπίεση, που οφείλεται στο διάλυμα του ανθρακικού ανυδρίτη, τουλάχιστον 1 bar και κατώτερη των 3 bar Οι επεξηγηματικές σημειώσεις των διακρίσεων 2204 21 06 ως 2204 21 09 εφαρμόζονται αναλογικά.
2204 29 11 έως 2204 29 98	Άλλα Βλέπε τις συμπληρωματικές σημειώσεις 4 και 5 του παρόντος κεφαλαίου.
2204 29 11 έως 2204 29 58	Οίνοι με προστατευόμενη ονομασία προέλευσης (ΠΟΠ) Βλέπε τη συμπληρωματική σημείωση 6 του παρόντος κεφαλαίου, στοιχείο α).
2204 29 11	Τοκαϊ Βλέπε τη συμπληρωματική σημείωση 4 Β β) του παρόντος κεφαλαίου.
2204 29 79 και 2204 29 80	Οίνοι με προστατευόμενη γεωγραφική ένδειξη (ΠΓΕ) Βλέπε τη συμπληρωματική σημείωση 6 του παρόντος κεφαλαίου, στοιχείο α).
2204 30 10	Που έχουν υποστεί μερική ζύμωση, έστω και αν η ζύμωση έχει ανασταλεί με άλλο τρόπο, εκτός απ' αυτόν της προσθήκης αλκοόλης Βλέπε τη συμπληρωματική σημείωση 3 σε συνδυασμό με τις συμπληρωματικές σημειώσεις 2 α), 2 β) και 2 γ) του παρόντος κεφαλαίου.
2204 30 92	Συμπυκνωμένοι Βλέπε συμπληρωματική σημείωση 7 του παρόντος κεφαλαίου.
2204 30 96	Συμπυκνωμένοι Βλέπε συμπληρωματική σημείωση 7 του παρόντος κεφαλαίου
2205	Βερμούτ και άλλα κρασιά από νωπά σταφύλια, παρασκευασμένα με τη βοήθεια φυτών ή αρωματικών ουσιών Από τα κρασιά που υπάγονται στην κλάση αυτή και περιγράφονται στις επεξηγηματικές σημειώσεις του ΕΣ, κλάση 2205, μπορούν να αναφερθούν: 1. τα ποτά με την ονομασία «Marsala all' uovo», «Marsala alla mandorla» και «Crema di Marsala all' uovo», τα οποία παρασκευάζονται με βάση το κρασί Marsala και αρωματίζονται με κρόκους αυγών (ή με αμύγδαλα) και άλλες αρωματικές ύλες· 2. τα ποτά με την ονομασία «Sangria», τα οποία παρασκευάζονται με βάση το κρασί και αρωματίζονται π.χ. ή με λεμόνι ή πορτοκάλι. Βλέπε τη συμπληρωματική σημείωση 8 του παρόντος κεφαλαίου. Τα προϊόντα των οποίων ο αποκτημένος κατ' όγκον αλκοολικός τίτλος δεν υπερβαίνει το 7 % vol υπάγονται στην κλάση 2206 00.

- 2206 00** Άλλα ποτά που προέρχονται από ζύμωση (π.χ. μηλίτης, απίτης, υδρόμελι): μείγματα ποτών που προέρχονται από ζύμωση και μείγματα ποτών που προέρχονται από ζύμωση και μη αλκοολούχων ποτών, μη κατονομαζόμενα ούτε περιλαμβανόμενα αλλού
- 2206 00 10** Κρασί δευτερίας (riquette)
Βλέπε τη συμπληρωματική σημείωση 9 του παρόντος κεφαλαίου.
- 2206 00 31** Άλλα
έως
2206 00 89 Στις διακρίσεις αυτές υπάγονται π.χ. τα ποτά που προέρχονται από ζύμωση και αναφέρονται στις επεξηγηματικές σημειώσεις του ΕΣ, κλάση 2206, παράγραφος 2, αριθμοί 1 έως 10.
- 2206 00 31** Αφρώδη
και
2206 00 39 Όσον αφορά την έννοια του όρου «αφρώδη», βλέπε τη συμπληρωματική σημείωση 10 του παρόντος κεφαλαίου.
Εξάλλου, όσον αφορά την έννοια του όρου «πώμα τύπου μανιταριού», ο οποίος απαντάται στην εν λόγω συμπληρωματική σημείωση, βλέπε την επεξηγηματική σημείωση των διακρίσεων 2204 21 06 ως 2204 21 09, τελευταία παράγραφος.
- 2206 00 51** Μη αφρώδη, που παρουσιάζονται σε δοχεία με περιεχόμενο
έως
2206 00 89 Στις διακρίσεις αυτές υπάγονται π.χ. τα ποτά που δεν προέρχονται από φυσική ζύμωση μούστου νωπών σταφυλιών, αλλά από συμπυκνωμένο μούστο σταφυλιών. Ο μούστος αυτός είναι σταθερός και μπορεί να αποθηκευτεί και να χρησιμοποιείται ανάλογα με τις ανάγκες.
Στη συνέχεια, προκαλείται η έναρξη της διαδικασίας της ζύμωσης με την προσθήκη (συνήθως) ζυμών. Μερικές φορές, πριν ή κατά τη διάρκεια της ζύμωσης προστίθεται στο μούστο και ζάχαρη. Το προϊόν που παίρνεται με τη μέθοδο αυτή μπορεί στη συνέχεια να γλυκανθεί με την προσθήκη γλυκαντικών, να εμπλουτισθεί με αλκοόλη ή να αναμειχθεί.
- 2207** Αιθυλική αλκοόλη μη μετουσιωμένη, με κατ' όγκο αλκοολικό τίτλο 80 % vol ή περισσότερο. Αιθυλική αλκοόλη και αποστάγματα μετουσιωμένα, οποιουδήποτε τίτλου
- 2207 10 00** Αιθυλική αλκοόλη μη μετουσιωμένη, με κατ' όγκο αλκοολικό τίτλο 80 % vol ή περισσότερο
Βλέπε τις επεξηγηματικές σημειώσεις του ΕΣ, κλάση 2207, με εξαίρεση την παράγραφο 4.
Διευκρινίζεται ότι τα οινοπνευματώδη ποτά (π.χ. τζιν, βότκα) υπάγονται στις διακρίσεις 2208 20 12 έως 2208 90 78, οποιουδήποτε και αν είναι ο κατ' όγκον αλκοολικός τους τίτλος.
- 2207 20 00** Αιθυλική αλκοόλη και αποστάγματα μετουσιωμένα, οποιουδήποτε τίτλου
Βλέπε τις επεξηγηματικές σημειώσεις ΕΣ, κλάση 2207, παράγραφος 4.
- 2208** Αιθυλική αλκοόλη μη μετουσιωμένη, με κατ' όγκο αλκοολικό τίτλο λιγότερο του 80 % vol. Αποστάγματα, λικέρ και άλλα οινοπνευματώδη ποτά
Αποστάγματα, λικέρ και άλλα οινοπνευματώδη ποτά της κλάσης 2208 είναι αλκοολούχα υγρά που προορίζονται συνήθως για την ανθρώπινη κατανάλωση, λαμβάνονται δε:
— είτε απευθείας με απόσταξη (με ή χωρίς παρουσία αρωματικών ουσιών) φυσικών υγρών που έχουν υποστεί ζύμωση, όπως είναι το κρασί και ο μηλίτης, ή με απόσταξη φρούτων, στεμφύλων, σπόρων ή άλλων φυσικών προϊόντων που προηγουμένως έχουν υποστεί ζύμωση,
— είτε με απλή προσθήκη διαφόρων αρωματικών ουσιών και ενδεχομένως ζάχαρης σε αλκοόλη προερχόμενη από απόσταξη.
Στις επεξηγηματικές σημειώσεις του ΕΣ, κλάση 2208, παράγραφος 3, αριθμοί 1 έως 18, περιγράφονται διάφορα οινοπνευματώδη ποτά.
Όσον αφορά τα μη μετουσιωμένα αποστάγματα, διευκρινίζεται ότι εξακολουθούν να κατατάσσονται εδώ, έστω και αν ο αλκοολικός τους τίτλος ισούται ή υπερβαίνει τα 80 % vol και ανεξαρτήτως του αν το εν λόγω προϊόν μπορεί να καταναλωθεί άμεσα ως ποτό.
Δεν περιλαμβάνονται στην παρούσα κλάση τα αλκοολούχα ποτά που λαμβάνονται με ζύμωση (κλάσεις 2203 00 έως 2206 00).

- 2208 30 11**
έως
2208 30 88
- Ουίσκι**
- Το ουίσκι είναι αλκοολούχο ποτό που λαμβάνεται με απόσταξη γλεύκους σιτηρών και το οποίο διατίθεται στο εμπόριο με κατ' όγκο αλκοολικό τίτλο 40 % ή περισσότερο, σε φιάλες ή σε άλλα δοχεία.
- Το σκωτσέζικο ουίσκι (scotch whisky) είναι ουίσκι η απόσταξη και η παλαίωση του οποίου γίνεται στη Σκωτία.
- Το ουίσκι στο οποίο έχει προστεθεί αεριούχο νερό (ουίσκι-σόδα) δεν περιλαμβάνεται στην παρούσα διάκριση, αλλά στις διακρίσεις 2208 90 69 ή 2208 90 78.
- 2208 30 30**
- Single malt whisky**
- Το σκωτσέζικο ουίσκι single malt είναι ένα απόσταγμα το οποίο παράγεται σε άμβυκες σε ένα μόνο αποστακτήριο, αποκλειστικά με απόσταξη γλεύκους βυνοποιημένης κριθής.
- 2208 30 41**
και
2208 30 49
- Blended malt whisky, σε δοχεία περιεκτικότητας**
- Το σκωτσέζικο ουίσκι blended malt παράγεται με ανάμιξη δύο ή περισσότερων σκωτσέζικων ουίσκι single malt που έχουν αποσταχθεί/ληφθεί σε διάφορα αποστακτήρια.
- 2208 30 61**
και
2208 30 69
- Single grain whisky και blended grain whisky, σε δοχεία περιεκτικότητας**
- Το σκωτσέζικο ουίσκι single grain είναι ένα απόσταγμα, άλλο από το σκωτσέζικο ουίσκι single malt ή το σκωτσέζικο ουίσκι blended malt, που παράγεται σε ένα μόνο αποστακτήριο με απόσταξη γλεύκους βυνοποιημένης κριθής, έστω και με την παρουσία ολόκληρων σπόρων άλλων δημητριακών (κυρίως σίτου ή αραβόσιτου).
- Το σκωτσέζικο ουίσκι blended grain παράγεται με ανάμιξη δύο ή περισσότερων σκωτσέζικων ουίσκι single grain που έχουν αποσταχθεί/ληφθεί σε διαφορετικά αποστακτήρια.
- 2208 30 71**
και
2208 30 79
- Άλλα blended whisky, σε δοχεία περιεκτικότητας**
- Το άλλο σκωτσέζικο ουίσκι Blended («σκωτσέζικο ουίσκι Blended») παράγεται με ανάμιξη ενός ή περισσότερων σκωτσέζικων ουίσκι single malt με ένα ή περισσότερα σκωτσέζικα ουίσκι single grain.
- 2208 40 11**
έως
2208 40 99
- Ρούμι και άλλα αποστάγματα που λαμβάνονται από την απόσταξη προϊόντων ζαχαροκάλαμου που έχουν υποστεί ζύμωση**
- Σε αυτές τις διακρίσεις υπάγονται τα προϊόντα που περιγράφονται στις επεξηγηματικές σημειώσεις του ΕΣ για την κλάση 2208, τρίτη παράγραφος, (3), υπό τον όρο ότι διατηρούν τα οργανοληπτικά τους χαρακτηριστικά.
- 2208 50 11**
και
2208 50 19
- Τζιν που παρουσιάζεται σε δοχεία με περιεχόμενο**
- Το τζιν είναι οινοπνευματώδες ποτό που λαμβάνεται γενικά με απλές ή διαδοχικές αποστάξεις ανακαθαυμένων αποσταγμάτων δημητριακών ή αιθυλικής αλκοόλης, παρουσία καρπών αρκεύθου (κέδρου) και άλλων αρωματικών (όπως είναι π.χ. ο κορίανδρος, ρίζες αγγέλικας, το γλυκάνισο, το ζιγγίβερι κ.λπ.).
- Ως τζιν, κατά την έννοια των διακρίσεων αυτών, θεωρούνται μόνο τα οινοπνευματώδη ποτά που έχουν τα οργανοληπτικά χαρακτηριστικά του τζιν.
- Κατά συνέπεια, δεν περιλαμβάνονται στις διακρίσεις αυτές π.χ.:
- α) η τζινέβρα (διακρίσεις 2208 50 91 ή 2208 50 99)·
 - β) το ακουαβίτ (διακρίσεις 2208 90 56 ή 2208 90 77)·
 - γ) το Kranawitter (διακρίσεις 2208 90 56 ή 2208 90 77).
- 2208 60 11**
έως
2208 60 99
- Βότκα**
- Βλέπε τις επεξηγηματικές σημειώσεις της κλάσης 2208, τρίτη παράγραφος, (5).

- 2208 70 10 και 2208 70 90** **Λικέρ**
Βλέπε τις επεξηγηματικές σημειώσεις της κλάσης 2208 του ΕΣ, πρώτη παράγραφος, (B), και τρίτη παράγραφος.
- 2208 90 11 και 2208 90 19** **Αράκ, που παρουσιάζεται σε δοχεία με περιεχόμενο**
Το αράκ είναι απόσταγμα που παρασκευάζεται, με τη βοήθεια μιας ειδικής ζύμης, με βάση μελάσες ζαχαροκάλαμου ή ζαχαρούχων χυμών φυτών και ρυζιού.
Διευκρινίζεται ότι το αράκ δεν πρέπει να συγχέεται με το ρακί, το οποίο λαμβάνεται με εκ νέου απόσταξη αποστάγματος σταφίδων ή ξερών σύκων, παρουσία κόκκων γλυκάνισου, και το οποίο υπάγεται στις διακρίσεις 2208 90 56 ή 2208 90 77.
- 2208 90 33 και 2208 90 38** **Αποστάγματα από δαμάσκηνα, αχλάδια ή κεράσια σε δοχεία με περιεχόμενο**
Τα αποστάγματα δαμάσκηνων, αχλαδιών ή κερασιών, είναι οινοπνευματώδη ποτά που παίρνονται αποκλειστικά με ζύμωση και απόσταξη μούστου από δαμάσκηνα, αχλάδια ή κεράσια.
Εξάλλου, όσον αφορά την έννοια των όρων «δαμάσκηνα» και «κεράσια», βλέπε τις επεξηγηματικές σημειώσεις του ΕΣ, κλάση 0809.
- 2208 90 48** **Άλλα**
Στα πλαίσια της διάκρισης αυτής, ως αποστάγματα φρούτων νοούνται τα οινοπνευματώδη ποτά που παράγονται αποκλειστικά με αλκοολική ζύμωση και απόσταξη φρούτων άλλων από δαμάσκηνα, αχλάδια ή κεράσια π.χ. από βερίκοκα, μύρτιλλα, σμέουρα, βατόμουρα, μούρα, φραγκοστάφυλα, φράουλες, μήλα περιλαμβανομένου του αποστάγματος μηλίτη. Τα Calvados περιλαμβάνονται στη διάκριση 2208 90 45.
- 2208 90 56** **Άλλα**
Η διάκριση αυτή περιλαμβάνει π.χ. τα αποστάγματα γλυκάνισου, το ρακί, τα αποστάγματα αγαύης άλλα από τεκίλα (π.χ. μεσκάλ), τα αποστάγματα αρωματικών βοτάνων, τα «χωνευτικά» πικρά ποτά, το aquavit, το Krapawitter, τα αποστάγματα ριζών, (π.χ. γεντιανής) και τα αποστάγματα σόργου.
- 2208 90 69** **Άλλα οινοπνευματώδη ποτά**
Εκτός από τα ποτά τα οποία αναφέρονται στις επεξηγηματικές σημειώσεις του ΕΣ κλάση 2208, παράγραφος 3, σημεία 14 έως 18, η διάκριση περιλαμβάνει επίσης τα εξής:
1. οινοπνευματώδη ποτά με προσθήκη σόδας (π.χ. ουίσκι-σόδα)
2. τσάι με αλκοόλ
3. οινοπνευματώδη ποτά αναμειγμένα μεταξύ τους ή οινοπνευματώδη ποτά αναμειγμένα με χυμούς φρούτων ή λαχανικών (κοκτέιλ).
- 2208 90 71** **Φρούτων**
Βλέπε τις επεξηγηματικές σημειώσεις της διάκρισης 2208 90 48. Η διάκριση αυτή περιλαμβάνει τα Calvados.
- 2208 90 77** **Άλλα**
Βλέπε τις επεξηγηματικές σημειώσεις της διάκρισης 2208 90 56.
- 2208 90 78** **Άλλα οινοπνευματώδη ποτά**
Βλέπε τις επεξηγηματικές σημειώσεις της διάκρισης 2208 90 69.
- 2209 00** **Ξίδια και υποκατάστατα αυτών βρώσιμα που λαμβάνονται από οξικό οξύ**
- 2209 00 11 και 2209 00 19** **Ξίδι από κρασί, που παρουσιάζεται σε δοχεία με περιεχόμενο**
Βλέπε τη συμπληρωματική σημείωση 11 του παρόντος κεφαλαίου.
Βλέπε επίσης τις επεξηγηματικές σημειώσεις του ΕΣ, κλάση 2209, μέρος I, παράγραφος 2, αριθμός 1.
- 2209 00 91 και 2209 00 99** **Άλλα, που παρουσιάζονται σε δοχεία με περιεχόμενο**
Στις διακρίσεις αυτές υπάγονται κυρίως τα προϊόντα για τα οποία γίνεται λόγος στις επεξηγηματικές σημειώσεις του ΕΣ, κλάση 2209, μέρος I, παράγραφος 2, αριθμοί 2, 3 και 4 μέρος II.

ΚΕΦΑΛΑΙΟ 23

ΥΠΟΛΕΙΜΜΑΤΑ ΚΑΙ ΑΠΟΡΡΙΜΜΑΤΑ ΤΩΝ ΒΙΟΜΗΧΑΝΙΩΝ ΕΙΔΩΝ ΔΙΑΤΡΟΦΗΣ. ΤΡΟΦΕΣ ΠΑΡΑΣΚΕΥΑΣΜΕΝΕΣ ΓΙΑ ΖΩΑ

- Συμπληρωματική σημείωση 3** Ο δυναμικός κατά μάζα αλκοολικός τίτλος υπολογίζεται με πολλαπλασιασμό της μάζας των ζαχάρων (εκφραζόμενης σε κιλά μπερτοποιημένης ζάχαρης), που περιέχονται σε 100 κιλά προϊόντος, με το συντελεστή 0,47.
- 2301** **Αλεύρια, σκόνες και συσσωματώματα με μορφή σβόλων, από κρέας, παραπροϊόντα σφαγίων, ψάρια ή καρκινοειδή (μαλακόστρακα), μαλάκια ή άλλα ασπόνδυλα υδρόβια ακατάλληλα για τη διατροφή του ανθρώπου. Ινώδη κατάλοιπα ξηγικών**
- 2301 20 00** **Αλεύρια, σκόνες και συσσωματώματα με μορφή σβόλων, από ψάρια ή καρκινοειδή (μαλακόστρακα), μαλάκια ή άλλα ασπόνδυλα υδρόβια**
- Τα προερχόμενα από ψάρια αλεύρια, σκόνες και συσσωματώματα με μορφή σβόλων της διάκρισης αυτής, αποτελούνται από ψάρια ή απορρίμματα ψαριών τα οποία γενικώς υποβάλλονται σε κατεργασία με ατμό και συμπιέζονται· στη συνέχεια ξεραίνονται και κοπανίζονται, ενδεχομένως δε συσσωματώνονται σε σβόλους.
- Δεν περιλαμβάνονται στη διάκριση αυτή τα αλεύρια ψαριών που είναι κατάλληλα για τη διατροφή του ανθρώπου (διάκριση 0305 10 00).
- 2302** **Πίτουρα εν γένει και άλλα υπολείμματα, έστω και συσσωματωμένα με μορφή σβόλων, από το κοσκίνισμα, το άλεσμα ή άλλες κατεργασίες των δημητριακών ή οσπριοειδών**
- Για τη διάκριση μεταξύ των προϊόντων της κλάσης αυτής και εκείνων του κεφαλαίου 11, βλέπε τη σημείωση 2 Α του κεφαλαίου 11.
- Υπολείμματα που αναφέρονται στις επεξηγηματικές σημειώσεις του ΕΣ στην κλάση 2302 (B) (1), θα πρέπει να περιλαμβάνουν 50 % ή περισσότερο δημητριακά ή οσπριοειδή.
- Για τον προσδιορισμό του περιεχομένου αμύλου (στο προϊόν ως έχει) εφαρμόζεται η μέθοδος που περιγράφεται στο παράρτημα III, μέρος IB του κανονισμού (ΕΚ) αριθ. 152/2009 της Επιτροπής, της 27ης Ιανουαρίου 2009, για τον καθορισμό μεθόδων δειγματοληψίας και ανάλυσης για τον επίσημο έλεγχο των ζωοτροφών (ΕΕ L 54 της 26.2.2009, σ. 1).
- 2302 10 10 και 2302 10 90** **Καλαμποκιού**
- Με την επιφύλαξη ότι πληρούν τα κριτήρια που καθορίζει η σημείωση 2 Α του κεφαλαίου 11, τα θραύσματα σπόρων καλαμποκιού που συλλέγονται κατά το κοσκίνισμα μη αποφλοιωμένων και καθαρισμένων σπόρων δεν περιλαμβάνονται στις διακρίσεις αυτές (διάκριση 1104 23 90).
- 2303** **Κατάλοιπα αμυλοποιίας και παρόμοια κατάλοιπα, πολτοί τεύτλων, υπολείμματα ζαχαροκάλαμου και άλλα απορρίμματα ζαχαροποιίας, υπολείμματα και απορρίμματα ζυθοποιίας ή οινοπνευματοποιίας, έστω και συσσωματωμένα με μορφή σβόλων**
- Για τον προσδιορισμό του περιεχομένου αμύλου και σε πρωτεΐνες εφαρμόζεται η μέθοδος που περιγράφεται στο παράρτημα III, μέρος IB και Γ του κανονισμού (ΕΚ) αριθ. 152/2009 της Επιτροπής (ΕΕ L 54 της 26.2.2009, σ. 1).
- 2303 10 11 και 2303 10 19** **Κατάλοιπα της αμυλοποιίας του καλαμποκιού (με εξαίρεση τα συμπυκνωμένα νερά μουςκέματος), περιεκτικότητας σε πρωτεΐνες, που μετρείται σε ξερή ύλη**
- Τα προϊόντα που κατατάσσονται σε αυτές τις διακρίσεις πρέπει να πληρούν τα κριτήρια που καθορίζονται στη συμπληρωματική σημείωση 1 του παρόντος κεφαλαίου.
- Στις διακρίσεις αυτές υπάγονται κυρίως:
1. τα προϊόντα που ονομάζονται «γλουτένη καλαμποκιού» (γενικά υπό μορφή αλευριού), και τα οποία αποτελούνται κυρίως από τη γλουτένη που λαμβάνεται κατά το διαχωρισμό του αμύλου. Η κατά βάρος περιεκτικότητά τους σε πρωτεΐνες (άζωτο × 6,25) υπερβαίνει το 40 %·
 2. τα προϊόντα που ονομάζονται «χοντράλευρα γλουτένης» (gluten meal) και τα οποία λαμβάνονται κυρίως με ανάμειξη ξερών υπολειμμάτων της αμυλοποιίας του καλαμποκιού με καθαρή γλουτένη. Η κατά βάρος περιεκτικότητα των προϊόντων αυτών σε πρωτεΐνες (άζωτο × 6,25) είναι γενικά 40 % περίπου·
 3. τα προϊόντα που ονομάζονται «τροφές από γλουτένη καλαμποκιού» (corn gluten feed): τα προϊόντα αυτά παρουσιάζουν γενικά περιεκτικότητα σε πρωτεΐνες (άζωτο × 6,25) τουλάχιστον 20 % κατά βάρος και αποτελούνται κυρίως από μικρά τεμάχια του περικαρπίου και του ενδοσπερμίου, καθώς επίσης και από γλουτένη προερχόμενη από τους σπόρους του καλαμποκιού, ενδεχομένως δε και από συμπυκνωμένα νερά μουςκέματος καλαμποκιού·

Οι εν λόγω διακρίσεις καλύπτουν επίσης τα παραπάνω προϊόντα συσσωματωμένα σε σβόλους.

Στις διακρίσεις αυτές υπάγονται μόνο τα προϊόντα τα οποία έχουν περιεκτικότητα σε άμυλο κατώτερη ή ίση με 28 % κατά βάρος σε ξερή ύλη, σύμφωνα με τη μέθοδο που περιλαμβάνεται στο παράρτημα III, μέρος IB του κανονισμού (ΕΚ) αριθ. 152/2009 της Επιτροπής (ΕΕ L 54 της 26.2.2009, σ. 1) και περιεκτικότητα σε λιπαρές ουσίες κατώτερη ή ίση με 4,5 % κατά βάρος σε ξερή ύλη σύμφωνα με τη μέθοδο που περιλαμβάνεται στο παράρτημα III, μέρος Η του κανονισμού (ΕΚ) αριθ. 152/2009 της Επιτροπής (ΕΕ L 54 της 26.2.2009, σ. 1).

Τα προϊόντα με μεγαλύτερη περιεκτικότητα σε άμυλο ή λιπαρές ουσίες κατατάσσονται γενικά στο κεφάλαιο 11 ή στις διακρίσεις 2302 10 10, 2302 10 90, 2309 90 41 ή 2309 90 51 ανάλογα με την περίπτωση. Το ίδιο ισχύει για τα εμπορεύματα που περιέχουν προϊόντα προερχόμενα από καλαμπόκι με διαδικασία άλλη από εκείνη της παραγωγής αμύλου με υγρή μέθοδο (κατάλοιπα του κοσκινίσματος των σπόρων καλαμποκιού, σπόροι καλαμποκιού θραυσμένοι, κατάλοιπα της εξαγωγής του λαδιού φύτρων καλαμποκιού που λαμβάνονται με ξερή μέθοδο κ.λπ.).

Τα προϊόντα που κατατάσσονται στις διακρίσεις αυτές δεν μπορούν επίσης να περιέχουν κατάλοιπα εξαγωγής του λαδιού φύτρων καλαμποκιού τα οποία λαμβάνονται με υγρή μέθοδο.

Τα συμπυκνωμένα νερά μουσκέματος καλαμποκιού, ανεξάρτητα από την περιεκτικότητά τους σε πρωτεΐνες, υπάγονται στη διάκριση 2303 10 90.

2303 10 90

Άλλα

Κατά την έννοια της παρούσας διάκρισης, θεωρούνται ως κατάλοιπα της παρασκευής αμύλου από ρίζες μανιόκας, τα προϊόντα του είδους η κατά βάρος περιεκτικότητα των οποίων σε άμυλο, υπολογιζόμενη σε ξερή ύλη, δεν υπερβαίνει το 40 %.

Όταν τα προϊόντα αυτά, εμφανιζόμενα με μορφή αλευριού ή σιμιγδαλιού, παρουσιάζουν μεγαλύτερη περιεκτικότητα σε άμυλο, υπάγονται στις διακρίσεις 1106 20 10 ή 1106 20 90. Εξάλλου, τα προϊόντα του είδους, συσσωματωμένα σε σβόλους, υπάγονται στη διάκριση 0714 10.

Υπάγονται επίσης στην παρούσα διάκριση, π.χ.:

1. τα προϊόντα που ονομάζονται «τροφές από γλουτένη σόργου» (sorgho gluten feed): τα προϊόντα αυτά παρουσιάζουν γενικά περιεκτικότητα σε πρωτεΐνες τουλάχιστον 18 % κατά βάρος και αποτελούνται κυρίως από μικρά τεμάχια του περικαρπίου και του ενδοσπερμίου, καθώς επίσης και από γλουτένη προερχόμενη από τους σπόρους του σόργου, ενδεχομένως δε και από συμπυκνωμένα νερά μουσκέματος σόργου· όλα αυτά τα συστατικά αποτελούν υποπροϊόντα της αμυλοποιίας του σόργου.

Διευκρινίζεται ότι στην παρούσα διάκριση υπάγονται μόνο τα προϊόντα η κατά βάρος περιεκτικότητα των οποίων σε άμυλο, υπολογιζόμενη σε ξερή ύλη, δεν υπερβαίνει το 40 %.

Αντίθετα, τα προϊόντα με μεγαλύτερη περιεκτικότητα σε άμυλο κατατάσσονται γενικά στο κεφάλαιο 11 ή στις κλάσεις 2302 ή 2309, ανάλογα με την περίπτωση.

2. Τα κατάλοιπα της αμυλοποιίας που ονομάζονται «αποξεραμένοι πολτοί γεωμήλων». Η κατά βάρος περιεκτικότητα των εν λόγω καταλοίπων σε άμυλο ανέρχεται γενικά τουλάχιστον σε 50 %.

Για τον προσδιορισμό της περιεκτικότητας σε υγρασία, πρέπει να εφαρμόζεται η μέθοδος που περιλαμβάνεται στο παράρτημα III, μέρος Α του κανονισμού (ΕΚ) αριθ. 152/2009 της Επιτροπής (ΕΕ L 54 της 26.2.2009, σ. 1).

Διευκρινίζεται ότι τα συμπυκνωμένα νερά μουσκέματος καλαμποκιού, ανεξαρτήτως της περιεκτικότητάς τους σε πρωτεΐνες, υπάγονται στην παρούσα διάκριση.

2303 20 10 και 2303 20 90

Πολτοί τεύτλων, υπολείμματα ζαχαροκάλαμου και άλλα απορρίμματα ζαχαροποιίας

Δεν θεωρείται ως «απόρριμμα ζαχαροποιίας» και κατά συνέπεια δεν υπάγεται στις παρούσες διακρίσεις ο ορός γάλακτος από τον οποίο έχει αφαιρεθεί μερικώς η λακτόζη (κλάση 0404).

Υπάγονται στις διακρίσεις αυτές τα τεύτλα από τα οποία έχει μερικώς ή ολικώς αφαιρεθεί η ζάχαρη.

2303 30 00

Υπολείμματα και απορρίμματα ζυθοποιίας ή οينوπνευματοποιίας

Βλέπε τις επεξηγηματικές σημειώσεις του ΕΣ, κλάση 2303, παράγραφος 1, στοιχείο Ε, αριθμοί 1 έως 5.

2304 00 00

Πίτες και άλλα στερεά υπολείμματα, έστω και σπασμένα ή συσσωματωμένα με μορφή σβόλων, από την εξαγωγή του σογιέλαιου

Η παρούσα κλάση δεν περιλαμβάνει τις φλούδες σόγιας, έστω και κοπανισμένες, που δεν έχουν υποβληθεί στη διαδικασία εξαγωγής λαδιού (κλάση 2308).

- 2306** Πίτες και άλλα στερεά υπολείμματα, έστω και σπασμένα ή συσσωματωμένα με μορφή σβόλων, από την εξαγωγή φυτικών λιπών ή λαδιών, άλλα από εκείνα των κλάσεων 2304 ή 2305
- 2306 41 00** Σπερμάτων αγριογούγγυλης ή αγριοκράμβης χαμηλής περιεκτικότητας σε ερουκικό οξύ
Βλέπε τη σημείωση διακρίσεων 1 του παρόντος κεφαλαίου, καθώς επίσης και τις επεξηγηματικές σημειώσεις της διάκρισης 2306 41 του ΕΣ.
- 2306 90 05** Φύτρων καλαμποκιού
Η παρούσα διάκριση περιλαμβάνει τα υπολείμματα της εξαγωγής λαδιού από φύτρα καλαμποκιού που λαμβάνονται με υγρή ή με ξηρά επεξεργασία και η οποία πληρεί το κριτήριο της συμπληρωματικής σημείωσης 2, του παρόντος κεφαλαίου.
Τα προϊόντα που δεν πληρούν το κριτήριο αυτό κατατάσσονται γενικά στο κεφάλαιο 11 ή στις κλάσεις 2302 ή 2309, ανάλογα με την περίπτωση.
- 2306 90 11 και 2306 90 19** Ελαιοπυρήνες και άλλα υπολείμματα της εξαγωγής του ελαιολάδου
Ως υπολείμματα της εξαγωγής του ελαιολάδου νοούνται αποκλειστικά και μόνο τα προϊόντα η κατά βάρος περιεκτικότητα των οποίων σε λιπαρές ύλες δεν υπερβαίνει το 8 %. Τα άλλα προϊόντα του είδους (με εξαίρεση τα κατακάθια ή μούργες), η περιεκτικότητα των οποίων σε λιπαρές ύλες υπερβαίνει το παραπάνω ποσοστό, ακολουθούν την κατάταξη της βασικής ύλης (διακρίσεις 0709 90 31 ή 0709 90 39).
Για τον καθορισμό της περιεκτικότητας σε λιπαρές ύλες, εφαρμόζεται η μέθοδος που περιγράφεται στον κανονισμό (ΕΟΚ) αριθ. 2568/91 της Επιτροπής, παράρτημα XV (ΕΕ L 248 της 5.9.1991, σ. 1).
- 2307 00** Οινολάσπες. Τρυγιά ακάθαρτη
- 2307 00 11** Με ολικό αλκοολικό τίτλο κατώτερο ή ίσο του 7,9 % mas και περιεκτικότητα σε ξερή ύλη ίση ή ανώτερη του 25 % κατά βάρος
Βλέπε τη συμπληρωματική σημείωση 3 του παρόντος κεφαλαίου, καθώς επίσης και τις σχετικές επεξηγηματικές σημειώσεις.
- 2307 00 90** Τρυγιά ακάθαρτη
Βλέπε τις επεξηγηματικές σημειώσεις του ΕΣ, κλάση 2307, παράγραφος 2.
- 2308 00** Φυτικές ύλες και φυτικά απορρίμματα, κατάλοιπα και υποπροϊόντα φυτικά, έστω και συσσωματωμένα με μορφή σβόλων, των τύπων που χρησιμοποιούνται για τη διατροφή των ζώων, που δεν κατονομάζονται ούτε περιλαμβάνονται αλλού
- 2308 00 11** Που έχουν συνολικό αλκοολικό τίτλο κατώτερο ή ίσο του 4,3 % mas και περιεκτικότητα σε ξερή ύλη ίση ή ανώτερη του 40 % κατά βάρος
Βλέπε τη συμπληρωματική σημείωση 3 του κεφαλαίου αυτού, καθώς επίσης και τις σχετικές επεξηγηματικές σημειώσεις.
- 2308 00 40** Βελανίδια και ινδικά κάστανα. Υπολείμματα από το στύψιμο φρούτων, άλλα από των σταφυλιών
Υπολείμματα από το στύψιμο φρούτων, άλλα από των σταφυλιών καλύπτει κυρίως τα «κύτταρα πορτοκαλιών», δηλαδή τα προϊόντα που αποτελούνται από μέρη πορτοκαλιών τα οποία, κατά το στύψιμο πορτοκαλιών, πέφτουν αρχικά στο χυμό· όταν στη συνέχεια στραγγιστούν, δεν περιέχουν σχεδόν κανένα στοιχείο από τη σάρκα ή το χυμό του φρούτου, αλλά αποτελούνται κατά το μεγαλύτερο μέρος τους από κυτταρική μεμβράνη και albedo. Τα προϊόντα αυτά προστίθενται σε διαλύματα συμπυκνωμένου χυμού πορτοκαλιών ή σε αναψυκτικά.
- 2308 00 90** Άλλα
Στη διάκριση αυτή υπάγονται κυρίως τα προϊόντα για τα οποία γίνεται λόγος στις επεξηγηματικές σημειώσεις του ΕΣ, κλάση 2308, παράγραφος 2, αριθμοί 2, 3, 4 και 6 έως 9.
Η διάκριση αυτή περιλαμβάνει επίσης τις φλούδες σόγιας, έστω και κοπανισμένες, που δεν έχουν υποβληθεί σε διαδικασία εξαγωγής ελαίου.

2309**Παρασκευάσματα των τύπων που χρησιμοποιούνται για τη διατροφή των ζώων**

Βλέπε τη σημείωση 1 του παρόντος κεφαλαίου.

Για τον προσδιορισμό της περιεκτικότητας σε άμυλο εφαρμόζεται η πολωσιμετρική μέθοδος (αποκαλούμενη επίσης τροποποιημένη μέθοδος Ewers), η οποία περιγράφεται στο παράρτημα III, μέρος IB του κανονισμού (ΕΚ) αριθ. 152/2009 της Επιτροπής (ΕΕ L 54 της 26.2.2009, σ. 1).

Η κατά βάρος περιεκτικότητα σε άμυλο των παρασκευασμάτων των τύπων που χρησιμοποιούνται για τη διατροφή των ζώων, κατά την έννοια της κλάσης 2309, προσδιορίζεται με την ενζυμική μέθοδο ανάλυσης που καθορίζεται στο παράρτημα του κανονισμού (ΕΚ) αριθ. 121/2008 της Επιτροπής (ΕΕ L 37 της 12.2.2008, σ. 3) σε περίπτωση παρουσίας των ακόλουθων πρώτων υλών ζωοτροφών σε σημαντικές ποσότητες:

- α) προϊόντα (ζαχαρο)τεύτλων, όπως πολτός (ζαχαρο)τεύτλων, μελάσα (ζαχαρο)τεύτλων, μελασωμένος πολτός (ζαχαρο)τεύτλων, βινάσσα (ζαχαρο)τεύτλων, ζάχαρη από ζαχαρότευτλα·
- β) πολτός εσπεριδοειδών·
- γ) λιναρόσπορος· πλακούντες έκθλιψης λιναρόσπορου· πλακούντες εκχυλισμένου λιναρόσπορου·
- δ) σπόροι κράμβης· πλακούντες έκθλιψης κραμβόσπορων· πλακούντες εκχυλισμένων κραμβόσπορων· φλοιοί κραμβόσπορων·
- ε) σπέρματα ηλιοτροπίου· πλακούντες εκχυλισμένων σπερμάτων ηλιοτροπίου· πλακούντες εκχυλισμένων μερικώς αποφλοιωμένων σπερμάτων ηλιοτροπίου·
- στ) πλακούντες έκθλιψης φοινικοκαρυάς· πλακούντες εκχυλισμένης φοινικοκαρυάς·
- ζ) πολτός πατάτας·
- η) αφυδατωμένη μαγιά·
- θ) προϊόντα πλούσια σε ινουλίνη (π.χ. τεμάχια και σιμιγδάλια κολοκασίου)·
- ι) υπολείμματα ζωικού λίπους.

Σε περίπτωση που δεν είναι προφανής η παρουσία αμύλου σε παρασκεύασμα του τύπου που χρησιμοποιείται για τη διατροφή των ζώων, κατά την έννοια της κλάσης 2309, μπορεί να χρησιμοποιηθεί ποιοτική μικροσκοπική μέθοδος για την επαλήθευση της παρουσίας αυτής.

Όσον αφορά την έννοια του όρου «γαλακτοκομικά προϊόντα», βλέπε τη συμπληρωματική σημείωση 4 του παρόντος κεφαλαίου. Η περιεκτικότητα σε γαλακτοκομικά προϊόντα και η περιεκτικότητα σε άμυλο υπολογίζονται στο προϊόν ως έχει.

**2309 10 11
έως
2309 10 90****Τροφές για σκύλους ή γάτες, συσκευασμένες για τη λιανική πώληση**

Στις διακρίσεις αυτές υπάγονται επίσης τα παιχνίδια που μασούν οι σκύλοι και τα οποία έχουν διάφορες μορφές, όπως π.χ. κρίκων ή κοκάλων· τα παιχνίδια αυτά αποτελούνται από τμήματα δέρματος βοδιού, από ζελατίνη, από σιρόπι γλυκόζης (ως συνδετικό μέσο), από χρωστικές ουσίες, από ένα προϊόν υδρόλυσης φυτικών πρωτεϊνών, από ένα σταθεροποιητικό μέσο και, στην περίπτωση των κρίκων, από κρεατάλευρο και οστάλευρο· όλα τα παραπάνω συστατικά είναι εξ ολοκλήρου βρώσιμα.

2309 90 10**Προϊόντα με την ονομασία «διαλυτά», από ψάρια ή θαλάσσια θηλαστικά**

Βλέπε τις επεξηγηματικές σημειώσεις του ΕΣ, κλάση 2309, μέρος II, στοιχείο Β, τελευταία παράγραφος, αριθμός 1.

2309 90 20**Προϊόντα που περιγράφονται στη συμπληρωματική σημείωση 5 του παρόντος κεφαλαίου**

Αξίζει να σημειωθεί ότι η χρησιμοποίηση του νερού μουσκέματος του καλαμποκιού ως θρεπτικού υλικού (θρεπτικός ζυμός) είναι η αιτία της ενδεχόμενης παρουσίας στα προϊόντα καταλοίπων ανενεργών παραγόντων ζύμωσης σε συγκέντρωση που δεν υπερβαίνει συνήθως το 2 %. Τα προϊόντα αυτά μπορούν να ανιχνευθούν με το μικροσκόπιο.

Εξάλλου, τα προϊόντα που περιέχουν κατάλοιπα νερού μουσκέματος, το οποίο χρησιμοποιήθηκε σε ορισμένες ζυμώσεις, περιέχει τις ακόλουθες ουσίες σε πολύ μικρές ποσότητες: αμυλογλυκοσιδάση, α-αμυλάση, ξανθανικό κόμμι, γαλακτικό οξύ, κιτρικό οξύ, λυσίνη, θρεονίνη, τριπτοφάνη.

Θα πρέπει επίσης να σημειωθεί ότι το νερό μουσκέματος του καλαμποκιού περιέχει ήδη ορισμένες απ' αυτές τις ουσίες σε πολύ μικρές ποσότητες (π.χ. αμινοξέα) και ότι η αύξηση της συγκέντρωσής τους λόγω ζύμωσης είναι αμελητέα.

Τα προϊόντα με περιεκτικότητα σε άμυλο ή λιπαρές ουσίες μεγαλύτερη από τα όρια που αναφέρονται στη συμπληρωματική σημείωση 5, κατατάσσονται στη διάκριση 2309 90 41 ή 2309 90 51, κατά περίπτωση.

Η συμβατότητα των καταλοίπων της αμυλοποίησης του καλαμποκιού, τα οποία εισάγονται από τις ΗΠΑ ελέγχεται σύμφωνα με τον κανονισμό (ΕΚ) αριθ. 1375/2007 (ΕΕ L 307 τη 24.11.2007, σ. 5).

ΚΕΦΑΛΑΙΟ 24

ΚΑΠΝΑ ΚΑΙ ΒΙΟΜΗΧΑΝΟΠΟΙΗΜΕΝΑ ΥΠΟΚΑΤΑΣΤΑΤΑ ΚΑΠΝΟΥ

2401

Καπνά ακατέργαστα ή που δεν έχουν βιομηχανοποιηθεί. Απορρίμματα καπνού

Όσον αφορά τα ακατέργαστα ή μη βιομηχανοποιημένα καπνά βλέπε τις επεξηγηματικές σημειώσεις του ΕΣ, κλάση 2401, αριθμός 1.

Πρέπει να σημειωθεί ότι:

- α) καπνά «flue cured» του τύπου Virginia, τα καπνά που έχουν αποξηρανθεί με ρεύμα θερμού αέρα σε τεχνητές ατμοσφαιρικές συνθήκες, με διαδικασία ρύθμισης της θερμότητας και του αερισμού, χωρίς επαφή των αναθυμιάσεων με τα φύλλα του καπνού. Το χρώμα του αποξηραμένου καπνού κανονικά κυμαίνεται από ανοιχτό κίτρινο μέχρι σκούρο πορτοκαλί ή κόκκινο. Άλλα χρώματα και συνδυασμοί χρωμάτων προκύπτουν συχνά από διαφορές στην ωριμότητα ή στις τεχνικές καλλιέργειας και αποξήρανσης·
- β) καπνά «light air cured» του τύπου Burley, περιλαμβανομένων και των υβριδίων του Burley: τα καπνά που έχουν αποξηρανθεί με ρεύμα θερμού αέρα σε κανονικές ατμοσφαιρικές συνθήκες και τα οποία δεν έχουν απορροφήσει την οσμή από τις αναθυμιάσεις στην περίπτωση που έχουν υποβληθεί σε συμπληρωματική θέρμανση ή ρεύμα αέρα. Το χρώμα των φύλλων κανονικά κυμαίνεται από ανοικτό καστανό ως κοκκινωπό. Άλλα χρώματα και συνδυασμοί χρωμάτων προκύπτουν συχνά από διαφορές στην ωριμότητα ή στις τεχνικές καλλιέργειας και αποξήρανσης·
- γ) καπνά «light air cured» του τύπου Maryland, τα καπνά που έχουν αποξηρανθεί με ρεύμα θερμού αέρα σε φυσικές ατμοσφαιρικές συνθήκες και τα οποία δεν έχουν απορροφήσει την οσμή από τις αναθυμιάσεις στην περίπτωση που έχουν υποβληθεί σε συμπληρωματική θέρμανση ή ρεύμα αέρα. Το χρώμα των φύλλων κανονικά κυμαίνεται από φωτεινό κίτρινο σε βαθύ κόκκινο (του κερασιού). Άλλα χρώματα και συνδυασμοί χρωμάτων προκύπτουν συχνά από διαφορές στην ωριμότητα ή στις τεχνικές καλλιέργειας και αποξήρανσης·
- δ) καπνά «fire cured», τα καπνά που έχουν αποξηρανθεί με ρεύμα θερμού αέρα, σε τεχνητές ατμοσφαιρικές συνθήκες, με χρησιμοποίηση φωτιάς από ξύλα από την οποία έχουν απορροφήσει μερικώς τις αναθυμιάσεις. Τα φύλλα των καπνών «fire cured» είναι παχύτερα από τα φύλλα των καπνών Burley, «flue cured» ή Maryland στα αντίστοιχα «χέρια συλλογής». Τα χρώματα των φύλλων κανονικά κυμαίνονται από καστανοκίτρινο σε πολύ βαθύ καστανό. Άλλα χρώματα και συνδυασμοί χρωμάτων προκύπτουν συχνά από διαφορές στην ωριμότητα ή στις τεχνικές καλλιέργειας και αποξήρανσης.

Τα καπνά «sun cured» αποξηραίνονται στην ύπαιθρο με την εκμετάλλευση της ηλιακής θερμότητας και υπό συνθήκες άμεσης ηλιακής ακτινοβολίας.

Δεν υπάγονται στην παρούσα κλάση κυρίως τα ζωντανά φυτά καπνού (κλάση 0602).

2401 30 00

Απορρίμματα καπνού

Εκτός από τα απορρίμματα καπνού που αναφέρονται στις επεξηγηματικές σημειώσεις του ΕΣ, κλάση 2401, αριθμός 2, στην παρούσα διάκριση υπάγονται κυρίως:

1. τα απορρίμματα που προέρχονται από την επεξεργασία των φύλλων καπνού και τα οποία είναι γνωστά στο εμπόριο με τις ονομασίες Kirinti, broquelins, scaps κ.λπ. Τα προϊόντα αυτά περιέχουν συνήθως προσμειξεις ή ξένα σώματα, όπως σκόνες, φυτικά κατάλοιπα, υφαντικές ίνες κ.λπ. Μερικές φορές τα εν λόγω απορρίμματα υποβάλλονται σε αποκονίωση με κοσκίνισμα·
2. τα κατάλοιπα φύλλων καπνού που είναι γνωστά στο εμπόριο με την ονομασία siftings και τα οποία παίρνονται με κοσκίνισμα των προαναφερθέντων απορριμμάτων·
3. τα απορρίμματα τα προερχόμενα από την κατασκευή πούρων, τα οποία είναι γνωστά με την ονομασία (coupires) και αποτελούνται από τεμάχια ή αποκόμματα φύλλων·
4. οι σκόνες που παίρνονται με το κοσκίνισμα των προαναφερθέντων απορριμμάτων.

Αντίθετα, δεν υπάγονται στην παρούσα διάκριση, π.χ. τα απορρίμματα καπνού που συσκευάζονται προς πώληση ως καπνός για κάπνισμα, για μάσημα ή για εισπνοή (πρέζα) ή ως σκόνη καπνού, ούτε τα απορρίμματα που έχουν υποβληθεί σε κατεργασία με στόχο την εν συνεχεία χρησιμοποίησή τους ως καπνού για κάπνισμα, για μάσημα ή εισπνοή (πρέζα) ή ως σκόνης καπνού (κλάση 2403).

2402 Πούρα (στα οποία περιλαμβάνονται και εκείνα με κομμένα τα άκρα), πουράκια και τσιγάρα, από καπνό ή υποκατάστατα του καπνού

2402 10 00 Πούρα (στα οποία περιλαμβάνονται και εκείνα με κομμένα τα άκρα) και πουράκια, που περιέχουν καπνό

Τα πούρα (περιλαμβανομένων και όσων έχουν κομμένα άκρα) και τα πουράκια είναι προϊόντα καπνού, κυλινδρικού σχήματος και έτοιμα για κάπνισμα· τα προϊόντα αυτά:

1. αποτελούνται εξ ολοκλήρου από φυσικό καπνό· ή
2. έχουν εξωτερικό περίβλημα από φυσικό καπνό· ή
3. έχουν κοπανισμένο μείγμα καπνού και ένα εξωτερικό περιτύλιγμα στο σύνθηδες χρώμα του πούρου που καλύπτει πλήρως το προϊόν και όπου χρειάζεται και το φίλτρο, εκτός από το ακροστόμιο καλαμάκι, και ένα υποπερίβλημα, όσον αφορά τα πούρα με ακροστόμιο καλαμάκι, και τα δύο από ανασχηματισμένο καπνό της κλάσης 2403 91 00, όπου το βάρος της μονάδας, μη περιλαμβανομένου του φίλτρου ή του τμήματος που εισέρχεται στο στόμα, δεν είναι μικρότερο από 1,2 γραμμάρια και όπου το περιτύλιγμα προσαρμόζεται σε σπειροειδές σχήμα με οξεία γωνία τουλάχιστον 30° στον άξονα κατά μήκος των κυλινδρικών· ή
4. έχουν κοπανισμένο μείγμα καπνού και ένα εξωτερικό περιτύλιγμα στο σύνθηδες χρώμα του πούρου, από ανασχηματισμένο καπνό της κλάσης 2403 91 00, που καλύπτει πλήρως το προϊόν και όπου χρειάζεται και το φίλτρο, εκτός από το ακροστόμιο καλαμάκι όσον αφορά τα πούρα με ακροστόμιο καλαμάκι, όπου το βάρος της μονάδας, μη περιλαμβανομένου του φίλτρου ή του τμήματος που εισέρχεται στο στόμα, δεν είναι μικρότερο από 2,3 γραμμάρια και όπου η περίμετρος σε πάνω από το ένα τρίτο τουλάχιστον του μήκους δεν είναι μικρότερη από 34 mm.

Υπάγονται επίσης στην παρούσα διάκριση τα προϊόντα που φέρουν εξωτερικό περίβλημα από φυσικό ή ομογενοποιημένο καπνό, καθώς και τα προϊόντα που φέρουν ένα εξωτερικό περίβλημα και ένα δεύτερο περίβλημα από ομογενοποιημένο καπνό και τα οποία αποτελούνται εν μέρει από ουσίες άσχετες προς τον καπνό, πληρούν όμως, κατά τα άλλα, τις παραπάνω προϋποθέσεις.

2402 20 10 και 2402 20 90 Τσιγάρα που περιέχουν καπνό

Τα τσιγάρα αποτελούνται από καπνό σε μορφή κυλινδρικών· είναι κατάλληλα για κάπνισμα ως έχουν και δεν πρέπει να θεωρούνται ως πούρα ή πουράκια (βλέπε τις επεξηγηματικές σημειώσεις της διάκρισης 2402 10 00).

Υπάγονται επίσης στις διακρίσεις αυτές τα προϊόντα που αποτελούνται εν μέρει από ουσίες άλλες από τον καπνό και ανταποκρίνονται στον ανωτέρω ορισμό.

Αποκλείονται από τις διακρίσεις αυτές τα προϊόντα που αποτελούνται αποκλειστικά από ουσίες άλλες από τον καπνό (διακρίσεις 2402 90 00 ή, εάν προορίζονται για ιατρικές χρήσεις, κεφάλαιο 30).

2402 90 00 Άλλα

Υπάγονται στη διάκριση αυτή τα πούρα, πουράκια και τσιγάρα που αποτελούνται αποκλειστικά από υποκατάστατα του καπνού, όπως τα τσιγάρα που κατασκευάζονται από φύλλα μιας ποικιλίας μαρουλιού, ειδικά παρασκευασμένα, και που δεν περιέχουν ούτε καπνό ούτε νικοτίνη.

2403 Άλλα καπνά και υποκατάστατα του καπνού, που έχουν βιομηχανοποιηθεί. Καπνά «ομογενοποιημένα» ή «ανασχηματισμένα». Εκχυλίσματα και βάμματα καπνού

2403 10 10 και 2403 10 90 Καπνός για κάπνισμα, έστω και αν περιέχει υποκατάστατα του καπνού σε οποιαδήποτε αναλογία

Ο καπνός για κάπνισμα είναι καπνός κομμένος ή τεμαχισμένος κατ' άλλο τρόπο, στριμμένος ή πιεσμένος σε πλάκες, ο οποίος είναι κατάλληλος για κάπνισμα χωρίς να χρειάζεται προηγούμενος άλλη βιομηχανική κατεργασία.

Τα απορρίμματα καπνού θεωρούνται ως καπνός για κάπνισμα, όταν είναι συσκευασμένα για τη λιανική πώληση, είναι κατάλληλα για κάπνισμα και δεν κατατάσσονται ως πούρα, πουράκια ή τσιγάρα (βλέπε τις επεξηγηματικές σημειώσεις των διακρίσεων 2402 10 00, 2402 20 10 και 2402 20 90).

Υπάγονται επίσης στις παρούσες διακρίσεις τα προϊόντα που αποτελούνται αποκλειστικά ή εν μέρει από ουσίες άλλες από τον καπνό και ανταποκρίνονται στον ανωτέρω ορισμό. Αντίθετα, αποκλείονται τα προϊόντα που αποτελούνται αποκλειστικά από ουσίες άλλες από τον καπνό και προορίζονται για ιατρικές χρήσεις (κεφάλαιο 30).

Υπάγεται επίσης στις διακρίσεις αυτές ο κομμένος καπνός (cut cigarette rag), οριστικό μείγμα καπνού που χρησιμοποιείται για την κατασκευή τσιγάρων.

2403 91 00**Καπνά «ομογενοποιημένα» ή «ανασηματισμένα»**

Βλέπε τις επεξηγηματικές σημειώσεις του ΕΣ, κλάση 2403, πρώτη παράγραφος, αριθμός 6.

2403 99 10**Καπνός για μάσημα και καπνός για εισπνοή (ταμπάκος)**

Ο καπνός για μάσημα είναι καπνός που παρουσιάζεται σε κυλίνδρους, σε ράβδους, σε λωρίδες, σε κύβους ή σε πλάκες, ειδικά παρασκευασμένος για μάσημα αλλά όχι για κάπνισμα, και είναι συσκευασμένος για τη λιανική πώληση.

Ο καπνός για εισπνοή (πρέζα) είναι καπνός σε σκόνη ή σε σπόρους ειδικά παρασκευασμένος για αναρρόφηση αλλά όχι για κάπνισμα.

Υπάγονται στη διάκριση αυτή τα προϊόντα που αποτελούνται εν μέρει από ουσίες άλλες από τον καπνό και πληρούν τις ανωτέρω οριζόμενες προϋποθέσεις.

2403 99 90**Άλλα**

Υπάγονται κυρίως στην παρούσα διάκριση:

1. τα εκχυλίσματα και βάμματα καπνού που αναφέρονται στις επεξηγηματικές σημειώσεις του ΕΣ, κλάση 2403, πρώτη παράγραφος, αριθμός 7·
2. η σκόνη καπνού·
3. οι καπνοί Βραζιλίας, στριμμένοι, που έχουν υποστεί ύγραση και ζύμωση, συμπιεσμένοι σε δέματα και συσκευασμένοι σε δέματα (mangotes)·
4. ο διογκωμένος καπνός.

ΤΜΗΜΑ V

ΠΡΟΪΟΝΤΑ ΟΡΥΚΤΑ

ΚΕΦΑΛΑΙΟ 25

ΑΛΑΤΙ, ΘΕΙΟ, ΓΑΙΕΣ ΚΑΙ ΠΕΤΡΕΣ, ΓΥΨΟΣ, ΑΣΒΕΣΤΗΣ ΚΑΙ ΤΣΙΜΕΝΤΑ

- Σημείωση 1** Η επίπλευση αποσκοπεί στον αποχωρισμό του ωφέλιμου στοιχείου από το σύνδρομο ορυκτό. Πράγματι, με τη μέθοδο αυτή το ωφέλιμο στοιχείο συγκεντρώνεται στην επιφάνεια του νερού μέσα στο οποίο έχει εμβαπτισθεί, ενώ το σύνδρομο ορυκτό καθίζανει στον πυθμένα.
- 2501 00** **Αλάτι (στο οποίο περιλαμβάνεται και το επιτραπέζιο και το μετουσιωμένο αλάτι) και χλωριούχο νάτριο καθαρό, έστω και σε υδατικό διάλυμα ή με προσθήκη αντισυσσωματικών ουσιών ή ουσιών που εξασφαλίζουν καλή ρευστότητα. Θαλασσινό νερό**
- 2501 00 31** **Που προορίζονται για χημική μεταποίηση (διαχωρισμός Na από Cl) για την παραγωγή άλλων προϊόντων**
Στη διάκριση αυτή υπάγονται κυρίως, και εφόσον πληρούνται οι όροι που καθορίζουν οι αρμόδιες αρχές, το αλάτι, έστω και μετουσιωμένο, που προορίζεται για την παρασκευή υδροχλωρικού οξέος, χλωρίου, χλωριούχου ασβεστίου, νιτρικού νατρίου, υποχλωριώδους νατρίου, θεικών αλάτων, ανθρακικών αλάτων, υδροξειδίου του νατρίου, χλωρικού και υπερχλωρικού νατρίου, καθώς επίσης και μεταλλικού νατρίου.
- 2501 00 51** **Μετουσιωμένα ή που προορίζονται για άλλες βιομηχανικές χρήσεις (στις οποίες περιλαμβάνεται και ο εξευγενισμός), με εξαίρεση τη διατήρηση ή την παρασκευή προϊόντων που προορίζονται για τη διατροφή των ανθρώπων ή των ζώων**
Η διάκριση αυτή περιλαμβάνει, εφόσον πληρούνται οι όροι που καθορίζουν οι αρμόδιες αρχές:
1. το μετουσιωμένο αλάτι ανεξαρτήτως του προορισμού του, με εξαίρεση το μετουσιωμένο αλάτι της διάκρισης 2501 00 31·
2. το αλάτι που προορίζεται για εξευγενισμό. Ως εξευγενισμός νοείται αποκλειστικά ο καθαρισμός που γίνεται με διαδικασίες οι οποίες συνεπάγονται διάλυση του αλατιού·
3. το αλάτι που προορίζεται για βιομηχανικές χρήσεις εκτός από το χημικό μετασχηματισμό, τη διατήρηση ή την παρασκευή προϊόντων που προορίζονται για τη διατροφή των ανθρώπων ή των ζώων. Θεωρείται ως βιομηχανικής χρήσης το αλάτι που προορίζεται να χρησιμοποιηθεί σε εργοστάσιο ως πρώτη ή βοηθητική ύλη σε κύκλο βιομηχανικής παραγωγής (π.χ. στη μεταλλουργία, τη βαφική, τη βυρσοδεψία, τη σαπυνοποιία, την ψυκτική βιομηχανία και την κεραμική).
Σημειώνεται ότι το αλάτι (εκτός από το μετουσιωμένο) που διασκορπίζεται στους δρόμους για το λιώσιμο του χιονιού, υπάγεται στη διάκριση 2501 00 99.
- 2501 00 91** **Αλάτι κατάλληλο για την ανθρώπινη διατροφή**
Το αλάτι που είναι κατάλληλο για την ανθρώπινη διατροφή είναι μη μετουσιωμένο και μπορεί να χρησιμοποιηθεί για μαγειρική ή επιτραπέζια χρήση και στη βιομηχανία καρύκευσης ή διατήρησης προϊόντων που προορίζονται για τη διατροφή του ανθρώπου. Είναι γενικά, αλάτι μεγάλης καθαρότητας και ομοιόμορφου άσπρου χρώματος.
- 2501 00 99** **Άλλα**
Η διάκριση αυτή περιλαμβάνει π.χ. το μη μετουσιωμένο αλάτι, το οποίο διασκορπίζεται στους δρόμους για το λιώσιμο του χιονιού, καθώς και το αλάτι που χρησιμοποιείται για τη διατροφή ζώων (π.χ. συσσωματωμένο σε πέτρες για να γλείφεται από τα ζώα).
- 2503 00** **Θείο κάθε είδους, με εξαίρεση αυτό που παράγεται με εξαχνωση, με κατακρήμνιση και το κολλοειδές**
- 2503 00 10** **Θείο ακατέργαστο και θείο μη εξευγενισμένο**
Στη διάκριση αυτή υπάγονται τα διάφορα είδη θείου που αναφέρονται στις επεξηγηματικές σημειώσεις του ΕΣ, κλάση 2503, πρώτη παράγραφος, αριθμοί 1 έως 4. Τα εν λόγω είδη θείου παρουσιάζονται συνήθως με μορφή κύβων, τεμαχίων ή σκόνης.

- 2503 00 90** **Άλλα**
 Η διάκριση αυτή περιλαμβάνει τα διάφορα είδη θείου που αναφέρονται στις επεξηγηματικές σημειώσεις του ΕΣ, κλάση 2503, πρώτη παράγραφος, αριθμοί 5 έως 7. Τα εν λόγω είδη θείου παρουσιάζονται γενικά με τη μορφή ράβδων ή μικρών χελωνών (πλακούντων) (εξευγενισμένο θείο) ή ακόμη και με μορφή σκόνης (θείο κοσκινισμένο, θείο λιχνισμένο, θείο λεπτότατα λειοτριβημένο — Micronis).
- 2508** **Άλλες άργιλοι (με εξαίρεση τις εκτονωμένες αργίλους της κλάσης 6806), ανδαλουσίτης, κυανίτης, σιλμανίτης, έστω και πυρωμένοι. Μουλλίτης. Χώματα που παίρνονται ύστερα από άλεσμα των θραυσμάτων των ψημένων πυρίμαχων πλίνθων ή των ψημένων μειγμάτων αργίλου και άλλων πυρίμαχων υλών, καθώς και όσα αποτελούνται από χώματα χαλαζιακά, που περιέχουν άργιλο αλεσμένη, ή από μείγματα αργίλου και χαλαζία αλεσμένου**
- 2508 10 00** **Μπεντονίτης**
 Βλέπε τις επεξηγηματικές σημειώσεις του ΕΣ, κλάση 2508, τρίτη παράγραφος, αριθμός 1.
 Οι φυσικοί μπεντονίτες έχουν συνήθως ένα PH μεταξύ 6 και 9,5 (σε υδατικό εναιώρημα 5 % και μετά παραμονή μίας ώρας) και περιεκτικότητα σε ανθρακικό νάτριο κάτω του 2 %. Η συνολική περιεκτικότητά τους σε ανταλλάξιμο νάτριο και ασβέστιο δεν υπερβαίνει τα 80 meq/100 g. Είναι δύο τύπων: χαμηλής διογκώσεως ασβεστίου και υψηλής διογκώσεως νατρίου (βαθμός διογκώσεως κάτω των 7 ml/g ή μεγαλύτερος των 12 ml/g).
 Μερικοί φυσικοί μπεντονίτες μπορεί να έχουν χαρακτηριστικά, τα οποία διαφέρουν από αυτές τις τιμές. Όπου αυτό συμβαίνει για πολλά από τα χαρακτηριστικά ο μπεντονίτης γενικώς θεωρείται ότι είναι ενεργοποιημένος.
 Ενεργοποιημένοι μπεντονίτες γενικώς κατατάσσονται στον κωδικό της διάκρισης 3802 90 00.
- 2511** **Θεικό βάριο φυσικό (βαριτίνη). Ανθρακικό βάριο φυσικό (βιδερίτης), έστω και πυρωμένο, με εξαίρεση το οξείδιο του βαρίου της κλάσης 2816**
- 2511 10 00** **Θεικό βάριο φυσικό (βαριτίνη)**
 Η βαριτίνη φέρει, σε μικρότερο ή μεγαλύτερο βαθμό, προσμείξεις οξειδίου του σιδήρου, τριοξειδίου του αργιλίου, ανθρακικού νατρίου και διοξειδίου του πυριτίου. Επειδή στο εμπόριο ζητείται συνήθως το άσπρου χρώματος προϊόν, η βαριτίνη θρυμματίζεται, υφίσταται δηλαδή για να απομακρυνθούν τα χρωματιστά στοιχεία, που συνήθως είναι κιτρινωπά, κονιοποιείται και, τέλος, εξευγενίζεται με υγρή άλεση.
- 2511 20 00** **Ανθρακικό βάριο φυσικό (βιδερίτης)**
 Ο βιδερίτης παρουσιάζεται με μορφή ορθορομβικών κρυστάλλων ή κιτρινωπών μαζών αδιάλυτων στο νερό.
- 2513** **Ελαφρόπετρα. Σμύριδα. Κορούνδιο φυσικό, γρανίτης φυσικός και άλλες φυσικές λειαντικές ύλες, έστω και θερμικά επεξεργασμένες**
- 2513 20 00** **Σμύριδα. Κορούνδιο φυσικό, γρανίτης φυσικός και άλλες φυσικές λειαντικές ύλες**
 Ο όρος «άλλες φυσικές λειαντικές ύλες» κατά την έννοια της διάκρισης αυτής, υποδηλώνει παραδείγματος χάρι, την τριπολίτιδα γη που δεν προέρχεται από διάτομα, η οποία έχει χρώμα γκριζο σταχτί και χρησιμοποιείται ως μαλακό λειαντικό ή ως στιλβωτικό.
- 2516** **Γρανίτης, πορφυρίτης, βασάλτης, ψαμμίτης και άλλες πέτρες για πελέκημα ή χτίσιμο, έστω και χοντρικά κατεργασμένα ή απλά κομμένα, με πριόνι ή άλλο τρόπο σε όγκους ή πλάκες σχήματος τετραγώνου ή ορθογωνίου**
 Όταν οι απλώς κομμένες σε τεμάχια πέτρες δεν έχουν ομοιόμορφο πάχος, η κατάταξή τους γίνεται με βάση το μεγαλύτερο πάχος.
- 2516 11 00** **Ακατέργαστος ή χοντρικά κατεργασμένος**
 Οι επεξηγηματικές σημειώσεις της διάκρισης 2515 11 του ΕΣ εφαρμόζονται αναλογικά.
- 2516 12 00** **Απλά κομμένος, με πριόνι ή άλλο τρόπο, σε όγκους ή πλάκες σχήματος τετραγώνου ή ορθογωνίου**
 Οι επεξηγηματικές σημειώσεις της διάκρισης 2515 12 του ΕΣ εφαρμόζονται αναλογικά.

- 2516 90 00 Άλλες πέτρες για πελέκημα ή χτίσιμο**
 Η διάκριση αυτή περιλαμβάνει:
1. σκληρές πέτρες όπως πορφυρίτης, σενίτης, λάβα, βασάλτης, γνεύσιος, τραχίτης, διαβάσης, διορίτης, φωνόλιθος, λιπαρίτης, γάβρος, λαβραδορίτης και περιδοτίτης.
 2. τους ασβεστόλιθους για πελέκημα ή χτίσιμο που δεν υπάγονται στην κλάση 2515, αυτούς δηλαδή, που έχουν πυκνότητα εμφανώς μικρότερη από 2,5 και είναι ακατέργαστοι, χονδρικά κατεργασμένοι ή απλώς κομμένοι, με πριόνι ή άλλο τρόπο, σε όγκους ή σε πλάκες τετραγώνου ή ορθογώνιου σχήματος και κάθε πάχους.
 3. το σερπεντίνη ή οφίτη, ακατέργαστο, χονδρικά κατεργασμένο ή απλώς κομμένο, με πριόνι ή άλλο τρόπο, σε όγκους ή σε πλάκες τετραγώνου ή ορθογώνιου σχήματος και κάθε πάχους.
- 2518 Δολομίτης, έστω και φρυγμένος ή πυρωμένος, στον οποίο περιλαμβάνεται και δολομίτης χοντρικά επεξεργασμένος ή απλά κομμένος, με πριόνι ή άλλο τρόπο, σε όγκους ή πλάκες σχήματος τετραγώνου ή ορθογώνιου. Δολομίτης φρυγμένος και χοντροαλεσμένος, αναμειγμένος με πίσσα ή άλλες συνδετικές ύλες**
- 2518 10 00 Δολομίτης ούτε πυρωμένος ούτε φρυγμένος, με την ονομασία «ωμός»**
 Ο ωμός δολομίτης είναι φυσικό διπλό ανθρακικό άλας του ασβεστίου και του μαγνησίου. Εξακολουθεί να κατατάσσεται στην παρούσα διάκριση ακόμη και όταν έχει υποστεί ελαφρά θερμική επεξεργασία η οποία δεν μεταβάλλει τη χημική του σύνθεση.
 Η διάκριση αυτή περιλαμβάνει τον ωμό δολομίτη, σε ακατέργαστη κατάσταση, χονδρικά επεξεργασμένο (χονδρικά τετραγωνισμένο) ή απλώς κομμένο, με πριόνι ή άλλο τρόπο, σε όγκους ή πλάκες τετραγώνου ή ορθογώνιου σχήματος.
- 2518 20 00 Δολομίτης πυρωμένος ή φρυγμένος**
 Ο όρος «δολομίτης πυρωμένος ή φρυγμένος» υποδηλώνει το δολομίτη που έχει υποβληθεί σε εντονότερη θερμική επεξεργασία (περίπου 1 500 °C ή περισσότερο για το φρυγμένο και περίπου 800 °C για τον πυρωμένο δολομίτη) η οποία μεταβάλλει τη χημική του σύνθεση λόγω έκλυσης διοξειδίου του άνθρακα.
- 2519 Ανθρακικό μαγνήσιο φυσικό (μαγνησίτης). Μαγνησία που αποκτήθηκε με τήξη με ηλεκτρισμό. Μαγνησία πυρωμένη αδρανής (φρυγμένη), έστω και αν περιέχει ελάχιστες ποσότητες άλλων οξειδίων που προστέθηκαν πριν από τη φρύξη. Άλλο οξείδιο του μαγνησίου έστω και καθαρό**
- 2519 90 10 Οξείδιο του μαγνησίου, άλλο από το πυρωμένο φυσικό ανθρακικό μαγνήσιο (μαγνησίτη)**
 Η διάκριση αυτή περιλαμβάνει κυρίως:
1. το οξείδιο του μαγνησίου που λαμβάνεται με πύρωση του υδροξειδίου του μαγνησίου ή του ανθρακικού μαγνησίου (που λαμβάνεται με κατακρήμνιση) και το οποίο χρησιμοποιείται κυρίως στη φαρμακευτική: πρόκειται για μια άσπρη σκόνη με καθαρότητα 98 % ή μεγαλύτερη.
 2. το οξείδιο του μαγνησίου, που έχει ληφθεί με τήξη από μαγνησίτη, ο οποίος έχει προηγουμένως πυρωθεί σε θερμοκρασίες 1 400 ως 1 800 °C· η μαγνησία που λαμβάνεται με τον τρόπο αυτό τήκεται σε κάμινο ηλεκτρικού τόξου σε θερμοκρασίες 2 800 ως 3 000 °C και μετά από ψύξη λαμβάνεται ένα κρυσταλλικό προϊόν, που αποτελείται σχεδόν αποκλειστικώς από οξείδιο του μαγνησίου (τηγμένη μαγνησία). Αυτό είναι εξαιρετικώς καθαρό (τουλάχιστον 95 %) και συνίσταται από κρυστάλλους υαλώδους μορφής.
 3. το οξείδιο του μαγνησίου που προέρχεται από το θαλασσινό νερό και λαμβάνεται με πύρωση του υδροξειδίου του μαγνησίου του λαμβανόμενου με κατακρήμνιση από το θαλασσινό νερό· η καθαρότητα του προϊόντος αυτού κυμαίνεται γενικά μεταξύ 91 και 98 % ενώ η χαρακτηριστική ακαθαρσία που περιέχει είναι το βόριο και μάλιστα σε ποσότητα μεγαλύτερη από την περιεχόμενη στην πυρωμένη αδρανή μαγνησία (φρυγμένη) (περίπου 100 ppm έναντι περίπου 40 ppm).

- 2520** **Γύψος. Ανυδρίτης. Γύψος ψημένος, έστω και χρωματισμένος ή αναμειγμένος με μικρές ποσότητες ουσιών με σκοπό την επιτάχυνση ή επιβράδυνση του πήξιμάτος του**
- 2520 20 00** **Γύψος ψημένος**
Η διάκριση αυτή περιλαμβάνει γύψος οικοδομών.
Ο γύψος οικοδομών παρασκευάζεται από ακατέργαστο γύψο (γυψόλιθο ή άλλες πρώτες ύλες που περιέχουν γύψο, όπως π.χ. υποπροϊόντα της χημικής βιομηχανίας), μέσω κατάλληλων μεθόδων προπαρασκευής και θερμικής επεξεργασίας. Κατά τη διάρκεια της επεξεργασίας προστίθενται ουσίες, οι οποίες προσδίδουν ιδιαίτερες ιδιότητες στο γύψο. Οι ουσίες αυτές είναι τα λεγόμενα στερεωτικά μέσα, τα οποία επιτρέπουν να τροποποιούνται κατά βούληση οι ιδιότητες του γύψου, όπως π.χ. η συνεκτικότητα ή η πρόσφυση του, καθώς επίσης και οι επιβραδυντές ή επιταχυντές της πήξης.
Ο γύψος οικοδομών χρησιμοποιείται π.χ. σαν στόκος, για την επικάλυψη τοίχων και οροφών, κατά την κατασκευή δομικών πλακών ή άλλων δομικών στοιχείων ή κατά την τοποθέτηση πλακιδίων (αρμολόγηση).
- 2523** **Τσιμέντα υδραυλικά (στα οποία περιλαμβάνονται και εκείνα που δεν είναι σε σκόνη, με την ονομασία «clinkers»), έστω και χρωματισμένα**
- 2523 90 00** **Άλλα υδραυλικά τσιμέντα**
Η διάκριση αυτή περιλαμβάνει:
1. τα τσιμέντα υψικαμίνων περιέχουν κατά βάρος τουλάχιστον 20 % τσιμέντο Portland και 36 έως 80 % σκουριές υψικαμίνων, καθώς επίσης και το πολύ 5 % άλλα συστατικά του τσιμέντου·
2. τα τσιμέντα από ηφαιστειογενείς σκόνες περιέχουν κατά βάρος τουλάχιστον 60 % τσιμέντο Portland, το πολύ 40 % φυσικές ηφαιστειογενείς σκόνες και ιπτάμενη τέφρα, καθώς και το πολύ 5 % άλλα συστατικά του τσιμέντου.
Για τον όρο «σκόνες ηφαιστειογενείς» βλέπε τις επεξηγηματικές σημειώσεις του ΕΣ κλάση 2530 μέρος Δ, παράγραφος 7.
Η ιπτάμενη τέφρα είναι μια λεπτή ελαφρά σκόνη, η οποία λαμβάνεται με αποκονίωση των κωνιδών μορίων των αερίων καύσης των λεβήτων που τροφοδοτούνται με κονιοποιημένο άνθρακα. Έχει χρώμα γκρι έως μαύρο.
- 2524** **Αμίαντος (asbeste)**
- 2524 10 00** **Κροκιδόλιθος**
Βλέπε τις επεξηγηματικές σημειώσεις του ΕΣ, κλάση 2524, παράγραφος 2.
- 2526** **Στεατίτης φυσικός, έστω και χονδρικά κατεργασμένος ή απλά κομμένος, με πριόνι ή άλλο τρόπο, σε όγκους ή πλάκες σχήματος τετραγώνου ή ορθογώνιου. Τάλκης**
- 2526 20 00** **Θρυμματισμένα ή σε σκόνη**
Δεν περιλαμβάνεται στην παρούσα διάκριση η σκόνη τάλκη (ταλκ) που διατίθεται ως καλλυντικό σε συσκευασίες λιανικής πώλησης (κλάση 3304).
- 2528** **Άλατα βορικά φυσικά και τα εμπλουτισμένα αυτών (πυρωμένα ή μη), με εξαίρεση τα βορικά άλατα που εξαγονται από τα φυσικά διαλύματα αλάτων. Βορικό οξύ φυσικό, που περιέχει μέχρι 85 % H₃BO₃επί ξηρού προϊόντος**
- 2528 10 00** **Βορικά άλατα του νατρίου, φυσικά και τα συμπυκνώματά τους (έστω και πυρωμένα)**
Η διάκριση αυτή περιλαμβάνει κυρίως τον κερνίτη και το τίνκαλ, που ονομάζονται επίσης και φυσικοί βόρακες.
Δεν περιλαμβάνει όμως το βορικό νάτριο (βόρακας εξευγενισμένος) που λαμβάνεται με χημική επεξεργασία του κερνίτη ή του τίνκαλ, ούτε τα βορικά άλατα του νατρίου που προέρχονται από την εξάτμιση των υδάτων ορισμένων αλυρών λιμνών (κλάση 2840).

2528 90 00**Άλλα**

Η διάκριση αυτή περιλαμβάνει κυρίως:

1. τον πανδερμίτη και τον πρικέιτη, που είναι βορικά άλατα του ασβεστίου·
2. το βορακίτη, που είναι χλωροβορικό άλας του μαγνησίου·
3. το φυσικό βορικό οξύ, που λαμβάνεται με εξάτμιση των υδάτων συμπύκνωσης των φυσικών ατμών που εκλύονται από το έδαφος ορισμένων περιοχών (Soffioni Ιταλίας), ή των υδάτων που αντλούνται από υπόγειες πηγές των περιοχών αυτών, αρκεί να περιέχει έως 85 % H_3BO_3 επί ξηρού προϊόντος. Αντίθετα το βορικό οξύ που περιέχει πάνω από 85 % H_3BO_3 επί ξηρού προϊόντος, υπάγεται στην κλάση 2810 00.

2530**Ορυκτές ύλες που δεν κατονομάζονται ούτε περιλαμβάνονται αλλού****2530 10 00****Βερμικουλίτης, περλίτης και χλωρίτες, μη εκτονωμένοι**

Βλέπε τις επεξηγηματικές σημειώσεις του ΕΣ, κλάση 2530, μέρος Δ, παράγραφος 3.

2530 90 00**Άλλα**

Βλέπε τις επεξηγηματικές σημειώσεις του ΕΣ, κλάση 2530 μέρη Α, Β, Γ και Δ (εξαιρείται στο μέρος Δ, η παράγραφος 3).

ΚΕΦΑΛΑΙΟ 26

ΜΕΤΑΛΛΕΥΜΑΤΑ, ΣΚΟΥΡΙΕΣ ΚΑΙ ΤΕΦΡΕΣ

2620 Σκουριές, τέφρες και υπολείμματα (άλλα από εκείνα που προέρχονται από την κατεργασία του χυτοσιδήρου, του σιδήρου ή του χάλυβα), που περιέχουν μέταλλα, αρσενικό ή τις ενώσεις τους

2620 11 00 Συμπήγματα γαλβανισμού

Διακρίνουμε:

1. τα βαριά συμπήγματα γαλβανισμού, τα οποία είναι μεταλλικά προϊόντα ποικίλης και μη ομογενούς σύνθεσης, λιγότερο εύτηκτα και περισσότερο πυκνά από τον ψευδάργυρο, και τα οποία κατακάθονται στον πυθμένα του λουτρού υγρού ψευδαργύρου κατά την επιψευδαργύρωση, με εμβάπτιση σε θερμή κατάσταση, χαλύβδινων ελασμάτων, σύρματος, σωλήνων κ.λπ.

Τα συμπήγματα αυτά αποσύρονται από το λουτρό εμβάπτισης σε «πολτώδη» κατάσταση και χυτεύονται με τη μορφή φύλλων ή πλακών (χελωνών), η εξωτερική επιφάνεια των οποίων μπορεί να είναι τραχιά ή ακόμη και σπογγώδης.

Η κατά βάρος περιεκτικότητά τους σε σίδηρο κυμαίνεται από 2 έως 5 %, ενώ η περιεκτικότητά τους σε ψευδάργυρο ανέρχεται από 92 έως 94 % κατά βάρος. Αντίθετα, η περιεκτικότητά τους σε αργίλιο είναι γενικά χαμηλή: δεν υπερβαίνει το 0,2 έως 0,3 % κατά βάρος.

2. τα ελαφρά συμπήγματα γαλβανισμού ή «συμπήγματα επιφάνειας» τα οποία είναι μεταλλικά προϊόντα που παράγονται κατά το ξάφρισμα των λουτρών συνεχούς γαλβανισμού με τη μέθοδο Senzimir, και δεν περιέχουν συλλιπάσματα.

Τα συμπήγματα αυτά, λιγότερο πυκνά από τον ψευδάργυρο, επιπλέουν στην επιφάνεια των λουτρών. Αποσυρόμενα από τα λουτρά αυτά σε πολτώδη κατάσταση και χυτεύονται με τη μορφή χελωνών, εμφανίζουν εξωτερική όψη λιγότερο ανώμαλη από εκείνη των προηγούμενων.

Η περιεκτικότητά τους σε σίδηρο είναι πολύ πιο χαμηλή: γενικά είναι κατώτερη του 0,5 % κατά βάρος. Αντίθετα, η περιεκτικότητά τους σε αργίλιο είναι μεγαλύτερη (1 έως 2 % κατά βάρος), ενώ η περιεκτικότητά τους σε ψευδάργυρο είναι της τάξης του 98 % κατά βάρος.

Τα συμπήγματα αυτά δεν πρέπει να συγχέονται με τα κράματα ψευδαργύρου (κλάση 7901): τα κράματα αυτά έχουν συνήθως κατά βάρος περιεκτικότητα σε αργίλιο 3 έως 5 %, ενώ μπορούν να περιέχουν και χαλκό σε ποσοστό που δεν υπερβαίνει το 3 % κατά βάρος. Τα κράματα αυτά όμως ανταποκρίνονται σε καθορισμένες τεχνικές προδιαγραφές, ενώ αντίθετα η σύσταση των συμπηγμάτων ψευδαργύρου δεν επιτρέπει την επωφελή χρησιμοποίησή τους παρά μόνο για μεταλλουργικό ή χημικό μετασχηματισμό.

2620 19 00

Άλλα

Η διάκριση αυτή περιλαμβάνει κυρίως:

1. τα συμπήγματα εξευγενισμού, τα οποία λαμβάνονται από τον πυθμένα των λουτρών εξευγενισμού του ακατέργαστου ψευδαργύρου και τα οποία περιέχουν μόλυβδο σε ποσοστό 4 έως 8 % κατά βάρος και σίδηρο σε ποσοστό έως 6 %.
2. τις σκουριές και τέφρες ψευδαργύρου, που αποτελούνται από ψευδάργυρο (65 έως 70 % κατά βάρος) και οξείδιο του ψευδαργύρου, με προσμείξεις άνθρακα και άλλων ακαθαρσιών.
3. τους αφρούς ψευδαργύρου, που αποτελούνται από μεταλλικό ψευδάργυρο, χλωριούχο ψευδάργυρο, χλωριούχο αμμώνιο, οξείδιο του ψευδαργύρου και οξείδιο του σιδήρου, και οι οποίοι λαμβάνονται από την επιφάνεια των λουτρών γαλβανισμού ή των κάδων ανάτηξης παλιού ψευδαργύρου.
4. τις λάσπες ψευδαργύρου (υπολείμματα ορισμένων βιομηχανικών μεθόδων που χρησιμοποιούν τον ψευδάργυρο ως αναγωγικό μέσο).
5. τα κατάλοιπα ψευδαργύρου (crasses), υπολείμματα που λαμβάνονται κατά την παρασκευή του οξειδίου του ψευδαργύρου από συμπήγματα ψευδαργύρου. Η περιεκτικότητά τους σε ψευδάργυρο ανέρχεται περίπου σε 60 % κατά βάρος, ενώ το υπόλοιπο αποτελείται από σίδηρο και άλλες ακαθαρσίες.
6. τα υπολείμματα οξειδίων του ψευδαργύρου που προέρχονται από την αποκονίωση των καπνών που παράγονται κατά την επανεπεξεργασία των διαφόρων μετάλλων ή κραμάτων, όπως π.χ. του ορείχαλκου. Τα εν λόγω υπολείμματα δεν πρέπει να συγχέονται:
 - με τα φαιά του ψευδαργύρου (διάκριση 3206 49 80), που είναι πολύ ακάθαρτα οξείδια του ψευδαργύρου τα οποία εμφανίζονται με τη μορφή σκόνης ομοιογενούς χρώματος και λεπτότητας και χρησιμοποιούνται ως χρωστικά,
 - με τις σκόνες του ψευδαργύρου, που λαμβάνονται από την κωνιοποίηση του λιωμένου ψευδαργύρου (διάκριση 7903 90 00), και με τις σκόνες του ψευδαργύρου που περιέχουν μεταλλικό ψευδάργυρο σε ποσοστό από 80 έως 94 % κατά βάρος, και που οι κόκκοι τους καλύπτονται από στρώμα οξειδίου του ψευδαργύρου (διάκριση 7903 10 00).

- 2620 21 00** **Ιλύς μολυβδούχου βενζίνης και ιλύς αντικροτικών μολυβδούχων ενώσεων**
Βλέπε τη σημείωση διακρίσεων 1 του παρόντος κεφαλαίου.
Βλέπε επίσης επεξηγηματικές σημειώσεις του ΕΣ, κλάση 2620, παράγραφος 2, αριθμός 10.
- 2620 60 00** **Που περιέχουν αρσενικό, υδράργυρο, θάλλιο ή μείγματά τους, των τύπων που χρησιμοποιούνται για την εξαγωγή του αρσενικού ή των μετάλλων αυτών ή για την κατεργασία των χημικών τους ενώσεων**
Βλέπε τη σημείωση διακρίσεων 2 του παρόντος κεφαλαίου.
- 2620 91 00** **Που περιέχουν αντιμόνιο, βηρύλλιο, κάδμιο, χρώμιο ή μείγματά τους**
Βλέπε τις επεξηγηματικές σημειώσεις του ΕΣ, κλάση 2620, παράγραφος 2, αριθμός 13.
- 2621** **Άλλες σκουριές και τέφρες, στις οποίες περιλαμβάνονται και οι τέφρες από φύκια. Τέφρες και υπολείμματα που προέρχονται από την αποτέφρωση των αστικών απορριμμάτων**
- 2621 10 00** **Τέφρες και υπολείμματα που προέρχονται από την αποτέφρωση των αστικών απορριμμάτων**
Βλέπε τις επεξηγηματικές σημειώσεις του ΕΣ, κλάση 2621, παράγραφος 2, αριθμός 5.

ΚΕΦΑΛΑΙΟ 27

ΟΡΥΚΤΑ ΚΑΥΣΙΜΑ, ΟΡΥΚΤΑ ΛΑΔΙΑ ΚΑΙ ΠΡΟΪΟΝΤΑ ΤΗΣ ΑΠΟΣΤΑΞΗΣ ΑΥΤΩΝ. ΑΣΦΑΛΤΩΔΕΙΣ ΥΛΕΣ. ΚΕΡΙΑ ΟΡΥΚΤΑ**Γενικές παρατηρήσεις**

Αν δεν υπάρχει αντίθετη ένδειξη, ως «μέθοδοι ASTM» θεωρούνται οι μέθοδοι που εφαρμόζονται από την αμερικανική εταιρεία δοκιμών και υλικών (American society for testing and materials), που έχουν δημοσιευθεί στην έκδοση 1976 για τους ορισμούς και τις προδιαγραφές για τα πετρελαιοειδή και τα λιπαντικά.

Σημείωση 2

Για τον καθορισμό της περιεκτικότητας σε αρωματικά συστατικά εφαρμόζονται οι ακόλουθες μέθοδοι:

- προϊόντα το τελικό σημείο απόσταξης των οποίων δεν υπερβαίνει τους 315 °C: μέθοδος ASTM D 1319-70,
- προϊόντα το τελικό σημείο απόσταξης των οποίων είναι ανώτερο των 315 °C: βλέπε παράρτημα Α των επεξηγηματικών σημειώσεων του παρόντος κεφαλαίου.

Συμπληρωματική σημείωση 5

1. Με την επιφύλαξη των διατάξεων της συμπληρωματικής σημείωσης 5 ν, διευκρινίζεται ότι η προβλεπόμενη απαλλαγή ισχύει για όλα τα προϊόντα που χρησιμοποιούνται στο πλαίσιο κάποιας καθορισμένης κατεργασίας.

Κατά συνέπεια, όταν ένα προϊόν πετρελαίου υποβάλλεται π.χ. σε αλκυλίωση ή σε πολυμερισμό, η απαλλαγή καλύπτει ακόμη και το τμήμα του προϊόντος που δεν μετασχηματίζεται (δεν αλκυλιώνεται ούτε πολυμερίζεται).

2. Στην περίπτωση κατά την οποία πριν από την «καθορισμένη κατεργασία» πρέπει να προηγηθεί κάποια προκατεργασία (βλέπε την τελευταία παράγραφο της συμπληρωματικής σημείωσης 5), πρέπει να πληρούνται απαραίτητως δύο όροι για να ισχύει η απαλλαγή:

α) το εισαγόμενο προϊόν πρέπει να υποβληθεί πράγματι σε «καθορισμένη κατεργασία» (π.χ. σε πυρόλυση)·

β) η προκατεργασία πρέπει να είναι τεχνικώς απαραίτητη προϋπόθεση της «καθορισμένης κατεργασίας».

Ως «προκατεργασίες» απαραίτητες για τα προϊόντα που προορίζονται να υποβληθούν σε «καθορισμένη κατεργασία» θεωρούνται οι εξής:

α) η αφαίρεση των αερίων (απαερίωση)·

β) η ξήρανση (αφυδάτωση)·

γ) η αφαίρεση ορισμένων ελαφρών ή βαριών προϊόντων που μπορούν να παρακωλύσουν την κατεργασία·

δ) η αφαίρεση ή ο μετασχηματισμός των μερκαπτανών (αποσκληρυνση), άλλων θειούχων ενώσεων ή άλλων ουσιών, επιβλαβών για την κατεργασία·

ε) η εξουδετέρωση·

στ) η μετάγγιση (διαχωρισμός με κατακάθιση)·

ζ) η αφαλάτωση.

Τα προϊόντα τα οποία λαμβάνονται ενδεχομένως κατά τη διάρκεια προεπεξεργασίας και δεν υποβάλλονται σε καθορισμένη κατεργασία, υπόκεινται στους τελωνειακούς δασμούς που ισχύουν για τα προϊόντα «τα προοριζόμενα για άλλες χρήσεις», ανάλογα με το είδος και την αξία των εισαγομένων προϊόντων και βάσει του καθαρού βάρους των λαμβανομένων προϊόντων.

Συμπληρωματική σημείωση 5 α)

Ως απόσταξη «υπό κενό», νοείται η απόσταξη που γίνεται υπό πίεση που δεν υπερβαίνει τα 400 millibars, στην κορυφή της στήλης.

Συμπληρωματική σημείωση 5 β)

Ως «επαναπόσταξη με μέθοδο πολύ προωθημένης κλασματοποίησης», νοούνται οι μέθοδοι απόσταξης εκτός από την απόσταξη υπό ατμοσφαιρική πίεση (topping) οι οποίες εφαρμόζονται σε βιομηχανικές εγκαταστάσεις συνεχούς ή μη συνεχούς κύκλου, και χρησιμοποιούν αποστάγματα των διακρίσεων 2710 11 11 έως 2710 19 49, 2711 11 00, 2711 12 91 έως 2711 19 00, 2711 21 00 και 2711 29 00 (εκτός από το προπάνιο με καθαρότητα τουλάχιστον 99 %), με στόχο τη λήψη:

1. αμιγών υδρογονανθράκων υψηλής καθαρότητας (τουλάχιστον 90 % για τις ολεφίνες και τουλάχιστον 95 % για τους άλλους υδρογονάνθρακες). Τα μείγματα ισομερών που έχουν την ίδια οργανική σύνθεση θεωρούνται ως αμιγείς υδρογονάνθρακες.

Διευκρινίζεται ότι επιτρέπονται μόνο οι κατεργασίες με τις οποίες λαμβάνονται τουλάχιστον τρία διαφορετικά προϊόντα. Ο περιορισμός αυτός δεν ισχύει όταν η κατεργασία συνεπάγεται διαχωρισμό ισομερών. Ας σημειωθεί ότι όσον αφορά τα ξυλόλια, το αιθυλοβενζόλιο θεωρείται ως ισομερές τους·

2. των προϊόντων των διακρίσεων 2707 10 10 έως 2707 30 90, 2707 50 10, 2707 50 90 και 2710 11 11 έως 2710 19 49:

α) για τα οποία δεν επιτρέπεται επικάλυψη του τελικού σημείου βρασμού ενός κλάσματος και του αρχικού σημείου βρασμού του επόμενου κλάσματος και στα οποία η διαφορά θερμοκρασίας μεταξύ των σημείων απόσταξης του 5 % και του 90 % κατ' όγκον (συμπεριλαμβανομένων των απωλειών), δεν υπερβαίνει τους 60 °C, σύμφωνα με τη μέθοδο ASTM D 86-67 (αναθεώρηση 1972)·

β) για τα οποία επιτρέπεται επικάλυψη του τελικού σημείου βρασμού ενός κλάσματος και του αρχικού σημείου βρασμού του επόμενου κλάσματος, και στα οποία η διαφορά θερμοκρασίας μεταξύ των σημείων απόσταξης του 5 % και του 90 % κατ' όγκον (συμπεριλαμβανομένων των απωλειών), δεν υπερβαίνει τους 30 °C, σύμφωνα με τη μέθοδο ASTM D 86-67 (αναθεώρηση 1972).

Συμπληρωματική σημείωση 5 γ)

Ο όρος «πυρόλυση» (cracking) υποδηλώνει τις βιομηχανικές κατεργασίες που αποσκοπούν στη διάσπαση των μορίων των πετρελαιοειδών και στη μεταβολή της χημικής τους σύστασης μέσω της θερμότητας, με ή χωρίς πίεση, και με ή χωρίς τη βοήθεια καταλύτη. Με τις κατεργασίες αυτές λαμβάνονται κυρίως μείγματα ελαφρότερων υδρογονανθράκων, υγρών ή αερίων, σε κανονικές συνθήκες θερμοκρασίας και πίεσης.

Οι κυριότερες πυρολυτικές κατεργασίες είναι οι εξής:

1. η θερμική πυρόλυση·
2. η καταλυτική πυρόλυση·
3. η ατμοπυρόλυση (steamcracking) για τη λήψη αερίων υδρογονανθράκων·
4. η υδρογονωτική πυρόλυση·
5. η αφυδρογόνωση·
6. η απακλίωση·
7. η εξανθράκωση ή κωκοποίηση (coking)·
8. η ιξωδόλυση (visbreaking).

Συμπληρωματική σημείωση 5 δ)

Ο όρος «ανασηματισμός ή αναμόρφωση» (reforming) υποδηλώνει τις θερμικές και καταλυτικές κατεργασίες ελαφρών ή μεσαίων λαδιών που αποσκοπούν στην αύξηση της περιεκτικότητάς τους σε αρωματικά συστατικά. Η καταλυτική αναμόρφωση χρησιμοποιείται π.χ. για τη μετατροπή των ελαφρών λαδιών της πρώτης απόσταξης σε ελαφρά λάδια με μεγαλύτερο αριθμό οκτανίου (με υψηλή περιεκτικότητα σε αρωματικούς υδρογονάνθρακες) ή σε μείγματα υδρογονανθράκων που περιέχει βενζόλιο, τολουόλια, ξυλόλια, αιθυλοβενζόλιο κ.λπ.

Οι κυριότερες μέθοδοι καταλυτικού ανασηματισμού ή αναμόρφωσης (reforming) είναι εκείνες στις οποίες χρησιμοποιείται ως καταλύτης η πλατίνα.

Συμπληρωματική σημείωση 5 ε)

Ο όρος «εκχύλιση με εκλεκτικούς διαλύτες» υποδηλώνει τις μεθόδους διαχωρισμού ομάδων προϊόντων με διαφορετική μοριακή δομή, μέσω ειδικών διαλυτών που έχουν εκλεκτική διαλυτική δραστηριότητα (π.χ. φουρφοουρόλη, φαινόλη, διχλωροαιθυλαιθέρας, θειικός ανυδρίτης, νιτροβενζόλιο, ουρία και ορισμένα παράγωγά της, ακετόνη, προπάνιο, αιθυλική μεθυλοκετόνη, ισοβουτυλική μεθυλοκετόνη, γλυκόλη, μορφολίνη κ.λπ.).

Συμπληρωματική σημείωση 5 ζ)

Ο όρος «πολυμερισμός» υποδηλώνει τις βιομηχανικές μεθόδους με τις οποίες ακόρεστοι υδρογονάνθρακες σχηματίζουν ένα ή περισσότερα από τα πολυμερή ή συμπολυμερή τους, με ή χωρίς τη βοήθεια της θερμότητας και με ή χωρίς τη χρησιμοποίηση καταλύτη.

Συμπληρωματική σημείωση 5 η)

Ο όρος «αλκυλίωση» υποδηλώνει κάθε θερμική ή καταλυτική αντίδραση κατά την οποία ακόρεστοι υδρογονάνθρακες ενώνονται με οποιοσδήποτε άλλους υδρογονάνθρακες και κυρίως με ισοπαραφίνες ή αρωματικούς υδρογονάνθρακες.

Συμπληρωματική σημείωση 5 θ)

Ο όρος «ισομερισμός» υποδηλώνει το μετασχηματισμό της δομής των συστατικών των πετρελαιοειδών χωρίς μεταβολή του εμπειρικού τους τύπου.

Συμπληρωματική σημείωση 5 ια)

Από τις μεθόδους αποπαραφίνωσης, κατά την έννοια της παρούσας συμπληρωματικής σημείωσης, μπορούν να αναφερθούν ενδεικτικά οι εξής:

1. η αποπαραφίνωση με ψύξη (με ή χωρίς διαλύτες)·
2. η μικροβιολογική κατεργασία·
3. η αποπαραφίνωση με χρησιμοποίηση ουρίας·
4. η κατεργασία με μοριακά κόσκινα.

Συμπληρωματική σημείωση 5 ιγ)

Ο όρος «απόσταξη με ατμοσφαιρική πίεση» υποδηλώνει την απόσταξη που γίνεται υπό πίεση της τάξης των 1 013 millibars, μετρημένη στην κορυφή της στήλης.

Συμπληρωματική σημείωση 6

1. Ο όρος «χημικός μετασχηματισμός» υποδηλώνει κάθε διεργασία που αποσκοπεί στο μοριακό μετασχηματισμό ενός ή περισσότερων συστατικών του υποβαλλόμενου σε επεξεργασία πετρελαιοειδούς.

Δεν θεωρείται ως «χημικός μετασχηματισμός», π.χ., η απλή ανάμιξη ενός πετρελαιοειδούς με άλλο προϊόν, πετρελαιοειδές ή μη. Γι' αυτόν ακριβώς το λόγο η προσθήκη ελαφράς κηροζίνης (white spirit), π.χ., σε χρώμα ή λιπαντικού λαδιού σε μελάνι τυπογραφείου θεωρείται ότι δεν ανταποκρίνεται στον ορισμό του «χημικού μετασχηματισμού». Το ίδιο συμβαίνει και με οποιαδήποτε χρησιμοποίηση πετρελαιοειδών ως διαλυτών ή ως καυσίμων.

2. Παραδείγματα «χημικού μετασχηματισμού»

- α) κατεργασία με αλογόνα ή αλογονωμένες ενώσεις:
 - i) αντίδραση του προπυλενίου που περιέχεται σε αέριο κλάσμα πετρελαίου, με στόχο τη λήψη οργανικών παραγώγων (π.χ., οξειδίου του προπυλενίου)·
 - ii) κατεργασία κλασμάτων πετρελαίου [βενζίνης, κηροζίνης, πετρελαίου εσωτερικής καύσης (gas-oil), παραφίνης, κηρών από πετρέλαιο ή παραφινούχων υπολειμμάτων, με χλώριο ή χλωριούχες ενώσεις] με στόχο τη λήψη χλωροπαραφινών·
- β) κατεργασία με βάσεις (υδροξείδια του νατρίου, του καλίου, του αμμωνίου κ.λπ.) με στόχο τη λήψη ναφθениκών οξέων·
- γ) κατεργασία με θειικό οξύ και με τον ανυδρίτη του με στόχο:
 - i) τη λήψη σουλφονικών αλάτων·
 - ii) τη λήψη (με εκχύλιση ή μη) ισοβουτυλενίου·
 - iii) τη σουλφωση των πετρελαίων εσωτερικής καύσης (gas-oil) ή των λιπαντικών λαδιών.
 Το λάδι που προστίθεται μετά τη σουλφωση δεν καλύπτεται από την απαλλαγή·
- δ) σουλφοχλωρίωση·
- ε) ενυδάτωση, κυρίως για τη λήψη αλκοολών μέσω του μετασχηματισμού ακόρεστων υδρογονανθράκων που περιέχονται σε αέριο κλάσμα πετρελαίου·
- στ) κατεργασία με μηλεϊνικό ανυδρίτη, κυρίως δε κατεργασία μείγματος βουταδιενίου με αέριο κλάσμα πετρελαίου που περιέχει 4 άτομα άνθρακα, με στόχο τη λήψη τετραϋδροφθαλικού οξέος·
- ζ) κατεργασία με φαινόλη όπως π.χ αντίδραση ολεφινών του πετρελαίου και φαινολών, με παρουσία καταλύτη, με στόχο τη λήψη αλκυλοφαινολών·

- η) οξείδωση:
 - i) οξείδωση βαριών λαδιών για τη λήψη των φυσικών ασφάλτων της διάκρισης 2713 20 00·
 - ii) οξείδωση πετρελαιοειδών κάθε είδους, με στόχο τη λήψη πιο σύνθετων χημικών προϊόντων, οξέων, αλδεϊδών, κετονών, αλκοολών κ.λπ., όπως π.χ. η υποπίεση και εν θερμώ οξείδωση ελαφρών κλασμάτων, με στόχο τη λήψη οξικού, μυρμηκικού, προπιονικού και ηλεκτρικού οξέος·
- θ) αφυδρογόνωση, π.χ.:
 - i) των ναφθениκών υδρογονανθράκων για τη λήψη αρωματικών υδρογονανθράκων (π.χ. βενζολίων)·
 - ii) παραφινικών υδρογονανθράκων για τη λήψη των υγρών ολεφινών που χρησιμοποιούνται π.χ. για την παρασκευή των βιοαποικοδομήσιμων αλκυλοβενζολίων·
- ι) οξοσύνθεση·
- ια) αναντίστροφη προσθήκη βαριών λαδιών σε μακροπολυμερή (φυσικό ή συνθετικό λατέξ, βουτυλοκαουτσούκ, πολυστυρόλιο κ.λπ.)·
- ιβ) παρασκευή των προϊόντων της κλάσης 2803·
- ιγ) νίτρωση για τη λήψη νιτροπαραγώγων·
- ιδ) βιολογική κατεργασία ορισμένων κλασμάτων του πετρελαίου που περιέχουν ή παραφίνες, με στόχο τη λήψη πρωτεϊνών ή άλλων οργανικών συμπλόκων.

2701

Λιθάνθρακες. Πλίνθοι, σφαίρες και παρόμοια στερεά καύσιμα που παίρνονται από το λιθάνθρακα

Διευκρινίζεται ότι το καύσιμο που διατίθεται στην ισπανική αγορά με την ονομασία «μαύρος λιγνίτης» και προέρχεται από τις λεκάνες Teruel, Mequinenza, Pirenaica και Baleares, θεωρείται ως λιθάνθρακας της παρούσας κλάσης.

2701 12 10

Λιθάνθρακας σε σκόνη

Ο λιθάνθρακας σε σκόνη περιέχει 19 έως 41 % πτητικά συστατικά.

2702

Λιγνίτες, έστω και συσσωματωμένοι, με εξαίρεση το γαγάτη

Οι λιγνίτες καίγονται με μεγάλη αλλά όχι πολύ θερμή φλόγα που συνοδεύεται από μαύρο καπνό και δυσάρεστη οσμή. Συνήθως διακρίνονται τα εξής είδη: οι ινώδεις λιγνίτες, που η ινώδης επιφάνεια θραύσης τους θυμίζει το αρχικό ξύλο και έχουν υψηλή περιεκτικότητα σε υγρασία (έως 50 %)· οι κοινοί ή γαιώδεις λιγνίτες, καφές ή μαύροι, οι οποίοι περιέχουν λιγότερη υγρασία από ό,τι οι προηγούμενοι (περίπου 15 %) και έχουν γαιώδη επιφάνεια θραύσης· οι ασφαλτούχοι ή πισσούχοι (παχείς) λιγνίτες που μαλακώνουν όταν θερμανθούν, πράγμα που επιτρέπει την εύκολη πλινθοποίησή τους, και οι κηρώδεις λιγνίτες, που έχουν κηρώδη επιφάνεια θραύσης και μεγάλη περιεκτικότητα σε κηρό.

Δεν υπάγεται στην παρούσα κλάση το καύσιμο που διατίθεται στην ισπανική αγορά με την ονομασία «μαύρος λιγνίτης» και παράγεται στις λεκάνες Teruel, Mequinenza, Pirenaica και Baleares (κλάση 2701).

2704 00

Οπτάνθρακας (κοκ) και ημιοπτάνθρακας από λιθάνθρακα, λιγνίτη ή τύρφη, έστω και συσσωματωμένοι. Άνθρακας αποστακτικού κέρατος2704 00 11
και
2704 00 19**Οπτάνθρακας (κοκ) και ημιοπτάνθρακας από λιθάνθρακα**

Το κοκ από λιγνίτη διαφέρει από το λιθάνθρακα ως προς το ότι καίγεται εύκολα και σχεδόν χωρίς φλόγα, επιπλέον δε διατηρεί το πορώδες και τη διαπερατότητά του από τα αέρια μετά την καύση του. Είναι άτηκτο, πιο σκληρό και έχει μικρότερη περιεκτικότητα σε θείο και μεγαλύτερη σε άνθρακα. Σε αντίθεση με το κοκ που λαμβάνεται με απανθράκωση λιθάνθρακα σε υψηλή θερμοκρασία (από 1 000 έως 1 200 °C) και χωρίς παροχή αέρα, ο ημιοπτάνθρακας προέρχεται από την απανθράκωση (με μειωμένη παροχή αέρα) του λιθάνθρακα σε θερμοκρασία που κυμαίνεται από 450 έως 700 °C.

2704 00 11**Που προορίζονται για την κατασκευή ηλεκτροδίων**

Η διάκριση αυτή περιλαμβάνει τους σπτανθρακες και ημισπτανθρακες από λιθάνθρακα που χρησιμοποιούνται για την κατασκευή ηλεκτροδίων τα οποία προορίζονται γενικά για την παραγωγή σιδηροκραμάτων. Οι σπτανθρακες και ημισπτανθρακες της διάκρισης αυτής είναι εξαιρετικά καθαροί (πολύ χαμηλής περιεκτικότητας σε τέφρα) και έχουν συνήθως τη μορφή μικρών βόλων.

2704 00 19**Άλλοι**

Στη διάκριση αυτή υπάγονται κυρίως το κοκ που λαμβάνεται ως υποπροϊόν της παρασκευής του φωταερίου, καθώς επίσης και οι μεταλλουργικοί σπτανθρακες και ημισπτανθρακες που παράγονται με ειδική κατεργασία για τις ανάγκες της μεταλλουργικής βιομηχανίας (σπτανθρακες υψικαμίνου) και οι οποίοι, σε αντίθεση με το κοκ φωταερίου, είναι σκληρά και ανθεκτικά προϊόντα που εμφανίζονται με μορφή μεγάλων τεμαχίων αργυροειδούς όψης.

2704 00 30**Οπτανθρακας (κοκ) και ημιοπτανθρακας από λιγνίτη**

Οι λιγνίτες είναι ακατάλληλοι για την παραγωγή οπτανθράκων με απανθράκωση σε υψηλή θερμοκρασία. Αντίθετα, είναι δυνατή, με απόσταξη σε χαμηλή θερμοκρασία, η λήψη ενός ημιοπτανθρακα που καίγεται χωρίς να αναδίδει καπνό, έχει σπογγώδη υφή και σπιλπή όψη, δεν λερώνει, ενώ επίσης ανάβει και καίγεται εύκολα.

2704 00 90**Άλλα**

Η διάκριση αυτή περιλαμβάνει:

1. τα προϊόντα που λαμβάνονται με απανθράκωση της τύρφης· τα προϊόντα αυτά αναδίδουν κατά την καύση τους μια έντονη και δυσάρεστη οσμή, και χρησιμοποιούνται κυρίως για την τροφοδοσία των βιομηχανικών καμίνων·
2. τον άνθρακα αποστακτικού κέρατος (βλέπε τις επεξηγηματικές σημειώσεις του ΕΣ, κλάση 2704, τέταρτη και πέμπτη παράγραφος).

2707**Λάδια και άλλα προϊόντα που προέρχονται από την απόσταξη σε υψηλή θερμοκρασία των πισσών από λιθάνθρακα. Ανάλογα προϊόντα στα οποία τα αρωματικά συστατικά υπερισχύουν κατά βάρος από τα μη αρωματικά συστατικά**

Όσον αφορά τον καθορισμό της περιεκτικότητας σε αρωματικά συστατικά, βλέπε τις επεξηγηματικές σημειώσεις της σημείωσης 2 του παρόντος κεφαλαίου.

**2707 10 10
και
2707 10 90****Βενζόλιο (βενζένιο)**

Βλέπε τη σημείωση διακρίσεων 3 του παρόντος κεφαλαίου.

Στις διακρίσεις αυτές υπάγεται μόνο το βενζόλιο (βενζένιο) με καθαρότητα κατά βάρος κατώτερη του 95 %. Το βενζόλιο (βενζένιο) με καθαρότητα κατά βάρος 95 % ή περισσότερο υπάγεται στη διάκριση 2902 20 00.

**2707 20 10
και
2707 20 90****Τολουόλιο (τολουένιο)**

Βλέπε τη σημείωση διακρίσεων 3 του παρόντος κεφαλαίου.

Στις διακρίσεις αυτές υπάγεται μόνο το τολουόλιο (τολουένιο) με καθαρότητα κατά βάρος κατώτερη του 95 %. Το τολουόλιο (τολουένιο) με καθαρότητα κατά βάρος 95 % ή περισσότερο υπάγεται στη διάκριση 2902 30 00.

**2707 30 10
και
2707 30 90****Ξυλόλιο (ξυλένιο)**

Βλέπε τη σημείωση διακρίσεων 3 του παρόντος κεφαλαίου.

Στις διακρίσεις αυτές υπάγονται μόνο τα ξυλόλιο (ξυλόλια) καθαρότητας κατώτερης του 95 % κατά βάρος (ορθο-, μετα-, παρα-ισομερή, μεμονωμένα ή σε μείγμα) που καθορίζεται με αέρια χρωματογραφία. Το ξυλόλιο (ξυλόλια) με καθαρότητα κατά βάρος 95 % ή περισσότερο υπάγεται στις διακρίσεις 2902 41 00 έως 2902 44 00.

2707 40 00**Ναφθαλίνη**

Βλέπε τη σημείωση διακρίσεων 3 του παρόντος κεφαλαίου.

Στη διάκριση αυτή υπάγεται μόνο το ναφθαλίνιο (ναφθαλίνη) το σημείο πήξης του οποίου, σύμφωνα με τη μέθοδο που περιγράφεται στο παράρτημα Β των επεξηγηματικών σημειώσεων του κεφαλαίου αυτού, είναι κατώτερο του 79,4 °C. Αντίθετα, το εν λόγω προϊόν κατατάσσεται στη διάκριση 2902 90 00 αν το σημείο πήξης του είναι ίσο ή μεγαλύτερο από 79,4 °C.

Δεν υπάγονται στην παρούσα διάκριση οι ομόλογες ενώσεις του ναφθαλινίου (διακρίσεις 2707 50 10, 2707 50 90, 2707 91 00 έως 2707 99 99, 2902 90 00 ή 3817 00 80, ανάλογα με την περίπτωση).

**2707 50 10
και
2707 50 90****Άλλα μείγματα αρωματικών υδρογονανθράκων που αποστάζουν 65 % ή περισσότερο του όγκου τους (με τις απώλειες) στους 250 °C σύμφωνα με τη μέθοδο ASTM D 86**

Στις διακρίσεις αυτές υπάγονται τα μείγματα στα οποία υπερισχύουν οι αρωματικοί υδρογονάνθρακες, εκτός από το βενζόλιο, το τολουόλιο, τα ξυλόλια, το ναφθαλίνιο και τα οποία αποστάζουν το 65 % ή και περισσότερο του όγκου τους (συμπεριλαμβανομένων των απωλειών) έως τους 250 °C σύμφωνα με τη μέθοδο ASTM D 86-67 (αναθεώρηση 1972).

**2707 99 11
και
2707 99 19****Λάδια ακατέργαστα**

Στις διακρίσεις αυτές υπάγονται:

1. τα προϊόντα που λαμβάνονται κατά την πρώτη απόσταξη της λιθανθρακόπισσας υψηλής θερμοκρασίας.

Η εν λόγω λιθανθρακόπισσα υψηλής θερμοκρασίας παράγεται συνήθως στις μεταλλουργικές εγκαταστάσεις οπτανθρακοποίησης και σε θερμοκρασία μεγαλύτερη των 900 °C. Τα προϊόντα που παράγονται κατά την απόσταξη της εν λόγω λιθανθρακόπισσας περιέχουν όχι μόνο υδρογονάνθρακες στους οποίους υπερέχουν κατά βάρος οι αρωματικοί υδρογονάνθρακες, αλλά και αζωτούχες, οξυγονούχες ή θειούχες ενώσεις, και, συνήθως, ακαθαρσίες. Γενικά, τα προϊόντα αυτά πρέπει να υποβληθούν σε περαιτέρω κατεργασία πριν από τη χρησιμοποίησή τους.

2. τα ανάλογα προϊόντα στα οποία το βάρος των αρωματικών συστατικών είναι μεγαλύτερο από το βάρος των μη αρωματικών συστατικών.

Θεωρούνται ως «ανάλογα» τα προϊόντα η σύσταση των οποίων είναι ποιοτικά παρόμοια με εκείνη των προϊόντων που περιγράφονται στην παράγραφο 1 παραπάνω.

Ωστόσο, τα προϊόντα αυτά μπορούν, σε σχέση με τα προϊόντα που περιγράφονται στην παράγραφο 1 παραπάνω, να έχουν υψηλότερο ποσοστό αλειφατικών και ναφθενικών υδρογονανθράκων, καθώς και φαινολικών προϊόντων, όπως επίσης και χαμηλότερο ποσοστό πολυκυρηνικών αρωματικών υδρογονανθράκων.

Εξάλλου, στα εν λόγω προϊόντα παρατηρείται συνήθως, όσον αφορά τους υδρογονάνθρακες, υπεροχή, κατά βάρος, των αρωματικών υδρογονανθράκων.

Υπάγονται επίσης στις παρούσες διακρίσεις, π.χ., τα λάδια που λαμβάνονται με εκχύλιση του βενζολίου μετά το πλύσιμο του αερίου που παράγεται κατά την οπτανθρακοποίηση του λιθάνθρακα.

2707 99 30**Θειούχες κεφαλές**

Ως θειούχες κεφαλές, κατά την έννοια της παρούσας διάκρισης, θεωρούνται μόνο τα ελαφρά προϊόντα που λαμβάνονται κατά την πρώτη απόσταξη των ακάθαρτων λαδιών από πίσσει, περιέχουν θειούχες ενώσεις (διθειάνθρακες, μερκαπτάνες, θειοφαινόλιο κ.λπ.) και υδρογονάνθρακες, με υπεροχή των μη αρωματικών υδρογονανθράκων, και αποστάζουν το 90 % ή και περισσότερο του όγκου τους σε θερμοκρασία μικρότερη από 80 °C.

2707 99 50**Βασικά προϊόντα**

Βασικά προϊόντα, κατά την έννοια της παρούσας διάκρισης, είναι τα αζωτούχα με βασική ομάδα, αρωματικά ή/και ετεροκυκλικά προϊόντα.

Στη διάκριση αυτή υπάγονται κυρίως οι πυριδινικές, κινολινικές, ακριδινικές και ανιλικές βάσεις (συμπεριλαμβανομένων των μειγμάτων τους). Οι βάσεις αυτές σχηματίζονται κυρίως από την πυριδίνη, την κινολίνη, την ακριδίνη και τα ομολόγιά τους.

Από τα βασικά προϊόντα που υπάγονται στη διάκριση αυτή μπορούν να αναφερθούν:

1. πυριδίνη με καθαρότητα κατά βάρος κατώτερη του 95 %. Η πυριδίνη με καθαρότητα κατά βάρος 95 % ή περισσότερο υπάγεται στη διάκριση 2933 31 00.
2. μεθυλοπυριδίνη (πικολίνη), 5-αιθυλο-2-μεθυλοπυριδίνη (5-αιθυλο-2-πικολίνη) και 2-βινυλοπυριδίνη, με καθαρότητα κατά βάρος μικρότερη του 90 % (που καθορίζεται με αέρια χρωματογραφία). Τα προϊόντα με περιεκτικότητα 90 % ή περισσότερο κατά βάρος υπάγονται στη διάκριση 2933 39.

3. η κινολίνη ο βαθμός καθαρότητας της οποίας είναι κατώτερος από 95 %. Το ποσοστό αυτό αναφέρεται στο βάρος του άνυδρου προϊόντος και καθορίζεται με αέρια χρωματογραφία. Αντίθετα, το εν λόγω προϊόν υπάγεται στη διάκριση 2933 49 90, αν το ποσοστό αυτό ισούται ή υπερβαίνει το 95 %·
 4. η ακριδίνη ο βαθμός καθαρότητας της οποίας είναι κατώτερος από 95 % (καθορίζεται με αέρια χρωματογραφία). Το ποσοστό αυτό αναφέρεται στο βάρος του άνυδρου προϊόντος. Αντίθετα, το προϊόν αυτό υπάγεται στη διάκριση 2933 99 80, αν το εν λόγω προϊόν ισούται ή υπερβαίνει το 95 %.
- Τέλος, δεν υπάγονται στην παρούσα διάκριση τα άλατα όλων των πρναφερθέντων βασικών προϊόντων (κλάσεις 2933 ή 3824).

2707 99 70**Ανθρακένιο**

Το ανθρακένιο που υπάγεται στη διάκριση αυτή έχει συνήθως τη μορφή λάσπης ή πολτού και περιέχει γενικά φαινανθρένιο, καρβαζόλιο και άλλα αρωματικά συστατικά. Στην εν λόγω διάκριση υπάγεται μόνο ανθρακένιο με καθαρότητα κατά βάρος κατώτερη του 90 %. Το ανθρακένιο με καθαρότητα κατά βάρος 90 % ή περισσότερο υπάγεται στη διάκριση 2902 90 00.

2707 99 80**Φαινόλες**

Βλέπε τη συμπληρωματική σημείωση 1 του παρόντος κεφαλαίου.

Η διάκριση αυτή περιλαμβάνει:

1. φαινόλες που λαμβάνονται από την απόσταξη λιπανθρακόπισσας υψηλής θερμοκρασίας, καθώς επίσης και τα ανάλογα προϊόντα στα οποία τα αρωματικά συστατικά υπερισχύουν κατά βάρος σε σχέση με τα αντίστοιχα μη αρωματικά.
Αντίθετα, τα άλατα της φαινόλης δεν υπάγονται στην παρούσα διάκριση (γενικά υπάγονται στην κλάση 2907 ή στη διάκριση 3824 90 97)·
2. κρεσόλες (μείγματα ισομερών ή μεμονωμένα ισομερή), με συνολική περιεκτικότητα σε κρεσόλες κατώτερη του 95 % κατά βάρος (που καθορίζεται με αέρια χρωματογραφία). Σε περίπτωση που η περιεκτικότητα είναι 95 % ή περισσότερο κατά βάρος, τα προϊόντα αυτά υπάγονται στη διάκριση 2907 12 00·
3. ξυλενόλες (μείγματα ισομερών ή μεμονωμένα ισομερή), με συνολική περιεκτικότητα σε ξυλενόλες κατώτερη του 95 % κατά βάρος (που καθορίζεται με αέρια χρωματογραφία). Σε περίπτωση που η περιεκτικότητα είναι ίση ή ανώτερη του 95 % κατά βάρος, τα προϊόντα αυτά υπάγονται στη διάκριση 2907 19 10·
4. άλλες φαινόλες που περιέχουν έναν ή περισσότερους βενζολικούς δακτυλίους με μία ή περισσότερες ρίζες υδροξυλίου, εφόσον δεν πρόκειται για φαινόλες καθορισμένης χημικής σύστασης της κλάσης 2907. Ενδεικτικά μπορεί να αναφερθεί η φαινόλη (C₆H₅OH) με καθαρότητα κατά βάρος κατώτερη του 90 %.

**2707 99 91
και
2707 99 99****Άλλα**

Οι διακρίσεις αυτές περιλαμβάνουν κυρίως προϊόντα που αποτελούνται από μείγματα υδρογονανθράκων.

Από τα προϊόντα αυτά μπορούν να αναφερθούν:

1. τα βαριά λάδια (εκτός από τα ακατέργαστα) που παράγονται κατά την απόσταξη λιθανθρακόπισσας υψηλής θερμοκρασίας ή προϊόντα ανάλογα προς τα εν λόγω λάδια, εφόσον τα προϊόντα αυτά:
 - α) αποστάζουν λιγότερο από το 65 % του όγκου τους έως τους 250 °C σύμφωνα με τη μέθοδο ASTM D 86-67 (αναθεώρηση 1972), και
 - β) έχουν, στους 15 °C, πυκνότητα μεγαλύτερη από 1,000 g/cm³, και
 - γ) παρουσιάζουν, στους 25 °C, διείσδυση βελόνας σύμφωνα με τη μέθοδο ASTM D 5, ίση ή ανώτερη από 400, και
 - δ) παρουσιάζουν ιδιότητες διαφορετικές από εκείνες των προϊόντων της κλάσης 2715 00 00.

Τα προϊόντα που δεν πληρούν έστω και έναν από τους παραπάνω όρους α) έως δ), κατατάσσονται, ανάλογα με τα χαρακτηριστικά τους, στις διακρίσεις 2707 10 10 έως 2707 30 90, 2707 50 10, 2707 50 90, στην κλάση 2708, στις διακρίσεις 2710 19 31 έως 2710 19 99, 2713 20 00 ή στην κλάση 2715 00 00·
2. τα αρωματικά εκχυλίσματα που δεν πληρούν τους όρους που καθορίζονται για τα προϊόντα αυτά στις επεξηγηματικές σημειώσεις των διακρίσεων 2713 90 10 και 2713 90 90·
3. ορισμένα ομόλογα του ναφθαλινίου ή του ανθρακένιου, όπως είναι τα αιθυλοναφθαλίνια και τα μεθυλοανθρακένια, εφόσον δεν υπάγονται στην κλάση 2902.

2709 00 Λάδια ακατέργαστα, από πετρέλαιο ή από ασφαλτούχα ορυκτά (ακατέργαστο πετρέλαιο)

Στην κλάση αυτή υπάγονται μόνο τα προϊόντα που έχουν τις ειδικές ιδιότητες των ακατέργαστων λαδιών ανάλογα με την προέλευσή τους (πυκνότητα, καμπύλη απόσταξης, περιεκτικότητα σε θείο, σημείο ροής, ιξώδες κ.λπ.).

2709 00 10 Αποστάγματα φυσικού αερίου

Η διάκριση αυτή περιλαμβάνει διάφορα είδη αργών πετρελαίων, που λαμβάνονται από την κατεργασία σταθεροποίησης του φυσικού αερίου, αμέσως μετά την εξαγωγή του από το κοίτασμα. Η διαδικασία αυτή συνίσταται στην εκχύλιση των συμπτωκώσιμων υδρογονανθράκων που περιέχονται στο «έφυγρο» φυσικό αέριο, κυρίως με ψύξη και αποσυμπίεση.

Βλέπε επίσης τις επεξηγηματικές σημειώσεις του ΕΣ, κλάση 2709, δεύτερη παράγραφος.

2710 Λάδια από πετρέλαιο ή από ασφαλτούχα ορυκτά, άλλα από τα ακατέργαστα λάδια. Παρασκευάσματα που δεν κατονομάζονται ούτε περιλαμβάνονται αλλού, που περιέχουν κατά βάρος 70 % ή περισσότερο λάδια από πετρέλαιο ή ασφαλτούχα ορυκτά και στα οποία τα λάδια αυτά αποτελούν το βασικό συστατικό. Χρησιμοποιημένα λάδια

Βλέπε τις σημειώσεις 2 και 3 του παρόντος κεφαλαίου, καθώς επίσης και τις σχετικές επεξηγηματικές σημειώσεις.

2710 11 11 Λάδια από πετρέλαιο ή από ασφαλτούχα ορυκτά (άλλα από τα ακατέργαστα λάδια) και παρασκευάσματα που δεν κατονομάζονται ούτε περιλαμβάνονται αλλού, που περιέχουν κατά βάρος 70 % ή περισσότερο λάδια από πετρέλαιο ή ασφαλτούχα ορυκτά και στα οποία τα λάδια αυτά αποτελούν το βασικό συστατικό, άλλα από τα χρησιμοποιημένα λάδια
έως
2710 19 99

Για τους ορισμούς των προϊόντων αυτών βλέπε τη σημείωση 2 του παρόντος κεφαλαίου, καθώς επίσης και τις επεξηγηματικές σημειώσεις του ΕΣ, κλάση 2710, μέρος I.

Όσον αφορά τις διακρίσεις που προβλέπονται για τα προϊόντα που προορίζονται

- να υποστούν καθορισμένη κατεργασία,
- να υποστούν χημικό μετασχηματισμό,

βλέπε τις συμπληρωματικές σημειώσεις 5 και 6 του παρόντος κεφαλαίου, καθώς επίσης και τις σχετικές επεξηγηματικές σημειώσεις.

I. Λάδια από πετρέλαιο ή από ασφαλτούχα ορυκτά (άλλα από τα ακατέργαστα λάδια)

Η ομάδα αυτή περιλαμβάνει κυρίως τα μείγματα ισομερών (εκτός από τα στερεοϊσομερή) κορεσμένων άκυκλων υδρογονανθράκων, που περιέχουν ένα καθορισμένο ισομερές σε ποσοστό μικρότερο από 95 %, με ισομερή ακόρεστων άκυκλων υδρογονανθράκων που περιέχουν ένα καθορισμένο ισομερές σε ποσοστό μικρότερο του 90 %· τα ποσοστά αυτά αναφέρονται στο βάρος του άνυδρου προϊόντος.

Στην ομάδα αυτή υπάγονται επίσης τα μεμονωμένα ισομερή των παραπάνω υδρογονανθράκων τα οποία παρουσιάζουν αντίστοιχα βαθμό καθαρότητας μικρότερο από 95 ή 90 % κατά βάρος.

Διευκρινίζεται ότι η ομάδα αυτή καλύπτει μόνο τα λάδια πετρελαίου και ασφαλτούχων ορυκτών:

1. το σημείο πήξης των οποίων, σύμφωνα με τη μέθοδο ASTM D 938, είναι κατώτερο από 30 °C ή
2. το σημείο πήξης των οποίων είναι ίσο ή ανώτερο από 30 °C και
 - α) τα οποία παρουσιάζουν, στους 70 °C, πυκνότητα μικρότερη από 0,942 και διείσδυση κόνου, μετά από μάλαξη, στους 25 °C, σύμφωνα με τη μέθοδο ASTM D 217, τουλάχιστον 350, ή
 - β) τα οποία παρουσιάζουν, στους 70 °C, πυκνότητα ίση ή ανώτερη από 0,942 και διείσδυση βελόνας, στους 25 °C, σύμφωνα με τη μέθοδο ASTM D 5, τουλάχιστον 400.

Θεωρούνται επίσης ως λάδια από πετρέλαιο ή από ασφαλτούχα ορυκτά, κατά την έννοια της ομάδας αυτής τα λάδια στα οποία έχουν προστεθεί μικρές ποσότητες διαφόρων ουσιών, όπως είναι π.χ. τα προσθετικά για τη βελτίωση της ποιότητας ή της οσμής, ή ιχνηθέτες και οι χρωστικές ύλες.

Βλέπε επίσης το παρακάτω διάγραμμα (1):

Κριτήρια διάκρισης ορισμένων προϊόντων πετρελαίου στις διακρίσεις 2710 11 11 έως 2710 19 99 και των κλάσεων 2712 και 2713(εκτός από τα παρασκευάσματα στις διακρίσεις 2710 11 11 έως 2710 19 99)

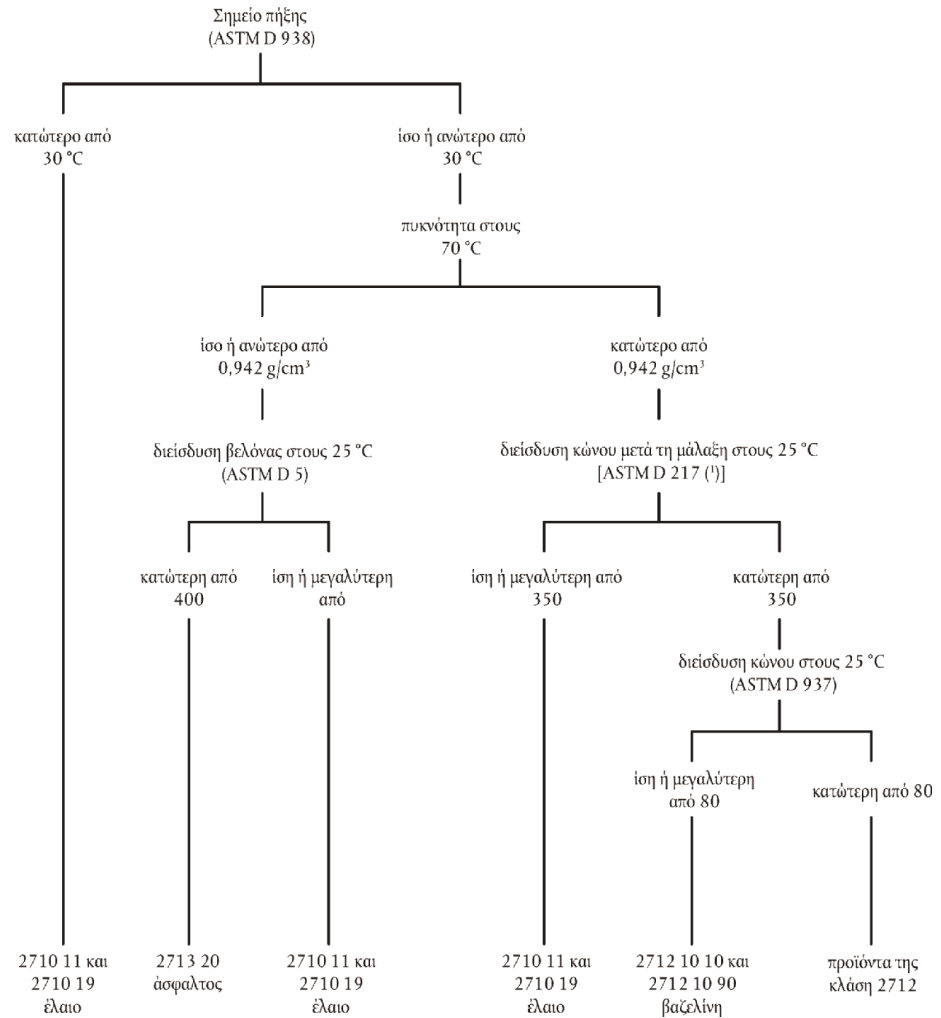

II. Παρασκευάσματα που δεν κατονομάζονται ούτε περιλαμβάνονται αλλιού, τα οποία περιέχουν κατά βάρος λάδια από πετρέλαιο ή από ασφαλτούχα ορυκτά σε ποσοστό ίσο ή ανώτερο από 70 % και στα οποία τα λάδια αυτά αποτελούν το βασικό συστατικό

Για να καταταγούν σε αυτές τις διακρίσεις τα εν λόγω παρασκευάσματα πρέπει να πληρούν τους παρακάτω όρους:

1. η κατά βάρος αναλογία λαδιών από πετρέλαιο ή από ασφαλτούχα ορυκτά, όπως αυτά καθορίζονται στο μέρος I, πρέπει να είναι τουλάχιστον 70 %.

Η αναλογία αυτή δεν καθορίζεται σε συνάρτηση με τις ποσότητες των προστιθέμενων συστατικών, αλλά με βάση τα αποτελέσματα αναλύσεων·

2. δεν πρέπει να κατονομάζονται ούτε να περιλαμβάνονται αλλιού·
3. τα περιεχόμενα στο παρασκεύασμα λάδια από πετρέλαιο ή από ασφαλτούχα ορυκτά πρέπει να αποτελούν το βασικό συστατικό του παρασκευάσματος, δηλαδή το συστατικό που έχει την ουσιαστικότερη σημασία σε σχέση με τη χρήση του παρασκευάσματος αυτού.

(1) Όταν ένα προϊόν είναι υπερβολικά σκληρό για να υποβληθεί στη δοκιμή της διείσδυσης κώνου μετά από μάλαξη (ASTM D 217), εφαρμόζεται απευθείας η δοκιμή της διείσδυσης κώνου (ASTM D 937).

Δεν θεωρούνται ως παρασκευάσματα υπαγόμενα των διακρίσεων π.χ.:

- α) τα χρώματα επίχρισης και τα βερνίκια (κλάσεις 3208, 3209 και 3210 00)·
- β) τα προϊόντα καλλωπισμού και τα καλλυντικά που παρασκευάζονται με βάση ορυκτά λάδια (κλάσεις 3304 έως 3307)·
- γ) τα σουλφονικά άλατα του πετρελαίου (κλάσεις 3402 ή 3824).

Τα σουλφονικά άλατα του πετρελαίου βρίσκονται συνήθως με μορφή αιωρήματος μέσα σε λάδι πετρελαίου ή ασφαλτούχων ορυκτών που χρησιμεύει ως φορέας. Η περιεκτικότητα σε καθαρά σουλφονικά άλατα είναι συνήθως τόσο μεγάλη ώστε αποκλείει την οποιαδήποτε απευθείας χρήση του παρασκευάσματος ως λιπαντικού·

- δ) τα σιλβωτικά και τα παρασκευάσματα που χρησιμοποιούνται για τη συντήρηση ξύλου, χρωμάτων επίχρισης, μετάλλων, γυαλιού και ανάλογων προϊόντων (κυρίως κλάση 3405)·
- ε) τα απολυμαντικά, τα αντιπαρασιτικά κ.λπ. (ανεξάρτητα από τη μορφή με την οποία παρουσιάζονται), τα οποία αποτελούνται από διαλύματα ή διασπορές δραστικού προϊόντος μέσα σε λάδι πετρελαίου ή ασφαλτούχων ορυκτών (κλάση 3808)·
- στ) τα παρασκευάσματα του τύπου που χρησιμοποιεί η υφαντουργική βιομηχανία (κλάση 3809)·
- ζ) τα παρασκευασμένα πρόσθετα για ορυκτά λάδια (που ονομάζονται επίσης dopes) (κλάση 3811)·
- η) τα σύνθετα οργανικά διαλυτικά και αραιωτικά μείγματα (π.χ κλάση 3814 00)·
- θ) τα συνδετικά για πυρήνες καλουπιών στα χυτήρια (διάκριση 3824 10 00)·
- ι) ορισμένα αντισκωριακά παρασκευάσματα και κυρίως εκείνα τα οποία
 - i) αποτελούνται π.χ. από λανολίνη (20 % περίπου) διαλυμένη μέσα σε ελαφρό πετρέλαιο (white spirit) (διάκριση 3403 19 10)·
 - ii) περιέχουν αμίνες ως δραστικά συστατικά (διάκριση 3824 90 35).

2710 11 11
έως
2710 11 90

Ελαφρά λάδια και παρασκευάσματα

Βλέπε τις σημειώσεις διακρίσεων, σημείωση 4 του παρόντος κεφαλαίου.

2710 11 21
και
2710 11 25

Ειδικά αποστάγματα

Βλέπε τη συμπληρωματική σημείωση 2 α) του παρόντος κεφαλαίου.

2710 11 21

Ελαφρό πετρέλαιο

Βλέπε τη συμπληρωματική σημείωση 2 β) του παρόντος κεφαλαίου.

Διευκρινίζεται ότι ως μέθοδος Abel-Pensky νοείται η μέθοδος DIN 51 755, Μάρτιος 1974 (Deutsche Industriennorm) την οποία δημοσίευσε η Deutsche Normenausschuß (DNA), Berlin 15.

2710 19 11
έως
2710 19 29

Μεσαία λάδια

Βλέπε τη συμπληρωματική σημείωση 2 γ) του παρόντος κεφαλαίου.

2710 19 21

Ειδικό καύσιμο αεριοθουμένων

Η παρούσα διάκριση περιλαμβάνει το καύσιμο αεριοθουμένων τύπου κηροζίνης. Το συγκεκριμένο καύσιμο αεριοθουμένων ανταποκρίνεται στις διατάξεις της συμπληρωματικής σημείωσης 2 γ) του παρόντος κεφαλαίου.

Η αέρια χρωματογραφία του καυσίμου αεριοθουμένων τύπου κηροζίνης, από τα οποία το πιο συχνά χρησιμοποιούμενο είναι το καύσιμο αεριοθουμένων A-1, είναι χαρακτηριστική ενός ελαίου που λαμβάνεται μόνο με απόσταξη αργού πετρελαίου, χωρίς άλλη κατεργασία. Το μήκος της αλυσίδας ατόμων άνθρακα των αλκανίων κυμαίνεται μεταξύ 10 και 18 περίπου. Το εύρος θερμοκρασίας απόσταξης σύμφωνα με τη μέθοδο ASTM D 86-67 (επανεγκριση 1972) είναι κατά προσέγγιση 130 °C έως 300 °C. Η περιεκτικότητα σε αρωματικούς υδρογονάνθρακες μπορεί να φθάνει έως 25 % κατ' όγκον. Το σημείο ανάφλεξης είναι γενικά υψηλότερο από 38 °C.

Το καύσιμο αεριοθουμένων μπορεί να περιέχει τα ακόλουθα πρόσθετα: αντιοξειδωτικά, αντιδιαβρωτικά, αντιψυκτικά, χρωστικές ιχνηδέτησης.

Αέρια χρωματογραφία καυσίμου αεριοθουμένων τύπου A-1 (κηροζίνη)

SIMDIS ASTM D 2887 Διευρυμένη 2

Όνομασία δείγματος: Καύσιμο αεριοθουμένων

Ημερομηνία παραλαβής: 22.3.2007 5:51:24 PM

Ημερομηνία επεξεργασίας: 4.4.2007 12:01:26 PM

Αρχείο δεδομένων: D070322\011F1101.D

Φιαλίδιο: 1

Έγχυση: 1

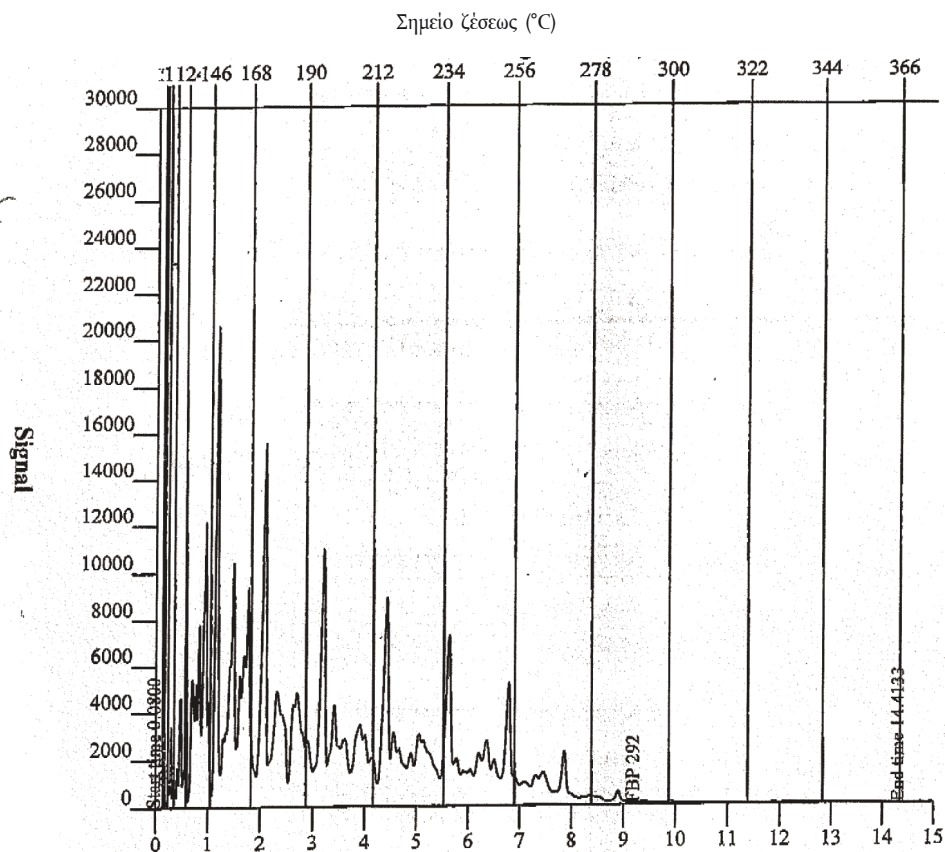

Χρόνος κατακράτησης (λεπτά)

Συσχέτιση ASTM D 86 (STP 577) – κατανομή

Ανάκτηση	ΣΖ	Ανάκτηση	ΣΖ	Ανάκτηση	ΣΖ	Ανάκτηση	ΣΖ
% κατ' όγκο	°C	% κατ' όγκο	°C	% κατ' όγκο	°C	% κατ' όγκο	°C
ΑΣΖ	139,7	20,0	167,3	70,0	210,1	ΤΣΖ	260,7
5,0	153,0	30,0	174,3	80,0	221,5		
10,0	159,4	50,0	190,1	90,0	234,9		

2710 19 25

Άλλα

Η παρούσα διάκριση περιλαμβάνει άλλα είδη κηροζίνης πλην του καυσίμου αεριοποιημένων. Η κηροζίνη της εν λόγω διάκρισης ανταποκρίνεται στις διατάξεις της συμπληρωματικής σημείωσης 2 γ) του παρόντος κεφαλαίου.

Χαρακτηριστικό μερικών από αυτά τα λάδια είναι η πολύ χαμηλή περιεκτικότητά τους σε αρωματικούς υδρογονάνθρακες και αλκένια (ολεφίνες), με σκοπό την αποτροπή του σχηματισμού αιθάλης κατά την καύση.

Σε ορισμένες περιπτώσεις η κηροζίνη περιέχει χημικούς δείκτες.

Από την παρούσα διάκριση εξαιρούνται τα μείγματα κηροζίνης με άλλα ορυκτέλαια ή οργανικούς διαλύτες.

Αέρια χρωματογραφία κηροζίνης χαμηλής περιεκτικότητας σε αρωματικούς υδρογονάνθρακες**SIMDIS ASTM D 2887 Διευρυμένη**

2

Ονομασία δείγματος

Κηροζίνη χαμηλής περιεκτικότητας σε αρωματικούς υδρογονάνθρακες

Ημερομηνία παραλαβής:

23.1.2007 10:23:54 PM

Ημερομηνία επεξεργασίας:

4.4.2007 12:30:02 PM

Αρχείο δεδομένων:

D070122\006F1001.D

Φιαλίδιο:

6

Έγχυση:

1

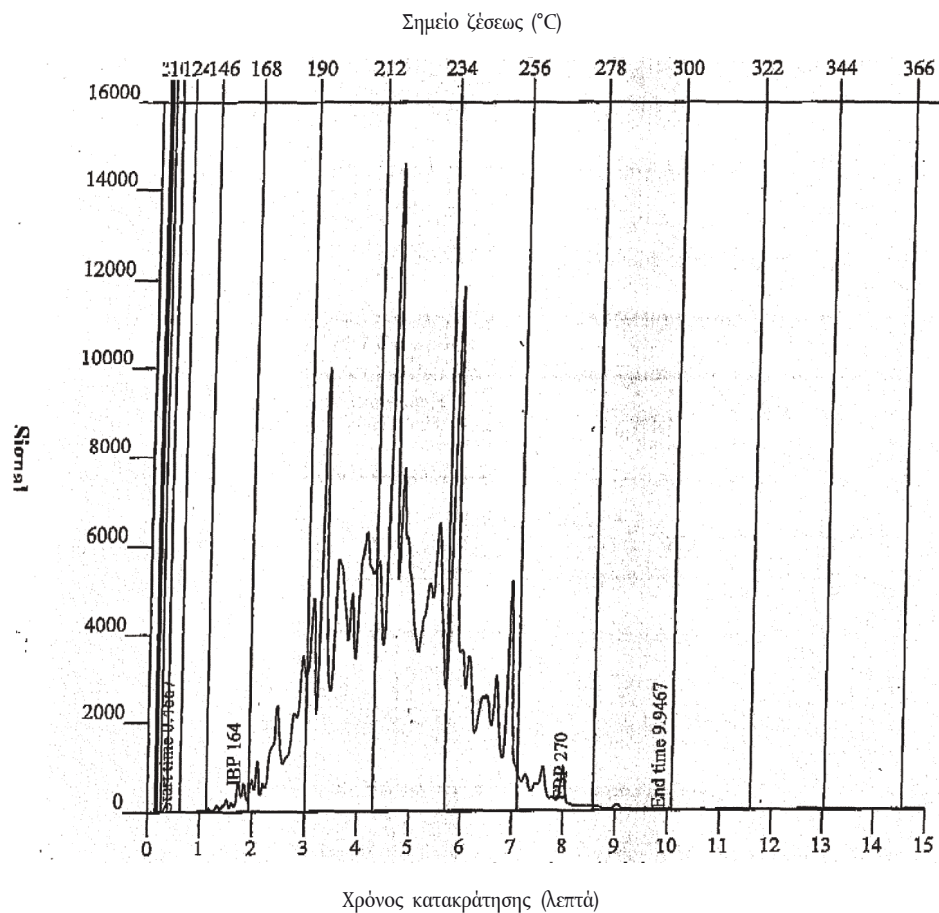
**Συσχέτιση ASTM D 86 (STP 577) – κατανομή**

Ανάκτηση % κατ' όγκο	ΣΖ °C	Ανάκτηση % κατ' όγκο	ΣΖ °C	Ανάκτηση % κατ' όγκο	ΣΖ °C	Ανάκτηση % κατ' όγκο	ΣΖ °C
ΑΣΖ	193,4	20,0	210,1	70,0	220,1	ΤΣΖ	247,3
5,0	201,8	30,0	211,4	80,0	223,4		
10,0	206,2	50,0	214,8	90,0	229,6		

2710 19 29

Άλλα

Η παρούσα διάκριση καλύπτει μεσαία πετρελαϊκά κλάσματα πλην της κηροζίνης των διακρίσεων 2710 19 21 και 2710 19 25. Τα κλάσματα της παρούσας διάκρισης ανταποκρίνονται στις διατάξεις της συμπληρωματικής σημείωσης 2 γ) του παρόντος κεφαλαίου.

Παράδειγμα των εν λόγω πετρελαϊκών κλασμάτων είναι η κανονική παραφίνη (n-paraffin).

Gas chromatographic profile of n-paraffin

SIMDIS ASTM D 2887 Διευρυμένη 2
 Ονομασία δείγματος n-Paraffin 10-13
 Ημερομηνία παραλαβής: 23.1.2007 12:59:27 PM
 Ημερομηνία επεξεργασίας: 4.4.2007 12:30:02 PM
 Αρχείο δεδομένων: D070122\008F1301.D
 Φιαλίδιο: 86
 Έγχυση: 1

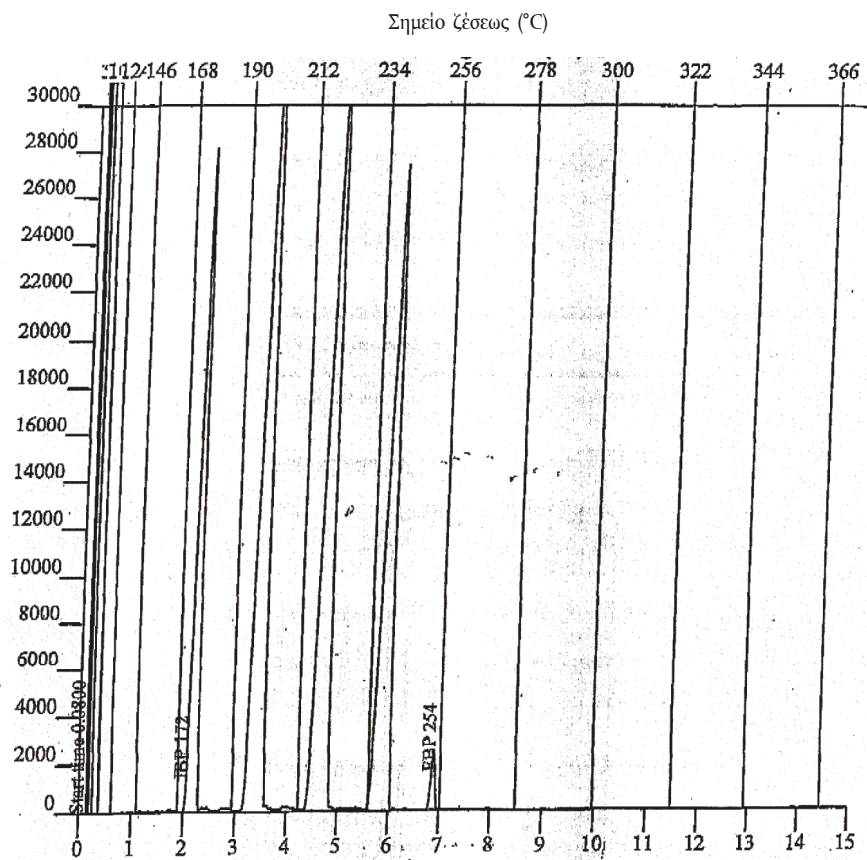

Πίνακας κατανομής του σημείου βρασμού (ΣΒ) – εκατοστιαίο ποσοστό

Ανάκτηση	ΣΖ	Ανάκτηση	ΣΖ	Ανάκτηση	ΣΖ	Ανάκτηση	ΣΖ
Mass %	°C	Mass %	°C	Mass %	°C	Mass %	°C
IBP	172,4	30,0	199,2	60,0	219,6	90,0	239,2
5,0	174,8	35,0	199,6	65,0	220,2	95,0	240,0
10,0	176,0	40,0	200,4	70,0	220,8	FBP	254,4
15,0	188,2	45,0	200,8	75,0	221,8		
20,0	197,2	50,0	217,4	80,0	237,0		
25,0	198,4	55,0	218,8	85,0	238,2		

2710 19 31
έως
2710 19 99

Βαριά λάδια

Βλέπε τη συμπληρωματική σημείωση 2 δ) του παρόντος κεφαλαίου.

2710 19 31
έως
2710 19 49

Πετρέλαιο εσωτερικής καύσης (gas oil)

Βλέπε τη συμπληρωματική σημείωση 2 ε) του παρόντος κεφαλαίου.

2710 19 51
έως
2710 19 69

Πετρέλαιο εξωτερικής καύσης (fuel oil)

Βλέπε τη συμπληρωματική σημείωση 2 στ) του παρόντος κεφαλαίου, καθώς και το παρακάτω διάγραμμα που αφορά τα χαρακτηριστικά των πετρελαίων εξωτερικής καύσης (fuel oil):

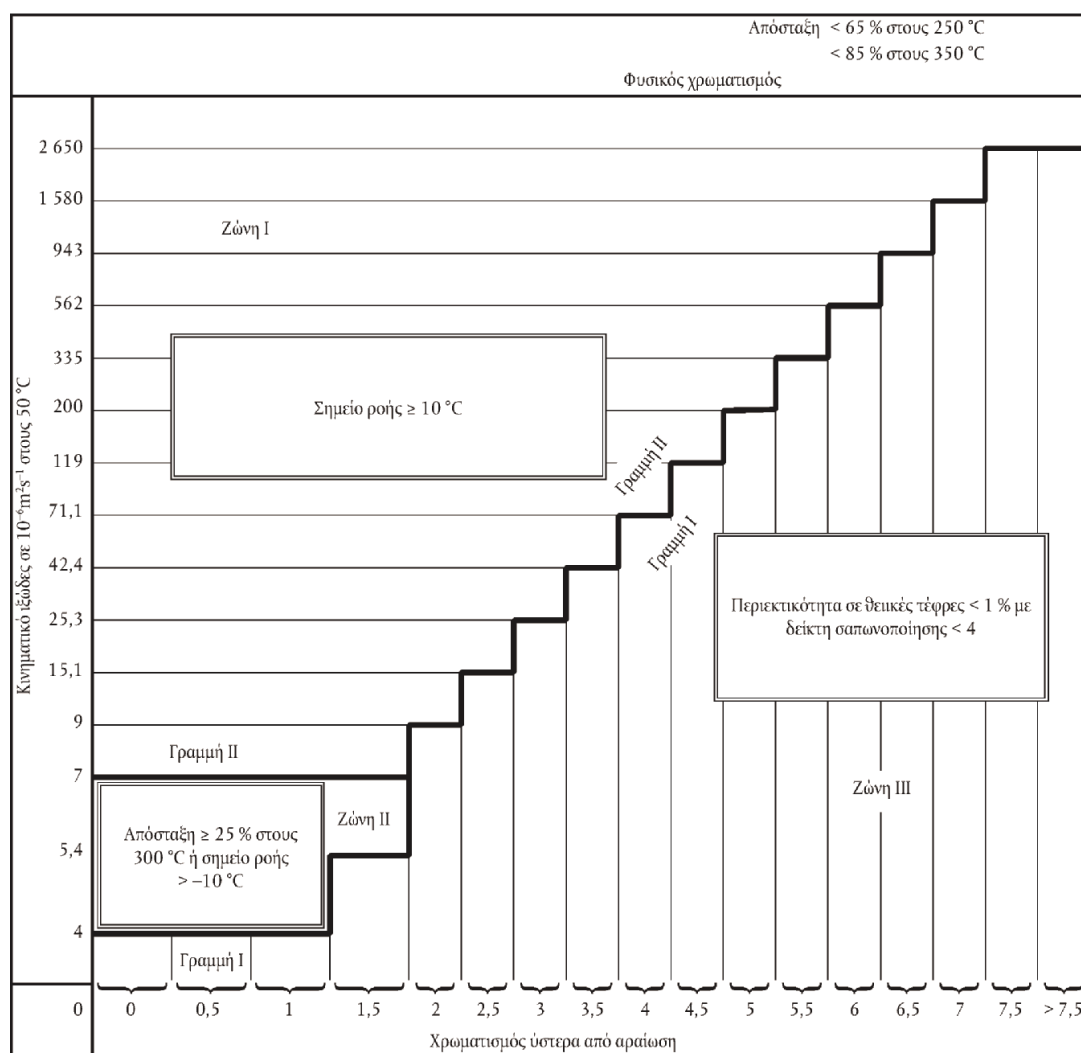
Χαρακτηριστικά των πετρελαίων εξωτερικής καύσης (Fuel Oils)

2710 19 71
έως
2710 19 99

Λάδια λιπαντικά και άλλα

Στις διακρίσεις αυτές υπάρχουν βαριά λάδια, κατά την έννοια της συμπληρωματικής σημείωσης 2 δ) του παρόντος κεφαλαίου, εφόσον τα λάδια αυτά δεν πληρούν τους όρους της συμπληρωματικής σημείωσης 2 ε) [πετρέλαιο εσωτερικής καύσης (gas-oil)] ή της συμπληρωματικής σημείωσης 2 στ) [πετρέλαιο εξωτερικής καύσης (fuel oil)] του παρόντος κεφαλαίου.

Οι διακρίσεις αυτές καλύπτουν τα βαριά λάδια που αποστάζουν κατ' όγκο, συμπεριλαμβανομένων των απωλειών, λιγότερο από 85 % στους 350 °C, σύμφωνα με τη μέθοδο ASTM D 86-67 (αναθεώρηση 1972):

1. εφόσον παρουσιάζουν, σε αραιώση μέχρι του χρωματισμού C, ιξώδες V:
 - α) κατώτερο ή ίσο προς τις τιμές της γραμμής I του πίνακα αντιστοιχίας που παρατίθεται στη συμπληρωματική σημείωση 2 στ) του παρόντος κεφαλαίου, αν η περιεκτικότητα σε θεικές τέφρες είναι ίση ή μεγαλύτερη από 1 %, ή αν ο δείκτης σαπωνοποίησης είναι ίσος ή ανώτερος από 4·
 - β) ανώτερο από τις τιμές της γραμμής II του ίδιου πίνακα αντιστοιχίας, αν το σημείο ροής είναι κατώτερο από 10 °C·
 - γ) περιλαμβανόμενο μεταξύ των τιμών των γραμμών I και II ή ίσο προς τις τιμές της γραμμής II, αν αποστάζουν λιγότερο από 25 % κατ' όγκο στους 300 °C, με σημείο ροής ίσο ή κατώτερο από - 10 °C. Οι ορισμοί αυτοί εφαρμόζονται αποκλειστικά στα λάδια τα οποία παρουσιάζουν, όταν αραιωθούν, χρωματισμό C κατώτερο από 2·
2. για τα οποία δεν είναι δυνατό να προσδιοριστεί:
 - α) είτε το εκατοστιαίο ποσοστό (το 0 θεωρείται επίσης εκατοστιαίο ποσοστό) της απόσταξης στους 250 °C, σύμφωνα με τη μέθοδο ASTM D 86-67 (αναθεώρηση 1972)·
 - β) είτε το κινηματικό ιξώδες στους 50 °C, σύμφωνα με τη μέθοδο ASTM D 445-74·
 - γ) είτε ο χρωματισμός ύστερα από αραιώση, σύμφωνα με τη μέθοδο ASTM D 1500·
3. ο χρωματισμός των οποίων δεν είναι φυσικός.

Οι μέθοδοι ανάλυσης που πρέπει να χρησιμοποιούνται όσον αφορά το σημείο 1 παραπάνω είναι οι ίδιες με τις καθοριζόμενες για το πετρέλαιο εξωτερικής καύσης (fuel oil) [βλέπε συμπληρωματική σημείωση 2 στ) του παρόντος κεφαλαίου].

Βλέπε επίσης το παρακάτω διάγραμμα:

Χαρακτηριστικά τωη λιπαντικών και άλλων ελαίων

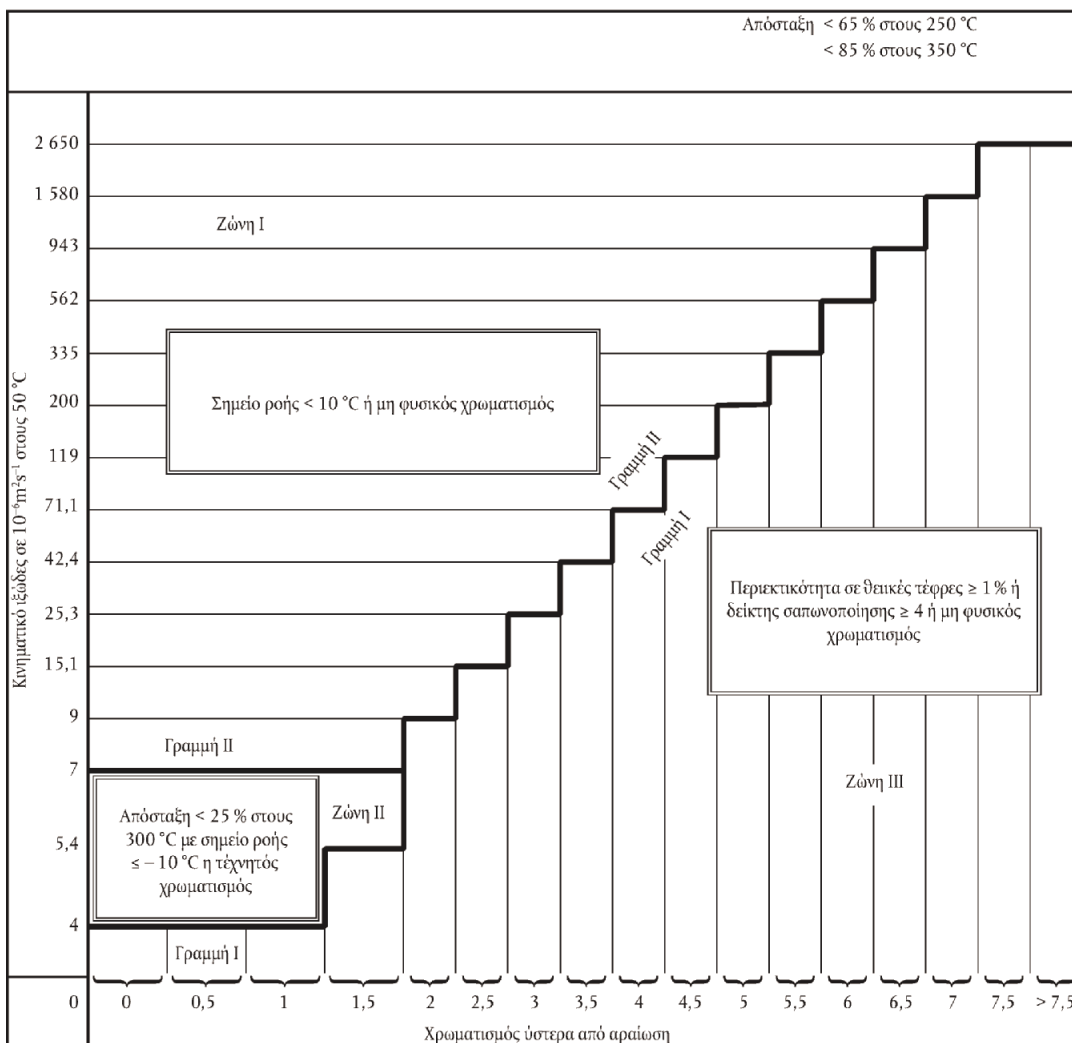

- 2710 91 00**
και
2710 99 00
- Χρησιμοποιημένα λάδια**
- Βλέπε τη σημείωση 3 του κεφαλαίου, καθώς επίσης και τις επεξηγηματικές σημειώσεις του ΕΣ, κλάση 2710, μέρος II.
- 2711**
- Αέρια πετρελαίου και άλλοι αέριοι υδρογονάνθρακες**
- Για τους ορισμούς των προϊόντων αυτών βλέπε τις επεξηγηματικές σημειώσεις του ΕΣ, κλάση 2711.
- Όσον αφορά τις διακρίσεις που προβλέπονται για τα προϊόντα που προορίζονται
- να υποστούν καθορισμένη κατεργασία,
 - να υποστούν χημικό μετασχηματισμό,
- βλέπε τις συμπληρωματικές σημειώσεις 5 και 6 του παρόντος κεφαλαίου, καθώς επίσης και τις αντίστοιχες επεξηγηματικές σημειώσεις.
- 2712**
- Βαζελίνη. Παραφίνη, κερί πετρελαίου μικροκρυστάλλινο, slack wax, οζοκηρίτης, κερί από λιγνίτη, κερί από τύρφη, άλλα ορυκτά κεριά και παρόμοια προϊόντα που παίρνονται με σύνθεση ή άλλες μεθόδους, έστω και χρωματισμένα**
- 2712 10 10**
και
2712 10 90
- Βαζελίνη**
- Βλέπε τις επεξηγηματικές σημειώσεις του ΕΣ στην κλάση 2712, μέρος Α.
- Βλέπε επίσης το διάγραμμα στις επεξηγηματικές σημειώσεις των διακρίσεων 2710 11 11 έως 2710 19 99, μέρος I.
- 2712 10 10**
- Ακατέργαστη**
- Βλέπε τη συμπληρωματική σημείωση 3 του παρόντος κεφαλαίου.
- 2712 20 10**
και
2712 20 90
- Παραφίνη που περιέχει κατά βάρος λιγότερο του 0,75 % λάδι**
- Στις διακρίσεις αυτές υπάγονται η παραφίνη που περιγράφεται στις επεξηγηματικές σημειώσεις του ΕΣ, κλάση 2712, μέρος (B), πρώτη και έβδομη παράγραφος.
- 2712 90 11**
και
2712 90 19
- Οζοκηρίτης, κερί από λιγνίτη ή τύρφη (φυσικά προϊόντα)**
- Στις διακρίσεις αυτές υπάγονται τα προϊόντα που περιγράφονται στις επεξηγηματικές σημειώσεις του ΕΣ, κλάση 2712, (B), παράγραφοι 3, 4 και 5.
- Σημειώνεται ότι σήμερα ο οζοκηρίτης (φυσικό κερί) διατίθεται σπάνια στην αγορά (λόγω εξάντλησης των κοιτασμάτων και χαμηλής αποδοτικότητας)· πράγματι οι ονομασίες «οζοκηρίτης» και «σερεζίνης» ή «κηρεζίνης» (εξευγενισμένος οζοκηρίτης) χρησιμοποιούνται συχνά για τα κεριά πετρελαίου που υπάγονται στις διακρίσεις 2712 90 31 έως 2712 90 99.
- 2712 90 31**
έως
2712 90 99
- Άλλα**
- Στις διακρίσεις αυτές υπάγονται τα προϊόντα που περιγράφονται στις επεξηγηματικές σημειώσεις του ΕΣ, κλάση 2712, (B), παράγραφοι 2, 6 και 7, με εξαίρεση το κερί από συνθετική παραφίνη της διάκρισης 2712 20 10 ή 2712 20 90.
- Τα εν λόγω προϊόντα πληρούν τα παρακάτω κριτήρια:
1. το σημείο πήξης τους, σύμφωνα με τη μέθοδο ASTM D 938, δεν είναι κατώτερο από 30 °C·
 2. η πυκνότητά τους στους 70 °C είναι μικρότερη από 0,942 g/cm³·
 3. παρουσιάζουν διείσδυση κώνου ύστερα από μάλαξη, στους 25 °C και σύμφωνα με τη μέθοδο ASTM D 217, μικρότερη από 350 και
 4. παρουσιάζουν διείσδυση κώνου, στους 25 °C και σύμφωνα με τη μέθοδο ASTM D 937, μικρότερη από 80.
- Τα προϊόντα που είναι υπερβολικά σκληρά για να υποβληθούν στη δοκιμή της διείσδυσης κώνου ύστερα από μάλαξη, σύμφωνα με τη μέθοδο ASTM D 217, υποβάλλονται κατευθείας στη δοκιμή της διείσδυσης κώνου, σύμφωνα με τη μέθοδο ASTM D 937.
- Βλέπε επίσης το διάγραμμα στις επεξηγηματικές σημειώσεις των διακρίσεων 2710 11 11 έως 2710 19 99, μέρος I.
- 2712 90 31**
έως
2712 90 39
- Ακατέργαστα**
- Βλέπε τη συμπληρωματική σημείωση 4 του παρόντος κεφαλαίου.
- Όσον αφορά τις διακρίσεις που προβλέπονται για τα προϊόντα που προορίζονται
- να υποστούν καθορισμένη κατεργασία,
 - να υποστούν χημικό μετασχηματισμό,
- βλέπε τις συμπληρωματικές σημειώσεις 5 και 6 του παρόντος κεφαλαίου, καθώς επίσης και τις αντίστοιχες επεξηγηματικές σημειώσεις.

2713 **Οπτάνθρακας (κοκ) από πετρέλαιο, άσφαλτος από πετρέλαιο και άλλα υπολείμματα των λαδιών πετρελαίου ή των ασφαλτούχων ορυκτών**

2713 11 00 **Οπτάνθρακας (κοκ) από πετρέλαιο**

και
2713 12 00

Στις διακρίσεις αυτές υπάγεται ο οπτάνθρακας (κοκ) πετρελαίου που περιγράφεται στις επεξηγηματικές σημειώσεις του ΕΣ, κλάση 2713, στοιχείο Α.

2713 20 00 **Άσφαλτος από πετρέλαιο**

Στη διάκριση αυτή υπάγεται η άσφαλτος πετρελαίου η οποία περιγράφεται στις επεξηγηματικές σημειώσεις του ΕΣ, κλάση 2713 στοιχείο Β.

Το προϊόν αυτό πληροί τα παρακάτω κριτήρια:

1. το σημείο πήξης του είναι ίσο ή μεγαλύτερο από 30 °C σύμφωνα με τη μέθοδο ASTM D 938·
2. η πυκνότητά του στους 70 °C είναι ίση ή μεγαλύτερη από 0,942 g/cm³·
3. παρουσιάζει διείσδυση βελόνας στους 25 °C, και σύμφωνα με τη μέθοδο ASTM D 5, μικρότερη από 400.

Βλέπε επίσης το διάγραμμα στις επεξηγηματικές σημειώσεις των διακρίσεων 2710 11 11 έως 2710 19 99, μέρος Ι.

2713 90 10 **Άλλα υπολείμματα των λαδιών του πετρελαίου ή των ασφαλτούχων ορυκτών**

και
2713 90 90

Στις διακρίσεις αυτές υπάγονται τα προϊόντα που αναφέρονται στις επεξηγηματικές σημειώσεις του ΕΣ, κλάση 2713, στοιχείο Γ.

Διευκρινίζεται ότι τα αρωματικά εκχυλίσματα των εν λόγω διακρίσεων [βλέπε τις επεξηγηματικές σημειώσεις του ΕΣ, κλάση 2713, στοιχείο Γ, αριθμός 1] πληρούν γενικά τους παρακάτω όρους:

1. η περιεκτικότητά τους σε αρωματικά συστατικά είναι μεγαλύτερη από 80 % κατά βάρος, σύμφωνα με τη μέθοδο που περιγράφεται στο παράρτημα Α των επεξηγηματικών σημειώσεων του παρόντος κεφαλαίου·
2. έχουν πυκνότητα, στους 15 °C, μεγαλύτερη των 0,950 g/cm³ και
3. δεν αποσπάζουν περισσότερο από το 20 % του όγκου τους στους 300 °C, σύμφωνα με τη μέθοδο ASTM D 86-67 (αναθεώρηση 1972).

Τα αλκυλοβενζόλια και τα αλκυλοναφθαλίνια, π.χ., τα οποία πληρούν επίσης τους παραπάνω όρους, υπάγονται στην κλάση 3817.

2715 00 00 **Μείγματα ασφαλτούχα με βάση τη φυσική άσφαλτο εν γένει, την πίσσα του πετρελαίου, την ορυκτή πίσσα ή το υπόλειμμα αυτής (π.χ. μαστίχες ασφαλτούχες, cut-backs)**

Η σύνθεση των ασφαλτούχων μειγμάτων της κλάσης αυτής ποικίλλει ανάλογα με τη χρήση για την οποία προορίζονται.

1. Προϊόντα στεγανοποίησης, προστασίας επιφανειών και μόνωσης

Τα προϊόντα αυτά, που χρησιμοποιούνται στις αντιδιαβρωτικές επενδύσεις, στη μόνωση του ηλεκτρολογικού υλικού, στην αδιαβροχοποίηση των επιφανειών, στο κλείσιμο ρωγμών κ.λπ., αποτελούνται γενικά από ένα συνδετικό (άσφαλτος, βιτουμένιο ή πίσσα), από σκληρά υλικά πλήρωσης, όπως ορυκτές ίνες (αμιάντος, γυαλι), πριονίδια ή κάθε άλλο υλικό που είναι σε θέση να τους προσδώσει τις ζητούμενες ιδιότητες ή να διευκολύνει τη χρησιμοποίησή τους. Ενδεικτικά, μπορούν να αναφερθούν:

- α) τα ασφαλτούχα επιχρίσματα

Η περιεκτικότητά τους σε διαλύτες είναι μικρότερη από 30 %. Επιτρέπουν τη λήψη επενδύσεων το πάχος των οποίων δεν υπερβαίνει τα 3 έως 4 mm.

- β) οι ασφαλτούχες μαστίχες

Η περιεκτικότητά τους σε διαλύτες δεν υπερβαίνει το 10 %· επιτρέπουν τη λήψη είτε επενδύσεων, το πάχος των οποίων ποικίλλει μεταξύ 4 mm έως 1 cm, είτε αρμών μεγάλων διαστάσεων (2 έως 8 cm).

- γ) τα άλλα ασφαλτούχα παρασκευάσματα

Τα παρασκευάσματα αυτά δεν περιέχουν διαλύτες, αλλά περιέχουν πάντοτε υλικά πλήρωσης. Επιπλέον, πρέπει να υποβληθούν σε θερμική επεξεργασία πριν από τη χρησιμοποίησή τους. Τα προϊόντα αυτά χρησιμοποιούνται κυρίως για την προστασία υπόγειων ή υποθαλάσσιων αγωγών (pipeline).

2. Προϊόντα οδοστρωσίας

Τα ασφαλτικά προϊόντα που υπάγονται στην κλάση αυτή μπορούν να καταταγούν σε τρεις κύριες κατηγορίες:

α) τα Cut backs και τα Road oils

Τα Cut backs είναι διαλύματα βιτουμενίων σε περισσότερο ή λιγότερο βαριούς διαλύτες, η ποσότητα των οποίων ποικίλλει ανάλογα με το επιθυμητό ιξώδες.

Η εμπορική ονομασία των παρασκευασμάτων αυτών ποικίλλει ανάλογα με το αν οι χρησιμοποιούμενοι διαλύτες είναι πετρελαϊκής ή άλλης προέλευσης. Στην πρώτη περίπτωση είναι «άσφαλτοι υγροποιημένες», ενώ στη δεύτερη «άσφαλτοι ρευστοποιημένες».

Τα Road oils είναι επίσης παρασκευάσματα με βάση την άσφαλτο τα οποία περιέχουν βαριούς διαλύτες σε ποσότητες που ποικίλλουν ανάλογα με το επιθυμητό ιξώδες. Η χρησιμοποίηση των προϊόντων αυτών δεν είναι πολύ συχνή.

Στα παρασκευάσματα αυτά προστίθενται μερικές φορές συγκολλητικά για τη μείωση της φθοράς του οδοστρώματος.

Τέλος, όλα τα ασφαλτούχα παρασκευάσματα παρουσιάζουν τα ακόλουθα διακριτικά γνωρίσματα:

- διείσδυση βελόνας, υπολογιζόμενη σύμφωνα με τη μέθοδο ASTM D 5, ίση ή μεγαλύτερη από 400 στους 25 °C.
- υπόλειμμα απόσταξης, λαμβανόμενο υπό μειωμένη πίεση με τη μέθοδο ASTM D 1189, ίσο ή περισσότερο από το 60 % κατά βάρος και του οποίου η διείσδυση βελόνας, υπολογιζόμενη σύμφωνα με τη μέθοδο ASTM D 5, είναι μικρότερη από 400 στους 25 °C.

Όπως φαίνεται στο παρακάτω διάγραμμα:

- το πρώτο κριτήριο επιτρέπει τη διάκριση των διαλυμένων ή κραματοποιημένων ασφάλτων από τις ασφάλτους της διάκρισης 2713 20 00,
- το δεύτερο κριτήριο επιτρέπει τη διάκριση των διαλυμένων ή κραματοποιημένων ασφάλτων από τα λάδια πετρελαίου των διακρίσεων 2710 11 11 έως 2710 19 99.

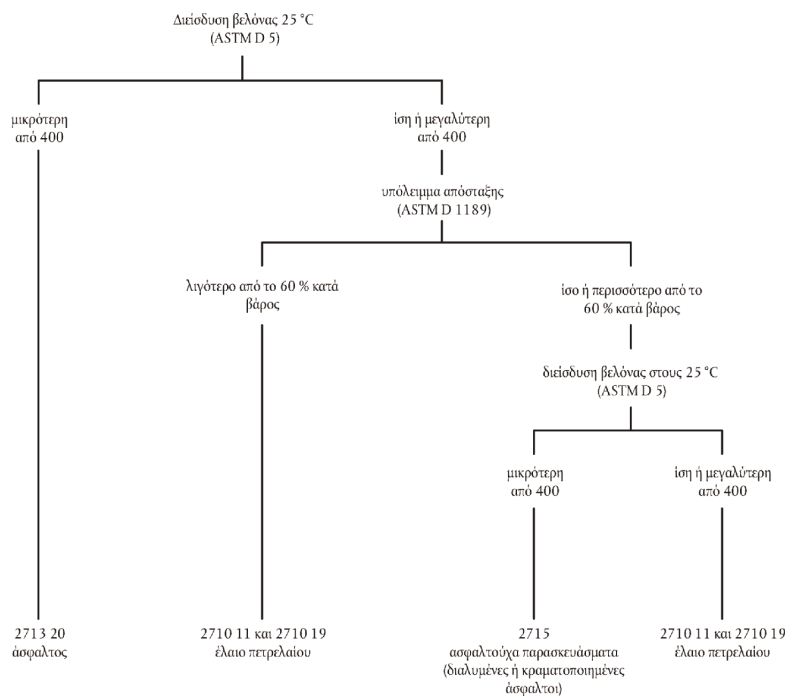

β) τα υδατικά γαλακτώματα

είναι παρασκευάσματα που λαμβάνονται με γαλακτωματοποίηση των ασφάλτων με νερό.

Υπάρχουν δύο κατηγορίες τέτοιων γαλακτωμάτων:

1. τα ανιοντικά ή «αλκαλικά» γαλακτώματα, με βάση το κοινό σαπούνι ή το ταλλέλαιο.
2. τα κατιοντικά ή «όξινα» γαλακτώματα, με βάση αλειφατική αμίνη ή τεταρτογενές ιόν του αμμωνίου.

ΠΑΡΑΡΤΗΜΑ Α

ΜΕΘΟΔΟΣ ΚΑΘΟΡΙΣΜΟΥ ΤΗΣ ΠΕΡΙΕΚΤΙΚΟΤΗΤΑΣ ΣΕ ΑΡΩΜΑΤΙΚΑ ΣΥΣΤΑΤΙΚΑ ΤΩΝ ΠΡΟΪΟΝΤΩΝ ΤΟ ΤΕΛΙΚΟ ΣΗΜΕΙΟ ΑΠΟΣΤΑΞΗΣ ΤΩΝ ΟΠΟΙΩΝ ΥΠΕΡΒΑΙΝΕΙ ΤΟΥΣ 315 ΒΑΘΜΟΥΣ ΚΕΛΣΙΟΥ**Αρχή της μεθόδου**

Το δείγμα αφού διαλυθεί σε n-πεντάνιο, διηθείται μέσα σε ειδική χρωματογραφική στήλη που περιέχει σιλικάζελ. Οι μη αρωματικοί υδρογονάνθρακες εκλύονται με n-πεντάνιο και στη συνέχεια, αφού συλλεγούν, προσδιορίζονται ποσοτικά (σταθμικώς) μετά την εξάτμιση του διαλύτη.

Συσκευές και αντιδραστήρια

Χρωματογραφική στήλη: η στήλη αυτή αποτελείται από ένα γυάλινο σωλήνα οι διαστάσεις και το σχήμα του οποίου εμφανίζονται στο συνημμένο σχεδιάγραμμα. Το επάνω στόμιο του σωλήνα πρέπει να μπορεί να κλείνεται με γυάλινο πώμα, η επίπεδη εσφυρισμένη επιφάνεια του οποίου συνδέεται με το επάνω μέρος της στήλης με δύο μεταλλικούς σφιχτήρες επενδυμένους με καουτσούκ. Το κλείσιμο πρέπει να είναι απόλυτα αεροστεγές, επειδή πρόκειται να διοχετευθεί πεπιεσμένο άζωτο ή αέρας.

Σιλικάζελ: κοκκομετρία ίση ή μεγαλύτερη από 200 mesh. Το σιλικάζελ πρέπει, προτού χρησιμοποιηθεί, να ενεργοποιηθεί μέσα σε κλίβανο, στους 170 °C και επί επτά ώρες στη συνέχεια τοποθετείται σε ξηραντήρα για ψύξη.

n-πεντάνιο: βαθμός καθαρότητας τουλάχιστον 95 %, χωρίς αρωματικά συστατικά.

Μέθοδος

Γεμίζουμε τη χρωματογραφική στήλη με σιλικάζελ που έχει προηγουμένως ενεργοποιηθεί, μέχρις ύψους 10cm περίπου από τη γυάλινη σφαιρική φιάλη, συμπιέζοντας με προσοχή το περιεχόμενο της στήλης με τη βοήθεια ενός δονητή, ώστε να μη μείνουν ελεύθερες δίοδοι. Στη συνέχεια, τοποθετούμε ένα πώμα από υαλοβάμβακα στο επάνω μέρος της στήλης του σιλικάζελ.

Αφού προηγουμένως διαβρέξουμε το σιλικάζελ με 180 ml n-πεντανίου, διοχετεύουμε από πάνω πεπιεσμένοαέρα ή άζωτο μέχρις ότου η επάνω επιφάνεια του υγρού έρθει στο ίδιο ύψος με το επίπεδο του σιλικάζελ.

Διακόπτουμε με προσοχή την πίεση στο εσωτερικό της στήλης και εισάγουμε ποσότητα 3,6 περίπου (ζυγισμένων με ακρίβεια) του δείγματος, διαλυμένων σε 10 ml n-πεντανίου, τα οποία επίσης εισάγουμε στη στήλη.

Εφαρμόζουμε προοδευτικά την πίεση, αφήνοντας ταυτόχρονα το υγρό να ρέει σταγόνα-σταγόνα από τον τριχοειδή σωλήνα που βρίσκεται στο κάτω μέρος της στήλης, με ταχύτητα περίπου 1 ml το λεπτό, και συλλέγουμε το υγρό αυτό σε φιάλη χωρητικότητας 500 ml.

Όταν το επίπεδο του υγρού που περιέχει την προς διαχωρισμό ουσία φτάσει στην επιφάνεια του σιλικάζελ, διακόπτουμε και πάλι την πίεση με προσοχή και προσθέτουμε 230 ml n-πεντανίου· αμέσως μετά εφαρμόζουμε πάλι την πίεση και κατεβάζουμε το επίπεδο του υγρού ως την επιφάνεια του σιλικάζελ, συλλέγοντας το έκλουσμα στην ίδια με πριν φιάλη.

Μειώνουμε τον όγκο του συλλεγέντος κλάσματος εξατμίζοντάς το μέσα σε κλίβανο κενού θερμοκρασίας 35 °C περίπου ή σε περιστροφικό εξάτμιστήρα κενού ή σε παρόμοια συσκευή, και στη συνέχεια το μεταφέρουμε χωρίς απώλειες σε γυάλινο δοχείο χωρητικότητας 100 ml χρησιμοποιώντας n-πεντάνιο ως διαλύτη.

Εξατμίζουμε το περιεχόμενο του δοχείου μέσα σε κλίβανο κενού, μέχρις ότου σταθεροποιηθεί το βάρος του (P).

Το κατά βάρος ποσοστό των μη αρωματικών υδρογονανθράκων (A) δίνεται από τον ακόλουθο τύπο:

$$A = \frac{P}{P_1} \times 100$$

όπου P₁ το βάρος του δείγματος που αναλύθηκε.

Η διαφορά σε σχέση με το 100 παριστά το ποσοστό αρωματικών υδρογονανθράκων που προσρόφησε το σιλικάζελ.

Ακρίβεια της μεθόδου

Επαναληψιμότητα: = ± 0,2 %.

Αναπαραγωγικότητα: = ± 0,5 %.

Χρωματογραφική στήλη

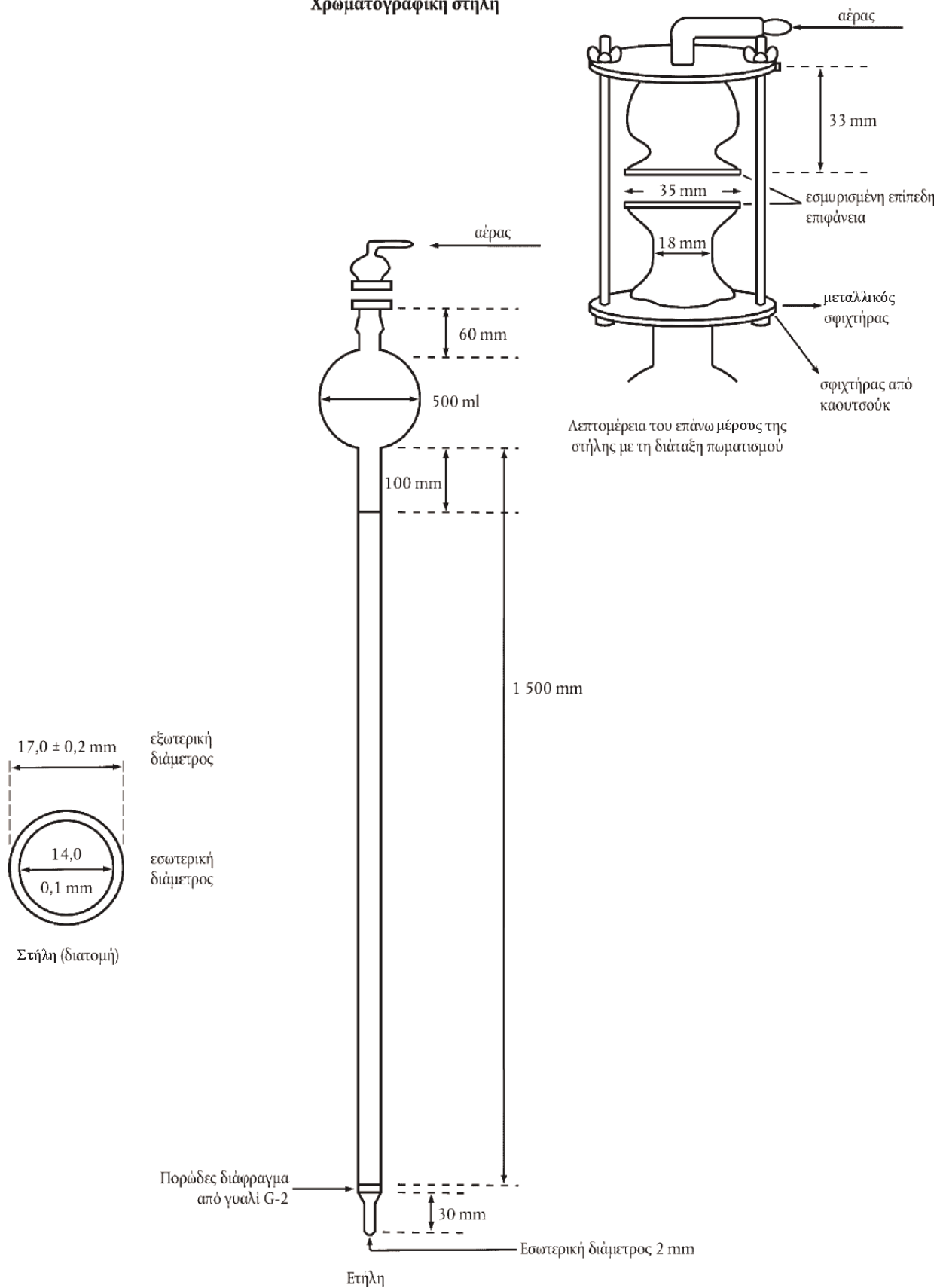

ΠΑΡΑΡΤΗΜΑ Β

ΜΕΘΟΔΟΣ ΚΑΘΟΡΙΣΜΟΥ ΤΟΥ ΣΗΜΕΙΟΥ ΚΡΥΣΤΑΛΛΟΠΟΙΗΣΗΣ ΤΟΥ ΝΑΦΘΑΛΕΝΙΟΥ

Λιώνουμε, ενώ ταυτόχρονα αναδεύουμε συνεχώς, 100 περίπου γραμμάρια ναφθαλενίου μέσα σε κάψα από πορσελάνη χωρητικότητας περίπου 100 cm³. Χύνουμε περίπου 40 cm³ από τη λιωμένη μάζα μέσα σε φιάλη «Shukoff» (την οποία έχουμε προθερμάνει), έτσι ώστε να γεμίσει κατά τα 3/4. Στη συνέχεια, εισάγουμε στη φιάλη, διαμέσου ενός πώματος από φελλό, ένα θερμομόμετρο βαθμονομημένο σε δέκατα του βαθμού, έτσι ώστε το δοχείο του υδραργύρου να βρίσκεται στο κέντρο του υγρού. Όταν η θερμοκρασία κατέλθει κοντά στο σημείο πήξης του ναφθαλενίου (περίπου 83 βαθμοί Κελσίου), προκαλούμε την κρυστάλλωση με συνεχή ανάδευση. Μόλις σχηματισθούν οι πρώτοι κρύσταλλοι, η στήλη του υδραργύρου γενικά σταθεροποιείται, αλλά μετά ξαναρχίζει να πέφτει. Σημειώνουμε τη θερμοκρασία στην οποία ο υδράργυρος σταθεροποιήθηκε και έμεινε ακίνητος επί ορισμένο χρονικό διάστημα και θεωρούμε ότι η θερμοκρασία αυτή παριστά το σημείο πήξης του ναφθαλενίου, αφού κάνουμε την απαραίτητη διόρθωση ώστε να λάβουμε υπόψη μας το μέρος της στήλης υδραργύρου που βρίσκεται έξω από τη φιάλη.

Γίνεται δεκτό ότι η διόρθωση αυτή για τα υδραργυρικά θερμομόμετρα ισούται με:

$$\frac{n(t-t')}{6\,000}$$

Στον παραπάνω τύπο το n παριστά τον αριθμό των διαβαθμίσεων της στήλης υδραργύρου που βρίσκονται έξω από τη φιάλη, το « t » τη θερμοκρασία που καταγράψαμε και το « t' » τη μέση θερμοκρασία του μέρους της στήλης υδραργύρου που βρίσκεται έξω από τη φιάλη. Η τιμή του « t' » μπορεί να προσδιορισθεί κατά προσέγγιση με τη βοήθεια ενός βοηθητικού θερμομέτρου, το δοχείο υδραργύρου του οποίου βρίσκεται στη μέση του τμήματος της στήλης το οποίο είναι έξω από τη φιάλη. Η χρησιμοποίηση θερμομέτρου τριχοειδούς σωλήνα εγγυάται μεγαλύτερη ακρίβεια.

Η φιάλη «Shukoff» που απεικονίζεται παρακάτω είναι ένα γυάλινο δοχείο με διπλά τοιχώματα μεταξύ των οποίων δημιουργούνται συνθήκες κενού:

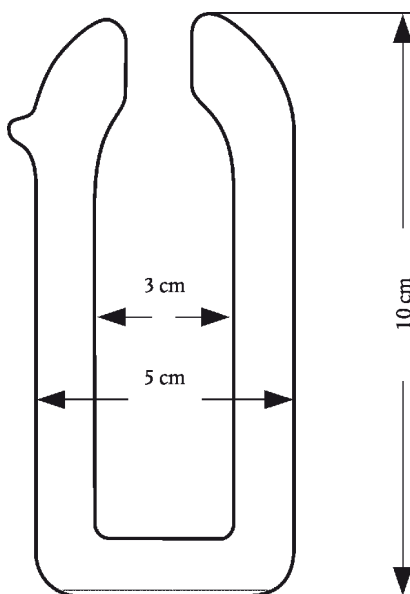

ΤΜΗΜΑ VI

ΠΡΟΪΟΝΤΑ ΤΩΝ ΧΗΜΙΚΩΝ ΒΙΟΜΗΧΑΝΙΩΝ ΚΑΙ ΤΩΝ ΣΥΝΑΦΩΝ ΒΙΟΜΗΧΑΝΙΩΝ

Γενικές παρατηρήσεις

Για την ερμηνεία των σημειώσεων 1, 2 και 3 του τμήματος αυτού, ο αναγνώστης παραπέμπεται στις γενικές παρατηρήσεις του τμήματος VI των επεξηγηματικών σημειώσεων του ΕΣ.

ΚΕΦΑΛΑΙΟ 28

ΑΝΟΡΓΑΝΑ ΧΗΜΙΚΑ ΠΡΟΪΟΝΤΑ. ΕΝΩΣΕΙΣ ΑΝΟΡΓΑΝΕΣ Ή ΟΡΓΑΝΙΚΕΣ ΤΩΝ ΠΟΛΥΤΙΜΩΝ ΜΕΤΑΛΛΩΝ, ΤΩΝ ΡΑΔΙΟΕΝΕΡΓΩΝ ΣΤΟΙΧΕΙΩΝ, ΤΩΝ ΜΕΤΑΛΛΩΝ ΤΩΝ ΣΠΑΝΙΩΝ ΓΑΙΩΝ Ή ΤΩΝ ΙΣΟΤΟΠΩΝ

Γενικά

Αμιγείς ανόργανες ενώσεις καθορισμένης χημικής σύστασης, οι οποίες παρουσιάζονται ως συμπλήρωμα διατροφής σε κάψουλες (εκτός από μικροκάψουλες), π.χ. ζελατινής, εξαιρούνται από το παρόν κεφάλαιο, διότι η παρουσίαση σε κάψουλες αποτελεί επεξεργασία που δεν καλύπτεται από τη σημείωση 1 του παρόντος κεφαλαίου.

II. ΑΝΟΡΓΑΝΑ ΟΞΕΑ ΚΑΙ ΑΝΟΡΓΑΝΕΣ ΟΞΥΓΟΝΟΥΧΕΣ ΕΝΩΣΕΙΣ ΤΩΝ ΜΗ ΜΕΤΑΛΛΙΚΩΝ ΣΤΟΙΧΕΙΩΝ

2811 Άλλα ανόργανα οξέα και άλλες ανόργανες οξυγονούχες ενώσεις των μη μεταλλικών στοιχείων

2811 19 10 Άλλα

έως
2811 19 80 Στις διακρίσεις αυτές υπάγονται κυρίως τα προϊόντα που αναφέρονται στη σημείωση 4 του παρόντος κεφαλαίου.

III. ΠΑΡΑΓΩΓΑ ΑΛΟΓΟΝΩΜΕΝΑ, ΟΞΥΑΛΟΓΟΝΩΜΕΝΑ Ή ΘΕΙΩΜΕΝΑ ΤΩΝ ΜΗ ΜΕΤΑΛΛΙΚΩΝ ΣΤΟΙΧΕΙΩΝ

2812 Αλογονούχα και οξυαλογονούχα των μη μεταλλικών στοιχείων

2812 10 11 Φωσφόρου

έως
2812 10 18 Βλέπε τις επεξηγηματικές σημειώσεις του ΕΣ, κλάση 2812, (Α), αριθμός 3 και (Β), αριθμός 4.

2812 10 91 Άλλα

έως
2812 10 99 Πέρα από τα προϊόντα που αναφέρονται στις επεξηγηματικές σημειώσεις του ΕΣ, κλάση 2812, Α (εκτός του 3) και Β (εκτός του 4), οι διακρίσεις αυτές περιλαμβάνουν κυρίως το τετραχλωριούχο τελλούριο ή τετραχλωρίδιο του τελλουρίου (TeCl_4), προϊόν που χρησιμοποιείται κυρίως για την πρόδοση πατίνας στα ασημικά.

IV. ΑΝΟΡΓΑΝΕΣ ΒΑΣΕΙΣ ΚΑΙ ΟΞΕΙΔΙΑ, ΥΔΡΟΞΕΙΔΙΑ ΚΑΙ ΥΠΕΡΟΞΕΙΔΙΑ ΜΕΤΑΛΛΩΝ

Ο όρος «υπεροξειδία» υποδηλώνει αποκλειστικά τις ενώσεις μετάλλου με οξυγόνο στο μόριο των οποίων — όπως συμβαίνει με το υπεροξειδίο του υδρογόνου (οξυγονούχο νερό) — βρίσκεται ο δεσμός -O-O-.

Τα μεταλλικά οξειδία, υδροξειδία ή υπεροξειδία που δεν κατονομάζονται ρητά στις κλάσεις ή διακρίσεις του παρόντος υποκεφαλαίου, υπάγονται στη διάκριση 2825 90 85.

2819 Οξειδία και υδροξειδία του χρωμίου

2819 10 00 Τριοξειδίο του χρωμίου

Βλέπε τις επεξηγηματικές σημειώσεις του ΕΣ, κλάση 2819, παράγραφος Α 1.

2819 90 90	Άλλα Στη διάκριση αυτή υπάγονται τα προϊόντα που αναφέρονται στις επεξηγηματικές σημειώσεις του ΕΣ, κλάση 2819, παράγραφοι Α 2 και Β.
2824	Οξειδία του μολύβδου. Μίνιο και κοκκινοκίτρινο μίνιο
2824 90 10	Μίνιο και κοκκινοκίτρινο μίνιο Για τους όρους «μίνιο» και «κοκκινοκίτρινο μίνιο», βλέπε τις επεξηγηματικές σημειώσεις του ΕΣ για την κλάση 2824, (2).
2825	Υδραζίνη και υδροξυλαμίνη και τα ανόργανα άλατά τους. Άλλες ανόργανες βάσεις. Άλλα οξειδία, υδροξείδια και υπεροξείδια μετάλλων
2825 70 00	Οξειδία και υδροξείδια του μολυβδαινίου Δεν περιλαμβάνεται στην παρούσα διάκριση το τεχνικό οξύ του μολυβδαινίου που λαμβάνεται με απλή φρύξη συμπυκνωμάτων μολυβδαινίτη (διάκριση 2613 10 00).

V. ΑΛΑΤΑ ΚΑΙ ΥΠΕΡΑΛΑΤΑ ΜΕΤΑΛΛΙΚΑ ΑΝΟΡΓΑΝΩΝ ΟΞΕΩΝ

2826	Φθοριούχα. Φθοριοπυριτικά, φθοριαργιλικά και άλλα σύμπλοκα άλατα του φθορίου
2826 19 10	Αμμωνίου ή νατρίου Βλέπε τις επεξηγηματικές σημειώσεις του ΕΣ, κλάση 2826, (Α), παράγραφοι 1 και 2.
2826 19 90	Άλλα Εκτός από τα προϊόντα που αναφέρονται στις επεξηγηματικές σημειώσεις του ΕΣ, κλάση 2826, (Α), παράγραφοι 4 έως 9, στη διάκριση αυτή υπάγονται κυρίως: 1. το διφθοριούχο βηρύλλιο (BeF_2): το προϊόν αυτό έχει υαλώδη όψη, πυκνότητα 2 περίπου g/cm^3 και σημείο τήξης της τάξης των 800°C , είναι δε εξαιρετικά ευδιάλυτο στο νερό και χρησιμοποιείται ως ενδιάμεσο προϊόν στη μεταλλουργία του βηρυλλίου. Λαμβάνεται με πύρωση του φθοριοβηρυλλικού αμμωνίου· 2. το βασικό φθορίδιο του βηρυλλίου ($5\text{BeF}_2 \cdot 2\text{BeO}$), το οποίο έχει επίσης υαλώδη όψη και είναι ευδιάλυτο στο νερό, αλλά έχει λίγο μεγαλύτερη πυκνότητα ($2,3 \text{ g/cm}^3$).
2826 30 00	Εξαφθοριαργιλικό του νατρίου (συνθετικός κρυόλιθος) Βλέπε τις επεξηγηματικές σημειώσεις του ΕΣ, κλάση 2826, (Γ), αριθμός 1.
2826 90 80	Άλλα Βλέπε τις επεξηγηματικές σημειώσεις του ΕΣ, κλάση 2826, (Β) και (Γ), παράγραφοι 2 έως 5 (με εξαίρεση το εξαφθοριοζirkονικό δικάλιο που υπάγεται στη διάκριση 2826 90 10).
2833	Θειικά. Στυπτηρίες. Υπεροξοθειικά (υπερθειικά)
2833 29 30	Κοβαλτίου, τιτανίου Στη διάκριση αυτή υπάγονται κυρίως: 1. το τριθειικό διτιτάνιο (θειικό τιτάνιο, σεσκιθειικό τιτάνιο, τρισθενές θειικό τιτάνιο) $[\text{Ti}_2(\text{SO}_4)_3]$. Σε άνυδρη κατάσταση, το προϊόν αυτό έχει μορφή πράσινης κρυσταλλικής σκόνης αδιάλυτης στο νερό, αλλά διαλυτής στα αραιά διαλύματα οξέων με τα οποία σχηματίζει διάλυμα χρώματος βιολετί. Στην ένυδρη κατάσταση, σχηματίζει σταθερή κρυσταλλική ένωση, ευδιάλυτη στο νερό. Χρησιμοποιείται ως αναγωγικό μέσο στην υφαντουργική βιομηχανία· 2. το οξυθειικό τιτάνιο (θειικό τιτανύλιο) $[(\text{TiO})\text{SO}_4]$. Η εν λόγω ένωση μπορεί να παρουσιαστεί σε άνυδρη κατάσταση, με μορφή υγροσκοπικής λευκής σκόνης, ή με μια από τις πολλές ένυδρες μορφές σταθερότερη από τις οποίες είναι ο διυδρίτης. Χρησιμοποιείται ως πρόστυμμα στη βαφική· 3. το διθειικό τιτάνιο $[\text{Ti}(\text{SO}_4)_2]$ που είναι άσπρη, εξαιρετικά υγροσκοπική και ελάχιστα σταθερή σκόνη.

- 2835 Φωσφινικά (υποφωσφορώδη), φωσφονικά (φωσφορώδη) και φωσφορικά. Πολυφωσφορικά, καθορισμένης ή μη χημικής σύστασης**
- 2835 10 00 Φωσφινικά (υποφωσφορώδη) και φωσφονικά (φωσφορώδη)**
 Βλέπε τις επεξηγηματικές σημειώσεις του ΕΣ, κλάση 2835, (Α) και (Β).
- 2835 22 00 Φωσφορικά**
έως
2835 29 90
 Βλέπε τις επεξηγηματικές σημειώσεις του ΕΣ, κλάση 2835, (Γ), παράγραφος 1, υποπαράγραφος Ι και παράγραφος 2, υποπαράγραφοι 1 α), 2 α), β) και γ), 3 έως 8.
 Στις διακρίσεις αυτές δεν περιλαμβάνονται τα παρασκευάσματα που είναι μείγματα διαφόρων φωσφορικών αλάτων (τα παρασκευάσματα αυτά κατατάσσονται γενικά στο κεφάλαιο 31 ή στη διάκριση 3824 90 97).
- 2835 31 00 Πολυφωσφορικά**
και
2835 39 00
 Βλέπε τις επεξηγηματικές σημειώσεις του ΕΣ, κλάση 2835, μέρος (Γ), παράγραφος 1, υποπαράγραφοι ΙΙ, ΙΙΙ και ΙV και παράγραφος 2, υποπαράγραφοι 1 β), 2 δ) έως ζ).
- 2835 39 00 Άλλα**
 Η διάκριση αυτή περιλαμβάνει κυρίως:
1. το διφωσφορικό τετραμμώνιο (πυροφωσφορικό αμμώνιο) $[(\text{NH}_4)_4\text{P}_2\text{O}_7]$ και το τριφωσφορικό πενταμμώνιο $(\text{NH}_4)_5\text{P}_3\text{O}_{10}$.
 2. τα πυροφωσφορικά άλατα του νατρίου (διφωσφορικά του νατρίου): το πυροφωσφορικό άλας του τετρανατρίου (ουδέτερο διφωσφορικό) $(\text{Na}_4\text{P}_2\text{O}_7)$, το διυδρογοπυροφωσφορικό του δινατρίου (διφωσφορικό οξύ) $(\text{Na}_2\text{H}_2\text{P}_2\text{O}_7)$.
 3. τα δύο μεταφωσφορικά άλατα του νατρίου [εμπειρικός τύπος $(\text{NaPO}_3)_n$]: το κυκλοτριφωσφορικό και το κυκλοτετραφωσφορικό νάτριο.
 4. άλλα πολυφωσφορικά άλατα του νατρίου με υψηλό βαθμό πολυμερισμού. Μεταξύ αυτών, πρέπει να επισημανθεί το προϊόν στο οποίο δίνεται η λανθασμένη ονομασία «εξαμεταφωσφορικό νάτριο» και το οποίο ονομάζεται επίσης άλας του Graham· το προϊόν αυτό είναι μείγμα πολυμερών $[(\text{NaPO}_3)_n]$ με βαθμό που κυμαίνεται μεταξύ του 30 και του 90.
- Υπάρχουν επίσης στην παρούσα διάκριση τα πολυφωσφορικά άλατα του αμμωνίου με υψηλότερο βαθμό πολυμερισμού, έστω και όταν αποτελούνται από ομόλογες σειρές πολυμερών (μερικές φορές ονομάζονται μεταφωσφορικά άλατα του αμμωνίου). Αυτό συμβαίνει π.χ. με το αμμωνιακό άλας του Kunitz (το οποίο δεν πρέπει να συγχέεται με το άλας του Kunitz που είναι μεταφωσφορικό άλας του νατρίου), γραμμικό πολυμερές με αρκετά υψηλό μέσο βαθμό πολυμερισμού (ο οποίος κυμαίνεται από μερικές χιλιάδες έως μερικές δεκάδες χιλιάδες μονάδες). Πρόκειται για κρυσταλλική, άσπρη σκόνη, ελάχιστα διαλυτή στο νερό, η οποία χρησιμοποιείται κυρίως ως πυρίμαχο υλικό.
- 2840 Βορικά. Υπεροξοβορικά (υπερβορικά)**
- 2840 19 90 Άλλα**
 Στη διάκριση αυτή ανήκει το κρυσταλλικό τετραβορικό δινάτριο (με $10\text{H}_2\text{O}$).
- 2840 20 10 Βορικά του νατρίου, άνυδρα**
 Στη διάκριση αυτή υπάγονται κυρίως το πενταβορικό και το μεταβορικό νάτριο.
- 2841 Άλατα των οξομεταλλικών ή υπεροξομεταλλικών οξέων**
- 2841 69 00 Άλλα**
 Τα μαγγανιώδη άλατα είναι άλατα του μαγγανιώδους οξέος (H_2MnO_3) στα οποία το μαγγάνιο είναι τετρασθενές. Είναι σχεδόν αδιάλυτα στο νερό και υδρολύονται εύκολα.
 Ο μαγγανιώδης χαλκός (CuMnO_3) χρησιμοποιείται στις αντιασφυξιογόνες προσωπίδες για την οξείδωση του μονοξειδίου του άνθρακα και τη μετατροπή του σε διοξείδιο του άνθρακα· ο μαγγανιώδης χαλκός $[\text{Cu}(\text{HMnO}_3)_2]$ είναι ακόμη πιο αποτελεσματικός.
 Εκτός από τα μαγγανικά άλατα που αναφέρονται στις επεξηγηματικές σημειώσεις του ΕΣ, κλάση 2841, σημείο 3 α), η διάκριση αυτή καλύπτει επίσης και τα μαγγανικά άλατα στα οποία το μαγγάνιο είναι πεντασθενές, όπως π.χ. το $\text{Na}_3\text{MnO}_4 \cdot 10\text{H}_2\text{O}$.

2842 Άλλα άλατα των ανόργανων οξέων ή υπεροξοοξέων, με εξαίρεση τα αζωτίδια (στα οποία περιλαμβάνονται και τα αργιλοπυριτικά καθορισμένης ή μη χημικής σύστασης), άλλα από τα αζωτίδια

2842 10 00 Πυριτικά διπλά ή σύμπλοκα, στα οποία περιλαμβάνονται και τα αργιλοπυριτικά καθορισμένης ή μη χημικής σύστασης
Βλέπε τα προϊόντα που αναφέρονται στις επεξηγηματικές σημειώσεις του ΕΣ, κλάση 2842, μέρος II, παράγραφος δεύτερη, υποπαράγραφος (II) (Α).

2842 90 10 Άλατα απλά, διπλά ή σύμπλοκα των οξέων του σεληνίου ή του τελλουρίου
Εκτός από τα προϊόντα που αναφέρονται στις επεξηγηματικές σημειώσεις του ΕΣ, κλάση 2842, μέρος I, παραγραφο, δεύτερη, υποπαράγραφοι Γ και Δ, και μέρος II, υποπαράγραφοι Δ και Ε, και εκτός από τα θειοσεληνιούχα, τα σεληνιοφωσφορικά και τα θειοτελλουρικά άλατα για τα οποία γίνεται λόγος στο μέρος II, παράγραφος δεύτερη, υποπαράγραφος Γ 3 των ίδιων επεξηγηματικών σημειώσεων, στη διάκριση αυτή υπάγονται κυρίως:

1. το σεληνιούχο ίνδιο (InSe), που χρησιμοποιούνται ως ημιαγωγοί·
2. ο τελλουριούχος μόλυβδος (PbTe) ο οποίος, σε κατάσταση πολύ υψηλής καθαρότητας, χρησιμοποιείται στις κρυσταλλολυχνίες (τρανζίστορ), στα θερμοηλεκτρικά στοιχεία, στους λαμπτήρες ατμού υδραργύρου κ.λπ.

VI. ΔΙΑΦΟΡΑ

2844 Ραδιενεργά χημικά στοιχεία και ραδιενεργά ισότοπα (στα οποία περιλαμβάνονται και τα χημικά στοιχεία και ισότοπα σχάσιμα και γόνιμα) και οι ενώσεις τους. Μείγματα και κατάλοιπα που περιέχουν τα προϊόντα αυτά

Βλέπε τη σημείωση 6 του παρόντος κεφαλαίου.

2844 10 10 Ουράνιο φυσικό και οι ενώσεις του. Κράματα, διασπορές (στις οποίες περιλαμβάνονται και οι κεραμομεταλλουργικές συνθέσεις), κεραμικά προϊόντα και μείγματα που περιέχουν φυσικό ουράνιο ή ενώσεις φυσικού ουρανίου

έως

2844 10 90

Βλέπε τις επεξηγηματικές σημειώσεις του ΕΣ, κλάση 2844, μέρος IV, παράγραφοι Α 1, Β 1 και Γ 1 έως 3.

2844 20 25 Ουράνιο εμπλουτισμένο σε U 235 και οι ενώσεις του. Πλουτόνιο και οι ενώσεις του. Κράματα, διασπορές (στις οποίες περιλαμβάνονται και οι κεραμομεταλλουργικές συνθέσεις), κεραμικά προϊόντα και μείγματα που περιέχουν ουράνιο εμπλουτισμένο σε U 235, πλουτόνιο ή ενώσεις των προϊόντων αυτών

έως

2844 20 99

Το ουράνιο που είναι εμπλουτισμένο με ισότοπο 235 βρίσκεται στο εμπόριο με τις ονομασίες «ουράνιο χαμηλού εμπλουτισμού» (που περιέχει έως 20 % U 235) και «ουράνιο υψηλού εμπλουτισμού» (που περιέχει πάνω από 20 % U 235).

Για το πλουτόνιο και τις ενώσεις του, βλέπε τις επεξηγηματικές σημειώσεις του ΕΣ, κλάση 2844, μέρος IV, παράγραφοι Α 3 και Β 2, Γ 1 και Γ 3.

2844 30 11 Ουράνιο φτωχό σε U 235. Κράματα, διασπορές (στις οποίες περιλαμβάνονται και οι κεραμομεταλλουργικές συνθέσεις), κεραμικά προϊόντα και μείγματα που περιέχουν ουράνιο φτωχό σε U 235 ή ενώσεις του προϊόντος αυτού

και

2844 30 19

Το φτωχό σε U 235 ουράνιο, είναι υποπροϊόν του εμπλουτισμού του ουρανίου με U 235. Εξαιτίας της πολύ χαμηλότερης τιμής του και των διαθέσιμων ποσοτήτων, αντικαθιστά το φυσικό ουράνιο, κυρίως ως γόνιμο υλικό, ως προστατευτική θωράκιση κατά των ακτινοβολιών, ως βαρύ μέταλλο για την κατασκευή σφονδύλων ή στην παρασκευή απορροφητικών συνθέσεων (δεσμευτών-getters) που χρησιμοποιούνται για τον καθαρισμό ορισμένων αερίων.

2844 30 51 Θόριο. Κράματα, διασπορές (στις οποίες περιλαμβάνονται και οι κεραμομεταλλουργικές συνθέσεις), κεραμικά προϊόντα και μείγματα που περιέχουν θόριο ή ενώσεις του προϊόντος αυτού

έως

2844 30 69

Βλέπε τις επεξηγηματικές σημειώσεις του ΕΣ, κλάση 2844, μέρος IV, και κυρίως τις παραγράφους Α 2 και Β 3.

2844 30 91 Ενώσεις ουρανίου φτωχού σε U 235, ενώσεις θορίου, έστω και αναμειγμένες μεταξύ τους

και

2844 30 99

Βλέπε τις επεξηγηματικές σημειώσεις του ΕΣ, κλάση 2844, μέρος IV, παράγραφοι Β 1 και Β 3.

- 2844 40 10**
έως
2844 40 80
- Ραδιενεργά στοιχεία και ισότοπα και ενώσεις ραδιενεργές άλλες από εκείνες των διακρίσεων 2844 10, 2844 20 ή 2844 30. Κράματα, διασπορές (στις οποίες περιλαμβάνονται και οι κεραμομεταλλουργικές συνθέσεις), κεραμικά προϊόντα και μείγματα που περιέχουν αυτά τα στοιχεία, ισότοπα ή ενώσεις. Ραδιενεργά κατάλοιπα**
- Για τον ορισμό του όρου «ισότοπα», βλέπε την τελευταία πρόταση της σημείωσης 6 του παρόντος κεφαλαίου, καθώς επίσης και τις επεξηγηματικές σημειώσεις του ΕΣ, κλάση 2844, μέρος I.
- Για τα υπόλοιπα προϊόντα που περιλαμβάνονται στην παρούσα διάκριση, βλέπε τις επεξηγηματικές σημειώσεις του ΕΣ, κλάση 2844, μέρος III.
- 2844 50 00**
- Καύσιμα στοιχεία (σχάσιμα), φθαρμένα λόγω χρήσεως (ακτινοβολημένα), των πυρηνικών αντιδραστήρων (Ευρατόμ)**
- Βλέπε τις επεξηγηματικές σημειώσεις του ΕΣ, κλάση 2844, μέρος IV, παράγραφος Γ 4.
- 2845**
- Ισότοπα άλλα από εκείνα της κλάσης 2844. Ανόργανες ή οργανικές ενώσεις τους, καθορισμένης ή μη χημικής σύστασης**
- Όσον αφορά τον όρο «ισότοπα», βλέπε την τελευταία πρόταση της σημείωσης 6 του παρόντος κεφαλαίου, καθώς επίσης και τις επεξηγηματικές σημειώσεις του ΕΣ, κλάση 2844, μέρος I.
- 2845 10 00**
- Βαρύ ύδωρ (οξείδιο του δευτερίου) (Ευρατόμ)**
- Η διάκριση αυτή περιλαμβάνει το βαρύ ύδωρ ή οξείδιο του δευτερίου. Το βαρύ ύδωρ το οποίο έχει αρκετά υψηλό κόστος, μοιάζει με το κανονικό νερό με το οποίο άλλωστε έχει τις ίδιες χημικές ιδιότητες· αντίθετα, οι φυσικές τους ιδιότητες διαφέρουν ελαφρώς. Το βαρύ ύδωρ χρησιμοποιείται ως πηγή δευτερίου με εφαρμογή στους πυρηνικούς αντιδραστήρες ως επιβραδυντής των νετρονίων τα οποία πραγματοποιούν τη σχάση των ατόμων του ουρανίου.
- 2845 90 10**
- Δευτέριο και άλλες ενώσεις του δευτερίου. Υδρογόνο και οι ενώσεις του, εμπλουτισμένα σε δευτέριο. Μείγματα και διαλύματα που περιέχουν τα προϊόντα αυτά (Ευρατόμ)**
- Βλέπε τις επεξηγηματικές σημειώσεις του ΕΣ, κλάση 2845, παράγραφος 3, υποπαράγραφοι 1 και 3.
- Στη διάκριση αυτή κατατάσσονται επίσης και άλλες οργανικές ή ανόργανες υδρογονωμένες ενώσεις, στις οποίες το δευτέριο έχει αντικαταστήσει το υδρογόνο, εν μέρει ή εξ ολοκλήρου. Τα πιο σημαντικά από τα προϊόντα αυτά είναι το δευτεριούχο λίθιο, καθώς επίσης και άλλα δευτεριούχα προϊόντα όπως η αμμωνία, το υδρόθειο, το βενζόλιο, το διφαινύλιο και τα τριφαινύλια. Τα προϊόντα αυτά χρησιμοποιούνται στην πυρηνική βιομηχανία ως επιβραδυντές νετρονίων, ως ενδιάμεσα προϊόντα κατά την παρασκευή βαρέος ύδατος, καθώς επίσης και για τη μελέτη των θερμοπυρηνικών αντιδράσεων. Οι ενώσεις αυτές έχουν επίσης σπουδαίες εφαρμογές και στους τομείς της οργανικής ανάλυσης και σύνθεσης.
- 2845 90 90**
- Άλλα**
- Από τα ισότοπα και τις ενώσεις τους που υπάγονται στη διάκριση αυτή μπορούν να αναφερθούν:
1. ο άνθρακας 13, το λίθιο 6, το λίθιο 7 και οι ενώσεις τους·
 2. το βόριο 10, το βόριο 11, το άζωτο 15, το οξυγόνο 18 και οι ενώσεις τους (π.χ. $^{10}\text{B}_2\text{O}_3$, $^{10}\text{B}_4\text{C}$, $^{15}\text{NH}_3$, H_2^{18}O).
- Τα προϊόντα αυτά χρησιμοποιούνται στην επιστημονική έρευνα και στην πυρηνική βιομηχανία.
- 2846**
- Ενώσεις, ανόργανες ή οργανικές, των μετάλλων των σπανίων γαιών, του υτρίου ή του σκανδίου ή των μειγμάτων των μετάλλων αυτών**
- 2846 10 00**
- Ενώσεις του δημητρίου**
- Βλέπε τις επεξηγηματικές σημειώσεις του ΕΣ, κλάση 2846, παράγραφος 3, υποπαράγραφος 1.
- 2846 90 00**
- Άλλα**
- Από τις ενώσεις των μετάλλων της οικογένειας των σπάνιων γαιών, που ονομάζονται «λανθανίδες» (επειδή το λανθάνιο είναι το πρώτο στοιχείο της οικογένειας αυτής), μπορούν να αναφερθούν τα οξείδια του ευρωπίου, του γαδολίνιου, του σμαμπίου και του τερβίου (τερβίτης), τα οποία χρησιμοποιούνται ως απορροφητικά των αργών νετρονίων στις ράβδους ελέγχου ή ασφαλείας των πυρηνικών αντιδραστήρων και στις καθοδικές λυχνίες των έγχρωμων δεκτών τηλεόρασης.
- Βλέπε επίσης τις επεξηγηματικές σημειώσεις του ΕΣ, κλάση 2846, παράγραφος 3, υποπαράγραφος 2.

ΚΕΦΑΛΑΙΟ 29

ΟΡΓΑΝΙΚΑ ΧΗΜΙΚΑ ΠΡΟΪΟΝΤΑ

Γενικές παρατηρήσεις

Η ύπαρξη της συντομογραφίας INN μετά την ονομασία προϊόντος το οποίο περιέχεται στη συνδυασμένη ονοματολογία και τις επεξηγηματικές σημειώσεις της, σημαίνει ότι η ονομασία αυτή περιλαμβάνεται στον κατάλογο των διεθνών κοινών ονομασιών των φαρμακευτικών ουσιών τον οποίο έχει δημοσιεύσει ο Παγκόσμιος Οργανισμός Υγείας.

Η συντομογραφία INNΜ σημαίνει ότι η ονομασία γίνεται δεκτή από τον Παγκόσμιο Οργανισμό Υγείας ως «διεθνής κοινή ονομασία (τροποποιημένη)».

Η συντομογραφία ISO (Διεθνής Οργανισμός Τυποποίησης) σημαίνει ότι η ονομασία περιλαμβάνεται μεταξύ των «κοινών ονομάτων για τα παρασιτοκτόνα και άλλα φυτοφαρμακευτικά προϊόντα» στη σύσταση ISO R 1750 του Διεθνούς Οργανισμού Τυποποίησης.

Ένα συμπυκνωμένο σύστημα, είναι εκείνο στο οποίο υπάρχουν τουλάχιστον δύο δακτύλιοι και το οποίο έχει ένα και μόνο ένα κοινό δεσμό και δύο και μόνο δύο άτομα κοινά.

Αμιγείς οργανικές ενώσεις καθορισμένης χημικής σύστασης, οι οποίες παρουσιάζονται ως συμπλήρωμα διατροφής σε κάψουλες (εκτός από μικροκάψουλες), π.χ. ζελατίνης, εξαιρούνται από το παρόν κεφάλαιο, διότι η παρουσίαση σε κάψουλες αποτελεί επεξεργασία που δεν καλύπτεται από τη σημείωση 1 του παρόντος κεφαλαίου.

Σημείωση 1 α)

Βλέπε τις επεξηγηματικές σημειώσεις του ΕΣ, γενικές παρατηρήσεις του παρόντος κεφαλαίου, μέρος Α, τέσσερις παράγραφοι.

Το κεφάλαιο αυτό περιλαμβάνει:

1. Ανθρακένιο με καθαρότητα κατά βάρος 90 % ή περισσότερο (διάκριση 2902 90 00).
2. Βενζόλιο με καθαρότητα κατά βάρος 95 % ή περισσότερο (διάκριση 2902 20 00).
3. Ναφθαλίνη, το σημείο κρυστάλλωσης της οποίας ισούται τουλάχιστον με 79,4 °C (διάκριση 2902 90 00).
4. Τολουόλιο με καθαρότητα κατά βάρος 95 % ή περισσότερο (διάκριση 2902 30 00).
5. Ξυλόλιο περιεκτικότητας σε ξυλόλιο, 95 % ή περισσότερο κατά βάρος (ισομερή ξυλολίου, συνυπολογίζοντας όλα τα ισομερή) (διακρίσεις 2902 41 00 έως 2902 44 00).
6. Αιθάνιο και οι υπόλοιποι κορεσμένοι υδρογονάνθρακες (με εξαίρεση το μεθάνιο και το προπάνιο) που παρουσιάζονται με μορφή μεμονωμένων ισομερών καθαρότητας 95 % ή περισσότερο κατ' όγκο για τα αέρια προϊόντα⁽¹⁾ και κατά βάρος για τα μη αέρια προϊόντα (διάκριση 2901 10 00).
7. Αιθυλένιο με καθαρότητα κατ' όγκο 95 % ή περισσότερο (διάκριση 2901 21 00).
8. Προπένιο (προπιλένιο) με καθαρότητα κατ' όγκο 90 % ή περισσότερο (διάκριση 2901 22 00).
9. Λιπαρές αλκοόλες με καθαρότητα κατά βάρος 90 % ή περισσότερο υπολογισμένης σε άνυδρο προϊόν που περιέχουν και 6 ή περισσότερα άτομα άνθρακα (διακρίσεις 2905 16, 2905 17 00 ή 2905 29 90).
10. Κρεσόλες (μείγματα ισομερών ή μεμονωμένα ισομερή) με συνολική περιεκτικότητα σε κρεσόλες 95 % ή περισσότερο κατά βάρος (διάκριση 2907 12 00).
11. Φαινόλη με καθαρότητα κατά βάρος 90 % ή περισσότερο (διάκριση 2907 11 00).
12. Ξυλενόλες (μείγματα ισομερών ή μεμονωμένα ισομερή) με συνολική περιεκτικότητα σε ξυλενόλες 95 % ή περισσότερο κατά βάρος (διάκριση 2907 19 10).
13. Λιπαρά οξέα (με εξαίρεση το ελαϊκό οξύ) με καθαρότητα 90 % ή περισσότερο κατά βάρος για το άνυδρο προϊόν και με 6 ή περισσότερα άτομα άνθρακα (κλάσεις 2915 και 2916).
14. Ελαϊκό οξύ με καθαρότητα 85 % ή περισσότερο κατά βάρος για το άνυδρο προϊόν (διάκριση 2916 15 00).
15. Πυριδίνη με καθαρότητα κατά βάρος 95 % ή περισσότερο (διάκριση 2933 31 00).

⁽¹⁾ Η αέρια κατάσταση παρατηρείται στους 15 °C και υπό πίεση 1 013 millibars.

16. Μεθυλοπυριδίνη (πικολίνη), 5-αιθυλο-2-μεθυλοπυριδίνη (5-αιθυλο-2-πικολίνη) και 2-βινυλοπυριδίνη, με καθαρότητα κατά βάρος 90 % ή περισσότερο (διάκριση 2933 39).
17. Κινολίνη με καθαρότητα 95 % ή περισσότερο κατά βάρος υπολογισμένης σε άνυδρο προϊόν (που καθορίζεται με αέρια χρωματογραφία) (διάκριση 2933 49 90).
18. 1,2-1,2-διυδρο-2,2,4-τριμεθυλοκινολίνη με καθαρότητα ανώτερη από 85 % κατά βάρος υπολογισμένης σε άνυδρο προϊόν (διάκριση 2933 49 90).
19. Ακρινδίνη με καθαρότητα 95 % ή περισσότερο κατά βάρος υπολογισμένης σε άνυδρο προϊόν (που καθορίζεται με αέρια χρωματογραφία) (διάκριση 2933 99 80).
20. Παράγωγα των λιπαρών οξέων και αλκοολών που αναφέρονται στα σημεία 9, 13 και 14 (π.χ. άλατα, εστέρες (με εξαίρεση τους εστέρες της γλυκερίνης), αμίνες, αμίδια, νιτρίλια) εφόσον πληρούν τα κριτήρια καθαρότητας που απαιτούνται για τα αντίστοιχα λιπαρά οξέα και αλκοόλες.

- Σημείωση 1 β)** Βλέπε τις επεξηγηματικές σημειώσεις του ΕΣ, γενικές παρατηρήσεις του παρόντος κεφαλαίου, (Α), τελευταία παράγραφος.
- Σημείωση 1 δ)** Ως υδατικά διαλύματα νοούνται μόνο τα πραγματικά διαλύματα, έστω και αν, λόγω ανεπάρκειας νερού, η ουσία δεν είναι πλήρως διαλυμένη.
- Σημείωση 1 στ)** Όσον αφορά την προσθήκη σταθεροποιητών, ουσιών κατά της σκόνης, χρωστικών ή οσμικών ουσιών, βλέπε τις επεξηγηματικές σημειώσεις του ΕΣ, γενικές παρατηρήσεις του παρόντος κεφαλαίου, (Α), προτελευταία παράγραφος.
- Σημείωση 1 ζ)** Όσον αφορά την προσθήκη σταθεροποιητών, ουσιών κατά της σκόνης, χρωστικών ή οσμικών ουσιών, βλέπε τις επεξηγηματικές σημειώσεις του ΕΣ, γενικές παρατηρήσεις του παρόντος κεφαλαίου, (Α), προτελευταία παράγραφος.
- Σημείωση 5** Οι διατάξεις της σημείωσης αυτής αφορούν, απλώς, την κατάταξη των αναφερόμενων προϊόντων στις δασμολογικές κλάσεις (βλέπε τις επεξηγηματικές σημειώσεις του ΕΣ, γενικές παρατηρήσεις του παρόντος κεφαλαίου, (Ζ)).
- Για την κατάταξη στο εσωτερικό μιας κλάσης, εφαρμόζονται οι διατάξεις της διάκρισης 1 του παρόντος κεφαλαίου.

I. ΥΔΡΟΓΟΝΑΝΘΡΑΚΕΣ ΚΑΙ ΤΑ ΑΛΟΓΟΝΩΜΕΝΑ, ΣΟΥΛΦΟΝΩΜΕΝΑ, ΝΙΤΡΩΜΕΝΑ Ή ΝΙΤΡΟΔΩΜΕΝΑ ΠΑΡΑΓΩΓΑ ΤΟΥΣ

- 2902** **Υδρογονάνθρακες κυκλικοί**
- 2902 19 00** **Άλλοι**
- Η διάκριση αυτή περιλαμβάνει κυρίως τις ακόλουθες ενώσεις: αζουλένιο [δικυκλο(5,3,0)δεκαπεντένιο] και τα αλκυλιωμένα παράγωγά του όπως, όπως π.χ., το τσαμαζουλένιο (1,4-διμεθυλ-7-αιθυλαζουλένιο), το γουαϊαζουλένιο (1,4-διμεθυλ-7-ισοπροπυλαζουλένιο) και το βετιβεραζουλένιο (4,8-διμεθυλ-2-ισοπροπυλαζουλένιο). Η διάκριση αυτή περιλαμβάνει κυρίως τις ακόλουθες ενώσεις: αζουλένιο [δικυκλο(5,3,0)δεκαπεντένιο] και τα αλκυλιωμένα παράγωγά του όπως, όπως π.χ., το τσαμαζουλένιο (1,4-διμεθυλ-7-αιθυλαζουλένιο), το γουαϊαζουλένιο (1,4-διμεθυλ-7-ισοπροπυλαζουλένιο) και το βετιβεραζουλένιο (4,8-διμεθυλ-2-ισοπροπυλαζουλένιο).
- 2903** **Παράγωγα αλογονωμένα των υδρογονανθράκων**
- 2903 39 90** **Φθοριούχα και ιωδιούχα**
- Στη διάκριση αυτή υπάγονται κυρίως οι εξής ενώσεις: 1,1-διφθοροαιθάνιο, τετραφθοριούχος άνθρακας (τετραφθορομεθάνιο), τετραφθοραιθυλένιο, τριφθοραιθυλένιο, τριφθορομεθάνιο.
- 2903 51 00** **1,2,3,4,5,6-Εξαχλωροκυκλοεξάνιο[HCH (ISO)], συμπεριλαμβανομένου του λιντέιν (ISO, INN)**
- Η διάκριση αυτή περιλαμβάνει το λινδάνιο (ISO, INN). Το λινδάνιο είναι το γάμμα ισομερές του εξαχλωροκυκλοεξανίου [HCH (ISO)] καθαρότητας 99 % ή περισσότερο. Μόνο αυτό το γάμμα ισομερές του HCH έχει εντομοκτόνες ιδιότητες. Το λινδάνιο χρησιμοποιείται στη γεωργία και στην κατεργασία του ξύλου.

II. ΑΛΚΟΟΛΕΣ ΚΑΙ ΤΑ ΑΛΟΓΟΝΩΜΕΝΑ, ΣΟΥΛΦΟΝΩΜΕΝΑ, ΝΙΤΡΩΜΕΝΑ Ή ΝΙΤΡΟΔΩΜΕΝΑ ΠΑΡΑΓΩΓΑ ΤΟΥΣ

- 2905** **Αλκοόλες άκυκλες και τα αλογονωμένα, σουλφονωμένα, νιτρωμένα ή νιτροδωμένα παράγωγά τους**
- 2905 14 90** **Άλλες**
 Η διάκριση αυτή περιλαμβάνει μόνο τις παρακάτω ενώσεις: αλκοόλες: δευτεροταγής βουτυλική (βουταν-2-όλη), ισοβουτυλική (2-μεθυλοπροπαν-1-όλη).
- 2905 19 00** **Άλλες**
 Η διάκριση αυτή περιλαμβάνει την πεντανόλη (αμυλική αλκοόλη) από τα ακόλουθα: αλκοόλες: n-αμυλική (πενταν-1-όλη), δευτεροταγής αμυλική (πενταν-2-όλη), τριτοταγής αμυλική (2-μεθυλοβουταν-2-όλη, υδρίτης αμυλενίου), ισοαμυλική (3-μεθυλοβουταν-1-όλη), νεοπεντυλική (νεοαμυλική, 2,2-διμεθυλοπροπαν-1-όλη), πενταν-3-όλη.
- 2905 44 11** **D-Γλυκικόλη (σορβιτόλη)**
 έως
2905 44 99
 Στις διακρίσεις αυτές κατατάσσεται μόνο η D-γλυκικόλη (σορβιτόλη) που ανταποκρίνεται στις διατάξεις της σημείωσης 1 του παρόντος κεφαλαίου. Τα διάφορα είδη D-γλυκικόλης (σορβιτόλης) που δεν ανταποκρίνονται στις διατάξεις αυτές υπάγονται στις διακρίσεις 3824 60 11 έως 3824 60 99.
- 2906** **Αλκοόλες κυκλικές και τα αλογονωμένα, σουλφονωμένα, νιτρωμένα ή νιτροδωμένα παράγωγά τους**
- 2906 11 00** **Μινθόλη**
 Η διάκριση αυτή περιλαμβάνει μόνο την (-)-παρα-μινθ-3-όλη [(-)-trans-1,2-cis-1,5-ισοπροπυλ-2-μεθυλ-5-κυλοεξανόλη], την (±)-παρα-μινθ-3-όλη καθώς επίσης και την (+)-παρα-μινθ-3-όλη.
 Αντίθετα δεν περιλαμβάνονται στην παρούσα διάκριση η νεομινθόλη, η ισομινθόλη και η νεοϊσομινθόλη (διάκριση 2906 19 00).

VI. ΕΝΩΣΕΙΣ ΜΕ ΚΕΤΟΝΙΚΗ Ή ΚΙΝΟΝΙΚΗ ΟΜΑΔΑ

- 2914** **Κετόνες και κινόνες, έστω και αν περιέχουν άλλες οξυγονούχες ομάδες, και τα αλογονωμένα, σουλφονωμένα, νιτρωμένα ή νιτροδωμένα παράγωγά τους**
- 2914 50 00** **Κετόνες-φαινόλες και κετόνες που περιέχουν άλλες οξυγονούχες ομάδες**
 Ο όρος «άλλες οξυγονούχες ομάδες», κατά την έννοια της παρούσας διάκρισης, υποδηλώνει τις οξυγονούχες ομάδες που αναφέρονται στις προηγούμενες κλάσεις του παρόντος κεφαλαίου, με εξαίρεση τις ομάδες των αλκοολών, των αλδευδών και των φαινολών.
- 2914 61 00** **Κινόνες**
 έως
2914 69 90
 Τα προϊόντα που υπάγονται στις διακρίσεις αυτές, αναφέρονται στις επεξηγηματικές σημειώσεις του ΕΣ, κλάση 2914, μέρη E και ΣΤ. Διευκρινίζεται ότι στα πλαίσια των διακρίσεων αυτών η λέξη «κινόνες» έχει ευρεία έννοια (ισοδυναμεί δηλαδή με τη φράση «κινόνες, έστω και αν περιέχουν και άλλες οξυγονούχες ομάδες») και, κατά συνέπεια, καλύπτει τις κινόνες που δεν περιέχουν άλλες οξυγονούχες ομάδες (παρά μόνο την κινονική), τις κινόνες-αλκοόλες, τις κινόνες-φαινόλες, τις κινόνες αλδευίδες και τις κινόνες που περιέχουν άλλες οξυγονούχες ομάδες (διαφορετικές από αυτές που μόλις αναφέρθηκαν).

VII. ΟΞΕΑ ΚΑΡΒΟΞΥΛΙΚΑ, ΟΙ ΑΝΥΔΡΙΤΕΣ, ΤΑ ΑΛΟΓΟΝΙΔΙΑ, ΥΠΕΡΟΞΕΙΔΙΑ ΚΑΙ ΥΠΕΡΟΞΕΑ ΤΟΥΣ. ΤΑ ΑΛΟΓΟΝΩΜΕΝΑ, ΣΟΥΛΦΟΝΩΜΕΝΑ, ΝΙΤΡΩΜΕΝΑ Ή ΝΙΤΡΟΔΩΜΕΝΑ ΠΑΡΑΓΩΓΑ ΤΟΥΣ

- 2915** **Οξέα μονοκαρβοξυλικά άκυκλα κορεσμένα και οι ανυδρίτες, τα αλογονίδια, υπεροξειδία και υπεροξέα τους. Τα αλογονωμένα, σουλφονωμένα, νιτρωμένα ή νιτροδωμένα παράγωγά τους**
 Όσον αφορά το βαθμό καθαρότητας των λιπαρών οξέων και των παραγώγων τους, βλέπε τις γενικές παρατηρήσεις του παρόντος κεφαλαίου, σημείωση 1 α) αριθμοί 13 και 20.

2916 **Οξέα μονοκαρβοξυλικά άκυκλα μη κορεσμένα και οξέα μονοκαρβοξυλικά κυκλικά, οι ανυδρίτες, τα αλογονίδια, υπεροξείδια και υπεροξέα τους. Τα αλογονωμένα, σουλφονωμένα, νιτρωμένα ή νιτροδωμένα παράγωγά τους**

Όσον αφορά το βαθμό καθαρότητας των λιπαρών οξέων και των παραγώγων τους, βλέπε τις γενικές παρατηρήσεις του παρόντος κεφαλαίου, σημείωση 1 α) αριθμοί 13, 14 και 20.

IX. ΕΝΩΣΕΙΣ ΜΕ ΑΖΩΤΟΥΧΕΣ ΟΜΑΔΕΣ

2921 **Ενώσεις με αμινική ομάδα**

2921 42 00 **Παράγωγα της ανιλίνης και τα άλατά τους**

Βλέπε τις επεξηγηματικές σημειώσεις του ΕΣ στις διακρίσεις 2921 42 έως 2921 49.

2921 43 00 **Τολουϊδίνες και τα παράγωγά τους. Άλατα των προϊόντων αυτών**

Βλέπε τις επεξηγηματικές σημειώσεις του ΕΣ στις διακρίσεις 2921 42 έως 2921 49.

2921 44 00 **Διφαινυλαμίνη και τα παράγωγά της. Άλατα των προϊόντων αυτών**

Βλέπε τις επεξηγηματικές σημειώσεις του ΕΣ στις διακρίσεις 2921 42 έως 2921 49.

2921 45 00 **1-Ναφθυλαμίνη (α-ναφθυλαμίνη), 2-ναφθυλαμίνη (β-ναφθυλαμίνη) και τα παράγωγά τους. Άλατα των προϊόντων αυτών**

Βλέπε τις επεξηγηματικές σημειώσεις του ΕΣ στις διακρίσεις 2921 42 έως 2921 49.

2921 49 00 **Άλλες**

Βλέπε τις επεξηγηματικές σημειώσεις του ΕΣ στις διακρίσεις 2921 42 έως 2921 49.

2923 **Άλατα και υδροξείδια του τεταρτοταγούς αμμωνίου. Λεκιθίνες και άλλα φωσφοροαμινολιπίδια, καθορισμένης ή μη χημικής σύστασης**

2923 20 00 **Λεκιθίνες και άλλα φωσφοροαμινολιπίδια**

Βλέπε τις επεξηγηματικές σημειώσεις του ΕΣ, κλάση 2923, παράγραφος 4, αριθμός 2.

Τα άλλα φωσφοροαμινολιπίδια της παρούσας διάκρισης είναι εστέρες (φωσφατίδια) παρόμοιοι προς τις λεκιθίνες. Από τα προϊόντα αυτά μπορούν να αναφερθούν η κεφαλίνη, της οποίας οι αζωτούχες οργανικές βάσεις είναι η κολαμίνη και η σερίνη, και η σφιγγομυελίνη, της οποίας οι αζωτούχες οργανικές βάσεις είναι η χολίνη και σφιγγοσίνη.

2925 **Ενώσεις με καρβοξυϊμίδική ομάδα (στις οποίες περιλαμβάνονται και η ζαχαρίνη και τα άλατά της) ή με ιμινική ομάδα**

2925 11 00 **Ζαχαρίνη και τα άλατά της**

Βλέπε τις επεξηγηματικές σημειώσεις του ΕΣ, κλάση 2925, μέρος Α, παράγραφος 1, αριθμός 1.

X. ΕΝΩΣΕΙΣ ΟΡΓΑΝΟΑΝΟΡΓΑΝΕΣ, ΕΝΩΣΕΙΣ ΕΤΕΡΟΚΥΚΛΙΚΕΣ, ΟΞΕΑ ΝΟΥΚΛΕΙΝΙΚΑ ΚΑΙ ΤΑ ΑΛΑΤΑ ΤΟΥΣ ΚΑΙ ΣΟΥΛΦΑΜΙΔΕΣ

2930 **Θειοενώσεις οργανικές**

Οι οργανικές θειοενώσεις όπως ορίζονται στη σημείωση 6 του παρόντος κεφαλαίου κατατάσσονται στην κλάση αυτή ανεξάρτητα εάν περιέχουν ή όχι άλλα αμέταλλα ή μεταλλικά στοιχεία απ' ευθείας ενωμένα με άτομα του άνθρακος.

- 2932** **Ενώσεις ετεροκυκλικές μόνο με ετεροάτομο(-α) οξυγόνου**
- 2932 29 10** **Άλλες λακτόνες**
έως
2932 29 85 Βλέπε τις επεξηγηματικές σημειώσεις της διάκρισης 2932 29 του ΕΣ.
 Βλέπε επίσης τις επεξηγηματικές σημειώσεις του ΕΣ στην κλάση 2932, πρώτη παράγραφος, (B), δ έως υ.
- 2933** **Ενώσεις ετεροκυκλικές μόνο με ετεροάτομο(-α) αζώτου**
- 2933 11 10** **Φαιναζόνη (αντιπυρίνη) και τα παράγωγά της**
και
2933 11 90 Βλέπε τις επεξηγηματικές σημειώσεις του ΕΣ στις διακρίσεις 2933 11, 2933 21 και 2933 54.
- 2933 21 00** **Υδαντοΐνη και τα παράγωγά της**
 Βλέπε τις επεξηγηματικές σημειώσεις του ΕΣ στις διακρίσεις 2933 11, 2933 21 και 2933 54.
- 2933 49 10** **Παράγωγα αλογονωμένα της κινολίνης. Παράγωγα των κινολινοκαρβοξυλικών οξέων**
 Βλέπε επίσης τις επεξηγηματικές σημειώσεις του ΕΣ για την κλάση 2933, πρώτο εδάφιο σημείο Δ).
 Για τους σκοπούς της παρούσας διάκρισης, ο όρος «παράγωγα αλογονωμένα της κινολίνης» καλύπτει μόνο τα παράγωγα της κινολίνης στα οποία ένα ή περισσότερα άτομα υδρογόνου του αρωματικού δακτυλίου έχουν υποκατασταθεί από αντίστοιχο αριθμό ατόμων αλογόνου.
 Ο όρος «παράγωγα των κινολινοκαρβοξυλικών οξέων» περιλαμβάνει τα παράγωγα των κινολινοκαρβοξυλικών οξέων στα οποία έχουν υποκατασταθεί ένα ή περισσότερα άτομα υδρογόνου του αρωματικού δακτυλίου ή/και της χαρακτηριστικής ομάδας του οξέος.
- 2933 52 00** **Μαλονουλουρία (βαρβιτουρικό οξύ) και τα άλατά της**
 Βλέπε τις επεξηγηματικές σημειώσεις του ΕΣ στις διακρίσεις 2933 11, 2933 21 και 2933 54.
- 2933 54 00** **Άλλα παράγωγα της μαλονουλουρίας (βαρβιτουρικό οξύ). Άλατα των προϊόντων αυτών**
 Βλέπε τις επεξηγηματικές σημειώσεις του ΕΣ στις διακρίσεις 2933 11, 2933 21 και 2933 54.
- 2933 79 00** **Άλλες λακτάμες**
 Βλέπε τις επεξηγηματικές σημειώσεις της διάκρισης 2933 79 του ΕΣ.
 Βλέπε επίσης τις επεξηγηματικές σημειώσεις του ΕΣ στην κλάση 2933, πρώτη παράγραφος, (Z), 2 έως 7.

XI. ΠΡΟΒΙΤΑΜΙΝΕΣ, ΒΙΤΑΜΙΝΕΣ ΚΑΙ ΟΡΜΟΝΕΣ

- 2936** **Προβιταμίνες και βιταμίνες, φυσικές ή αναπαραγμένες με σύνθεση (στις οποίες περιλαμβάνονται και τα φυσικά συμπκνώματα), καθώς και τα παράγωγά τους που χρησιμοποιούνται κυρίως σαν βιταμίνες, αναμειγμένα ή μη μεταξύ τους, έστω και σε οποιαδήποτε διαλύματα**
 Οι ουσίες που υπάγονται στην παρούσα κλάση μπορεί να έχουν:
 — σταθεροποιηθεί σε ελαιώδη μορφή,
 — σταθεροποιηθεί με μορφή μικροκάψας, μέσω επένδυσής τους με τεχνικώς κατάλληλα βοηθητικά προϊόντα όπως ζελατίνη, κερί, λιπαρές ύλες, καουτσούκ διαφόρων ειδών ή παράγωγα κυτταρίνης,
 — απορροφηθεί από υπόθεμα διοξειδίου του πυριτίου.
 Η προσθήκη πλαστικοποιητικών μέσων ή προϊόντων που εμποδίζουν τη δημιουργία σβόλων δεν επηρεάζει τη δασμολογική κατάταξη.
 Εξάλλου, οι ουσίες που απορροφούνται από ιοντοανταλλάκτες δεν περιλαμβάνονται στην παρούσα κλάση· η κατάταξη των προϊόντων αυτών γίνεται ανάλογα με τη σύσταση και τη χρησιμοποίησή τους.
- 2936 90 00** **Άλλα, στα οποία περιλαμβάνονται και τα φυσικά συμπκνώματα**
 Βλέπε τις επεξηγηματικές σημειώσεις της διάκρισης 2936 90 του ΕΣ.

- 2937** **Ορμόνες, προσταγλανδίνες, θρομβοξάνες και λευκοτριένες, φυσικές ή αναπαραγμένες με σύνθεση. Τα παράγωγα και τα δομικά ανάλογά τους στα οποία περιλαμβάνονται και τα πολυπεπίδια τροποποιημένης αλύσου, που χρησιμοποιούνται κυρίως ως ορμόνες**
Όσον αφορά την ερμηνεία των όρων «ορμόνες» και της έκφρασης «που χρησιμοποιούνται κυρίως ως ορμόνες», βλέπε τη σημείωση 8 του παρόντος κεφαλαίου.
Στην κλάση αυτή υπάγονται μόνο τα προϊόντα που πληρούν τα κριτήρια που αναφέρονται στις επεξηγηματικές σημειώσεις του ΕΣ, κλάση 2937, παράγραφος 1, υποπαράγραφοι I έως VI και παράγραφος 2.
- 2937 11 00** **Σωματοτροπίνη, τα παράγωγα και τα δομικά ανάλογά της**
Βλέπε τις επεξηγηματικές σημειώσεις του ΕΣ, κλάση 2937, κατάλογος προϊόντων που πρέπει να θεωρούνται ότι υπάγονται στη κλάση 2937, (A), αριθμός 1.
- 2937 12 00** **Ινσουλίνη και τα άλατά της**
Βλέπε τις επεξηγηματικές σημειώσεις του ΕΣ, κλάση 2937, κατάλογος προϊόντων που πρέπει να θεωρούνται ότι υπάγονται στη κλάση 2937, (A), αριθμός 2.
- 2937 19 00** **Άλλα**
Βλέπε τις επεξηγηματικές σημειώσεις του ΕΣ, κλάση 2937, κατάλογος προϊόντων που πρέπει να θεωρούνται ότι υπάγονται στη κλάση 2937, (A), αριθμοί 3 έως 20.
- 2937 21 00** **Ορμόνες στεροειδείς, τα παράγωγα και τα δομικά ανάλογά τους**
έως
2937 29 00
Βλέπε τις επεξηγηματικές σημειώσεις του ΕΣ, κλάση 2937, κατάλογος προϊόντων που πρέπει να θεωρούνται ότι υπάγονται στη κλάση 2937, (B).
Βλέπε επίσης, στις επεξηγηματικές σημειώσεις του ΕΣ, κλάση 2937, τον κατάλογο των στεροειδών που χρησιμοποιούνται κυρίως λόγω της ορμονικής τους δράσης και για τα οποία υπάρχει η ένδειξη «κορτικοστεροειδές».
- 2937 21 00** **Κορτιζόνη, υδροκορτιζόνη, πρεδνισόνη (δεϋδροκορτιζόνη) και πρεδνισολόνη (δεϋδροϋδροκορτιζόνη)**
Βλέπε τις επεξηγηματικές σημειώσεις του ΕΣ, κλάση 2937, κατάλογος προϊόντων που πρέπει να θεωρούνται ότι υπάγονται στη κλάση 2937, (B), αριθμός 1, παράγραφος α) έως d).
- 2937 22 00** **Τα αλογονωμένα παράγωγα των κορτικοστεροειδών ορμονών**
Βλέπε τις επεξηγηματικές σημειώσεις του ΕΣ, κλάση 2937, κατάλογος προϊόντων που πρέπει να θεωρούνται ότι υπάγονται στη κλάση 2937, (B), αριθμός 2.
- 2937 23 00** **Οιστρογόνα και προγεστογόνα**
Βλέπε τις επεξηγηματικές σημειώσεις του ΕΣ, κλάση 2937, κατάλογος προϊόντων που πρέπει να θεωρούνται ότι υπάγονται στη κλάση 2937, (B), αριθμός 3.
Βλέπε επίσης στις επεξηγηματικές σημειώσεις του ΕΣ, κλάση 2937, τον κατάλογο των στεροειδών που χρησιμοποιούνται κυρίως λόγω της ορμονικής τους δράσης και για τα οποία σημειώνεται μία από τις ενδείξεις «οιστρογόνο» ή «προγεστογόνο».
- 2937 29 00** **Άλλα**
Βλέπε τις επεξηγηματικές σημειώσεις του ΕΣ, κλάση 2937, κατάλογος προϊόντων που πρέπει να θεωρούνται ότι υπάγονται στη κλάση 2937, (B), αριθμός 1, παράγραφος ε) και στ) και (B), αριθμός 4.
- 2937 31 00** **Ορμόνες της ομάδας της κατεχολαμίνης, τα παράγωγα και τα δομικά ανάλογά τους**
και
2937 39 00
Βλέπε τις επεξηγηματικές σημειώσεις του ΕΣ, κλάση 2937, κατάλογος προϊόντων που πρέπει να θεωρούνται ότι υπάγονται στη κλάση 2937, (Γ).
- 2937 40 00** **Παράγωγα των αμινοξέων**
Βλέπε τις επεξηγηματικές σημειώσεις του ΕΣ, κλάση 2937, κατάλογος προϊόντων που πρέπει να θεωρούνται ότι υπάγονται στη κλάση 2937, (Δ).

2937 50 00 Προσταγλανδίνες, θρομβοξάνες και λευκοτριένες, τα παράγωγα και τα δομικά ανάλογά τους
 Βλέπε τις επεξηγηματικές σημειώσεις του ΕΣ, κλάση 2937, κατάλογος προϊόντων που πρέπει να θεωρούνται ότι υπάγονται στη κλάση 2937, (E).

2937 90 00 Άλλα
 Βλέπε τις επεξηγηματικές σημειώσεις του ΕΣ, κλάση 2937, κατάλογος προϊόντων που πρέπει να θεωρούνται ότι υπάγονται στη κλάση 2937, (F).

XII. ΕΤΕΡΟΓΛΥΚΟΖΙΤΕΣ ΚΑΙ ΑΛΚΑΛΟΕΙΔΗ ΦΥΤΙΚΑ, ΦΥΣΙΚΑ Ή ΑΝΑΠΑΡΑΓΜΕΝΑ ΜΕ ΣΥΝΘΕΣΗ. ΤΑ ΑΛΑΤΑ ΤΟΥΣ, ΟΙ ΑΙΘΕΡΕΣ ΤΟΥΣ, ΟΙ ΕΣΤΕΡΕΣ ΤΟΥΣ ΚΑΙ ΆΛΛΑ ΠΑΡΑΓΩΓΑ

2938 Ετερογλυκοζίτες, φυσικοί ή αναπαραγμένοι με σύνθεση, τα άλατά τους, οι αιθέρες τους, οι εστέρες τους και άλλα παράγωγα

Οι ετερογλυκοζίτες αυτής της κλάσης συνίστανται από ένα ζαχαρούχο τμήμα και ένα μη ζαχαρούχο τμήμα (άγλυκο). Αυτά τα τμήματα είναι συνδεδεμένα το ένα με το άλλο διά μέσου ανωμερούς ατόμου άνθρακα του ζαχάρου. Κατά συνέπεια, δεν θεωρούνται ότι ανήκουν στους ετερογλυκοζίτες προϊόντα όπως η βαξινίνη και η ομομελιτανίνη της κλάσης 2940.

Οι περισσότεροι γνωστοί φυσικώς υπάρχοντες ετερογλυκοζίτες είναι οι Ο-ετερογλυκοζίτες· εντούτοις, υπάρχουν επίσης Ν-ετερογλυκοζίτες, S-ετερογλυκοζίτες και C-ετερογλυκοζίτες στους οποίους το ανωμερές του ζαχαρούχου τμήματος άτομο-άνθρακας είναι συνδεδεμένο με το άγλυκο τμήμα μέσω ενός ατόμου αζώτου, ενός ατόμου θείου ή ενός ατόμου άνθρακα (π.χ. σινιγρίνη, αλοΐνη και σκοπαρίνη).

Τα ακόλουθα προϊόντα εξαιρούνται από την κλάση:

- α) νουκλεοζίτες και νουκλεοτιδία που υπάγονται στην κλάση 2934 (βλέπε τις επεξηγηματικές σημειώσεις του ΕΣ, κλάση 2934, τρίτη παράγραφος, τίτλος Δ, σημείο 6)·
- β) αλκαλοειδή που υπάγονται στην κλάση 2939 (π.χ. τοματίνη)·
- γ) αντιβιοτικά που υπάγονται στην κλάση 2941 (π.χ. τογοκαμυσίνη).

2938 90 10 Ετερογλυκοζίτες των διζιταλών

Εκτός από τις ενώσεις που αναφέρονται στις επεξηγηματικές σημειώσεις του ΕΣ, κλάση 2938, τρίτη παράγραφος, αριθμός 2, η διάκριση αυτή περιλαμβάνει επίσης τις παρακάτω κυρίως ενώσεις:

- ακετυλοδιγιοξίνη, ακετυλοδιοξίνη, ακετυλογιοξίνη·
- δεσακετυλλαντοσίδη Α, Β, C και D·
- διγιολεΐνη, διγιοατίνη, διγιοβίνη, διγιοπουρπουρίνη, digitalinum verum και germanicum·
- γιταλίνη, γιταλοξίνη, γιτονίνη, γιοξίνη, γλυκοβεροδοξίνη·
- λαναφολεΐνη, λανατοσίδη Α, Β, C και D·
- τεγονίνη, βεροδοξίνη.

2938 90 90 Άλλα

Στη διάκριση αυτή υπάγονται κυρίως τα προϊόντα που αναφέρονται στις επεξηγηματικές σημειώσεις του ΕΣ, κλάση 2938, παράγραφος 3, αριθμοί 4 έως 9, καθώς επίσης και τα προϊόντα των δύο τελευταίων παραγράφων.

2939 Αλκαλοειδή φυτικά, φυσικά ή αναπαραγμένα με σύνθεση, τα άλατά τους, οι αιθέρες τους, οι εστέρες τους και άλλα παράγωγα

2939 69 00 Άλλα

Στη διάκριση αυτή υπάγονται τα παρακάτω αλκαλοειδή της ερυσίβης της σίκαλης: η εργοταμίνη· η εργοσίνη και η εργοσινίνη· η εργοκρυστίνη και η εργοκρυστινίνη· η εργοκρυσπίνη και η εργοκρυσπινίνη· η εργοκορνήνη και η εργοκορρινίνη· η εργοβασίνη και η εργοβασινίνη, καθώς επίσης και τα παράγωγα των αλκαλοειδών της ερυσίβης της σίκαλης, όπως η διυδροεργοταμίνη, η διυδροεργοτοξίνη και η μεθυλοεργοβασίνη.

XIII. ΑΛΛΕΣ ΟΡΓΑΝΙΚΕΣ ΕΝΩΣΕΙΣ**2941 Αντιβιοτικά****2941 10 00 Πενικιλίνες και τα παράγωγά τους με δομή πενικιλανικού οξέος. Άλατα των προϊόντων αυτών**

Βλέπε τις επεξηγηματικές σημειώσεις του ΕΣ στην διάκριση 2941 10.

Μερικά παραδείγματα πενικιλινών είναι: η βενζυλοπενικιλίνη-νάτριο (φαινακετυλοπενίνη-νάτριο), η αμυλοπενικιλίνη-νάτριο (π-καρβοξυεξενυλοπενίνη-νάτριο), οι βιοσυνθετικές πενικιλίνες και οι πενικιλίνες με παρατεταμένη επίδραση, όπως η προκαΐνη-πενικιλίνη και η βενζαθίνη-διπενικιλίνη.

2941 20 30 Στρεπτομυκίνες και τα παράγωγά τους. Άλατα των προϊόντων αυτών

**και
2941 20 80**

Βλέπε τις επεξηγηματικές σημειώσεις του ΕΣ στην διάκριση 2941 20.

Εκτός από τη στρεπτομυκίνη, οι διακρίσεις αυτές περιλαμβάνουν κυρίως τη μαννοζιδοστρεπτομυκίνη, καθώς και τα άλατα όλων αυτών των προϊόντων, όπως π.χ. τα θειικά και τα παντοθενικά.

2941 30 00 Τετρακυκλίνες και τα παράγωγά τους. Άλατα των προϊόντων αυτών

Βλέπε τις επεξηγηματικές σημειώσεις του ΕΣ στην διάκριση 2941 30.

Στη διάκριση αυτή υπάγονται επίσης, μεταξύ άλλων, η οξυτετρακυκλίνη και η υδροχλωρική τετρακυκλίνη.

2941 40 00 Χλωραμφαινικόλη και τα παράγωγά της. Άλατα των προϊόντων αυτών

Βλέπε τις επεξηγηματικές σημειώσεις του ΕΣ στην διάκριση 2941 40.

2941 50 00 Ερυθρομυκίνη και τα παράγωγά της. Άλατα των προϊόντων αυτών

Βλέπε τις επεξηγηματικές σημειώσεις του ΕΣ στην διάκριση 2941 50.

Από τα άλατα της ερυθρομυκίνης μπορούν να αναφερθούν το υδροχλωρικό, το θειικό, το κιτρικό, το παλμιτικό, το στεατικό και το γλυκοεπτανικό. Με τα ακυλοχλωρίδια η ερυθρομυκίνη σχηματίζει τους αντίστοιχους εστέρες, ενώ με τους ανυδρίτες οξέων σχηματίζει μονοεστέρες, όπως ο γλουταρικός, ο σουκινικός, ο μηλεϊνικός και ο φθαλικός.

ΚΕΦΑΛΑΙΟ 30

ΦΑΡΜΑΚΕΥΤΙΚΑ ΠΡΟΪΟΝΤΑ

Γενικές παρατηρήσεις

Για την κατάταξη στο κεφάλαιο αυτό, δεν έχει προσδιοριστική αξία η περιγραφή του προϊόντος ως φαρμάκου στην κοινοτική νομοθεσία (άλλη από εκείνη που αναφέρεται στην κατάταξη στη συνδυασμένη ονοματολογία), στην εθνική νομοθεσία των κρατών μελών ή σε κάθε άλλη φαρμακολογική συλλογή.

Συμπληρωματική
σημείωση 1

1. Φυτοθεραπευτικά παρασκευάσματα είναι τα παρασκευάσματα με βάση μία ή περισσότερες δραστικές ουσίες, που παράγονται με την υποβολή ενός φυτού ή των μερών του σε μια διαδικασία όπως η ξήρανση, η σύνθλιψη, η εκχύλιση ή ο καθαρισμός.
Δραστική ουσία σημαίνει μια χημικώς καθορισμένη ουσία, μια χημικώς καθορισμένη ομάδα ουσιών (π.χ. αλκαλοειδή, πολυφαινόλες, ανθοκυάνες) ή ένα φυτικό εκχύλισμα. Αυτές οι δραστικές ουσίες πρέπει να διαθέτουν φαρμακευτικές ιδιότητες για την πρόληψη ή την θεραπεία συγκεκριμένων ασθενειών, αδιαθεσιών ή των συμπτωμάτων τους.
2. Τα ομοιοπαθητικά φαρμακευτικά παρασκευάσματα παρασκευάζονται από προϊόντα, ουσίες ή συνθέσεις που καλούνται ομοιοπαθητικές πηγές (μητρικά βάμματα). Ο βαθμός αραίωσης πρέπει να αναγράφεται (π.χ. D6).
3. Τα παρασκευάσματα βιταμινών ή ανόργανων ουσιών είναι παρασκευάσματα με βάση τις βιταμίνες της κλάσης 2936, τις ανόργανες ουσίες, περιλαμβανομένων των ιχνοστοιχείων, καθώς και των μειγμάτων τους. Χρησιμοποιούνται για τη θεραπεία ή την πρόληψη συγκεκριμένων ασθενειών, αδιαθεσιών ή των συμπτωμάτων τους. Τα παρασκευάσματα αυτού του τύπου περιέχουν πολύ μεγαλύτερη ποσότητα βιταμινών ή ανόργανων ουσιών, κατά κανόνα τουλάχιστον 3 φορές μεγαλύτερη από τη συνιστώμενη ημερήσια δόση (ΣΗΔ).

Όσον αφορά τη συνιστώμενη ημερήσια δόση (ΣΗΔ) για ορισμένες βιταμίνες και ανόργανες ουσίες βλέπε, για παράδειγμα, τον πίνακα του παραρτήματος της οδηγίας 90/496/ΕΟΚ του Συμβουλίου, της 24 Σεπτεμβρίου 1990, σχετικά με τους κανόνες επισήμανσης των τροφίμων όσον αφορά τις τροφικές τους ιδιότητες (ΕΕ L 276 της 6.10.1990, σ. 40) που ακολουθεί:

Βιταμίνες και ανόργανες ουσίες	ΣΗΔ
Βιταμίνη Α	800 µg
Βιταμίνη D	5 µg
Βιταμίνη E	10 mg
Βιταμίνη C	60 mg
Θειαμίνη	1,4 mg
Ριβοφλαβίνη	1,6 mg
Νιασίνη	18 mg
Βιταμίνη B ₆	2 mg
Φολασίνη (φολικό οξύ)	200 µg
Βιταμίνη B ₁₂	1 µg
Βιοτίνη	0,15 mg
Παντοθενικό οξύ	6 mg
Ασβέστιο	800 mg
Φωσφόρος	800 mg
Σίδηρος	14 mg
Μαγνήσιο	300 mg
Ψευδάργυρος	15 mg
Ιώδιο	150 µg

Η κλάση 3004 δεν περιλαμβάνει, μεταξύ άλλων, τα συμπληρώματα διατροφής ή τα διαιτητικά παρασκευάσματα (βλέπε επίσης τη σημείωση 1 α) του παρόντος κεφαλαίου).

- 3001** **Αδένες και άλλα όργανα για οποθεραπεία, αποξηραμένα, έστω και σε σκόνη. Εκχυλίσματα αδένων ή άλλων οργάνων ή των εκκρίσεών τους, για οποθεραπεία. Ηπαρίνη και τα άλατά της. Άλλες ουσίες ανθρώπινης ή ζωικής προέλευσης, παρασκευασμένες για σκοπούς θεραπευτικούς ή προφυλακτικούς, που δεν κατονομάζονται ούτε περιλαμβάνονται αλλού**
- 3001 20 90** **Άλλα**
Στη διάκριση αυτή υπάγεται κυρίως ο ενδογενής παράγοντας (facteur intrinsèque) (αποξηραμένα εξευγενισμένα εκχυλίσματα των βλεννογόνων μεμβρανών του πυλωρού του χοίρου).
- 3001 90 20** **Άλλα**
έως
3001 90 98 Εκτός από τους αδένες και άλλα όργανα που αναφέρονται στις επεξηγηματικές σημειώσεις του ΕΣ για την κλάση 3001, (Α), στις διακρίσεις αυτές υπάγονται η υπόφυση, οι επινεφρίδες κάψες και ο θυρεοειδής αδένας.
- 3001 90 91** **Ηπαρίνη και τα άλατά της**
Βλέπε τις επεξηγηματικές σημειώσεις του ΕΣ, κλάση 3001, (Γ).
- 3002** **Αίμα ανθρώπων. Αίμα ζώων για θεραπευτικές, προφυλακτικές ή διαγνωστικές χρήσεις. Αντιοροί, άλλα κλάσματα του αίματος, τροποποιημένα ανοσολογικά προϊόντα, λαμβανόμενα έστω και με βιοτεχνολογικές μεθόδους. Εμβόλια, τοξίνες, καλλιέργειες μικροοργανισμών (με εξαίρεση τις ζύμες) και παρόμοια προϊόντα**
- 3002 10 10** **Ειδικοί οροί από ζώα ή ανθρώπους που έχουν ανοσοποιηθεί**
Η παρούσα διάκριση περιλαμβάνει τα προϊόντα που αναφέρονται στις επεξηγηματικές σημειώσεις του ΕΣ, κλάση 3002, (Γ), παράγραφος 3.
Αντίθετα η διάκριση αυτή δεν περιλαμβάνει τους ορούς που χρησιμοποιούνται ως αντιδραστήρια για τον καθορισμό των ομάδων ή των παραγόντων του αίματος (κλάση 3006), ούτε τους «φυσιολογικούς» ορούς (διακρίσεις 3002 10 95 ή 3002 10 99).
- 3002 10 91** **Αιμοσφαιρίνη, γλοβουλίνη του αίματος και οροί γλοβουλίνης**
Η διάκριση αυτή περιλαμβάνει την φυσιολογική ανθρώπινη ανοσοσφαιρίνη
- 3002 10 95** **Άλλα**
και
3002 10 99 Στις διακρίσεις αυτές υπάγονται κυρίως οι «φυσιολογικοί» οροί, το πλάσμα, το ινωδογόνο, η ινική (το ινώδες), καθώς επίσης και η αλβουμίνη του αίματος εφόσον παρασκευάζεται για θεραπευτικούς ή προφυλακτικούς σκοπούς (π.χ. η ανθρώπινη αλβουμίνη που λαμβάνεται με κλασματικό διαχωρισμό πλάσματος του ανθρώπινου αίματος).
Κατά συνέπεια, δεν υπάγεται στη διάκριση αυτή (σημείωση 1 ζ του παρόντος κεφαλαίου) η αλβουμίνη του αίματος που δεν παρασκευάζεται για θεραπευτικούς ή προφυλακτικούς σκοπούς (κλάση 3502).
- 3002 20 00** **Εμβόλια για την ιατρική του ανθρώπου**
Όσον αφορά τα εμβόλια, βλέπε τις επεξηγηματικές σημειώσεις του ΕΣ, κλάση 3002, (Δ), παράγραφος 1.
- 3002 30 00** **Εμβόλια για την κτηνιατρική**
Βλέπε τις επεξηγηματικές σημειώσεις της διάκρισης 3002 20 00.
- 3002 90 50** **Καλλιέργειες μικροοργανισμών**
Βλέπε τις επεξηγηματικές σημειώσεις του ΕΣ, κλάση 3002, (Δ), αριθμός 3.
- 3002 90 90** **Άλλα**
Στη διάκριση αυτή υπάγονται κυρίως οι τοξίνες, καθώς επίσης και ως «παρόμοια προϊόντα» τα «συμβιωτικά παράσιτα» τα οποία χρησιμοποιούνται για τη θεραπεία ορισμένων ασθενειών, όπως είναι το παράσιτο της ελονοσίας (πλασμώδιο) και το τρυπανόσωμα το κρούζιον (Trypanosoma cruzi).
- 3003** **Φάρμακα (με εξαίρεση τα προϊόντα των κλάσεων 3002, 3005 ή 3006) που αποτελούνται από προϊόντα αναμειγμένα μεταξύ τους, παρασκευασμένα για θεραπευτικούς ή προφυλακτικούς σκοπούς, αλλά που δεν παρουσιάζονται με μορφή δόσεων ούτε είναι συσκευασμένα για τη λιανική πώληση**
- 3003 10 00** **Που περιέχουν πενικιλίνες ή παράγωγα των προϊόντων αυτών, με δομή πενικιλανικού οξέος, ή στρεπτομυκίνες ή παράγωγα των προϊόντων αυτών**
Στη διάκριση αυτή υπάγονται επίσης οι συνδυασμοί πενικιλίνης και στρεπτομυκίνης.

- 3004** **Φάρμακα (με εξαίρεση τα προϊόντα των κλάσεων 3002, 3005 ή 3006) που αποτελούνται από προϊόντα αναμειγμένα ή μη αναμειγμένα, παρασκευασμένα για θεραπευτικούς ή προφυλακτικούς σκοπούς, που παρουσιάζονται με μορφή δόσεων (στα οποία περιλαμβάνονται και εκείνα που προορίζονται να χορηγηθούν διαδερμικά) ή είναι συσκευασμένα για τη λιανική πώληση**
- Βλέπε τη συμπληρωματική σημείωση 1 του παρόντος κεφαλαίου.
- Σε αντίθεση με την προηγούμενη κλάση, η παρούσα κλάση μπορεί να περιλαμβάνει και μη αναμειγμένα προϊόντα. Όσον αφορά την ερμηνεία της έννοιας αυτής, βλέπε τη σημείωση 3 α) του παρόντος κεφαλαίου και τις επεξηγηματικές σημειώσεις του ΕΣ, κλάση 3004, παράγραφοι 4 και 5.
- Οι όροι «με μορφή δόσεων (στα οποία περιλαμβάνονται και εκείνα που προορίζονται να χορηγηθούν διαδερμικά)» και «σε συσκευασίες λιανικής πώλησης για θεραπευτικούς ή προφυλακτικούς σκοπούς» προσδιορίζονται στις επεξηγηματικές σημειώσεις του ΕΣ, κλάση 3004, παράγραφοι 1 και 2.
- Τα φάρμακα που παρουσιάζονται σε συσκευασίες κατάλληλες για θεραπείες μεγάλης διάρκειας, καθώς επίσης και για νοσοκομεία και ανάλογα ιδρύματα, υπάγονται επίσης στην παρούσα κλάση. Στις περιπτώσεις αυτές, οι εν λόγω συσκευασίες περιέχουν μεγαλύτερο αριθμό μονάδων του φαρμακευτικού προϊόντος, ενώ στην εξωτερική τους επιφάνεια υπάρχει ένδειξη ότι πρόκειται για προϊόντα που προορίζονται για θεραπείες μεγάλης διάρκειας ή για νοσοκομεία.
- Τέλος, το γεγονός ότι πριν από τη χορήγηση των φαρμάκων που παρουσιάζονται σε αμπούλες ή σε φιαλίδια και περιέχουν π.χ. αντιβιοτικά, ορμόνες ή λυοφιλιζμένα προϊόντα, πρέπει να προστίθεται νερό χωρίς πυρετογόνους παράγοντες ή άλλος διαλύτης, δεν συνεπάγεται τον αποκλεισμό τους από την παρούσα κλάση.
- 3005** **Βαμβάκι, γάζες, ταινίες και ανάλογα είδη (π.χ. επίδεσμοι, τσιρότα, σιναπισμοί), εμποτισμένα ή καλυμμένα με ουσίες φαρμακευτικές ή συσκευασμένα για τη λιανική πώληση, για ιατρικούς, χειρουργικούς, οδοντιατρικούς ή κτηνιατρικούς σκοπούς**
- 3005 10 00** **Επίδεσμοι αυτοκόλλητοι και άλλα είδη που έχουν συγκολλητική στρώση**
- Η διάκριση αυτή δεν καλύπτει τους υγρούς επιδέσμους (διάκριση 3005 90 99).
- 3006** **Παρασκευάσματα και φαρμακευτικά είδη που αναφέρονται στη σημείωση 4 του κεφαλαίου**
- 3006 10 10** **Αποστειρωμένα ράμματα χειρουργικής και παρόμοια αποστειρωμένα προϊόντα για χειρουργικές ραφές (συμπεριλαμβανομένων των αποστειρωμένων χειρουργικών ή οδοντικών νημάτων που μπορούν να απορροφηθούν) και τα αποστειρωμένα συγκολλητικά για οργανικούς ιστούς που χρησιμοποιούνται στη χειρουργική για το κλείσιμο των πληγών.**
- 3006 10 90** **Αποστειρωμένες λαμνάριες. Αποστειρωμένα αιμοστατικά που μπορούν να απορροφηθούν, για τη χειρουργική ή την οδοντιατρική· αποστειρωμένες αυτοκόλλητες μεμβράνες για τη χειρουργική ή την οδοντιατρική, που μπορούν να απορροφηθούν ή όχι**
- Οι όροι των διακρίσεων αυτών ερμηνεύονται περιοριστικά και κατά συνέπεια δεν καλύπτουν τα αποστειρωμένα τοιμπιδάκια για χειρουργικές ραφές, τα οποία κατατάσσονται στην κλάση 9018.

ΚΕΦΑΛΑΙΟ 31

ΛΙΠΑΣΜΑΤΑ

- 3103** **Λιπάσματα ορυκτά ή χημικά φωσφορικά**
- 3103 10 10**
και
3103 10 90 **Υπερφωσφορικά**
Βλέπε τις επεξηγηματικές σημειώσεις του ΕΣ, κλάση 3103, παράγραφος Α, αριθμός 1.
- 3105** **Λιπάσματα ορυκτά ή χημικά που περιέχουν δύο ή τρία λιπαντικά στοιχεία: άζωτο, φωσφόρο και κάλιο. Άλλα λιπάσματα. Προϊόντα του κεφαλαίου αυτού που παρουσιάζονται είτε σε δισκία ή παρόμοια σχήματα, είτε σε συσκευασίες με μεικτό βάρος που δεν υπερβαίνει τα 10 kg**
Όσον αφορά τον όρο «άλλα λιπάσματα», βλέπε τη σημείωση 6 του παρόντος κεφαλαίου.
- 3105 10 00** **Προϊόντα του κεφαλαίου αυτού που παρουσιάζονται είτε σε δισκία ή παρόμοια σχήματα, είτε σε συσκευασίες με μεικτό βάρος που δεν υπερβαίνει τα 10 kg**
Ο όρος «παρόμοια σχήματα» καλύπτει προϊόντα οι επιμέρους μονάδες των οποίων αποτελούνται από ποσότητες ειδικά μετρημένες ώστε να αποτελούν δόσεις. Κατά συνέπεια, τα λιπάσματα που παρουσιάζονται με συνηθισμένες βιομηχανικές μορφές (π.χ. σε κόκκους) δεν θεωρούνται ως προϊόντα «παρόμοιων σχημάτων».
- 3105 20 00** **Λιπάσματα ορυκτά ή χημικά που περιέχουν τα τρία λιπαντικά στοιχεία: άζωτο, φωσφόρο και κάλιο**
Η έκφραση «που περιέχουν τα τρία λιπαντικά στοιχεία: άζωτο, φωσφόρο και κάλιο», υποδηλώνει ότι τα εν λόγω στοιχεία περιέχονται σε ποσότητα που τους επιτρέπει πράγματι να έχουν λιπαντική δράση και όχι απλώς ως προσμείξεις.
Το άζωτο μπορεί να περιέχεται με μορφή νιτρικών αλάτων, αλάτων του αμμωνίου, της ουρίας, του κυαναμίδιου του ασβεστίου ή άλλων οργανικών ενώσεων.
Ο φωσφόρος περιέχεται συνήθως με τη μορφή λίγο-πολύ διαλυτών φωσφορικών αλάτων, ή σπάνια με οργανική μορφή.
Το κάλιο περιέχεται με τη μορφή αλάτων (ανθρακικό, χλωριούχο, θειικό, νιτρικό κ.λπ.).
Στο εμπόριο, η περιεκτικότητα σε άζωτο, σε φωσφόρο και σε κάλιο εκφράζεται αντίστοιχα με τις ενδείξεις: N, P₂O₅, K₂O.
Στη διάκριση αυτή υπάγονται τα λιπάσματα που περιγράφονται στις επεξηγηματικές σημειώσεις του ΕΣ, κλάση 3105, παράγραφοι Β και Γ, εφόσον περιέχουν τα τρία λιπαντικά στοιχεία: άζωτο, φωσφόρο, κάλιο. Τα λιπάσματα αυτά ονομάζονται μερικές φορές στο εμπόριο «λιπάσματα ΝΡΚ».
Τα διπλά φωσφορικά άλατα του αμμωνίου και του καλίου που έχουν καθορισμένη χημική σύσταση δεν περιλαμβάνονται στη διάκριση αυτή (διάκριση 2842 90 80).
- 3105 51 00**
και
3105 59 00 **Άλλα λιπάσματα ορυκτά ή χημικά που περιέχουν τα δύο λιπαντικά στοιχεία: άζωτο και φωσφόρο**
Όσον αφορά την ερμηνεία της φράσης «που περιέχουν τα δύο λιπαντικά στοιχεία: άζωτο και φωσφόρο», εφαρμόζονται αναλογικά οι διατάξεις της επεξηγηματικής σημείωσης της διάκρισης 3105 20 00.
- 3105 51 00** **Που περιέχουν νιτρικά και φωσφορικά άλατα**
Στη διάκριση αυτή υπάγονται τα λιπάσματα που περιέχουν συγχρόνως νιτρικά και φωσφορικά άλατα οποιωνδήποτε κατιόντων, συμπεριλαμβανομένου του αμμωνίου, όχι όμως και του καλίου.
Το προϊόν που περιγράφεται στις επεξηγηματικές σημειώσεις του ΕΣ, κλάση 3105 παράγραφος Β αριθμός 2 το οποίο όμως λαμβάνεται χωρίς προσθήκη αλάτων του καλίου, αποτελεί παράδειγμα λιπάσματος που υπάγεται στην παρούσα διάκριση.

3105 59 00**Άλλα**

Στη διάκριση αυτή περιλαμβάνονται:

1. τα μείγματα ορυκτών αλάτων που περιέχουν φωσφορικά άλατα οποιωνδήποτε κατιόντων (με εξαίρεση τα κατιόντα του καλίου) και άλατα αμμωνίου εκτός από τα νιτρικά·
2. τα φωσφοροαζωτούχα λιπάσματα στα οποία το άζωτο δεν παρουσιάζεται με μορφή νιτρική ή αμμωνιακή, αλλά με μορφή π.χ. κυαναμίδιου του ασβεστίου, ουρίας ή άλλων οργανικών ενώσεων·
3. τα φωσφοροαζωτούχα λιπάσματα των κατηγοριών που περιγράφονται στις επεξηγηματικές σημειώσεις του ΕΣ κλάση 3105 παράγραφος Γ αριθμοί 1 και 3.

3105 60 00**Λιπάσματα ορυκτά ή χημικά που περιέχουν τα δύο λιπαντικά στοιχεία: φωσφόρο και κάλιο**

Για την ερμηνεία της φράσης «που περιέχουν τα δύο λιπαντικά στοιχεία: φωσφόρο και κάλιο», εφαρμόζονται αναλογικά οι διατάξεις της επεξηγηματικής σημείωσης της διάκρισης 3105 20 00.

Στη διάκριση αυτή περιλαμβάνουν κυρίως τα λιπάσματα που αποτελούνται από μείγμα:

- πυρωμένων, φυσικών, φωσφορικών αλάτων και χλωριούχου καλίου,
- υπερφωσφορικών αλάτων και θειικού καλίου.

Αντίθετα, δεν περιλαμβάνονται τα καθορισμένης χημικής σύστασης φωσφορικά άλατα του καλίου της διάκρισης 2835 24 00, ακόμη και αν μπορούν να χρησιμοποιηθούν ως λιπάσματα.

**3105 90 10
έως
3105 90 99****Άλλα**

Υπάγονται στις διακρίσεις αυτές:

1. όλα τα λιπάσματα που περιέχουν τα δύο λιπαντικά στοιχεία άζωτο και κάλιο. Εξαιρείται εντούτοις το νιτρικό κάλιο καθορισμένης χημικής σύστασης, ακόμη και αν μπορεί να χρησιμοποιηθεί ως λίπασμα (διάκριση 2834 21 00)·
2. τα λιπάσματα που περιέχουν ένα και μόνο κύριο λιπαντικό στοιχείο, διαφορετικό από εκείνα που υπάγονται στις κλάσεις 3102 έως 3104.

ΚΕΦΑΛΑΙΟ 32

ΔΕΥΣΙΚΑ ΚΑΙ ΒΑΦΙΚΑ ΕΚΧΥΛΙΣΜΑΤΑ. ΤΑΝΝΙΝΕΣ ΚΑΙ ΤΑ ΠΑΡΑΓΩΓΑ ΤΟΥΣ. ΧΡΩΣΤΙΚΑ ΚΑΙ ΑΛΛΕΣ ΧΡΩΣΤΙΚΕΣ ΥΛΕΣ, ΧΡΩΜΑΤΑ ΕΠΙΧΡΙΣΗΣ ΚΑΙ ΒΕΡΝΙΚΙΑ. ΜΑΣΤΙΧΕΣ (ΣΤΟΚΟΙ). ΜΕΛΑΝΙΑ

- Σημείωση 4** Διευκρινίζεται ότι η λέξη «διαλύματα», η οποία εμφανίζεται στην παρούσα σημείωση καθώς επίσης και στη σημείωση 6 α) του κεφαλαίου 39 δεν καλύπτει και τα κolloειδή διαλύματα.
- 3201** **Εκχυλίσματα δευσιικά φυτικής προέλευσης. Ταννίνες και τα άλατα, οι αιθέρες, εστέρες και άλλα παράγωγά τους**
- 3201 20 00** **Εκχύλισμα μιμόζας**
 Το δευσιικό εκχύλισμα μιμόζας λαμβάνεται από φλοιούς διαφόρων ειδών ακακίας (κυρίως δε της *Acacia decurrens*, της *Acacia gycnantha*, της *Acacia mollissima*).
 Το κασού, εκχύλισμα της ακακίας κατεχού, υπάγεται στη διάκριση 3203 00 10.
- 3201 90 20** **Εκχυλίσματα σουμάκ, εκχυλίσματα κυπέλλων βελανιδιών, εκχύλισμα βελανιδιάς ή καστανιάς**
 Ως εκχυλίσματα βελανιδιών νοούνται τα κύπελλα των καρπών ορισμένων ειδών βελανιδιάς (π.χ. του γένους *Quercus valonea*).
- 3201 90 90** **Άλλα**
 Η διάκριση αυτή περιλαμβάνει κυρίως τα εξής δευσιικά εκχυλίσματα φυτικής προέλευσης:
 1. τα εκχυλίσματα φλοιών ελάτου, μαγγλίας, ευκαλύπτου, ιτιάς και σημύδας·
 2. τα εκχυλίσματα των ξύλων της *Tizerah* και του αστρονίου του κομπού ή *Urunday* (*Astronium balansae* Engl.)·
 3. τα εκχυλίσματα των καρπών της μυρολιβάνου και του *dinidini*·
 4. τα εκχυλίσματα των φύλλων του φυτού «ουγκάρια το γαμβίριον» («αγκυλοφόρος η γαμβίριος»).
- 3202** **Προϊόντα δευσιικά συνθετικά οργανικά. Προϊόντα δευσιικά ανόργανα. Παρασκευάσματα δευσιικά, έστω και αν περιέχουν φυσικά δευσιικά προϊόντα. Παρασκευάσματα ενζυματικά για την προεργασία της δέψης**
- 3202 10 00** **Προϊόντα δευσιικά συνθετικά οργανικά**
 Βλέπε τις επεξηγηματικές σημειώσεις του ΕΣ κλάση 3202 μέρος I (Α).
- 3202 90 00** **Άλλα**
 Στη διάκριση αυτή υπάγονται κυρίως τα προϊόντα που αναφέρονται στις επεξηγηματικές σημειώσεις του ΕΣ κλάση 3202 μέρος I (Β) και μέρος II.
- 3203 00** **Χρωστικές ύλες φυτικής ή ζωικής προέλευσης (στις οποίες περιλαμβάνονται και τα βαφικά εκχυλίσματα, αλλά με εξαίρεση τους άνθρακες ζωικής προέλευσης), έστω και καθορισμένης χημικής σύστασης. Παρασκευάσματα που αναφέρονται στη σημείωση 3 του κεφαλαίου αυτού, με βάση χρωστικές ύλες φυτικής ή ζωικής προέλευσης**
- 3203 00 10** **Χρωστικές ύλες φυτικής προέλευσης και παρασκευάσματα με βάση τις ύλες αυτές**
 Διευκρινίζεται ότι τα εκχυλίσματα ορισμένων ποικιλιών κόκκων Περσίας (καρποί της ράμνου) δεν χρησιμοποιούνται κυρίως ως χρωστικές ύλες και κατά συνέπεια δεν υπάγονται στην παρούσα διάκριση. Αυτό συμβαίνει κυρίως με τα εκχυλίσματα κόκκων της ποικιλίας *Rhamnus cathartica*, τα οποία χρησιμοποιούνται για ιατρικούς σκοπούς και, επομένως, υπάγονται στη διάκριση 1302 19 80.
 Η διάκριση αυτή περιλαμβάνει π.χ. το κασού. Το κασού είναι βαφικό εκχύλισμα που λαμβάνεται από την κατεχού, ποικιλία ακακίας της Βεγγάλης.

- 3204** Χρωστικές ύλες συνθετικές οργανικές, έστω και καθορισμένης χημικής σύστασης. Παρασκευάσματα που αναφέρονται στη σημείωση 3 του κεφαλαίου αυτού, με βάση συνθετικές οργανικές χρωστικές ύλες. Προϊόντα συνθετικά οργανικά των τύπων εκείνων που χρησιμοποιούνται ως παράγοντες τόνωσης του φθορισμού ή ως φωτοφόρα, έστω και καθορισμένης χημικής σύστασης
- 3204 11 00**
έως
3204 19 00 Χρωστικές ύλες συνθετικές οργανικές και παρασκευάσματα που αναφέρονται στη σημείωση 3 του κεφαλαίου αυτού με βάση αυτές τις χρωστικές ύλες
- Στις παρούσες διακρίσεις υπάγονται:
1. Οι συνθετικές οργανικές χρωστικές ύλες, είτε ανάμεικτες μεταξύ τους είτε όχι, οι οποίες έχουν τυποποιηθεί (ή υποστεί ανάμειξη) με αδρανείς ορυκτές ουσίες, και οι οποίες περιέχουν μικρές μόνο ποσότητες επιφανειοενεργών ή άλλων βοηθητικών προϊόντων προοριζόμενων να διευκολύνουν τη βαφή της ίνας [βλέπε τις επεξηγηματικές σημειώσεις του ΕΣ κλάση 3204 μέρος I, δεύτερη παράγραφος, (A) και (B)].
 2. τα παρασκευάσματα που αναφέρονται στη σημείωση 3 του παρόντος κεφαλαίου, δηλαδή τα προϊόντα που περιγράφονται στις επεξηγηματικές σημειώσεις του ΕΣ κλάση 3204, μέρος I, δεύτερη παράγραφος, (Γ) έως (Ε).
- Σε ό,τι αφορά την κατάταξη των χρωστικών υλών των διακρίσεων 3204 11 00 έως 3204 19 00, οι οποίες, λαμβανομένων υπόψη των εφαρμογών τους, θα μπορούσαν να καταταγούν σε δύο ή περισσότερες κατηγορίες υπαγόμενες σε διάφορες διακρίσεις, βλέπε για τον καθορισμό της κατάταξής τους, τις επεξηγηματικές σημειώσεις των διακρίσεων του ΕΣ, διακρίσεις 3204 11 έως 3204 19, ενδέκατη παράγραφος.
- 3204 11 00** Χρωστικές σε διασπορές και παρασκευάσματα με βάση τις χρωστικές αυτές
- Βλέπε τις επεξηγηματικές σημειώσεις του ΕΣ, διακρίσεις 3204 11 έως 3204 19, παράγραφος 2.
- 3204 12 00** Χρωστικές όξινες, έστω και μεταλλοποιημένες και παρασκευάσματα με βάση τις χρωστικές αυτές. Χρωστικές με προστύμματα και παρασκευάσματα με βάση τις χρωστικές αυτές
- Βλέπε τις επεξηγηματικές σημειώσεις του ΕΣ, διακρίσεις 3204 11 έως 3204 19, παράγραφοι 3 και 4.
- 3204 13 00** Χρωστικές βασικές και παρασκευάσματα με βάση τις χρωστικές αυτές
- Βλέπε τις επεξηγηματικές σημειώσεις του ΕΣ, διακρίσεις 3204 11 έως 3204 19, παράγραφος 5.
- 3204 14 00** Χρωστικές άμεσες και παρασκευάσματα με βάση τις χρωστικές αυτές
- Βλέπε τις επεξηγηματικές σημειώσεις του ΕΣ, διακρίσεις 3204 11 έως 3204 19, παράγραφος 6.
- 3204 15 00** Χρωστικές βαφής στον κάδο [στις οποίες περιλαμβάνονται και εκείνες που χρησιμοποιούνται όπως είναι, ως χρωστικά (pigments)] και παρασκευάσματα με βάση τις χρωστικές αυτές
- Βλέπε τις επεξηγηματικές σημειώσεις του ΕΣ, διακρίσεις 3204 11 έως 3204 19, παράγραφος 7.
- 3204 16 00** Χρωστικά αντιδραστήρια και παρασκευάσματα με βάση τα χρωστικά αυτά
- Βλέπε τις επεξηγηματικές σημειώσεις του ΕΣ, διακρίσεις 3204 11 έως 3204 19, παράγραφος 8.
- 3204 17 00** Χρωστικά (pigments) και παρασκευάσματα με βάση τα χρωστικά αυτά
- Βλέπε τις επεξηγηματικές σημειώσεις του ΕΣ, διακρίσεις 3204 11 έως 3204 19, παράγραφος 9.
- 3204 19 00** Άλλα, στα οποία περιλαμβάνονται και τα μείγματα δύο ή περισσότερων χρωστικών υλών τουλάχιστον δύο των διακρίσεων 3204 11 μέχρι 3204 19
- Βλέπε τις επεξηγηματικές σημειώσεις του ΕΣ, διακρίσεις 3204 11 έως 3204 19, δεκάτη παράγραφος έως δωδεκάτη.
- 3204 20 00** Προϊόντα συνθετικά οργανικά των τύπων εκείνων που χρησιμοποιούνται ως παράγοντες τόνωσης του φθορισμού
- Στη διάκριση αυτή υπάγονται τα προϊόντα που περιγράφονται στις επεξηγηματικές σημειώσεις του ΕΣ κλάση 3204 μέρος II αριθμός 1.

- 3204 90 00** **Άλλα**
- Η διάκριση αυτή περιλαμβάνει τα συνθετικά οργανικά προϊόντα των τύπων που χρησιμοποιούνται ως φωτοφόρα και τα οποία περιγράφονται στις επεξηγηματικές σημειώσεις του ΕΣ κλάση 3204 μέρος II αριθμός 2 και τρεις επόμενοι παράγραφοι.
- 3206** **Άλλες χρωστικές ύλες. Παρασκευάσματα που αναφέρονται στη σημείωση 3 του κεφαλαίου αυτού, άλλα από εκείνα των κλάσεων 3203, 3204 ή 3205. Προϊόντα ανόργανα των τύπων εκείνων που χρησιμοποιούνται ως φωτοφόρα, έστω και καθορισμένης χημικής σύστασης**
- Βλέπε τη σημείωση 5 του παρόντος κεφαλαίου.
- Τα νουκλεϊνικά χρωστικά (pigments), δηλαδή τα χρωστικά κάθε κόκκος των οποίων αποτελείται από πυρίνα αδρανούς ύλης (γενικώς διοξειδίου του πυριτίου) και ο οποίος, με ειδικές τεχνικές μεθόδους, επικαλύπτεται με στρώμα ανόργανων χρωστικών υλών, κατατάσσονται στην κλάση που αντιστοιχεί στην ύλη από την οποία αποτελείται το στρώμα επικάλυψης.
- Έτσι, π.χ. τα χρωστικά (pigments) του προαναφερθέντος τύπου στα οποία η στρώση επικάλυψης αποτελείται από βασικό χρωμοπυριτικό μόλυβδο, κατατάσσονται στη διάκριση 3206 20 00, ενώ εκείνα στα οποία η στρώση επικάλυψης αποτελείται από βοριακό χαλκό ή από μολυβδικό ασβέστιο κατατάσσονται στη διάκριση 3206 49 80 και ούτω καθ'εξής.
- 3206 11 00** **Χρωστικά (pigments) και παρασκευάσματα με βάση το διοξείδιο του τιτανίου**
και
3206 19 00
- Βλέπε τις επεξηγηματικές σημειώσεις του ΕΣ κλάση 3206 μέρος Α αριθμός 1 καθώς επίσης, σε ό,τι αφορά τα παρασκευάσματα των παρούσων διακρίσεων, τις τέσσερις παραγράφους μετά τον αριθμό 13.
- Βλέπε επίσης τις επεξηγηματικές σημειώσεις του ΕΣ διάκριση 3206 19.
- 3206 20 00** **Χρωστικά (pigments) και παρασκευάσματα με βάση τις ενώσεις του χρωμίου**
- Βλέπε τις επεξηγηματικές σημειώσεις του ΕΣ κλάση 3206 μέρος Α αριθμός 2 καθώς επίσης σε ό,τι αφορά τα παρασκευάσματα της παρούσας διάκρισης, τις τέσσερις παραγράφους μετά τον αριθμό 13.
- Η διάκριση αυτή περιλαμβάνει κυρίως:
1. τα κόκκινα του μολυβδαινίου που αποτελούνται από μεικτούς κρυστάλλους μολυβδαινικών αλάτων του μολύβδου, χρωμικών αλάτων του μολύβδου και γενικώς θεικού μολύβδου·
 2. τους μεικτούς κρυστάλλους θεικών και χρωμικών αλάτων του μολύβδου, του βαρίου, του ψευδαργύρου ή του στροντίου·
 3. τα χρωστικά (pigments) με βάση χρωστικό άλας σιδήρου (κίτρινο του σιδήρου), διπλό χρωμικό άλας του καλίου και του ασβεστίου ή οξείδιο του χρωμίου.
- 3206 41 00** **Ουλτραμαρίνη και τα παρασκευάσματά της**
- Βλέπε τις επεξηγηματικές σημειώσεις του ΕΣ κλάση 3206 μέρος Α αριθμός 3 καθώς επίσης, σε ό,τι αφορά τα παρασκευάσματα της παρούσας διάκρισης, τις τέσσερις παραγράφους μετά τον αριθμό 13.
- 3206 42 00** **Λιθοπόνιο, άλλα χρωστικά (pigments) και παρασκευάσματα με βάση το θειούχο ψευδάργυρο**
- Βλέπε τις επεξηγηματικές σημειώσεις του ΕΣ κλάση 3206 μέρος Α αριθμός 4 καθώς επίσης, σε ό,τι αφορά τα παρασκευάσματα της παρούσας διάκρισης, τις τέσσερις παραγράφους μετά τον αριθμό 13.
- 3206 49 10** **Μαγνητίτης**
- Η διάκριση αυτή περιλαμβάνει μόνο το λεπτώς αλεσμένο μαγνητίτη.
- Θεωρείται ως λεπτώς αλεσμένος μαγνητίτης αιώδης που περνά σε αναλογία 95 % και άνω κατά βάρος από κόσκινο με άνοιγμα βρόχων 0,045 χιλιοστομέτρων.
- 3206 49 30** **Χρωστικά (pigments) και παρασκευάσματα με βάση τις ενώσεις του καδμίου**
- Βλέπε τις επεξηγηματικές σημειώσεις του ΕΣ κλάση 3206, μέρος Α αριθμός 5 καθώς επίσης, σε ό,τι αφορά τα παρασκευάσματα της παρούσας διάκρισης, τις τέσσερις παραγράφους μετά τον αριθμό 13.

3206 49 80**Άλλα**

Ανεξάρτητα από τα προϊόντα που αναφέρονται στις επεξηγηματικές σημειώσεις του ΕΣ, κλάση 3206, μέρος Α αριθμοί 6 έως 13, η παρούσα διάκριση περιλαμβάνει κυρίως:

1. το μπλε του μαγγανίου, το οποίο είναι χρωστικό (pigment) με βάση το μαγγανικό και το θειικό βάριο·
2. την τεχνητή όχρα, η οποία είναι χρωστικό (pigment) που λαμβάνεται με βάση τεχνητά οξειδία του σιδήρου·
3. το κίτρινο χρωστικό (pigment) με βάση το τιτανικό νικέλιο.

Όσον αφορά τα χρωστικά (pigments) που αποτελούνται από λεπτώς αλεσμένα ορυκτά, διευκρινίζεται ότι ο όρος «λεπτώς αλεσμένα» ερμηνεύεται όπως ακριβώς για το μαγνητίτη της διάκρισης 3206 49 10.

3206 50 00**Προϊόντα ανόργανα των τύπων εκείνων που χρησιμοποιούνται ως φωτοφόρα**

Βλέπε τις επεξηγηματικές σημειώσεις του ΕΣ, κλάση 3206, μέρος Β

3207

Χρωστικά (pigments), σκιατικά και χρώματα, παρασκευασμένα, συνθέσεις που υαλοποιούνται, επιχρίσματα και επικαλύμματα κεραμεικής, υγρά στιλβώματα και παρόμοια παρασκευάσματα, των τύπων που χρησιμοποιούνται για την κεραμεική, τη σμάλτωση ή την υαλουργία. Γυαλί τριμμένο και άλλα γυαλιά, με μορφή σκόνης, λεπτών κόκκων, φυλλιδίων ή νιφάδων

3207 10 00**Χρωστικά (pigments), σκιατικά και χρώματα, παρασκευασμένα, και παρόμοια παρασκευάσματα**

Στη διάκριση αυτή υπάγονται τα προϊόντα που περιγράφονται στις επεξηγηματικές σημειώσεις του ΕΣ κλάση 3207 παράγραφος 1 αριθμός 1.

Από τα εν λόγω προϊόντα μπορούν να αναφερθούν:

1. το χρωστικό (pigment) που ονομάζεται αργλικό κοβάλτιο, αλλά αποτελείται από μη στοιχειομετρικό μείγμα οξειδίου του αργιλίου και οξειδίου του κοβαλτίου·
2. το χρωστικό (pigment) που ονομάζεται πυριτικό κοβάλτιο και το οποίο αποτελείται επίσης από μη στοιχειομετρικό μείγμα οξειδίου του πυριτίου και οξειδίου του κοβαλτίου·
3. τα μείγματα οξειδίου του χρωμίου και του κοβαλτίου·
4. τα μείγματα οξειδίων του σιδήρου, του χρωμίου και του ψευδαργύρου·
5. τα μείγματα αντιμονιακού μολύβδου και αντιμονιακού σιδήρου·
6. το κίτρινο του βαναδίου που αποτελείται από οξείδιο του ζirkονίου και από μικρές ποσότητες πεντοξειδίου του βαναδίου·
7. το μπλε του βαναδίου που αποτελείται από πυριτικό ζirkόνιο και από μικρές ποσότητες τριοξειδίου του βαναδίου·
8. το κίτρινο του πραιοδουμίου που αποτελείται από πυριτικό ζirkόνιο και οξείδιο του πραιοδουμίου·
9. το ροζ του σιδήρου που αποτελείται από πυριτικό ζirkόνιο και οξείδιο του τρισθενούς σιδήρου·
10. τα σκιατικά προϊόντα που παρασκευάζονται με βάση οξείδιο του κασσιτέρου, οξείδιο του ζirkονίου, πυριτικό ζirkόνιο κ.λπ.

3207 20 10**Επιχρίσματα και επικαλύμματα κεραμεικής**

Βλέπε τις επεξηγηματικές σημειώσεις του ΕΣ κλάση 3207 παράγραφος 1 αριθμός 3.

3207 20 90**Άλλα**

Στη διάκριση αυτή υπάγονται κυρίως οι εξυαλωσμένες συνθέσεις. Πρόκειται για προϊόντα που παρουσιάζονται γενικά με τη μορφή σκόνης, λεπτών κόκκων ή φυλλιδίων και τα οποία, με εξυάλωση εν θερμώ, έχουν την ιδιότητα να δημιουργούν, τόσο σε κεραμικά όσο και σε μεταλλικά τεχνουργήματα, μία λεπτή, ομογενή, στιλπνή ή θαμπή, χρωματιστή ή λευκή, διαφανή ή αδιαφανή επιφάνεια.

Τα προϊόντα αυτά μπορούν να αποτελούνται:

1. από κονιοποιημένα μείγματα τριμμένου γυαλιού της διάκρισης 3207 40 85 και άλλων υλών, π.χ. διοξειδίου του πυριτίου, αστρίου, καολίνη, χρωστικών (pigments) κ.λπ·
2. από κονιοποιημένα μείγματα διοξειδίου του πυριτίου, αστρίου, καολίνη, ανθρακικών αλάτων του ασβεστίου, του μαγνησίου κ.λπ. (δηλαδή από αδιάλυτα στο νερό συστατικά του τριμμένου γυαλιού), και ενδεχομένως και χρωστικών (pigments).

Οι παραπάνω δύο τύποι εξυαλωσμων συνθέσεων δίνουν διαφανείς, άχρωμες ή χρωματιστές επενδύσεις·

3. από τα προϊόντα που αναφέρονται στους αριθμούς 1 και 2 παραπάνω με προσθήκη σκιατικών υλών. Στην προκειμένη περίπτωση οι λαμβανόμενες διαφανείς επενδύσεις είναι άσπρες ή χρωματιστές·
4. από περιττώματα με μορφή σκόνης, λεπτών κόκκων ή φυλλιδίων, η σύσταση και ο τρόπος λήψης των οποίων διευκρινίζεται στην επεξηγηματική σημείωση των διακρίσεων 3207 40 40 έως 3207 40 85 τα οποία όμως περιέχουν επιπλέον χρωστικά (pigments) ή σκιατικές ύλες, ή, μερικές φορές, οξείδια που διευκολύνουν την προσκόλληση της επένδυσης στις μεταλλικές επιφάνειες.

Από τα χρωστικά (pigments) που χρησιμοποιούνται για την παρασκευή προϊόντων της παρούσας διάκρισης, μπορούν να αναφερθούν τα οξείδια και τα άλατα του κοβαλτίου, του νικελίου, του χαλκού, του σιδήρου, του μαγγανίου, του ουρανίου και του χρωμίου.

Ως σκιατικά, χρησιμοποιούνται κυρίως το οξείδιο του κασσιτέρου, το οξείδιο και το πυριτικό άλας του ζirkονίου, το οξείδιο του τιτανίου και ο αρσενιούχος ανυδρίτης.

Ως οξείδια που διευκολύνουν την προσκόλληση της επένδυσης στις μεταλλικές επιφάνειες, χρησιμοποιούνται τα οξείδια του νικελίου και του κοβαλτίου.

3207 30 00**Υγρά στιλβώματα και παρόμοια παρασκευάσματα**

Πέρα από τα προϊόντα που αναφέρονται στις επεξηγηματικές σημειώσεις του ΕΣ κλάση 3207 παράγραφος 1 αριθμός 4, η παρούσα διάκριση περιλαμβάνει τα παρασκευάσματα που έχουν ως βάση τον άργυρο και βρίσκονται σε διασπορά σε κολλόδιο ή τερπινεόλη και τα οποία επαλείφονται σε μαρμαρυγία ή σε γυαλί στη βιομηχανία παραγωγής ηλεκτρολογικού υλικού και στη βιομηχανία κεραμικών προϊόντων.

**3207 40 40
και
3207 40 85****Γυαλί τριμμένο και άλλα γυαλιά με μορφή σκόνης, λεπτών κόκκων, φυλλιδίων ή νιφάδων**

Οι διακρίσεις αυτές περιλαμβάνουν:

1. τα τριμμένα γυαλιά, δηλαδή τα προϊόντα που λαμβάνονται με απότομη ψύξη σε νερό της ρευστής ή πολτώδους μάζας που προκύπτει από την τήξη των αρχικών συστατικών του γυαλιού. Τα συστατικά αυτά είναι κυρίως: το διοξείδιο του πυριτίου, τα ανθρακικά άλατα του νατρίου, του καλίου, του ασβεστίου, του βαρίου και του μαγνησίου, τα θειικά άλατα του νατρίου και του καλίου, τα νιτρικά άλατα του νατρίου και του καλίου, τα οξείδια του μολύβδου (λιθάργυρος και μίνιο), ο καολίνης, το άστριο, ο βόρακας και το βορικό οξύ.

Τα τριμμένα γυαλιά των διακρίσεων αυτών χρησιμοποιούνται κυρίως για την παρασκευή εξυαλώσιμων συνθέσεων, διακρίνονται δε από τις εξυαλώσιμες συνθέσεις των διακρίσεων 3207 20 10 και 3207 20 90 από το γεγονός ότι δεν περιέχουν χρωστικά (pigments) και σκιατικά ούτε οξείδια που διευκολύνουν την προσκόλληση της επένδυσης στις μεταλλικές επιφάνειες, καθώς επίσης και από το ότι δίνουν, μετά από εξυάλωση εν θερμώ, μία επιφάνεια λίγο-πολύ διαφανή, αλλά όχι ομοιόμορφα αδιαφανή ή χρωματιστή·

2. τη σκόνη και τους λεπτούς κόκκους γυαλιού που λαμβάνονται με θρυμματισμό και άλεση θραυσμάτων και απορριμμάτων της υαλοργιάς. Τα προϊόντα αυτά, καθώς και ορισμένοι τύποι περιτηγμάτων του αριθμού 1 χρησιμοποιούνται για την παρασκευή λειαντικών χαρτιών και υφασμάτων, για την κατασκευή πορωδών ειδών (δίσκων κάθε είδους, σωλήνων κ.λπ.) και για διάφορες εργαστηριακές χρήσεις·
3. το γυαλί που ονομάζεται «σμάλτο» και παρουσιάζεται σε σκόνη, σε λεπτούς κόκκους και λοιπά· πρόκειται για ειδικό γυαλί που χρησιμοποιείται για τη διακόσμηση γυάλινων ή κεραμικών ειδών. Έχει χαμηλότερο σημείο τήξης (μεταξύ 540 και 600 °C) και μεγαλύτερη πυκνότητα από τα περισσότερα συνηθισμένα γυαλιά και συνήθως είναι αδιαφανές· μπορεί όμως να παρουσιάζεται και διαφανές, άχρωμο ή με ποικίλους χρωματισμούς. Όταν παρουσιάζεται σε μάζες υπάγεται στην κλάση 7001 00, ενώ όταν έχει τη μορφή ράβδων, ραβδιδίων ή σωλήνων, υπάγεται στις διακρίσεις 7002 20 90 ή 7002 39 00 αντιστοίχως·
4. το γυαλί σε φυλλίδια ή νιφάδες, έστω και χρωματισμένο ή επάργυρο, το οποίο χρησιμοποιείται για διακοσμητικούς σκοπούς και λαμβάνεται με θρυμματισμό φυσικού γυαλιού υπό μορφή μικρών σφαιριδίων·
5. το βιτρίτη, ο οποίος ονομάζεται επίσης και αφρώδες γυαλί και παρουσιάζεται σε σκόνη ή μικρούς κόκκους που λαμβάνονται από σπογγώδη μάζα, άσπρη, γκριζα ή μαύρη ανάλογα με τις ακαθαρσίες που περιέχει, και ο οποίος χρησιμοποιείται κυρίως για την κατασκευή μονωτικού ηλεκτρολογικού υλικού (κάλυκες για ηλεκτρικούς λαμπτήρες κ.λπ.).

Εξάλλου, οι παρούσες διακρίσεις δεν περιλαμβάνουν τους μικροσκοπικούς σφαιρικούς κόκκους κανονικού σχήματος (μικροσφαιρίδια), που χρησιμοποιούνται για την επένδυση οθονών κινηματογράφου, πινακίδων οδοσήμανσης κ.λπ. (διάκριση 7018 20 00).

3212

Χρωστικά (pigments) (στα οποία περιλαμβάνονται και οι μεταλλικές σκόνες και νιφάδες) διασκορπισμένα σε μη υδατώδες μέσο, με μορφή υγρού ή πάστας των τύπων που χρησιμοποιούνται για την παρασκευή χρωμάτων επίχρσισης. Φύλλα για την επισήμανση με σίδηρο. Βαφές και άλλες χρωστικές ύλες που παρουσιάζονται με μορφές ή συσκευασίες για τη λιανική πώληση

3212 10 00**Φύλλα για την επισήμανση με σίδηρο**

Βλέπε τη σημείωση 5 του παρόντος κεφαλαίου, καθώς επίσης και τις επεξηγηματικές σημειώσεις του ΕΣ κλάση 3212 μέρος Β.

3212 90 00**Άλλα**

Βλέπε τις επεξηγηματικές σημειώσεις του ΕΣ κλάση 3212 μέρος Α και Γ.

Ως μεταλλικές σκόνες και νιφάδες που περιγράφονται στις επεξηγηματικές σημειώσεις του ΕΣ κλάση 3212 μέρος Α μπορούν να αναφερθούν:

1. η σκόνη ψευδαργύρου η οποία δεν είναι συμβατή με τα όξινα συνδετικά, αλλά αποτελεί εξαιρετικό αντισκωριακό χρωστικό (pigment).
2. οι σκόνες ανοξειδωτού χάλυβα και νικελίου, φυλλιδωτά χρωστικά (pigment) που χρησιμοποιούνται σε ορισμένες αντισκωριακές, αντιόξινες βαφές.
3. η σκόνη μολύβδου, χρωστικό (pigment) βασικής αντίδρασης που χρησιμοποιείται ως αντισκωριακό (ενδεχομένως σε ανάμειξη με μίνιο ή με βασικό θειικό μολύβδο) σε ελαιοχρώματα ή σε λιπαρά βερνίκια που χρησιμοποιούνται ως πρώτη στρώση σε μεγάλα κομμάτια χάλυβα (μεταλλικοί σκελετοί υποστέγων, γεφυρών, οδογεφυρών, κ.λπ.).
4. οι σκόνες χαλκού και ορειχάλκου, τα φυλλιδωτά σωματίδια των οποίων παρουσιάζονται σε επάλληλες στρώσεις μέσα σε βερνίκια αλκοόλης ή φυσικών ή τεχνητών ρητινών με στόχο το σχηματισμό διακοσμητικών επενδύσεων.

ΚΕΦΑΛΑΙΟ 33

ΑΙΘΕΡΙΑ ΕΛΑΙΑ ΚΑΙ ΡΗΤΙΝΟΕΙΔΗ. ΠΡΟΪΟΝΤΑ ΑΡΩΜΑΤΟΠΟΙΑΣ Ή ΚΑΛΛΩΠΙΣΜΟΥ ΠΑΡΑΣΚΕΥΑΣΜΕΝΑ ΚΑΙ ΚΑΛΛΥΝΤΙΚΑ ΠΑΡΑΣΚΕΥΑΣΜΑΤΑ

- 3301** **Αιθέρια έλαια (αποτερπενωμένα ή μη), στα οποία περιλαμβάνονται και εκείνα με την ονομασία «πηγμένα» ή «απόλυτα». Ρητινοειδή. Εκχυλίσματα ελαιορητινών. Συμπυκνωμένα διαλύματα αιθερίων ελαίων σε λίπη, σταθερά λάδια, κερία ή ανάλογες ύλες, που παίρνονται με απορρόφηση ή εμπότιση. Τερπενικά υποπροϊόντα, κατάλοιπα της αποτερπένωσης των αιθερίων ελαίων. Αποσταγμένα αρωματικά νερά και υδατικά διαλύματα αιθερίων ελαίων**
- Ορισμένα συστατικά των αιθερίων ελαίων έχουν την ιδιότητα να μεταβάλλουν το άρωμα και, κατά συνέπεια, ενδείκνυται η εξουδετέρωσή τους· αυτό συμβαίνει με τους τερπενικούς υδρογονάνθρακες και κυρίως με τα κατά κυριολεξία τερπένια (πινένιο, καμφένιο, λεμονένιο κ.λπ.).
- Τα αποτερπενωμένα αιθέρια έλαια λαμβάνονται με διάφορες μεθόδους που ποικίλλουν ανάλογα με τη σύσταση του υποβαλλόμενου σε επεξεργασία αιθέριου ελαίου, και κυρίως με κλασματική απόσταξη υπό κενό, κλασματική κρυστάλλωση με ψύξη σε χαμηλή θερμοκρασία, μερισμό με τη βοήθεια ορισμένων διαλυτών κ.λπ.
- Τα μη αποτερπενωμένα αιθέρια έλαια είναι εκείνα τα οποία εξακολουθούν να περιέχουν τα τερπενικά συστατικά τους, καθώς επίσης και τα αιθέρια έλαια τα οποία από τη φύση τους δεν περιέχουν τερπενικά συστατικά, όπως π.χ. αιθέρια έλαια του Wintergreen και σιναπιού.
- 3301 12 10** **Αιθέρια έλαια εσπεριδοειδών**
έως
3301 19 80
- Τα αιθέρια έλαια εσπεριδοειδών λαμβάνονται κυρίως από τους φλοιούς των φρούτων αυτών. Το άρωμά τους είναι ευχάριστο και θυμίζει το άρωμα του φρούτου που χρησιμοποιήθηκε για την παρασκευή τους. Τα αιθέρια έλαια των ανθέων της πορτοκαλιάς ή αιθέριο έλαιο Neroli δεν θεωρούνται ως αιθέρια έλαια εσπεριδοειδών και υπάγονται στις διακρίσεις 3301 29 41 έως 3301 29 91.
- 3301 90 10** **Τερπενικά υποπροϊόντα, υπολείμματα της αποτερπένωσης των αιθερίων ελαίων**
- Βλέπε τις επεξηγηματικές σημειώσεις του ΕΣ κλάση 3301 μέρος Γ.
- 3301 90 90** **Άλλα**
- Η διάκριση αυτή καλύπτει κυρίως:
1. τα συμπυκνωμένα διαλύματα αιθερίων ελαίων σε λίπη, σταθερά έλαια, κηρούς ή ανάλογες ύλες (βλέπε τις επεξηγηματικές σημειώσεις του ΕΣ κλάση 3301 μέρος Β)
 2. τα αρωματικά αποσταγμένα νερά και τα υδάτινα διαλύματα αιθερίων ελαίων (βλέπε τις επεξηγηματικές σημειώσεις του ΕΣ κλάση 3301 μέρος Δ παράγραφοι 1 έως 4).
- 3305** **Παρασκευάσματα για τα μαλλιά**
- 3305 90 00** **Άλλα**
- Η διάκριση αυτή καλύπτει κυρίως λοσιόν για τα μαλλιά που είναι προϊόντα τα οποία χρησιμοποιούνται σε ρευστή μορφή έτσι ώστε να επιδράσουν είτε στη ρίζα του μαλλιού είτε στο τριχωτό της κεφαλής. Πρόκειται γενικά για υδατικά διαλύματα ή διαλύματα σε νερό και αλκοόλη.

ΚΕΦΑΛΑΙΟ 34

ΣΑΠΟΥΝΙΑ, ΟΡΓΑΝΙΚΕΣ ΟΥΣΙΕΣ ΕΠΙΦΑΝΕΙΑΚΗΣ ΔΡΑΣΗΣ, ΠΑΡΑΣΚΕΥΑΣΜΑΤΑ ΓΙΑ ΠΛΥΣΙΜΟ (ΑΛΙΣΙΒΕΣ), ΠΑΡΑΣΚΕΥΑΣΜΑΤΑ ΛΙΠΑΝΤΙΚΑ, ΚΕΡΙΑ ΤΕΧΝΗΤΑ, ΚΕΡΙΑ ΠΑΡΑΣΚΕΥΑΣΜΕΝΑ, ΠΡΟΪΟΝΤΑ ΣΥΝΤΗΡΗΣΗΣ, ΚΕΡΙΑ ΚΑΙ ΠΑΡΟΜΟΙΑ ΕΙΔΗ, ΠΑΣΤΕΣ ΓΙΑ ΠΡΟΠΛΑΣΜΑΤΑ, «ΚΕΡΙΑ ΓΙΑ ΤΗΝ ΟΔΟΝΤΟΤΕΧΝΙΚΗ» ΚΑΙ ΣΥΝΘΕΣΕΙΣ ΓΙΑ ΤΗΝ ΟΔΟΝΤΟΤΕΧΝΙΚΗ ΜΕ ΒΑΣΗ ΤΟ ΓΥΦΟ

- 3401** Σαπούνια. Προϊόντα και παρασκευάσματα οργανικά που ενεργούν πάνω στην επιφανειακή τάση, που χρησιμοποιούνται αντί σαπουνιού, σε ράβδους, σε σχήμα στρογγυλού ψωμιού σε τεμάχια ή είδη έκτυπα, έστω και αν περιέχουν σαπούνι. Προϊόντα και παρασκευάσματα οργανικά που ενεργούν πάνω στην επιφανειακή τάση που προορίζονται για το πλύσιμο του δέρματος, με μορφή υγρού ή κρέμας, συσκευασμένα για τη λιανική πώληση, έστω και αν περιέχουν σαπούνι. Χαρτί, βάτες, πιλήματα και μη υφασμένα υφάσματα, εμποτισμένα, επιχρισμένα ή καλυμμένα με σαπούνι ή απορρυπαντικά
- 3401 11 00** Καλλωπισμού (στα οποία περιλαμβάνονται και εκείνα για ιατρικές χρήσεις)
- Στην παρούσα διάκριση υπάγονται τα προϊόντα που περιγράφονται στις επεξηγηματικές σημειώσεις του ΕΣ κλάση 3401 μέρος I, έβδομη παράγραφος, αριθμός 1 καθώς και τα ανάλογα προϊόντα που αναφέρονται στα μέρη II και IV των ιδίων επεξηγηματικών σημειώσεων.
- 3401 20 90** Άλλα
- Στη διάκριση αυτή υπάγονται κυρίως τα σαπούνια σε υγρή μορφή ή σε μορφή πολτού.
- 3401 30 00** Προϊόντα και παρασκευάσματα οργανικά που ενεργούν πάνω στην επιφανειακή τάση που προορίζονται για το πλύσιμο του δέρματος, με μορφή υγρού ή κρέμας, συσκευασμένα για τη λιανική πώληση, έστω και αν περιέχουν σαπούνι
- Βλέπε τις επεξηγηματικές σημειώσεις του ΕΣ, κλάση 3401, μέρος III.
- 3403** Παρασκευάσματα λιπαντικά (στα οποία περιλαμβάνονται και τα λάδια κοπής, τα παρασκευάσματα για την απελευθέρωση του παξιμαδιού της βίδας, παρασκευάσματα αντισκωριακά ή αντιδιαβρωτικά και τα παρασκευάσματα για το ξεκαλούπωμα, με βάση τα λιπαντικά) και παρασκευάσματα των τύπων που χρησιμοποιούνται στην επεξεργασία με λάδι ή με λίπος των υφαντικών υλών, του δέρματος, των γουνοδερμάτων ή άλλων υλών, με εξαίρεση εκείνα που περιέχουν σαν βασικά συστατικά 70 % ή περισσότερο κατά βάρος λάδια από πετρέλαιο ή από ασφαλτούχα ορυκτά
- 3403 19 90** Άλλα
- Στη διάκριση αυτή υπάγονται τα παρασκευάσματα για τη λίπανση μηχανών, συσκευών και οχημάτων.
- Στη διάκριση αυτή υπάγονται τα παρασκευάσματα που αναφέρονται στις επεξηγηματικές σημειώσεις του ΕΣ κλάση 3403 παράγραφος 1 στοιχείο Α, που περιέχουν κατά βάρος λιγότερο του 70 % λάδια από πετρέλαιο ή από ασφαλτούχα ορυκτά.
- Δεν υπάγονται στη διάκριση αυτή τα παρασκευάσματα του είδους που περιέχουν κατά βάρος 70 % ή περισσότερο λάδια από πετρέλαιο ή από ασφαλτούχα ορυκτά. Εάν τα λάδια αυτά αποτελούν βασικά συστατικά, τα παρασκευάσματα υπάγονται διακρίσεις 2710 11 11 έως 2710 19 99, ενώ σε αντίθετη περίπτωση υπάγονται στη διάκριση 3403 19 10.
- 3403 91 00** Άλλα
και
3403 99 00
- Οι διακρίσεις αυτές περιλαμβάνουν τα παρασκευάσματα τα ανάλογα προς τα αναφερόμενα στο κείμενο της κλάσης 3403, τα οποία όμως δεν περιέχουν λάδια από πετρέλαιο ή από ασφαλτούχα ορυκτά. Οι όροι «λάδια από πετρέλαιο ή από ασφαλτούχα ορυκτά» υποδηλώνουν προϊόντα καθοριζόμενα στη σημείωση 2 του κεφαλαίου 27.
- Στις διακρίσεις αυτές κατατάσσονται λόγω χάρη:
1. τα λιπαντικά παρασκευάσματα που αποτελούνται από διθειούχο μολυβδαίνιο και πολυπροπυλενογλυκόλη, καθώς και άλλα λιπαντικά παρασκευάσματα με βάση το διθειούχο μολυβδαίνιο, έστω και συμπυκνωμένα ή παρουσιάζόμενα με μορφή μολυβίων, ραβδίων, πλακιδίων, φύλλων ή παρόμοιων προϊόντων·
 2. τα παρασκευάσματα για την αφαίρεση των καλουπιών τα αποτελούμενα από υδατική διασπορά κηρού πολυαιθυλενίου και σαπουνιού αμινοαλκοόλης·
 3. τα λιπαντικά παρασκευάσματα που έχουν ως βάση σαπούνι νατρίου ή καλίου και βόρακα και που προορίζονται για την προστασία και λίπανση των χαλύβδινων συρμάτων πριν από τις εργασίες επανασυρματοποίησης·
 4. παρασκευάσματα για τη λίπανση μηχανών, συσκευών και οχημάτων.

3405 Στιλβώματα και κρέμες για παπούτσια, για πατώματα και έπιπλα, στιλβώματα για αμαξώματα, γυαλί ή μέταλλα, πάστες και σκόνες καθαρισμού και παρόμοια παρασκευάσματα (έστω και με μορφή χαρτιού, βάτας, πιλημάτων, μη υφασμένων υφασμάτων, πλαστικής ύλης ή κυψελώδους καουτσούκ, εμποτισμένα, επιχρισμένα ή καλυμμένα με τα παρασκευάσματα αυτά), με εξαίρεση τα κεριά της κλάσης 3404

3405 10 00 Στιλβώματα, κρέμες και παρόμοια παρασκευάσματα για παπούτσια ή για δέρμα

Ως πρώτες ύλες για την παρασκευή των προϊόντων για παπούτσια χρησιμοποιούνται συνήθως κεριά (ζωικά, φυτικά, ορυκτά ή τεχνητά), πτητικοί διαλύτες (τερεβινθέλαιο, white spirit κ.λπ.), χρώματα, διάφορες ουσίες (αλκοόλη, βόρακας, τεχνητά αιθέρια έλαια, γαλακτωματοποιητές κ.λπ.).

Διευκρινίζεται ότι οι βαφές για δέρματα και ιδίως εκείνες που προορίζονται για παπούτσια κατασκευασμένα από δέρμα δορκάδος, δεν είναι προϊόντα του είδους των στιλβωμάτων και κρεμών, υπάγονται δε στη διάκριση 3212 90 00 (με την προϋπόθεση ότι παρουσιάζονται, όπως άλλωστε συνήθως συμβαίνει, σε μορφές ή συσκευασίες λιανικής πώλησης). Αποκλείονται επίσης από την παρούσα διάκριση τα «λευκά» (τζιλάδες) για παπούτσια τα οποία υπάγονται στη διάκριση 3210 00 90. Τέλος, τα λίπη για παπούτσια υπάγονται γενικά στις διακρίσεις 3403 11 00 ή 3403 91 00.

3405 20 00 Στιλβώματα, κρέμες και παρόμοια παρασκευάσματα για τη συντήρηση των ξύλινων επίπλων, των παρκέτων ή άλλων ξυλοκατασκευών

Τα προϊόντα που προορίζονται για τη συντήρηση των ξύλων (παρκέτων, επίπλων, ξυλοκατασκευών), εκτός από την ιδιότητά τους να καθαρίζουν τα εν λόγω προϊόντα, αφήνουν στην επιφάνεια των αντικειμένων στα οποία επιτίθενται ένα προστατευτικό στρώμα το οποίο αφού στεγνώσει και, μερικές φορές, τριφτεί, αναζωογονεί το χρώμα τους ή τους δίνει στιλπνή όψη. Τα προϊόντα του εν λόγω είδους παρουσιάζονται γενικά σε κουτιά, μπιτόνια, μπουκάλια, φακελάκια ή ως αερολύματα (αεροζόλ). Για την παρασκευή τους χρησιμοποιούνται συχνά, εκτός από τους κηρούς, τους διαλύτες, τα χρώματα και τις ειδικές ουσίες που περιλαμβάνονται στη σύνθεση των στιλβωμάτων και κρεμών για παπούτσια, και ορισμένα από τα ακόλουθα προϊόντα: λιπαρά οξέα, έλαια φυτικά (φοινικέλαιο, λινέλαιο κ.λπ.) ή ορυκτά, σαπούνια και άλλα επιφανειοενεργά προϊόντα, ρητίνες (κοπάλιο, κολοφώνιο κ.λπ.), σιλικόνες, αρώματα (αιθέριο έλαιο πεύκου, δενδρολίβανο κ.λπ.), εντομοκτόνα κ.λπ., όχι όμως λειαντικά προϊόντα.

3405 30 00 Στιλβώματα και παρόμοια παρασκευάσματα για αμαξώματα, άλλα από τα στιλβώματα για μέταλλα

Τα προϊόντα συντήρησης αμαξωμάτων αυτοκινήτων αποτελούνται γενικά από κηροειδές γαλάκτωμα ή διάλυμα που περιέχει σιλικόνες, έλαια, γαλακτωματοποιητές και ενδεχομένως μαλακά λειαντικά.

3405 40 00 Πάστες, σκόνες και άλλα παρασκευάσματα καθαρισμού

Οι σκόνες καθαρισμού για νεροχύτες, μπανιέρες, νιπτήρες, πλακοστρώσεις κ.λπ. αποτελούνται από μείγματα εξαιρετικά λεπτομερών λειαντικών (ελαφρόπετρας, λιθοκέραμου κ.λπ.) και κονιοποιημένων απορρυπαντικών (επιφανειοενεργών προϊόντων με δραστησικά ανιόντα, σκόνες σαπουνιού, φωσφορικού νατρίου, άνυδρου ανθρακικού νατρίου κ.λπ.). Τα προϊόντα αυτά διατίθενται συνήθως σε κουτιά ή σε σακίδια. Εξάλλου, οι πάστες καθαρισμού αποτελούν ποικιλία προϊόντων καθαρισμού τα οποία λαμβάνονται με σύνθεση των σκονών με τη βοήθεια π.χ. διαλύματος κηρού.

3405 90 10 Στιλβώματα για μέταλλα

Τα στιλβώματα για μέταλλα έχουν σκοπό να ξαναδώσουν, με επιφανειακό καθαρισμό, στα διαβρωμένα, λερωμένα ή οξειδωμένα μέταλλα την αρχική τους μορφή και όψη. Το αποτέλεσμα αυτό επιτυγχάνεται με λείανση (στιλβωτική μηχανική δράση λειαντικού) και με τη χημική ή απορρυπαντική δράση οξέων ή αλκαλίων στα οξείδια, στα σουλφίδια και στις διάφορες σκουριές.

Ως πρώτες ύλες για την παρασκευή των «στιλβωμάτων» για μέταλλα χρησιμοποιούνται λεπτομερή λειαντικά [ελαφρόπετρα, κιμωλία, γη διατόμων (kieselguhr), τριπολίτιδα γη, μπεντονίτης, διοξειδίο του πυριτίου κ.λπ.], οξέα (οξαλικό οξύ, ελαϊκό οξύ, φωσφορικό οξύ, θειικό οξύ, κ.λπ.) πτητικοί διαλύτες (white spirit, τριχλωροαιθυλένιο, μετουσιωμένο οινόπνευμα κ.λπ.), αλκάλια (αμμωνία, σόδα κ.λπ.), επιφανειοενεργά προϊόντα, όπως σουλφονωμένες λιπαρές αλκοόλες, λιπαρά σώματα, σαπούνια, και μερικές φορές, συνθετικά χρώματα και αρώματα.

Τα στιλβώματα για μέταλλα διατίθενται υπό μορφή σκόνης, παστών, διαφόρων συσσωματωμάτων, κρεμών ή πομάδων ή και υπό μορφή υγρών προϊόντων. Ανάλογα με την περίπτωση, παρουσιάζονται σε μπουκάλια, μεταλλικά μπιτόνια, μεταλλικούς σωλήνες, κουτιά, σακούλες, ή υπό μορφή μικρών κύβων, κώνων, ράβδων κ.λπ.

3405 90 90 Άλλα

Η διάκριση αυτή περιλαμβάνει κυρίως:

1. τα στιλβωτικά μέσα για γυαλί, τα οποία αποτελούνται συνήθως από νερό, αλκοόλη, μικρή ποσότητα αμμωνίας ή οξέων (οξαλικό οξύ, τρυγικό οξύ κ.λπ.) και από μια απαλή λειαντική ουσία·
2. τα παρασκευάσματα για τη στιλβωση, το φινίρισμα ή την απαλή λείανση άλλων υλών.

ΚΕΦΑΛΑΙΟ 35

ΛΕΥΚΩΜΑΤΩΔΕΙΣ ΥΛΕΣ, ΠΡΟΪΟΝΤΑ ΜΕ ΒΑΣΗ ΤΑ ΤΡΟΠΟΠΟΙΗΜΕΝΑ ΑΜΥΛΑ ΚΑΘΕ ΕΙΔΟΥΣ. ΚΟΛΛΕΣ. ΕΝΖΥΜΑ

- 3501 Καζείνες, καζεϊνικά άλατα και άλλα παράγωγα των καζεϊνών. Κόλλες καζεϊνης**
- 3501 10 10 Καζείνες**
έως
3501 10 90
- Οι διακρίσεις αυτές περιλαμβάνουν τις καζείνες που αναφέρονται στις επεξηγηματικές σημειώσεις του ΕΣ κλάση 3501 (Α) αριθμός 1. Οι εν λόγω καζείνες — ανεξάρτητα από τη χρησιμοποιούμενη για τη λήψη τους μέθοδο κατακρήμνισης — υπάγονται στις παρούσες διακρίσεις εφόσον η κατά βάρος περιεκτικότητά τους σε νερό είναι της τάξης του 15 % ή μικρότερη· στην αντίθετη περίπτωση, υπάγονται στην κλάση 0406.
- Αυτές οι διακρίσεις δεν περιλαμβάνουν προϊόντα του τύπου «cagliata» όπως περιγράφονται στις επεξηγηματικές σημειώσεις των διακρίσεων 0406 10 20 και 0406 10 80, τρίτη παράγραφος.
- 3501 10 90 Άλλες**
- Οι καζείνες της παρούσας διάκρισης χρησιμοποιούνται κυρίως για την παρασκευή διαιτητικών προϊόντων (μπισκότων, διαιτητικού ψωμιού)· μπορούν όμως να χρησιμοποιηθούν και για την παρασκευή ζωοτροφών.
- 3501 90 10 Κόλλες καζεϊνης**
- Οι κόλλες καζεϊνης, που ονομάζονται επίσης και κόλλες εν ψυχρώ, είναι παρασκευάσματα που έχουν ως βάση καζείνες και άσβεστο και στα οποία προστίθενται άλλα προϊόντα, όπως μικρές ποσότητες φυσικού βόρακα και φυσικού χλωριούχου αμμωνίου. Μπορούν επίσης να περιέχουν και προσμείξεις, όπως π.χ. άστριο ή κιμωλία.
- Εξάλλου, παρά το γεγονός ότι μπορεί να χρησιμοποιηθεί ως κόλλα, το καζεϊνικό ασβέστιο χωρίς προσθήκη άλλων υλών υπάγεται στη διάκριση 3501 90 90.
- 3501 90 90 Άλλες**
- Στη διάκριση αυτή υπάγονται τα καζεϊνικά άλατα και τα άλλα παράγωγα των καζεϊνών για τα οποία γίνεται λόγος στις επεξηγηματικές σημειώσεις του ΕΣ κλάση 3501 (Α) αριθμοί 2 και 3 αντίστοιχα.
- Τα καζεϊνικά άλατα εμφανίζονται με μορφή άσπρων ή ελαφρώς κιτρινωπών και σχεδόν άοσμων σκονών.
- 3504 00 Πεπτόνες και τα παράγωγά τους. Άλλες πρωτεϊνικές ύλες και τα παράγωγά τους, που δεν κατονομάζονται ούτε περιλαμβάνονται αλλού. Σκόνη δέρματος, κατεργασμένη ή μη με χρώμιο**
- 3504 00 10 Συμπυκνώματα πρωτεϊνών γάλακτος που αναφέρονται στη συμπληρωματική σημείωση 1 του κεφαλαίου**
- Τα συμπυκνώματα πρωτεϊνών γάλακτος λαμβάνονται γενικώς από αποκορυφωμένο γάλα, με μερική απομάκρυνση της λακτόζης και των ανόργανων αλάτων, σύμφωνα με την τεχνική της υπερδιήθησης, για παράδειγμα. Το περιεχόμενό τους σε πρωτεΐνες αποτελείται βασικά από καζεΐνη και από πρωτεΐνες ορού γάλακτος (λακτοσφαιρίνες, λακτοαλβουμίνες, κ.λπ.) με σχέση 4 προς 1 περίπου. Η περιεκτικότητά σε πρωτεΐνες υπολογίζεται για πολλαπλασιασμό της περιεκτικότητας σε άζωτο με ένα συντελεστή μετατροπής 6,38.
- Τα συμπυκνώματα που περιέχουν πρωτεΐνες γάλακτος, κατά βάρος επί ξηράς ύλης, 85 % πρωτεΐνες ή λιγότερο υπάγονται στη διάκριση 0404 90.
- Αυτή η διάκριση δεν περιλαμβάνει προϊόντα του τύπου «cagliata» όπως περιγράφονται στις επεξηγηματικές σημειώσεις των διακρίσεων 0406 10 20 και 0406 10 80, τρίτη παράγραφος.
- 3506 Κόλλες και άλλα παρασκευασμένα συγκολλητικά, που δεν κατονομάζονται ούτε περιλαμβάνονται αλλού. Προϊόντα κάθε είδους για να χρησιμοποιηθούν ως κόλλες ή ως συγκολλητικά, συσκευασμένα για τη λιανική πώληση ως κόλλες ή συγκολλητικά, καθαρού βάρους που δεν υπερβαίνει το 1 kg**
- 3506 10 00 Προϊόντα κάθε είδους για να χρησιμοποιηθούν ως κόλλες ή ως συγκολλητικά, συσκευασμένα για τη λιανική πώληση ως κόλλες ή ως συγκολλητικά, καθαρού βάρους που δεν υπερβαίνει το 1 kg**
- Όσον αφορά τον τρόπο παρουσίασης των εν λόγω προϊόντων, βλέπε τις επεξηγηματικές σημειώσεις του ΕΣ κλάση 3506 (Α).
- Στη διάκριση αυτή υπάγεται π.χ. η κόλλα μεθυλοκυτταρίνης που αποτελείται από νιφάδες ή σβόλους οι οποίοι, με απλή διάλυση σε νερό, δίνουν ένα συγκολλητικό μέσο το οποίο χρησιμοποιείται ιδίως στην τοποθέτηση ταπεταριών και κατά συμφέροντα μάλιστα τρόπο.

3506 99 00**Άλλα**

Εκτός από τα προϊόντα που αναφέρονται στις επεξηγηματικές σημειώσεις του ΕΣ κλάση 3506, πρώτη παράγραφος, (B), αριθμοί 1 έως 3, η διάκριση αυτή περιλαμβάνει, π.χ. τις κόλλες από λειχήνες, τις κόλλες από αλεύρι και τις κόλλες από αγάρ-αγάρ.

3507**Ένζυμα. Ένζυμα παρασκευασμένα, που δεν κατονομάζονται ούτε περιλαμβάνονται αλλού****3507 90 90****Άλλα**

Πέρα από τα προϊόντα που αναφέρονται στις επεξηγηματικές σημειώσεις του ΕΣ κλάση 3507 και χωρίς να υπολογίζονται η πιτιά και τα συμπυκνώματά της, η λιπάση λιποπρωτεϊνών και η αλκαλική πρωτενάση ασπεργίλλου, η παρούσα διάκριση περιλαμβάνει π.χ. την πενικιλινάση, την ασπαραγγινάση και την καλλιдиноγενάση (DCI) (καλλικρεΐνη).

ΚΕΦΑΛΑΙΟ 36

ΠΥΡΙΤΙΔΕΣ ΚΑΙ ΕΚΡΗΚΤΙΚΕΣ ΥΛΕΣ. ΕΙΔΗ ΠΥΡΟΤΕΧΝΙΑΣ. ΣΠΙΡΤΑ. ΠΥΡΟΦΟΡΙΚΑ ΚΡΑΜΑΤΑ. ΕΥΦΛΕΚΤΕΣ ΥΛΕΣ

- 3603 00** Θρυαλλίδες ασφαλείας. Πυραγωγιά σχοινιά. Καφούλια και απλοί πυροκροτητές. Είδη ανάφλεξης. Ηλεκτρικοί πυροκροτητές
- 3603 00 10** Θρυαλλίδες ασφαλείας. Πυραγωγιά σχοινιά
- Η διάκριση αυτή περιλαμβάνει μόνο τα προϊόντα που περιγράφονται στις επεξηγηματικές σημειώσεις του ΕΣ κλάση 3603, δεύτερη παράγραφος, (Α).
- 3604** Είδη για πυροτεχνήματα, πύραυλοι σηματοδότησης ή για το διασκορπισμό των χαλαζοφόρων νεφών και παρόμοια, κροτίδες και άλλα είδη πυροτεχνίας
- 3604 10 00** Είδη για πυροτεχνήματα
- Βλέπε τις επεξηγηματικές σημειώσεις του ΕΣ κλάση 3604, πρώτη παράγραφος, υποπαράγραφος 1 στοιχείο α).
- 3604 90 00** Άλλα
- Πέρα από τα προϊόντα που αναφέρονται στις επεξηγηματικές σημειώσεις του ΕΣ κλάση 3604 παράγραφος 1 υποπαράγραφος 1 στοιχείο β) παράγραφος 2 και τελευταία παράγραφος, η παρούσα διάκριση περιλαμβάνει τα νήματα πυράκτωσης τα οποία χρησιμοποιούνται στις λάμπες ασφαλείας τύπου φλόγας για την ανίχνευση του μεθανίου στα ανθρακωρυχεία. Τα νήματα αυτά τοποθετούνται πάνω σε ταινίες από υφαντική ύλη μικρού σχετικού πλάτους (περίπου τεσσάρων χιλιοστών) και μήκους της τάξης των 35 εκατοστών. Κάθε ταινία περιλαμβάνει συνήθως 30 περίπου νήματα, παρουσιάζεται δε, ως επί το πλείστον, τυλιγμένη σε ρολό.

ΚΕΦΑΛΑΙΟ 37

ΦΩΤΟΓΡΑΦΙΚΑ Ή ΚΙΝΗΜΑΤΟΓΡΑΦΙΚΑ ΠΡΟΪΟΝΤΑ

- 3702** **Ταινίες φωτογραφικές ευαισθητοποιημένες, που δεν έχουν εκτεθεί στο φως, σε κυλίνδρους, από άλλες ύλες εκτός από χαρτί, χαρτόνι ή υφαντικά. Ταινίες φωτογραφικές στιγμιαίας εμφάνισης και εκτύπωσης σε κυλίνδρους, ευαισθητοποιημένες, που δεν έχουν εκτεθεί στο φως (παρθένες)**
- 3702 32 10** **Μικροταινίες. Ταινίες για τις γραφικές τέχνες**
Οι μικροταινίες (μικροφίλμ) δεν διαφέρουν γενικά από τις κινηματογραφικές ταινίες (φίλμ), αλλά χρησιμοποιούνται για την αναπαραγωγή εγγράφων εικόνα προς εικόνα. Χρησιμοποιούνται επίσης και για την αναπαραγωγή καταλόγων (listings) ηλεκτρονικού υπολογιστή, και στην περίπτωση αυτή αναγνωρίζονται από το σύμβολο COM. Οι μικροταινίες, έχουν συνήθως, πλάτος 8, 16 και 35 χιλιοστομέτρων και μήκος περίπου 30, 61, 122 και 305 μέτρων.
Οι ταινίες (φίλμ) για τις γραφικές τέχνες, χρησιμοποιούνται στην τυπογραφία για τη φωτομηχανική αναπαραγωγή εικόνων ή κειμένων (π.χ. φωτολιθογραφία, ηλιοτυπία, φωτοχρωμοτυπογραφία, φωτοτυπία).
- 3702 91 20** **Ταινίες για τις γραφικές τέχνες**
Βλέπε τις επεξηγηματικές σημειώσεις της διάκρισης 3702 32 10, δεύτερη παράγραφος.
- 3702 93 10** **Μικροταινίες. Ταινίες για τις γραφικές τέχνες**
Βλέπε τις επεξηγηματικές σημειώσεις της διάκρισης 3702 32 10.
- 3702 94 10** **Μικροταινίες. Ταινίες για τις γραφικές τέχνες**
Βλέπε τις επεξηγηματικές σημειώσεις της διάκρισης 3702 32 10.
- 3705** **Πλάκες και ταινίες, φωτογραφικές, που έχουν εκτεθεί στο φως και έχουν εμφανιστεί, άλλες από τις κινηματογραφικές ταινίες**
- 3705 90 10** **Μικροταινίες**
Στη διάκριση αυτή υπάγονται οι υπό ομίχρωση αναπαραγωγές εγγράφων (επαγγελματικών εγγράφων, αρχείων, βιομηχανικών σχεδίων κ.λπ.) οι λαμβανόμενες με φωτογραφική μέθοδο.
Η μικροταινία είναι ταινία που αποτελείται από σειρά μικροφωτοδελτίων (μικροφίς). Τα μικροφωτοδελτία, πλαισιωμένα ή όχι, εξακολουθούν να κατατάσσονται στην παρούσα διάκριση.
Αντίθετα, οι μικροαναπαραγωγές σε φωτογραφικό χαρτί που έχει εκτεθεί στο φως και έχει υποστεί εμφάνιση (με μορφή «μικροκαρτών», βιβλίων κ.λπ.) υπάγονται στη διάκριση 4911 91 00.
- 3706** **Κινηματογραφικές ταινίες, που έχουν εκτεθεί στο φως και έχουν εμφανιστεί, με ή χωρίς εγγραφή ήχου ή μόνο με εγγραφή ήχου**
- 3706 10 91**
και
3706 10 99 **Άλλες**
Στις διακρίσεις αυτές περιλαμβάνονται ως ομιλούντα φίλμ μόνο τα φίλμ που φέρουν ταυτόχρονα στην ίδια ταινία την εγγραφή τόσο της εικόνας όσο και του ήχου. Στα ομιλούντα φίλμ που αποτελούνται από δύο ταινίες, έστω και αν αυτές παρουσιάζονται μαζί, κάθε ταινία ακολουθεί το δικό της κάθεστώς, πράγμα που σημαίνει ότι η ταινία που περιέχει μόνο την εγγραφή του ήχου κατατάσσεται στη διάκριση 3706 10 10 ή 3706 90 10 ανάλογα με το πλάτος της, ενώ η ταινία που φέρει την εικόνα υπάγεται στις παρούσες διακρίσεις, ή στις διακρίσεις 3706 90 31 έως 3706 90 99 (εφαρμογή της συμπληρωματικής σημείωσης 1 του παρόντος κεφαλαίου).

3706 10 91

Αρνητικές. Θετικές ενδιάμεσης εργασίας

Στη διάκριση αυτή υπάγονται κυρίως:

1. τα πρωτότυπα αρνητικά φιλμ·
2. τα θετικά φιλμ ενδιάμεσης εργασίας, τα προερχόμενα από τα πρωτότυπα αρνητικά: στη μαυρόασπρη μέθοδο τα φιλμ αυτά ονομάζονται «contretypage positifs», «positifs marron», «positifs lavande mauve», «master positives», «masterprints», «fine-grain masterprints», «lavender» ή «duplicating positives», ενώ στην έγχρωμη μέθοδο ονομάζονται «contretypage positifs», «interpositifs» ή «intermediate positives» παρουσιάζονται σε φόντο απαλό μωβ ή καστανού χρώματος, μερικές φορές όμως και σε φόντο άχρωμο· κανονικά τα φιλμ αυτά δεν χρησιμοποιούνται για προβολή, αλλά προορίζονται για την παραγωγή αντιτύπων των αρνητικών πρωτοτύπων. Κατ'εξαιρέση ωστόσο μπορούν να χρησιμεύουν για βιζιονάρισμα και εργασίες μοντάζ ή μετασυχρονισμού ενός φιλμ.

Κατατάσσονται επίσης ως θετικά ενδιάμεσης εργασίας, τα τρία μαυρόασπρα θετικά διαχωριστικά που λαμβάνονται από το έγχρωμο αρνητικό πρωτότυπο με τη βοήθεια φίλτρων (μπλε, πράσινο και κόκκινο) και χρησιμοποιούνται για τη λήψη, μέσω ανάλογων φίλτρων, ενός έγχρωμου ενδιάμεσου αρνητικού που προορίζεται για τη λήψη θετικών αντιγράφων προς εκμετάλλευση·

3. τα αντίτυπα των αρνητικών, τα οποία λαμβάνονται από τα θετικά φιλμ ενδιάμεσης εργασίας, και προορίζονται για τη λήψη θετικών αντιγράφων προς εκμετάλλευση· τα εν λόγω αντίτυπα ονομάζονται «contretypage négatifs» ή «duplicating negative» στη μαυρόασπρη μέθοδο, και «internégatifs» στην έγχρωμη μέθοδο ⁽¹⁾;
4. τα αντιστρέψιμα ενδιάμεσα αρνητικά τα οποία, στην έγχρωμη μέθοδο, προκύπτουν απευθείας, με αντιστροφή του πρωτότυπου αρνητικού και από τα οποία λαμβάνονται τα προς εκμετάλλευση προοριζόμενα αντίγραφα·
5. τα «matrix films» (κόκκινο, πράσινο, μπλε) τα οποία, σε μία έγχρωμη μέθοδο, λαμβάνονται από τα αρνητικά και από τα οποία λαμβάνονται τα προς εκμετάλλευση αντίγραφα.

Όλα τα παραπάνω φιλμ — με εξαίρεση τα «matrix films» — όταν έχουν πλάτος 35 χιλιοστά και πάνω χαρακτηρίζονται συνήθως από «αρνητική διάτρηση» (en tonneau).

Αυτό επιτρέπει μεταξύ άλλων, να διακρίνονται τα ενδιάμεσα θετικά φιλμ, όταν το υπόθεμά τους δεν είναι έγχρωμο, από τα θετικά φιλμ τα προοριζόμενα για εκμετάλλευση τα οποία παρουσιάζουν «θετική» διάτρηση.

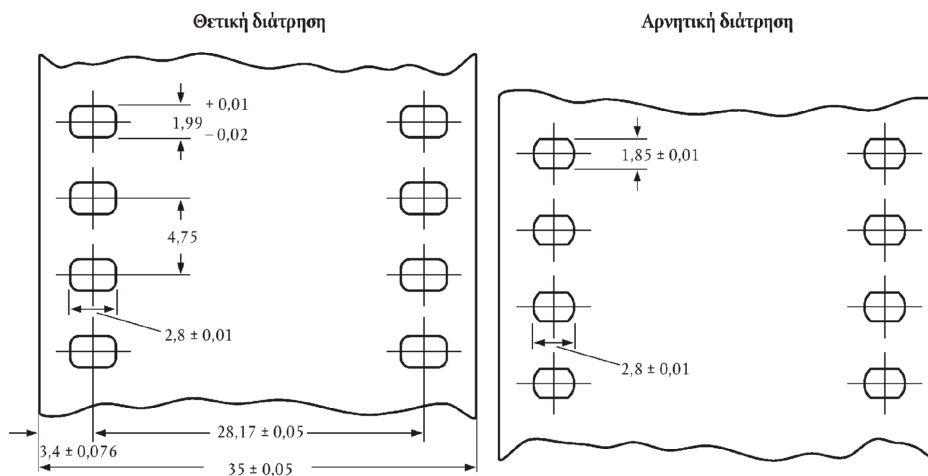

⁽¹⁾ Αντίστοιχοι όροι: — contretypage négatif (γαλλικά) — Dup-Negativ (γερμανικά) — dupe negative (αγγλικά) — controtipi negativi (ιταλικά) — duplicaat-negatief (ολλανδικά) — internégatif: Zwischennegativ (γερμανικά) — intermediate negative, internegative (αγγλικά) — internegativi (ιταλικά) — internegatief (ολλανδικά).

Πρέπει να σημειωθεί ωστόσο ότι τα φιλμ που προέρχονται από ορισμένες χώρες (κυρίως από την πρώην Σοβιετική Ένωση) παρουσιάζουν ενιαίο (ομοιόμορφο) τύπο διάτρησης (Dubrai-Howell), ο οποίος μοιάζει πολύ με την κανονική θετική διάτρηση, συναντάται δε στα πρωτότυπα αρνητικά φιλμ, στα ενδιάμεσα θετικά και αρνητικά αντίγραφα, καθώς επίσης και στα προς εκμετάλλευση θετικά αντίγραφα.

Τα «matrix films» παρουσιάζουν «θετικές» διατρήσεις, μπορούν όμως να αναγνωριστούν από το πάχος τους (που είναι σχεδόν διπλάσιο από το πάχος των θετικών), από τον υπεριοχόντα καστανό χρωματισμό τους, και από την αμυδρώς ανάγλυφη παράσταση των εικόνων.

3706 10 99**Άλλες θετικές**

Στο εδάφιο αυτό υπάγονται τα φιλμ που προορίζονται για προβολή.

Τα θετικά φιλμ με δύο ή περισσότερες ταινίες εικόνων κατατάσσονται με βάση το πλάτος και το μήκος του φιλμ μετά την κοπή, δηλαδή το πλάτος και το μήκος που θα έχει το φιλμ όπως θα χρησιμοποιηθεί για την προβολή.

Για παράδειγμα, φιλμ πλάτους 35 χιλιοστών (τέσσερις ταινίες των οκτώ χιλιοστών + περιθώρια) και μήκους 100 μέτρων πρέπει να θεωρείται ως φιλμ 8 χιλιοστομέτρων μήκους 400 μέτρων.

Τύποι φιλμ με πολλές σειρές εικόνων

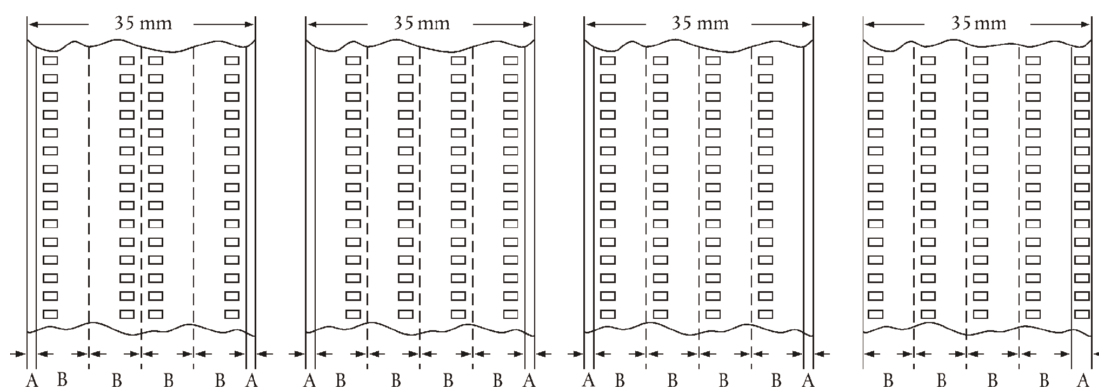

A = περιθώριο.

B = φιλμ X mm μετά την κοπή.

3706 90 31
έως
3706 90 99**Άλλες**

Βλέπε την επεξηγηματική σημείωση των διακρίσεων 3706 10 91 και 3706 10 99.

3706 90 31**Αρνητικές. Θετικές ενδιάμεσης εργασίας**

Βλέπε τις επεξηγηματικές σημειώσεις της διάκρισης 3706 10 91.

3706 90 51
έως
3706 90 99**Άλλες θετικές**

Βλέπε τις επεξηγηματικές σημειώσεις της διάκρισης 3706 10 99.

3706 90 51**Ταινίες επικαίρων**

Ο όρος «ταινίες επικαίρων» προορίζεται στη συμπληρωματική σημείωση 2 του παρόντος κεφαλαίου.

ΚΕΦΑΛΑΙΟ 38

ΔΙΑΦΟΡΑ ΠΡΟΪΟΝΤΑ ΤΩΝ ΧΗΜΙΚΩΝ ΒΙΟΜΗΧΑΝΙΩΝ

- 3801** Γραφίτης τεχνητός. Γραφίτης κολλοειδής ή ημικολλοειδής. Παρασκευάσματα με βάση το γραφίτη ή άλλο άνθρακα, με μορφή πολτών, όγκων, πλακιδίων ή άλλων ενδιάμεσων προϊόντων
- 3801 10 00** Γραφίτης τεχνητός
Βλέπε τις επεξηγηματικές σημειώσεις του ΕΣ κλάση 3801 αριθμός 1.
- 3801 20 10** Γραφίτης κολλοειδής ή ημικολλοειδής
και
3801 20 90 Βλέπε τις επεξηγηματικές σημειώσεις του ΕΣ κλάση 3801 αριθμός 2.
- 3801 20 90** Άλλος
Η διάκριση αυτή περιλαμβάνει τον κολλοειδή γραφίτη με μορφή αιωρήματος μέσα σε νερό ή μέσα σε άλλη ουσία εκτός από το λάδι.
- 3801 30 00** Άνθρακούχοι πολτοί για ηλεκτρόδια και παρόμοιοι πολτοί για την εσωτερική επένδυση των κλιβάνων
Βλέπε τις επεξηγηματικές σημειώσεις του ΕΣ κλάση 3801, αριθμός 3, στοιχείο β).
- 3802** Άνθρακες ενεργοποιημένοι. Φυσικές ορυκτές ύλες ενεργοποιημένες. Άνθρακες ζωικής προέλευσης, στους οποίους περιλαμβάνεται και ο εξασθενωμένος ζωικός άνθρακας
- 3802 10 00** Άνθρακες ενεργοποιημένοι
Ο ενεργοποιημένος άνθρακας της διάκρισης αυτής έχει αριθμό ιωδίου 300 ή περισσότερο (χιλιοστόγραμμα ιωδίου απορροφούμενα ανά γραμμάριο άνθρακα), σύμφωνα με τη μέθοδο ASTM D 4607-86.
- 3802 90 00** Άλλα
Οι ενεργοποιημένοι διατομίτες της παρούσας διάκρισης που έχουν υποστεί πύρωση παρουσία παραγόντων φρύξεως, όπως το χλωριούχο νάτριο και το ανθρακικό νάτριο (βλέπε τις επεξηγηματικές σημειώσεις του ΕΣ, κλάση 3802 μέρος Α τρίτη παράγραφος, β), 1), γενικά παρουσιάζουν τα ακόλουθα χαρακτηριστικά:
- είναι λευκοί και διατηρούν το χρώμα τους μετά υφιστάμενη νέα πύρωση,
 - το pH, μιας υδατικής κατανομής τους 10 % περιλαμβάνεται μεταξύ 7,5 και 10,5,
 - η απώλεια πύρωσής τους σε θερμοκρασία 900 °C είναι κατώτερη από 0,5 %,
 - η περιεκτικότητά τους σε νάτριο, εκφραζόμενη σε Na₂O, είναι μεγαλύτερη από 1,5 %.
- Αυτή η διάκριση καλύπτει ενεργοποιημένους μπεντονίτες, που ανταποκρίνονται στην περιγραφή των ενεργοποιημένων γαίων (βλέπε τις επεξηγηματικές σημειώσεις του ΕΣ, κλάση 3802 μέρος Α τρίτη παράγραφος, β), 3). Ενεργοποιημένοι μπεντονίτες που κατατάσσονται στη διάκριση αυτή διαφοροποιούνται από τους φυσικούς μπεντονίτες που κατατάσσονται στη διάκριση 2508 10 00 από το PH, συνήθως κάτω του 6 (όξινος μπεντονίτης), ή άνω του 9,5 (για υδατικά εναιωρήματα και μετά από παραμονή 1 ώρας), από την περιεκτικότητα σε ανθρακικό νάτριο άνω του 2 % ή συνολική περιεκτικότητα σε ανταλλάξιμο νάτριο και ασβέστιο που θα υπερβαίνει τα 80 mg/100 g (ενεργοποιημένοι νατριούχοι μπεντονίτες).
- Οργανόφιλοι μπεντονίτες ληφθέντες δια προσθήκης, παραδείγματος χάριν, στεαρυλαμίνης, γενικώς καλύπτονται από τον διάκριση 3824 90 97.
- Φυσικοί μπεντονίτες απλώς αναμειγμένοι με μικρές ποσότητες ανθρακικού νατρίου καλύπτονται από τον διάκριση 3824 90 97.

- 3803 00 Ταλλέλαιο, έστω και καθαρισμένο**
- 3803 00 10 Ακάθαρτο**
Βλέπε τις επεξηγηματικές σημειώσεις του ΕΣ κλάση 3803, παράγραφοι 1 και 2.
- 3804 00 00 Αλισίβες που είναι υπολείμματα της παρασκευής της χαρτόμαζας, έστω και συμπυκνωμένες, αποζαχαρωμένες ή χημικά επεξεργασμένες, στις οποίες περιλαμβάνονται και τα λιγνιτοθειώδη άλατα, με εξαίρεση όμως το ταλλέλαιο της κλάσης 3803**
Η παρούσα κλάση περιλαμβάνει, μεταξύ άλλων, τα λιγνιτοθειώδη.
Τα λιγνιτοθειώδη λαμβάνονται με ισχυρή συμπύκνωση των υπολειμματικών αλισιβών κατά την παρασκευή χαρτόμαζας με τη μέθοδο του διθειώδους άλατος, και αφού προηγουμένως οι εν λόγω αλισίβες υποβληθούν, εφόσον χρειάζεται, σε κατάλληλες χημικές επεξεργασίες με στόχο κυρίως τη μεταβολή της οξύτητας ή της αλκαλικότητάς τους, της περιεκτικότητάς τους σε τέφρες, του χρώματός τους και των κολλοειδών ιδιοτήτων τους.
- 3805 Τερεβινθέλαιο (νέφτι), αιθέριο έλαιο ξύλου πεύκου ή αιθέριο έλαιο που προκύπτει κατά την κατεργασία των ξύλων για την παρασκευή χαρτόμαζας με θειικό άλας και άλλα αιθέρια τερπενικά έλαια που προέρχονται από την απόσταξη ή από άλλες κατεργασίες των ξύλων των κωνοφόρων. Διπεντένιο ακάθαρτο. Αιθέριο έλαιο που προκύπτει κατά την κατεργασία των ξύλων για την παρασκευή χαρτόμαζας με διθειώδες άλας και άλλα παρακυμένα ακατέργαστα. Έλαιο πεύκου που περιέχει α-τερπινεδόλη ως κύριο συστατικό**
- 3805 10 10 Τερεβινθέλαιο (νέφτι)**
Στη διάκριση αυτή υπάρχει μόνο το προϊόν που λαμβάνεται αποκλειστικά και απευθείας, με απόσταξη, με τη βοήθεια υδρατμών, των ελαιορρητινών που λαμβάνονται με χάραξη ζωντανών κωνοφόρων δένδρων και ιδίως πεύκων.
- 3805 10 30 Αιθέριο έλαιο ξύλου πεύκου**
Η διάκριση αυτή καλύπτει το προϊόν που περιγράφεται στις επεξηγηματικές σημειώσεις του ΕΣ κλάση 3805, παράγραφος 2, αριθμός 2, στοιχείο α).
- 3805 10 90 Αιθέριο έλαιο που προκύπτει κατά την κατεργασία των ξύλων για την παρασκευή χαρτόμαζας με θειικό άλας**
Η διάκριση αυτή περιλαμβάνει το προϊόν που περιγράφεται στις επεξηγηματικές σημειώσεις του ΕΣ κλάση 3805, παράγραφος 2, αριθμός 2, στοιχείο β).
- 3805 90 10 Έλαιο πεύκου**
Η διάκριση αυτή καλύπτει το προϊόν που περιγράφεται στις επεξηγηματικές σημειώσεις του ΕΣ κλάση 3805, παράγραφος 2, αριθμός 5.
- 3805 90 90 Άλλα**
Η παρούσα διάκριση περιλαμβάνει, μεταξύ άλλων, το τερεβινθέλαιο από το οποίο έχει αφαιρεθεί σχεδόν εξ ολοκλήρου το β-πινένιο (με κλασματική απόσταξη και εν συνεχεία με ανάμιξη των άλλων κλασμάτων). Το προϊόν αυτό διατίθεται στο εμπόριο με την ονομασία «ανασχηματισμένο τερεβινθέλαιο».
- 3806 Κολοφώνια και ρητινικά οξέα, καθώς και τα παράγωγά τους. Αιθέριο έλαιο κολοφονίου και έλαια κολοφονίου. Γόμες λιωμένες**
- 3806 10 00 Κολοφώνια και ρητινικά οξέα**
Βλέπε τις επεξηγηματικές σημειώσεις του ΕΣ κλάση 3806, μέρος Α.
- 3806 20 00 Άλατα κολοφονίου, ρητινικών οξέων ή παραγώγων του κολοφονίου ή των ρητινικών οξέων, εκτός από τα άλατα των προσαγωγών (adducts) κολοφονίου**
Βλέπε τις επεξηγηματικές σημειώσεις του ΕΣ κλάση 3806, μέρος Β.
- 3806 30 00 Γόμες-εστέρες**
Βλέπε τις επεξηγηματικές σημειώσεις του ΕΣ κλάση 3806, μέρος Γ.
- 3806 90 00 Άλλα**
Η παρούσα διάκριση περιλαμβάνει επίσης:
1. Παράγωγα των κολοφονίων και των ρητινικών οξέων που αναφέρονται στις επεξηγηματικές σημειώσεις του ΕΣ, κλάση 3806, μέρος Δ (I), καθώς και των δυσανάλογων κολοφονίων, στα οποία ένα μέρος των ρητινικών οξέων είναι αφυδρογονωμένο και ένα μέρος υδρογονωμένο, των τεχνικών ρητινικών αμινών (π.χ. της δεύδροαβιετυλαμίνης) και των τεχνικών ρητινικών νιτριλίων.
 2. Αιθέριο έλαιο κολοφονίου και τα έλαια κολοφονίου για τα οποία γίνεται λόγος στις επεξηγηματικές σημειώσεις του ΕΣ, κλάση 3806, μέρος Δ (II).
 3. Γόμες λιωμένες για τις οποίες γίνεται λόγος στις επεξηγηματικές σημειώσεις του ΕΣ, κλάση 3806, μέρος Δ (III).

- 3807 00** Ξυλόπισσες. Έλαια ξυλόπισσας. Κρεόζωτο ξύλου. Μεθυλική αλκοόλη ακάθαρτη (ξύλσπνευμα). Πίσσες φυτικές. Πίσσες ζυθοποιίας και παρόμοια παρασκευάσματα με βάση τα κολοφόνια, τα ρητινικά οξέα ή τις φυτικές πίσσες
- 3807 00 10** Ξυλόπισσες
Βλέπε τις επεξηγηματικές σημειώσεις του ΕΣ, κλάση 3807, παράγραφος 2, (Α) αριθμός 1.
- 3807 00 90** Άλλα
Η παρούσα διάκριση περιλαμβάνει τα προϊόντα για τα οποία γίνεται λόγος στις επεξηγηματικές σημειώσεις του ΕΣ, κλάση 3807, παράγραφος 2, (Α) αριθμοί 2 και 3 και (Β), (Γ) και (Δ).
- 3808** Εντομοκτόνα, ποντικοφάρμακα, μυκητοκτόνα, ζιζανιοκτόνα, ανασχετικά της βλάστησης και ρυθμιστικά της ανάπτυξης των φυτών, απολυμαντικά και παρόμοια προϊόντα που παρουσιάζονται σε μορφές ή συσκευασίες για τη λιανική πώληση ή ως παρασκευάσματα ή με μορφή ειδών, όπως ταινίες, φιλίγια, θειαφοκέρια και μυγοκτόνο χαρτί
- 3808 91 10** Εντομοκτόνα
έως
3808 91 90
Βλέπε τις επεξηγηματικές σημειώσεις του ΕΣ, κλάση 3808, (I), μετά τους τρεις αστερίσκους.
- 3808 92 10** Μυκητοκτόνα
έως
3808 92 90
Βλέπε τις επεξηγηματικές σημειώσεις του ΕΣ, κλάση 3808, (II), μετά τους τρεις αστερίσκους.
- 3808 92 10** Χαλκούχα παρασκευάσματα
Στη διάκριση αυτή υπάγονται π.χ.:
1. ο «βορδιγάλιος πολτός» που έχει ως βάση θειικό χαλκό και σβυσμένη άσβεστο και χρησιμοποιείται στη γεωργία ως αντικρυπτογαμικό·
 2. παρασκευάσματα που έχουν ως βάση χλωριούχο χαλκό και θειικό χαλκό, οξυχλωριούχο χαλκό, πυριτικό χαλκό, ακετοαρσενικό χαλκό, οξειδία του χαλκού, υδροξείδιο του χαλκού ή ανθρακικό χαλκό, και τα οποία χρησιμοποιούνται για τον ίδιο σκοπό·
 3. παρασκευάσματα που έχουν ως βάση ναφθενικό ή φωσφορικό χαλκό και χρησιμοποιούνται για την προστασία των υφαντικών και ξυλωδών υλών από τους μύκητες·
 4. χημικές ενώσεις οργανικών αλάτων του χαλκού με μεταλλικούς σάπωνες.
- Τα παρασκευάσματα αυτά παρουσιάζονται με μορφή σκονών, διαλυμάτων ή δισκίων, χύμα ή σε συσκευασίες λιανικής πώλησης. Μπορούν να περιέχουν, πέρα από τις ενώσεις του χαλκού, και άλλες συμπληρωματικές δραστικές ουσίες, όπως ενώσεις ψευδαργύρου ή υδραργύρου.
- 3808 93 90** Ρυθμιστικά της ανάπτυξης των φυτών
Τα ρυθμιστικά της ανάπτυξης φυτών είναι ουσίες που μεταβάλλουν τη φυσιολογική ανάπτυξη των φυτών προς εκουσίως επιλεγμένη κατεύθυνση. Εφαρμόζονται είτε πάνω στα ίδια τα φυτά, είτε σε μέρη τους μόνο ή ακόμη και στο έδαφος.
Η δράση τους μπορεί να επηρεάσει π.χ.:
- α) τη γενική ανάπτυξη·
 - β) το μέγεθος (μείωση ή αύξηση του ύψους)·
 - γ) τον όγκο ή το σχήμα των βολβών·
 - δ) την απόσταση μεταξύ των κόμβων (βελτίωση της αντίστασης στον αέρα)·
 - ε) τον αριθμό των καρπών και το μέγεθός τους·
 - στ) την περιεκτικότητα σε αποθεματικές ουσίες (υδατάνθρακες, πρωτεΐνες, λιπαρές ουσίες)·
 - ζ) την εποχή άνθησης ή ωρίμανσης των καρπών·
 - η) τη στείρωση των φυτών·
 - θ) τον αριθμό των θηλυκών ανθέων.

Τα ρυθμιστικά της ανάπτυξης των φυτών μπορούν να καταταγούν σε τέσσερις μεγάλες κατηγορίες:

1. τις αυξίνες οι οποίες επηρεάζουν το σχηματισμό των ριζών, την ανάπτυξη του μίσχου και των φρούτων. Η σπουδαιότερη αυξίνη είναι το ινδολ-3-υλοξικό οξύ·
2. τις γιμπερελλίνες οι οποίες ευνοούν, μεταξύ άλλων, την ανάπτυξη των βλαστών και την άνθηση. Παράγονται όλες από το γιμπεριλλικό οξύ·
3. τις φυτοκινίνες οι οποίες ευνοούν, μεταξύ άλλων, την κυτταρική διαίρεση και καθυστερούν το μαρασμό του φυτού. Οι πιο γνωστές είναι η κινετίνη (6-φουρφυουραμινοπουρίνη) και η ζεατίνη·
4. τους επιβραδυντές της ανάπτυξης.

Αποκλείονται από τη διάκριση αυτή:

- α) τα λιπάσματα·
- β) τα βελτιωτικά του εδάφους·
- γ) τα ζιζανιοκτόνα, εκλεκτικά ή μη (διακρίσεις 3808 93 11 έως 3808 93 27)·
- δ) τα ανασχετικά της βλάστησης (διάκριση 3808 93 30).

3808 94 10
έως
3808 94 90

Απολυμαντικά

Βλέπε τις επεξηγηματικές σημειώσεις του ΕΣ, κλάση 3808, τίτλος VI, μετά τους τρεις αστερίσκους, οι τρεις πρώτες παράγραφοι.

3809

Προϊόντα για το κολλάρισμα ή το τελείωμα, επιταχυντές βαφής ή προσκόλλησης χρωστικών υλών και άλλα προϊόντα και παρασκευάσματα (π.χ. είδη για κολλάρισμα παρασκευασμένα και παρασκευάσματα σταθεροποιητικά της βαφής), των τύπων που χρησιμοποιούνται στην κλωστοϋφαντουργία, στη βιομηχανία του χαρτιού, στη βιομηχανία του δέρματος ή σε παρόμοιες βιομηχανίες, που δεν κατονομάζονται ούτε περιλαμβάνονται αλλού

3809 10 10
έως
3809 10 90

Με βάση αμυλώδεις ύλες

Εκτός από τα προϊόντα και παρασκευάσματα με βάση αμυλώδεις ύλες τα οποία περιγράφονται στις επεξηγηματικές σημειώσεις του ΕΣ, κλάση 3809, παράγραφος 3, τίτλοι Α αριθμοί 1 και 11 και Β αριθμοί 1 και 2, στις παρούσες διακρίσεις κατατάσσονται και τα προϊόντα που αποτελούνται από μείγματα αμύλου με βόρακα ή με καρβοξυμεθυλοκυτταρίνη (άμυλο για το κολλάρισμα υποκαμίσων), καθώς επίσης και τα προϊόντα που αποτελούνται από μείγματα διαλυτού αμύλου και καολίνη και τα οποία προορίζονται να χρησιμοποιηθούν στη χαρτοποιία.

3809 91 00
έως
3809 93 00

Άλλα

Στις διακρίσεις αυτές υπάγονται τα προϊόντα και παρασκευάσματα που περιγράφονται στις επεξηγηματικές σημειώσεις του ΕΣ, κλάση 3809, παράγραφος 3, τίτλοι Α, Β και Γ μόνον εάν οι αμυλώδεις ουσίες δεν συνιστούν τη βάση αυτών των προϊόντων και παρασκευασμάτων. Μεταξύ των προϊόντων αυτών, ιδιαίτερη αναφορά μπορεί να γίνει για τα εξής:

1. μια σειρά ειδών κολλαρίσματος που ονομάζονται «διαρκή» και χρησιμοποιούνται στην υφαντουργική βιομηχανία ώστε τα υφάσματα να μην τσαλακώνουν και να μην μαζεύουν. Από τα είδη αυτά μπορούμε να αναφέρουμε την ουριοφορμαλδεΐδη, τη μελαμινοφορμαλδεΐδη και τη γλυοξαλδιουριοφορμαλδεΐδη, προσυμπυκνωμένες, και εφόσον δεν παρουσιάζουν τα χαρακτηριστικά των ενώσεων καθορισμένης χημικής σύστασης (κεφάλαιο 29). Ωστόσο, τα υδατικά διαλύματα των προϊόντων καθορισμένης χημικής σύστασης (π.χ. η διμεθυλουρία, η τριμεθυλομελαμίνη) πρέπει να κατατάσσονται στις παρούσες διακρίσεις, εφόσον προστίθεται άρωμα για να καλύψει την οσμή της φορμόλης που προέρχεται από τη μερική αποσύνθεση του προϊόντος·
2. τα είδη κολλαρίσματος τα οποία δίνουν στα υφάσματα, πέρα από μια αποτελεσματική αδιαβροχοποίηση, και μια σημαντική αντίσταση στα έλαια και στη βρωμιά, χωρίς να επηρεάζουν τη διαπερατότητά τους από τον αέρα·
3. τα αντιστατικά είδη κολλαρίσματος, τα οποία είναι παρασκευάσματα ικανά να αποτρέπουν τη συσσώρευση στατικού ηλεκτρισμού πάνω στις υφαντικές ίνες ή στα υφάσματα. Πρόκειται γενικά για παρασκευάσματα που αποτελούνται από προσυμπυκνωμένους, υδατοδιαλυτούς πολυηλεκτρολύτες, ικανούς να σχηματίζουν σε μέτρια θερμοκρασία, πλέγματα από πολυσυμπυκνωμένα επαρκώς αδιάλυτα ώστε να μπορούν να αντέξουν σε επανειλημμένα πλυσίματα και σε στεγνά καθαρίσματα. Στην κατηγορία αυτή υπάγονται τα προϊόντα που αποτελούνται από ένα γραμμικό, υδατοδιαλυτό, βασικό πολυαμίδιο, το οποίο παρασκευάζεται με βάση δικαρβοξυλικό οξύ (αδιπικό, ηλεκτρικό, τεραφθαλικό κ.λπ.) με προσθήκη πολυαμιμών που περιέχουν μία ή περισσότερες δευτερεύουσες αμινικές ομάδες (διαιδυλενοτριαμίνη, τριαιδυλενοτετραμίνη κ.λπ.) και από ένα προϊόν αλκυλίωσης (ικανό να σχηματίζει πλέγμα και κατά συνέπεια να αδιαλυτοποιεί το πολυαμίδιο με κατάλληλη θερμική επεξεργασία), αποτελούμενο π.χ. από ειδικά διαλογονίδια (διωξείδια της πολυαιθυλενογλυκόλης μικρού σχετικά μοριακού βάρους, επιχλωρυδρίνη κ.λπ.)·
4. τα πυρίμαχα είδη κολλαρίσματος, τα οποία μειώνουν το εύλεκτο των υφαντικών υλών ή του δέρματος κυρίως. Τα προϊόντα αυτά είναι συνήθως παρασκευάσματα με βάση αμμωνιακά άλατα, βορικό οξύ, χλωροπαραφίνες, οξείδιο του αντιμονίου, οξείδιο του ψευδαργύρου, άλλα μεταλλικά οξείδια και ορισμένες οργανικές αζωτούχες ή/και φωσφορούχες ενώσεις.

- 3811** **Αντικροτικά παρασκευάσματα, ανασχετικά της οξειδωσης, προσθετικά εξουδετέρωσης καταλοίπων, βελτιωτικά του ιξώδους των λιπαντικών λαδιών, προσθετικά κατά της διάβρωσης και άλλα παρασκευασμένα προσθετικά, για ορυκτά λάδια (στα οποία περιλαμβάνεται και η βενζίνη) ή για άλλα υγρά που χρησιμοποιούνται για τους ίδιους σκοπούς με τα ορυκτά λάδια**
- 3811 11 10** **Με βάση τον τετρααιθυλιούχο μόλυβδο**
- Στη διάκριση αυτή υπάγονται τα παρασκευάσματα στα οποία ο τετρααιθυλιούχος μόλυβδος (μολυβδοτετρααιθύλιο) είναι το μόνο αντικροτικό συστατικό.
- 3811 11 90** **Άλλα**
- Στη διάκριση αυτή υπάγονται τα παρασκευάσματα στα οποία ο τετραμεθυλιούχος μόλυβδος, ο αιθυλομεθυλιούχος μόλυβδος ή μείγμα τετρααιθυλιούχου και τετραμεθυλιούχου μολύβδου είναι το μόνο ή το κύριο αντικροτικό συστατικό.
- 3815** **Υποκινητές αντίδρασης, επιταχυντές αντίδρασης και καταλυτικά παρασκευάσματα, που δεν κατονομάζονται ούτε περιλαμβάνονται αλλού**
- 3815 11 00** **Καταλύτες σε υπόθεμα**
έως
3815 19 90
- Οι καταλύτες σε υπόθεμα είναι καταλύτες συνήθους τύπου οι οποίοι έχουν αποθεθεί πάνω σε υπόθεμα, συνήθως με εμποτισμό, συγκαθίζηση ή ανάμειξη. Αποτελούνται συνήθως είτε από μία ή περισσότερες δραστικές ουσίες που αποτίθενται πάνω σε υπόθεμα, είτε από μείγματα με βάση δραστικές ουσίες. Πρόκειται ως επί το πλείστον για ορισμένα μέταλλα σε κατάσταση εξαιρετικά λεπτής σκόνης ή για οξειδία και άλλες ενώσεις. Τα μέταλλα που χρησιμοποιούνται περισσότερο είναι τα μέταλλα της ομάδας VIII [και κυρίως το κοβάλτιο, το νικέλιο, το παλλάδιο και ο λευκόχρυσος (πλατίνα)], το μολυβδένιο, το χρώμιο, ο χαλκός και ο ψευδάργυρος. Το υπόθεμα αποτελείται συνήθως από αλουμίνα, σιλικάζελ, γη διατόμων, ενεργοποιημένη ή μη, κεραμικές ύλες κ.λπ.
- Τα παρασκευάσματα αυτά χρησιμοποιούνται σε πολυάριθμες βιομηχανικές μεθόδους για την παραγωγή οργανικών και ανόργανων ενώσεων, καθώς επίσης και στη διύλιση του πετρελαίου (π.χ.: σύνθεση της αμμωνίας, υδρογόνωση των λιπαρών ουσιών, υδρογόνωση των ολεφινών).
- Εξάλλου, στην παρούσα κατηγορία καταλυτών ανήκουν:
- ορισμένα παρασκευάσματα με βάση ενώσεις μετάλλων μετάπτωσης, κύρια λειτουργία των οποίων είναι να διευκολύνουν την οξείδωση και κατά συνέπεια την εξαφάνιση, με μορφή διοξειδίου του άνθρακα και κατά τη διάρκεια της καύσης, των υπολειμμάτων άνθρακα (π.χ. μέσα στους λέβητες και στους καυστήρες)
 - οι λεγόμενοι «καταλύτες μετάκαυσης» οι οποίοι εισάγονται στα συστήματα εξάτμισης των αυτοκινήτων με στόχο τη μείωση της ρυπαντικής δράσης των καυσαερίων μέσω της οξείδωσης του μονοξειδίου του άνθρακα και της μετατροπής του σε διοξείδιο καθώς επίσης και μέσω του μετασχηματισμού άλλων τοξικών προϊόντων (π.χ. ετεροκυκλικών) προερχόμενων από την καύση της βενζίνης.
- 3815 90 10** **Άλλα**
και
3815 90 90
- Στις διακρίσεις αυτές υπάγονται τα μείγματα με βάση ενώσεις, η φύση και οι αναλογίες των οποίων ποικίλλουν ανάλογα με την προς κατάλυση χημική αντίδραση. Τα μείγματα αυτά χρησιμοποιούνται γενικά για την παρασκευή πλαστικών υλών, με τις συνήθεις ονομασίες: εκκινητές αντίδρασης, μεταβιβατικοί παράγοντες, μέσα τερματισμού αντίδρασης και παράγοντες ανάπτυξης δομής πλέγματος.
- Από τα προϊόντα αυτά πρέπει να αναφερθούν:
- οι καταλύτες ελεύθερων ριζών
- Πρόκειται για παρασκευάσματα με βάση οργανικές ουσίες και τα οποία, κάτω από τις συνθήκες αντίδρασης, αποσυντίθενται αργά, παράγοντας κλάσματα — φορείς ελεύθερων ηλεκτρονίων τα οποία όταν συγκρουστούν με το αρχικό μονομερές ευνοούν τη δημιουργία δεσμού και το σχηματισμό νέων ελεύθερων ριζών ικανών να επαναλάβουν τη διαδικασία αυτή και να επεκτείνουν την αλυσίδα.
- Εδώ υπάγονται:
- διάφορα παρασκευάσματα με βάση οργανικά υπεροξειδία R-O-O-R' (οργανικά διαλύματα υπεροξειδίων, π.χ. υπεροξειδίων ακετυλίου και διβενζουλίου). Κατά τη διάρκεια της αντίδρασης, σχηματίζονται ρίζες RO· και R'O· που δρούν ως ενεργοποιητικά μέσα·
 - παρασκευάσματα με βάση αζωτοενώσεις (π.χ. αζωδισοβουτρονιτρίλιο οι οποίες, κατά τη διάρκεια της αντίδρασης, αποσυντίθενται με αποδέσμευση αζώτου και σχηματισμό ελεύθερων ριζών·
 - οξειδαναγωγικά παρασκευάσματα (π.χ. μείγμα υπεροξειδίου του καλίου και δωδεκυλμερκαπτανής), στα οποία ο σχηματισμός ενεργοποιητικών ριζών οφείλεται σε οξειδαναγωγική αντίδραση·

2. οι ιοντικοί καταλύτες

Πρόκειται γενικά για οργανικά διαλύματα ενώσεων που παράγουν ιόντα ικανά να συνδεθούν με το διπλό δεσμό και να αναπαράγουν δραστικές περιοχές μέσα στο προϊόν που προκύπτει.

Από τους καταλύτες αυτούς μπορούμε να αναφέρουμε:

- α) τους καταλύτες ziegler για την παραγωγή πολυολεφινών (π.χ. μείγμα τετραχλωριούχου τιτανίου και τριεθυλαργιλίου).
- β) τους καταλύτες ziegler-natta (στερεοκαταλύτες, καταλύτες προσανατολισμού), όπως είναι το μείγμα τριχλωριούχου τιτανίου και τριαλκυλαργιλίου για την παρασκευή ισοτακτικού πολυπροπυλενίου και συμπολυμερών μοσχευμάτων από αιθυλένιο-ολεφίνη.
- γ) τους καταλύτες για την παρασκευή πολυουρεθάνων (π.χ. μείγμα τριεθυλενοδιαμίνης και ενώσεων κασσιτέρου).
- δ) τους καταλύτες για την παρασκευή αμινοπλαστών (π.χ. φωσφορικό οξύ μέσα σε οργανικό διαλύτη).

3. οι καταλύτες για τις αντιδράσεις πολυσυμπύκνωσης

Πρόκειται για παρασκευάσματα με βάση διάφορες ενώσεις (όπως μείγμα οξεικού ασβεστίου και τριοξειδίου του αντιμονίου, αλκοολικά άλατα τιτανίου κ.λπ.).

3821 00 00**Μέσα καλλιέργειας παρασκευασμένα για την ανάπτυξη ή τη διατήρηση μικροοργανισμών (συμπεριλαμβανομένων των ιών και παρόμοιων οργανισμών) ή φυτικών, ανθρώπινων ή ζωικών κυττάρων**

Δεν υπάγονται στην παρούσα κλάση τα αυγά, έστω και γονιμοποιημένα, τα οποία δεν έχουν παθογόνα και πιστοποιείται ότι προέρχονται από τροφεία, αλλά δεν έχουν παρασκευασθεί για την καλλιέργεια μικροοργανισμών (κλάσεις 0407 ή 0408).

3823**Λιπαρά οξέα μονοκαρβοξυλικά βιομηχανικά. Ώξινα λάδια από εξευγενισμό (ραφινάρισμα). Λιπαρές βιομηχανικές αλκοόλες****3823 11 00****Στεατικό οξύ**

Ο όρος «στεατικό οξύ» κατά την έννοια της παρούσας διάκρισης, υποδηλώνει τα μείγματα βιομηχανικών λιπαρών οξέων τα οποία σε κανονική θερμοκρασία είναι στερεά και έχουν περιεκτικότητα σε καθαρό στεατικό οξύ ίση ή ανώτερη του 30 % αλλά κατώτερη από το 90 % του βάρους του άνυδρου προϊόντος.

Τα προϊόντα του εν λόγω είδους η περιεκτικότητα των οποίων σε στεατικό οξύ είναι ίση ή μεγαλύτερη του 90 % υπάγονται στη διάκριση 2915 70 00.

3823 12 00**Ελαϊκό οξύ**

Ο όρος «ελαϊκό οξύ» κατά την έννοια της παρούσας διάκρισης, υποδηλώνει τα μείγματα βιομηχανικών λιπαρών οξέων τα οποία σε κανονική θερμοκρασία είναι υγρά και έχουν περιεκτικότητα σε καθαρό ελαϊκό οξύ ίση ή μεγαλύτερη του 70 % αλλά μικρότερη από το 85 % του βάρους του άνυδρου προϊόντος.

Τα προϊόντα η περιεκτικότητα των οποίων σε ελαϊκό οξύ είναι ίση ή μεγαλύτερη του 85 % υπάγονται στη διάκριση 2916 15 00.

3823 13 00**Λιπαρά οξέα ταλλελαίου (ρευστής ρητίνης)**

Βλέπε τις επεξηγηματικές σημειώσεις του ΕΣ κλάση 3823, μέρος Α, δεύτερη παράγραφος, αριθμός 3.

Τα προϊόντα του εν λόγω είδους η κατά βάρος περιεκτικότητα των οποίων σε λιπαρά οξέα είναι μικρότερη του 90 % υπάγονται στην κλάση 3803 00.

3823 70 00**Λιπαρές βιομηχανικές αλκοόλες**

Βλέπε τις επεξηγηματικές σημειώσεις του ΕΣ, κλάση 3823, μέρος Β.

Στη διάκριση αυτή υπάγονται μόνο οι βιομηχανικές λιπαρές αλκοόλες (μείγματα ακυκλικών αλκοολών) στις οποίες καμία από τις αλκοόλες που τις αποτελούν δεν περιέχεται σε ποσοστό ίσο ή ανώτερο του 90 % του βάρους του άνυδρου προϊόντος.

Τα προϊόντα του εν λόγω είδους στα οποία μία από τις λιπαρές αλκοόλες που τα αποτελούν περιέχεται σε ποσοστό ίσο ή ανώτερο του 90 % υπάγονται γενικά στην κλάση 2905.

- 3824** **Συνδεδητικά παρασκευασμένα για καλούπια ή πυρήνες χυτηρίου. Χημικά προϊόντα και παρασκευάσματα των χημικών ή συναφών βιομηχανιών (στα οποία περιλαμβάνονται και εκείνα που αποτελούνται από μείγματα φυσικών προϊόντων), που δεν κατονομάζονται ούτε περιλαμβάνονται αλλού**
- 3824 10 00** **Συνδεδητικά παρασκευασμένα για καλούπια ή πυρήνες χυτηρίου**
Βλέπε τις επεξηγηματικές σημειώσεις του ΕΣ, κλάση 3824, μέρος Α.
- 3824 30 00** **Μεταλλικά καρβίδια μη συσσωματωμένα, αναμειγμένα μεταξύ τους ή με μεταλλικά συνδεδητικά**
Στην παρούσα διάκριση υπάγονται σκόνες έτοιμες να μετατραπούν με πυροσυσσωμάτωση σε σκληρά μέταλλα. Οι σκόνες αυτές αποτελούνται από μείγματα μεταλλικών καρβιδίων (καρβίδια του βολφραμίου, τιτανίου, τανταλίου, νιοβίου), και περιέχουν συχνά μικρές ποσότητες παραφίνης (περίπου 0,5 % κατά βάρος). Στην παρούσα διάκριση κατατάσσεται επίσης και το απλό μείγμα ενός από τα παραπάνω καρβίδια με το μέταλλο που χρησιμεύει ως συνδεδητικό (κοβάλτιο ή νικέλιο), ενώ τα μεμονωμένα καρβίδια υπάγονται στην κλάση 2849.
- 3824 40 00** **Προσθετικά παρασκευασμένα για τσιμέντα, κονιάματα ή σκυροδέματα**
Βλέπε τις επεξηγηματικές σημειώσεις του ΕΣ, κλάση 3824, μέρος Β, παράγραφος 6, αριθμός 3.
- 3824 50 10** **Σκυρόδεμα έτοιμο για χρησιμοποίηση**
Εδώ ανήκει το σκυρόδεμα το οποίο είναι ήδη αναμειγμένο με νερό και το οποίο μεταφέρεται συνήθως σε μπετονιέρες.
- 3824 50 90** **Άλλα**
Η διάκριση αυτή περιλαμβάνει:
1. το σκυρόδεμα το οποίο δεν έχει ακόμη αναμειχθεί με νερό·
2. τα κονιάματα.
- 3824 60 11** **Σορβιτόλη άλλη από εκείνη της διάκρισης 2905 44**
έως
3824 60 99
Στις διακρίσεις αυτές κατατάσσονται κυρίως οι ποικιλίες σορβιτόλης (D-γλυκιτόλη) που ονομάζονται μη κρυσταλλώσιμες («NC») και οι οποίες λαμβάνονται γενικά από σιρόπι γλυκόζης που περιέχει ορισμένη ποσότητα άλλων ολιγοσακχαριτών με υδρογόνωση σε υψηλή πίεση. Η κατά βάρος περιεκτικότητά τους σε σορβιτόλη (D-γλυκιτόλη) κυμαίνεται μεταξύ 60 % και 80 % σε ξηρό προϊόν, ενώ τα υπόλοιπα συστατικά είναι κυρίως άλλες πολυαλκοόλες και ολιγοσακχαρίτες, εν μέρει υδρογονωμένοι. Για το λόγο αυτό, η τάση κρυστάλλωσης της σορβιτόλης (D-γλυκιτόλης) εμφανίζεται αισθητά μειωμένη [από αυτό προκύπτει και η χρησιμοποιούμενη ονομασία: «μη κρυσταλλώσιμη σορβιτόλη (D-γλυκιτόλη)»].
Εξάλλου, η σορβιτόλη που ικανοποιεί τις διατάξεις της σημείωσης 1 του κεφαλαίου 29, κατατάσσεται στις διακρίσεις 2905 44 11 έως 2905 44 99.
- 3824 71 00** **Μείγματα που περιέχουν αλογονωμένα παράγωγα μεθανίου, αιθανίου ή προπανίου**
έως
3824 79 00
Βλέπε τις επεξηγηματικές σημειώσεις του ΕΣ για τις διακρίσεις 3824 71 έως 3824 79.
- 3824 90 10** **Σουλφονικά άλατα πετρελαίου, με εξαίρεση τα σουλφονικά άλατα πετρελαίου μετάλλων αλκαλίων, αμμωνίου ή αιθανολαμινών. Σουλφονικά οξέα λαδιών ασφαλτούχων ορυκτών, θειοφαινικά και τα άλατα αυτών**
Στη διάκριση αυτή υπάγονται κυρίως:
1. τα σουλφονικά άλατα πετρελαίου του ασβεστίου ή του βαρίου τα οποία συνήθως περιέχουν 55 έως 70 % κατά βάρος ορυκτέλαιο. Τα προϊόντα αυτά χρησιμοποιούνται ευρέως για την παρασκευή προσθετικών για ορυκτέλαια·
2. τα θειοφαινικά, σουλφονικά οξέα ελαίων των ασφαλτούχων ορυκτών, τα οποία λαμβάνονται με ξηρή απόσταξη ορισμένων ασφαλτούχων σχιστολιθών, ακολουθούμενη από επεξεργασία με θειικό οξύ· τα εν λόγω προϊόντα προορίζονται για φαρμακευτικές χρήσεις, ενώ η συνολική περιεκτικότητά τους σε θείο υπερβαίνει γενικά το 9 % κατά βάρος· εδώ υπάγονται επίσης και τα άλατα των παραπάνω σουλφονικών οξέων, ιδίως αυτά του ασβεστίου.

3824 90 15**Ιοντοαλλάκτες**

Εκτός από τα προϊόντα που περιγράφονται στις επεξηγηματικές σημειώσεις του ΕΣ, κλάση 3824, μέρος Β, παράγραφος 6, αριθμός 14.

Η παρούσα διάκριση περιλαμβάνει και τους ιοντοαλλάκτες με βάση σουλφονωμένους άνθρακες και ορισμένους τύπους αργίλων, με την προϋπόθεση ότι τα υλικά αυτά υποβάλλονται σε ειδικές κατεργασίες που τα καθιστούν κατάλληλα να χρησιμοποιηθούν ως ιοντοαλλάκτες (κυρίως κατιόντων): από τα εν λόγω προϊόντα πρέπει να αναφερθεί ιδιαίτερα ο γλαυκονίτης που παρουσιάζεται με μορφή πηγματος αργιλοπυριτικών αλάτων, προερχόμενων από φυσική αμμώδη αργιλίασβεστο (μάργα) θαλάσσιας προέλευσης. Ο γλαυκονίτης χρησιμοποιείται κυρίως για την αποσκλήρυνση του νερού. Για τον ίδιο σκοπό χρησιμοποιούνται επίσης ο μοντοριλονίτης και ο καολινίτης.

Υπάρχουν επίσης στην παρούσα διάκριση οι συνθετικοί ιοντοαλλάκτες, όπως οι τεχνητοί ζεόλιθοι, καθώς και οι ιοντοαλλάκτες με βάση αλουμίνα ή πηγμα διοξειδίου του πυριτίου (σιλικαζέλ).

Δεν υπάγονται στην παρούσα διάκριση:

- α) το καθαρό πηγμα του διοξειδίου του πυριτίου (διάκριση 2811 22 00).
- β) το καθαρό αργίλιο, έστω και ενεργοποιημένο (διακρίσεις 2818 20 00 ή 2818 30 00).
- γ) τεχνητοί ζεόλιθοι που δεν περιέχουν συνθετικές ουσίες (διάκριση 2842 10 00), σύμφωνα με τις επεξηγηματικές σημειώσεις του ΕΣ, κλάση 3824, μέρος Β, αριθμός 14.
- δ) η ενεργοποιημένη άργιλος (διάκριση 3802 90 00).

3824 90 20**Απορροφητικές συνθέσεις για την τελείωση του κενού στους ηλεκτρικούς σωλήνες ή τις ηλεκτρικές λυχνίες**

Στη διάκριση αυτή υπάγονται οι δεσμευτές (getters) οι οποίοι διακρίνονται σε δεσμευτές τύπου flash και σε δεσμευτές τύπου bulk.

Οι πρώτοι εξαχνώνονται μέσα στη λυχνία κατά την κατασκευή της και περιλαμβάνουν τα προϊόντα που αποτελούνται από βάριο αφενός, και από αργίλιο, μαγνήσιο, ταντάλιο ή θόριο κ.λπ. αφετέρου, που παρουσιάζονται με μορφή σύρματος ή παστίλιας· μπορούμε να αναφέρουμε επίσης τις συνθέσεις που αποτελούνται από μείγμα ανθρακικού βαρίου και ανθρακικού στρόντιου πάνω σε σύρμα τανταλίου, καθώς και το βηρυλλικό βάριο πάνω σε σύρμα τανταλίου.

Οι δεύτεροι θερμαίνονται απλώς αλλά δεν εξαχνώνονται, ενώ έχουν απορροφητική δράση μόνο μέσω επαφής. Γενικά, αποτελούνται από καθαρά μέταλλα (ταντάλιο, βολφράμιο, ζirkόνιο, νιόβιο, θόριο) και παρουσιάζονται ως σύρματα, μικρές πλάκες κ.λπ., με συνέπεια να μην μπορούν, στην περίπτωση αυτή, να καταταγούν στην παρούσα κλάση.

3824 90 30**Ναφθενικά οξέα, τα αδιάλυτα στο νερό άλατά τους και οι εστέρες τους**

Τα ναφθενικά οξέα είναι μείγματα μονοκαρβοξυλικών αλκυκλικών οξέων, τα οποία διαχωρίζονται κατά τη διύλιση πετρελαίου ορισμένης προέλευσης (κυρίως από την πρώην Σοβιετική Ένωση και τη Ρουμανία).

Η παρούσα διάκριση περιλαμβάνει επίσης και τα αδιάλυτα στο νερό άλατα των ναφθενικών οξέων (π.χ. τα άλατα του αργιλίου, του βαρίου, του μολύβδου, του χρωμίου, του ασβεστίου, του μαγναίου, του κοβαλτίου, του ψευδαργύρου), καθώς και τους εστέρες των οξέων αυτών.

3824 90 35**Παρασκευάσματα κατά της σκουριάς, που περιέχουν αμίνες ως ενεργά στοιχεία**

Η διάκριση αυτή περιλαμβάνει τα προϊόντα που χρησιμοποιούνται ως αντισκωριακά παρασκευάσματα και τα οποία περιέχουν ως ενεργά στοιχεία αμίνες ή παράγωγα αμινών, π.χ.:

1. τα παρασκευάσματα με βάση αμίνες ή αμινοαλκοόλες (συνήθως τριαιθανολαμίνη) και νιτρόδη άλατα των αλκαλίων με ή χωρίς διαβρέκτη.
2. τα διαλύματα λιπαρών ή ρητινικών αμινών και των παραγώγων τους σε οργανικό διαλύτη (π.χ. φωσφορικά άλατα και λιπαρές διαμίνες, άλατα λιπαρών οξέων και λιπαρών αμινών).

Ωστόσο, τα παρασκευάσματα που αναμειγνύονται στα ορυκτέλαια ως προσθετικά, όπως π.χ. τα αντιδιαβρωτικά για πετρέλαια εξωτερικής καύσης υπάγονται στην κλάση 3811.

3824 90 45**Αποκολλητικά παρασκευάσματα και παρόμοια**

Η διάκριση αυτή περιλαμβάνει τα προϊόντα τα οποία αναφέρονται στις επεξηγηματικές σημειώσεις του ΕΣ, κλάση 3824, στοιχείο Β, έκτη παράγραφος, αριθμός 15, καθώς και τα προϊόντα τα οποία διαλύουν τις ασβεστολιθικές αποθέσεις.

3824 90 50**Παρασκευάσματα για τη γαλβανοπλαστική**

Εδώ υπάγονται π.χ.: ειδικά παρασκευάσματα για λουτρά επιμετάλλωσης και λουτρά στιλβωσης, καθώς και προϊόντα που χρησιμοποιούνται για χάραξη με γαλβάνωση.

3824 90 55**Μείγματα μονο-, δι- και τριεστέρων λιπαρών οξέων της γλυκερίνης (γαλακτωματοποιητές λιπαρών σωμάτων)**

Βλέπε τις επεξηγηματικές σημειώσεις του ΕΣ, κλάση 3824, στοιχείο Β, έκτη παράγραφος, αριθμός 11.

3824 90 65**Βοηθητικά προϊόντα του είδους εκείνων που χρησιμοποιούνται στα χυτήρια (άλλα από εκείνα που αναφέρονται στη διάκριση 3824 10 00)**

Εκτός από τα προϊόντα που αναφέρονται στις επεξηγηματικές σημειώσεις του ΕΣ, κλάση 3824, στοιχείο Β, έκτη παράγραφος, αριθμοί 6 και 43, η διάκριση αυτή περιλαμβάνει επίσης:

1. παρασκευάσματα για την επικάλυψη κιβωτίων πυρήνων και πλακών για μοντέλα χυτηρίων, με βάση το ανθρακικό ασβέστιο, κεριά και μία χρωστική ουσία·
2. παρασκευάσματα με βάση τη δεξτρίνη και το ανθρακικό νάτριο, για χρήση, μετά τη γαλακτωματοποίηση, στην επικάλυψη καλουπιών της χαλυβουργίας·
3. άμμο επικαλυμμένη με λεπτή στρώση από συνθετική ρητίνη, για την κατασκευή πυρήνων χυτηρίων·
4. προϊόντα για την απαερίωση του χάλυβα·
5. διαχωριστικές ουσίες για χύτευση (άλλες από εκείνες που αναφέρονται στην κλάση 3403).

3824 90 70**Παρασκευάσματα άφλεκτα, αδιάβροχα και άλλα, που χρησιμοποιούνται για την προστασία των κατασκευών**

Η διάκριση αυτή περιλαμβάνει:

1. προϊόντα πυροπροστασίας (π.χ. με βάση αμμωνιακές ενώσεις) τα οποία θερμαινόμενα διογκώνονται και, κατά συνέπεια, δημιουργούν μονωτικό στρώμα γύρω από τα μέρη του κτιρίου·
2. προϊόντα (γενικά με βάση πυριτικά άλατα) εμποτισμού των προσώπων για προστασία από την υγρασία·
3. προϊόντα που προστίθενται στο σκυρόδεμα κατά της διεύθυνσης υπόγειων υδάτων.

ΤΜΗΜΑ VII

ΠΛΑΣΤΙΚΕΣ ΥΛΕΣ ΚΑΙ ΤΕΧΝΟΥΡΓΗΜΑΤΑ ΑΠΟ ΑΥΤΕΣ ΤΙΣ ΥΛΕΣ. ΚΑΟΥΤΣΟΥΚ ΚΑΙ ΤΕΧΝΟΥΡΓΗΜΑΤΑ ΑΠΟ ΚΑΟΥΤΣΟΥΚ

ΚΕΦΑΛΑΙΟ 39

ΠΛΑΣΤΙΚΕΣ ΥΛΕΣ ΚΑΙ ΤΕΧΝΟΥΡΓΗΜΑΤΑ ΑΠΟ ΑΥΤΕΣ ΤΙΣ ΥΛΕΣ

Σημείωση 6

Ο όρος «διαλύματα» που χρησιμοποιείται στη σημείωση αυτή και στη σημείωση 4 του κεφαλαίου 32 δεν εφαρμόζεται στα κολλοειδή διαλύματα

I. ΑΡΧΙΚΕΣ ΜΟΡΦΕΣ

Για την ερμηνεία του όρου «αρχικές μορφές» βλέπε τη σημείωση 6 του παρόντος κεφαλαίου και τις επεξηγηματικές σημειώσεις του ΕΣ, κεφάλαιο 39, γενικές παρατηρήσεις, μέρος «αρχικές μορφές»

3901

Πολυμερή του αιθυλενίου, σε αρχικές μορφές

3901 10 10
και
3901 10 90

Πολυαιθυλένιο πυκνότητας κατώτερης του 0,94

Στις διακρίσεις αυτές υπάγονται μόνο τα ομοπολυμερή του αιθυλενίου, δηλαδή τα πολυμερή στα οποία η κατά βάρος περιεκτικότητα του πολυμερούς σε αιθυλένιο ανέρχεται τουλάχιστον σε 95 %.

Η πυκνότητα του πολυαιθυλενίου πρέπει να καθορίζεται με χρήση πολυμερούς χωρίς πρόσθετη ουσία.

Το υγρό πολυαιθυλένιο δεν υπάγεται στις διακρίσεις αυτές παρά μόνο εφόσον πληροί τους όρους της σημείωσης 3 α) του παρόντος κεφαλαίου. Στην αντίθετη περίπτωση κατατάσσεται στις διακρίσεις 2710 11 11 έως 2710 19 99.

Οι κηροί πολυαιθυλενίου κατατάσσονται στην κλάση 3404.

3901 20 10
και
3901 20 90

Πολυαιθυλένιο πυκνότητας ίσης ή ανώτερης του 0,94

Βλέπε τις επεξηγηματικές σημειώσεις των διακρίσεων 3901 10 10 και 3901 10 90.

3901 90 30
και
3901 90 90

Άλλα

Κατ' εφαρμογή της σημείωσης 4 και της σημείωσης διακρίσεων 1 του παρόντος κεφαλαίου, οι παρούσες διακρίσεις καλύπτουν:

1. τα συμπολυμερή αιθυλενίου και άλλων μονομερών, εκτός από το οξικό βινύλιο (π.χ. τα συμπολυμερή αιθυλενίου και προπυλενίου), καθώς επίσης και τα μείγματα πολυμερών ανάλογης σύστασης, στα οποία το αιθυλένιο είναι το συμμονομερές (μεικτομονομερές) που επικρατεί·
2. το χημικώς μετασχηματισμένο πολυαιθυλένιο, υπό τους όρους της σημείωσης 5 του παρόντος κεφαλαίου (π.χ. το χλωριωμένο πολυαιθυλένιο και το χλωροσουλφονωμένο πολυαιθυλένιο).

3902

Πολυμερή του προπυλενίου ή άλλων ολεφινών, σε αρχικές μορφές

3902 10 00

Πολυπροπυλένιο

Οι επεξηγηματικές σημειώσεις της διάκρισης 3901 10 10 και 3901 10 90, παράγραφος 1, εφαρμόζονται αναλογικά.

Η διάκριση αυτή δεν καλύπτει το υγρό πολυπροπυλένιο το οποίο δεν ανταποκρίνεται στις διατάξεις της σημείωσης 3 α) του παρόντος κεφαλαίου (π.χ. το τρι- και το τετραπροπυλένιο) (διακρίσεις 2710 11 11 έως 2710 19 99).

3902 20 00

Πολυϊσοβουτυλένιο

Η παρούσα διάκριση περιλαμβάνει το προϊόν για το οποίο γίνεται λόγος στις επεξηγηματικές σημειώσεις του ΕΣ, κλάση 3902, τρίτη και τέταρτη παράγραφος.

Η διάκριση αυτή δεν καλύπτει το υγρό πολυϊσοβουτυλένιο το οποίο δεν ανταποκρίνεται στις διατάξεις της σημείωσης 3 α) του παρόντος κεφαλαίου (π.χ. το τρισβουτυλένιο) (διακρίσεις 2710 11 11 έως 2710 19 99).

3902 30 00**Συμπολυμερή του προπυλενίου**

Η διάκριση αυτή περιλαμβάνει, μεταξύ άλλων, ένα συμπολυμερές ή ένα μείγμα που αποτελείται κατά βάρος από 45 % αιθυλένιο, 55 % προπυλένιο και 20 % ισοβουτυλένιο, εφόσον το προπυλένιο και το ισοβουτυλένιο, τα πολυμερή των οποίων υπάγονται στην κλάση 3902, αποτελούν το 35 % του συμπολυμερούς και δεδομένου ότι τα δύο αυτά προϊόντα μαζί επικρατούν ποσοτικά του αιθυλενίου· πρέπει επιπλέον το προπυλένιο, τα συμπολυμερή του οποίου κατονομάζονται εδώ ρητά, να υπερισχύει σε σχέση με το ισοβουτυλένιο (εφαρμογή της σημείωσης 4 και της σημείωσης διακρίσεων 1 του παρόντος κεφαλαίου).

Αν, στο παραπάνω παράδειγμα, αντιστραφούν τα ποσοστά προπυλενίου και ισοβουτυλενίου, το συμπολυμερές δεν υπάγεται πλέον στην παρούσα διάκριση αλλά στη διάκριση 3902 90 10 έως 3902 90 90.

3902 90 10

έως

3902 90 90**Άλλα**

Αυτές οι διακρίσεις περιλαμβάνουν, μεταξύ άλλων, τα προϊόντα γνωστά στο εμπόριο σαν πολυ (άλφα-ολεφίνες), τα οποία λαμβάνονται γενικώς με ασθενή πολυμερισμό του 1-δεκενίου, ακόλουθη υδρογόνωση του σχηματιζόμενου προϊόντος και διαχωρισμό με απόσταξη των κλασμάτων που είναι πλούσια με υδρογονάνθρακες C₂₀, C₃₀, C₄₀ και C₅₀. Τα κλάσματα αυτά αναμειγνύομενα σχηματίζουν τους διάφορους εμπορικούς τύπους των πολυ(άλφα-ολεφινών).

Αυτά είναι υγρά τα οποία δεν συναντούν απαραίτητως το κριτήριο που προσδιορίζεται στη σημείωση 3 γ) αυτού του κεφαλαίου, αλλά ανταποκρίνονται στις διατάξεις της σημείωσης 3 α) του ίδιου κεφαλαίου, και χρησιμοποιούνται σαν υποκατάστατα για τα ορυκτέλαια, στην παρασκευή των συνθετικών και ημισυνθετικών λιπαντικών ελαίων, προσδίδοντας σ'αυτά τα προϊόντα υψηλότερο δείκτη ιξώδους, χαμηλότερο σημείο ροής, πολύ μεγαλύτερη θερμική σταθερότητα, υψηλότερο σημείο ανάφλεξης και μικρότερη πτητικότητα.

3903**Πολυμερή του στυρολίου, σε αρχικές μορφές**

Δεν υπάγονται στην παρούσα κλάση οι πολυεστέρες που περιέχουν στυρόλιο (κλάση 3907).

3903 11 00

και

3903 19 00**Πολυστυρόλιο**

Οι επεξηγηματικές σημειώσεις των διακρίσεων 3901 10 10 και 3901 10 90, παράγραφος 1, εφαρμόζονται αναλογικά.

3904**Πολυμερή του χλωριούχου βινυλίου ή άλλων αλογονωμένων ολεφινών, σε αρχικές μορφές**

Ένα πολυμερές του βινυλίου είναι πολυμερές το μονομερές του οποίου έχει τον τύπο

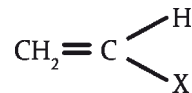

εφόσον ο δεσμός C-X δεν είναι δεσμός άνθρακα-άνθρακα, ούτε άνθρακα-υδρογόνου.

3904 10 00**Πολυ(χλωρίδιο του βινυλίου), μη αναμειγμένο με άλλες ουσίες**

Οι επεξηγηματικές σημειώσεις των διακρίσεων 3901 10 10 και 3901 10 90, παράγραφος 1, εφαρμόζονται αναλογικά.

3904 21 00

και

3904 22 00**Άλλο πολυ(χλωρίδιο του βινυλίου)**

Οι επεξηγηματικές σημειώσεις των διακρίσεων 3901 10 10 και 3901 10 90, παράγραφος 1, εφαρμόζονται αναλογικά.

3904 30 00**Συμπολυμερή του χλωριούχου βινυλίου και του οξικού βινυλίου**

Οι διακρίσεις αυτές καλύπτουν μόνο:

1. τα συμπολυμερή χλωριούχου βινυλίου και οξικού βινυλίου στα οποία το χλωριούχο βινύλιο είναι το συμμονομερές (μεικτομονομερές) που υπερισχύει
2. τα μείγματα πολυ(χλωριούχου βινυλίου) και πολυ(οξικού βινυλίου) στα οποία υπερισχύει το μονομερές του χλωριούχου βινυλίου.

3904 40 00**Άλλα συμπολυμερή του χλωριούχου βινυλίου**

Η διάκριση αυτή περιλαμβάνει, μεταξύ άλλων, τα συμπολυμερή χλωριούχου βινυλίου και αιθυλενίου στα οποία το χλωριούχο βινύλιο είναι το συμμονομερές που επικρατεί.

- 3904 61 00** **Πολυτετραφθοροαιθυλένιο**
Οι επεξηγηματικές σημειώσεις των διακρίσεων 3901 10 10 και 3901 10 90, παράγραφος 1, εφαρμόζονται αναλογικά.
- 3904 69 80** **Άλλα**
Η διάκριση αυτή περιλαμβάνει κυρίως το πολυ(χλωροτριφθοροαιθυλένιο) και το πολυ(φθοριούχο βινυλιδένιο).
- 3906** **Πολυμερή ακρυλικά, σε αρχικές μορφές**
- 3906 10 00** **Πολυ(μεθακρυλικό μεθύλιο)**
Οι επεξηγηματικές σημειώσεις των διακρίσεων 3901 10 10 και 3901 10 90, παράγραφος 1, εφαρμόζονται αναλογικά.
- 3906 90 90** **Άλλα**
Η διάκριση αυτή περιλαμβάνει κυρίως το πολυ(ακρυλονιτρίλιο).
Εξαιρούνται από την παρούσα διάκριση:
α) τα ακτυλικά πολυμερή που αποτελούν ιοντεναλλάκτες (κλάση 3914 00 00).
β) τα συμπολυμερή του ακρυλονιτρίλιου τα οποία ανταποκρίνονται στις διατάξεις της σημείωσης 4 του κεφαλαίου 40 (κεφάλαιο 40).
- 3907** **Πολυακετάλες, άλλοι πολυαιθέρεις και ρητίνες-εποξειδία, σε αρχικές μορφές. Πολυανθρακικά άλατα, ρητίνες-αλκύδια, πολυεστέρες αλλυλικοί και άλλοι πολυεστέρες, σε αρχικές μορφές**
Όσον αφορά την ερμηνεία του προθέματος «πολύ» κατά την έννοια της παρούσας κλάσης, βλέπε σημείωση διάκρισης 1, στοιχείο α), αριθμός 1, του παρόντος κεφαλαίου.
- 3907 20 11** **Άλλοι πολυαιθέρεις**
έως
3907 20 99
Υπάγονται επίσης στις διακρίσεις αυτές οι τροποποιημένοι πολυαιθέρεις (εκτός από τις πολυακετάλες) (βλέπε τις επεξηγηματικές σημειώσεις του ΕΣ, στην κλάση 3907, αριθμός 2).
- 3907 40 00** **Πολυανθρακικά άλατα**
Υπάγονται επίσης στη διάκριση αυτή τα συμπολυμερή που περιέχουν ένα συνθετικό αποτελούμενο από πολυανθρακικό άλας και δεύτερο συνθετικό αποτελούμενο από πολυ(τερεφθαλικό αιθυλένιο), εφόσον υπερισχύει το πολυανθρακικό άλας (βλέπε τις επεξηγηματικές σημειώσεις διακρίσεων του ΕΣ του παρόντος κεφαλαίου, Β, έκτη παράγραφο).
- 3907 60 20** **Πολυ(τερεφθαλικό αιθυλένιο)**
και
3907 60 80
Οι επεξηγηματικές σημειώσεις των διακρίσεων 3901 10 10 και 3901 10 90, εφαρμόζονται αναλογικά.
Υπάγονται επίσης στις διακρίσεις αυτές τα συμπολυμερή που περιέχουν ως πρώτο συνθετικό ένα πολυανθρακικό άλας και ως δεύτερο συνθετικό πολυ(τερεφθαλικό αιθυλένιο), εφόσον το πολυ(τερεφθαλικό αιθυλένιο) υπερισχύει (βλέπε τις επεξηγηματικές σημειώσεις διακρίσεων του ΕΣ του παρόντος κεφαλαίου, Β, έκτη παράγραφο).
- 3907 60 20** **Με ιξώδες μεγαλύτερο ή ίσο του 78 ml/g**
Το πολυ(τερεφθαλικό αιθυλένιο) με δείκτη ιξώδους μεγαλύτερο ή ίσο του 78 ml/g χρησιμοποιείται γενικά για την κατασκευή φιαλών.
Ο υπολογισμός του δείκτη ιξώδους πραγματοποιείται σύμφωνα με το πρότυπο ISO 1628-5.
- 3908** **Πολυαμίδια σε αρχικές μορφές**
- 3908 10 00** **Πολυαμίδιο-6, -11, -12, -6,6, -6,9, -6,10 ή -6,12**
Οι επεξηγηματικές σημειώσεις των διακρίσεων 3901 10 10 και 3901 10 90, παράγραφος 1, εφαρμόζονται αναλογικά.
- 3909** **Ρητίνες αμινικές, ρητίνες φαινολικές και πολυουρεθάνες, σε αρχικές μορφές**
Για την κατάταξη των συμπολυμερών που αποτελούνται από μονομερή των ρητινών που αναφέρονται στο κείμενο αυτής της κλάσης, καθώς επίσης και για την κατάταξη των μειγμάτων τους, βλέπε σημείωση 4 του παρόντος κεφαλαίου.

- 3911** **Ρητίνες πετρελαίου, ρητίνες κουμαροϊνδενίου, πολυτερπένια, πολυθειούχα, πολυσουλφόνες και άλλα προϊόντα που μνημονεύονται στη σημείωση 3 του κεφαλαίου αυτού, που δεν κατονομάζονται ούτε περιλαμβάνονται αλλού, σε αρχικές μορφές**
- 3911 10 00** **Ρητίνες πετρελαίου, ρητίνες κουμαρόνης, ρητίνες ινδενίου, ρητίνες κουμαροϊνδενίου και πολυτερπένια**
Ο όρος πολυτερπένια, κατά την έννοια της παρούσας διάκρισης, αναφέρεται σε πολυμερή και σε μείγματα πολυμερών στα οποία ένα ή περισσότερα τερπενικά μονομερή αποτελεί τουλάχιστον το 95 % του συνολικού βάρους του πολυμερούς.
- 3911 90 11** **Προϊόντα πολυμερισμού, ανακατάταξης ή συμπύκνωσης, έστω και χημικά τροποποιημένα**
έως
3911 90 19 Στις παρούσες διακρίσεις υπάγονται κυρίως τα προϊόντα που αναφέρονται στις επεξηγηματικές σημειώσεις του ΕΣ, κλάση 3911 παράγραφος 1 αριθμοί 2 έως 5.
- 3912** **Κυτταρίνη και τα χημικά της παράγωγα, που δεν κατονομάζονται ούτε περιλαμβάνονται αλλού, σε αρχικές μορφές**
- 3912 11 00** **Οξικές κυτταρίνες**
και
3912 12 00 Βλέπε τις επεξηγηματικές σημειώσεις του ΕΣ, κλάση 3912 Β παράγραφος 2 αριθμός 1.
- 3912 20 11** **Νιτρικές κυτταρίνες (στις οποίες περιλαμβάνονται και τα κολλόδια)**
έως
3912 20 90 Βλέπε τις επεξηγηματικές σημειώσεις του ΕΣ, κλάση 3912 Β παράγραφος 2 αριθμός 2.
- 3912 20 11** **Κολλόδια και σελλοειδίνη**
Το κολλόδιο είναι διάλυμα νιτροκυτταρίνης με 12 % κατά βάρος άζωτο σε μείγμα αιθέρα και αλκοόλης. Όταν ξεραίνεται, το διάλυμα αυτό αφήνει ένα ελαστικό στρώμα νιτροκυτταρίνης, η ευκαμψία του οποίου μπορεί να αυξηθεί με προσθήκη κικινέλαιου. Είναι επίσης δυνατή η λήψη κολλόδιου με διάλυση νιτροκυτταρίνης σε ακετόνη. Το κολλόδιο χρησιμοποιείται για την παρασκευή φωτογραφικών γαλακτωμάτων, καθώς επίσης και στην ιατρική.
Η σελλοειδίνη λαμβάνεται από κολλόδιο με μερική εξάτμιση των διαλυτών· παρουσιάζεται σε στερεή κατάσταση.
- 3912 20 19** **Άλλες**
Η διάκριση αυτή περιλαμβάνει τις μη πλαστικοποιημένες νιτρικές κυτταρίνες (νιτροκυτταρίνες), εκτός από τα κολλόδια και τη σελλοειδίνη, έστω και αν, για λόγους ασφαλείας, διαβρέχονται – γενικά με αιθυλική ή βουτυλική αλκοόλη – ή αδρανοποιούνται μερικώς (δηλαδή μειώνεται η ευαισθησία τους σε κραδασμούς ή τριβές) με άλλο τρόπο.
- 3912 31 00** **Αιθέρεις κυτταρίνης**
έως
3912 39 85 Βλέπε τις επεξηγηματικές σημειώσεις του ΕΣ, κλάση 3912 Β παράγραφος 2 αριθμός 4.
- 3912 31 00** **Καρβοξυμεθυλοκυτταρίνη και τα άλατά της**
Η καρβοξυμεθυλοκυτταρίνη λαμβάνεται με αντίδραση μονοχλωρικού οξέος και αλκαλοκυτταρίνης. Χρησιμοποιείται κυρίως ως παχυντικό και ως προστατευτικό κολλοειδές.
- 3912 39 85** **Άλλα**
Η διάκριση αυτή περιλαμβάνει π.χ. τη μεθυλοκυτταρίνη, τη αιθυλοκυτταρίνη, τη βενζυλοκυτταρίνη και την υδροξυαιθυλοκυτταρίνη.
- 3912 90 10** **Εστέρες της κυτταρίνης**
Η διάκριση αυτή περιλαμβάνει π.χ. την προπιονική κυτταρίνη και τη βουτυρική κυτταρίνη.
- 3912 90 90** **Άλλα**
Στη διάκριση αυτή υπάγεται η μη κατονομαζόμενη ούτε περιλαμβανόμενη αλλού κυτταρίνη, σε αρχικές μορφές.
Λόγω της μορφής με την οποία διατίθεται συνήθως στο εμπόριο, η αναγεννημένη κυτταρίνη δεν κατατάσσεται γενικά εδώ. Πράγματι, όταν εμφανίζεται με μορφή λεπτών, διαφανών φύλλων, κατατάσσεται στις κλάσεις 3920 ή 3921, ενώ όταν έχει μορφή υφαντικών ινών, υπάγεται στα κεφάλαια 54 ή 55.
Η παρούσα διάκριση καλύπτει επίσης τα μείγματα εστέρων και αιθέρων της κυτταρίνης (βλέπε σημείωση διακρίσεων 1 του παρόντος κεφαλαίου).

3913 Πολυμερή φυσικά (π.χ. αλγινικό οξύ) και πολυμερή φυσικά τροποποιημένα (π.χ. σκληρυμένες πρωτεΐνες, χημικά παράγωγα του φυσικού καουτσούκ), που δεν κατονομάζονται ούτε περιλαμβάνονται αλλού, σε αρχικές μορφές

3913 10 00 Αλγινικό οξύ, τα άλατα και οι εστέρες του

Βλέπε τις επεξηγηματικές σημειώσεις του ΕΣ, κλάση 3913, πρώτη παράγραφος, αριθμός 1.

3913 90 00 Άλλα

Βλέπε τις επεξηγηματικές σημειώσεις του ΕΣ, κλάση 3913, πρώτη παράγραφος, αριθμοί 2 έως 4.

II. ΑΠΟΡΡΙΜΜΑΤΑ, ΞΕΣΜΑΤΑ ΚΑΙ ΘΡΑΥΣΜΑΤΑ. ΗΜΙΚΑΤΕΡΓΑΣΜΕΝΑ ΠΡΟΪΟΝΤΑ. ΤΕΧΝΟΥΡΓΗΜΑΤΑ

3915 Απορρίμματα, ξέσματα και θραύσματα, από πλαστικές ύλες

Ο όρος «πλαστικές ύλες» καθορίζεται στη σημείωση 1 του παρόντος κεφαλαίου.

Η παρούσα κλάση περιλαμβάνει επίσης:

1. τα απορρίμματα, ξέσματα και θραύσματα μιας μόνο ήδη σκληρυνθείσας θερμοσκληρυνόμενης ύλης, τα οποία έχουν μετασηματισθεί σε αρχικές μορφές·
2. τα απορρίμματα, ξέσματα και θραύσματα αναμειγμένων πλαστικών υλών (θερμοπλαστικών υλών μεταξύ τους, ήδη σκληρυμένων θερμοσκληρυνόμενων υλών μεταξύ τους, θερμοπλαστικών και ήδη σκληρυμένων θερμοσκληρυνόμενων υλών) τα οποία έχουν μετασηματισθεί σε αρχικές μορφές.

3916 Μονόκλωστα νήματα στα οποία η μεγαλύτερη διάσταση της εγκάρσιας τομής υπερβαίνει το 1 mm (μονόνα), χοντρά σχοινιά, ραβδιά και είδη καθορισμένης μορφής, έστω και κατεργασμένα στην επιφάνεια αλλά όχι αλλιώς κατεργασμένα, από πλαστικές ύλες

3916 90 10 Από προϊόντα πολυμερισμού ανακατάταξης ή συμπίκνωσης, έστω και χημικά τροποποιημένα

Η διάκριση αυτή περιλαμβάνει κυρίως τα μονόνα νήματα, τα καλαμάκια, τις μικρές ράβδους και τα είδη με καθορισμένη μορφή (προφίλε) από πολυεστέρες, πολυαμίδια ή από πολυουρεθάνες.

3916 90 50 Από προϊόντα πολυμερισμού προσθήκης

Ως προς την ερμηνεία του όρου «προϊόντα πολυμερισμού προσθήκης», βλέπε τις επεξηγηματικές σημειώσεις του ΕΣ, γενικές παρατηρήσεις του κεφαλαίου 39, μέρος «πολυμερή», δεύτερη παράγραφος, αριθμός 1.

Η διάκριση αυτή περιλαμβάνει κυρίως τα μονόνα νήματα, τα καλαμάκια, τις μικρές ράβδοι και τα είδη με καθορισμένη μορφή (προφίλε) από πολυμερή προπυλενίου, ή από πολυμερή στυρολίου ή από ακρυλικά πολυμερή.

3917 Σωλήνες κάθε είδους και τα εξαρτήματά τους (π.χ. συνδέσεις, γωνίες, αρμοί), από πλαστικές ύλες

Για την ερμηνεία του όρου «σωλήνες κάθε είδους», βλέπε τη σημείωση 8 του παρόντος κεφαλαίου.

3917 29 00 Από άλλες πλαστικές ύλες

Στη διάκριση αυτή υπάγονται οι εύκαμπτοι και άκαμπτοι σωλήνες που λαμβάνονται από προϊόντα πολυμερισμού ανακατάταξης ή συμπίκνωσης, έστω και χημικά τροποποιημένα, π.χ. από φαινολοπλάστες (φαινολορρητίνες), αμινοπλάστες (αμινορρητίνες), αλκύδια (αλκυδορρητίνες) και άλλους πολυεστέρες, πολυαμίδια, πολυουρεθάνες και σιλικόνες κυρίως.

Στην παρούσα διάκριση υπάγονται κυρίως τα προϊόντα από προϊόντα πολυμερισμού προσθήκης, π.χ. από πολυτετραοαιθυλένια, πολυισοβουτυλένιο, πολυμερή του στυρολίου, του χλωριούχου βινυλιδενίου, του οξικού βινυλίου ή άλλων εστέρων βινυλίου, καθώς επίσης και τα προϊόντα από ακρυλικά πολυμερή.

3918 Επενδύσεις δαπέδων από πλαστικές ύλες, έστω και αυτοκόλλητες, σε κυλίνδρους ή με μορφές πλακιδίων ή πλακών. Επενδύσεις τοίχων ή οροφών από πλαστικές ύλες που καθορίζονται στη σημείωση 9 του κεφαλαίου αυτού

Η παρούσα κλάση περιλαμβάνει επίσης τα μη διάτρητα φύλλα πλαστικών υλών που παρουσιάζονται σε ρόλους ή με μορφή πλακιδίων ή πλακών και χρησιμοποιούνται κυρίως για την επικάλυψη γηπέδων τένις ή βεραντών.

- 3919** **Πλάκες, φύλλα, ταινίες, λουρίδες, μεμβράνες και άλλες επίπεδες μορφές, αυτοκόλλητα, από πλαστικές ύλες, έστω και σε κυλίνδρους**
- Για την ερμηνεία των όρων «αυτοκόλλητα», βλέπε τις επεξηγηματικές σημειώσεις του ΕΣ, κλάση 3919, πρώτη παράγραφος. Η κλάση δεν περιλαμβάνει επίπεδες μορφές από πλαστική ύλη, που επικολλούνται μόνο σε λείες επιφάνειες όπως το γυαλί.
- Τα προϊόντα της κλάσης αυτής, έχουν συχνά ένα χάρτινο ή πλαστικό προστατευτικό φύλλο ή ταινία. Ωστόσο, η παρουσία της εν λόγω προστατευτικής ταινίας ή φύλλου δεν επηρεάζει την κατάταξή τους.
- 3919 10 12**
έως
3919 10 80 **Σε κυλίνδρους πλάτους που δεν υπερβαίνει τα 20 cm**
- Στις διακρίσεις αυτές υπάγονται επίσης οι αυτοκόλλητες ταινίες που είναι εφοδιασμένες με γλωσσίτσα (για να σύρονται) και τοποθετημένες σε κυλινδρικό υπόθεμα το οποίο χρησιμεύει κυρίως ως συσκευασία λιανικής πώλησης, συνήθως δε δεν επαναχρησιμοποιείται όταν τελειώσει η ταινία.
- 3919 10 12**
έως
3919 10 19 **Ταινίες στις οποίες το επίχρισμα αποτελείται από καουτσούκ, φυσικό ή συνθετικό, μη βουλκανισμένο**
- Οι διακρίσεις αυτές περιλαμβάνουν μόνο τις αυτοκόλλητες ταινίες, δηλαδή τις ταινίες που αναγνωρίζονται ως προοριζόμενες να χρησιμοποιηθούν αποκλειστικά ή κατά κύριο λόγο ως μέσα στερέωσης. Οι ταινίες αυτές χρησιμοποιούνται γενικά για τη συσκευασία εμπορευμάτων και για παρόμοιες χρήσεις.
- 3920** **Άλλες πλάκες, φύλλα, μεμβράνες, ταινίες και λουρίδες, από πλαστικές ύλες μη κυψελώδεις, μη ενισχυμένες ούτε με απανωτές στρώσεις, ούτε με υπόθεμα, ούτε όμοια συνδυασμένες με άλλες πλαστικές ύλες, χωρίς υπόθεμα**
- Βλέπε τη σημείωση 10 του παρόντος κεφαλαίου.
- Δεν περιλαμβάνονται στην παρούσα κλάση οι ταινίες με πλάτος που εμφανώς δεν υπερβαίνει τα 5 mm (κεφάλαιο 54).
- 3920 20 80** **Πάχους που υπερβαίνει τα 0,10 mm**
- Η διάκριση αυτή περιλαμβάνει ταινίες διακοσμητικές του είδους που χρησιμοποιούνται για τη συσκευασία, οι οποίες είναι χρωματισμένες, έχουν μεταξένια εμφάνιση και παράγονται με εξώθηση πολυμερών του προπυλενίου.
- Εξαιτίας του μοριακού προσανατολισμού των πολυμερών του προπυλενίου που προκύπτει, το προϊόν σκίζεται στα δύο όταν η ταινία τεντώνεται με το χέρι κατά μήκος, ενώ τα ινίδια που εμφανίζονται κατά μήκος της τομής δίνουν την εσφαλμένη εντύπωση ότι αυτό αποτελείται από ίνες.
- Οι ταινίες αυτές έχουν πάχος περίπου 0,13 χιλιοστά, επιδέχονται εκτύπωση και είναι κατάλληλες για κατσάρωμα. Γενικά περιτυλισσονται σε κυλίνδρους και προσφέρονται με την ονομασία «πλαστικό bolduc». Χρησιμοποιούνται για τους ίδιους σκοπούς όπως το bolduc της κλάσης 5806. Οι διακοσμητικές αυτές ταινίες συνήθως δένονται όταν χρησιμοποιούνται στις συσκευασίες.
- Η διάκριση αυτή καλύπτει άλλες ταινίες του είδους που χρησιμοποιούνται για συσκευασία, χρωματισμένες ή όχι στη μάζα τους, που παράγονται με εξώθηση πολυμερών του προπυλενίου.
- Οι διακοσμητικές αυτές ταινίες, αντίθετα με τις παραπάνω ταινίες, δεν έχουν μεταξένια εμφάνιση, είναι παχύτερες και περισσότερο άκαμπτες και δεν είναι κατάλληλες για κατσάρωμα. Η επιφάνεια μπορεί να παρουσιάζει ανάγλυφες παραστάσεις ή πτυχές και επιδέχεται εκτύπωση.
- Οι ταινίες αυτές τοποθετούνται σφιχτά γύρω από το προς συσκευασία αντικείμενο και τα άκρα τους θερμοσυγκολλούνται ή συνδέονται με ένα μεταλλικό ή πλαστικό συνδετήρα.
- Η διάκριση αυτή δεν περιλαμβάνει ταινίες, των οποίων το πλάτος δεν υπερβαίνει τα πέντε χιλιοστά (διάκριση 5404 90 10).
- 3920 43 10**
και
3920 43 90 **Που περιέχουν κατά βάρος τουλάχιστον 6 % πλαστικοποιητές**
- Βλέπε τη σημείωση διακρίσεων 2 του παρόντος κεφαλαίου, καθώς επίσης και τις επεξηγηματικές σημειώσεις στις διακρίσεις 3920 43 και 3920 49 του ΕΣ.
- 3920 49 10**
και
3920 49 90 **Άλλα**
- Βλέπε τις επεξηγηματικές σημειώσεις του ΕΣ στις διακρίσεις 3920 43 και 3920 49.
- 3920 73 10** **Μεμβράνες σε ρόλους ή σε ταινίες για την κινηματογραφία ή τη φωτογραφία**
- Στη διάκριση αυτή υπάγονται τα προϊόντα που μπορούν να χρησιμοποιηθούν στην κινηματογραφία ή στη φωτογραφία ως υπόθεμα υλών ευαίσθητων στο φως.

- 3921 Άλλες πλάκες, φύλλα, μεμβράνες, ταινίες και λουρίδες από πλαστικές ύλες**
Βλέπε τις επεξηγηματικές σημειώσεις της κλάσης 3920.
- 3921 90 41 Κάτω από μεγάλη πίεση, με διακοσμητική στρώση στη μία ή και στις δύο πλευρές**
Η διάκριση αυτή περιλαμβάνει τις πλάκες, οι οποίες αποτελούνται από ινώδη στρώματα (π.χ. χαρτί), έχουν εμποτιστεί με θερμοσκληρυνόμενη ρητίνη και έχουν κατασκευαστεί με θέρμανση και συμπίεση κάτω από πίεση 5 MPa και περισσότερο. Το εξωτερικό στρώμα ή τα στρώματα είναι χρωματισμένα ή καλυμμένα με διακοσμητική στρώση (π.χ. απομίμηση ξύλου).
Οι πλάκες με διακοσμητική στρώση και στις δύο πλευρές χρησιμοποιούνται π.χ. σαν διαχωριστικοί τοίχοι σε βιτρίνες. Οι πλάκες με διακοσμητική στρώση μόνο στη μία πλευρά χρησιμοποιούνται συνήθως ως επικαλυπτική στρώση σε μοριόπλακες.
- 3923 Είδη μεταφοράς ή συσκευασίας, από πλαστικές ύλες. Πώματα, καπάκια, καψούλια και άλλες διατάξεις κλεισίματος, από πλαστικές ύλες**
- 3923 90 00 Άλλα**
Τα δίχτυα με σωληνωτή μορφή της διάκρισης αυτής είναι είδη συσκευασίας με μη καθορισμένο μήκος, τα οποία, αφού κοπούν στο επιθυμητό μέγεθος, χρησιμοποιούνται συνήθως για να κατασκευαστούν μεγάλοι και μικροί σάκοι για τη συσκευασία ορισμένων φρούτων και λαχανικών, όπως π.χ. μήλων, πορτοκαλιών, πατατών και κρεμμυδιών.
- 3924 Πιατικά, άλλα είδη νοικοκυριού ή οικιακής οικονομίας και είδη υγιεινής ή καλλωπισμού, από πλαστικές ύλες**
- 3924 90 00 Άλλα**
Η διάκριση αυτή περιλαμβάνει τόσο τα σφουγγάρια από αναγεννημένη κυτταρίνη, κομμένα σε σχήμα άλλο από το τετράγωνο ή το ορθογώνιο, όσο και τα σφουγγάρια τα οποία είναι κομμένα σε σχήμα τετράγωνο ή ορθογώνιο με λειασμένες άκρες. Η διάκριση αυτή περιλαμβάνει επίσης και σφουγγάρια που έχουν υποστεί άλλη επεξεργασία.
Στη διάκριση αυτή δεν περιλαμβάνονται τα εξής:
α) οι φυσικοί σπόγγοι (διακρίσεις 0511 99 31 και 0511 99 39)
β) τα σφουγγάρια τα οποία απλώς και μόνον είναι κομμένα σε σχήμα τετράγωνο ή ορθογώνιο (κλάση 3921).
- 3925 Είδη εξοπλισμού για κατασκευές, από πλαστικές ύλες, που δεν κατονομάζονται ούτε περιλαμβάνονται αλλού**
Βλέπε τη σημείωση 11 του παρόντος κεφαλαίου.
- 3925 20 00 Πόρτες, παράθυρα και τα πλαίσιά τους, περβάζια και κατώφλια**
Βλέπε τις επεξηγηματικές σημειώσεις της διάκρισης 3925 20 του ΕΣ.
- 3925 90 10 Εξαρτήματα και διακοσμητικά προσαρτήματα που προορίζονται να ενσωματωθούν στις πόρτες, τα παράθυρα, τα κατώφλια, τους τοίχους ή σε άλλα μέρη του κτιρίου**
Βλέπε τη σημείωση 11 θ) του παρόντος κεφαλαίου.

ΚΕΦΑΛΑΙΟ 40

ΚΑΟΥΤΣΟΥΚ ΚΑΙ ΤΕΧΝΟΥΡΓΗΜΑΤΑ ΑΠΟ ΚΑΟΥΤΣΟΥΚ

Γενικές παρατηρήσεις

Για την ερμηνεία της σημείωσης 4 α) του κεφαλαίου 40, θεωρούνται ως μη θερμοπλαστικές ουσίες οι ουσίες οι οποίες δεν μπορούν κατά τρόπο επαναλαμβανόμενο, να μαλακώνουν με θερμική επεξεργασία και να μορφοποιούνται με χύτευση ή εξώθηση (Extrusion)

- 4001** Καουτσούκ φυσικό, μπαλάτα, γουταπέρκα, *guayule*, *chicle* και ανάλογες φυσικές γόμες, σε αρχικές μορφές ή σε πλάκες, φύλλα ή ταινίες
- 4001 21 00** Φύλλα καπνιστά
Βλέπε τις επεξηγηματικές σημειώσεις του ΕΣ, κλάση 4001, μέρος (B), αριθμός 1 παράγραφος 1.
- 4001 29 00** Άλλα
Βλέπε τις επεξηγηματικές σημειώσεις του ΕΣ, κλάση 4001, μέρος (B), αριθμός 1, παράγραφοι 2 και 4.
Η διάκριση αυτή περιλαμβάνει κυρίως τα ανοιχτόχρωμα κρεπ, τα σκουρόχρωμα κρεπ, τα ραβδωτά φύλλα που ξεραίνονται με αέρα (air-dried sheets), τα επανασυσσωματωμένα κοκκώδη καουτσούκ και τα φυσικά καουτσούκ σε σκόνη ή σε μη συσσωματωμένα θρύψαλα (σκόνες ελεύθερης ροής) (free-flowing powders).
- 4002** Καουτσούκ συνθετικό και καουτσούκ τεχνητό που προέρχεται από λάδια, σε αρχικές μορφές ή σε πλάκες, φύλλα ή ταινίες. Μείγματα των προϊόντων της κλάσης 4001 με προϊόντα της κλάσης αυτής, σε αρχικές μορφές ή σε πλάκες, φύλλα ή ταινίες
- 4002 99 10** Προϊόντα τροποποιημένα με την ενσωμάτωση πλαστικών υλών
Η διάκριση αυτή περιλαμβάνει το καουτσούκ για το οποίο γίνεται λόγος στη σημείωση 4 γ) του παρόντος κεφαλαίου, με εξαίρεση το αποπολυμερισμένο φυσικό καουτσούκ της διάκρισης 4002 99 90.
- 4002 99 90** Άλλα
Η διάκριση αυτή περιλαμβάνει μεταξύ άλλων τα καρβοξυλικά καουτσούκ ακρυλονιτριλιοβουταδενίου (XNBR), τα καουτσούκ ακρυλονιτριλιοσπροπενίου (NIR) και το τεχνητό καουτσούκ που λαμβάνεται από λάδια.
- 4005** Καουτσούκ αναμειγμένο, μη βουλκανισμένο, σε αρχικές μορφές ή σε πλάκες, φύλλα ή ταινίες
- 4005 20 00** Διαλύματα. Διασπορές άλλες από εκείνες της διάκρισης 4005 10
Βλέπε τις επεξηγηματικές σημειώσεις του ΕΣ, κλάση 4005, (B), παράγραφοι 1 και 2, αριθμός 2.
- 4005 91 00** Πλάκες, φύλλα και ταινίες
Βλέπε τις επεξηγηματικές σημειώσεις του ΕΣ, κλάση 4005, (B), παράγραφοι 1 και 2, αριθμοί 3 και 4.
Στη διάκριση αυτή υπάγονται οι άκοπες ή απλώς κομμένες σε σχήμα τετράγωνο ή ορθογώνιο πλάκες, φύλλα και ταινίες από μη βουλκανισμένο καουτσούκ, οι οποίες επενδύονται στη μία επιφάνειά τους με στρώση συγκολλητικής ουσίας. Η προσθήκη της συγκολλητικής ουσίας πρέπει να θεωρείται ως απλή επιφανειακή κατεργασία κατά την έννοια της σημείωσης 9 του παρόντος κεφαλαίου. Εξάλλου, η εν λόγω κατάταξη δεν μεταβάλλεται έστω και αν η στρώση της συγκολλητικής ουσίας επικαλύπτεται με φύλλο ή λωρίδα χαρτιού ή υφαντικής άλλης ύλης, ώστε να εξασφαλίζεται η προστασία της.
- 4005 99 00** Άλλα
Βλέπε τις επεξηγηματικές σημειώσεις του ΕΣ, κλάση 4005, (B), παράγραφοι 1 και 2, αριθμός 5.
- 4009** Σωλήνες κάθε είδους από βουλκανισμένο καουτσούκ μη σκληρυμένο, έστω και εφοδιασμένοι με τα εξαρτήματά τους (π.χ. σύνδεσμοι, γωνίες, φλάντζες)
- 4009 12 00** Με εξαρτήματα
Οι σωλήνες κάθε είδους αυτής της διάκρισης μπορούν να έχουν εξαρτήματα από οποιοδήποτε υλικό.

- 4009 22 00** **Με εξαρτήματα**
Βλέπε τις επεξηγηματικές σημειώσεις της διάκρισης 4009 12 00.
- 4009 32 00** **Με εξαρτήματα**
Βλέπε τις επεξηγηματικές σημειώσεις της διάκρισης 4009 12 00.
- 4009 42 00** **Με εξαρτήματα**
Βλέπε τις επεξηγηματικές σημειώσεις της διάκρισης 4009 12 00.
- 4011** **Επίσωτρα με πιεσμένο αέρα, καινούργια, από καουτσούκ**
- 4011 20 10** **Με δείκτη φορτίου μικρότερο ή ίσο του 121**
Ο δείκτης ικανότητας φόρτισης αναγράφεται πάντοτε επάνω στο ελαστικό. Ο ορισμός της περιλαμβάνεται στον κανονισμό 92/23/ΕΟΚ του Συμβουλίου (ΕΕ L 129 της 14.5.1992, σ. 95).
- 4011 20 90** **Με δείκτη φορτίου μεγαλύτερο του 121**
Βλέπε τις επεξηγηματικές σημειώσεις της διάκρισης 4011 20 10.
- 4011 61 00** **Άλλα, με πέλματα αγκιστροτά, τρακτερωτά ή παρόμοια**
έως
4011 69 00 Βλέπε τις επεξηγηματικές σημειώσεις του ΕΣ των διακρίσεων 4011 61 έως 4011 69.
- 4011 62 00** **Των τύπων που χρησιμοποιούνται για οχήματα και μηχανήματα έργων πολιτικού μηχανικού και βιομηχανικών χειρισμών, για στεφάνια τροχών (ζάντες) με διάμετρο μικρότερη ή ίση των 61 cm**
Βλέπε τις επεξηγηματικές σημειώσεις του ΕΣ των διακρίσεων 4011 62, 4011 63, 4011 93 και 4011 94.
- 4011 63 00** **Των τύπων που χρησιμοποιούνται για οχήματα και μηχανήματα έργων πολιτικού μηχανικού και βιομηχανικών χειρισμών, για στεφάνια τροχών (ζάντες) με διάμετρο άνω των 61 cm**
Βλέπε τις επεξηγηματικές σημειώσεις του ΕΣ των διακρίσεων 4011 62, 4011 63, 4011 93 και 4011 94.
- 4011 93 00** **Των τύπων που χρησιμοποιούνται για οχήματα και μηχανήματα έργων πολιτικού μηχανικού και βιομηχανικών χειρισμών, για στεφάνια τροχών (ζάντες) με διάμετρο μικρότερη ή ίση των 61 cm**
Βλέπε τις επεξηγηματικές σημειώσεις του ΕΣ των διακρίσεων 4011 62, 4011 63, 4011 93 και 4011 94.
- 4011 94 00** **Των τύπων που χρησιμοποιούνται για οχήματα και μηχανήματα έργων πολιτικού μηχανικού και βιομηχανικών χειρισμών, για στεφάνια τροχών (ζάντες) με διάμετρο άνω των 61 cm**
Βλέπε τις επεξηγηματικές σημειώσεις του ΕΣ των διακρίσεων 4011 62, 4011 63, 4011 93 και 4011 94.
- 4015** **Ενδύματα και εξαρτήματα της ένδυσης στα οποία περιλαμβάνονται και τα είδη γαντοποιίας (τα κοινά γάντια, τα γάντια που αφήνουν γυμνές τις άκρες των δακτύλων και τα γάντια χωρίς υποδιαίρεση δακτύλων που έχουν υποδοχή μόνο για τον αντίχειρα) από καουτσούκ βουλκανισμένο, μη σκληρυμένο, για κάθε χρήση**
- 4015 11 00** **Για τη χειρουργική**
τις επεξηγηματικές σημειώσεις του ΕΣ, διάκριση 4015 11.
Η διάκριση αυτή δεν περιορίζεται στα χειρουργικά γάντια που εμφανίζονται σε αποστειρωμένες συσκευασίες. Περιλαμβάνει επίσης και τα κοινά γάντια που είναι σύμφωνα με τα πρότυπα EN 455-1 και EN 455-2 ή με άλλα ισότιμα πρότυπα.

4015 19 00**Άλλα**

Στη διάκριση αυτή υπάγονται κυρίως:

1. τα γάντια που αφήνουν γυμνές τις άκρες των δακτύλων και τα μακριά γάντια για βιομηχανική χρήση·
2. τα κοινά γάντια ακτινοπροστασίας που επιχρίονται με ανθρακικό μόλυβδο για να καταστούν αδιαπέραστα από τις ακτίνες Χ.

4015 90 00**Άλλα**

Εκτός των προϊόντων που αναφέρονται στις επεξηγηματικές σημειώσεις του ΕΣ, κλάση 4015 (με εξαίρεση τα είδη γαντοποιίας (τα κοινά γάντια, τα γάντια που αφήνουν γυμνές τις άκρες των δακτύλων και τα γάντια χωρίς υποδιαίρεση δακτύλων που έχουν υποδοχή μόνο για τον αντίχειρα), η διάκριση αυτή περιλαμβάνει επίσης τα ενδύματα που προστατεύουν από τις ακτινοβολίες ή την ατμοσφαιρική πίεση (π.χ. στολές πίεσης για αεροπόρους), με τον όρο ότι τα ενδύματα αυτά δεν παρουσιάζονται συνδυασμένα με αναπνευστικές συσκευές. Στην αντίθετη περίπτωση, υπάγονται στην κλάση 9020 00 00.

4016**Άλλα τεχνουργήματα από καουτσούκ βουλκανισμένο μη σκληρυμένο****4016 91 00****Επενδύσεις δαπέδου και ποδοτάπητες**

Βλέπε τις επεξηγηματικές σημειώσεις του ΕΣ, κλάση 4016, παράγραφος 2, αριθμός 2.

4016 99 52**έως****4016 99 97****Άλλα**

Εκτός των προϊόντων που αναφέρονται στις επεξηγηματικές σημειώσεις του ΕΣ, κλάση 4016, δεύτερη παράγραφος, αριθμοί 7 έως 14, οι διακρίσεις αυτές περιλαμβάνουν αυτή περιλαμβάνει επίσης τα κομμάτια από καουτσούκ για λείανση τα οποία, αφού καλυφθούν με σμυριδόχαρτο (που μπορεί να αντικατασταθεί), χρησιμοποιούνται για τη λείανση ορισμένων ειδών με το χέρι.

ΤΜΗΜΑ VIII

ΔΕΡΜΑΤΑ, ΓΟΥΝΟΔΕΡΜΑΤΑ ΚΑΙ ΤΕΧΝΟΥΡΓΗΜΑΤΑ ΑΠΟ ΑΥΤΕΣ ΤΙΣ ΥΛΕΣ. ΕΙΔΗ ΣΕΛΟΠΟΠΙΑΣ ΚΑΙ ΛΟΠΠΟΥ ΕΞΟΠΛΙΣΜΟΥ ΓΙΑ ΟΛΑ ΤΑ ΖΩΑ. ΕΙΔΗ ΤΑΞΙΔΙΟΥ, ΣΑΚΙΔΙΑ ΧΕΡΙΟΥ ΚΑΙ ΠΑΡΟΜΟΙΑ. ΤΕΧΝΟΥΡΓΗΜΑΤΑ ΑΠΟ ΕΝΤΕΡΑ

ΚΕΦΑΛΑΙΟ 41

ΔΕΡΜΑΤΑ (ΑΛΛΑ ΑΠΟ ΤΑ ΓΟΥΝΟΔΕΡΜΑΤΑ)

- 4101** Δέρματα ακατέργαστα βοοειδών (στα οποία περιλαμβάνονται και των βουβαλιών) ή μόνοπλων (νωπά ή αλατισμένα, αποξηραμένα, διατηρημένα με ασβέστη, με άλλα διατηρητικά διαλύματα ή αλλιώς διατηρημένα, αλλά όχι δεψασμένα ούτε περγαμνοειδή, ούτε παρασκευασμένα με άλλο τρόπο), έστω και αποτριχωμένα ή σχισμένα κατά μήκος
- 4101 20 10** Δέρματα ολόκληρα ακατέργαστα, με βάρος κατά μονάδα που δεν υπερβαίνει τα 8 kg όταν είναι ξερά, 10 kg όταν έχουν αλατιστεί ξερά και 16 kg όταν είναι νωπά, αλατισμένα σε υγρή κατάσταση ή αλλιώς διατηρημένα
έως
4101 20 90 Τα δέρματα των διακρίσεων αυτών εξακολουθούν να θεωρούνται ολόκληρα ακόμη και αν έχουν αφαιρεθεί το κεφάλι και τα πόδια· αντίθετα δεν πρέπει να είναι χωρισμένα κατά μήκος, δηλαδή σχισμένα κατά μήκος σε δύο ή περισσότερα φύλλα.
- 4101 20 10** **Νωπά**
Η διάκριση αυτή περιλαμβάνει τα δέρματα, τα οποία έχουν απλώς αφαιρεθεί από το σώμα του ζώου. Εδώ ανήκουν επίσης τα διατηρημένα δέρματα.
- 4101 20 30** **Αλατισμένα σε υγρή κατάσταση**
Η διάκριση αυτή περιλαμβάνει τα δέρματα τα οποία έχουν απλώς αλατιστεί για την καταπολέμηση της σήψης.
- 4101 20 50** **Αποξηραμένα ή ξερά αλατισμένα**
Στη διάκριση αυτή υπάγονται τα αποξηραμένα δέρματα (που διατηρούνται με απλή ξήρανση, με ή χωρίς προσθήκη αντισηπτικών) και τα ξερά αλατισμένα δέρματα.
- 4101 20 90** **Άλλα**
Στη διάκριση αυτή υπάγονται τα αβεστωμένα δέρματα (τα οποία εμβαπτίζονται σε γάλα ασβέστου ή επιχρίονται με επίχρισμα με βάση την ασβεστο), τα οξινομένα δέρματα (που εμβαπτίζονται σε πολύ αραιά διαλύματα υδροχλωρικού οξέος, θειικού οξέος, ή άλλων χημικών προϊόντων με προσθήκη αλατιού) και τα αλλιώς διατηρημένα δέρματα.
- 4101 50 10** Δέρματα ολόκληρα ακατέργαστα, με βάρος κατά μονάδα που υπερβαίνει τα 16 kg
έως
4101 50 90 Βλέπε τις επεξηγηματικές σημειώσεις των διακρίσεων 4101 20 10 έως 4101 20 90.
- 4101 50 10** **Νωπά**
Βλέπε τις επεξηγηματικές σημειώσεις της διάκρισης 4101 20 10.
- 4101 50 30** **Αλατισμένα σε υγρή κατάσταση**
Βλέπε τις επεξηγηματικές σημειώσεις της διάκρισης 4101 20 30.
- 4101 50 50** **Αποξηραμένα ή ξερά αλατισμένα**
Βλέπε τις επεξηγηματικές σημειώσεις της διάκρισης 4101 20 50.
- 4101 50 90** **Άλλα**
Βλέπε τις επεξηγηματικές σημειώσεις της διάκρισης 4101 20 90.

- 4101 90 00** Άλλα, στα οποία περιλαμβάνεται και δέρμα βοδινό (croupons), μισό δέρματος βοδινού (demi-croupons) και πλευρές
Το croupon αντιστοιχεί στη ζώνη της πλάτης και των οπισθίων του ζώου· είναι το παχύτερο και το πιο ανθεκτικό, και κατά συνέπεια το πολυτιμότερο μέρος του δέρματος.
Το demi-croupon λαμβάνεται με διαίρεση του croupon σε δύο μέρη κατά μήκος της πλάτης.
- 4102** Δέρματα ακατέργαστα προβατοειδών (νοπά ή αλατισμένα, αποξηραμένα, διατηρημένα με ασβέστη, με άλλα διατηρητικά διαλύματα ή αλλιώς διατηρημένα, αλλά όχι δεψασμένα ούτε περγαμνοειδή ούτε παρασκευασμένα με άλλο τρόπο), έστω και αποτριχωμένα ή σχισμένα κατά μήκος, αλλά από εκείνα που αποκλείονται στη σημείωση 1 στοιχείο γ) του κεφαλαίου αυτού
- 4102 10 10** Αρνιών
Το σημερινό κείμενο αντικαθίσταται ως εξής: Η διάκριση αυτή καλύπτει δέρματα με μέγιστη επιφάνεια 0,75 τετραγωνικού μέτρου.
- 4102 10 90** Άλλων προβατοειδών
Η διάκριση αυτή καλύπτει δέρματα με επιφάνεια άνω του 0,75 τετραγωνικού μέτρου.
- 4102 21 00** Διατηρημένα με διατηρητικά διαλύματα
Όσον αφορά τα διατηρημένα με διατηρητικά διαλύματα δέρματα, βλέπε τις επεξηγηματικές σημειώσεις της διάκρισης 4101 20 90.
- 4103** Άλλα ακατέργαστα δέρματα (νοπά ή αλατισμένα, αποξηραμένα, διατηρημένα με ασβέστη, με άλλα διατηρητικά διαλύματα ή αλλιώς διατηρημένα, αλλά όχι δεψασμένα ούτε περγαμνοειδή, ούτε παρασκευασμένα με άλλο τρόπο), έστω και αποτριχωμένα ή σχισμένα κατά μήκος, αλλά από εκείνα που αποκλείονται στη σημείωση 1 στοιχεία β) και γ) του κεφαλαίου αυτού
- 4103 20 00** Ερπετών
Η διάκριση αυτή περιλαμβάνει κυρίως τα δέρματα πύθωνα, βόα, αλλγάτορα, καϊμάν, ιγκουάνας, γκαβιάλ (είδος ινδικού κροκοδείλου) και σαύρας.
- 4103 90 10** Αιγοειδών
Τα δέρματα των διακρίσεων αιγοειδών είναι μακρόστενα, με μακρύ λαιμό, ενώ τα δέρματα των διακρίσεων προβατοειδών είναι πιο φαρδιά και ο λαιμός τους είναι πιο κοντός από τα προηγούμενα.
Βλέπε επίσης τη σημείωση 1 γ) του παρόντος κεφαλαίου.
- 4104** Δέρματα δεψασμένα ή μη κατεργασμένα βοοειδών (στα οποία περιλαμβάνονται και των βουβαλιών) ή μονόπλων, αποτριχωμένα, έστω και σχισμένα κατά μήκος, αλλά όχι αλλιώς παρασκευασμένα
Βλέπε τις σημειώσεις 2 Α) και 2 Β) του παρόντος κεφαλαίου.
- 4104 11 10** Σε κατάσταση υγρή (συμπεριλαμβανομένου και του wet-blue)
έως
4104 19 90 Τα απλώς δεψασμένα δέρματα αναγνωρίζονται κυρίως από την εσωτερική τους πλευρά στην οποία εμφανίζεται, κυρίως στα άκρα, ένας μάλλον μεγάλος αριθμός ινών υποδόριας προέλευσης. Ακριβώς για το λόγο αυτό, η εσωτερική πλευρά εμφανίζει ινώδη και τραχειά επιφάνεια. Υπενθυμίζεται ότι τα μερικώς δεψασμένα (προδεψασμένα δέρματα) εξομοιώνονται με τα απλώς δεψασμένα.
Εξάλλου, οι κατεργασίες σκοπός των οποίων είναι η ολοκλήρωση της δέψης αυτής καθεαυτής και κατά τη διάρκεια των οποίων τα δέρματα απαλλάσσονται από τα προϊόντα που χρησιμοποιούνται για τη δέψη και από το νερό που περιέχουν ακόμη (π.χ. πλύσιμο, στίμμο, εκθλίψη, στέγνωμα και τέντωμα) δεν επηρεάζουν την κατάταξη των εν λόγω δερμάτων. Το ίδιο ισχύει και για το απλό σχίσμο των απλώς δεψασμένων δερμάτων.
- 4104 11 10** Με την τριχωτή πλευρά ολόκληρη, μη σχισμένα κατά μήκος. Που παρουσιάζονται με την τριχωτή πλευρά
έως
4104 11 90 Οι παρούσες διακρίσεις περιλαμβάνουν τα δέρματα που έχουν την αρχική επιφάνεια με τους κόκκους όπως αυτή λαμβάνεται από την αφαίρεση της επιδερμίδας, χωρίς να αφαιρείται οποιοδήποτε τμήμα της επιφάνειας, π.χ. με εκτριβή ή κοπή.
Στις διακρίσεις αυτές υπάγονται μόνο τα δέρματα που παρουσιάζουν την εξωτερική επιφάνεια (δηλαδή την πλευρά στην οποία βρίσκεται το τρίχωμα).

- 4104 41 11**
έως
4104 49 90
- Σε ξερή κατάσταση (μη κατεργασμένα)**
Βλέπε τη σημείωση 2 Β) του παρόντος κεφαλαίου, καθώς επίσης και τις επεξηγηματικές σημειώσεις του ΕΣ, γενικές παρατηρήσεις του κεφαλαίου 41, μέρος ΙΙ, τρίτη παράγραφος.
- 4104 41 11**
έως
4104 41 90
- Με την τριχωτή πλευρά ολόκληρη, μη σχισμένα κατά μήκος. Που παρουσιάζονται με την τριχωτή πλευρά**
Βλέπε τις επεξηγηματικές σημειώσεις των διακρίσεων 4104 11 10 έως 4104 11 90.
- 4104 41 11**
- Μικρών αγελάδων της Ινδίας (kips), ολόκληρα ή έστω και χωρίς το κεφάλι και τα πόδια, καθαρού βάρους, κατά τεμάχιο, κατώτερου ή ίσου των 4,5 kg, απλώς δευασμένα με τη βοήθεια φυτικών ουσιών, έστω και αν έχουν υποστεί άλλες επεξεργασίες, αλλά που πρόδηλα δεν μπορούν να χρησιμοποιηθούν, όπως έχουν, για την κατασκευή τεχνουργημάτων από δέρμα**
Τα δέρματα της παρούσας διάκρισης είναι δέρματα τα οποία έχουν απλώς δευαστεί με τη βοήθεια φυτικών ουσιών και τα οποία έχουν υποστεί διάφορες κατεργασίες προορισμένες να διευκολύνουν τη μεταφορά τους σε μεγάλες αποστάσεις (π.χ. προσθήκη φυτικού ελαίου κατά το στάδιο της κατεργασίας).
Τα δέρματα αυτά χαρακτηρίζονται από σταθερή και σφιχτή δομή, έχουν δε ανοικτό χρώμα που οφείλεται στη φυτική δέψη. Η εξωτερική επιφάνεια του δέρματος είναι ομαλή (λεία) και μάλιστα στιλπνή, ενώ η εσωτερική καθαρίζεται συνήθως καλά με αποκρέατωση. Για να καταστεί δυνατή η χρησιμοποίησή τους για την κατασκευή δερμάτινων ειδών, τα δέρματα του εν λόγω είδους, πρέπει να υποστούν εξ ολοκλήρου νέα κατεργασία (αποδέψαση, θα μπορούσε να πει κανείς), κατά τρόπο ώστε να μπορούν να θεωρηθούν ως δέρματα ημιδευασμένα.
Τα δέρματα αυτά (γνωστά ως δέρματα του Μαδράς) εισάγονται κυρίως από την Ινδία ή το Πακιστάν. Παρουσιάζονται, συσκευασμένα ανά έξι τεμάχια, σε πεπιεσμένες μπάλες, μέσα σε καναβάτσο από άχυρο ή γιούτα.
- 4104 49 11**
- Μικρών αγελάδων της Ινδίας (kips), ολόκληρα ή έστω και χωρίς το κεφάλι και τα πόδια, καθαρού βάρους, κατά τεμάχιο, κατώτερου ή ίσου των 4,5 kg, απλώς δευασμένα με τη βοήθεια φυτικών ουσιών, έστω και αν έχουν υποστεί άλλες επεξεργασίες, αλλά που πρόδηλα δεν μπορούν να χρησιμοποιηθούν, όπως έχουν, για την κατασκευή τεχνουργημάτων από δέρμα**
Βλέπε τις επεξηγηματικές σημειώσεις της διάκρισης 4104 41 11.
- 4105**
- Δέρματα δευασμένα ή μη κατεργασμένα προβατοειδών, αποτριχωμένα, έστω και σχισμένα κατά μήκος, αλλά όχι αλλιώς παρασκευασμένα**
Βλέπε τις σημειώσεις 2 Α) και 2 Β) του παρόντος κεφαλαίου.
- 4105 10 10**
και
4105 10 90
- Σε κατάσταση υγρή (συμπεριλαμβανομένου και του wet-blue**
Βλέπε τις επεξηγηματικές σημειώσεις των διακρίσεων 4104 11 10 έως 4104 19 90.
- 4105 10 10**
- Μη σχισμένα κατά μήκος**
Πρόκειται για δέρματα που δεν έχουν σχιστεί κατά μήκος (δηλαδή δεν έχουν διαιρεθεί σε περισσότερα φύλλα), έστω και αν έχουν καταστεί ισόπαχα σε όλο τους το μήκος με αφαίρεση των ανωμαλιών και εξογκωμάτων που υπάρχουν ενδεχομένως στην εσωτερική πλευρά (στην οποία προσφύεται το κρέας).
- 4105 30 10**
έως
4105 30 99
- Σε ξερή κατάσταση (μη κατεργασμένα)**
Βλέπε τη σημείωση 2 Β) του παρόντος κεφαλαίου, καθώς επίσης και τις επεξηγηματικές σημειώσεις του ΕΣ, γενικές παρατηρήσεις του κεφαλαίου 41, μέρος ΙΙ, τρίτη παράγραφος.
- 4105 30 10**
- Προβάτων μεικτού γένους της Ινδίας, φυτικής πρόδεψης, έστω και αν έχουν υποστεί ορισμένες επεξεργασίες, αλλά που πρόδηλα δεν μπορούν να χρησιμοποιηθούν, όπως έχουν, για την κατασκευή τεχνουργημάτων από δέρμα**
Υπάγονται στην εν λόγω διάκριση αποξηραμένα δέρματα που έχουν υποστεί φυτική πρόδεψη και απαιτείται περαιτέρω κατεργασία πριν από τη μεταποίηση.
Τα δέρματα της παρούσας διάκρισης είναι δέρματα τα οποία έχουν απλώς δευαστεί με τη βοήθεια φυτικών ουσιών και τα οποία έχουν υποστεί διάφορες κατεργασίες προορισμένες να διευκολύνουν τη μεταφορά τους σε μεγάλες αποστάσεις (π.χ. προσθήκη φυτικού ελαίου κατά το στάδιο της κατεργασίας).
Τα δέρματα αυτά χαρακτηρίζονται από σταθερή και σφιχτή δομή, έχουν δε ανοικτό χρώμα που οφείλεται στη φυτική δέψη.
Τα δέρματα αυτά (γνωστά ως δέρματα του Μαδράς ή της Ανατολικής Ινδίας) εισάγονται κυρίως από την Ινδία ή το Πακιστάν. Παρουσιάζονται, συσκευασμένα ανά έξι τεμάχια, σε πεπιεσμένες μπάλες, μέσα σε καναβάτσο από άχυρο ή γιούτα.
- 4105 30 91**
- Μη σχισμένα κατά μήκος**
Οι επεξηγηματικές σημειώσεις της διάκρισης 4105 10 10 εφαρμόζονται αναλογικά (mutatis mutandis).
Οι παρούσες διακρίσεις περιλαμβάνουν κυρίως τα σκυτολεκασμένα (στυπτηριασμένα) δέρματα προβατοειδών, δηλαδή τα δέρματα για τη δέψη των οποίων χρησιμοποιείται μείγμα αλατιού, στυπτηρίας, κροκαδιών αυγών και αλευριού. Τα σκυτολεκασμένα (στυπτηριασμένα) δέρματα χρησιμοποιούνται κυρίως για την κατασκευή γαντιών και υποδημάτων υψηλής ποιότητας.
- 4105 30 99**
- Σχισμένα κατά μήκος**
Βλέπε τις επεξηγηματικές σημειώσεις της διάκρισης 4105 30 91, δεύτερη παράγραφος.

- 4106** **Δέρματα αποτριχωμένα άλλων ζώων και δέρματα ζώων χωρίς τρίχες, δευτερευόμενα ή μη κατεργασμένα, έστω και σχισμένα κατά μήκος, αλλά όχι αλλιώς παρασκευασμένα**
 Βλέπε τις σημειώσεις 2 A) και 2 B) του παρόντος κεφαλαίου.
- 4106 21 10** **Σε κατάσταση υγρή (συμπεριλαμβανομένου και του wet-blue)**
και
4106 21 90 Βλέπε τις επεξηγηματικές σημειώσεις των διακρίσεων 4104 11 10 έως 4104 19 90.
- 4106 21 10** **Μη σχισμένα κατά μήκος**
 Οι επεξηγηματικές σημειώσεις της διάκρισης 4105 10 10 εφαρμόζονται αναλογικά (mutatis mutandis).
- 4106 22 10** **Σε ξερή κατάσταση (μη κατεργασμένα)**
και
4106 22 90 Βλέπε τη σημείωση 2 B) του παρόντος κεφαλαίου, καθώς επίσης και τις επεξηγηματικές σημειώσεις του ΕΣ, γενικές παρατηρήσεις του κεφαλαίου 41, μέρος II, τρίτη παράγραφος.
- 4106 22 10** **Κατσικιών της Ινδίας, φυτικής πρόδεψης, έστω και αν έχουν υποστεί ορισμένες επεξεργασίες, αλλά που πρόδηλα δεν μπορούν να χρησιμοποιηθούν, όπως έχουν, για την κατασκευή τεχνουργμάτων από δέρμα**
 Οι επεξηγηματικές σημειώσεις της διάκρισης 4105 30 10 εφαρμόζονται αναλογικά (mutatis mutandis).
- 4106 31 00** **Σε κατάσταση υγρή (συμπεριλαμβανομένου και του wet-blue)**
 Βλέπε τις επεξηγηματικές σημειώσεις των διακρίσεων 4104 11 10 έως 4104 19 90.
- 4106 32 00** **Σε ξερή κατάσταση (μη κατεργασμένα)**
 Βλέπε τη σημείωση 2 B) του παρόντος κεφαλαίου, καθώς επίσης και τις επεξηγηματικές σημειώσεις του ΕΣ, γενικές παρατηρήσεις του κεφαλαίου 41, μέρος II, τρίτη παράγραφος.
- 4106 40 10** **Που έχουν υποστεί φυτική πρόδεψη**
 Υπάγονται στην εν λόγω διάκριση αποξεραμένα δέρματα που έχουν υποστεί φυτική πρόδεψη και απαιτείται περαιτέρω κατεργασία πριν από τη μεταποίηση.
 Τα δέρματα αυτά χαρακτηρίζονται από σταθερή και σφιχτή δομή, έχουν δε ανοικτό χρώμα που οφείλεται στη φυτική δέψη.
- 4106 91 00** **Σε κατάσταση υγρή (συμπεριλαμβανομένου και του wet-blue)**
 Βλέπε τις επεξηγηματικές σημειώσεις των διακρίσεων 4104 11 10 έως 4104 19 90.
- 4106 92 00** **Σε ξερή κατάσταση (μη κατεργασμένα)**
 Βλέπε τη σημείωση 2 B) του παρόντος κεφαλαίου, καθώς επίσης και τις επεξηγηματικές σημειώσεις του ΕΣ, γενικές παρατηρήσεις του κεφαλαίου 41, μέρος II, τρίτη παράγραφος.
- 4107** **Δέρματα παρασκευασμένα μετά τη δέψη ή μετά την αποξήρανση και δέρματα περγαμηνοειδή, βοοειδών (στα οποία περιλαμβάνονται και των βουβαλιών) ή μονόπλων, αποτριχωμένα, έστω και σχισμένα κατά μήκος, αλλά από εκείνα της κλάσης 4114**
 Τα δέρματα των κλάσεων αυτών πρέπει να είναι είτε κατεργασμένα μετά τη δέψη [αργασμένα, βαμμένα, με κοκκώδη επιφάνεια (σαγρέ), βαθυτυπωμένα, σταμπωτά, ή να έχουν υποστεί κατεργασία με στόχο να αποκτήσουν όψη καστοριού ή σατέν], είτε περγαμηνοειδή (βλέπε τις επεξηγηματικές σημειώσεις του ΕΣ, γενικές παρατηρήσεις του κεφαλαίου 41, III).
- 4107 11 11** **Με την τριχωτή πλευρά ολόκληρη, μη σχισμένα κατά μήκος**
έως
4107 11 90 Τα δέρματα των διακρίσεων αυτών δεν έχουν σχιστεί κατά μήκος (δηλαδή δεν έχουν διαιρεθεί σε περισσότερα φύλλα), έστω και αν έχουν καταστεί ισόπαχα σε όλο τους το μήκος με αφαίρεση των ανωμαλιών και εξογκωμάτων που υπάρχουν ενδεχομένως στην εσωτερική πλευρά (στην οποία προσφύεται το κρέας).
- 4107 11 11** **Box-calf**
 Το «box-calf» είναι μοσχάρισιο δέρμα που υποβάλλεται σε δέψη με χρώμιο ή, μερικές φορές, με σύνθετες μεθόδους και το οποίο στη συνέχεια βάφεται και στιλβώνεται με στόχο να χρησιμοποιηθεί για την κατασκευή ψιδιών για παπούτσια ή δερμάτινων ειδών (π.χ. τσαντών, χαρτοφυλακίων). Το δέρμα αυτό είναι πολύ μαλακό.

- 4107 12 11** **Box-calf**
Βλέπε τις επεξηγηματικές σημειώσεις της διάκρισης 4107 11 11.
- 4107 91 10** **Με την τριχωτή πλευρά ολόκληρη, μη σχισμένα κατά μήκος**
και
4107 91 90 Βλέπε τις επεξηγηματικές σημειώσεις των διακρίσεων 4107 11 11 έως 4107 11 90.
- 4107 91 10** **Για πέλματα υποδημάτων**
Επειδή, λόγω της χρήσης του, το σολόδεσμα πρέπει να είναι γερό και ανθεκτικό, δεν τρέφεται (δηλαδή δεν συντηρείται με λάδι). Η δέψη του δέρματος αυτού ονομάζεται «δέψη με νερό», εν αντιθέσει προς τη «δέψη με λίπη» που χρησιμοποιείται για τα τρεφόμενα δέρματα. Οι κύριες κατεργασίες των σολοδεμάτων έγκειται σε καθαρισμό της πλευράς που βρίσκεται προς το δέρμα, έκθεση στον αέρα, σφυροκόπηση και έλαση με πίεση.
Βλέπε επίσης τις επεξηγηματικές σημειώσεις του ΕΣ, κλάση 4107 παράγραφος 3.
- 4112 00 00** **Δέρματα παρασκευασμένα μετά τη δέψη ή μετά την αποξήρανση και δέρματα περγαμνοειδή, προβατοειδών, αποτριχωμένα, έστω και σχισμένα κατά μήκος, άλλα από εκείνα της κλάσης 4114**
Οι επεξηγηματικές σημειώσεις της κλάσης 4107 εφαρμόζονται αναλογικά (mutatis mutandis).
- 4113** **Δέρματα παρασκευασμένα μετά τη δέψη ή μετά την αποξήρανση· δέρματα περγαμνοειδή, άλλων ζώων, αποτριχωμένα, και δέρματα παρασκευασμένα μετά τη δέψη και δέρματα περγαμνοειδή, αποτριχωμένων ζώων, έστω και σχισμένα κατά μήκος, άλλα από εκείνα της κλάσης 4114**
Οι επεξηγηματικές σημειώσεις της κλάσης 4107 εφαρμόζονται αναλογικά (mutatis mutandis).
- 4115** **Δέρμα ανασχηματισμένο, με βάση το δέρμα ή τις ίνες του δέρματος, σε πλάκες, φύλλα ή ταινίες, έστω και περιτυλιγμένα. Αποκόμματα και άλλα απορρίμματα από δέρματα ή από δέρματα παρασκευασμένα, ή από ανασχηματισμένο δέρμα, που δεν μπορούν να χρησιμοποιηθούν για την κατασκευή τεχνουργημάτων από δέρμα. Πριονίδι, σκόνη και αλεύρι από δέρμα**
Το ανασχηματισμένο δέρμα παράγεται με βασικά συστατικά το δέρμα ή τις ίνες από δέρμα. Εν μέρει, για την επίτευξη ιδιαίτερων χαρακτηριστικών χρησιμοποιούνται επίσης, κατ' αναλογία, ύλες όπως ίνες κυτταρίνης, συνθετικές ίνες και ίνες βάμβακος. Η αναλογία των ινών αυτών πρέπει να είναι σαφώς χαμηλότερη από 50 %, έτσι ώστε τα εμπορεύματα να μπορούν να υπαχθούν στην κλάση 4115 ως πλάκες, φύλλα ή ταινίες, έστω και περιτυλιγμένα. Οι ίνες του δέρματος αποτελούνται από πριονίδι χρωμίου, λευκασμένα άλευρα ζωικής προέλευσης ή απορρίμματα αποκομμάτων δέρματος. Ως συνδετικό χρησιμοποιείται κυρίως φυσικό λατέξ.
Ο κύριος τομέας χρησιμοποίησης του ανασχηματισμένου δέρματος είναι ο κλάδος κατασκευής υποδημάτων για την εφαρμογή σε πλαίσια, ενισχυτικά του πίσω μέρους των υποδημάτων, εσωτερικά πέλματα, ενδιάμεσα πέλματα και εξωτερικά πέλματα για υποδήματα δωματίου. Άλλοι τομείς χρησιμοποίησης του εν λόγω δέρματος είναι ο κλάδος δερματινών ειδών (π.χ. για πλαίσια βαλιτσών, σχολικές τσάντες, ενδιάμεσες θήκες και χαρτοφύλακες ή δερμάτινα είδη) και ο τεχνικός τομέας (όταν χρησιμοποιείται για δακτυλίους επένδυσης, υλικά φλαντζών κ.λπ.).

ΚΕΦΑΛΑΙΟ 42

ΤΕΧΝΟΥΡΓΗΜΑΤΑ ΑΠΟ ΔΕΡΜΑ. ΕΙΔΗ ΣΕΛΟΠΟΙΑΣ ΚΑΙ ΛΟΙΠΟΥ ΕΞΟΠΛΙΣΜΟΥ ΓΙΑ ΟΛΑ ΤΑ ΖΩΑ. ΕΙΔΗ ΤΑΞΙΔΙΟΥ, ΣΑΚΙΔΙΑ ΧΕΡΙΟΥ ΚΑΙ ΠΑΡΟΜΟΙΑ. ΤΕΧΝΟΥΡΓΗΜΑΤΑ ΑΠΟ ΕΝΤΕΡΑ

- 4202** Μπαούλα, βαλίτσες και βαλιτσάκια, στα οποία περιλαμβάνονται και τα βαλιτσάκια για είδη καλλωπισμού και τα βαλιτσάκια για έγγραφα, οι χαρτοφύλακες γενικά, θήκες για ματογυάλια, θήκες για κυάλια, για φωτογραφικές και κινηματογραφικές μηχανές, για μουσικά όργανα ή όπλα και παρόμοια. Σάκοι ταξιδιού, μονωτικοί σάκοι για προϊόντα διατροφής και ποτά, θήκες για είδη καλλωπισμού, σάκοι ράχης, σακίδια χεριού, σάκοι για ψώνια, πορτοφόλια για χαρτονομίσματα και κέρματα, θήκες για επισκεπτήρια, τσιγαροθήκες, καπνοσακούλες, θήκες εργαλείων, σάκοι για είδη αθλητισμού, κουτιά για φιαλίδια ή κοσμήματα, κουτιά πούδρας, θήκες για τιμαλφή και παρόμοια, από δέρμα φυσικό ή ανασχηματισμένο, από φύλλα πλαστικών υλών, από υφαντικές ύλες, από βουλκανισμένη κυτταρίνη ή από χαρτόνι, ή καλυμμένα, εξ ολοκλήρου ή κατά μεγαλύτερο μέρος, από αυτές τις ίδιες ύλες ή από χαρτί
- Όσον αφορά την ερμηνεία του όρου «εξωτερική επιφάνεια» βλέπε στην συμπληρωματική σημείωση 1 του παρόντος κεφαλαίου, καθώς επίσης και τις επεξηγηματικές σημειώσεις του ΕΣ στις διακρίσεις 4202 11, 4202 21, 4202 31 και 4202 91.
- Η κλάση αυτή περιλαμβάνει τις θήκες για ρακέτες που καλύπτουν ολόκληρη τη ρακέτα, έστω και αν φέρουν λαβή ή λουρί συγκράτησης από τον ώμο.
- Εντούτοις, η παρούσα κλάση δεν περιλαμβάνει τις θήκες για το κυκλικό μέρος των ρακετών αντισφαιρίσης ή του badminton, των μπαστουινών του golf κ.λπ., που είναι κατασκευασμένες από ύφασμα (συνήθως επικαλυμμένο με πλαστικές ύλες) και φέρουν, ή όχι, μία θήκη για να τοποθετούνται οι μπάλες (κλάση 6307).
- 4202 11 10** **Με εξωτερική επιφάνεια από φυσικό δέρμα, από ανασχηματισμένο δέρμα ή από δέρμα βερνικωμένο (λουστρίνι)**
και
4202 11 90 Όσον αφορά την ερμηνεία των όρων «βερνικωμένο δέρμα (λουστρίνι)» και «ανασχηματισμένο δέρμα», βλέπε τις επεξηγηματικές σημειώσεις του ΕΣ, κλάσεις 4114, μέρος II, παράγραφος 1, αριθμός 1 και 4115, μέρος I, αντιστοίχως.
- 4202 12 11** **Από φύλλα πλαστικών υλών**
και
4202 12 19 Σε περίπτωση που το εξωτερικό περίβλημα κάποιου προϊόντος είναι σύνθετο υλικό του οποίου η εξωτερική στρώση η οποία φαίνεται με γυμνό μάτι είναι φύλλο από πλαστική ύλη (π.χ. ύφασμα από υφαντική ύλη συνδυασμένο με φύλλο από πλαστική ύλη), η κατάταξη σ' αυτές τις διακρίσεις πραγματοποιείται ανεξάρτητα από το γεγονός ότι το φύλλο αυτό έχει παραχθεί πριν από την κατάταξη του σύνθετου υλικού ή ανεξάρτητα από το γεγονός ότι η στρώση από πλαστική ύλη έχει ληφθεί με εμβάπτιση ή επικάλυψη κάποιου υλικού (π.χ. υφάσματος από πλαστική ύλη) με πλαστική ύλη, εφόσον η εξωτερική στρώση που φαίνεται με γυμνό μάτι μοιάζει εξωτερικά με φύλλο πλαστικής ύλης που έχει παραχθεί και έχει τοποθετηθεί εκεί.
- 4202 22 10** **Από φύλλα πλαστικών υλών**
 Βλέπε τις επεξηγηματικές σημειώσεις των διακρίσεων 4202 12 11 και 4202 12 19.
- 4202 31 00** **Είδη που συνήθως φέρονται στην τσέπη ή σε σακίδιο χεριού**
έως
4202 39 00 Βλέπε τις επεξηγηματικές σημειώσεις του ΕΣ των διακρίσεων 4202 31, 4202 32 και 4202 39.
- 4202 32 10** **Από φύλλα πλαστικών υλών**
 Βλέπε τις επεξηγηματικές σημειώσεις των διακρίσεων 4202 12 11 και 4202 12 19.
- 4202 92 11** **Από φύλλα πλαστικών υλών**
έως
4202 92 19 Βλέπε τις επεξηγηματικές σημειώσεις των διακρίσεων 4202 12 11 και 4202 12 19.
- 4203** **Ενδύματα και εξαρτήματα της ένδυσης από δέρμα φυσικό ή ανασχηματισμένο**
- 4203 10 00** **Ενδύματα**
 Η παρούσα διάκριση περιλαμβάνει τα ενδύματα στα οποία συμπεριλαμβάνονται και τα ενδύματα εργασίας από δέρμα φυσικό ή ανασχηματισμένο, όπως μανδύες, πανωφόρια, γιλέκα, παντελόνια και ποδιές. Περιλαμβάνει επίσης τα δερμάτα και τα συναρμολογήματα δερμάτων, τα οποία μολονότι αποτελούν είδη ημιτελή ή μη τελειωμένα, αναγνωρίζονται ωστόσο ως ενδύματα.

- 4203 21 00**
έως
4203 29 90
- Είδη γαντοποιίας (τα κοινά γάντια, τα γάντια που αφήνουν γυμνές τις άκρες των δακτύλων και τα γάντια χωρίς υποδιαίρεση δακτύλων που έχουν υποδοχή μόνο για τον αντίχειρα)**
- Στις διακρίσεις αυτές περιλαμβάνονται επίσης τα είδη γαντοποιίας (τα κοινά γάντια, τα γάντια που αφήνουν γυμνές τις άκρες των δακτύλων και τα γάντια χωρίς υποδιαίρεση δακτύλων που έχουν υποδοχή μόνο για τον αντίχειρα) τα οποία έχουν απλώς κοπεί σε κατάλληλα σχήματα.
- Οι ταινίες από φυσικό δέρμα που έχουν κοπεί σε καθορισμένα σχήματα και προορίζονται για την κατασκευή γαντιών, στις οποίες όμως δεν έχουν κοπεί ακόμη τα τεμάχια τα προοριζόμενα για τον αντίχειρα και τα υπόλοιπα δάχτυλα, κατατάσσονται στην διάκριση 4205 00 90.
- 4203 21 00**
- Ειδικά για τον αθλητισμό**
- Βλέπε τις επεξηγηματικές σημειώσεις του ΕΣ της διάκρισης 4203 21.
- Στη διάκριση αυτή υπάγονται επίσης τα γάντια ξιφασκίας, κρίκετ, μπέιζ μπωλ, καθώς και τα γάντια με κομμένο το πίσω μέρος τους τα οποία προορίζονται για ποδηλάτες.
- 4203 29 10**
- Προστατευτικά για όλα τα επαγγέλματα**
- Τα είδη γαντοποιίας (τα κοινά γάντια, τα γάντια που αφήνουν γυμνές τις άκρες των δακτύλων και τα γάντια χωρίς υποδιαίρεση δακτύλων που έχουν υποδοχή μόνο για τον αντίχειρα) της διάκρισης αυτής αποσκοπούν κυρίως στην προστασία των χεριών κατά την εργασία. Γι'αυτό ακριβώς σε πολλές περιπτώσεις, και σε αντίθεση με τα κοινά γάντια, κατασκευάζονται από χοντρό και ανθεκτικό δέρμα το οποίο συνήθως δεν υποβάλλεται σε καμία κατεργασία μετά τη δέψη. Τα προστατευτικά γάντια παρουσιάζουν συχνά τραχιά επιφάνεια, μπορούν δε να φέρουν μανσέτες για την προστασία του καρπού και του αντιβραχίου.
- Τέλος, στην παρούσα διάκριση κατατάσσονται και τα προστατευτικά γάντια που μόνο το κάτω μέρος τους αποτελείται από δέρμα.
- 4203 29 90**
- Άλλα**
- Η διάκριση αυτή περιλαμβάνει επίσης τα είδη γαντοποιίας (τα κοινά γάντια, τα γάντια που αφήνουν γυμνές τις άκρες των δακτύλων και τα γάντια χωρίς υποδιαίρεση δακτύλων που έχουν υποδοχή μόνο για τον αντίχειρα) τα οποία μολονότι χρησιμοποιούνται στον αθλητισμό, δεν ανταποκρίνονται στα χαρακτηριστικά αυτών που σχεδιάζονται ειδικά για τον αθλητισμό, όπως αναφέρονται στις επεξηγηματικές σημειώσεις του ΕΣ της διάκρισης 4203 21.
- Υπάγονται επίσης στην παρούσα διάκριση τα γάντια στα οποία το κάτω τμήμα και τα μεταξύ των δακτύλων μέρη είναι από δέρμα, ενώ το επάνω τμήμα είναι από άλλη ύλη.
- 4203 30 00**
- Ζώνες, στρατιωτικές ζώνες και λουριά**
- Στην παρούσα διάκριση υπάγονται επίσης οι ζώνες «με πολλές τσέπες» (δερμάτινα είδη εφοδιασμένα με μία ή περισσότερες τσέπες που κλείνουν).
- 4203 40 00**
- Άλλα εξαρτήματα της ένδυσης**
- Η διάκριση αυτή περιλαμβάνει, μεταξύ άλλων, τις τιράντες, τα βραχιόλια προστασίας της άρθρωσης του καρπού, τις γραβάτες, τις τιράντες για τα τυρολέζικα παντελόνια κ.λπ.
- Αντίθετα, τα κορδόνια των παπουτσιών δεν θεωρούνται ως εξαρτήματα ιματισμού και κατατάσσονται στην διάκριση 4205 00 90. Αποκλείονται επίσης από την παρούσα διάκριση τα βραχιόλια που φοριούνται ως κοσμήματα αλλά δεν είναι από πολύτιμα μέταλλα (κλάση 7117), καθώς επίσης και οι μπρασελέδες ρολογιών (κλάση 9113).
- 4205 00**
- Άλλα τεχνουργήματα από δέρμα φυσικό ή ανασχηματισμένο**
- 4205 00 11**
- Ιμάντες μετάδοσης κίνησης ή μεταφοράς**
- Σε αυτή τη διάκριση υπάγονται επίσης οι κάδοι για συστήματα μεταφοράς και τα προϊόντα που περιγράφονται στις επεξηγηματικές σημειώσεις του ΕΣ για την κλάση 4205, δεύτερη παράγραφος, (1).
- 4205 00 19**
- Άλλα**
- Σε αυτή τη διάκριση υπάγονται επίσης οι κάδοι για συστήματα μεταφοράς και τα προϊόντα που περιγράφονται στις επεξηγηματικές σημειώσεις του ΕΣ για την κλάση 4205, δεύτερη παράγραφος, (2)
- 4205 00 90**
- Άλλα**
- Βλέπε τις επεξηγηματικές σημειώσεις του ΕΣ, κλάση 4205, παράγραφος 3.

ΚΕΦΑΛΑΙΟ 43

ΓΟΥΝΟΔΕΡΜΑΤΑ ΚΑΙ ΓΟΥΝΑΡΙΚΑ. ΤΕΧΝΗΤΑ ΓΟΥΝΟΔΕΡΜΑΤΑ

- 4301** **Γουνοδέρματα ακατέργαστα (στα οποία περιλαμβάνονται και τα κεφάλια, ουρές, πόδια και άλλα κομμάτια που μπορούν να χρησιμοποιηθούν στην κατασκευή γουνοδερμάτων), άλλα από τα ακατέργαστα δέρματα των κλάσεων 4101, 4102 ή 4103**
- Για την ερμηνεία του όρου «ακατέργαστα», βλέπε τις επεξηγηματικές σημειώσεις του ΕΣ, κλάση 4301, προτελευταία παράγραφος.
- 4301 80 50** **Άγριων αιλουροειδών**
- Τα κυριότερα άγρια αιλουροειδή στα οποία αναφέρεται η παρούσα διάκριση είναι ο γατόπαρδος, ο ιαγούαρος, ο λίγκας, ο πάνθηρας (ή η λεοπάρδαλη) και το πούμα.
- 4301 80 70** **Άλλων**
- Σε αυτή τη διάκριση υπάγονται τα δέρματα φώκιας (π.χ. από νεογέννητες γροιλανδικές φώκιες (λευκότριχες) ή νεογέννητες λοφοφόρους φώκιες (κυανότριχες)), θαλάσσιων ενυδρίδων ή μουκαστόρων.
- Τα δέρματα των νεογνών της (λευκότριχης) γροιλανδικής φώκιας είναι τελείως άσπρα.
- Τα δέρματα των νεογνών της λοφοφόρου φώκιας (κυανότριχη) είναι λευκά με μια φαρδιά γραμμή χρώματος μπλε-γκρι στην πλάτη, η οποία εκτείνεται από το κεφάλι μέχρι την ουρά.
- Στο δέρμα της ωταρίας προσδίδεται συχνά στο εμπόριο η λανθασμένη ονομασία «δέρμα θαλάσσιας ενυδρίδας». Η ωταρία έχει ωραίο τρίχωμα, μεταξένιο και πυκνό, χρώματος μαύρου σπιλνού στο σύνολό του, το οποίο σκεπάζεται από ένα χρυσόχρωμο χνούδι και τείνει προς το καφεκόκκινο ή το πορτοκαλί στην κοιλιά και στο κάτω μέρος του σώματος.
- Το δέρμα της θαλάσσιας ενυδρίδας έχει χρώμα καφέ προς το μαύρο, με μικρό αριθμό άσπρων τριχών, ενώ το τρίχωμά της είναι εξαιρετικά λεπτό αλλά και πολύ γερό συγχρόνως.
- Λόγω του ότι οι μαστοί βρίσκονται στη ράχη του ζώου, το δέρμα της κοιλιάς των μουκαστόρων είναι σχεδόν το μόνο που χρησιμοποιείται για την κατασκευή γουναρικών, ενώ για τον ίδιο λόγο, η τομή για την προετοιμασία του γουνοδέρματος και την εκδορά του ζώου γίνεται κατά μήκος της ράχης. Το δέρμα έχει χρώμα καφέ προς το μαύρο στην κοιλιά και είναι πιο ανοιχτόχρωμο στη ράχη και στα πλευρά, φέρει δε άφθονες αιχμηρές, σκληρές τρίχες, καθώς και ένα απαλό, πυκνό και εριώδες τρίχωμα.
- 4301 90 00** **Κεφάλια, ουρές, πόδια και άλλα κομμάτια που μπορούν να χρησιμοποιηθούν στην κατασκευή γουνοδερμάτων**
- Η διάκριση αυτή περιλαμβάνει όχι μόνο τα μέρη που αντιστοιχούν σε παραπροϊόντα σφαγίων (κεφάλια, ουρές, πόδια), αλλά και τα αποκόμματα και απορρίμματα κάθε είδους. Τα είδη αυτά χρησιμοποιούνται για την κατασκευή συναρμολογημάτων τα οποία στη συνέχεια χρησιμοποιούνται για την κατασκευή γουναρικών κατώτερης ποιότητας.
- 4302** **Γουνοδέρματα δεψασμένα ή κατεργασμένα (στα οποία περιλαμβάνονται και τα κεφάλια, ουρές, πόδια και άλλα κομμάτια, αποκόμματα και απορρίμματα), που δεν έχουν συναρμολογηθεί ή έχουν συναρμολογηθεί (χωρίς προσθήκη άλλων υλών), άλλα από εκείνα της κλάσης 4303**
- 4302 11 00** **Γουνοδέρματα ολόκληρα, έστω και χωρίς κεφάλια, ουρές ή πόδια, που δεν έχουν συναρμολογηθεί**
- έως**
4302 19 95
- Στις διακρίσεις αυτές υπάγονται επίσης τα δέρματα (π.χ. προβάτου) από τα οποία έχουν απλώς αφαιρεθεί το κεφάλι, τα πόδια ή η ουρά, έστω και αν έχουν ευθυγραμμισμένα τα άκρα, και τα οποία δεν είναι κομμένα ούτε αλλιώς σχηματισμένα, αλλά έχουν υποστεί δέψη και έχουν βαφτεί, χρησιμοποιούνται δε ιδίως ως χαλιά.
- 4302 19 41** **Από νεογέννητες γροιλανδικές φώκιες (λευκότριχες) ή νεογέννητες λοφοφόρους φώκιες (κυανότριχες)**
- Βλέπε τις επεξηγηματικές σημειώσεις της διάκρισης 4301 80 70.
- 4302 20 00** **Κεφάλια, ουρές, πόδια και άλλα κομμάτια, αποκόμματα και απορρίμματα, που δεν έχουν συναρμολογηθεί**
- Τα «αποκόμματα και απορρίμματα» της διάκρισης αυτής συνίστανται σε αποκόμματα προερχόμενα από την κατασκευή γουνοδερμάτων ή από τη συναρμολόγηση γουνοδερμάτων ή μερών τους υπό μορφή τετραγώνων, ορθογώνιων, τραπεζίων ή σταυρών.

4302 30 10**Δέρματα με την ονομασία «επιμηκυνθέντα»**

Βλέπε τις επεξηγηματικές σημειώσεις του ΕΣ, κλάση 4302, πρώτη παράγραφος, (π), π 2, δεύτερη υποπαράγραφο.

Τα λεγόμενα «επιμηκυνθέντα» δέρματα μπορούν επίσης:

- να έχουν κοπεί διαγωνίως σε πιο στενές ταινίες και να έχουν επανασυναρμολογηθεί κατά την αρχική τους σειρά,
 - να έχουν κοπεί υπό μορφή σκάλας και επανασυναρμολογηθεί,
- για να δώσουν ένα πιο μακρύ αλλά και πιο στενό δέρμα.

4302 30 21**έως****4302 30 95****Άλλα**

Οι διακρίσεις αυτές περιλαμβάνουν κυρίως τα παρακάτω προϊόντα, με την επιφύλαξη ότι δεν φέρουν προσθήκες άλλων υλών:

1. τα προϊόντα που κατασκευάζονται με συρραφή κομματιών, αποκομμάτων και απορριμμάτων υπαγόμενων στη διάκριση 4302 20 00 και τα οποία εμφανίζονται ως φύλλα, σάκοι, τετράγωνα, σταυροί ή υπό άλλες παρόμοιες μορφές·
2. τα σώματα (bodies) που προορίζονται για την κατασκευή ζακετών και παλτών από γουναρικά και αποτελούνται συνήθως από τρία διαφορετικά συναρμολογημένα μέρη δερμάτων: το πρώτο, από το οποίο θα κοπεί η πλάτη, έχει μορφή ισοσκελούς τραπεζίου με μεγάλη καμπυλωτή βάση, ενώ τα άλλα δύο, από τα οποία θα κοπούν το μπροστινό μέρος και τα μανίκια, έχουν σχήμα ορθογωνίου.

4302 30 51**Από νεογέννητες γροιλανδικές φώκιες (λευκότριχες) ή νεογέννητες λοφοφόρους φώκιες (κυανότριχες)**

Βλέπε τις επεξηγηματικές σημειώσεις της διάκρισης 4301 80 70.

4303**Ενδύματα, εξαρτήματα της ένδυσης και άλλα είδη από γουνοδέρματα****4303 10 10****και****4303 10 90****Ενδύματα και εξαρτήματα της ένδυσης**

Βλέπε τη σημείωση 4 του παρόντος κεφαλαίου.

4303 10 10**Από γουνοδέρματα από νεογέννητες γροιλανδικές φώκιες (λευκότριχες) ή νεογέννητες λοφοφόρους φώκιες (κυανότριχες)**

Στη διάκριση αυτή ανήκουν τα ενδύματα και εξαρτήματα της ένδυσης, από δέρματα των διακρίσεων 4302 19 41 ή 4302 30 51.

4303 90 00**Άλλα**

Βλέπε τις επεξηγηματικές σημειώσεις του ΕΣ, κλάση 4303, παράγραφοι 3 και 4.

ΤΜΗΜΑ ΙΧ

ΕΥΛΕΙΑ, ΕΥΛΟΚΑΡΒΟΥΝΑ ΚΑΙ ΤΕΧΝΟΥΡΓΗΜΑΤΑ ΑΠΟ ΕΥΛΟ. ΦΕΛΛΟΣ ΚΑΙ ΤΕΧΝΟΥΡΓΗΜΑΤΑ ΑΠΟ ΦΕΛΛΟ ΤΕΧΝΟΥΡΓΗΜΑΤΑ ΣΠΑΡΤΟΠΛΕΚΤΙΚΗΣ Ή ΚΑΛΑΘΟΠΟΙΑΣ

ΚΕΦΑΛΑΙΟ 44

ΕΥΛΕΙΑ, ΕΥΛΟΚΑΡΒΟΥΝΑ ΚΑΙ ΤΕΧΝΟΥΡΓΗΜΑΤΑ ΑΠΟ ΕΥΛΟ

- 4401** **Καυσόξυλα σε κυλίνδρους, κούτσουρα, μικρά κλαδιά, δεμάτια ή με παρόμοιες μορφές. Ξυλεία σε πλακίδια ή σε μικρά τεμάχια. Πριονίδια, απορρίμματα και θραύσματα ξύλου, έστω και συσσωματωμένα σε μορφή κούτσουρων, πλίνθων, τροχίσκων ή σε παρόμοιες μορφές**
- 4401 10 00** **Καυσόξυλα σε κυλίνδρους, κούτσουρα, μικρά κλαδιά, δεμάτια ή σε παρόμοιες μορφές**
 Δεν υπάρχει κάποιο ελάχιστο μέγεθος που πρέπει να έχουν οι κύλινδροι και τα κούτσουρα για να μπορούν να θεωρηθούν ως καυσόξυλα. Πράγματι αυτό που διακρίνει τα προϊόντα αυτά από την ξυλεία της κλάσης 4403 είναι η κατάσταση και ο τρόπος παρουσίασής τους (βλέπε σχετικά τις επεξηγηματικές σημειώσεις του ΕΣ, κλάση 4401, εξαίρεση β).
 Η παρούσα διάκριση δεν περιλαμβάνει τα πριονίδια, απορρίμματα και θραύσματα ξύλου, έστω και αν προορίζονται σαφώς για θέρμανση (διακρίσεις 4401 30 40 ή 4401 30 80).
- 4401 21 00** **Ξυλεία σε πλακίδια ή σε μικρά τεμάχια**
και
4401 22 00
 Βλέπε τις επεξηγηματικές σημειώσεις του ΕΣ, κλάση 4401, πρώτη παράγραφος, Β, καθώς επίσης και τις σημειώσεις 1 α) και 1 γ) του παρόντος κεφαλαίου.
- 4401 30 20** **Πριονίδια, απορρίμματα και θραύσματα ξύλου, έστω και συσσωματωμένα σε μορφή κούτσουρων, πλίνθων, τροχίσκων ή**
έως
4401 30 80 **σε παρόμοιες μορφές**
 Βλέπε τις σημειώσεις 1 α) και 1 γ) του παρόντος κεφαλαίου.
 Οι διακρίσεις αυτές δεν περιλαμβάνουν το ξυλάλευρο, όπως αυτό ορίζεται στη συμπληρωματική σημείωση 2 του παρόντος κεφαλαίου (κλάση 4405 00 00).
- 4403** **Ξυλεία ακατέργαστη, έστω και ξεφλουδισμένη, που της έχει αφαιρεθεί ο σομφός ή ορθογωνισμένη**
- 4403 10 00** **Που έχει υποστεί κατεργασία με βαφή, κρεόζωτο ή άλλα μέσα συντήρησης**
 Βλέπε τις επεξηγηματικές σημειώσεις του ΕΣ της διάκρισης 4403 10.
 Η έγχυση διαφόρων υγρών στο ξύλο με ένεση και ο εμποτισμός του με τα υγρά αυτά αποτελούν στην ουσία παραλλαγές της ίδιας κατεργασίας η οποία αποσκοπεί βασικά να εξασφαλίσει καλύτερη συντήρηση του ξύλου (μεγαλύτερη διάρκεια ζωής) ή να του προσδώσει ορισμένες ειδικές ιδιότητες (π.χ. να το κάνει άφλεκτο ή να το προστατεύσει από τον κίνδυνο συρρίκνωσης). Στην προκειμένη περίπτωση η κατεργασία με ένεση υγρών ή με εμποτισμό αποσκοπεί βασικά να εξασφαλίσει τη μακρόχρονη διατήρηση π.χ. των στύλων από κωνοφόρα δένδρα.
 Η κατεργασία γίνεται είτε με παρατεταμένη εμβάπτιση του ξύλου σε ανοικτούς κάδους που περιέχουν θερμό υγρό, μέσα στο οποίο αφήνονται οι στύλοι μέχρις ότου το υγρό κρυώσει, είτε μέσα σε αυτόκλειστο με επενέργεια κενού ή πίεσης.
 Από τα κυριότερα χρησιμοποιούμενα προϊόντα, μπορούν να αναφερθούν οργανικά προϊόντα όπως έλαιο κρεόζωτου, δινιτροφενόλες και δινιτροκρεσόλες.
 Στύλοι ξύλου, βαμμένοι ή βερνικωμένοι, υπάγονται επίσης στην παρούσα διάκριση.
- 4403 20 11** **Στρογγύλη ξυλεία πίεσως**
 Η στρογγύλη ξυλεία πίεσως χαρακτηρίζεται από φυσικές ιδιότητες όπως είναι οι εξής:
 — είναι κυλινδρική με ευθύγραμμες βέννες («νερά») και δεν χαρακτηρίζεται από σημαντική κάμψη,
 — έχει διάμετρο μεγαλύτερη ή ίση των 15 εκατοστών.
 Γενικά οι κορμοί πριονίζονται (ή πελεκώνται) κατά μήκος με σκοπό την παραγωγή πιστής ξυλείας ή στρωτήρων σιδηροδρόμων (τραβερσών) ή την παραγωγή ξυλλοφύλων («καπλαμάδων») (κυρίως μέσω εκτύλιξης του κορμού ή μέσω μετακίνησης του κορμού απέναντι σε σταθερή λεπίδα).

- 4403 20 31** **Στρογγύλη ξυλεία πρίσεως**
Βλέπε τις επεξηγηματικές σημειώσεις της διάκρισης 4403 20 11.
- 4403 20 91** **Στρογγύλη ξυλεία πρίσεως**
Βλέπε τις επεξηγηματικές σημειώσεις της διάκρισης 4403 20 11.
- 4403 41 00** **Άλλα, από την τροπική ξυλεία που κατονομάζεται στη σημείωση 1 των διακρίσεων του παρόντος κεφαλαίου**
έως
4403 49 95
Βλέπε την επεξηγηματική σημείωση διακρίσεων τη σχετική με τις ονομασίες τροπικών ξύλων στις γενικές παρατηρήσεις των επεξηγηματικών σημειώσεων του ΕΣ του παρόντος κεφαλαίου. Βλέπε επίσης το παράρτημα των επεξηγηματικών σημειώσεων του ΕΣ του παρόντος κεφαλαίου.
- 4403 49 35** **Οκουμέ και σίρο**
Το οκουμέ προέρχεται σχεδόν αποκλειστικά από τα δάση του Γκαμπόν. Το ξύλο αυτό είναι μαλακό και έχει χρώμα ροζ, ενώ η υφή του είναι ινώδης και να νερά του ακανόνιστα· θυμίζει λίγο το μαόνι αλλά έχει πολύ πιο ανοικτό χρώμα. Το δένδρο δίνει καλά σχηματισμένους κυλινδρικούς κορμούς, εξαιρετικά κατάλληλους για τεμαχισμό και αποφλοιώση, και γι'αυτό χρησιμοποιείται κυρίως για την κατασκευή φύλλων καπλαμά.
- 4403 91 10** **Στρογγύλη ξυλεία πρίσεως**
Βλέπε τις επεξηγηματικές σημειώσεις της διάκρισης 4403 20 11.
- 4403 92 10** **Στρογγύλη ξυλεία πρίσεως**
Βλέπε τις επεξηγηματικές σημειώσεις της διάκρισης 4403 20 11.
- 4403 99 10** **Λεύκας**
Ως λεύκας θεωρούνται όλα τα είδη του γένους *Populus*.
Το ξύλο της λεύκας είναι ανοιχτόχρωμο, ελαφρύ και πολύ μαλακό. Χρησιμοποιείται για ξυλουργικές εργασίες (εσωτερικό επίπλων, κιβώτια συσκευασίας), καθώς και για την κατασκευή κόντρα πλακέ. Μετά τα κωνοφόρα είναι η κύρια πηγή κυτταρίνης για την κατασκευή χαρτοπολτού.
- 4403 99 51** **Στρογγύλη ξυλεία πρίσεως**
Βλέπε τις επεξηγηματικές σημειώσεις της διάκρισης 4403 20 11.
- 4404** **Κλάδοι κατά μήκος σχισμένοι για βαρελοστέφανα. Σχιστά στηρίγματα φυτών. Πάσσαλοι από ξύλο μεγάλοι και μικροί, μυτεροί, απριόνιστοι κατά μήκος. Ξυλεία απλώς χοντροπελεκημένη ή στρογγυλεμένη, όχι όμως κατεργασμένη με τόρνο, ούτε καμπυλωμένη, ούτε με άλλο τρόπο επεξεργασμένη, για ράβδους, ομπρέλες, λαβές εργαλείων ή παρόμοια. Ξυλεία σε σχίζες, λεπίδες, ταινίες και παρόμοια**
Η ξυλεία σε σχίζες, λεπίδες, ταινίες και παρόμοια διακρίνεται κυρίως από τα φύλλα καπλαμά της κλάσης 4408 τόσο από τις μικρές της διαστάσεις όσο και από το είδος του χρησιμοποιούμενου ξύλου (πρόκειται συνήθως για μαλακά ξύλα).
- 4404 20 00** **Άλλη από των κωνοφόρων**
Στη διάκριση αυτή υπάγονται μεταξύ άλλων, τα ροκανίδια (συνήθως από οξιά ή καρυδιά) που χρησιμοποιούνται για την παρασκευή ξιδιού και τη διαύγαση των υγρών και τα οποία μοιάζουν με περιελιγμένες ταινίες ή λωρίδες ξύλου.
- 4405 00 00** **Ξυλόμαλλο (άχυρο ξύλου). Ξυλάλευρο**
Για την ερμηνεία του όρου «ξυλάλευρο» βλέπε τη συμπληρωματική σημείωση 2 του παρόντος κεφαλαίου.
- 4406** **Στρωτήρες ξύλινοι για σιδηροτροχιές ή παρόμοιοι**
- 4406 10 00** **Μη εμποτισμένοι**
Βλέπε τις επεξηγηματικές σημειώσεις του ΕΣ των διακρίσεων 4406 10 και 4406 90.
- 4406 90 00** **Άλλοι**
Βλέπε τις επεξηγηματικές σημειώσεις του ΕΣ των διακρίσεων 4406 10 και 4406 90.

- 4407** Ξυλεία πριονισμένη ή πελεκημένη κατά μήκος, κομμένη εγκάρσια ή ξετυλιγμένη, έστω και πλανισμένη, λειασμένη με ελαφρόπετρα ή κολλημένη με εγκάρσια συνένωση, πάχους που υπερβαίνει τα 6 mm
- Για την ερμηνεία των όρων «κομμένη εγκάρσια ή ξετυλιγμένη», βλέπε τις επεξηγηματικές σημειώσεις του ΕΣ, κλάση 4408, παράγραφοι 2 και 3.
- 4407 10 31**
έως
4407 10 38 Πλανισμένη
- Οι διακρίσεις αυτές δεν περιλαμβάνουν:
- α) τα πριονισμένα ξύλα από τα οποία αφαιρούνται ορισμένες ανωμαλίες με πρόχειρο πλάνισμα που αφήνει ευδιάκριτα τα ίχνη του πριονιού (διακρίσεις 4407 10 91 έως 4407 10 98).
- β) τα κατά μήκος πριονισμένα ξύλα που δεν φέρουν ίχνη πριονίσματος, λαμβανομένων υπόψη των ιδιομορφιών των εν λόγω ξύλων και του βαθμού εξέλιξης των εν λόγω ξύλων και του βαθμού εξέλιξης των τεχνικών μεθόδων κατεργασίας τους. Η απουσία τέτοιων ιχνών είναι αποτέλεσμα κατεργασίας καθαρά επιβοηθητικής του πριονίσματος, απαραίτητος για τεχνικούς λόγους και μη προορισμένης να διευκολύνει τη μεταγενέστερη χρησιμοποίηση των ξύλων μέσω της εξαφάνισης των εν λόγω ιχνών (διακρίσεις 4407 10 91 έως 4407 10 98).
- 4407 10 91**
έως
4407 10 98 Άλλη
- Οι διακρίσεις αυτές δεν περιλαμβάνουν τα πλήρη σετ (δέσμες) σανίδων πάχους μεγαλύτερου των 6 mm οι οποίες προέρχονται από πριονισμένη, κομμένη εγκάρσια ή ξετυλιγμένη ξυλεία, και προορίζονται για τη συναρμολόγηση κιβωτίων και καφασιών. Τα σετ αυτά κατατάσσονται στην κλάση 4415, ακόμη και όταν λείπουν ορισμένα εξαρτήματα, όπως αυτά που προορίζονται για την ενίσχυση των γωνιών ή των ποδιών. Βλέπε σχετικά και την επεξηγηματική σημείωση της κλάσης 4415.
- 4407 21 10**
έως
4407 29 95 Από τροπική ξυλεία όπως αναφέρεται στην συμπληρωματική σημείωση 1 του κεφαλαίου αυτού
- Βλέπε επίσης την επεξηγηματική σημείωση διακρίσεων του ΕΣ τη σχετική με τις ονομασίες ορισμένων τροπικών ξύλων, η οποία περιλαμβάνεται στις γενικές παρατηρήσεις των επεξηγηματικών σημειώσεων του ΕΣ του παρόντος κεφαλαίου. Βλέπε επίσης το παράρτημα των επεξηγηματικών σημειώσεων του ΕΣ του παρόντος κεφαλαίου.
- 4407 99 96** Από τροπική ξυλεία
- Υπό την έννοια της παρούσας διάκρισης, ως «τροπική ξυλεία» θεωρείται αποκλειστικά η ξυλεία η οποία δεν αναφέρεται στη σημείωση 1 των διακρίσεων του παρόντος κεφαλαίου.
- Στην εν λόγω διάκριση ανήκουν, μεταξύ άλλων, τα παρακάτω είδη τροπικής ξυλείας: aielé, alone, andoung, bilinga, bomanga, bubinga, ebène, ebiara, faro, kapokier, limbali, longhi, movingui, mutenye, naga, nioné, tali, tchitola, wengé και zingana.
- 4408** Φύλλα για επικάλυψη (στα οποία περιλαμβάνονται και εκείνα που λαμβάνονται με τεμαχισμό ξυλείας σε απανωτές στρώσεις), φύλλα πολύστρωτα αντικολητά (κόντρα πλακέ) ή για παρόμοια ξυλεία σε απανωτά φύλλα και άλλη ξυλεία πριονισμένη κατά μήκος, κομμένη εγκάρσια ή ξετυλιγμένη, έστω και πλανισμένη, λειασμένη με ελαφρόπετρα ή κολλημένη με εγκάρσια συνένωση, πάχους που δεν υπερβαίνει τα 6 mm
- 4408 31 11**
έως
4408 39 95 Από τροπική ξυλεία όπως, αναφέρεται στην συμπληρωματική σημείωση 1 του κεφαλαίου αυτού
- Βλέπε επίσης την επεξηγηματική σημείωση διακρίσεων του ΕΣ τη σχετική με τις ονομασίες ορισμένων τροπικών ξύλων, η οποία περιλαμβάνεται στις γενικές παρατηρήσεις των επεξηγηματικών σημειώσεων του ΕΣ του παρόντος κεφαλαίου. Βλέπε επίσης το παράρτημα των επεξηγηματικών σημειώσεων του ΕΣ του παρόντος κεφαλαίου.
- 4409** Ξυλεία (στην οποία περιλαμβάνονται και οι σανίδες και τα πηχάκια για παρκέτα, μη συναρμολογημένα) με καθορισμένη μορφή (με εξοχές γλωσσίδια, αυλάκια, εντομές, πλαγιτομές, αρμούς σε σχήμα V, γλυφές, στρογγυλεμένη ή παρόμοια) σ' όλο το μήκος μιας ή περισσότερων από τις πλάγιες πλευρές ή επιφάνειες ή άκρα έστω και πλανισμένη, λειασμένη με ελαφρόπετρα ή κολλημένη με εγκάρσια συνένωση
- 4409 10 11** Πήχες από απλό ξύλο ή με γλυφές, για πλαίσια (κορνίζες) για πίνακες, φωτογραφίες, καθρέπτες και παρόμοια είδη
- Βλέπε τις επεξηγηματικές σημειώσεις του ΕΣ, κλάση 4409, πέμπτη παράγραφος, αριθμός 4.
- Δεν περιλαμβάνονται στην παρούσα διάκριση τα ξύλα με γλυφές (κυμάτια) που λαμβάνονται με επίθεση κυματίου σε άλλο κυμάτιο ή σε απλό ξύλο (κλάση 4418 ή 4421).

- 4409 10 18** **Άλλοι**
 Στη διάκριση αυτή υπάγονται μεταξύ άλλων:
1. οι λεπτές ξύλινες βέργες και τα ξύλινα σφαιρίδια για καβίλιες, που περιγράφονται στις επεξηγηματικές σημειώσεις του ΕΣ, κλάση 4409, παράγραφος 5, αριθμός 5·
 2. οι καθορισμένου σχήματος σανίδες και πηχάκια για παρκέτα [π.χ. με αυλακώσεις και εξοχές (γλωσσίδα)].
 Οι σανίδες και τα πηχάκια που έχουν απλώς πλανισθεί, λειανθεί με ελαφόπετρα ή ενωθεί στα άκρα με αρμό σχήματος δακτύλου, π.χ. (με αρμό σχήματος δακτύλου π.χ.) υπάγονται στην κλάση 4407 ή 4408. Εξάλλου, οι απλές επικολλητές (πλακέ) και οι πολυστρώτες αντικολλητές (κόντρα πλακέ) σανίδες και πηχάκια κατατάσσονται στην κλάση 4412.
- 4409 29 10** **Πήχες από απλό ξύλο ή με γλυφές, για πλαίσια (κορνίζες) για πίνακες, φωτογραφίες, καθρέπτες και παρόμοια είδη**
 Βλέπε τις επεξηγηματικές σημειώσεις της διάκρισης 4409 10 11.
- 4409 29 91** **Άλλα**
και
4409 29 99 Βλέπε τις επεξηγηματικές σημειώσεις της διάκρισης 4409 10 18.
- 4410** **Πλάκες-διαφράγματα από μικρά τεμάχια, πετάσματα με την ονομασία «oriented strand board» (OSB) και παρόμοιες πλάκες-διαφράγματα (π.χ. πετάσματα επονομαζόμενα «waferboard»), από ξύλο ή άλλες ξυλώδεις ύλες, έστω και συσσωματωμένες με ρητίνες ή άλλες οργανικές συνδετικές ύλες**
- 4410 11 50** **Επιφανειακώς καλυμμένα από πλάκες ή φύλλα διακοσμητικά με απανωτές στρώσεις από πλαστική ύλη**
 Υπάγονται στη διάκριση αυτή π.χ. οι πλάκες-διαφράγματα από μικρά τεμάχια από ξύλο οι οποίες είναι επενδυμένες με ύλες με υψηλή πίεση της διάκρισης 3921 90 41.
- 4410 11 90** **Άλλες**
 Στη διάκριση αυτή ανήκουν π.χ. οι πλάκες-διαφράγματα από μικρά τεμάχια, οι οποίες είναι επενδυμένες με πλαστικά υλικά, χρώματα, χαρτί, υφαντικά υλικά ή και με μέταλλο, άλλες από αυτές που αναφέρονται στις διακρίσεις 4410 11 30 ή 4410 11 50.
- 4410 90 00** **Άλλες**
 Από τις διαφορετικές από το ξύλο ξυλώδεις ύλες για τις οποίες γίνεται λόγος εδώ, μπορούν να αναφερθούν η βαγάση, το μπαμπού, το άχυρο δημητριακών, καθώς επίσης και τα απορρίμματα λιναριού ή κάνναβης.
- 4411** **Πλάκες-διαφράγματα από ίνες ξύλου ή άλλες ξυλώδεις ύλες, έστω και συσσωματωμένες με ρητίνες ή άλλα οργανικά συνδετικά**
- 4411 12 10** **Πλάκες-διαφράγματα μέσης πυκνότητας (MDF)**
έως
4411 14 90 Βλέπε τις επεξηγηματικές σημειώσεις του ΕΣ, κλάση 4411, παράγραφος 2, στοιχείο Α, πρώτη περίπτωση.
- 4411 12 10** **Μη επεξεργασμένες μηχανικά ούτε με επιφανειακή επικάλυψη**
 Για τους σκοπούς της κατάταξης στη διάκριση αυτή, η αμμοβολή δεν πρέπει να θεωρείται ως μηχανική κατεργασία.
- 4411 13 10** **Μη επεξεργασμένες μηχανικά ούτε με επιφανειακή επικάλυψη**
 Βλέπε τις επεξηγηματικές σημειώσεις της διάκρισης 4411 12 10
- 4411 14 10** **Μη επεξεργασμένες μηχανικά ούτε με επιφανειακή επικάλυψη**
 Βλέπε τις επεξηγηματικές σημειώσεις της διάκρισης 4411 12 10
- 4411 92 10** **Πυκνότητας που υπερβαίνει τα 0,8 g/cm³**
και
4411 92 90 Βλέπε τις επεξηγηματικές σημειώσεις του ΕΣ, κλάση 4411, δεύτερη παράγραφος, στοιχείο Β, αριθμός 1.
- 4411 92 10** **Μη επεξεργασμένες μηχανικά ούτε με επιφανειακή επικάλυψη**
 Βλέπε τις επεξηγηματικές σημειώσεις της διάκρισης 4411 12 10.

- 4411 93 10** **Πυκνότητας που υπερβαίνει τα 0,5 g/cm³ αλλά δεν υπερβαίνει τα 0,8 g/cm³**
και
4411 93 90 Βλέπε τις επεξηγηματικές σημειώσεις του ΕΣ, κλάση 4411, δεύτερη παράγραφος, στοιχείο Β, αριθμός 2.
- 4411 93 10** **Μη επεξεργασμένες μηχανικά ούτε με επιφανειακή επικάλυψη**
 Βλέπε τις επεξηγηματικές σημειώσεις της διάκρισης 4411 12 10.
- 4411 94 10** **Πυκνότητας που δεν υπερβαίνει τα 0,5 g/cm³**
και
4411 94 90 Βλέπε τις επεξηγηματικές σημειώσεις του ΕΣ, κλάση 4411, δεύτερη παράγραφος, στοιχείο Β, αριθμοί 2 και 3.
- 4411 94 10** **Μη επεξεργασμένες μηχανικά ούτε με επιφανειακή επικάλυψη**
 Βλέπε τις επεξηγηματικές σημειώσεις της διάκρισης 4411 12 10.
- 4412** **Ξυλεία σε φύλλα πολύστρωτα αντικολλητά (κόντρα-πλακέ), ξυλεία σε φύλλα επικολλητά απλά και παρόμοια ξυλεία σε απανωτά φύλλα**

Η ξυλεία από φύλλα πολύστρωτα αντικολλητά (κόντρα πλακέ), η οποία παράγεται από κωνοφόρα δένδρα, παρουσιάζει συχνά ελαττώματα (π.χ. κοιλότητες) στο εξωτερικό φύλλο, τα οποία αποκαθίστανται κατά τη μέθοδο κατεργασίας δια της ένδεσης ξύλου, της χρήσης πλαστικών μειγμάτων πλήρωσης ή με άλλες μεθόδους.

Τα εν λόγω υλικά πλήρωσης δεν θεωρούνται πρόσθετες ουσίες και δεν προσδίδουν στην ξυλεία από φύλλα πολύστρωτα αντικολλητά την ιδιότητα ειδών άλλων κλάσεων.

Η ξυλεία από φύλλα πολύστρωτα αντικολλητά που υπάγεται στην παρούσα κλάση είναι δυνατό να είναι μη λειασμένη με ελαφρόπετρα ή να έχει υποστεί περαιτέρω κατεργασία δια της λείανσης με ελαφρόπετρα. Ο όρος «μη λειασμένη με ελαφρόπετρα» συμπεριλαμβάνει την έννοια της «κατά τόπους λείανσης με ελαφρόπετρα» σκοπός της κατά τόπους λείανσης του εξωτερικού φύλλου με ελαφρόπετρα είναι απλώς και μόνο η αποκατάσταση ανωμαλιών που οφείλονται σε επισκευές των τοιχωμάτων, έμφραξη πόρων ή πλήρωση.

Βλέπε επίσης τις επεξηγηματικές σημειώσεις του ΕΣ στις διακρίσεις 4412 10, 4412 31, 4412 32 και 4412 39.

Η ξυλεία σε φύλλα πολύστρωτα αντικολλητά (κόντρα-πλακέ), η ξυλεία σε φύλλα επικολλητά απλά και η παρόμοια ξυλεία σε απανωτά φύλλα, που χρησιμοποιούνται ως επιστρώσεις δαπέδου (βλέπε ιδίως την τέταρτη παράγραφο των επεξηγηματικών σημειώσεων του ΕΣ, κλάση 4412), περιλαμβάνουν μόνον τα φύλλα τα οποία έχουν επιφανειακή στρώση από ξύλο με πάχος που δεν υπερβαίνει τα 2,5 χιλιοστομέτρων (λεπτό φύλλο επικάλυψης).

Παράδειγμα χαρακτηριστικού προϊόντος με τρεις στρώσεις:

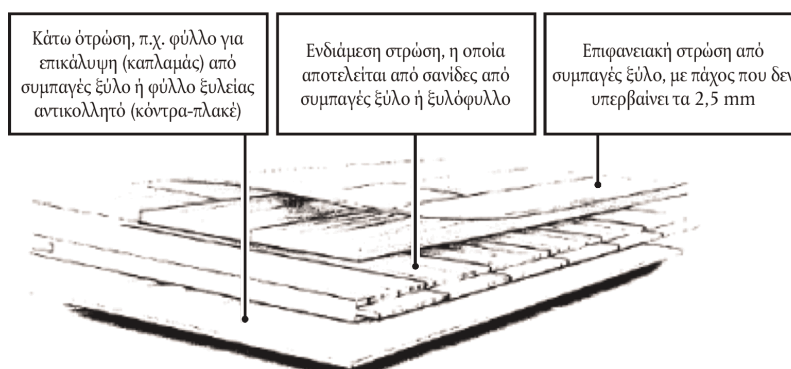

Εάν έχουν επιφανειακή στρώση από ξύλο με πάχος 2,5 χιλιοστομέτρων ή μεγαλύτερο εξαιρούνται από την παρούσα κλάση (διάκριση 4418 71 00 ή 4418 72 00).

- 4412 94 10** **Με ψυχή από χονδροειδείς σανίδες, μικρές σανίδες συγκολλημένες ή ξύλινα ελάσματα συγκολλημένα**
και
4412 94 90 Για την ερμηνεία των όρων «με ψυχή από χονδροειδείς σανίδες», «με ψυχή από μικρές συγκολλημένες σανίδες», «με ψυχή από συγκολλημένα ξύλινα ελάσματα», βλέπε τις επεξηγηματικές σημειώσεις του ΕΣ, κλάση 4412, παράγραφος 1, αριθμός 3, πρώτη περίπτωση.

- 4413 00 00** **Ξυλεία με την ονομασία «πυκνωμένη», σε όγκους, σανίδες, λεπίδες ή είδη καθορισμένης μορφής**
 Η συχνότερα υποβαλλόμενη σε «πύκνωση» ξυλεία είναι η προερχόμενη από οξιά, καρπύνο (γαύρο), ψευδακακία και έλατο.
- 4415** **Κιβώτια κάθε μεγέθους, καφάσια, τύμπανα και παρόμοιες συσκευασίες από ξύλο. Τύμπανα (τροχίσκοι) για καλώδια από ξύλο. Παλέτες απλές, παλέτες-κιβώτια και άλλες επίπεδες επιφάνειες για τη φόρτωση, από ξύλο. Στεφάνια παλετών από ξύλο**
- 4415 10 10** **Κιβώτια κάθε μεγέθους, καφάσια, κύλινδροι και παρόμοια είδη συσκευασίας**
 Η διάκριση αυτή περιλαμβάνει τα πλήρη σετ σανίδων — μη συναρμολογημένα — από πριονισμένο, τεμαχισμένο ή εκτυλιγμένο ξύλο, τα οποία προορίζονται για την κατασκευή κιβωτίων, καφασιών κ.λπ. και εισάγονται με μία και μόνη αποστολή, έστω και αν οι βάσεις, οι πλευρές, τα καπάκια και οι διατάξεις για το κλείσιμο των κιβωτίων κ.λπ. είναι συγκεντρωμένα σε σετ.
 Αντίθετα, τα μη πλήρη σετ κατατάσσονται ως εξής:
1. τα συναρμολογημένα μέρη του υλικού συσκευασίας, όπως οι πάτοι, τα καπάκια κ.λπ. που είναι κατασκευασμένα από σανίδες πριονισμένου, τεμαχισμένου ή αποφλοιωμένου ξύλου, καρφωμένες ή συναρμολογημένες με οποιονδήποτε άλλο τρόπο, υπάγονται στη διάκριση 4421 90 98·
 2. οι μη συναρμολογημένες σανίδες ακολουθούν τη δική τους κατάταξη (π.χ. κλάσεις 4407 ή 4408).
- Βλέπε επίσης τις επεξηγηματικές σημειώσεις του ΕΣ, κλάση 4415, μέρος I.
- 4415 10 90** **Τύμπανα (τροχίσκοι) για καλώδια**
 Βλέπε τις επεξηγηματικές σημειώσεις του ΕΣ, κλάση 4415, μέρος II.
- 4415 20 20 και 4415 20 90** **Παλέτες απλές, παλέτες-κιβώτια και άλλες επίπεδες επιφάνειες για τη φόρτωση, στεφάνια παλετών**
 Βλέπε τις επεξηγηματικές σημειώσεις του ΕΣ, κλάση 4415, μέρος III και IV.
- 4416 00 00** **Βαρέλια, κάδοι, μαστέλα και άλλα τεχνουργήματα βαρελοποιίας και τα μέρη τους, από ξύλο, στα οποία περιλαμβάνονται και οι δούγες**
 Τα βαρέλια είναι λίγο πολύ διογκωμένα στη μέση και έχουν κατ'αρχήν δύο πάτους. Αντίθετα, οι κάδοι και τα μαστέλα έχουν γενικά έναν μόνο πάτο, αλλά μπορούν να έχουν και κινητά καπάκια.
 Οι δούγες κατασκευάζονται κυρίως από ξύλο καστανιάς ή βελανιδιάς.
 Ως μέρη τους, νοούνται μεταξύ άλλων τα πλαϊνά και οι πάτοι βαρελιών.
 Οι βαρελοσανίδες για τα πλαϊνά βαρελιών είναι πλανισμένες σανίδες, τοξοειδούς λίγο πολύ διατομής, οι οποίες λεπύνονται ή λοξοτομούνται σε ένα τουλάχιστον από τα άκρα τους, φέρουν δε αυλάκωση που ονομάζεται «γλυφίδα» ή «ολκός» και προορίζεται να επιτρέψει τη συναρμολόγηση.
 Οι βαρελοσανίδες για πάτους βαρελιών κόβονται σε κύκλους επιθυμητής περιφέρειας και λοξοτομούνται και από τις δύο πλευρές ώστε να καταστεί δυνατή η έκθεσή τους στη γραμμή των παραπάνω «γλυφίδων» ή «ολκών».
- 4417 00 00** **Εργαλεία, σκελετοί και λαβές εργαλείων, σκελετοί για ψήκτρες, λαβές για σκούπες ή ψήκτρες από ξύλο. Καλούπια, καλαπόδια και τανυτήρες για υποδήματα από ξύλο**
 Βλέπε τη σημείωση 5 του παρόντος κεφαλαίου.
 Η κλάση αυτή περιλαμβάνει επίσης τις λαβές πινέλων βαφής και πινέλων ξυρίσματος.
- 4418** **Τεχνουργήματα ξυλουργικής και τεμάχια σκελετών για οικοδομές, στα οποία περιλαμβάνονται και οι κυψελώδεις πλάκες-διαφράγματα, συναρμολογημένες πλάκες για την επικάλυψη πατωμάτων και τα πέταυρα (shingles και shakes), από ξύλο**
- 4418 20 10 έως 4418 20 80** **Πόρτες και τα πλαίσιά τους, περβάζια και κατώφλια**
 Υπάγονται, π.χ., στις διακρίσεις οι πλάκες με παχειά ψύξη, από ξυλεία σε φύλλα απανωτά υπό τον όρο ότι έχουν υποστεί κατεργασίες που τις καθιστούν αποκλειστικά χρησιμοποιήσιμες ως πόρτες (που παρουσιάζουν, π.χ., κοιλότητες για χειρολαβές, κλειδαριές ή μεντεσέδες).
 Δεν υπάγονται στις διακρίσεις αυτές οι ακατέργαστες πλάκες, που ονομάζονται επίσης «απαρχές πορτών με παχειά ψυχή» έστω και αν τα άκρα τους (κατά μήκος ή πλάτος) είναι σε φύλλα επικολλητά (κλάση 4412).

- 4418 40 00** **Ξυλότυποι για το σκυρόδεμα**
Οι ξυλότυποι της διάκρισης αυτής είναι συναρμογές που χρησιμοποιούνται για κάθε είδους εργασίες σκυροδέματος (π.χ. για θεμελιώσεις, τοίχους, δάπεδα, κολώνες, στύλους, πασσάλους, στοιχεία σηράγγων κ.λπ.).
Γενικά οι ξυλότυποι κατασκευάζονται από ρητινούχο ξυλεία (σανίδες, δοκοί κ.λπ.). Εντούτοις, δεν υπάγονται στην παρούσα διάκριση οι πλάκες-διαφράγματα που κατασκευάζονται από ξυλεία σε φύλλα πολύστρωτα αντικολλητά (κόντρα-πλακέ) (για τη λήψη λείων επιφανειών), έστω και εάν είναι επιχρισμένοι στη μία ή και στις δύο όψεις τους ή ακόμη εάν η χρησιμοποίησή τους, ως ξυλότυποι για το σκυρόδεμα, δεν αμφισβητείται (κλάση 4412).
- 4418 50 00** **Πέταυρα (shingles και shakes)**
Βλέπε τις επεξηγηματικές σημειώσεις του ΕΣ, κλάση 4418, παράγραφοι 7 και 8.
- 4418 71 00** **Συναρμολογημένες πλάκες για την επικάλυψη πατωμάτων**
έως
4418 79 00
Βλέπε τις επεξηγηματικές σημειώσεις του ΕΣ, κλάση 4418, παράγραφος 6.
- 4418 71 00** **Για μωσαϊκά πατώματα**
Η παρούσα διάκριση περιλαμβάνει πλάκες για επιστρώσεις δαπέδων, αποτελούμενες από την ονομαζόμενη επιφάνεια επαφής που αποτελείται από ράβδους, φρίζες, σανίδες κ.λπ. συναρμολογημένες πάνω σε μία βάση από ξύλο, συσσωματωμένο ξύλο, χαρτί, πλαστικές ύλες, φελλό, κ.λπ.
Βλέπε τις επεξηγηματικές σημειώσεις της κλάσης 4412.
Βλέπε επίσης τις επεξηγηματικές σημειώσεις της διάκρισης 4418 71 του ΕΣ.
- 4418 72 00** **Άλλες, με πολλαπλά στρώματα**
Βλέπε την επεξηγηματική σημείωση της διάκρισης 4418 71 00.
- 4418 90 10** **Από επικολλητή ξυλεία**
Βλέπε τις επεξηγηματικές σημειώσεις του ΕΣ στην κλάση 4418, τρίτη παράγραφος.
- 4418 90 80** **Άλλα**
Στη διάκριση αυτή υπάγονται κυρίως οι ξύλινες κυψελοειδείς πλάκες που περιγράφονται στις επεξηγηματικές σημειώσεις του ΕΣ, κλάση 4418, παράγραφος 4.
- 4420** **Ξυλεία με ενσωματωμένες ψηφίδες και ξυλεία με κολλημένα διακοσμητικά στοιχεία. Μικρά κιβώτια, θήκες για τιμαλφή και θήκες για κοσμήματα ή χρυσαφικά και παρόμοια τεχνουργήματα, από ξύλο. Αγαματάκια και άλλα είδη στολισμού, από ξύλο. Είδη επιπλώσεως, από ξύλο, που δεν υπάγονται στο κεφάλαιο 94**
- 4420 90 10** **Ξυλεία με ενσωματωμένες ψηφίδες και ξυλεία με κολλημένα διακοσμητικά στοιχεία**
Η διάκριση αυτή περιλαμβάνει τις πλάκες που αποτελούνται από ξύλα με ενσωματωμένες ψηφίδες ή με κολλημένα διακοσμητικά στοιχεία.
Η κατά κυριολεξία κατασκευή ψηφιδωτών συνίσταται συνήθως στην επικόλληση λεπτών κομματιών ξύλου ή άλλων υλικών (κοινών μετάλλων, κοχυλιών, ελεφαντόδοντου κ.λπ.) σε ξύλινο υπόθεμα για διακοσμητικούς σκοπούς.
- 4421** **Άλλα τεχνουργήματα από ξύλο**
- 4421 90 98** **Άλλα**
Στη διάκριση αυτή υπάγονται κυρίως:
1. οι συναρμογές σανίδων που αποτελούν μέρος ξύλινων κιβωτίων συσκευασίας (καπάκια κ.λπ.)·
 2. οι ξύλινες εταζέρες, έστω και μη συναρμολογημένες, εφόσον δεν έχουν χαρακτηριστικά επίπλων·
 3. οι περιφράξεις κήπων κ.λπ. που κατασκευάζονται από καφασωτό που καρφώνεται σταυροειδώς και στη συνέχεια τεντώνεται (σύστημα φουσαρμόνικας)·
 4. τα μυτερά ξυλάκια για σουβλάκια και παρόμοια μυτερά ραβδίδια διαφόρων τύπων που χρησιμοποιούνται για την παρουσίαση ορισμένων φαγητών (ρέγγα ρολό κ.λπ.)·

ΚΕΦΑΛΑΙΟ 45

ΦΕΛΛΟΣ ΚΑΙ ΤΕΧΝΟΥΡΓΗΜΑΤΑ ΑΠΟ ΦΕΛΛΟ

4501 Φελλός φυσικός ακατέργαστος ή απλώς παρασκευασμένος. Απορρίμματα από φελλό. Φελλός σε θραύσματα, κόκκους ή σκόνη

4501 10 00 Φελλός φυσικός ακατέργαστος ή απλώς παρασκευασμένος
Βλέπε τις επεξηγηματικές σημειώσεις του ΕΣ, κλάση 4501, αριθμός 1.

4501 90 00 Άλλα
Βλέπε τις επεξηγηματικές σημειώσεις του ΕΣ, κλάση 4501, αριθμοί 2 και 3.

4502 00 00 Φελλός φυσικός, που του έχει αφαιρεθεί η εξωτερική κρούστα ή απλώς τετραγωνισμένος, ή σε κύβους, πλάκες, φύλλα ή ταινίες με σχήμα τετράγωνο ή ορθογώνιο (στον οποίο περιλαμβάνονται και τα ημιτελή προϊόντα με έντονες γωνίες για πώματα)

Στη διάκριση αυτή υπάγονται κυρίως οι επενδύσεις τοίχου, σε ρόλλους, που αποτελούνται από φυσικό φελλό μικρού πάχους, κολλημένο σε υπόθεμα από χαρτί.

4503 Τεχνουργήματα από φυσικό φελλό

4503 10 10
και
4503 10 90 Πώματα
Βλέπε τις επεξηγηματικές σημειώσεις του ΕΣ για τη διάκριση 4503 10.

4504 Φελλός συσσωματωμένος (με ή χωρίς συνδετική ουσία) και τεχνουργήματα από συσσωματωμένο φελλό

4504 10 11 Για αφρώδεις οίνους, έστω και με δίσκους από φυσικό φελλό

Η διάκριση αυτή περιλαμβάνει τα κυλινδρικά πώματα τα οποία προορίζονται για τον πωματισμό των φιαλών αφρώδους οίνου. Η διάμετρός τους είναι αρκετά μεγαλύτερη από τη διάμετρο του λαιμού της φιάλης και, έτσι, υφίστανται ισχυρή συμπίεση όταν τοποθετούνται στη φιάλη. Μετά τη χρήση τους (δηλαδή όταν αφαιρείται το πώμα από τη φιάλη), τα πώματα παίρνουν τη μορφή που παρουσιάζεται στα αντίστοιχα σχήματα των επεξηγηματικών σημειώσεων των διακρίσεων 2204 21 06 έως 2204 21 09.

Τα πώματα αυτά, για φιάλες αφρώδους οίνου, αποτελούνται συχνά από ένα επάνω μέρος από συσσωματωμένο φελλό και από ένα κάτω μέρος (το μέρος εκείνο που έρχεται σε επαφή με τον αφρώδη οίνο) από φυσικό φελλό:

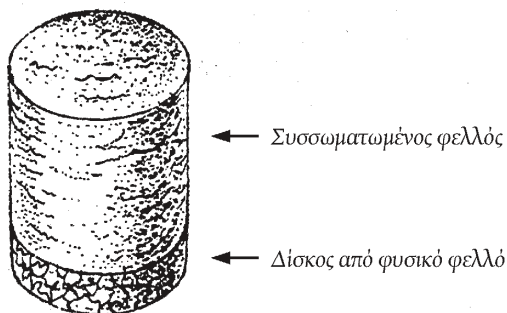

4504 10 19 Άλλα

Η διάκριση αυτή περιλαμβάνει τα κυλινδρικά πώματα από συσσωματωμένο φελλό που χρησιμοποιούνται για τον πωματισμό φιαλών, εκτός των φιαλών αφρώδους οίνου.

Από τη διάκριση αυτή εξαιρούνται οι δίσκοι από φελλό μικρού πάχους οι οποίοι εξασφαλίζουν τη στεγανότητα των στεμματόμορφων πωμάτων των φιαλών (διακρίσεις 4504 10 91 και 4504 10 99).

4504 10 91**και****4504 10 99****Άλλα**

Οι διακρίσεις αυτές περιλαμβάνουν επίσης τους δίσκους από συσσωματωμένο φελλό οι οποίοι τοποθετούνται στα στεμματόμορφα πώματα.

4504 90 20**Πώματα**

Η διάκριση αυτή περιλαμβάνει τα πώματα από συσσωματωμένο φελλό με σχήματα εκτός του κυλινδρικού. Μπορούν, για παράδειγμα, να έχουν κωνικό σχήμα ή να έχουν μία τρύπα στο κέντρο τους.

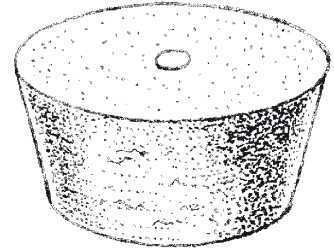
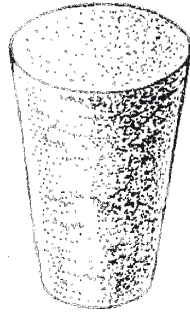

ΚΕΦΑΛΑΙΟ 46

ΤΕΧΝΟΥΡΓΗΜΑΤΑ ΣΠΑΡΤΟΠΛΕΚΤΙΚΗΣ ΚΑΙ ΚΑΛΑΘΟΠΟΙΑΣ

- 4601** Πλεξούδες και παρόμοια είδη από πλεκτικές ύλες, έστω και συναρμολογημένα σε ταινίες. Πλεκτικές ύλες, πλεξούδες και παρόμοια είδη από πλεκτικές ύλες υφασμένες ή παραλληλισμένες επίπεδα, έστω και τελειωμένα (π.χ. ψάθες, ψάθες για τον καθαρισμό των υποδημάτων και ψάθες με ενδιάμεσα κενά για την ξήρανση των καρπών κ.λπ.)
- 4601 21 10** Ψάθες, ψάθες για τον καθαρισμό των υποδημάτων και ψάθες-πλέγματα για την ξήρανση των καρπών κ.λπ., από φυτικές ύλες
έως
4601 29 90
- Οι διακρίσεις αυτές περιλαμβάνουν:
1. τις χονδροειδείς ψάθες από πλεκτικές ύλες προερχόμενες από το ομώνυμο φυτό οι οποίες υφαινούνται ή συναρμολογούνται σε παράλληλες κοτσίδες επίπεδου σχήματος, όπως είναι οι ψάθες προστασίας που χρησιμοποιούνται στη φυτοκομία·
 2. τις κινέζικες ψάθες, καθώς και τις ψάθες που κατασκευάζονται με τον ίδιο τρόπο και χρησιμοποιούνται για τους ίδιους σκοπούς.
 Ως κινέζικες, νοούνται οι ψάθες που κατασκευάζονται απευθείας από στελέχη ή λωρίδες φυτών της οικογένειας των κυπεριδοειδών (*Lepigonia micronata*). Παρουσιάζονται ακατέργαστες ή βαμμένες (συνήθως κόκκινες). Οι ψάθες αυτές υφαινούνται: ο στήμονας που ενώνει τα στελέχη ή τις φυτικές λωρίδες αποτελείται από σπάγγους ή νήματα που χωρίζονται μεταξύ τους με μεγάλα διαστήματα. Συνήθως οι ψάθες κατασκευάζονται χωριστά (ανά τεμάχιο), μπορούν δε να φέρουν ή όχι στα άκρα μία λωρίδα (μπορντούρα) από υφαντική ύλη· συχνά οι εν λόγω ψάθες αποστέλλονται από τη χώρα καταγωγής σε ρόλους που αποτελούνται από έναν ορισμένο αριθμό ψαθών που είναι ραμμένες άκρο προς άκρο·
 3. τα χονδροειδή ψάθινα χαλάκια για το σκούπισμα των ποδιών, τα παρόμοια με εκείνα που χρησιμοποιούνται στη φυτοκομία·
 4. τα πλέγματα [π.χ. από ψάθα ή από καλάμι (καλαμωτές)], τα οποία χρησιμοποιούνται συνήθως όπως οι χονδροειδείς ψάθες που περιγράφηκαν παραπάνω, αλλά μπορούν να χρησιμοποιηθούν επίσης και για την κατασκευή φρακτών ή διαδρόμων.
- 4602** Τεχνουργήματα καλαθοποιίας που κατασκευάζονται απευθείας σε καθορισμένη μορφή από πλεκτικές ύλες ή κατασκευάζονται με τη βοήθεια ειδών της κλάσης 4601. Τεχνουργήματα από φυτικούς σπόγγους (λούφα)
- 4602 11 00** Από μπαμπού
- Υπάγονται στη διάκριση αυτή τα τεχνουργήματα που αναφέρονται στις επεξηγηματικές σημειώσεις του ΕΣ της κλάσης 4602, πρώτη παράγραφος, σημεία 1 και 2 π.χ. οι τάπητες από φυτικές ύλες που αποτελούνται από μικρές ψάθες της διάκρισης 4601 21, ενωμένες μεταξύ τους.
- 4602 19 10** Πλέγματα για φιάλες που χρησιμοποιούνται για συσκευασία ή προστασία
- Βλέπε τις επεξηγηματικές σημειώσεις του ΕΣ, κλάση 4602, παράγραφος 2, αριθμός 8.
- 4602 19 90** Άλλα
- Υπάγονται στη διάκριση αυτή:
1. Τα τεχνουργήματα που αναφέρονται στις επεξηγηματικές σημειώσεις του ΕΣ της κλάσης 4602, πρώτη παράγραφος, αριθμός 2 π.χ. οι τάπητες από φυτικές ύλες που αποτελούνται από μικρές ψάθες της διάκρισης 4601 29, ενωμένες μεταξύ τους.
 2. Τα τεχνουργήματα από λούφα. Η λούφα ή ζούφα (*Zouffa* ή *Loofoah*), που ονομάζεται επίσης φυτικό σφουγγάρι κατατάσσεται στη διάκριση 1404 90 00, αποτελείται από τον κυτταρικό ιστό ενός εξωτικού είδους κολοκυθιάς (*Luffa cylindrica*).

ΤΜΗΜΑ Χ

ΠΟΛΤΟΙ ΑΠΟ ΞΥΛΟ Ή ΑΠΟ ΑΛΛΕΣ ΚΥΤΤΑΡΙΝΙΚΕΣ ΙΝΩΔΕΙΣ ΥΛΕΣ. ΧΑΡΤΙ Ή ΧΑΡΤΟΝΙ ΓΙΑ ΑΝΑΚΥΚΛΩΣΗ (ΑΠΟΡΡΙΜΜΑΤΑ ΚΑΙ ΑΠΟΚΟΜΜΑΤΑ). ΧΑΡΤΙ ΚΑΙ ΟΙ ΕΦΑΡΜΟΓΕΣ ΤΟΥ

ΚΕΦΑΛΑΙΟ 47

ΠΟΛΤΟΙ ΑΠΟ ΞΥΛΟ Ή ΑΠΟ ΑΛΛΕΣ ΚΥΤΤΑΡΙΝΙΚΕΣ ΙΝΩΔΕΙΣ ΥΛΕΣ. ΧΑΡΤΙ Ή ΧΑΡΤΟΝΙ ΓΙΑ ΑΝΑΚΥΚΛΩΣΗ (ΑΠΟΡΡΙΜΜΑΤΑ ΚΑΙ ΑΠΟΚΟΜΜΑΤΑ)**Γενικές παρατηρήσεις**

Όσον αφορά την ερμηνεία των όρων «ημιλευκασμένοι ή λευκασμένοι», βλέπε τις επεξηγηματικές σημειώσεις του ΕΣ, γενικές παρατηρήσεις του παρόντος κεφαλαίου, παράγραφος 4.

Ένας πολτός θεωρείται ως ημιλευκασμένος ή λευκασμένος αν, μετά την παρασκευή του, έχει υποβληθεί σε λιγότερο ή περισσότερο προχωρημένη επεξεργασία που αποσκοπεί να αυξήσει τη λευκότητά (φωτεινότητά) του, κυρίως με εξουδετέρωση ή με λιγότερο ή περισσότερο έντονο μετασχηματισμό των υλών που χρωματίζουν τον πολτό ή ακόμη και με απλή προσθήκη παραγόντων φθορισμού.

4701 00 Μηχανικοί πολτοί από ξύλο**4701 00 10 Θερμομηχανικοί πολτοί από ξύλο**

Βλέπε τις επεξηγηματικές σημειώσεις του ΕΣ, κλάση 4701, παράγραφος 4, τελευταία παράγραφος.

4701 00 90 Άλλοι

Βλέπε τις επεξηγηματικές σημειώσεις του ΕΣ, κλάση 4701, παράγραφος 4, τρεις πρώτες υποπαράγραφοι.

4703 Χημικοί πολτοί από ξύλο, με ανθρακικό νάτριο (σόδα) ή θειικό άλας, άλλοι από τους πολτούς για διάλυση

Βλέπε τη σημείωση 1 του παρόντος κεφαλαίου.

4703 11 00 Κωνοφόρων

Στη διάκριση αυτή υπάγονται κυρίως οι πολτοί που λαμβάνονται από πεύκο, έλατο ή ερυθρελάτη (πικέα).

4703 19 00 Άλλοι από των κωνοφόρων

Οι πολτοί της παρούσας διάκρισης προέρχονται από ξύλο λεύκας ή κερκίδας, αλλά και από πιο σκληρά ξύλα όπως είναι η οξιά, η καστανιά, ο ευκάλυπτος και ορισμένα τροπικά ξύλα. Οι ίνες των πολτών αυτών είναι γενικά πιο μικρές από τις ίνες των πολτών κωνοφόρων.

4703 21 00 Κωνοφόρων

Βλέπε τις επεξηγηματικές σημειώσεις της διάκρισης 4703 11 00.

4703 29 00 Άλλοι από των κωνοφόρων

Βλέπε τις επεξηγηματικές σημειώσεις της διάκρισης 4703 19 00.

4704 Χημικοί πολτοί από ξύλο, διθειώδες άλας, άλλοι από τους πολτούς για διάλυση

Οι επεξηγηματικές σημειώσεις της κλάσης 4703 και των διακρίσεών της εφαρμόζονται αναλογικά.

4706 Πολτοί ινών προερχόμενοι από ανακυκλωμένο χαρτί ή χαρτόνι (απορρίμματα και αποκόμματα) ή άλλες ινώδεις κυτταρινικές ύλες

Βλέπε τις επεξηγηματικές σημειώσεις του ΕΣ, γενικές παρατηρήσεις του παρόντος κεφαλαίου, παράγραφος 3.

- 4706 10 00** **Πολτοί από χνούδι από πολύ κοντές ίνες βαμβακιού**
Οι πολτοί από χνούδια βαμβακιού, οι οποίοι γενικά έχουν υψηλή περιεκτικότητα σε κυτταρίνη άλφα (98 έως 99 % κατά βάρος) και πολύ χαμηλή περιεκτικότητα σε τέφρες (περίπου 0,05 % κατά βάρος) διακρίνονται από τα χνούδια βαμβακιού τα οποία απλώς συμπιέζονται ώστε να αποκτήσουν μορφή φύλλων ή πλακών και υπάγονται στη διάκριση 1404 20 00, από το γεγονός ότι οι ίνες τους τοποθετούνται σε διάλυμα καυστικού νατρίου και ψήνονται υπό πίεση επί πολλές ώρες, με αποτέλεσμα να παρουσιάζονται λίγο πολύ αποσυντεθειμένες (χωνεμένες), ενώ οι ίνες των χνουδιών βαμβακιού της διάκρισης 1404 20 00 διατηρούν γενικά την αρχική τους σύσταση και το αρχικό τους μήκος, επειδή δεν έχουν υποβληθεί στις εν λόγω κατεργασίες.
- 4707** **Χαρτιά και χαρτόνια για ανακύκλωση (απορρίμματα και αποκόμματα)**
Δεν υπάγονται στην παρούσα κλάση οι ρόλοι χαρτιού τα εξωτερικά στρώματα των οποίων έχουν διαβραχεί μερικώς με νερό ή έχουν υποστεί άλλη βλάβη (κεφάλαιο 48).
- 4707 10 00** **Χαρτιά ή χαρτόνια kraft αλεύκαστα ή χαρτιά ή χαρτόνια κυματοειδή**
Βλέπε τις Επεξηγηματικές Σημειώσεις του ΕΣ των διακρίσεων 4707 10, 4707 20 και 4707 30.
- 4707 20 00** **Άλλα χαρτιά ή χαρτόνια που παίρνονται κυρίως από λευκασμένο χημικό πολτό, μη χρωματισμένο στη μάζα**
Βλέπε τις Επεξηγηματικές Σημειώσεις του ΕΣ των διακρίσεων 4707 10, 4707 20 και 4707 30.
Η διάκριση αυτή περιλαμβάνει αφενός μεν τα απορρίμματα (π.χ. αποκόμματα κ.λπ.) που προέρχονται από την παρασκευή ή τη μεταποίηση του χαρτιού ή και από τα τυπογραφεία, αφετέρου δε τις χρησιμοποιημένες διάτρητες καρτέλες και ταινίες. Αυτή η ομογενής ομάδα χαρτιών προς ανακύκλωση περιλαμβάνει σχεδόν αποκλειστικά μη τυπωμένο χαρτί.
- 4707 30 10** **Χαρτιά ή χαρτόνια που παίρνονται κυρίως από μηχανικό πολτό (π.χ. εφημερίδες, περιοδικά και παρόμοια έντυπα)**
και
4707 30 90 Βλέπε τις Επεξηγηματικές Σημειώσεις του ΕΣ των διακρίσεων 4707 10, 4707 20 και 4707 30.

ΚΕΦΑΛΑΙΟ 48

ΧΑΡΤΙ ΚΑΙ ΧΑΡΤΟΝΙΑ. ΤΕΧΝΟΥΡΓΗΜΑΤΑ ΑΠΟ ΚΥΤΤΑΡΙΝΗ, ΧΑΡΤΙ Ή ΧΑΡΤΟΝΙ

Γενικές παρατηρήσεις

Εξακολουθούν να κατατάσσονται στις σχετικές διακρίσεις των κλάσεων 4801 έως 4811 οι ρόλοι χαρτιού οι εξωτερικές στρώσεις των οποίων έχουν διαβραχεί μερικά με νερό ή έχουν υποστεί άλλη βλάβη.

- 4801 00 00** **Χαρτί εφημερίδων, σε κυλίνδρους ή σε φύλλα**
Βλέπε τη σημείωση 4 του παρόντος κεφαλαίου, καθώς επίσης και τις επεξηγηματικές σημειώσεις του ΕΣ, κλάση 4801.
- 4802** **Χαρτί και χαρτόνια, χωρίς επίχριση ή επάλειψη, των τύπων που χρησιμοποιούνται για το γράψιμο και την εκτύπωση ή άλλους γραφικούς σκοπούς, και χαρτί και χαρτόνια για καρτέλες ή ταινίες για διάτρηση, μη διάτρητα, σε κυλίνδρους ή σε φύλλα σχήματος τετραγώνου ή ορθογωνίου, σε όλα τα μεγέθη, άλλα από το χαρτί των κλάσεων 4801 ή 4803. Χαρτί και χαρτόνια που γίνονται φύλλο προς φύλλο (χειροποίητο χαρτί)**
Βλέπε τη σημείωση 5 του παρόντος κεφαλαίου.
- 4802 10 00** **Χαρτί και χαρτόνια που γίνονται φύλλο προς φύλλο (χειροποίητο χαρτί)**
Βλέπε τις επεξηγηματικές σημειώσεις του ΕΣ, γενικές παρατηρήσεις, (B), καθώς επίσης και την κλάση 4802, παράγραφοι 2 και 3.
- 4802 40 10 και 4802 40 90** **Χαρτί-υπόθεμα για χαρτί τοιχοστρωσίας**
Πρόκειται για άσπρα ή χρωματιστά χαρτιά, κολλημένα, μηχανικώς κατεργασμένα, με πυκνή αλλά εύκαμπτη δομή και με τραχειά επιφάνεια. Τα χαρτιά αυτά είναι κατασκευασμένα κατά τρόπο ώστε να μπορούν να δεχθούν στη μία τους επιφάνεια επένδυση ή/και τύπωμα, και στην άλλη κόλλα ή άλλη συγκολλητική ουσία. Εξάλλου, τα υποθέματα αυτά πρέπει να είναι σε θέση να υποστούν τις μεθόδους μετατροπής τους σε χαρτί ταπετσαρίας και την εν συνεχεία τοποθέτησή τους.
- 4803 00** **Χαρτί των προορίζεται για χαρτί υγείας, πετσέτες καθαρισμού από καλλωπιστικά παρασκευάσματα (ντεμακιγιάζ), πετσέτες χεριών, χαρτοπετσέτες φαγητού ή για διάφορες άλλες οικιακές χρήσεις, χρήσεις υγιεινής ή καθαρισμού, έστω και ρυτιδωμένο (κρεπαρισμένο), πτυχωτό, ανάγλυφο (γκοφρέ), διάτρητο χρωματισμένο, επιφανειακώς διακοσμημένο ή τυπωμένο, σε ρολούς ή φύλλα**
- 4803 00 10** **Χαρτοβάμβακας**
Βλέπε τις επεξηγηματικές σημειώσεις του ΕΣ, κλάση 4803, παράγραφος 1, αριθμός 2, υποπαράγραφος 2.
Η ανοιχτή δομή του πλέγματος των ινών κυτταρίνης αποκαλύπτει την ύπαρξη μικρών τρυπών, όταν πέφτει πάνω της φως.
- 4803 00 31 και 4803 00 39** **Χαρτί ρυτιδωμένο και επίπεδες επιφάνειες από ίνες κυτταρίνης με την ονομασία «tissue», με βάρος, κατά πτυχή, κατά m²**
Όσον αφορά τον όρο «χαρτί ρυτιδωμένο», βλέπε τις επεξηγηματικές σημειώσεις του ΕΣ, κλάση 4808, πρώτη παράγραφος, αριθμός 2.
Η κλειστή διαμόρφωση του πλέγματος των ινών κυτταρίνης συνεπάγεται δομή συμπαγέστερη και ομοιογενέστερη από εκείνη του χαρτοβάμβακα.
- 4804** **Χαρτί και χαρτόνια κرافτ, χωρίς επίχριση ή επάλειψη, σε κυλίνδρους ή σε φύλλα, άλλα από εκείνα των κλάσεων 4802 ή 4803**
Όσον αφορά τους όρους «χαρτιά και χαρτόνια κرافτ», βλέπε τη σημείωση 6 του παρόντος κεφαλαίου.
Τα χαρτιά και χαρτόνια κرافτ παρουσιάζουν μεγάλη μηχανική αντίσταση. Συνήθως δεν περιέχουν μέσα πλήρωσης, κολληρίζονται σε σχετικά υψηλό βαθμό, είναι σχεδόν πάντοτε αδιαφανή, συνήθως λειασμένα (δηλαδή στιλβωμένα από τη μία πλευρά), και φέρουν κατά κανόνα εμφανείς ραβδώσεις.
Τα χαρτιά και χαρτόνια κرافτ αποτελούν εξαιρετα προϊόντα συσκευασίας. Χρησιμοποιούνται επίσης και για την επένδυση ηλεκτρικών καλωδίων, για την επικάλυψη κυματοειδών χαρτονιών, και για την κατασκευή νημάτων από χαρτί και πισσωμένων ή ασφαλτωμένων χαρτιών ή χαρτονιών.
- 4804 11 11 έως 4804 19 90** **Χαρτί και χαρτόνια για επικάλυψη, με την ονομασία «kraftliner»**
Βλέπε τη σημείωση διακρίσεων 1 του παρόντος κεφαλαίου και την αντίστοιχη επεξηγηματική σημείωση του ΕΣ.

- 4804 21 10**
έως
4804 29 90
- Χαρτί κرافτ για σάκους μεγάλης περιεκτικότητας**
Βλέπε τη σημείωση διακρίσεων 2 του παρόντος κεφαλαίου και την αντίστοιχη επεξηγηματική σημείωση του ΕΣ.
- 4804 31 51**
- Που χρησιμεύουν ως μονωτικά για ηλεκτροτεχνικές χρήσεις**
Στη διάκριση αυτή υπάγονται κυρίως τα χαρτιά πυκνωτών και τα χαρτιά καλωδίων.
Τα χαρτιά πυκνωτών είναι λεπτά χαρτιά που χρησιμοποιούνται για την κατασκευή του διηλεκτρικού των ηλεκτρικών πυκνωτών. Οι ίνες που χρησιμοποιούνται για την κατασκευή των χαρτιών αυτών υποβάλλονται σε εξευγενισμό υψηλού βαθμού, ώστε η πορώδης υφή του φύλλου να μειωθεί στο ελάχιστο δυνατό, ενώ όλα τα ξένα σώματα (κυρίως τα μεταλλικά) αφαιρούνται προσεκτικά.
Τα χαρτιά των καλωδίων προορίζονται για τη μόνωση των ηλεκτρικών καλωδίων των πηνίων μετασχηματιστών ή χρησιμοποιούνται ως μονωτικά για άλλες ηλεκτροτεχνικές χρήσεις. Τα χαρτιά αυτά πρέπει να έχουν εξαιρετικές μονωτικές ιδιότητες και κατά συνέπεια να είναι πλήρως απαλλαγμένα από κάθε μεταλλικό σωματίδιο, από οξέα, καθώς και από κάθε ηλεκτραγωγό πρόσμειξη (ακαθαρσία).
- 4804 41 91**
- Χαρτί και χαρτόνια, με την ονομασία «saturating kraft»**
Το χαρτί και τα χαρτόνια του είδους αυτού αποτελούνται κυρίως από ίνες ξύλου, ζυγίζουν περισσότερο από 185 γραμμάρια αλλά λιγότερο από 225 γραμμάρια ανά τετραγωνικό μέτρο και προσφέρονται γενικά σε κυλίνδρους πλάτους από 125 έως 165 εκατοστά. Έχουν δείκτη πορώδους, μετρημένο με πορωδόμετρο Curley σύμφωνα με το πρότυπο που έχει ορίσει η TAPPI (Technical Association of the Pulp and Paper Industry), κατώτερο των 13 δευτερολέπτων για διέλευση 100 κυβικών εκατοστών αέρα και 40 δευτερολέπτων για διέλευση 300 κυβικών εκατοστών αέρα.
Τα χαρτιά και χαρτόνια, με την ονομασία «saturating kraft» συμπεριφέρονται ως στυλόχαρτα. Είναι δυνατόν αμέσως μετά τη χάραιξη γραμμής με γραμμοσύρτη να σύρουμε το δάκτυλο πάνω στη γραμμή χωρίς να απλώσει το μελάνι.
Τα χαρτιά και χαρτόνια με την ονομασία «saturating kraft» έχουν μελετηθεί ειδικά, ώστε να διαποτιζονται με συνθετικές ρητίνες για την κατασκευή πολύστρωτων φύλλων υπό υψηλή πίεση.
- 4805**
- Άλλα χαρτιά και χαρτόνια, χωρίς επίχριση ή επάλειψη, σε κυλίνδρους ή σε φύλλα που δεν έχουν υποστεί καμία άλλη κατεργασία εκτός από εκείνες που αναφέρονται στη σημείωση 3 του κεφαλαίου αυτού**
- 4805 11 00**
- Χαρτί ημικημικό για αυλακώσεις**
Βλέπε τη σημείωση διακρίσεων 3 του παρόντος κεφαλαίου.
- 4805 12 00**
- Χαρτί από άχυρο για αυλακώσεις**
Βλέπε τη σημείωση διακρίσεων 4 του παρόντος κεφαλαίου.
- 4805 19 10**
- Wellenstoff**
Βλέπε τις επεξηγηματικές σημειώσεις του ΕΣ της διάκρισης 4805 19.
- 4805 24 00**
και
4805 25 00
- Testliner (ανακυκλωμένες ίνες)**
Βλέπε τη σημείωση διακρίσεων 5 του παρόντος κεφαλαίου.
- 4805 30 10**
και
4805 30 90
- Χαρτί συσκευασίας που λαμβάνεται με τη χρήση θειώδους άλατος**
Βλέπε τη σημείωση διακρίσεων 6 του παρόντος κεφαλαίου.
- 4805 40 00**
- Χαρτί και χαρτόνι διηθητικά**
Βλέπε τις επεξηγηματικές σημειώσεις του ΕΣ της διάκρισης 4805 40.
- 4805 50 00**
- Χαρτί και χαρτόνι πιληματοειδή, χαρτί και χαρτόνι με χνουδωτή επιφάνεια**
Βλέπε τις επεξηγηματικές σημειώσεις του ΕΣ της διάκρισης 4805 50.

- 4805 91 00** Με βάρος κατά m²που δεν υπερβαίνει τα 150 g
Οι διακρίσεις αυτές περιλαμβάνουν το χαρτί και τα χαρτόνια που παρασκευάζονται εξ ολοκλήρου από ανακυκλωμένο χαρτί χωρίς πρόσθετα και έχουν αντοχή στη διάρρηξη από 0,8 kPa ως 1,9 kPa.
- 4805 92 00** Με βάρος κατά m²που υπερβαίνει τα 150 g, αλλά λιγότερο από 225 g
Οι επεξηγηματικές σημειώσεις της διάκρισης 4805 91 00 εφαρμόζονται αναλογικά (mutatis mutandis).
- 4805 93 20** Από ανακυκλωμένο χαρτί
Οι επεξηγηματικές σημειώσεις της διάκρισης 4805 91 00 εφαρμόζονται αναλογικά (mutatis mutandis).
- 4806** Χαρτί και χαρτόνια που λαμβάνονται με τη χρήση θεικού οξέος, χαρτί αδιάβροχο σε λίπη (greaseproof), χαρτί διάφανο αντιγραφής και χαρτί με την ονομασία «κρυσταλλοειδές» και άλλα χαρτιά που έχουν υποστεί κατεργασία με καλάνδρα, διαφανή ή ημιδιαφανή, σε κυλίνδρους ή σε φύλλα
- 4806 10 00** Χαρτί και χαρτόνια που λαμβάνονται με τη χρήση θεικού οξέος (φυτική περγαμινή)
Βλέπε τις επεξηγηματικές σημειώσεις του ΕΣ, κλάση 4806, τέσσερις πρώτες παράγραφοι.
- 4806 20 00** Χαρτί αδιάβροχο σε λίπη (greaseproof)
Βλέπε τις επεξηγηματικές σημειώσεις του ΕΣ, κλάση 4806, παράγραφοι 5 έως 8.
- 4806 30 00** Χαρτί διάφανο αντιγραφής (ξεσηκώματος)
Βλέπε τις επεξηγηματικές σημειώσεις του ΕΣ, κλάση 4806, παράγραφος 9.
- 4806 40 10**
και
4806 40 90 Χαρτί με την ονομασία «κρυσταλλοειδές» και άλλα χαρτιά που έχουν υποστεί κατεργασία με καλάνδρα, διαφανή ή ημιδιαφανή
Βλέπε τις επεξηγηματικές σημειώσεις του ΕΣ, κλάση 4806, παράγραφοι 10 και 11.
- 4808** Χαρτί και χαρτόνια κυματοειδή (έστω και με συγκολλημένη επικάλυψη) ρυτιδωμένα, πτυχωτά, ανάγλυφα ή διάτρητα, σε κυλίνδρους ή σε φύλλα, άλλα από εκείνα της κλάσης 4803
- 4808 10 00** Χαρτί και χαρτόνια κυματοειδή, έστω και διάτρητα
Βλέπε τις επεξηγηματικές σημειώσεις του ΕΣ, κλάση 4808, αριθμός 1.
- 4808 20 00** Χαρτί κرافτ για σάκους μεγάλης περιεκτικότητας, ρυτιδωμένο ή πτυχωτό, έστω και ανάγλυφο ή διάτρητο
Βλέπε τις επεξηγηματικές σημειώσεις του ΕΣ, κλάση 4808, αριθμοί 2, 3 και 4.
- 4808 30 00** Άλλα χαρτιά κرافτ, ρυτιδωμένα ή πτυχωτά, έστω και ανάγλυφα ή διάτρητα
Βλέπε τις επεξηγηματικές σημειώσεις του ΕΣ στην κλάση 4808, αριθμοί 2, 3 και 4.
- 4808 90 00** Άλλα
Βλέπε τις επεξηγηματικές σημειώσεις του ΕΣ στην κλάση 4808, αριθμοί 2, 3 και 4.
- 4809** Χαρτί αποτυπωτικό (καρμπόν), χαρτί με την ιδιότητα «αυτοαντιγραφής» και άλλα χαρτιά για την αποτύπωση αντιγράφων ή μεταφορά κειμένων (στα οποία περιλαμβάνονται και τα χαρτιά με επίχριση, επάλειψη ή που είναι εμποτισμένα για μηχανές πολυγράφων ή για πλάκες όψευτ), έστω και τυπωμένα, σε κυλίνδρους ή σε φύλλα
- 4809 20 00** Χαρτί με την ονομασία «αυτοαντιγραφής»
Βλέπε τις επεξηγηματικές σημειώσεις του ΕΣ της κλάσης 4816, σημείο (Α), αριθμός 2, με την επιφύλαξη ότι πληρούνται τα σχετικά με τις διαστάσεις κριτήρια, που καθορίζονται στη σημείωση 8 του παρόντος κεφαλαίου.

- 4809 90 10** **Χαρτί αποτυπωτικό (καρμπόν) και παρόμοιο χαρτί**
 Βλέπε τις επεξηγηματικές σημειώσεις του ΕΣ της κλάσης 4816, σημείο (Α), αριθμός 1, με την επιφύλαξη ότι πληρούνται τα σχετικά με τις διαστάσεις κριτήρια, που καθορίζονται στη σημείωση 8 του παρόντος κεφαλαίου.
- 4809 90 90** **Άλλα**
 Η διάκριση αυτή περιλαμβάνει τα άλλα χαρτιά για αποτύπωση αντιγράφων ή μεταφορά κειμένων, όπως π.χ. τα χαρτιά θερμικής μεταφοράς, καθώς επίσης και τα χαρτιά με επίχριση ή επάλειψη ή τα εμποτισμένα χαρτιά για μεμβράνες πολυγράφων ή για πλάκες όφσετ, με την επιφύλαξη ότι πληρούνται τα σχετικά με τις διαστάσεις κριτήρια, που καθορίζονται στη σημείωση 8 του παρόντος κεφαλαίου.
- 4810** **Χαρτί και χαρτόνια επιχρισμένα με καολίνη ή με άλλες ανόργανες ουσίες στη μία ή και στις δύο επιφάνειες, με ή χωρίς συνδετικά, με εξαίρεση κάθε άλλη επίχριση ή επάλειψη, έστω και χρωματισμένα στην επιφάνεια, διακοσμημένα στην επιφάνεια ή τυπωμένα, σε κυλίνδρους ή σε φύλλα σχήματος τετραγώνου ή ορθογωνίου, σε όλα τα μεγέθη**
- 4810 13 20** **Χαρτί και χαρτόνια των τύπων που χρησιμοποιούνται για τη γραφή, την εκτύπωση ή άλλους γραφικούς σκοπούς, χωρίς ίνες που λαμβάνονται με μηχανική ή χημικομηχανική μέθοδο ή των οποίων το 10 %, κατ' ανώτατο όριο, κατά βάρος της ολικής ινώδους σύνθεσης αποτελείται από τέτοιες ίνες**
έως
4810 19 90
 Βλέπε τις επεξηγηματικές σημειώσεις του ΕΣ των διακρίσεων 4810 13, 4810 14, 4810 19, 4810 22 και 4810 29.
- 4810 22 10** **Χαρτί και χαρτόνια των τύπων που χρησιμοποιούνται για τη γραφή, την εκτύπωση ή άλλους γραφικούς σκοπούς, των οποίων περισσότερο του 10 % κατά βάρος της ολικής ινώδους σύνθεσης αποτελείται από ίνες που λαμβάνονται με μηχανική ή χημικομηχανική μέθοδο**
έως
4810 29 80
 Βλέπε τις επεξηγηματικές σημειώσεις του ΕΣ των διακρίσεων 4810 13, 4810 14, 4810 19, 4810 22 και 4810 29.
- 4810 22 10** **Χαρτί επιχρισμένο ελαφρό, με την ονομασία «LWC»**
και
4810 22 90
 Βλέπε τη σημείωση διακρίσεων 7 του παρόντος κεφαλαίου.
- 4810 92 10** **Με πολλές στρώσεις**
έως
4810 92 90
 Βλέπε τις επεξηγηματικές σημειώσεις του ΕΣ, κλάση 4805, παράγραφος 2, αριθμός 2.
- 4811** **Χαρτιά, χαρτόνια, χαρτοβάμβακας και ιστοί κυτταρινικών ινών, επιστρωμένα, επιχρισμένα, διαποτισμένα, επικαλυμμένα, επιφανειακά χρωματισμένα, διακοσμημένα ή τυπωμένα επιφανειακά σχήματος τετραγώνου ή ορθογωνίου, σε όλα τα μεγέθη, σε ρόλους ή φύλλα, εκτός από εκείνα του είδους που περιγράφεται στις κλάσεις 4803, 4809 ή 4810**
 Η παρούσα κλάση περιλαμβάνει ορισμένες επενδύσεις διαπέδου, που δεν είναι κατάλληλες για επενδύσεις τοίχων, πάνω σε υπόθεμα από χαρτί ή χαρτόνι.
 Από την παρούσα κλάση αποκλείονται τα προϊόντα που είναι κατάλληλα να χρησιμοποιηθούν τόσο ως επενδύσεις διαπέδου όσο και ως επενδύσεις τοίχων (κλάση 4823).
- 4811 10 00** **Χαρτιά και χαρτόνια πισσωμένα, κατραμωμένα ή ασφατωμένα**
 Η διάκριση αυτή καλύπτει π.χ. τα μονωτικά κατά της υγρασίας φύλλα τα οποία αποτελούνται από δύο φύλλα ρυτιδωμένου χαρτιού εμποτισμένου με ασφάλτο, μεταξύ των οποίων παρεμβάλλεται λεπτό φύλλο αλουμινίου.
 Αντίθετα, αποκλείονται οι πλάκες για σκεπές που αποτελούνται από υπόθεμα από πηλομασείδες χαρτόνι πλήρως περικαλυμμένο με ασφάλτο (ή με παρόμοιο προϊόν) ή επενδυμένο στις δύο επιφανείες του με στρώμα από την ύλη αυτή (κλάση 6807).
- 4811 51 00** **Χαρτί και χαρτόνια, με επάλειψη, εμποτισμένα ή επικαλυμμένα με πλαστική ύλη (με εξαίρεση τις συγκολλητικές)**
και
4811 59 00
 Τα χαρτιά και χαρτόνια που φέρουν επίχριση ή επικάλυψη από πλαστική ύλη υπάγονται στις παρούσες διακρίσεις μόνον εφόσον το πάχος της πλαστικής ύλης δεν υπερβαίνει το μισό του συνολικού πάχους [βλέπε τη σημείωση 2 στοιχείο η) του παρόντος κεφαλαίου].
- 4811 60 00** **Χαρτί και χαρτόνια, με επάλειψη, εμποτισμένα ή επικαλυμμένα με κερί, παραφίνη, στεατίνη, λάδι ή γλυκερίνη**
 Η διάκριση αυτή περιλαμβάνει κυρίως τα παραφινωμένα χαρτιά και χαρτόνια που προορίζονται για την κατασκευή δοχείων για το γάλα, τους χυμούς φρούτων κ.λπ. ή θηκών (εξωφύλλων) για δίσκους ηλεκτροφώνου, τυπωμένων ή εικονογραφημένων στη μία τους επιφάνεια με λέξεις ή παραστάσεις αναφερόμενες στο εμπόρευμα που περικλείουν.

- 4811 90 00** Άλλα χαρτιά, χαρτόνια, χαρτοβάμβακας και επίπεδες επιφάνειες από ίνες κυτταρίνης
- Η διάκριση αυτή περιλαμβάνει κυρίως τα έντυπα με την ονομασία «συνεχή». Τα έντυπα αυτά παρουσιάζονται σε φύλλα, συνήθως διπλωμένες, ή σε κυλίνδρους (ρολούς), φέρουν εγκάρσιες εγκοπές σε κανονικά διαστήματα, με αποτέλεσμα να μπορούν να κόβονται κατά μήκος των εγκοπών. Φέρουν τυπωμένα έντυπα για συμπλήρωση. Τα εν λόγω είδη μπορούν να φέρουν, επιπλέον, πλευρικές εγκοπές οδηγούς, που επιτρέπουν τη χρησιμοποίησή τους κυρίως σε εκτυπωτές ταχείας εκτύπωσης ή σε λογιστικές μηχανές.
- Δεν υπάγονται στη διάκριση αυτή τα συνεχή έντυπα με πολλές σειρές φύλλων (Manifold) (διάκριση 4820 40 00).
- 4814** Χαρτί τοιχοστρωσίας και παρόμοιες επενδύσεις τοίχων. Χαρτί για στόλισμα υαλοστασίων
- 4814 10 00** Χαρτί με την ονομασία «ingrain»
- Βλέπε τη σημείωση 9 α), αριθμός 2 του παρόντος κεφαλαίου και τις επεξηγηματικές σημειώσεις του ΕΣ, κλάση 4814, μέρος Α, στοιχείο α), αριθμός 2.
- 4816** Χαρτί αποτυπωτικό (καρμπόν), χαρτί με την ονομασία «αυτοαντιγραφής» και άλλα χαρτιά για την αποτύπωση αντιγράφων ή τη μεταφορά κειμένων (άλλα από εκείνα της κλάσης 4809), μεμβράνες πολυγράφων πλήρεις και πλάκες όφσσετ, από χαρτί, έστω και συσκευασμένα σε κουτιά
- 4816 20 00** Χαρτί με την ονομασία «αυτοαντιγραφής»
- Βλέπε τις επεξηγηματικές σημειώσεις του ΕΣ στην κλάση 4816, στοιχείο Α, αριθμός 2. Τα είδη της διάκρισης αυτής δεν υπόκεινται στις διαστάσεις που αναφέρονται στη σημείωση 8 του παρόντος κεφαλαίου (κλάση 4809).
- 4816 90 00** Άλλα
- Βλέπε τις επεξηγηματικές σημειώσεις του ΕΣ στην κλάση 4816, σημείο Α, αριθμοί 1 και 3, και σημείο Β, αριθμός 1. Τα είδη της διάκρισης αυτής δεν πληρούν τα σχετικά με τις διαστάσεις κριτήρια που αναφέρονται στη σημείωση 8 του παρόντος κεφαλαίου (κλάση 4809).
- Η διάκριση αυτή περιλαμβάνει επίσης τις πλάκες όφσσετ (βλέπε επεξηγηματικές σημειώσεις του ΕΣ στην κλάση 4816, στοιχείο Β, αριθμός 2, δεύτερη πρόταση. Τα είδη αυτά δεν υπόκεινται σε κανένα περιορισμό μεγέθους.
- 4818** Χαρτί των τύπων που χρησιμοποιούνται για χαρτί καθαριότητας (υγείας) και συναφή χαρτιά, χαρτοβάμβακας ή ιστοί κυτταρινικών ινών των τύπων που χρησιμοποιούνται για οικιακές χρήσεις ή χρήσεις υγιεινής, σε ρόλους με πλάτος που δεν υπερβαίνει τα 36 cm ή κομμένα σε διάφορα σχήματα. Χαρτομάνδηλα, χαρτιά ντεμακιγιάζ, πετσέτες νίψεως, τραπεζομάντηλα, χαρτοπετσέτες φαγητού, πάνες για μωρά, σερβιέτες και ταμπόν υγιεινής, χάρτινα σεντόνια, παρόμοια είδη για οικιακή χρήση, χρήσεις καθαρισμού, υγιεινής ή για νοσοκομεία, ενδύματα και εξαρτήματα ενδυμάτων από χαρτοπολτό, χαρτί, χαρτοβάμβακα ή ιστούς κυτταρινικών ινών
- 4818 40 19** Άλλα
- Η διάκριση αυτή περιλαμβάνει π.χ. τις σερβιέτες καθημερινής χρήσης (protège-slips).
- 4818 40 99** Άλλο (π.χ. πάνες για την ακράτεια ενηλίκων)
- Η διάκριση αυτή επίσης τα είδη για την αντιμετώπιση της ακράτειας και τα σεντόνια για κλινήρες.
- 4819** Κουτιά, σάκοι, θύλακες, χωνιά και άλλες συσκευασίες από χαρτί, χαρτόνι, χαρτοβάμβακα ή επίπεδες επιφάνειες από ίνες κυτταρίνης. Είδη από χαρτόνι για γραφεία, καταστήματα ή παρόμοια
- 4819 20 00** Κουτιά και είδη από χαρτόνι, αναδιπλωμένα, από μη κυματοειδές χαρτί ή χαρτόνι
- Βλέπε τις επεξηγηματικές σημειώσεις του ΕΣ, κλάση 4819, (Α), δεύτερη παράγραφος.
- 4819 60 00** Είδη από χαρτόνια για γραφεία, καταστήματα ή παρόμοια
- Βλέπε τις επεξηγηματικές σημειώσεις του ΕΣ, κλάση 4819, (Β).

- 4820** Κατάστιχα, λογιστικά βιβλία, σημειωματάρια (σημειώσεων, παραγγελιών, αποδείξεων), σημειωματάρια-ημερολόγια (ατζέντες), συσσωματωμένα φύλλα χαρτιού για υπενθυμίσεις, συσσωματωμένα φύλλα χαρτιού για επιστολές και παρόμοια τεχνουργήματα, τετράδια, επιτραπέζιοι χαρτοθέτες, ταξιδέτες (κλασέρ με ή χωρίς κινητά φύλλα), δεσίματα βιβλίων (με κινητά φύλλα ή άλλα), πουκάμισα και καλύμματα για φακέλους εγγράφων και άλλα είδη σχολικά, γραφείου ή χαρτοποιίας, στα οποία περιλαμβάνονται οι δέσμες και τα φυλλάδια με πολλές σειρές φύλλων (manifold), έστω και με φύλλα αποτυπωτικού χαρτιού (καρμπόν) από χαρτί ή χαρτόνι. Λευκώματα για δείγματα ή για συλλογές και καλύμματα βιβλίων από χαρτί ή χαρτόνι
- 4820 40 00** Δέσμες και φυλλάδια με πολλές σειρές φύλλων (manifold), έστω και με φύλλα αποτυπωτικού χαρτιού
Βλέπε τις επεξηγηματικές σημειώσεις του ΕΣ, κλάση 4820, παράγραφος 1, αριθμοί 4 και 5.
Βλέπε επίσης τις επεξηγηματικές σημειώσεις της διάκρισης 4811 90 00.
- 4823** Άλλα χαρτιά, χαρτόνια, χαρτοβάμβακας και επίπεδες επιφάνειες από ίνες κυτταρίνης, κομμένα σε καθορισμένα μεγέθη. Άλλα τεχνουργήματα από χαρτόμαζα, χαρτί, χαρτόνι, χαρτοβάμβακα ή επίπεδες επιφάνειες από ίνες κυτταρίνης
- 4823 20 00** Χαρτί και χαρτόνι για διηθήσεις
Βλέπε τις επεξηγηματικές σημειώσεις του ΕΣ, κλάση 4823, παράγραφος 2, αριθμός 1.
- 4823 90 85** Άλλα
Βλέπε τις επεξηγηματικές σημειώσεις του ΕΣ της κλάσης 4823, δεύτερη παράγραφος, σημεία 3 και 6 έως 17.
Η διάκριση αυτή περιλαμβάνει προϊόντα κατάλληλα να χρησιμοποιηθούν τόσο ως επενδύσεις δαπέδου, όσο και ως επενδύσεις τοίχων.
Η διάκριση αυτή περιλαμβάνει επίσης κυρίως το χαρτί για πυκνωτές, το οποίο είναι κακός αγωγός του ηλεκτρισμού και χρησιμοποιείται στους πυκνωτές ως διηλεκτρικό μέσο. Είναι εξαιρετικά λεπτό (συνήθως 0,006 έως 0,02 mm), πολύ ομοιόμορφου πάχους και χωρίς καθόλου πόρους. Γενικά παράγεται από πολτό με ανθρακικό νάτριο ή θειικό άλας και μερικές φορές από πολτό από ράκη. Το χαρτί για πυκνωτές είναι χημικώς ουδέτερο, δεν περιέχει καθόλου μεταλλικά σωματίδια και έχει πολύ υψηλή μηχανική και διηλεκτρική αντοχή (καμία διηλεκτρική απόλεια).

ΚΕΦΑΛΑΙΟ 49

ΠΡΟΪΟΝΤΑ ΤΩΝ ΕΚΔΟΤΙΚΩΝ ΟΙΚΩΝ, ΤΟΥ ΤΥΠΟΥ Ή ΑΛΛΩΝ ΒΙΟΜΗΧΑΝΙΩΝ ΠΟΥ ΑΣΧΟΛΟΥΝΤΑΙ ΜΕ ΤΙΣ ΓΡΑΦΙΚΕΣ ΤΕΧΝΕΣ. ΚΕΙΜΕΝΑ ΧΕΙΡΟΓΡΑΦΑ Ή ΔΑΚΤΥΛΟΓΡΑΦΗΜΕΝΑ ΚΑΙ ΣΧΕΔΙΑ

- 4901** **Βιβλία, φυλλάδια και παρόμοια έντυπα, έστω και σε ξεχωριστά φύλλα**
- 4901 99 00** **Άλλα**
Βλέπε τη σημείωση 3 του παρόντος κεφαλαίου.
- 4905** **Χαρτογραφικά τεχνουργήματα κάθε είδους, στα οποία περιλαμβάνονται και οι χάρτες τοίχου, τα τυπογραφικά σχέδια και οι υδρόγειες σφαίρες, τυπωμένα**
- 4905 10 00** **Υδρόγειες σφαίρες**
Βλέπε τις επεξηγηματικές σημειώσεις του ΕΣ, κλάση 4905, τελευταία παράγραφος πριν από τις εξαιρέσεις, καθώς και την εξαίρεση ζ).
- 4905 91 00** **Άλλα**
και
4905 99 00 Μεταξύ των ειδών που υπάγονται στις διακρίσεις αυτές μπορούν να αναφερθούν τα τοπογραφικώς ακριβή χαρτογραφικά έργα που εκδίδονται για διαφημιστικούς σκοπούς, έστω και αν τα έργα αυτά φέρουν διαφημιστικά κείμενα (π.χ. οι οδικοί χάρτες που εκδίδονται από κατασκευαστές ελαστικών ή αυτοκινήτων, εταιρείες πετρελαιοειδών κ.λπ.).
- 4907 00** **Γραμματόσημα, χαρτόσημα και ανάλογα, που δεν έχουν ακυρωθεί και κυκλοφορούν ή προορίζονται να μπουν σε κυκλοφορία στη χώρα στην οποία έχουν ή θα έχουν, αναγνωρισμένη ονομαστική αξία. Χαρτοσημασμένο χαρτί, τραπεζογραμμάτια, επιταγές, τίτλοι μετοχών ή ομολογιών και παρόμοιοι τίτλοι**
- 4907 00 10** **Γραμματόσημα, χαρτόσημα και ανάλογα**
Βλέπε τις επεξηγηματικές σημειώσεις του ΕΣ, κλάση 4907, (Α).
- 4908** **Χαλκομανίες κάθε είδους**
- 4908 10 00** **Χαλκομανίες που μπορούν να υαλοποιηθούν**
Βλέπε τις επεξηγηματικές σημειώσεις του ΕΣ, κλάση 4908, παράγραφος 3.
- 4911** **Άλλα έντυπα, στα οποία περιλαμβάνονται και οι εικόνες, εικόνες χαρακτηριστικής και οι φωτογραφίες**
- 4911 10 10** **Διαφημιστικά έντυπα, εμπορικοί κατάλογοι και παρόμοια**
και
4911 10 90 Βλέπε τις επεξηγηματικές σημειώσεις του ΕΣ, κλάση 4911, πέμπτη παράγραφος, αριθμός 1.
- 4911 10 10** **Εμπορικοί κατάλογοι**
Εδώ υπάγονται οι δημοσιεύσεις που περιλαμβάνουν περιγραφές ή απεικονίσεις προϊόντων, τις τιμές των προϊόντων καθώς και τους κωδικούς για την παραγγελία τους.
- 4911 91 00** **Εικόνες, εικόνες χαρακτηριστικής και φωτογραφίες**
Υπάγονται στη διάκριση αυτή τα προϊόντα της κλάσης 3703 που έχουν εκτεθεί στο φως και εμφανιστεί.
Κατατάσσονται επίσης στην παρούσα διάκριση οι εικόνες που λαμβάνονται με τη μέθοδο της καλλιτεχνικής μεταξοτυπίας, έστω και αν είναι υπογεγραμμένες και αριθμημένες από τον καλλιτέχνη.
- 4911 99 00** **Άλλα**
Στη διάκριση αυτή δεν περιλαμβάνονται έντυπα, όπως ταξιδιωτικά εισιτήρια και κάρτες επιβίβασης, τα οποία φέρουν ενσωματωμένες μία ή περισσότερες μαγνητικές λωρίδες (διάκριση 8523 21 00).

ΤΜΗΜΑ ΧΙ

ΥΦΑΝΤΙΚΕΣ ΥΛΕΣ ΚΑΙ ΤΕΧΝΟΥΡΓΗΜΑΤΑ ΑΠΟ ΑΥΤΕΣ ΤΙΣ ΥΛΕΣ

Γενικές παρατηρήσεις

1. Όπως ορίζουν οι επεξηγηματικές σημειώσεις του ΕΣ (βλέπε γενικές παρατηρήσεις σχετικές με το τμήμα ΧΙ, τελευταία παράγραφος της εισαγωγής), το παρόν τμήμα διαιρείται σε δύο μέρη:
 - α) στο πρώτο μέρος (κεφάλαια 50 έως 55) τα υφαντουργικά προϊόντα ομαδοποιούνται ανάλογα με τις πρώτες ύλες που τα αποτελούν, ενώ την κατάταξη των προϊόντων τα οποία αποτελούνται από μείγμα περισσότερων υφαντικών υλών ρυθμίζει η σημείωση 2 του παρόντος τμήματος·
 - β) στο δεύτερο μέρος (κεφάλαια 56 έως 63), με εξαίρεση τις κλάσεις 5809 00 00 και 5902, δεν γίνεται καμία διάκριση μεταξύ των υφαντικών υλών από τις οποίες αποτελούνται τα προϊόντα, ούτε σε επίπεδο κεφαλαίου ούτε σε επίπεδο κλάσης. Ωστόσο, πολλές κλάσεις των κεφαλαίων 56 έως 63 της συνδυασμένης ονοματολογίας έχουν υποδιαιεθεί ανάλογα με τη φύση των συνιστωσών υφαντικών υλών. Στις περιπτώσεις αυτές, η κατάταξη στα πλαίσια των εν λόγω κλάσεων πρέπει να γίνεται σύμφωνα με τις διατάξεις της σημείωσης των διακρίσεων 2 του παρόντος τμήματος.
2. Η σημείωση διακρίσεων 2 του παρόντος τμήματος ορίζει τους κανόνες που πρέπει να εφαρμόζονται για την κατάταξη των υφαντουργικών προϊόντων που περιέχουν δύο ή περισσότερες υφαντικές ύλες, στις διακρίσεις των κεφαλαίων 56 έως 63. Τα προϊόντα αυτά πρέπει να κατατάσσονται στη διάκριση τη σχετική με την υφαντική ύλη που υπερτερεί κατά βάρος, λαμβανομένων υπόψη, όπου χρειάζεται, των διατάξεων της σημείωσης 2 Β του παρόντος τμήματος.
 Ωστόσο, για την εφαρμογή των κανόνων αυτών πρέπει να λαμβάνονται υπόψη οι διατάξεις α) έως γ) της σημείωσης διακρίσεων 2 Β του παρόντος τμήματος.
3. Για την ερμηνεία της σημείωσης 2 του παρόντος τμήματος, βλέπε τις επεξηγηματικές σημειώσεις του ΕΣ (κυρίως μέρος Ι Α των γενικών παρατηρήσεων του παρόντος τμήματος) και, σε δεδομένη περίπτωση, τις σχετικές με τις διακρίσεις επεξηγηματικές σημειώσεις.
 Για την εφαρμογή της σημείωσης 2 δεν λαμβάνονται υπόψη:
 - α) τα νήματα που χρησιμοποιούνται για την κατασκευή του ουγιών, εφόσον αυτές (οι ούγιες) δεν αποτελούν αναπόσπαστο μέρος του έτοιμου προϊόντος, όπως συμβαίνει π.χ. με τις ούγιες υφασμάτων για ομπρέλες ή για σάρπες·
 - β) τα ενσωματωμένα νήματα διαχωρισμού τα οποία υποδεικνύουν τα σημεία αυτά στα οποία μπορούν να κοπούν τα υφάσματα·
 - γ) τα νήματα από τα οποία αποτελούνται οι άκρες των υφασμάτων, εφόσον τα νήματα αυτά αποτελούνται από υφαντική ύλη διαφορετική από εκείνες που χρησιμοποιούνται για την κατασκευή του καθαυτού υφάσματος.
4. Όσον αφορά την ερμηνεία των όρων «αλεύκαστα», «λευκασμένα», «χρωματισμένα (βαμμένα ή τυπωμένα)», προκειμένου περί νημάτων, και των όρων «αλεύκαστα», «λευκασμένα», «βαμμένα», «από πολύχρωμα νήματα» ή «τυπωμένα» προκειμένου περί υφασμάτων, βλέπε τις σημειώσεις διακρίσεων 1 α) έως η) του παρόντος τμήματος.
5. Για την ερμηνεία του όρου «ύφανση», βλέπε τις επεξηγηματικές σημειώσεις του ΕΣ του παρόντος τμήματος, γενικές παρατηρήσεις, μέρος Ι Γ, επεξηγηματικές σημειώσεις διάκρισης.

ΚΕΦΑΛΑΙΟ 50

ΜΕΤΑΞΙ

5004 00 **Νήματα από μετάξι (άλλα από τα νήματα από απορρίμματα από μετάξι), μη συσκευασμένα για τη λιανική πώληση**

5004 00 10 **Αλεύκαστα, πλυμένα ή λευκασμένα**

Τα νήματα από μετάξι φυσικής χροιάς αποτελούνται από ένα ή περισσότερα ακατέργαστα στριμμένα νήματα· τα νήματα αυτά δεν έχουν ακόμα πλυθεί (αποκομμωθεί). Τα νήματα από μετάξι φυσικής χροιάς ενδέχεται να περιέχουν έως 30 % σερικίνη (μεταξόκολλα) και στις περισσότερες περιπτώσεις έχουν ακόμα το φυσικό τους ελαφρώς κίτρινο χρώμα. Τα νήματα από μετάξι φυσικής χροιάς συνήθως υφίστανται επεξεργασία, αλλά μπορούν επίσης να υφανθούν απευθείας.

Με την πλύση των νημάτων από μετάξι φυσικής χροιάς αφαιρείται η σερικίνη που τα καλύπτει. Η πλύση αυτή συνήθως γίνεται με θερμό σαπουνόνερο ή διάλυμα καυστικού καλίου.

Τα φυσικά χρώματα που εξακολουθούν να υπάρχουν απομακρύνονται με λεύκανση.

- 5005 00** **Νήματα από απορρίμματα από μετάξι, μη συσκευασμένα για τη λιανική πώληση**
- 5005 00 10** **Αλεύκαστα, πλυμένα ή λευκασμένα**
Οι επεξηγηματικές σημειώσεις της διάκρισης 5004 00 10 εφαρμόζονται αναλογικά.
- 5007** **Υφάσματα από μετάξι ή από απορρίμματα από μετάξι**
- 5007 20 11** **Άλλα υφάσματα, που περιέχουν τουλάχιστον 85 % κατά βάρος μετάξι ή απορρίμματα από μετάξι, άλλα από τα**
έως **κατάλοιπα απορριμμάτων από μετάξι**
5007 20 71
Βλέπε τις επεξηγηματικές σημειώσεις της διάκρισης 5007 20 του ΕΣ.
- 5007 20 11** **Κρεπ**
και
5007 20 19
Τα κρεπ είναι γενικώς ελαφρά υφάσματα η κοκκώδης εμφάνιση των οποίων, ως έτοιμων προϊόντων, οφείλεται στη χρησιμοποίηση, κατά την ύφανση, βοστρυχωτών νημάτων, δηλαδή νημάτων τα οποία λόγω της έντονης συστροφής τους (συνήθως από 2 000 έως 3 600 στροφές ανά μέτρο), έχουν μια φυσική τάση προς τη βοστρύχωση.
Τα νήματα αυτά μπορούν να χρησιμοποιηθούν στο στημόνι ή στο υφάδι ή και στα δύο, είτε μόνα τους, είτε σε συνδυασμό με άλλα νήματα μικρότερης συστροφής. Συχνά είναι διευθετημένα εναλλακτικώς ως προς τη φορά συστροφής: νήματα συστροφής («S») ακολουθούν νήματα συστροφής («Z»), με στόχο να προσανατολισθεί προς την αντίθετη φορά η τάση των γειτονικών νημάτων προς βροστρύχωση, πράγμα που εξασφαλίζει το ισόρροπο της βοστρύχωσης.
Στις παρούσες διακρίσεις υπάγονται τα γνήσια υφάσματα κρεπ, δηλαδή τα υφάσματα στα οποία τουλάχιστον ένα από τα δύο στοιχεία (στημόνι ή υφάδι) αποτελείται κατά το μεγαλύτερο μέρος από νήματα κρεπ. Τα γνωστότερα από τα υφάσματα αυτά είναι: το κρεπ της Κίνας, το μαροκέν, η ζωρζέτα (κρεπ ζωρζέτ), το κρεπ σατέν, το κρεπ σαμρέζ και το κρεπ σιφόν.
Θεωρούνται επίσης ως κρεπ τα υφάσματα που είναι βοστρυχωτά στη μία μόνο όψη τους ή σε μέρος της επιφάνειάς τους (ταινίες, ραβδώσεις ή σχέδια).
Αντίθετα, δεν υπάγονται στις διακρίσεις αυτές τα υφάσματα η βοστρυχωτή επιφάνεια των οποίων επιτυγχάνεται με τρόπο διαφορετικό από τη χρησιμοποίηση νημάτων κρεπ, όπως είναι π.χ. τα υφάσματα η βοστρυχωτή όψη των οποίων προκύπτει από τη συνδυασμένη χρησιμοποίηση ύφανσης ειδικού τύπου [π.χ. κοκκώδους υφής (σαμπλέ) κ.λπ.] και νημάτων διαφόρων μεγεθών και βαθμών συστροφής.
- 5007 20 21** **Pongés, habutai, honan, shantoung, corah και παρόμοια υφάσματα της Άπω Ανατολής, από καθαρό μετάξι (όχι**
έως **σύμμεκτα με απορρίμματα από μετάξι από κατάλοιπα απορριμμάτων από μετάξι ή άλλες υφαντικές ύλες)**
5007 20 39
Καθένα από τα υφάσματα αυτά έχει ιδιαίτερα χαρακτηριστικά, τόσο ως προς τη φύση και την ύφανση όσο και ως προς την παρουσίασή του.
Υφαίνονται ως επί το πλείστον σε ντόπιους αργαλειούς (γενικώς χειροκίνητους), με χρησιμοποίηση απλών τύπων ύφανσης (ντιαγκουάλ, σερζέ, σταυρωτή, σατέν), και με μη στριμμένα νήματα ακατέργαστου μεταξιού, απλώς συνενωμένα μεταξύ τους χωρίς συστροφή. Οι ούγιες των υφασμάτων αυτών είναι γενικώς ελαττωματικές, ενώ η πτύχωσή τους είναι σε σχήμα πορτοφολιού: τα δύο άκρα κάθε τεμαχίου είναι ενωμένα στο εσωτερικό του τεμαχίου, το οποίο διπλώνεται γύρω από αυτά. Σε ορισμένα είδη τέτοιων υφασμάτων (ιδίως της Κίνας) χρησιμοποιείται μερικές φορές άλλος τρόπος διπλώματος: μία άκρη κάτω, μία άκρη επάνω, ενώ το τεμάχιο διπλώνεται έτσι ώστε να παρουσιάζει τέσσερις πτυχές ανά γυάφα (0,91 m).
Όμως, μπορούν εξίσου να παρουσιασθούν με διαφορετικό τρόπο, και κυρίως περιτυλιγμένα σε κυλινδρική μορφή.
Από τα υφάσματα αυτά μπορούν να αναφερθούν:
1. τα χαμπουτάι, ιαπωνικά υφάσματα με ύφανση απλή ή σταυρωτή, υφασμένα με μονά νήματα που ενώνονται χωρίς συστροφή. Η ονομασία χαμπουτάι αποδίδεται συνήθως σε υφάσματα με απλή ύφανση (τουλιού), ενώ τα υφάσματα με σταυρωτή ύφανση ονομάζονται τουιλ χαμπουτάι (twill habutai).
Όταν δεν είναι λευκασμένα, τα υφάσματα αυτά έχουν τραχεία επιφάνεια και χρώμα λευκόφαιο ή υπόλευκο. Όταν πλυθούν, δηλαδή απαλλαγούν από τη μεταξόκολλα τους, π.χ. με λεύκανση, τα υφάσματα αυτά γίνονται άσπρα ή σχεδόν άσπρα και μπορούν να χρησιμοποιηθούν αμέσως για την κατασκευή έτοιμων ειδών.
Η λεύκανση των υφασμάτων αυτών συμπληρώνεται συνήθως με κόλλα κολλαρίσματος ή με μέσο πλήρωσης που τους προσδίδουν συμπαγέστερη σύσταση, στιλπνότερη εμφάνιση και αυξημένο βάρος.
 2. τα πουζέ: πρόκειται για κινεζικά υφάσματα που ονομάζονται σαντούγκ, χονάν, ασάν, αντούγκ, νινγκχιά, ανάλογα από την επαρχία από την οποία προέρχονται. Τα υφάσματα αυτά είναι σχετικώς πυκνά και περισσότερο βαριά από τα ιαπωνικά υφάσματα που περιγράψαμε παραπάνω· όταν είναι αλεύκαστα, έχουν κιτρινωπή ή κοκκινωπή απόχρωση, ενώ όταν πλυθούν παίρνουν χρώμα που μοιάζει με το χρώμα του λινού ή της βατίστας, αλεύκαστων ή απλώς πλυμένων. Μπορούν να φέρουν ή μη προεξοχές οφειλόμενες στην κοκκώδη ύφανσή τους [απλή ύφανση (τουλιού)] με χρήση νημάτων διαφόρου πάχους·

3. το τουσάχ ή τυσόρ, ύφασμα που κατάγεται από μία επαρχία της βορειοανατολικής Ινδίας και το οποίο υφάινεται με μετάξι προερχόμενο από άγριο μεταξοσκώληκα. Ωστόσο, η ονομασία αυτή επεκτάθηκε αργότερα και σε κινεζικά υφάσματα, σήμερα δε χαρακτηρίζει τα παρόμοιου τύπου υφάσματα που κατασκευάζονται σε πολλές χώρες της Άπω Ανατολής με μετάξι προερχόμενο από έναν άλλο μεταξοσκώληκα ο οποίος τρέφεται με φύλλα βελανιδιάς.
4. το κοράχ, ύφασμα παραγόμενο στην περιοχή της Καλκούτας, το οποίο μοιάζει πολύ με το ιαπωνικό χαμπουτάι, διαφέρει όμως από αυτό ως προς το ότι έχει μικρότερη κανονικότητα, κατασκευάζεται δε από χοντρότερα νήματα. Ένα από τα χαρακτηριστικά του υφάσματος αυτού είναι η παρουσία ενός κορδονιού που διαπερνά την ούγια του.

5007 20 41**Υφάσματα με αραιή (όχι πυκνή) ύφανση**

Υφάσματα με αραιή (όχι πυκνή) ύφανση είναι εκείνα, στα οποία τα διαστήματα τόσο μεταξύ των νημάτων του στημονιού, όσο και μεταξύ των νημάτων του υφιδιού, είναι τουλάχιστον ίσα με τη διάμετρο των νημάτων που χρησιμοποιούνται.

5007 20 61**Με πλάτος που υπερβαίνει τα 57 cm αλλά δεν υπερβαίνει τα 75 cm**

Η διάκριση αυτή καλύπτει, κυρίως, πλάτη υφασμάτων που χρησιμοποιούνται για την κατασκευή γραβατών.

ΚΕΦΑΛΑΙΟ 51

ΜΑΛΛΙ, ΤΡΙΧΕΣ ΕΚΛΕΚΤΗΣ ΠΟΙΟΤΗΤΑΣ Ή ΧΟΝΤΡΟΕΙΔΕΙΣ. ΝΗΜΑΤΑ ΚΑΙ ΥΦΑΣΜΑΤΑ ΑΠΟ ΧΟΝΤΡΟΤΡΙΧΕΣ

- 5102** Τρίχες εκλεκτής ποιότητας ή χοντροειδείς, μη λαναρισμένες ή χτενισμένες
- 5102 11 00** Από κατσίκια του Κασιμίρ
Βλέπε τις επεξηγηματικές σημειώσεις του ΕΣ στην διάκριση 5102 11.
- 5103** Απορρίμματα από μαλλί ή τρίχες εκλεκτής ποιότητας ή χοντροειδείς, στα οποία περιλαμβάνονται και τα απορρίμματα από νήματα, με εξαίρεση όμως τα ξεφτίδια
- 5103 10 10** Μη επεξεργασμένα για την απομάκρυνση των φυτικών υλών (μη απανθρακωμένα)
Για την ερμηνεία του όρου «μη απανθρακωμένα» βλέπε τις επεξηγηματικές σημειώσεις του ΕΣ κλάση 5101 παράγραφος 3 στοιχείο Β.
- 5103 10 90** Επεξεργασμένα για την απομάκρυνση των φυτικών υλών (απανθρακωμένα)
Για την ερμηνεία του όρου «απανθρακωμένα» βλέπε τις επεξηγηματικές σημειώσεις του ΕΣ κλάση 5101 παράγραφος 3 στοιχείο Γ.
- 5105** Μαλλί, τρίχες εκλεκτής ποιότητας ή χοντροειδείς, λαναρισμένα ή χτενισμένα (στα οποία περιλαμβάνεται και το «μαλλί χτενισμένο χύμα»)
- 5105 21 00** «Μαλλί χτενισμένο χύμα»
Όσον αφορά τον όρο «χτενισμένο μαλλί, χύμα» βλέπε τις επεξηγηματικές σημειώσεις του ΕΣ, κλάση 5105, παράγραφος 7.
- 5105 31 00** Από κατσίκια του Κασιμίρ
Βλέπε τις επεξηγηματικές σημειώσεις του ΕΣ στην διάκριση 5102 11.
- 5106** Νήματα από μαλλί λαναρισμένο, μη συσκευασμένα για τη λιανική πώληση
- 5106 10 10** Αλεύκαστα
Τα αλεύκαστα μάλλινα νήματα είναι νήματα που έχουν παραχθεί από μαλλί, το οποίο έχει εξ ολοκλήρου καθαριστεί με πολλές μεθόδους. Δεν έχουν λευκανθεί, βαφεί ή τυπωθεί και, κατά συνέπεια, εξακολουθούν να έχουν το φυσικό χρώμα του μαλλιού. Βλέπε επίσης τη σημείωση της διάκρισης 1 β) του παρόντος τμήματος.
- 5106 20 10** Που περιέχουν τουλάχιστον 85 % κατά βάρος μαλλί και τρίχες εκλεκτής ποιότητας
Η διάκριση αυτή περιλαμβάνουν μόνο τα νήματα που περιέχουν τουλάχιστον 85 % κατά βάρος μείγμα μαλλιού και τριχών εκλεκτής ποιότητας, με τον όρο ότι στο μείγμα αυτό το μαλλί υπερισχύει κατά βάρος έναντι των τριχών εκλεκτής ποιότητας· στην αντίθετη περίπτωση, το νήμα κατατάσσεται στην κλάση 5108.
- 5106 20 91** Αλεύκαστα
Οι επεξηγηματικές σημειώσεις της διάκρισης 5106 10 10 εφαρμόζονται αναλογικά.
- 5107** Νήματα από μαλλί χτενισμένο, μη συσκευασμένα για τη λιανική πώληση
- 5107 10 10** Αλεύκαστα
Βλέπε τις επεξηγηματικές σημειώσεις της διάκρισης 5106 10 10.

- 5107 20 10 και 5107 20 30** **Που περιέχουν τουλάχιστον 85 % κατά βάρος μαλλί και τρίχες εκλεκτής ποιότητας**
Οι διακρίσεις αυτές περιλαμβάνουν μόνο τα νήματα που περιέχουν τουλάχιστον 85 % κατά βάρος μείγμα μαλλιού και τριχών εκλεκτής ποιότητας, με τον όρο ότι στο μείγμα αυτό το μαλλί υπερिशύει κατά βάρος έναντι των τριχών εκλεκτής ποιότητας· στην αντίθετη περίπτωση, το νήμα κατατάσσεται στην κλάση 5108.
- 5107 20 10** **Αλεύκαστα**
Οι επεξηγηματικές σημειώσεις της διάκρισης 5106 10 10 εφαρμόζονται αναλογικά.
- 5107 20 51** **Αλεύκαστα**
Οι επεξηγηματικές σημειώσεις της διάκρισης 5106 10 10 εφαρμόζονται αναλογικά.
- 5107 20 91** **Αλεύκαστα**
Οι επεξηγηματικές σημειώσεις της διάκρισης 5106 10 10 εφαρμόζονται αναλογικά.
- 5108** **Νήματα από τρίχες εκλεκτής ποιότητας, λαναρισμένα ή χτενισμένα, μη συσκευασμένα για τη λιανική πώληση**
- 5108 10 10** **Αλεύκαστα**
Οι επεξηγηματικές σημειώσεις της διάκρισης 5106 10 10 εφαρμόζονται αναλογικά.
- 5108 20 10** **Αλεύκαστα**
Οι επεξηγηματικές σημειώσεις της διάκρισης 5106 10 10 εφαρμόζονται αναλογικά.

ΚΕΦΑΛΑΙΟ 52

ΒΑΜΒΑΚΙ

- 5201 00** Βαμβάκι, μη λαναρισμένο ούτε χτενισμένο
- 5201 00 10** Υδρόφιλο ή λευκασμένο
Το υδρόφιλο βαμβάκι μπορεί να απορροφήσει σχετικά μεγάλη ποσότητα υγρών.
Το λευκασμένο βαμβάκι είναι βαμβάκι από το οποίο οι έγχρωμες ξένες ουσίες, που δεν είναι δυνατό να αφαιρεθούν με κανένα άλλο τρόπο, έχουν αφαιρεθεί με οξείδωση ή αναγωγή με χρήση διάφορων χημικών προϊόντων.
- 5208** Υφάσματα από βαμβάκι, που περιέχουν τουλάχιστον 85 % κατά βάρος βαμβάκι, με βάρος που δεν υπερβαίνει τα 200 g/m²
- 5208 11 10** Γάζες για την επίδεση τραυμάτων
Πρόκειται για ελαφρά υφάσματα πολύ ανοικτής δομής και απλής ύφανσης στα οποία τα επιμέρους νήματα μπορούν συνήθως να ολισθαίνουν το ένα πάνω στο άλλο. Οι γάζες για την επίδεση τραυμάτων αποτελούνται από απλά (άστριφτα) νήματα (λιγότερο από 28 νήματα ανά cm²).
- 5208 21 10** Γάζες για την επίδεση τραυμάτων
Βλέπε τις επεξηγηματικές σημειώσεις της διάκρισης 5208 11 10.
- 5209** Υφάσματα από βαμβάκι, που περιέχουν τουλάχιστον 85 % κατά βάρος βαμβάκι, με βάρος που υπερβαίνει τα 200 g/m²
- 5209 42 00** Υφάσματα με την ονομασία «denim»
Βλέπε τη σημείωση διακρίσεων 1 του παρόντος κεφαλαίου και τις επεξηγηματικές σημειώσεις του ΕΣ του παρόντος τμήματος, γενικές παρατηρήσεις, μέρος I Γ, επεξηγηματικές σημειώσεις διακρίσεων.
- 5211** Υφάσματα από βαμβάκι, που περιέχουν λιγότερο από 85 % κατά βάρος βαμβάκι, σύμμεικτα κυρίως ή μόνο με συνθετικές ή τεχνητές ίνες, με βάρος που υπερβαίνει τα 200 g/m²
- 5211 42 00** Υφάσματα με την ονομασία «denim»
Βλέπε τη σημείωση 1 του παρόντος κεφαλαίου και τις επεξηγηματικές σημειώσεις του ΕΣ του παρόντος τμήματος, γενικές παρατηρήσεις, μέρος I Γ, επεξηγηματικές σημειώσεις διακρίσεων.
- 5211 49 10** Υφάσματα Jacquard
Τα υφάσματα jacquard είναι υφάσματα η ιδιαίτερη δομή των οποίων επιτυγχάνεται με την ανύψωση ορισμένων νημάτων του στημονιού. Με τον τρόπο αυτό είναι δυνατή η κατασκευή ποικίλων μεγάλων σχεδίων με λεπτότητα σχεδίασης. Τα υφάσματα jacquard χρησιμοποιούνται κυρίως ως υφάσματα επιπλώσεων, στρωμάτων και κουρτινών.

ΚΕΦΑΛΑΙΟ 53

ΑΛΛΕΣ ΦΥΤΙΚΕΣ ΥΦΑΝΤΙΚΕΣ ΙΝΕΣ. ΝΗΜΑΤΑ ΑΠΟ ΧΑΡΤΙ ΚΑΙ ΥΦΑΣΜΑΤΑ ΑΠΟ ΝΗΜΑΤΑ ΑΠΟ ΧΑΡΤΙ

5308 Νήματα από άλλες φυτικές υφαντικές ίνες. Νήματα από χαρτί

5308 10 00 Νήματα από κοκοφοίνικα

Στη διάκριση αυτή κατατάσσονται μόνο τα νήματα από κοκοφοίνικα τα οποία έχουν έναν ή δύο κλώνους. Αντίθετα, σύμφωνα με τη σημείωση 3 Α δ) του παρόντος τμήματος, τα νήματα από κοκοφοίνικα τα οποία έχουν τρεις ή περισσότερους κλώνους υπάγονται στην κλάση 5607.

ΚΕΦΑΛΑΙΟ 54

**ΣΥΝΘΕΤΙΚΕΣ Ή ΤΕΧΝΗΤΕΣ ΙΝΕΣ, ΣΥΝΕΧΕΙΣ. ΣΥΝΕΧΕΙΣ ΛΟΥΡΙΔΕΣ ΚΑΙ ΠΑΡΟΜΟΙΕΣ ΜΟΡΦΕΣ,
ΑΠΟ ΣΥΝΘΕΤΙΚΕΣ Ή ΤΕΧΝΗΤΕΣ ΥΦΑΝΤΙΚΕΣ ΥΛΕΣ**

Γενικές παρατηρήσεις

Όσον αφορά την ερμηνεία του όρου «νήματα υψηλής αντοχής», βλέπε τη σημείωση 6 του παρόντος τμήματος.

Ο ορισμός των νημάτων από ελαστομερή δίνεται στη σημείωση 13 του παρόντος τμήματος.

- 5401** **Νήματα για ράψιμο από ίνες συνθετικές ή τεχνητές, συνεχείς, έστω και συσκευασμένα για τη λιανική πώληση**
- 5401 10 12**
και
5401 10 14 **Νήματα με ψυχή που λέγονται «core yarn»**
- Τα ενδονήματα (νήματα ψυχής ή «core yarn») στις διακρίσεις αυτές, είναι νήματα για ράψιμο τα οποία αποτελούνται από πολλές ίνες στριμμένες μεταξύ τους. Κάθε ίνα αποτελείται από ένα συνθετικό νημάτιο γύρω από το οποίο στρίβονται φυσικές, συνθετικές ή τεχνητές ίνες.
- Δεδομένης στις διακρίσεις αυτές, είναι νήματα σκληρά δηλαδή μη ελαστικά.
- Όταν τα νήματα αυτά είναι σύμμεικτα, υπάγονται στις παρούσες διακρίσεις μόνον εφόσον οι συνεχείς ίνες υπερισχύουν κατά βάρος (βλέπε σημείωση 2 του παρόντος τμήματος), πράγμα που συνήθως συμβαίνει με τα σκληρά νήματα με ψυχή (core yarn).
- Αντίθετα, δεν υπάγονται στις παρούσες διακρίσεις τα εύκαμπτα νήματα, η ψυχή των οποίων αποτελείται από νήμα ελαστομερών, το βάρος του οποίου δεν υπερβαίνει συνήθως το 20 % του ολικού βάρους (κατάταξη σύμφωνα με τη σημείωση 2 του παρόντος τμήματος).
- Τέλος, οι παρούσες διακρίσεις δεν καλύπτουν ούτε τα προϊόντα που έχουν ψυχή αποτελούμενη από νήμα ελαστομερών, γύρω από την οποία έχουν περιτυλιχθεί ελικοειδώς ένα ή περισσότερα έτοιμα νήματα (διάκριση 5606 00 91).
- 5401 10 16** **Νήματα ελαστικοποιημένα**
- Βλέπε τις επεξηγηματικές σημειώσεις των διακρίσεων 5402 31 έως 5402 39 του ΕΣ.
- 5402** **Νήματα από ίνες συνθετικές συνεχείς (άλλα από τα νήματα για ράψιμο), μη συσκευασμένα για τη λιανική πώληση, στα οποία περιλαμβάνονται και τα μονόινα συνθετικά κάτω των 67 decitex**
- 5402 31 00**
έως
5402 39 00 **Νήματα ελαστικοποιημένα**
- Βλέπε τις επεξηγηματικές σημειώσεις των διακρίσεων 5402 31 έως 5402 39 του ΕΣ.
- 5402 46 00** **Άλλα, από πολυεστέρες, με ίνες μερικώς προσανατολισμένες**
- Βλέπε τις επεξηγηματικές σημειώσεις της διάκρισης 5402 46 του ΕΣ.
- 5404** **Νήματα μονόινα συνθετικά 67 decitex ή περισσότερο και των οποίων η μεγαλύτερη διάσταση της εγκάρσιας τομής δεν υπερβαίνει το 1 mm. Λουρίδες και παρόμοιες μορφές (π.χ. τεχνητό άχυρο), από συνθετικές υφαντικές ύλες, των οποίων το ορατό πλάτος δεν υπερβαίνει τα 5 mm**
- Για την περιγραφή των μονόινων νημάτων και των άλλων προϊόντων της παρούσας κλάσης, βλέπε τις επεξηγηματικές σημειώσεις του ΕΣ, κλάση 5404.
- 5404 11 00**
έως
5404 19 00 **Νήματα μονόινα**
- Εξακολουθούν να κατατάσσονται στις διακρίσεις αυτές τα μονόινα νήματα που κόβονται σε κατάλληλα μήκη και έχουν σχισμένα τα άκρα τους («fleuries»), και τα οποία χρησιμοποιούνται για την κατασκευή βουρτσών.
- Τα στριμμένα ή κορδονωτά νήματα, που κατασκευάζονται με συνένωση και στρίψιμο των μονόινων νημάτων των παρούσων διακρίσεων, δεν υπάγονται πλέον σ'αυτές αλλά στις κλάσεις 5401, 5402, 5406 ή 5607, ανάλογα με την περίπτωση. Αντίθετα, τα μονόινα νήματα των παρούσων διακρίσεων, ανεξαρτήτως του πάχους τους, δεν θεωρούνται ποτέ ως «σπάγγοι, σχοινιά και χοντρά σχοινιά» της κλάσης 5607.

Παρατίθεται παρακάτω συνοπτικός πίνακας της δασμολογικής κατάταξης των μονόνιων νημάτων και των λουριδών και παρόμοιων μορφών, ανάλογα με τη διάμετρο (ή το πλάτος) τους:

Μονόνια νήματα η μεγαλύτερη διάσταση της εγκάρσιας τομής των οποίων	<p>— δεν υπερβαίνει το 1 mm και των οποίων ο τίτλος είναι</p> <p>— υπερβαίνει το 1 mm (με εξαίρεση τα παρακάτω αναφερόμενα πεπλατυσμένα προϊόντα)</p>	<p>— μικρότερος από 67 decitex</p> <p>— ίσος ή μεγαλύτερος των 67 decitex</p>	<p>κλάση 5402</p> <p>διακρίσεις 5404 11 00, 5404 12 00 ή 5404 19 00</p> <p>κλάση 3916</p>
Λουρίδες και παρόμοιες μορφές (συμπεριλαμβανομένων των λουριδών που διπλώνονται στα δύο και των πεπλατυσμένων σωλήνων) το φαινομενικό πλάτος των οποίων (ενδεχομένως όταν είναι αναδιπλωμένα ή πεπλατυσμένα)		<p>— δεν υπερβαίνει τα 5 mm</p> <p>— υπερβαίνει τα 5 mm</p>	<p>διακρίσεις 5404 90 10 ή 5404 90 90</p> <p>κλάση 3920 γενικώς</p>
Λουρίδες πραγματικού πλάτους μεγαλύτερου των 5 mm, αλλά ελαφρώς στριμμένες και στη συνέχεια συμπίεσμένες, κατά τρόπο ώστε να έχουν, στην κατάσταση αυτή, φαινομενικό πλάτος που δεν υπερβαίνει τα 5 mm			<p>διακρίσεις 5404 90 10 ή 5404 90 90</p>

5404 90 10

Από πολυπροπυλένιο

Η επεξηγηματική σημείωση της διάκρισης 3920 20 80 ισχύει αναλογικά. Οι διακοσμητικές λουρίδες της διάκρισης αυτής έχουν φαινόμενο πλάτος που δεν υπερβαίνει τα 5 mm.

5405 00 00

Νήματα μονόνια τεχνητά 67 decitex ή περισσότερο και των οποίων η μεγαλύτερη διάσταση της εγκάρσιας τομής δεν υπερβαίνει το 1 mm. Λουρίδες και παρόμοιες μορφές (π.χ. τεχνητό άχυρο), από τεχνητές υφαντικές ύλες, των οποίων το ορατό πλάτος δεν υπερβαίνει τα 5 mm

Οι επεξηγηματικές σημειώσεις της διάκρισης 5404 εφαρμόζονται αναλογικά.

5408

Υφάσματα από νήματα από τεχνητές ίνες συνεχείς, στα οποία περιλαμβάνονται και τα υφάσματα που κατασκευάζονται από προϊόντα της κλάσης 5405

5408 22 10

Με πλάτος που υπερβαίνει τα 135 cm αλλά που δεν υπερβαίνει τα 155 cm, με ενίσχυση από πλέγμα, sergé, croisé ή satin

Για την ερμηνεία των όρων «απλή ύφανση» και «ύφανση διαγωνάλ» βλέπε τις επεξηγηματικές σημειώσεις του τμήματος XI του ΕΣ, γενικές παρατηρήσεις τμήμα 1 Γ επεξηγηματικές σημειώσεις των διακρίσεων.

Στην ύφανση σατέν (ατλάζι) οι θηλειές είναι χωρισμένες κατά τρόπο ώστε να μην αγγίζουν η μία την άλλη. Έτσι, η επιφάνεια είναι λεία και σιλπνή. Κατά την ύφανση αυτή η σχέση του στημονιού με το υφάδι πρέπει να υπερβαίνει τον αριθμό 5.

Το παρακάτω σχήμα απεικονίζει αυτόν τον τρόπο ύφανσης:

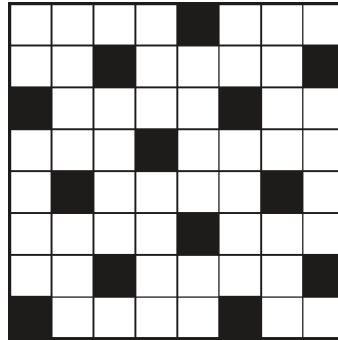

Ύφανση σατέν

ΚΕΦΑΛΑΙΟ 55

ΣΥΝΘΕΤΙΚΕΣ Ή ΤΕΧΝΗΤΕΣ ΙΝΕΣ, ΜΗ ΣΥΝΕΧΕΙΣ

5516

Υφάσματα από τεχνητές ίνες μη συνεχείς

5516 23 10

Υφάσματα Jacquard, με πλάτος 140 cm ή μεγαλύτερο (για στρώματα)

Οι επεξηγηματικές σημειώσεις της διάκρισης 5211 49 10 εφαρμόζονται αναλογικά.

ΚΕΦΑΛΑΙΟ 56

ΒΑΤΕΣ, ΠΙΛΗΜΑΤΑ ΚΑΙ ΥΦΑΣΜΑΤΑ ΜΗ ΥΦΑΣΜΕΝΑ. ΝΗΜΑΤΑ ΕΙΔΙΚΑ. ΣΠΑΓΚΟΙ, ΣΧΟΙΝΙΑ ΚΑΙ ΧΟΝΤΡΑ ΣΧΟΙΝΙΑ. ΕΙΔΗ ΣΧΟΙΝΟΠΟΙΙΑΣ**Γενικές παρατηρήσεις**

Για την κατάταξη των ειδών που αποτελούνται από δύο ή περισσότερες υφαντικές ύλες στις επιμέρους διακρίσεις των σχετικών κλάσεων, βλέπε τις γενικές παρατηρήσεις των επεξηγηματικών σημειώσεων του παρόντος τμήματος.

- 5601** Βάτες από υφαντικές ύλες και είδη από τις βάτες αυτές. Υφαντικές ίνες με μήκος που δεν υπερβαίνει τα 5 mm (χνούδι από την επεξεργασία των υφασμάτων), κόμποι και σφαιρίδια από υφαντικές ύλες
- 5601 10 10** Πετσέτες (σερβιέτες) και ταμπόν υγείας, πάνες για βρέφη και παρόμοια είδη υγιεινής από βάτες
και
5601 10 90 Στις διακρίσεις αυτές υπάγονται τα είδη που αναφέρονται στις επεξηγηματικές σημειώσεις του ΕΣ, κλάση 5601, (Α), αριθμός 2.
- 5601 21 10** Βάτες. Άλλα είδη από βάτες
έως
5601 29 00 Υπάγονται επίσης στις διακρίσεις αυτές τα μικρά ραβδάκια από ξύλο, πλαστική ύλη ή χαρτί, τα οποία φέρουν στο ένα ή και στα δύο άκρα τους ένα μικρό ταμπόν από βάτα, αποστειρωμένο ή μη, και τα οποία χρησιμοποιούνται για τον καθαρισμό των αυτιών, της μύτης, των χειλιών κ.λπ., για την επάλειψη αντισηπτικών προϊόντων ή λοσιόν για το δέρμα ή για καλλυντικές χρήσεις.
- 5601 21 10** Υδρόφιλο
 Οι επεξηγηματικές σημειώσεις της διάκρισης 5201 00 10, που αφορά τον όρο «υδρόφιλο» εφαρμόζονται αναλογικά.
- 5601 30 00** Χνούδι από την επεξεργασία των υφασμάτων, κόμποι και σφαιρίδια από υφαντικές ύλες
 Στη διάκριση αυτή υπάγονται τα είδη που αναφέρονται στις επεξηγηματικές σημειώσεις του ΕΣ, κλάση 5601, (Β) και (Γ).
- 5602** Πιλήματα, έστω και εμποτισμένα, επιχρισμένα, επικαλυμμένα ή με απανωτές στρώσεις
- 5602 10 11** Πιλήματα που γίνονται με βελονάκι
και
5602 10 19 Βλέπε τις επεξηγηματικές σημειώσεις του ΕΣ κλάση 5602 παράγραφος 4.
- 5602 10 31** Προϊόντα ραμμένα-πλεγμένα
και
5602 10 38 Βλέπε τις επεξηγηματικές σημειώσεις του ΕΣ κλάση 5602 παράγραφος 7.
- 5606 00** Νήματα περιτυλιγμένα με άλλα νήματα από υφαντικές ίνες, λουρίδες και παρόμοιες μορφές των κλάσεων 5404 ή 5405 περιτυλιγμένα με νήματα από υφαντικές ίνες, άλλα από εκείνα της κλάσης 5605 και άλλα από τα νήματα από χοντρότριχες χαίτης και ουράς μονόπλων ή βοοειδών περιτυλιγμένα με άλλα νήματα από υφαντικές ίνες. Νήματα σενίλλης. Νήματα με την ονομασία «αλυσιδίτσα»
- 5606 00 91** Νήματα περιτυλιγμένα με άλλα νήματα από υφαντικές ίνες
 Η ψυχή (πυρήνας) ενός νήματος περιτυλιγμένου με άλλα νήματα από υφαντικές ίνες μπορεί να αποτελείται επίσης από νήμα ελαστομερών (βλέπε τη σημείωση 13 του παρόντος τμήματος).

ΚΕΦΑΛΑΙΟ 57

ΤΑΠΗΤΕΣ ΚΑΙ ΆΛΛΕΣ ΕΠΕΝΔΥΣΕΙΣ ΔΑΠΕΔΟΥ ΑΠΟ ΥΦΑΝΤΙΚΕΣ ΥΛΕΣ

Γενικές παρατηρήσεις

Για την κατάταξη των ειδών τα οποία αποτελούνται από δύο ή περισσότερες υφαντικές ύλες στις επιμέρους διακρίσεις των σχετικών κλάσεων, βλέπε τις γενικές παρατηρήσεις των επεξηγηματικών σημειώσεων του παρόντος κεφαλαίου.

5701 Τάπητες από υφαντικές ύλες, με κόμπους ή με περιτύλιξη στα νήματα του στημονιού, έστω και έτοιμοι

Η κατασκευή των ταπήτων, η επιφάνεια των οποίων αποτελείται από νήματα δεμένα με κόμπους ή απλώς περιτυλιγμένα στα νήματα του στημονιού, όπως είναι οι τάπητες που περιγράφονται στις επεξηγηματικές σημειώσεις του ΕΣ, κλάση 5701, αρχίζει και τελειώνει με απλή ύφανση μερικών νημάτων υφαδιού με νήματα στημονιού, με στόχο να εξασφαλιστεί η στερεότητα των άκρων ή «τελειωμάτων» των ταπήτων. Τα υφασμένα αυτά άκρα αποτελούνται μερικές φορές από πρόσθετα περιθώρια.

Όταν τελειώσει η ύφανση του τάπητα, κόβεται το στημόνι σε μικρή απόσταση από τα τελειώματα. Με τον τρόπο αυτό επιτυγχάνεται η κατασκευή των κροσιών, τα οποία αποτελούνται από τα ελεύθερα άκρα του στημονιού. Στους καλής ποιότητας τάπητες, τα κρόσσια χωρίζονται μερικές φορές σε περισσότερες δέσμες νημάτων, οι οποίες δένονται κατά τρόπο ώστε οι κόμποι να βρίσκονται όσο το δυνατό πιο κοντά στο υφασμένο μέρος, με στόχο να αποφεύγεται η έξοδος των νημάτων του υφαδιού έξω από τα κρόσσια. Μπορεί επίσης οι τάπητες να έχουν πρόσθετα κρόσσια, μη προερχόμενα από το στημόνι του ίδιου του τάπητα.

Στους περισσότερους τάπητες, το σχέδιο επιτρέπει τη διάκριση μεταξύ του κυρίως σώματος και του περιθωρίου του. Το περιθώριο αποτελεί πραγματικό πλαίσιο για το κυρίως σώμα του τάπητα το οποίο συνδέει με τις ούγιες και τα τελειώματά του.

Οι χειροποίητοι τάπητες ορθογωνίου σχήματος σπάνια έχουν απολύτως παράλληλες ούγιες. Εξαιτίας του λόγου αυτού, για την εφαρμογή του μεικτού δασμού, οι διαστάσεις των εν λόγω ταπήτων πρέπει να μετριοούνται με βάση τις διαμέσους, δηλαδή τις ευθείες γραμμές που συνδέουν τα μέσα των απέναντι πλευρών.

Εξάλλου, για τον υπολογισμό της επιφάνειας κάθε τάπητα, τα κλάσματα dm^2 δεν λαμβάνονται υπόψη.

5702 Τάπητες και άλλες επενδύσεις δαπέδου από υφαντικές ύλες, υφασμένα, όχι φουντωτά ούτε φλοκωτά, έστω και έτοιμα, στα οποία περιλαμβάνονται και οι τάπητες με την ονομασία «κιλίμα», «σουμάκ», «καραμανιάς» και παρόμοιοι τάπητες υφασμένοι στο χέρι**5702 10 00 Τάπητες με την ονομασία «κιλίμα», «σουμάκ», «καραμανιάς» και παρόμοιοι τάπητες υφασμένοι στο χέρι**

Η διάκριση αυτή περιλαμβάνει βαρεία υφάσματα, υφασμένα με το χέρι. Τα υφάσματα αυτά που είναι συνήθως πολύχρωμα, έχουν ομαλή επιφάνεια, χωρίς τρίχες και θηλειές. Πολλά από αυτά παρουσιάζουν μικρές σχισμές κατά τη διεύθυνση του στημονιού, στα σημεία στα οποία δύο γειτονικά νήματα στημονιού οριοθετούν δύο σειρές νημάτων υφαδιού διαφορετικού χρώματος.

Τα εν λόγω υφάσματα χρησιμοποιούνται σε επιπλώσεις, ως επικαλύψεις τοίχων ή παραπετάσματα, καθώς επίσης και ως καλύμματα για ντιβάνια ή ακόμη και για το δάπεδο.

Είναι υφάσματα προερχόμενα από εξωτικές χώρες (κυρίως από τη Μέση Ανατολή). Κατατάσσονται στη διάκριση αυτή όταν είναι σε μεμονωμένα τεμάχια ή, όπως συνήθως συμβαίνει, όταν παρουσιάζονται σε συνήθεις διαστάσεις και στριφωμένα, κροσσωτά ή με ραμμένα άκρα, ή όταν έχουν υποστεί παρόμοιες κατεργασίες τελειώματος.

ΚΕΦΑΛΑΙΟ 58

ΥΦΑΣΜΑΤΑ ΕΙΔΙΚΑ. ΥΦΑΝΤΙΚΕΣ ΦΟΥΝΤΩΤΕΣ ΕΠΙΦΑΝΕΙΕΣ. ΔΑΝΤΕΛΕΣ. ΕΙΔΗ ΕΠΙΣΤΡΩΣΗΣ. ΕΙΔΗ ΤΑΙΝΙΟΠΛΕΚΤΙΚΗΣ. ΚΕΝΤΗΜΑΤΑ

Γενικές παρατηρήσεις

Για την κατάταξη των ειδών τα οποία αποτελούνται από δύο ή περισσότερες υφαντικές ύλες στις επιμέρους διακρίσεις των σχετικών κλάσεων, βλέπε τις γενικές παρατηρήσεις των επεξηγηματικών σημειώσεων του παρόντος τμήματος.

- 5801 Βελούδα και πλούσες υφασμένα και υφάσματα από σενίλλη, άλλα από τα είδη των κλάσεων 5802 ή 5806**
- Με την επιφύλαξη των διατάξεων του παρόντος τμήματος των σχετικών με την κατάταξη των ειδών που αποτελούνται από δύο ή περισσότερες υφαντικές ύλες, σημειώνεται ότι στην περίπτωση των υφασμάτων από νήματα σενίλλης, δεν λαμβάνονται υπόψη παρά μόνο οι υφαντικές ύλες από τις οποίες αποτελείται το βελουδωτό μέρος των νημάτων σενίλλης.
- Εξάλλου, οι απομιμήσεις βελούδων ή πλουσών που κατασκευάζονται σε πλεκτικές μηχανές υπάγονται στην κλάση 5907 00 00 ή στο κεφάλαιο 60.
- 5801 21 00 Από βαμβάκι**
έως
5801 26 00
- Βλέπε τις επεξηγηματικές σημειώσεις των διακρίσεων 5801 22 και 5801 32 του ΕΣ.
- 5804 Τούλια και άλλα δικτυωτά υφάσματα, στα οποία δεν περιλαμβάνονται τα υφασμένα και πλεκτά εν γένει υφάσματα. Δαντέλες σε τόπια, σε ταινίες ή σε αυτοτελή διακοσμητικά σχέδια, εκτός από τα είδη των κλάσεων 6002 μέχρι 6006**
- 5804 10 10 Τούλια κάθε είδους και υφάσματα βροχιδωτά με κόμπους**
και
5804 10 90
- Στις παρούσες διακρίσεις υπάγονται τα είδη που αναφέρονται στις επεξηγηματικές σημειώσεις του ΕΣ, κλάση 5804, (I).
 Οι απομιμήσεις τουλιών που κατασκευάζονται σε πλεκτικές μηχανές (π.χ. μηχανή Raschel) υπάγονται στο κεφάλαιο 60.
- 5804 10 10 Ομοιόμορφης ύφανσης**
- Θεωρούνται ως προϊόντα ομοιόμορφης ύφανσης, κατά την έννοια των παρούσων διακρίσεων, τα προϊόντα που έχουν σε ολόκληρη την επιφάνειά τους μία μονή σειρά κανονικών θηλειών του ίδιου σχήματος και μεγέθους, χωρίς κανένα σχέδιο ή γέμισμα στις θηλειές. Εξάλλου τα μικρά κενά διαστήματα που εμφανίζονται στα σημεία σύνδεσης και τα οποία αποτελούν αναγκαία συνέπεια του σχηματισμού της θηλειάς, δεν λαμβάνονται υπόψη για την κατάταξη.
- 5804 21 10 Δαντέλες με τη μηχανή**
έως
5804 29 90
- Στις διακρίσεις αυτές περιλαμβάνονται τα είδη που αναφέρονται στις επεξηγηματικές σημειώσεις του ΕΣ, κλάση 5804, (II).
 Όσον αφορά τη διάκριση μεταξύ χειροποίητων δαντελών και δαντελών μηχανής, βλέπε την επεξηγηματική σημείωση διακρίσεων του ΕΣ, 5804 21, 5804 29 και 5804 30.
- Πρέπει να καταβάλλεται προσοχή ώστε να μην κατατάσσονται στην κλάση 5804 πλεκτά υφάσματα που αποτελούν πολύ καλές απομιμήσεις δαντελών και τα οποία άλλωστε πωλούνται στο εμπόριο ως δαντέλες. Πρόκειται για είδη που κατασκευάζονται με μηχανές Raschel, και τα οποία αναγνωρίζονται από το γεγονός ότι το δικτυωτό σχηματίζεται με αλληλοδιαστούρωση των θηλειών, όπως συμβαίνει με τα πλεκτά, και όχι των νημάτων του στημονιού (ίσια) και των νημάτων του υφαιδίου (λοξά).
- Για το γέμισμα των διάκενων σημείων του σχεδίου, το χρησιμοποιούμενο νήμα εισάγεται στις θηλειές οι οποίες σχηματίζουν τις πλευρές των μικρών εξαγώνων του δικτυωτού, όπου συγκρατείται με ένα είδος αλυσιδωτής βελονιάς. Κατά συνέπεια, το δικτυωτό δεν σταματά εκεί που αρχίζει το σχέδιο, αλλά αντιθέτως χρησιμεύει σ' αυτό ως υπόδημα (πράγμα το οποίο δεν συμβαίνει πάντα με τις δαντέλες μηχανής).
- Οι διευκρινίσεις που δίνονται στην επεξηγηματική σημείωση των διακρίσεων 5804 21, 5804 29 και 5804 30 του ΕΣ για την αναγνώριση των δαντελών μηχανής, ισχύουν και για τις δαντέλες Raschel: θηλειές ή μέρη θηλειών που διατηρούνται μετά την κοπή σε ταινίες, κατεύθυνση των νημάτων της περιμέτρου και του σχεδίου, μηχανική επανάληψη των ενδεχομένων ελαττωμάτων κ.λπ.
- Κατά την έννοια της συνδυασμένης ονοματολογίας όμως, οι «δαντέλες» που κατασκευάζονται με μηχανές Raschel θεωρούνται ως είδη πλεκτικής. Κατά συνέπεια, πρέπει να κατατάσσονται στο κεφάλαιο 60.
- Τέλος, τα είδη που αποτελούν απομιμήσεις γκιπούρ (είδος χρυσοκέντητης λινής ή μεταξωτής δαντέλας με μεγάλες οπές) τα οποία κατασκευάζονται όπως τα χημικά κεντήματα δεν ακολουθούν την κατάταξη των δαντελών μηχανής αλλά υπάγονται στην κλάση 5810.

- 5806** **Είδη κορδελοποιίας, άλλα από τα είδη της κλάσης 5807. Ταινίες χωρίς υφάδι, από νήματα ή ίνες παραλληλισμένα και κολλημένα (bolducs)**
- 5806 20 00** **Άλλα είδη κορδελοποιίας, που περιέχουν κατά βάρος 5 % ή περισσότερο νήματα ελαστομερή ή νήματα από καουτσούκ**
Όσον αφορά την ερμηνεία του όρου «νήματα ελαστομερή», βλέπε τη σημείωση 13 του παρόντος τμήματος.
- 5806 32 10** **Με πραγματικές ούγιες**
Τα είδη κορδελοποιίας με πραγματικές ούγιες αποτελούνται από στημόνι και υφάδι. Οι δύο διαμήκεις πλευρές τους σχηματίζονται με το στρίψιμο του νήματος του υφιδιού. Λόγω του ότι το νήμα συνεχίζει χωρίς διακοπή, εμποδίζεται το ξέφτισμα.
- 5806 40 00** **Ταινίες χωρίς υφάδι, από νήματα ή ίνες παραλληλισμένα και κολλημένα (bolducs)**
Στη διάκριση αυτή υπάγονται τα είδη που αναφέρονται στις επεξηγηματικές σημειώσεις του ΕΣ, κλάση 5806, (B).
- 5810** **Κεντήματα σε τόπια, σε ταινίες ή σε αυτοτελή διακοσμητικά σχέδια**
- 5810 10 10** **Κεντήματα χημικά ή αστήρικτα και κεντήματα με τη βάση αποκομμένη**
και
5810 10 90 **Βλέπε τις επεξηγηματικές σημειώσεις της διάκρισης 5810 10 του ΕΣ.**

ΚΕΦΑΛΑΙΟ 59

**ΥΦΑΣΜΑΤΑ ΕΜΠΟΤΙΣΜΕΝΑ, ΕΠΙΧΡΙΣΜΕΝΑ, ΕΠΙΚΑΛΥΜΜΕΝΑ Ή ΜΕ ΑΠΑΝΩΤΕΣ ΣΤΡΩΣΕΙΣ.
ΕΙΔΗ ΓΙΑ ΤΕΧΝΙΚΕΣ ΧΡΗΣΕΙΣ ΑΠΟ ΥΦΑΝΤΙΚΕΣ ΥΛΕΣ**

Γενικές παρατηρήσεις

Για την κατάταξη των ειδών που αποτελούνται από δύο ή περισσότερες υφαντικές ύλες στις επιμέρους διακρίσεις των σχετικών κλάσεων, βλέπε τις γενικές παρατηρήσεις των επεξηγηματικών σημειώσεων του παρόντος τμήματος.

5911 Προϊόντα και είδη υφαντουργικά για τεχνικές χρήσεις, που αναφέρονται στη σημείωση 7 του κεφαλαίου αυτού

Σύμφωνα με την ερμηνεία που δίνουν οι επεξηγηματικές σημειώσεις του ΕΣ, κλάση 5911, η κλάση αυτή περιλαμβάνει τα υφαντουργικά προϊόντα που παρουσιάζονται σε τόπια ή κομμένα και απαριθμούνται περιοριστικά στη σημείωση 7 α) του παρόντος κεφαλαίου, καθώς επίσης και τα υφαντουργικά είδη (εκτός από τα αναφερόμενα στις κλάσεις 5908 00 00 έως 5910 00 00) που είναι κομμένα σε διάφορα σχήματα (εκτός από τετράγωνο και ορθογώνιο) και τα οποία έχουν συναρμολογηθεί ή αλλιώς κατασκευαστεί ώστε να εξυπηρετούν συγκεκριμένη τεχνική χρήση, κατασκευάζονται δε με βάση τα προαναφερθέντα προϊόντα σε τόπια ή άλλα υφαντουργικά προϊόντα.

Όσον αφορά την ερμηνεία του όρου «ύφασμα», βλέπε τη σημείωση 1 του παρόντος κεφαλαίου.

5911 10 00 Υφάσματα, πιλήματα ή υφάσματα φοδραρισμένα με πύλημα, συνδυασμένα με μία ή περισσότερες στρώσεις από καουτσούκ, από δέρμα ή άλλες ύλες, των τύπων που χρησιμοποιούνται για την κατασκευή επενδύσεων λαναριών, και ανάλογα προϊόντα για άλλες τεχνικές χρήσεις, συμπεριλαμβανομένων των ταινιών από βελούδο που είναι διαποτισμένες με καουτσούκ και προορίζονται για την επικάλυψη των αδραχιών

Τα προϊόντα αυτά πρέπει να παρουσιάζονται σε τόπια ή απλώς κομμένα κατά μήκος ή σε σχήμα τετραγώνου ή ορθογώνιου· όταν παρουσιάζονται διαφορετικά, υπάγονται στις διακρίσεις 5911 90 10 ή 5911 90 90.

Ως «ανάλογα προϊόντα» για άλλες τεχνικές χρήσεις νοούνται αποκλειστικά τα υφάσματα, πιλήματα ή επενδυμένα με πύλημα υφάσματα, τα συνδυασμένα με άλλες ύλες (καουτσούκ, δέρμα κ.λπ.), όπως άλλωστε ορίζει το κείμενο της κλάσης. Στην κατηγορία αυτή ανήκουν οι τυπογραφικές τσόχες που προορίζονται για την επένδυση των κυλίνδρων περιστροφικών μηχανών και φέρουν καουτσούκ, εφόσον το βάρος τους κατά τετραγωνικό μέτρο δεν υπερβαίνει τα 1 500 g/m² (οποιοσδήποτε και αν είναι οι αναλογίες υφαντικών υλών και καουτσούκ) ή υπερβαίνει μεν τα 1 500 g/m², αλλά η κατά βάρος αναλογία των περιεχομένων υφαντικών υλών είναι μεγαλύτερη του 50 %. Αντίθετα οι τσόχες το βάρος των οποίων κατά m² υπερβαίνει τα 1 500 g και οι οποίες περιέχουν κατά βάρος τουλάχιστον 50 % καουτσούκ υπάγονται στην κλάση 4008.

Υπάγονται επίσης στην παρούσα διάκριση οι ιμάντες μετάδοσης κίνησης ή μεταφοράς που αποτελούνται από δύο παράλληλες ταινίες από ύφασμα πολυαμιδίου, μεταξύ των οποίων παρεμβάλλεται μία ή περισσότερες ταινίες από πλεκτική ύλη που υφάινεται υπό μορφή επίπεδου φύλλου και έχει απλώς ρόλο στοιχείου ενίσχυσης· τα διάφορα στοιχεία που αποτελούν τον ιμάντα υποβάλλονται σε θερμοσυγκόλληση υπό πίεση με τη βοήθεια συγκολλητικής ουσίας, ενώ για να καταταγεί ο ιμάντας στην παρούσα διάκριση πρέπει το πάχος του να είναι μικρότερο των 3 mm και να έχει απροσδιόριστο μήκος ή να είναι κομμένος κατά μήκος. Αντίθετα, όταν οι εν λόγω ιμάντες έχουν πάχος 3 mm και πλέον, καθώς και όταν παρουσιάζονται χωρίς τέλος ή εξοπλισμένοι με συνδετήρες, υπάγονται στην κλάση 5910 00 00.

Η παρούσα διάκριση δεν καλύπτει τα υφάσματα με απλούς στήμονες και υφάδια, τα επιχρισμένα με τεχνητή πλαστική ύλη (κλάση 5903) ή καουτσούκ (κλάση 4008 ή 5906).

5911 20 00 Γάζες και υφάσματα για κόσκινα, έστω και έτοιμα

Βλέπε τις επεξηγηματικές σημειώσεις του ΕΣ, κλάση 5911, (Α), αριθμός 2.

Οι εν λόγω γάζες και υφάσματα παρουσιάζονται ενδεχομένως σε τόπια ή έτοιμα για τη χρήση για την οποία προορίζονται (π.χ. κομμένα σε σχήματα, με ταινίες στα άκρα, ενισχυμένα με μεταλλικούς δακτυλίους).

Όταν οι γάζες και τα υφάσματα για κόσκινα παρουσιάζονται σε κομμάτια, όχι έτοιμα, πρέπει να φέρουν ανεξίτηλη σήμανση που να ταυτοποιεί επίσημα ότι προορίζονται για κόσκινα ή για άλλες παρόμοιες βιομηχανικές χρήσεις:

— Για τη σήμανση, σε κάθε άκρη του υφάσματος πρέπει να υπάρχει σε κανονικά διαστήματα, σχέδιο στο οποίο εμφανίζεται ορθογώνιο παραλληλόγραμμο με τις δύο διαγωνίες του — χωρίς να φθάνει στις ούγιες — έτσι ώστε αφενός η απόσταση μεταξύ δύο διαδοχικών σχεδίων, μετρούμενη μεταξύ των εξωτερικών γραμμών των σχεδίων, να μην υπερβαίνει το 1 m και, αφετέρου, τα σχέδια της μιας άκρης να είναι σε σχέση με εκείνα της άλλης, μετατοπισμένα κατά το ήμισυ της απόστασης (το κέντρο ενός οποιουδήποτε σχεδίου πρέπει να βρίσκεται σε ίση απόσταση από το κέντρο των δύο πλησιέστερων σχεδίων που είναι στην αντίθετη άκρη).

- Το πάχος των γραμμών που συνδέτουν το σχέδιο είναι 5 mm για τις πλευρές και 7mm για τις διαγώνιους. Οι διαστάσεις του ορθογωνίου παραλληλόγραμμου, μετρούμενες στο εξωτερικό των γραμμών, είναι τουλάχιστο 8mm για το μήκος και 5mm για το πλάτος.
- Η εκτύπωση των σχεδίων πρέπει να είναι μονόχρωμη και να έρχεται σε αντίθεση με το χρώμα του υφάσματος. Πρέπει να είναι ανεξίτηλη.

Κάθε σχέδιο είναι διατεταγμένο κατά τρόπο ώστε οι μεγάλες πλευρές του ορθογωνίου παραλληλογράμμου να είναι παράλληλες με το σημίονι του υφάσματος (βλέπε κατωτέρω σχήμα):

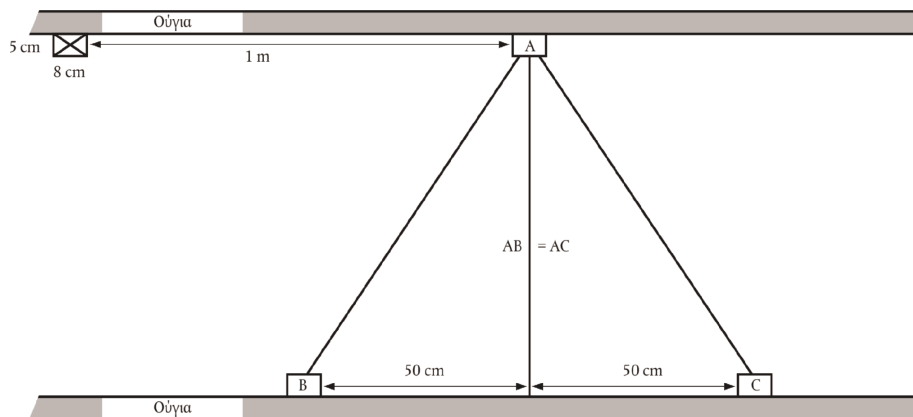

Οι τελωνειακές αρχές αποδέχονται ενδεχομένως άλλα συστήματα σήμανσης εάν αυτά καθιστούν επίσημα σαφές ότι τα εμπορεύματα προορίζονται για βιομηχανικούς σκοπούς όπως κοσκίνισμα, διήθηση και όχι για υφάσματα ή παρόμοιους σκοπούς.

Από την παρούσα διάκριση εξαιρούνται ιδίως: τα πλαίσια για εκτύπωση με κόσκινο, που αποτελούνται από ύφασμα προσαρμοσμένο σε υπόδεμα (διάκριση 5911 90 90), τα τρυπητά και τα κόσκινα χεριού (κλάση 9604 00 00).

5911 90 10
και
5911 90 90

Άλλα

Στις διακρίσεις αυτές περιλαμβάνονται τα υφαντουργικά προϊόντα που απαριθμούνται στις επεξηγηματικές σημειώσεις του ΕΣ, κλάση 5911, παράγραφος Α, με εξαίρεση τα ειδικά υφάσματα των διακρίσεων 5911 10 00, 5911 20 00 και 5911 40 00, καθώς επίσης και τα είδη που απαριθμούνται στις επεξηγηματικές σημειώσεις του ΕΣ, κλάση 5911, παράγραφος Β, με εξαίρεση τις έτοιμες γάζες και τα υφάσματα για κόσκινα, που υπάγονται στη διάκριση 5911 20 00, και τα είδη των διακρίσεων 5911 31 11 έως 5911 32 90.

Όσον αφορά την κατάταξη των ειδών που αποτελούνται από συνδεδεμένες σπείρες μονόνιων νημάτων και έχουν χρήσεις ανάλογες προς εκείνες των υφασμάτων και των πλιημάτων των τύπων που χρησιμοποιούνται σε χαρτοποιητικές ή ανάλογες μηχανές, βλέπε την επεξηγηματική σημείωση της διάκρισης 5911 90 του ΕΣ.

ΚΕΦΑΛΑΙΟ 60

ΥΦΑΣΜΑΤΑ ΠΛΕΚΤΑ

Γενικές παρατηρήσεις

Για την κατάταξη των ειδών που αποτελούνται από δύο ή περισσότερες υφαντικές ύλες στις επιμέρους διακρίσεις των σχετικών κλάσεων, βλέπε τις γενικές παρατηρήσεις των επεξηγηματικών σημειώσεων του παρόντος τμήματος.

- 6002** Πλεκτά υφάσματα πλάτους που δεν υπερβαίνει τα 30 cm, που περιέχουν κατά βάρος 5 % ή περισσότερο νήματα ελαστομερή ή νήματα από καουτσούκ, άλλα από εκείνα της κλάσης 6001
Βλέπε τη σημείωση 13 του παρόντος τμήματος για τον ορισμό των «ελαστομερών νημάτων».
- 6003** Πλεκτά υφάσματα πλάτους που δεν υπερβαίνει τα 30 cm, άλλα από εκείνα των κλάσεων 6001 και 6002
6003 30 10 Δαντέλες Raschel
Οι δαντέλες Raschel είναι είδη πλεκτικής με δαντελοειδή σχέδια που κατασκευάζονται με μηχανές Raschel-Jacquard. Τα σχέδια και το υπόστρωμα αναδεικνύονται μέσω των διαφορών πυκνότητας της πλέξης. Με τη διαφοροποίηση της πυκνότητας επιτυγχάνεται η αναπαράσταση σκιών και η πλαστικοποίηση της δομής των σχεδίων.
- 6004** Πλεκτά υφάσματα πλάτους που υπερβαίνει τα 30 cm, που περιέχουν κατά βάρος 5 % ή περισσότερο νήματα ελαστομερή ή νήματα από καουτσούκ, άλλα από εκείνα της κλάσης 6001
Βλέπε τη σημείωση 13 του παρόντος τμήματος για τον ορισμό των «ελαστομερών νημάτων».
- 6005** Υφάσματα πλεκτά στημονιού (στα οποία περιλαμβάνονται και εκείνα που γίνονται σε μηχανές κατασκευής σιριτιών), άλλα από εκείνα των κλάσεων 6001 μέχρι 6004
Τα πλεκτά στημονιού είναι πλεκτά υφάσματα που κατασκευάζονται με αυτόματες πλεκτομηχανές στημονιού, μηχανές Raschel ή μηχανές κατασκευής σιριτιών, και που, αντιθέτως προς τα κοινά πλεκτά και τα πλεκτά πλοκής υφιδιού, κατασκευάζονται με σύνδεση των ινών του στημονιού μέσω θηλειών. Τα στημονόπλεκτα αποτελούνται από ένα ή περισσότερα συστήματα νημάτων που εκτείνονται κατά μήκος του υφάσματος και όπου οι γειτνιάζουσες ίνες διασταυρώνονται πλάγιως σχηματίζοντας ταυτοχρόνως, θηλείες (πολυνηματική τεχνική) (βλέπε επίσης τις επεξηγηματικές σημειώσεις του ΕΣ, γενικές παρατηρήσεις του κεφαλαίου 60, ση. Α, μέρος II).
Η μηχανή κατασκευής σιριτιών (crochet galloon machine) αποτελεί ένα είδος στημονομηχανής που υπάγεται στην ομάδα των πλεκτομηχανών και που λειτουργεί με σύστημα στημονιού κινούμενου κατά μήκος του πλεκτού και με οριζόντιο υφάδι. Οι μηχανές κατασκευής σιριτιών χρησιμοποιούνται γενικώς για την κατασκευή πλεκτών ταινιών για είδη ένδυσης (ελαστικών ταινιών για τη μέση και την φτέρνα των παντελονιών, ετικετών αναγραφής ονόματος, τσαντών, διακοσμητικών κορδελών, λωρίδων για την απορρόφηση του ιδρώτα και ταινιών φερμουάρ) καθώς και για την κατασκευή κουρτινών και ταινιών ταπετσαρίας.
- 6005 31 50** Δαντέλες Raschel, άλλες από εκείνες που προορίζονται για παραπετάσματα και παραπετάσματα διαφανή για πόρτες και παράθυρα
Βλέπε τις επεξηγηματικές σημειώσεις της διάκρισης 6003 30 10.
- 6005 32 50** Δαντέλες Raschel, άλλες από εκείνες που προορίζονται για παραπετάσματα και παραπετάσματα διαφανή για πόρτες και παράθυρα
Βλέπε τις επεξηγηματικές σημειώσεις της διάκρισης 6003 30 10.
- 6005 33 50** Δαντέλες Raschel, άλλες από εκείνες που προορίζονται για παραπετάσματα και παραπετάσματα διαφανή για πόρτες και παράθυρα
Βλέπε τις επεξηγηματικές σημειώσεις της διάκρισης 6003 30 10.
- 6005 34 50** Δαντέλες Raschel, άλλες από εκείνες που προορίζονται για παραπετάσματα και παραπετάσματα διαφανή για πόρτες και παράθυρα
Βλέπε τις επεξηγηματικές σημειώσεις της διάκρισης 6003 30 10.

ΚΕΦΑΛΑΙΟ 61

ΕΝΔΥΜΑΤΑ ΚΑΙ ΣΥΜΠΛΗΡΩΜΑΤΑ ΤΟΥ ΕΝΔΥΜΑΤΟΣ, ΠΛΕΚΤΑ

Γενικές παρατηρήσεις

1. Για την κατάταξη των ειδών που αποτελούνται από δύο ή περισσότερες υφαντικές ύλες στις διακρίσεις των σχετικών κλάσεων, βλέπε τις γενικές παρατηρήσεις των επεξηγηματικών σημειώσεων του παρόντος τμήματος.
2. Όσον αφορά την κατάταξη των ενδυμάτων που παρουσιάζονται σε σύνολο για τη λιανική πώληση βλέπε τη σημείωση 14 του παρόντος τμήματος.
3. Όταν ένα μέρος ενός κουστουμιού, ενός κουστουμιού-ταγιέρ ή ενός συνόλου των κλάσεων 6103 και 6104 φέρει πρόσθετες γαρνιτούρες ή διακοσμήσεις που δεν υπάρχουν στο άλλο ή στα άλλα ενδύματα, όλα αυτά τα ενδύματα κατατάσσονται ως κουστούμια, κουστούμια-ταγιέρ ή σύνολα, εφόσον οι γαρνιτούρες αυτές ή οι διακοσμήσεις είναι πολύ μικρής σπουδαιότητας και περιορίζονται σε ένα ή δύο σημεία του εν λόγω μέρους (π.χ. στο γιακά και στα άκρα των μανικιών ή στα πέτα και στις τσέπες).

Όταν, όμως, οι διακοσμήσεις ή οι γαρνιτούρες γίνονται κατά το πλέξιμο του ενδύματος, η κατάταξη ως κουστούμια, κουστούμια-ταγιέρ ή σύνολα αποκλείεται, εκτός αν πρόκειται για μονόγραμμα της επιχείρησης ή άλλο παρόμοιο σύμβολο.

4. Τα ενδύματα που καλύπτουν το άνω μέρος του σώματος, σε διάκριση προς τα ενδύματα που καλύπτουν το κάτω μέρος του σώματος αφενός και προς τα ενδύματα που καλύπτουν ολόκληρο το σώμα (π.χ. παλτά, φορέματα) αφετέρου, διακρίνονται από τα ακόλουθα στοιχεία:
 - από τα αντικειμενικά χαρακτηριστικά τους (συλ, κόψιμο κ.λπ.) προορίζονται σαφώς να φορεθούν όπως π.χ. τα άνορακ, σακάκια (από κουστούμια) και πάνω μέρη συνόλων, πουκάμισα και πουκαμισάκια, φορέματα-πουκάμισα (σεμιζιέ) και μπλουζές, πάνω μέρη πιτζαμών, πουλόβερ, κάρντιγκαν και γιλέκα, πάνω μέρη κουστουμιών και συνόλων του σκι κ.λπ.. (Με την επιφύλαξη αντίθετης διάταξης, αυτά τα ενδύματα δεν είναι απαραίτητο να καλύπτουν εντελώς το πάνω μέρος του σώματος.) και
 - δεν κατεβαίνουν κάτω από το μέσο του μηρού. Εντούτοις, κυρίως λόγω της μόδας, μερικά μέρη αυτών των ενδυμάτων μπορεί να κατεβαίνουν κάτω από το μέσο του μηρού (π.χ. φανταχτερά μοντέρνα κρόσσια, όπως επίσης και παραδοσιακές ουρές των φράκων) και είναι αμελητέα όσον αφορά στο μήκος του ενδύματος, επειδή δεν αλλάζουν τον σκοπό αυτών των ενδυμάτων, που είναι η κάλυψη του πάνω μέρους του σώματος.

6101 Παλτά, κοντά παλτά, κάπες, άνορακ, μπλουζόν και παρόμοια είδη, από πλεκτό, για άντρες ή αγόρια, με εξαίρεση τα είδη της κλάσης 6103

Οι επεξηγηματικές σημειώσεις των διακρίσεων 6201 91 00 έως 6201 99 00 εφαρμόζονται αναλογικά.

6101 20 10 Παλτά, κοντά παλτά, κάπες και παρόμοια είδη

Ένα χαρακτηριστικό των «παλτών και παρόμοιων ειδών» είναι ότι, όταν φοριούνται, καλύπτουν το σώμα τουλάχιστον μέχρι το μέσο του μηρού.

Γενικά, στην περίπτωση των συνηθισμένων μεγεθών (κανονικά μεγέθη) των ανδρικών ενδυμάτων (εξαιρουμένων των ενδυμάτων για αγόρια) το ελάχιστο μήκος μετρώντας από τη ραφή του γιακά στο σβέρκο (έβδομος σπόνδυλος) μέχρι την άκρη της βάσης του ενδύματος, με το ένδυμα τοποθετημένο σε οριζόντια θέση, πρέπει να αντιστοιχεί στις διαστάσεις σε εκατοστόμετρα του παρακάτω πίνακα (βλέπε το σκίτσο που ακολουθεί).

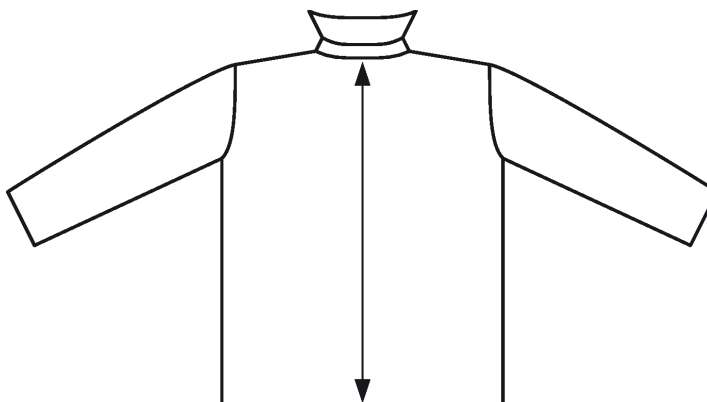

Οι διαστάσεις που παρουσιάζονται στον πίνακα αποτελούν το μέσο όρο, όπως αυτός προέκυψε από μία σειρά ενδυμάτων σε συνηθισμένα μεγέθη (κανονικά μεγέθη) για άνδρες (εξαιρουμένων εκείνων για αγόρια) — S (*small*, μικρό μέγεθος), M (*medium*, μεσαίο μέγεθος) και L (*large*, μεγάλο μέγεθος).

Μήκος σε εκατοστόμετρα μετρούμενο από την ραφή στον γιακά πίσω μέρος του ενδύματος μέχρι την άκρη της βάσης του ενδύματος — κανονικά μεγέθη για άνδρες (εξαιρουμένων εκείνων για αγόρια)

S (<i>small</i>) Μικρά μεγέθη	M (<i>medium</i>) Μεσαία μεγέθη	L (<i>large</i>) Μεγάλα μεγέθη
86 cm	90 cm	92 cm

Τα ενδύματα που δεν είναι αρκετά μακριά ώστε να καταταχθούν ως παλτά ή παρόμοια είδη, με εξαίρεση τα κοντά παλτά (κοντά παλτά και παρόμοια είδη — βλέπε ορισμό που ακολουθεί) τα οποία επίσης περιλαμβάνονται εδώ, πρέπει να κατατάσσονται στις διακρίσεις 6101 20 90, 6101 30 90 ή 6101 90 80.

Κοντά παλτά

Τα κοντά παλτά είναι φαρδιά εξωτερικά ενδύματα με μακριά μανίκια και φοριούνται πάνω από οποιοδήποτε άλλο ένδυμα για προστασία από τη κακοκαιρία. Είναι κατασκευασμένα συνήθως από μη ελαφρά υφάσματα άλλα από εκείνα που υπάγονται στις κλάσεις 5903, 5906 ή 5907 00 00. Τα κοντά παλτά ποικίλουν σε μήκος από τον καρπό μέχρι το μέσο του μηρού. Μπορεί να είναι σταυρωτά ή μη.

Τα κοντά παλτά έχουν συνήθως τα ακόλουθα χαρακτηριστικά:

- πλήρες άνοιγμα στο μπροστινό μέρος που κλείνει με κουμπιά και μερικές φορές με κλείστρο (φερμουάρ) ή κουμπιά με πίεση,
- επένδυση που μπορεί να αποσπάται (η οποία μπορεί να είναι με βάτα και/ή καπιτονέ),
- μεσαία σχισμή στο πίσω μέρος ή πλάγιες σχισμές.

Προαιρετικά χαρακτηριστικά:

- τσέπες,
- γιακάς.

Τα κοντά παλτά δεν παρουσιάζουν τα ακόλουθα χαρακτηριστικά:

- κουκούλα,
- κορδόνι περισφιξης ή άλλα στοιχεία σύσφιξης στην μέση και/ή στην βάση του ενδύματος. Εντούτοις, μπορούν να φέρουν ζώνη.

Όσον αφορά τα κοντά παλτά, ο όρος «και παρόμοια είδη» περιλαμβάνει ενδύματα που έχουν τα ίδια χαρακτηριστικά με τα κοντά παλτά αλλά φέρουν κουκούλα.

- 6101 30 10** Παλτά, κοντά παλτά, κάπες και παρόμοια είδη
Βλέπε τις επεξηγηματικές σημειώσεις της διάκρισης 6101 20 10.
- 6101 90 20** Παλτά, κοντά παλτά, κάπες και παρόμοια είδη
Βλέπε τις επεξηγηματικές σημειώσεις της διάκρισης 6101 20 10.
- 6102** Παλτά, κοντά παλτά, κάπες, άνορακ, μπλουζόν και παρόμοια είδη, από πλεκτό, για γυναίκες ή κορίτσια, με εξαίρεση τα είδη της κλάσης 6104
Οι επεξηγηματικές σημειώσεις των διακρίσεων 6201 91 00 έως 6201 99 00 εφαρμόζονται αναλογικά.
- 6102 10 10** Παλτά, κοντά παλτά, κάπες και παρόμοια είδη
Οι επεξηγηματικές σημειώσεις της διάκρισης 6101 20 10 εφαρμόζονται αναλογικά (*mutatis mutandis*), υπό την προϋπόθεση ότι οι αντίστοιχες διαστάσεις για ενδύματα για γυναίκες (εξαιρουμένων των ενδυμάτων για κορίτσια) είναι:
Μήκος σε εκατοστόμετρα μετρούμενο από την ραφή στο γιακά στο πίσω μέρος του ενδύματος μέχρι την άκρη της βάσης του ενδύματος — κανονικά μεγέθη για γυναίκες (εξαιρουμένων των κοριτσιών)
- | S
(small)
Μικρά μεγέθη | M
(medium)
Μεσαία μεγέθη | L
(large)
Μεγάλα μεγέθη |
|------------------------------|--------------------------------|-------------------------------|
| 84 cm | 86 cm | 87 cm |
- 6102 20 10** Παλτά, κοντά παλτά, κάπες και παρόμοια είδη
Βλέπε τις επεξηγηματικές σημειώσεις της διάκρισης 6102 10 10.
- 6102 30 10** Παλτά, κοντά παλτά, κάπες και παρόμοια είδη
Βλέπε τις επεξηγηματικές σημειώσεις της διάκρισης 6102 10 10.
- 6102 90 10** Παλτά, κοντά παλτά, κάπες και παρόμοια είδη
Βλέπε τις επεξηγηματικές σημειώσεις της διάκρισης 6102 10 10.
- 6104** Κουστούμια-ταγιέρ, σύνολα, ζακέτες, φορέματα, φούστες, φούστες-παντελόνια (ζιπ-κιλότ), παντελόνια, φόρμες με τιράντες (σαλοπέτ), κοντά παντελόνια που καγύπτουν και το γόνατο και παντελόνια κοντά (σορτς) (άλλα από εκείνα για το μπάνιο), από πλεκτό, για γυναίκες ή κορίτσια
- 6104 41 00**
έως
6104 49 00 Φορέματα
Εννοούνται ως φορέματα τα ενδύματα που προορίζονται να καλύψουν το σώμα, τα οποία αρχίζουν κανονικά από τους ώμους και μπορούν να φθάνουν έως τους αστραγάλους ή πέρα από αυτούς, με ή χωρίς μανίκια. Πρέπει να φοριούνται χωρίς να χρειάζεται να φοριέται ταυτόχρονα άλλο ένδυμα. Ο όρος αυτός περιλαμβάνει επίσης τα διαφανή φορέματα. Η χρήση εσωρούχων δεν αποκλείει την κατάταξη των εν λόγω ενδυμάτων ως φορέματα. Όταν το άνω μέρος των ενδυμάτων αυτού του τύπου αποτελείται από τιράντες συνοδευόμενες από τεμάχια υφάσματος μπροστά στην πλάτη, θεωρούνται ως φορέματα μόνον εάν οι διαστάσεις, το κόψιμο και η θέση αυτών των τεμαχίων υφάσματος επιτρέπουν τα εν λόγω ενδύματα να φοριούνται όπως αναφέρεται ανωτέρω. Εάν αυτό δεν συμβαίνει, τα ενδύματα αυτά κατατάσσονται ως φούστες των διακρίσεων 6104 51 00 έως 6104 59 00.

6104 51 00
έως
6104 59 00

Φούστες και φούστες-παντελόνια (ζιπ-κιλότ)

Εννοούνται ως φούστες τα ενδύματα που προορίζονται να καλύψουν το κάτω μέρος του σώματος, τα οποία αρχίζουν κανονικά από τη μέση και μπορούν να φθάνουν ως τους αστραγάλους ή πέρα από αυτούς. Οι φούστες είναι ενδύματα που φοριούνται αναγκαστικά με ένα τουλάχιστον άλλο ένδυμα, όπως τι-σερτ, φορέματα-πουκάμισα, μπλούζες, μπλούζες-πουκάμισα, πουλόβερ ή άλλο παρόμοιο ένδυμα, προοριζόμενο να καλύψει το πάνω μέρος του σώματος. Όταν τα ενδύματα αυτά φέρουν τιράντες, δεν χάνουν τον ουσιώδη χαρακτήρα τους ως φούστες.

Όταν, επιπλέον των τιραντών, φέρουν τεμάχια υφάσματος μπροστά ή στην πλάτη, τα εν λόγω ενδύματα εξακολουθούν να κατατάσσονται ως φούστες των παρουσών διακρίσεων εάν οι διαστάσεις, το κόψιμο και η θέση των εν λόγω τεμαχίων υφασμάτων δεν είναι αρκετά για να μπορούν τα ενδύματα αυτά να φοριούνται χωρίς άλλο ένδυμα των τύπων που προαναφέρθηκαν. Οι φούστες-παντελόνια (ζιπ-κιλότ) είναι ενδύματα που παρουσιάζουν τα ανωτέρω χαρακτηριστικά, αλλά καλύπτουν ξεχωριστά κάθε σκέλος. Παρουσιάζουν κόψιμο και φάρδος που επιτρέπουν να ξεχωρίζονται από τα κοντά παντελόνια ή τα παντελόνια.

6106

Φορέματα-πουκάμισα (σεμιζιέ), μπλούζες, μπλούζες-πουκάμισα και πουκαμισάκια, από πλεκτό, για γυναίκες ή κορίτσια

Μπλούζες

Θεωρούνται ως μπλούζες για γυναίκες ή κορίτσια, τα ελαφρά ενδύματα που προορίζονται να καλύψουν το άνω μέρος του σώματος, φανταζί, συνήθως φαρδιάς κατασκευής, με ή χωρίς γιακά, με ή χωρίς μανίκια, με κάθε είδους λαιμόκοψη ή τουλάχιστον με τιράντες, με κούμπωμα ή άλλο σύστημα κλεισίματος, τα οποία μπορούν να μην υπάρχουν μόνο στην περίπτωση που τα ενδύματα αυτά φέρουν πολύ βαθύ ντεκολτέ, με ή χωρίς διακοσμητικά στολισματα, όπως γραβάτες, επιστήθιους φιόγκους, δαντέλες, σιρίτια ή κεντήματα.

Φορέματα-πουκάμισα (σεμιζιέ), μπλούζες-πουκάμισα και πουκαμισάκια

Θεωρούνται ως φορέματα-πουκάμισα (σεμιζιέ), μπλούζες-πουκάμισα και πουκαμισάκια για γυναίκες ή κορίτσια, τα ενδύματα που προορίζονται να καλύψουν το άνω μέρος του σώματος, με ολικό ή μερικό άνοιγμα που αρχίζει από τη λαιμόκοψη, με μανίκια, συνήθως με γιακά, με χωρίς τσέπες, αποκλείονται όμως οι τσέπες κάτω από τη μέση. Η κοπή των ενδυμάτων αυτών βασίζεται σε εκείνη που έχουν τα πουκάμισα και πουκαμισάκια για τους άνδρες ή τα αγόρια και για το λόγο αυτό, το άνοιγμα της λαιμόκοψης βρίσκεται γενικά στο μπροστινό μέρος. Τα δύο μέρη του ανοίγματος κλείνουν ή επικαλύπτουν το ένα το άλλο από τα δεξιά στα αριστερά.

Κατ' εφαρμογή της νομικής σημείωσης 9 του κεφαλαίου 61, τα φορέματα πουκάμισα (σεμιζιέ), οι μπλούζες-πουκάμισα και τα πουκαμισάκια της κλάσης αυτής μπορούν να φέρουν άνοιγμα του οποίου τα άκρα δεν επικαλύπτουν το ένα το άλλο.

Τα ενδύματα της κλάσης αυτής κατεβαίνουν κάτω από τη μέση, οι μπλούζες όμως είναι γενικά πιο κοντές από τα άλλα ενδύματα που περιγράφονται παραπάνω.

Η κλάση αυτή δεν περιλαμβάνει τα ενδύματα τα οποία, λόγω του μήκους τους, φέρονται ως φορέματα.

6107

Σλιπ, σόβρακα, νυχτικά, πιτζάμες, ρόμπες λουτρού, ρόμπες δωματίου και παρόμοια είδη από πλεκτό, για άντρες ή αγόρια

6107 21 00
έως
6107 29 00

Νυχτικά και πιτζάμες

Οι διακρίσεις αυτές περιλαμβάνουν τις πιτζάμες από πλεκτό για άνδρες ή αγόρια, οι οποίες, λόγω της γενικής εμφάνισής τους και της φύσης του υφάσματος, αναγνωρίζονται ότι προορίζονται να φορεθούν αποκλειστικά ή κυρίως ως νυχτικά.

Οι πιτζάμες αποτελούνται από δύο ενδύματα, δηλαδή:

- από ένα ένδυμα που προορίζεται να καλύπτει το πάνω μέρος του σώματος, γενικά τύπου σακακιού ή πουλόβερ ή παρόμοιου είδους,
- από ένα ένδυμα που αποτελείται από παντελόνι ή κοντό παντελόνι (σορτς) απλής κοπής, χωρίς άνοιγμα ή με άνοιγμα μπροστά.

Τα μέρη των πιτζαμών αυτών πρέπει να είναι αντιστοιχού ή ταιριαστού μεγέθους, ίδιου κοψίματος, υφάσματος χρωμάτων, διακοσμητικών στοιχείων και βαθμού τελειώματος έτσι ώστε να φαίνεται καθαρά ότι είναι σχεδιασμένα να φοριούνται μαζί από το ίδιο πρόσωπο.

Οι πιτζάμες πρέπει να αναγνωρίζονται ότι φοριούνται άνετα ως νυχτικά από:

- τη φύση του υφάσματος,
- το ευρύχωρο κόψιμό τους γενικά και
- την απουσία μη άνετων στοιχείων, όπως μεγάλα ή ογκώδη κουμπιά και σημαντικά διακοσμητικά σχέδια.

Το μονοκόμματα νυχτικά του τύπου «κομπινεζόν» που καλύπτουν ταυτόχρονα το πάνω μέρος και το κάτω μέρος του σώματος και περιβάλλουν το κάθε πόδι ξεχωριστά κατατάσσονται στις διακρίσεις 6107 91 00 ή 6107 99 00.

6108 Κομπινεζόν ή μεσοφόρια, μισά μεσοφόρια, σλιπ, νυχτικά, πιτζάμες, ελαφρές ρόμπες για το σπίτι (νεγκλιζέ), ρόμπες λουτρού, ρόμπες δωματίου και παρόμοια είδη από πλεκτό, για γυναίκες ή κορίτσια

6108 31 00
έως
6108 39 00

Νυχτικά και πιτζάμες

Οι διακρίσεις αυτές περιλαμβάνουν τις πιτζάμες από πλεκτό για γυναίκες ή κορίτσια, οι οποίες, λόγω της γενικής εμφάνισής τους και της φύσης του υφάσματος, αναγνωρίζονται ότι προορίζονται να φορεθούν αποκλειστικά ή κυρίως ως νυχτικά

Οι πιτζάμες αποτελούνται από δύο ενδύματα, δηλαδή:

- από ένα ένδυμα που προορίζεται να καλύπτει το πάνω μέρος του σώματος, γενικά τύπου σακακιού ή πουλόβερ ή παρόμοιου είδους,
- από ένα ένδυμα που αποτελείται από παντελόνι ή κοντό παντελόνι (σορτς) απλής κοπής, χωρίς άνοιγμα ή με άνοιγμα μπροστά.

Τα μέρη των πιτζαμών αυτών πρέπει να είναι αντίστοιχου ή ταιριαστού μεγέθους, ίδιου κοψίματος, υφάσματος, χρωμάτων, διακοσμητικών στοιχείων και βαθμού τελειώματος, έτσι ώστε να φαίνεται καθαρά ότι είναι σχεδιασμένα να φοριούνται μαζί από το ίδιο πρόσωπο.

Οι πιτζάμες πρέπει να αναγνωρίζονται ότι φοριούνται άνετα ως νυχτικά από:

- τη φύση του υφάσματος,
- το ευρύχωρο κόψιμό τους γενικά και
- την απουσία μη άνετων στοιχείων, όπως, μεγάλα ή ογκώδη κουμπιά και σημαντικά διακοσμητικά σχέδια.

Συνδυασμοί ενδυμάτων με την ονομασία «Baby dolls» τα οποία αποτελούνται από ένα πολύ κοντό νυχτικό και ένα ταιριαστό σλιπ θεωρούνται επίσης ότι είναι πιτζάμες.

Τα μονοκόμματα νυχτικά του τύπου «κομπινεζόν» που καλύπτουν ταυτόχρονα το πάνω μέρος και το κάτω μέρος του σώματος και περιβάλλουν το κάθε πόδι ξεχωριστά κατατάσσονται στις διακρίσεις 6108 91 00 έως 6108 99 00.

6109 Τι-σερτ και φανελάκια, από πλεκτό

Ενδύματα του τύπου που αναφέρονται στη συμπληρωματική σημείωση 2 του κεφαλαίου 61 και φέρουν μερικό άνοιγμα μπροστά στη λαιμόκοψη που κλείνει ή απλώς επικαλύπτεται εξαιρούνται από την κλάση αυτή. Αυτά γενικά κατατάσσονται στις κλάσεις 6105 ή 6106 κατά περίπτωση, σύμφωνα με τις διατάξεις των σημειώσεων 4 και 9 του κεφαλαίου 61 ή στα ενδύματα χωρίς μανίκια για άνδρες ή αγόρια της κλάσης 6114 σύμφωνα με τις διατάξεις της δεύτερης πρότασης της σημείωσης 4 του κεφαλαίου 61.

6110 Σαντάιγ, πουλόβερ, κάρντιγκαν, γιλέκα και παρόμοια είδη, στα οποία περιλαμβάνονται και τα σου-πουλ, από πλεκτό

Στην κλάση αυτή υπάγονται κυρίως τα ενδύματα που προορίζονται να καλύψουν το επάνω μέρος του σώματος, με ή χωρίς μανίκια, με λαιμόκοψη κάθε είδους, με ή χωρίς γιακά, με ή χωρίς τσέπες.

Τα ενδύματα αυτά φέρουν πολύ συχνά λάστιχο στη βάση, στο άνοιγμα, στα μανίκια και στις μασχάλες.

Τα εν λόγω ενδύματα κατασκευάζονται με υφαντικές ύλες κάθε είδους και από πλεκτά κάθε τύπου, έστω και ελαφρά ή λεπτοπλεγμένα (με λεπτές θηλιές).

Μπορούν εξάλλου να φέρουν διακοσμητικά σχέδια κάθε είδους, συμπεριλαμβανομένων των δαντελών και των κεντημάτων.

Από τα ενδύματα αυτά μπορούν να αναφερθούν:

1. τα σαντάιγ και τα πουλόβερ που φοριούνται από το κεφάλι και τα οποία συνήθως δεν έχουν άνοιγμα στο λαιμό ούτε σύστημα κλεισίματος· η λαιμόκοψη μπορεί να έχει σχήμα V, να είναι κομμένη στο ύψος του λαιμού, στρογγυλή ή σε σχήμα σκάφους ή με υψηλό και γυριστό γιακά χωρίς άνοιγμα·
2. τα ενδύματα τα παρόμοια προς εκείνα της προηγούμενης υποπαραγράφου, με ή χωρίς γιακά, αλλά με μερικό άνοιγμα στη λαιμόκοψη, π.χ. στο μπροστινό μέρος ή στον ώμο, το οποίο κλείνει με κουμπιά ή με άλλο σύστημα κλεισίματος·
3. τα γιλέκα και οι ζακέτες που είναι τελείως ανοικτά στο μπροστινό μέρος και κλείνουν (ή και όχι) με κουμπιά ή με άλλο σύστημα κλεισίματος, με ή χωρίς γιακά·
4. τα ενδύματα που ονομάζονται «τουίνσετ» και αποτελούνται από ένα πουλόβερ, με ή χωρίς μανίκια, και μια ζακέτα ή ένα γιλέκο με μακριά ή κοντά μανίκια. Τα ενδύματα αυτά πρέπει να είναι ανάλογων μεγεθών, από το ίδιο ύφασμα και του ίδιου χρώματος. Τα διακοσμητικά σχέδια που ενδεχομένως φέρουν, πρέπει να είναι ίδια και στα δύο ενδύματα·

5. τα ενδύματα που περιγράφονται στις προηγούμενες υποπαραγράφους, τα κατασκευασμένα με ελαφρά υφάσματα του είδους εκείνων που χρησιμοποιούνται για την κατασκευή των τι-σερτ ή παρόμοιων ειδών, και τα οποία φέρουν κυλιόμενο κορδόνι, φάσες (λάστιχα) ή άλλα στοιχεία σύσφιξης στη βάση τους.

Δεν περιλαμβάνονται στην παρούσα κλάση:

- α) οι μπλούζες και οι μπλούζες-πουκάμισα για γυναίκες ή κορίτσια (κλάση 6106)·
- β) τα «άνορακ, μπλουζόν και παρόμοια είδη» (κλάση 6101 ή 6102, ανάλογα με την περίπτωση)·
- γ) τα τι-σερτ και τα φανελάκια (κλάση 6109).

6110 12 10
και
6110 12 90

Από κασίικα του Κασιίμ

Βλέπε τις επεξηγηματικές σημειώσεις του ΕΣ στην διάκριση 5102 11.

6110 20 10

Σου-πουλ

Θεωρούνται ως «σου-πουλ» τα ελαφρά, εφαρμοστά ενδύματα που καλύπτουν το επάνω μέρος του σώματος και τα οποία φέρουν λεπτές θηλειές, μπορεί να είναι πολύχρωμα, με ή χωρίς μανίκια και με γυριστό ή ψηλό γιακά χωρίς άνοιγμα.

Με τον όρο «με λεπτές θηλειές» νοείται το λεπτό πλεκτό το οποίο φέρει, τόσο οριζοντίως όσο και καθέτως, τουλάχιστον 12 θηλειές ανά cm που μετριούνται σε μία πλευρά δείγματος διαστάσεων 10 × 10 cm.

Η πλέξη των σου-πουλ είναι ως επί το πλείστον απλό ζέρσεϋ (επίπεδη πλέξη) ή πλέξη με ραβδωτή εξοχή 1/1 (λάστιχο) ή με ραβδωτές εξοχές διασταυρωμένες μεταξύ τους (interlock).

Το απλό ζέρσεϋ (επίπεδη πλέξη) είναι το απλούστερο είδος πλέξης με μαζεμένες θηλειές (σχήμα 1)· οι πόντοι παρουσιάζονται, από την καλή όψη, υπό μορφή ραβδίων (σχήμα 2), και από την ανάποδη υπό τη μορφή μικρών αλληλοσυνδεόμενων κρίκων (σχήμα 3).

Σχήμα 1
Απλό ζέρσεϋ
(επίπεδη πλέξη)

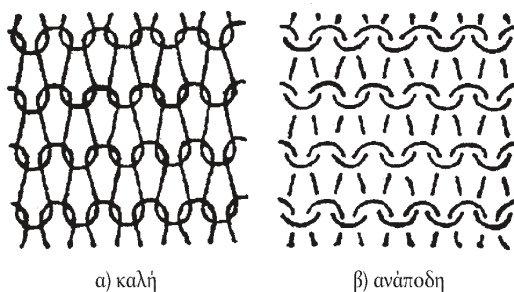

Σχήμα 2
Απλό ζέρσεϋ
(επίπεδη πλέξη)
καλή

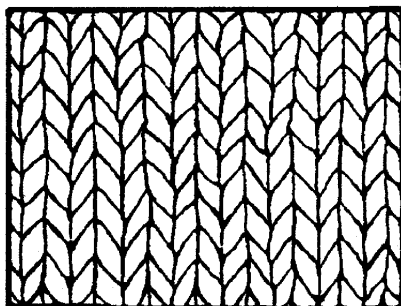

Σχήμα 3
Απλό ζέρσεϋ
(επίπεδη πλέξη)
ανάποδη

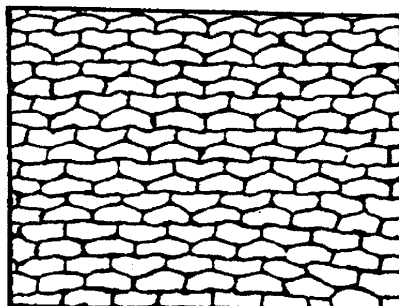

Η πλέξη του τύπου λάστιχο 1 × 1 (σχήμα 4) παρουσιάζει, σε κάθε σειρά, μία θηλειά από την καλή η οποία εναλλάσσεται με μία θηλειά από την ανάποδη (σχήμα 5), κατά τρόπο ώστε, κατά μήκος της μιας πλευράς του υφάσματος να εμφανίζονται ραβδωτές εξοχές στις οποίες αντιστοιχούν αυλακώσεις στην άλλη πλευρά. Οι δύο όψεις του πλεκτού έχουν την ίδια εμφάνιση (σχήματα 6 και 7).

Σχήμα 4
Λάστιχο 1 × 1

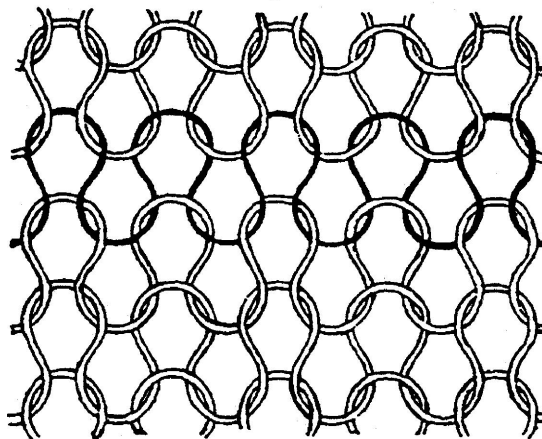

Σχήμα 5
Λάστιχο 1 × 1



Σχήμα 6
Λάστιχο 1 × 1
καλή

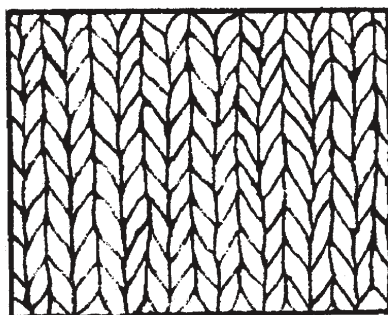

Σχήμα 7
Λάστιχο 1 × 1
ανάποδη

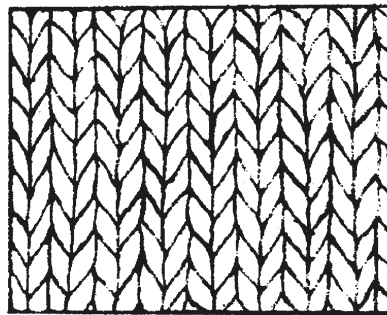

Το interlock είναι πλεκτό διπλής όψης, με ραβδωτές εξοχές (λάστιχο), παρουσιάζει δε την ίδια εμφάνιση και στις δύο όψεις. Το αποτέλεσμα αυτό επιτυγχάνεται με διασταύρωση δύο ραβδωτών εξοχών 1×1 (βλέπε σχήμα 8) κατά τρόπο ώστε στη μία όψη του υφάσματος μία θηλειά μιας ραβδωτής εξοχής να αντιστοιχεί προς μία θηλειά της αντιστοίχης ραβδωτής εξοχής της άλλης όψης του υφάσματος (βλέπε σχήμα 9). Ως εκ τούτου, οι ραβδωτές εξοχές της μιας όψης του υφάσματος αντιστοιχούν προς τις ραβδωτές εξοχές της άλλης όψης (βλέπε σχήματα 10 και 11).

Σχήμα 8

Interlock

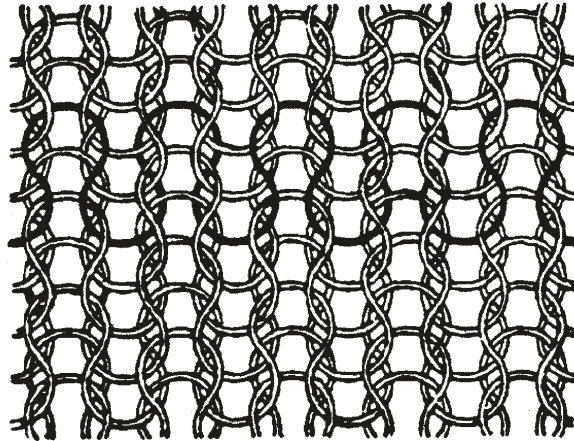

Σχήμα 9

Interlock

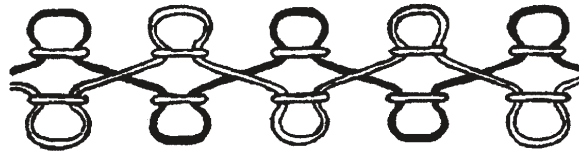

Σχήμα 10

Interlock

καλή

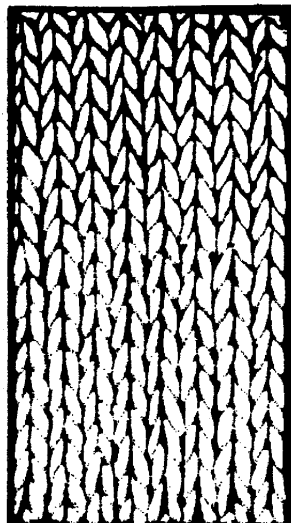

Σχήμα 11

Interlock

ανάποδη

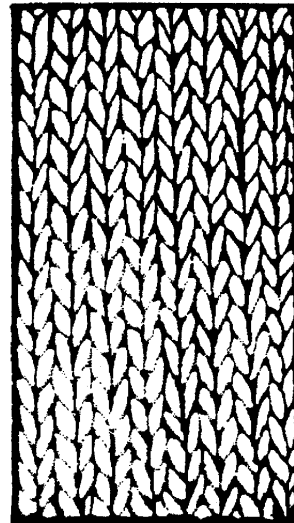

6110 30 10**Σου-πουλ**

Βλέπε τις επεξηγηματικές σημειώσεις της διάκρισης 6110 20 10.

6111**Ενδύματα και συμπληρώματα της ένδυσης, από πλεκτό, για βρέφη**

Βλέπε τη σημείωση 6 α) του παρόντος κεφαλαίου.

Η κλάση αυτή περιλαμβάνει ενδύματα που προορίζονται για παιδιά μικρής ηλικίας με ανάστημα που δεν υπερβαίνει τα 86 εκατοστόμετρα (κατά κανόνα παιδιά ηλικίας 18 μηνών περίπου). Από τα ενδύματα αυτά μπορούν να αναφερθούν: τα παλτουδάκια, τα μπουρνούζακια, τα ζακετάκια καπιτονέ, οι υπνόσακοι - παλτουδάκια με κουκούλα, οι ρόμπες, τα κουστουμάκια δύο τεμαχίων, τα κουστουμάκια τύπου εσκιμό, τα μακριά και κοντά παντελονάκια, οι φουφούλες, οι φορμούλες, τα γιλεκάκια (εκτός από τα εφαρμοστά), τα φορεματάκια, οι φουσιτίτσες, τα μπολερό, τα μπουφανάκια, τα άνορακ, οι κάπες, οι χιτώνες, οι μπλούζες, οι μπλούζες - πουκάμισα, τα σορτσάκια κλπ.

Ορισμένα από τα ενδύματα αυτά αποτελούν είδη για μωρά (μωρουδιακά). Μεταξύ των μωρουδιακών αυτών ειδών υπάρχουν ορισμένα των οποίων το μέγεθος δεν μπορεί να καθοριστεί αλλά κατατάσσονται στην παρούσα κλάση, εάν είναι πρόδηλο ότι αποτελούν ενδύματα που προορίζονται για βρέφη.

Αυτό συμβαίνει κυρίως με τα εξής:

1. τα φορεματάκια και παλτουδάκια βάπτισης·
2. τα μπουρνούζακια: μικρά παλτά χωρίς μανίκια με κουκούλα·
3. τους υπνόσακους-παλτουδάκια: ενδύματα με κουκούλα και μανίκια, που χρησιμοποιούνται συγχρόνως ως παλτά και ως υπνόσακοι (τελείως κλειστά από κάτω)·
4. τους σάκους-κουστουμάκια για βρέφη, τα οποία μπορεί επίσης να φέρουν και επένδυση, με μανίκια ή με ανοίγματα στη μασχάλη. Η παρακάτω φωτογραφία χρησιμοποιείται ως παράδειγμα:

**6112****Φόρμες αθλητικές (προπόνησης), κουστούμια και σύνολα του σκι, μαγιό, κιλότες και σλιπ μάνιου, από πλεκτό****6112 11 00
έως
6112 19 00****Φόρμες αθλητικές (προπόνησης)**

Βλέπε τις επεξηγηματικές σημειώσεις του ΕΣ, κλάση 6112, στοιχείο Α.

6112 31 10
έως
6112 39 90

Μαγιό, κιλότες και σλιπ μάνιου, για άντρες ή αγόρια

Βλέπε τις επεξηγηματικές σημειώσεις του ΕΣ, κλάση 6112, στοιχείο Γ, όπου αναφέρεται ότι η κλάση 6112 περιλαμβάνει, μεταξύ άλλων, τα μαγιό, τις κιλότες και τα σλιπ μάνιου, ελαστικά ή μη.

Τα κοντά παντελόνια (σορτς) μάνιου είναι ενδύματα τα οποία, λόγω της γενικής εμφάνισής τους καθώς και της κοπής και της φύσης του υφάσματος, προορίζονται να φορεθούν αποκλειστικά ή κυρίως ως μαγιό και όχι ως κοντά παντελόνια των κλάσεων 6103 ή 6104. Γενικά, αποτελούνται εξ ολοκλήρου ή κυρίως από συνθετικές ή τεχνητές ίνες.

Τα κοντά παντελόνια μάνιου πρέπει να έχουν όλα τα ακόλουθα χαρακτηριστικά:

- να διαθέτουν εσωτερικό σλιπ ραμμένο επάνω στο ένδυμα ή τουλάχιστον εσωτερική επένδυση στο μπροστινό μέρος ή στον καβάλο,
- να είναι εφαρμοστά στη μέση (π.χ. να διαθέτουν κορδόνι σύσφιξης ή πλήρως ελαστική μέση).

Τα κοντά παντελόνια (σορτς) μάνιου μπορούν να έχουν τσέπες εφόσον:

- οι εξωτερικές τσέπες διαθέτουν σταθερό σύστημα κλεισίματος (δηλ. πρέπει να έχουν κλείστρο (φερμουάρ) ή σύστημα κλεισίματος τύπου Velcro ώστε να κλείνουν τελείως, δηλαδή δεν πρέπει να υπάρχει κανένα ενδιάμεσο άνοιγμα),
- οι εσωτερικές τσέπες διαθέτουν το ίδιο σταθερό σύστημα κλεισίματος όπως οι εξωτερικές τσέπες που αναφέρονται ανωτέρω. Εντούτοις, όταν οι εσωτερικές τσέπες είναι ραμμένες στη μέση μπορούν να διαθέτουν μόνο σύστημα κλεισίματος με επικάλυψη υπό την προϋπόθεση ότι αυτό εξασφαλίζει το πλήρες κλείσιμο του ανοίγματος της τσέπης.

Τα κοντά παντελόνια μάνιου δεν μπορούν να έχουν κανένα από τα ακόλουθα χαρακτηριστικά:

- άνοιγμα στο μπροστινό μέρος ακόμα και αν κλείνει με σύστημα κλεισίματος,
- άνοιγμα στη μέση ακόμη και αν κλείνει με σύστημα κλεισίματος.

6112 41 10
έως
6112 49 90

Μαγιό, κιλότες και σλιπ μάνιου, για γυναίκες ή κορίτσια

Οι επεξηγηματικές σημειώσεις των διακρίσεων 6112 31 10 έως 6112 39 90 εφαρμόζονται αναλογικά.

6115

Κολάν (κάλτσες-κιλότες), κάλτσες, μισές-κάλτσες, καλτσάκια (σοσόνια) και άλλα παρόμοια είδη, στα οποία περιλαμβάνονται και τα κολάν (κάλτσες-κιλότες), κάλτσες, μισές-κάλτσες με διαβάθμιση πίεσης (π.χ. κάλτσες φλεβίτιδας), από πλεκτό

6115 10 10
και
6115 10 90

Κολάν (κάλτσες-κιλότες), κάλτσες, μισές-κάλτσες με διαβάθμιση πίεσης (π.χ. κάλτσες φλεβίτιδας)

Βλέπε τις επεξηγηματικές σημειώσεις του ΕΣ στην διάκριση 6115 10.

6117

Άλλα έτοιμα εξαρτήματα του ενδύματος πλεκτά. Μέρη ενδυμάτων ή εξαρτήματα ενδύματος πλεκτά

6117 80 10
και
6117 80 80

Άλλα εξαρτήματα

Βλέπε τις επεξηγηματικές σημειώσεις του εναρμονισμένου συστήματος, κλάση 6117, δεύτερη παράγραφος, σημείο 12.

Στις παρούσες διακρίσεις περιλαμβάνονται ιδίως οι ταινίες για το κεφάλι και τον καρπό από πλεκτό που χρησιμοποιούνται στον αθλητισμό για την απορρόφηση του ιδρώτα, καθώς και τα προστατευτικά καλύμματα των αυτιών από πλεκτό, έστω και αν συνδέονται με οποιονδήποτε τρόπο.

ΚΕΦΑΛΑΙΟ 62

ΕΝΔΥΜΑΤΑ ΚΑΙ ΣΥΜΠΛΗΡΩΜΑΤΑ ΤΟΥ ΕΝΔΥΜΑΤΟΣ, ΑΛΛΑ ΑΠΟ ΤΑ ΠΛΕΚΤΑ

Γενικές παρατηρήσεις

1. Για την κατάταξη των ειδών που αποτελούνται από δύο ή περισσότερες υφαντικές ύλες στις επιμέρους διακρίσεις των σχετικών κλάσεων, βλέπε τις γενικές παρατηρήσεις των επεξηγηματικών σημειώσεων του παρόντος τμήματος.
2. Όσον αφορά την κατάταξη των ενδυμάτων που παρουσιάζονται σε σύνολο για τη λιανική πώληση βλέπε τη σημείωση 14 του παρόντος τμήματος.
3. Όταν ένα μέρος ενός κουστουμιού, ενός κουστουμιού-ταγιέρ ή ενός συνόλου των κλάσεων 6203 και 6204 φέρει πρόσθετες γαρνιτούρες ή διακοσμήσεις που δεν υπάρχουν στο άλλο ή στα άλλα ενδύματα, όλα αυτά τα ενδύματα κατατάσσονται ως κουστούμια, κουστούμια-ταγιέρ ή σύνολα, εφόσον οι γαρνιτούρες αυτές ή οι διακοσμήσεις είναι πολύ μικρής σπουδαιότητας και περιορίζονται σε ένα ή δύο σημεία του εν λόγω μέρους (π.χ. στο γιακά και στα άκρα των μανικιών ή στα πέτα και στις τσέπες).

Όταν όμως, οι διακοσμήσεις ή οι γαρνιτούρες γίνονται κατά το πλέξιμο του ενδυματος, η κατάταξη ως κουστούμια, κουστούμια-ταγιέρ ή σύνολα αποκλείεται εκτός αν πρόκειται για μονόγραμμα της επιχείρησης ή άλλο παρόμοιο σύμβολο.

4. Το παρόν κεφάλαιο περιλαμβάνει τα ενδύματα εργασίας που αναφέρονται ειδικότερα σε ορισμένες διακρίσεις τα οποία, λόγω της γενικής τους εμφάνισης (κόψιμο ή σχέδιο απλό ή ειδικό σε σχέση με τον προορισμό αυτών των ενδυμάτων) και του είδους του υφάσματος τους που είναι ανθεκτικό και δεν μαζεύει στο πλύσιμο, αναγνωρίζονται ότι είναι κατασκευασμένα να φοριούνται αποκλειστικά ή ουσιαστικά για να εξασφαλίζουν την προστασία (φυσική ή υγειονομική) άλλων ενδυμάτων ή/και προσώπων κατά την άσκηση βιομηχανικής, επαγγελματικής ή οικιακής δραστηριότητας.

Γενικά, τα συγκεκριμένα ενδύματα δεν φέρουν διακοσμήσεις. Για το λόγο αυτό, οι ονομασίες και τα σύμβολα που αναφέρονται σε ασκούμενη δραστηριότητα δεν θεωρούνται διακοσμήσεις.

Τα ενδύματα αυτά είναι κατασκευασμένα από βαμβάκι, από συνθετικές ή τεχνητές ίνες ή από μείγμα αυτών των υφαντικών υλών.

Για την αύξηση της ανθεκτικότητάς τους, τα δύο συχνότερα χρησιμοποιούμενα είδη ραφής κατά την κατασκευή τους είναι η ραφή «ασφαλείας» (safety) και η πλακοραφή.

Τα ενδύματα εργασίας κλείνουν κυρίως με φερμουάρ, με κουμπιά που κλείνουν με πίεση, με αυτοκόλλητες ταινίες τύπου «velcro» ή σταυρώνουν ή δένουν με κορδόνια ή παρόμοια.

Τα ενδύματα αυτά μπορούν να φέρουν τσέπες οι οποίες είναι κατά κανόνα εξωτερικές. Όταν πρόκειται για τσέπες με σχισμή (κοφτές τσέπες) αυτές αποτελούνται συνήθως από το ίδιο ύφασμα με εκείνο του ενδυματος και δεν φέρουν τις συνήθεις επενδύσεις (φοδράρισμα) άλλων ενδυμάτων.

Μεταξύ των ενδυμάτων εργασίας θα πρέπει να αναφερθούν τα ενδύματα που χρησιμοποιούν οι μηχανικοί, οι εργάτες εργοστασίων, οι οικοδόμοι, οι αγρότες κ.λπ. και τα οποία εμφανίζονται συνήθως ως σύνολα δύο τεμαχίων, συνδυασμοί, παντελόνια και παντελόνια με τιράντες. Όσον αφορά άλλες δραστηριότητες πιθανόν να πρόκειται για μπλούζες εργασίας, ποδιές, ενδύματα προστασίας από τη σκόνη κ.λπ. (για γιατρούς, νοσοκόμες, νοικοκυρές, κομμωτές, αρτοποιούς, κρεοπώλες κ.λπ.).

Ως ενδύματα εργασίας μπορούν να θεωρηθούν μόνον τα ενδύματα των οποίων το εμπορικό μέγεθος είναι 158 (ύψος σώματος = 158 cm) ή περισσότερο.

Οι στολές και τα άλλα παρόμοια επίσημα ενδύματα (π.χ. τήβεννος δικαστών, ιερατικά ενδύματα) δεν θεωρούνται ως ενδύματα εργασίας.

5. Οι επεξηγηματικές σημειώσεις του κεφαλαίου 61, γενικές παρατηρήσεις, σημείο 4 εφαρμόζονται αναλογικά.

6201 Παλτά, κοντά παλτά, κάπες, άνορακ, μπλουζόν και παρόμοια είδη, για άντρες ή αγόρια, με εξαίρεση τα είδη της κλάσης 6203

6201 11 00 Παλτά, αδιάβροχα, κοντά παλτά, κάπες και παρόμοια είδη

έως
6201 19 00

Ενα χαρακτηριστικό των «παλτών και παρόμοιων ειδών» είναι ότι, όταν φοριούνται, καλύπτουν το σώμα τουλάχιστον μέχρι το μέσο του μηρού.

Γενικά, στην περίπτωση των συνηθισμένων μεγεθών (κανονικά μεγέθη) των ανδρικών ενδυμάτων (εξαιρουμένων των ενδυμάτων για αγόρια) το ελάχιστο μήκος μετρώντας από τη ραφή του γιακά στο σβέρκο (έβδομος σπόνδυλος) μέχρι την άκρη της βάσης του ενδύματος, με το ένδυμα τοποθετημένο σε οριζόντια θέση, πρέπει να αντιστοιχεί στις διαστάσεις σε εκατοστόμετρα του παρακάτω πίνακα (βλέπε το σκίτσο που ακολουθεί).

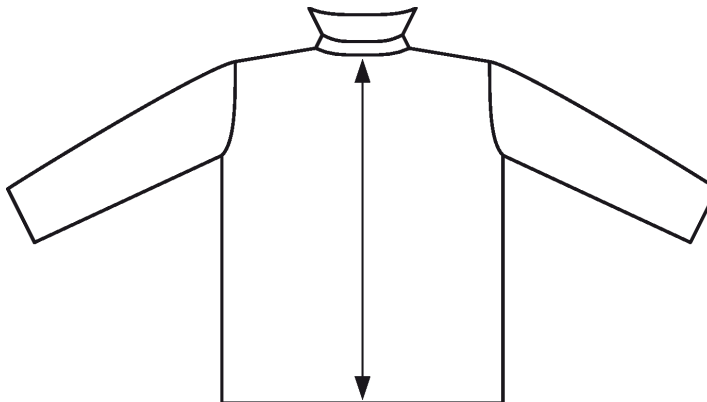

Οι διαστάσεις που παρουσιάζονται στον πίνακα αποτελούν το μέσο όρο, όπως αυτός προέκυψε από μία σειρά ενδυμάτων σε συνηθισμένα μεγέθη (κανονικά μεγέθη) για άνδρες (εξαιρουμένων εκείνων για αγόρια) — S (*small*, μικρό μέγεθος), M (*medium*, μεσαίο μέγεθος) και L (*large*, μεγάλο μέγεθος).

Μήκος σε εκατοστόμετρα μετρούμενο από την ραφή στον γιακά πίσω μέρος του ενδύματος μέχρι την άκρη της βάσης του ενδύματος — κανονικά μεγέθη για άνδρες (εξαιρουμένων εκείνων για αγόρια)

S (<i>small</i>) Μικρά μεγέθη	M (<i>medium</i>) Μεσαία μεγέθη	L (<i>large</i>) Μεγάλα μεγέθη
86 cm	90 cm	92 cm

Τα ενδύματα που δεν είναι αρκετά μακριά ώστε να καταταχθούν ως παλτά ή παρόμοια είδη, με εξαίρεση τα κοντά παλτά (κοντά παλτά και παρόμοια είδη — βλέπε ορισμό που ακολουθεί) τα οποία επίσης περιλαμβάνονται εδώ, πρέπει να κατατάσσονται στις διακρίσεις 6201 91 00 έως 6201 99 00.

Κοντά παλτά

Τα κοντά παλτά είναι φαρδιά εξωτερικά ενδύματα με μακριά μανίκια και φοριούνται πάνω από οποιοδήποτε άλλο ένδυμα για προστασία από τη κακοκαιρία. Από άποψη εμφάνισης είναι πιο επίσημα από τα parkas και γενικά κατασκευάζονται από μη ελαφρά υφάσματα (π.χ. tweed, loden) άλλα από εκείνα που υπάγονται στις κλάσεις 5602, 5603, 5903, 5906 ή 5907 00 00. Τα κοντά παλτά ποικίλουν σε μήκος από τον καρπό μέχρι το μέσο του μηρού. Μπορεί να είναι σταυρωτά ή μη.

Τα κοντά παλτά έχουν συνήθως τα ακόλουθα χαρακτηριστικά:

- πλήρες άνοιγμα στο μπροστινό μέρος που κλείνει με κουμπιά και μερικές φορές με κλείστρο (φερμουάρ) ή κουμπιά με πίεση,
- επένδυση που μπορεί να αποσπάται (η οποία μπορεί να είναι με βάτα ή/και καπιτονέ),
- μεσαία σχισμή στο πίσω μέρος ή πλάγιες σχισμές.

Προαιρετικά χαρακτηριστικά:

- τσέπες,
- γιακάς.

Τα κοντά παλτά δεν παρουσιάζουν τα ακόλουθα χαρακτηριστικά:

- κουκούλα,
- κορδόνι περίσφιξης ή άλλα στοιχεία σύσφιξης στην μέση ή/και στη βάση του ενδύματος. Εντούτοις, μπορούν να φέρουν ζώνη.

Όσον αφορά τα κοντά παλτά, ο όρος «και παρόμοια είδη» περιλαμβάνει ενδύματα που έχουν τα ίδια χαρακτηριστικά με τα κοντά παλτά αλλά φέρουν κουκούλα.

Οι διακρίσεις αυτές περιλαμβάνουν τα parkas ενδύματα με ιδιαίτερη γραμμή, σχεδιασμένα κατά τρόπο ώστε να εξασφαλίσουν προστασία κατά του κρύου, του ανέμου και της βροχής. Πρόκειται για ευρύχωρα εξωτερικά ενδύματα με μακριά μανίκια. Τα parkas των διακρίσεων αυτών κατασκευάζονται από βαριά, πυκνούφασμα υφάσματα, διαφορετικά από τα αναφερόμενα στις κλάσεις 5903, 5906 ή 5907 00 00. Το μήκος τους κυμαίνεται μεταξύ του μέσου του μηρού και του γονάτου.

Εξάλλου, τα parkas πρέπει να παρουσιάζουν και όλα τα παρακάτω χαρακτηριστικά:

- κουκούλα,
- να είναι τελείως ανοικτά στο μπροστινό μέρος και να κλείνουν με φερμουάρ, με κόπιτσες ή με αυτοκόλλητες ταινίες τύπου «velcro» συχνά, η διάταξη κλεισίματος καλύπτεται από μια προστατευτική επένδυση,
- να έχουν φόδρα συνήθως καπιτονέ ή συνθετική γούνα,
- να φέρουν κορδόνι περίσφιξης ή άλλο στοιχείο (όχι όμως ζώνη) που να επιτρέπει το σφίξιμο του ενδύματος στη μέση,
- εξωτερικές τσέπες.

6201 91 00
έως
6201 99 00

Άλλα

Οι διακρίσεις αυτές περιλαμβάνουν:

1. Άνορακ και παρόμοια είδη

Τα άνορακ είναι ενδύματα σχεδιασμένα κατά τρόπο ώστε να προσφέρουν προστασία κατά του ανέμου, του κρύου και της βροχής. Έχουν πολλά κοινά σημεία με τα parkas, διακρίνονται όμως από αυτά, μεταξύ άλλων, και από το μήκος τους. Πράγματι, τα άνορακ κατεβαίνουν αρκετά κάτω από τη μέση, όχι όμως και κάτω από το μέσο του μηρού.

Τα άνορακ των παρουσών διακρίσεων κατασκευάζονται από υφάσματα πυκνής ύφανσης (διαφορετικά από τα αναφερόμενα στις κλάσεις 5903, 5906 ή 5907 00 00).

Τα άνορακ παρουσιάζουν τα παρακάτω χαρακτηριστικά:

- κουκούλα (που μερικές φορές κρύβεται μέσα στο γιακά του ενδύματος),
- είναι τελείως ανοικτά στο μπροστινό μέρος· το άνοιγμα αυτό καλύπτεται συχνά από μια προστατευτική επένδυση, και κλείνει με φερμουάρ, κόπιτσα ή αυτοκόλλητη ταινία τύπου «velcro»,
- φόδρα (με βάτα ή καπιτονέ),
- μακριά μανίκια.

Εξάλλου, τα άνορακ έχουν συνήθως τουλάχιστον ένα από τα παρακάτω χαρακτηριστικά:

- κορδόνι περίσφιξης ή άλλο στοιχείο που επιτρέπει το σφίξιμο στη μέση ή/και στο κάτω μέρος του ενδύματος,
- ελαστικό ή άλλου είδους στοιχείο σύσφιξης στις άκρες των μανικιών,
- γιακά,
- τσέπες.

Στην περίπτωση των άνορακ, ο όρος «και παρόμοια είδη» περιλαμβάνει:

- α) τα ενδύματα που έχουν τα χαρακτηριστικά του άνορακ με εξαίρεση:
- την κουκούλα ή
 - τη φόδρα.

Περιλαμβάνει επίσης τα ενδύματα που ορίζονται παραπάνω ως άνορακ, και τα οποία έχουν μερικό άνοιγμα στο μπροστινό μέρος, εξοπλισμένο με σύστημα κλεισίματος. Αντίθετα, ο όρος αυτός δεν καλύπτει τα ενδύματα που δεν έχουν ούτε κουκούλα ούτε φόδρα.

- β) τα μακριμάνικα ενδύματα χωρίς φόδρα, που κατεβαίνουν αρκετά κάτω από τους γοφούς όχι όμως και από το μέσο του μηρού και τα οποία κατασκευάζονται από υφάσματα πυκνής ύφανσης (εκτός από τα αναφερόμενα στις κλάσεις 5903, 5906 ή 5907 00 00)· τα ενδύματα αυτά καθίστανται αδιάβροχα ή υποβάλλονται σε ειδική κατεργασία ώστε να εξασφαλίζουν επαρκή προστασία από τη βροχή.

Είναι εφοδιασμένα με κουκούλα, συνήθως δε δεν ανοίγουν εξ ολοκλήρου από μπροστά. Όταν το άνοιγμα είναι μερικό, ενδέχεται να μην υπάρχει σύστημα κλεισίματος· στην περίπτωση αυτή όμως, πρέπει να υπάρχει προστατευτική επένδυση στο σημείο του ανοίγματος. Συνήθως έχουν ελαστικό ή άλλου είδους στοιχείο σύσφιξης στις άκρες των μανικιών και στη βάση του ενδύματος.

Τέλος, τα ενδύματα που θα καλύπτονταν από τον όρο «άνορακ και παρόμοια είδη», αν είχαν κουκούλα και φόδρα, ενδέχεται να καλύπτονται από τον όρο «και παρόμοια είδη», όταν ο όρος αυτός χρησιμοποιείται σε σχέση με τα μπλουζόν.

2. Μπλουζόν και παρόμοια είδη

- α) Ορισμένα μπλουζόν είναι σχεδιασμένα κατά τρόπο ώστε να παρέχουν μια κάποια προστασία κατά της κακοκαιρίας. Φτάνουν μέχρι τους γοφούς ή λίγο κάτω από αυτούς. Κατασκευάζονται από υφάσματα πυκνής ύφανσης. Συνήθως είναι αδιάβροχα, σε αντίθεση όμως με τα άνορακ, δεν έχουν κουκούλα.

Τα μπλουζόν παρουσιάζουν τα παρακάτω χαρακτηριστικά:

- μακριά μανίκια,
- είναι τελείως ανοικτά στο μπροστινό μέρος και κλείνουν με φερμουάρ,
- έχουν φόδρα που δεν είναι ούτε καπιτονέ ούτε με βάτα,
- γιακά,
- φέρουν στοιχεία περίσφιξης στο κάτω μέρος του ενδύματος (συνήθως στη βάση του).

Εξάλλου, τα εν λόγω είδη μπορούν να έχουν ελαστικό ή άλλου είδους στοιχείο σύσφιξης στις άκρες των μανικιών.

- β) Υπάρχουν επίσης μπλουζόν που καλύπτουν το επάνω μέρος του σώματος. Τα μπλουζόν αυτού του τύπου είναι συνήθως πιο ευρύχωρα, πράγμα που τους προσδίδει χαρακτηριστικά μπλούζας. Φτάνουν μέχρι τη μέση ή λίγο πιο κάτω από αυτήν. Έχουν μακριά μανίκια που κατεβαίνουν κάτω από τη βάση του ενδύματος. Τα υφάσματα από τα οποία κατασκευάζονται δεν είναι απαραίτητο να παρέχουν οπωσδήποτε προστασία κατά της κακοκαιρίας.

Τα προϊόντα του είδους αυτού παρουσιάζουν τα ακόλουθα χαρακτηριστικά:

- είναι εφαρμοστά στο λαιμό, με ή χωρίς γιακά,
- είναι τελείως ή εν μέρει ανοικτά στο μπροστινό μέρος, κλείνουν δε με όλα τα μέσα κλεισίματος,
- συνήθως φέρουν ελαστικό ή άλλου είδους μέσο σύσφιξης στις άκρες των μανικιών,
- έχουν ελαστικό ή άλλου είδους μέσο περίσφιξης στο κάτω μέρος του ενδύματος.

Εξάλλου, τα εν λόγω μπλουζόν μπορούν να έχουν:

- εξωτερικές τσέπες ή/και
- φόδρα ή/και
- κουκούλα.

Στην περίπτωση των μπλουζόν ο όρος «και παρόμοια είδη» περιλαμβάνει τα ενδύματα που παρουσιάζουν όλα τα χαρακτηριστικά των μπλουζόν που περιγράφονται στο σημείο β, τα οποία όμως διαφέρουν σε ένα μόνο από τα ακόλουθα σημεία:

- δεν είναι εφαρμοστά στο λαιμό ή
- δεν έχουν άνοιγμα στο μπροστινό μέρος, ασχέτως αν είναι εφαρμοστά ή όχι στο λαιμό ή
- είναι μεν ανοικτά στο μπροστινό μέρος, αλλά δεν έχουν διάταξη κλεισίματος.

Αποκλείονται από τις παρούσες διακρίσεις:

- α) τα παρντεσού, τα αδιάβροχα, τα κοντά παλτά και τα άλλα είδη παλτών (συμπεριλαμβάνονται και οι κάπες), τα οποία υπάγονται στις διακρίσεις 6201 11 00 έως 6201 19 00·
- β) τα παρντεσού, τα παλτά, τα αδιάβροχα, τα κοντά παλτά και οι κάπες των διακρίσεων 6202 11 00 έως 6202 19 00·
- γ) τα σακάκια και τα μπλέιζερ των διακρίσεων 6203 31 00 έως 6203 39 90 ή 6204 31 00 έως 6204 39 90·
- δ) τα άνορακ, τα μπλουζόν και τα παρόμοια είδη από υφάσματα των κλάσεων 5903, 5906 ή 5907 00 00 ή από μη υφασμένα υφάσματα της κλάσης 5603, είδη τα οποία υπάγονται στην κλάση 6210.

6202 Παλτά, κοντά παλτά, κάπες, άνορακ, μπλουζόν και παρόμοια είδη, για γυναίκες ή κορίτσια, με εξαίρεση τα είδη της κλάσης 6204

6202 11 00 Παλτά, αδιάβροχα, κοντά παλτά, κάπες και παρόμοια είδη
έως
6202 19 00

Οι επεξηγηματικές σημειώσεις των διακρίσεων 6201 11 00 έως 6201 19 00 εφαρμόζονται αναλογικά, υπό την προϋπόθεση ότι οι αντίστοιχες διαστάσεις για ενδύματα για γυναίκες (εξαιρουμένων των ενδυμάτων για κορίτσια) είναι:

Μήκος σε εκατοστόμετρα μετρούμενο από την ραφή στο γιακά στο πίσω μέρος του ενδύματος μέχρι την άκρη της βάσης του ενδύματος — κανονικά μεγέθη για γυναίκες (εξαιρουμένων των κοριτσιών)

S (small) Μικρά μεγέθη	M (medium) Μεσαία μεγέθη	L (large) Μεγάλα μεγέθη
84 cm	86 cm	87 cm

6202 91 00 Άλλα
έως
6202 99 00

Η επεξηγηματική σημείωση των διακρίσεων 6201 91 00 έως 6201 99 00 ισχύει αναλογικά.

6204 Κουστούμια-ταγιέρ, σύνολα, ζακέτες, φορέματα, φούστες, φούστες-παντελόνια (ζιπ-κιλότ), παντελόνια, φόρμες με τιράντες (σαλοπέτ), κοντά παντελόνια που καλύπτουν και το γόνατο και παντελόνια κοντά (σορτς) (άλλα από εκείνα για το μπάνιο), για γυναίκες ή κορίτσια

6204 41 00 Φορέματα
έως
6204 49 90

Εφαρμόζονται αναλογικά οι επεξηγηματικές σημειώσεις των διακρίσεων 6104 41 00 έως 6104 49 00.

6204 51 00 Φούστες και φούστες-παντελόνια (ζιπ-κιλότ)
έως
6204 59 90

Εφαρμόζονται αναλογικά οι επεξηγηματικές σημειώσεις των διακρίσεων 6104 51 00 έως 6104 59 00.

6206 Φορέματα-πουκάμισα (σεμιζιέ), μπλούζες, μπλούζες-πουκάμισα και πουκαμισάκια για γυναίκες ή κορίτσια

Μπλούζες

Θεωρούνται ως μπλούζες για γυναίκες ή κορίτσια, τα ελαφριά ενδύματα που προορίζονται να καλύψουν το άνω μέρος του σώματος, φανταζί, συνήθως φαρδιάς κατασκευής, με ή χωρίς γιακά, με ή χωρίς μανίκια, με κάθε είδους λαϊμόκοψη ή τουλάχιστον με τιράντες, με ή χωρίς άνοιγμα. Μπορούν επίσης να φέρουν διακοσμητικά στολίσματα, όπως γραβάτες, επιστήθιους φιόγγους, δαντέλες, σιρίτια ή κεντήματα.

Φορέματα-πουκάμισα (σεμιζιέ), μπλούζες-πουκάμισα και πουκαμισόκια

Οι διατάξεις της επεξηγηματικής σημείωσης της κλάσης 6106 για τα φορέματα πουκάμισα (σεμιζιέ), τις μπλούζες-πουκάμισα και τα πουκαμισόκια για γυναίκες ή κορίτσια, από πλεκτό, εφαρμόζονται κατ' αναλογία (mutatis mutandis) στα φορέματα-πουκάμισα (σεμιζιέ), στις μπλούζες-πουκάμισα και στα πουκαμισόκια της κλάσης αυτής.

Τα ενδύματα της κλάσης αυτής κατεβαίνουν κάτω από τη μέση, οι μπλούζες όμως είναι γενικά πιο κοντές από τα άλλα ενδύματα που περιγράφονται παραπάνω.

Η κλάση αυτή δεν περιλαμβάνει τα ενδύματα τα οποία, λόγω του μήκους τους, φέρονται ως φορέματα.

6207 Φανελάκια, σλιπ, σόβρακα, νυχτικά, πιτζάμες, ρόμπες λουτρού, ρόμπες δωματίου και παρόμοια είδη, για άντρες ή αγόρια

6207 21 00
έως
6207 29 00

Νυχτικά και πιτζάμες

Οι διακρίσεις αυτές περιλαμβάνουν τις πιτζάμες άλλες από πλεκτό για άντρες ή αγόρια, οι οποίες, λόγω της γενικής εμφάνισής τους και της φύσης του υφάσματος, αναγνωρίζονται ότι προορίζονται να φορεθούν αποκλειστικά ή κυρίως ως νυχτικά.

Οι πιτζάμες αποτελούνται από δύο ενδύματα, δηλαδή:

- από ένα ένδυμα που προορίζεται να καλύπτει το πάνω μέρος του σώματος, γενικά τύπου σακακιού ή πουλόβερ ή παρόμοιου είδους·
- από ένα ένδυμα που αποτελείται από παντελόνι ή κοντό παντελόνι (σορτς) απλής κοπής, χωρίς άνοιγμα ή με άνοιγμα μπροστά.

Τα μέρη των πιτζαμών αυτών πρέπει να είναι αντίστοιχου ή ταιριαστού μεγέθους, ίδιου κοψίματος, υφάσματος, χρωμάτων, διακοσμητικών στοιχείων και βαθμού τελειώματος, έτσι ώστε να φαίνεται καθαρά ότι είναι σχεδιασμένα να φοριούνται μαζί από το ίδιο πρόσωπο.

Οι πιτζάμες πρέπει να αναγνωρίζονται ότι φοριούνται άνετα ως νυχτικά από:

- τη φύση του υφάσματος,
- το ευρύχωρο κόψιμό τους γενικά και
- την απουσία μη άνετων στοιχείων, όπως μεγάλα ή ογκώδη κουμπιά και σημαντικά διακοσμητικά σχέδια.

Τα μονοκόμματα νυχτικά του τύπου «κομπινεζόν» που καλύπτουν ταυτόχρονα το πάνω μέρος και το κάτω μέρος του σώματος και περιβάλλουν το κάθε πόδι ξεχωριστά κατατάσσονται στις διακρίσεις 6207 91 00 έως 6207 99 90.

6208 Φανελάκια και πουκάμισα, κομπινεζόν ή μεσοφόρια, μισά μεσοφόρια, σλιπ, νυχτικά, πιτζάμες, ελαφρές ρόμπες για το σπίτι (νεγκλιζέ), ρόμπες λουτρού, ρόμπες δωματίου και παρόμοια είδη, για γυναίκες ή κορίτσια

6208 21 00
έως
6208 29 00

Νυχτικά και πιτζάμες

Οι διακρίσεις αυτές περιλαμβάνουν τις πιτζάμες, άλλες από πλεκτό για γυναίκες ή κορίτσια, οι οποίες, λόγω της γενικής εμφάνισής τους και της φύσης του υφάσματος, αναγνωρίζονται ότι προορίζονται να φορεθούν αποκλειστικά ή κυρίως ως νυχτικά.

Οι πιτζάμες αποτελούνται από δύο ενδύματα, δηλαδή:

- από ένα ένδυμα που προορίζεται να καλύπτει το πάνω μέρος του σώματος, γενικά τύπου σακακιού ή πουλόβερ ή παρόμοιου είδους,
- από ένα ένδυμα που αποτελείται από παντελόνι ή κοντό παντελόνι (σορτς) απλής κοπής, χωρίς άνοιγμα ή με άνοιγμα μπροστά.

Τα μέρη των πιτζαμών αυτών πρέπει να είναι αντίστοιχου ή ταιριαστού μεγέθους, ίδιου κοψίματος, υφάσματος, χρωμάτων, διακοσμητικών στοιχείων και βαθμού τελειώματος, έτσι ώστε να φαίνεται καθαρά ότι είναι σχεδιασμένα να φοριούνται μαζί από το ίδιο πρόσωπο.

Οι πιτζάμες πρέπει να αναγνωρίζονται ότι φοριούνται άνετα ως νυχτικά από:

- τη φύση του υφάσματος,
- το ευρύχωρο κόψιμό τους γενικά και
- την απουσία μη άνετων στοιχείων, όπως μεγάλα ή ογκώδη κουμπιά και σημαντικά διακοσμητικά σχέδια.

Συνδυασμοί ενδυμάτων με την ονομασία «Baby dolls» τα οποία αποτελούνται από ένα πολύ κοντό νυχτικό και ένα ταιριαστό σλιπ θεωρούνται επίσης ότι είναι πιτζάμες.

Τα μονοκόμματα νυχτικά του τύπου «κομπινεζόν» που καλύπτουν ταυτόχρονα το πάνω μέρος και το κάτω μέρος του σώματος και περιβάλλουν το κάθε πόδι ξεχωριστά κατατάσσονται στις διακρίσεις 6208 91 00 έως 6208 99 00.

- 6209 Ενδύματα και συμπληρώματα του ενδύματος για βρέφη**
Οι επεξηγηματικές σημειώσεις της κλάσης 6111 εφαρμόζονται αναλογικά (mutatis mutandis).
- 6210 Ενδύματα κατασκευασμένα από προϊόντα των κλάσεων 5602, 5603, 5903, 5906 ή 5907 00 00**
Οι επεξηγηματικές σημειώσεις των διακρίσεων 6201 11 00 έως 6201 19 00 και των διακρίσεων 6202 11 00 έως 6202 19 00 εφαρμόζονται αναλογικά (mutatis mutandis).
- 6210 10 90 Από προϊόντα της κλάσης 5603**
Στη διάκριση αυτή υπάγονται π.χ. οι ενδυμασίες από μη υφασμένα υφάσματα, σε αποστειρωμένες συσκευασίες, που χρησιμοποιούνται στα νοσοκομεία. Οι ενδυμασίες αυτές είναι μιας χρήσης.
- 6211 Φόρμες αθλητικές (προπόνησης), κουστούμια και σύνολα του σκι, μαγιό, κιλότες και σλιπ μπάνιου. Άλλα ενδύματα**
- 6211 11 00 και 6211 12 00 Μαγιό, κιλότες και σλιπ μπάνιου**
Βλέπε τις επεξηγηματικές σημειώσεις του ΕΣ, κλάση 6211, παράγραφος 1.
Οι επεξηγηματικές σημειώσεις των διακρίσεων 6112 31 10 έως 6112 39 90 εφαρμόζονται αναλογικά.
- 6211 32 31 Από ένα και το αυτό ύφασμα**
Για την εφαρμογή αυτής της διάκρισης, τα συστατικά μέρη μιας αθλητικής φόρμας (προπόνησης) πρέπει να έχουν την ίδια δομή, το ίδιο στυλ, το ίδιο χρώμα και την ίδια σύνθεση· πρέπει εξάλλου, να είναι αντίστοιχου ή ταιριαστού μεγέθους.
Όταν ένα συστατικό μέρος μιας τέτοιας αθλητικής φόρμας (προπόνησης) φέρει διακοσμητικά στοιχεία που δεν υπάρχουν στο άλλο ένδυμα, τα ενδύματα αυτά κατατάσσονται στην παρούσα διάκριση υπό την προϋπόθεση ότι τα διακοσμητικά στοιχεία έχουν μικρή σημασία και περιορίζονται σε ένα ή δύο σημεία του εν λόγω συστατικού μέρους του ενδύματος (π.χ. στο επίπεδο του γιακά ή στα άκρα των μανικιών).
Εντούτοις, όταν τα διακοσμητικά στοιχεία τίθενται κατά την ύφανση, η κατάταξη στην παρούσα διάκριση αποκλείεται, εκτός από την περίπτωση όπου πρόκειται για ετικέτα με το εμπορικό σήμα ή άλλο παρόμοιο σύμβολο.
- 6211 32 41 και 6211 32 42 Άλλα**
Για την εφαρμογή αυτών των διακρίσεων το άνω μέρος και το κάτω μέρος μιας αθλητικής φόρμας (προπόνησης), πρέπει να παρουσιάζονται μαζί.
- 6211 33 31 Από ένα και το αυτό ύφασμα**
Βλέπε τις επεξηγηματικές σημειώσεις της διάκρισης 6211 32 31.
- 6211 33 41 και 6211 33 42 Άλλα**
Βλέπε τις επεξηγηματικές σημειώσεις των διακρίσεων 6211 32 41 και 6211 32 42.
- 6211 42 31 Από ένα και το αυτό ύφασμα**
Βλέπε τις επεξηγηματικές σημειώσεις της διάκρισης 6211 32 31.
- 6211 42 41 και 6211 42 42 Άλλα**
Βλέπε τις επεξηγηματικές σημειώσεις των διακρίσεων 6211 32 41 και 6211 32 42.
- 6211 43 31 Από ένα και το αυτό ύφασμα**
Βλέπε τις επεξηγηματικές σημειώσεις της διάκρισης 6211 32 31.
- 6211 43 41 και 6211 43 42 Άλλα**
Βλέπε τις επεξηγηματικές σημειώσεις των διακρίσεων 6211 32 41 και 6211 32 42.

6212 **Στηθόδεσμοι, κορσέδες χωρίς ελάσματα (λαστέξ), κορσέδες, τράντες, καλτσοδέτες αντρών και γυναικών και παρόμοια είδη και τα μέρη τους, έστω και πλεκτά**

6212 20 00 **Κορσέδες χωρίς ελάσματα (λαστέξ) και κορσέδες-κιλότες**

Η διάκριση αυτή περιλαμβάνει τους κορσέδες-κιλότες, έστω και πλεκτούς, οι οποίοι έχουν το σχήμα σώβρακου με ή χωρίς σκέλη ή σώβρακου που φθάνει ψηλά στη μέση με ή χωρίς σκέλη.

Πρέπει να παρουσιάζουν τα ακόλουθα χαρακτηριστικά:

- α) να συγκρατούν τη μέση και τους γοφούς και να φέρουν πλάγια φύλλα υφάσματος 8 cm ή περισσότερο (μετρούμενα από το πόδι μέχρι το πάνω μέρος),
- β) να έχουν κάθετη ελαστικότητα και περιορισμένη οριζόντια ελαστικότητα. Η παρουσία ενισχύσεων ή φόδρας στο ύψος της κοιλιάς, έστω και αν φέρουν δαντέλες, κορδέλες, διακοσμητικά στοιχεία και παρόμοια, επιτρέπονται υπό τον όρο ότι η ελαστικότητα παραμένει κάθετη,
- γ) να είναι κατασκευασμένοι από τις ακόλουθες υφαντικές ύλες:
 - μείγμα αποτελούμενο από βαμβάκι και από ελαστομερή νήματα που ανέρχονται σε ποσοστό 15 % ή περισσότερο, ή
 - μείγμα αποτελούμενο από συνθετικές ή τεχνητές ίνες και από ελαστομερή νήματα που ανέρχονται σε ποσοστό 10 % ή περισσότερο, ή
 - μείγμα αποτελούμενο από βαμβάκι (σε ποσοστό που δεν υπερβαίνει το 50 %), από έναμεγάλο ποσοστό συνθετικών ή τεχνητών ινών και από ελαστομερή νήματα που το ποσοστό τους ανέρχεται σε 10 % ή περισσότερο.

6217 **Άλλα έτοιμα συμπληρώματα του ενδύματος. Μέρη ενδυμάτων ή συμπληρωμάτων του ενδύματος, άλλα από εκείνα της κλάσης 6212**

6217 10 00 **Συμπληρώματα**

Οι επεξηγηματικές σημειώσεις των διακρίσεων 6117 80 10 και 6117 80 80 εφαρμόζονται αναλογικά.

ΚΕΦΑΛΑΙΟ 63

ΑΛΛΑ ΕΤΟΙΜΑ ΥΦΑΝΤΟΥΡΓΙΚΑ ΕΙΔΗ. ΣΥΝΔΥΑΣΜΟΙ. ΜΕΤΑΧΕΙΡΙΣΜΕΝΑ ΕΝΔΥΜΑΤΑ ΚΑΙ ΑΛΛΑ ΜΕΤΑΧΕΙΡΙΣΜΕΝΑ ΕΙΔΗ ΚΑΙ ΡΑΚΗ

Γενικές παρατηρήσεις

Για την κατάταξη των ειδών που αποτελούνται από δύο ή περισσότερες υφαντικές ύλες στις επιμέρους διακρίσεις των σχετικών κλάσεων, βλέπε τις γενικές παρατηρήσεις των επεξηγηματικών σημειώσεων του παρόντος τμήματος.

I. ΑΛΛΑ ΕΤΟΙΜΑ ΥΦΑΝΤΟΥΡΓΙΚΑ ΕΙΔΗ

6305

Σάκοι και σακίδια συσκευασίας

Ορισμένοι σάκοι από υφαντικές ύλες υπάγονται σε άλλες κλάσεις, και κυρίως στις κλάσεις 4202 και 6307. Οι σάκοι και οι σακούλες συσκευασίας από χαρτί κατατάσσονται στην κλάση 4819, ενώ τα ίδια είδη, όταν είναι κατασκευασμένα από ύφασμα από νήματα χαρτιού, υπάγονται στην παρούσα κλάση.

Οι σάκοι από υφαντικές ύλες που φέρουν εσωτερική επένδυση από χαρτί κατατάσσονται γενικά στην παρούσα κλάση, ενώ οι σάκοι από χαρτί που φέρουν εσωτερική επένδυση από υφαντικές ύλες υπάγονται στη διάκριση 4819 40 00.

6305 10 10

Μεταχειρισμένα

Στη διάκριση αυτή υπάγονται μόνο τα είδη τα οποία έχουν χρησιμοποιηθεί τουλάχιστον μία φορά για τη μεταφορά εμπορευμάτων και τα οποία έχουν διατηρήσει έκδηλα τα ίχνη της εν λόγω χρήσης: ίχνη του προϊόντος το οποίο περιείχαν, λεκέδες, τρύπες, σκισίματα, επισκευές, τεντωμένες (ξεχειλωμένες) ραφές, ίχνη δεσίματος ή ραφής στο άνοιγμα κ.λπ.

6307

Άλλα έτοιμα είδη, στα οποία περιλαμβάνονται και τα αχνάρια για ενδύματα (πατρών)

6307 90 99

Άλλα

Η παρούσα διάκριση περιλαμβάνει κυρίως:

1. Τις θήκες για το κυκλικό μέρος των ρακετών της αντισφαίρισης (Tennis, Badminton), των μαστουινιών του γκολφ (Golf), κ.λπ., που είναι κατασκευασμένες από ύφασμα (συνήθως επικαλυμμένο από πλαστικές ύλες) και που φέρουν ή όχι μία θήκη για να τοποθετηθούν οι μπάλες. Οι θήκες για την τοποθέτηση ολοκλήρου της ρακέτας, που φέρουν ή όχι χερούλι για τον ώμο, κατατάσσονται στην κλάση 4202.
2. Τα καλύμματα κεφαλής που αποτελούνται από μια ταινία από ύφασμα με σχέδια φανταζι (κατασκευασμένη συνήθως από βαμβάκι ή από μείγμα βαμβακιού και μετάξης), μήκους από 4 έως 5 cm και πλάτους περίπου 50 cm. Είναι στριφωμένα (ρελιασμένα) κατά μήκος όλων των πλευρών τους, φέρουν ορισμένες φορές, κρόσια στα άκρα και παρουσιάζονται συνήθως διπλωμένα σε ατομικές συσκευασίες.

ΤΜΗΜΑ ΧΙΙ

ΥΠΟΔΗΜΑΤΑ. ΚΑΛΥΜΜΑΤΑ ΚΕΦΑΛΗΣ. ΟΜΠΡΕΛΕΣ ΓΙΑ ΤΗ ΒΡΟΧΗ ΚΑΙ ΤΟΝ ΗΛΙΟ. ΡΑΒΔΟΙ, ΜΑΣΤΙΓΙΑ ΚΑΘΕ ΕΙΔΟΥΣ ΚΑΙ ΤΑ ΜΕΡΗ ΤΟΥΣ. ΦΤΕΡΑ ΚΑΤΕΡΓΑΣΜΕΝΑ ΚΑΙ ΕΙΔΗ ΑΠΟ ΦΤΕΡΑ. ΤΕΧΝΗΤΑ ΑΝΘΗ. ΤΕΧΝΟΥΡΓΗΜΑΤΑ ΑΠΟ ΤΡΙΧΕΣ ΚΕΦΑΛΗΣ ΑΝΘΡΩΠΟΥ

ΚΕΦΑΛΑΙΟ 64

ΥΠΟΔΗΜΑΤΑ, ΓΚΕΤΕΣ ΚΑΙ ΑΝΑΛΟΓΑ ΕΙΔΗ. ΜΕΡΗ ΤΩΝ ΕΙΔΩΝ ΑΥΤΩΝ

Γενικές παρατηρήσεις

1. Όσον αφορά την ερμηνεία των όρων «εξωτερικά πέλματα» και «επανωδέσματα (φόντια)», βλέπε τις επεξηγηματικές σημειώσεις του ΕΣ, γενικές παρατηρήσεις του παρόντος κεφαλαίου (Γ) και (Δ).

Επιπλέον, όσον αφορά «το πάνω μέρος» που αποτελείται από δύο ή περισσότερες ύλες (σημείωση 4 σημείο α) και συμπληρωματική σημείωση 1 του κεφαλαίου 64), ισχύουν τα ακόλουθα:

- α) Το «πάνω μέρος» είναι το μέρος εκείνο του υποδήματος που καλύπτει τις πλευρές και το πάνω μέρος του ποδιού, ενδέχεται δε να καλύπτει και την κνήμη. Φθάνει μέχρι την σόλα, με την οποία συνδέεται. Ενδέχεται επίσης να διεισδύει μέσα στη σόλα.

Ως συστατικές ύλες του πάνω μέρους θεωρούνται οι ύλες εκείνες που είναι ορατές εξ' ολοκλήρου ή εν μέρει στην εξωτερική επιφάνεια του υποδήματος. Επομένως, η φόδρα δεν αποτελεί πάνω μέρος. Οι ύλες του πάνω μέρους συνδέονται μεταξύ τους.

Μετά την αφαίρεση των εξαρτημάτων και των ενισχύσεων, για τον υπολογισμό της συνολικής επιφάνειας των συστατικών υλών του πάνω μέρους, δεν θα πρέπει να λαμβάνονται υπόψη οι περιοχές εκείνες που επικαλύπτονται μερικώς από την υπερκείμενη ύλη στο σημείο όπου οι ύλες συνδέονται μεταξύ τους.

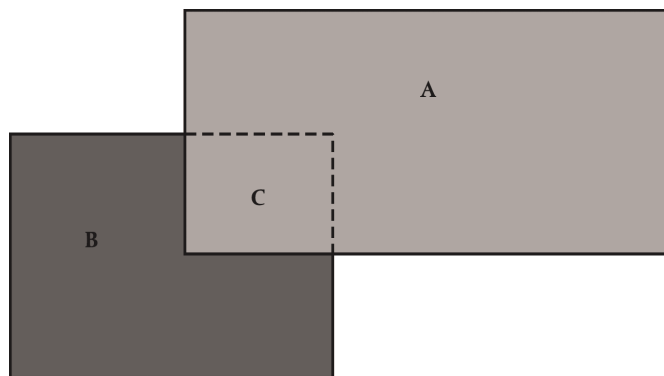

Για παράδειγμα, στην περίπτωση του δέρματος (Α) και της υφαντικής ύλης (Β), η περιοχή (C) είναι το μέρος της υφαντικής ύλης (Β) που βρίσκεται κάτω από την υπερκείμενη δερμάτινη επιφάνεια (Α). Δεν θα πρέπει λοιπόν να λαμβάνεται υπόψη η περιοχή της υφαντικής ύλης (C) κατά τον υπολογισμό της συνολικής επιφάνειας των υλικών που αποτελούν το πάνω μέρος.

Δεν θα πρέπει επίσης να λαμβάνονται υπόψη τυχόν συστήματα κλεισίματος, π.χ. τα κορδόνια, οι αυτοκόλλητες ταινίες τύπου velcro (βλέπε επεξηγηματικές σημειώσεις του ΕΣ, γενικές παρατηρήσεις, σημείο Δ), τελευταία παράγραφος).

- β) Ως «φόδρα» μπορεί να χρησιμοποιηθεί οποιαδήποτε ύλη. Μπορεί να αποτελείται από μία ή περισσότερες ύλες. Η φόδρα βρίσκεται σε επαφή με το πόδι και χρησιμεύει ως παραγέμισμα, ως προστασία ή ως απλή διακόσμηση. Η φόδρα δεν είναι ορατή στην εξωτερική επιφάνεια του υποδήματος, με εξαίρεση το παραγέμισμα π.χ. γύρω από το περικνήμιο.
- γ) Τα «εξαρτήματα» και οι «ενισχύσεις» ορίζονται στη σημείωση 4 σημείο α) και στη συμπληρωματική σημείωση 1 του κεφαλαίου 64 καθώς και στις Επεξηγηματικές Σημειώσεις του Ε.Σ. για το παρόν Κεφάλαιο, Γενικές παρατηρήσεις, σημείο Δ), τελευταία παράγραφος.

Τα εξαρτήματα επιτελούν εν γένει διακοσμητική λειτουργία και οι ενισχύσεις προστατευτική ή ενισχυτική λειτουργία. Δεδομένου ότι οι ενισχύσεις αποτελούν προσαρτήματα του πάνω μέρους, σκοπός των οποίων είναι να προσδώσουν στο υπόδημα πρόσθετη αντοχή, συνδέονται με την εξωτερική επιφάνεια του πάνω μέρους και όχι μόνο με τη φόδρα. Ωστόσο, επιτρέπεται να φαίνεται τμήμα της φόδρας κάτω από την ενίσχυση, υπό τον όρο ότι αυτό δεν αμβλύνει την ενισχυτική λειτουργία της τελευταίας. Πέραν της σύνδεσης με το πάνω μέρος, η ενίσχυση ή το εξάρτημα μπορεί επίσης να είναι συνδεδεμένο με τη σόλα ή και να εισχωρεί σ' αυτή. Ένα υλικό θεωρείται τμήμα του πάνω μέρους και όχι εξάρτημα ή ενίσχυση, εφόσον η μέθοδος συναρμολόγησης των υλικών που βρίσκονται κάτω από αυτό δεν είναι ανθεκτική (η ένωση με ραφή αποτελεί παράδειγμα ανθεκτικής μεθόδου συναρμολόγησης).

Σύμφωνα με τη σημείωση 4 σημείο α) του κεφαλαίου 64, ως «ανάλογες διατάξεις» μπορούν να θεωρηθούν οι λογότυποι ή τα προστατευτικά των δακτύλων (ψίδια).

Για τον προσδιορισμό της ύλης του «πάνω μέρους», δεν λαμβάνεται υπόψη το γλωσσίδιο το οποίο επικαλύπτεται μερικά ή ολικά (εσωτερική γλώσσα).

Βλέπε το παρακάτω σχήμα: η διακεκομμένη γραμμή απεικονίζει την εσωτερική γλώσσα.

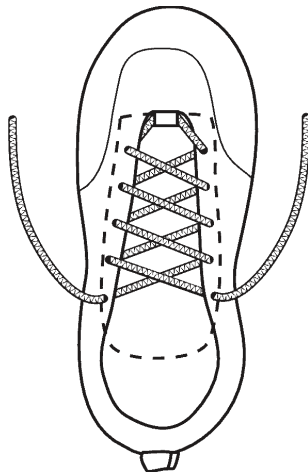

Τα διαγράμματα και το κείμενο που ακολουθούν αποτελούν παραδειγμα του τρόπου με τον οποίο θα πρέπει να προσδιορίζεται η συστατική ύλη του «πάνω μέρους»:

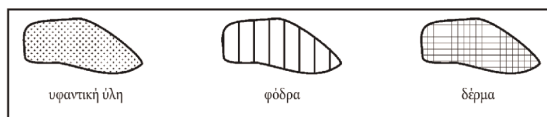
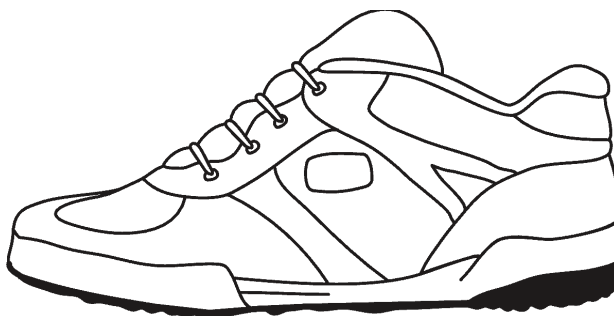

Το υπόδημα των παραπάνω διαγραμμάτων αποτελείται από δέρμα και υφαντική ύλη. Ο προσδιορισμός της συστατικής ύλης του «πάνω μέρους» σύμφωνα με το κεφαλαίο 64 και η αφαίρεση των «εξαρτημάτων» και των «ενισχύσεων» γίνεται κατά τους ακόλουθους τρόπους:

- 1 και 2. Αφαιρώντας το δερμάτινο ψίδι (1) και το φόντι (2) αποκαλύπτεται από κάτω υφαντική ύλη (το οποίο δεν αποτελεί υλικό φόδρας). Επειδή τα δερμάτινα τμήματα (1 και 2) έχουν προστατευτική λειτουργία, θεωρούνται ως ενισχύσεις. Επειδή η υφαντική ύλη κάτω από τα δερμάτινα τμήματα (1 και 2) είναι εν μέρει ορατή στην εξωτερική επιφάνεια, η υφαντική ύλη θεωρείται ως τμήμα του πάνω μέρους.
3. Αφαιρώντας το δερμάτινο τμήμα (3) αποκαλύπτεται επιφάνεια υφαντικής ύλης (σημειώνεται με Α στο διάγραμμα), καθώς και επιφάνεια υλικού φόδρας κάτω από το τμήμα 3. Επειδή η υφαντική ύλη δεν εκτείνεται σε ολόκληρη την περιοχή κάτω από το τμήμα 3 και δεδομένου ότι η φόδρα δεν θεωρείται πάνω μέρος, ενώ κάτω από το δέρμα υπάρχει κυρίως υλικό φόδρας, το δερμάτινο τμήμα δεν ενισχύει κανένα υλικό του πάνω μέρους και, συνεπώς, θεωρείται τμήμα του πάνω μέρους.
4. Αυτό το δερμάτινο τμήμα (4) είναι ραμμένο πάνω σε τμήμα υφαντικής ύλης και επικαλύπτει (Α) το δερμάτινο τμήμα 3. Επειδή ένα εν μέρει ορατό τμήμα υφαντικής ύλης βρίσκεται κάτω από το τμήμα (4) και ένα εν μέρει ορατό δερμάτινο τμήμα (3) βρίσκεται κάτω από την επικάλυψη (Α), και καθώς το δερμάτινο τμήμα (4) δίνει πρόσθετη ενίσχυση στα πλευρά του πάνω μέρους, το τμήμα (4) θεωρείται ως ενίσχυση. Κατά συνέπεια το δερμάτινο τμήμα (3) και η υφαντική ύλη που βρίσκεται κάτω από το τμήμα (4), με εξαίρεση την υφαντική ύλη που βρίσκεται κάτω από το τμήμα (3), θεωρούνται ως τμήματα του πάνω μέρους.
5. Αφαιρώντας το δερμάτινο τμήμα (5) αποκαλύπτεται από κάτω εν μέρει ορατή υφαντική ύλη. Επειδή το δερμάτινο τμήμα (5) ενισχύει το πάνω μέρος του τακουνιού και επειδή κάτω από αυτό βρίσκεται εν μέρει ορατό τμήμα υφαντικής ύλης, το δέρμα θεωρείται ως ενίσχυση.
6. Αφαιρώντας το δερμάτινο φόρτι του τακουνιού (6) αποκαλύπτεται μία περιοχή υλικού φόδρας καθώς και ένα εν μέρει ορατό τμήμα υφαντικής ύλης. Επειδή η υφαντική ύλη δεν εκτείνεται σε ολόκληρη την επιφάνεια κάτω από το δερμάτινο τμήμα, το δερμάτινο φόρτι του τακουνιού (6) δεν έχει ως λειτουργία την ενίσχυση κάποιας ύλης του πάνω μέρους και κατά συνέπεια θεωρείται ως τμήμα του πάνω μέρους (και όχι ως ενίσχυση).
7. Αφαιρώντας το δερμάτινο τμήμα (7) αποκαλύπτεται από κάτω ένα εν μέρει ορατό τμήμα υφαντικής ύλης. Επειδή το δερμάτινο τμήμα (7) προσδίδει πρόσθετη ενίσχυση στα πλευρά του πάνω μέρους, θεωρείται ως ενίσχυση.
8. Αφαιρώντας τον δερμάτινο λογότυπο (8) αποκαλύπτεται ένα εν μέρει ορατό τμήμα υφαντικής ύλης από κάτω. Επομένως, και καθώς ο λογότυπος αποτελεί «ανάλογη διάταξη» σύμφωνα με τη σημείωση 4 σημείο α) του κεφαλαίου 64, αυτός δεν θεωρείται ως τμήμα του πάνω μέρους.

Μετά τον υπολογισμό του ποσοστού της συνολικής επιφάνειας που καλύπτουν τα δερμάτινα τμήματα και τα τμήματα υφαντικής ύλης που προσδιορίστηκαν ως τμήματα του πάνω μέρους, παρατηρούμε ότι υπερισχύουν τα τμήματα υφαντικής ύλης (70 % υφαντική ύλη). Επομένως, το υπόδημα θα καταταγεί ως υπόδημα με το πάνω μέρος από υφαντικές ύλες.

2. Ο όρος «καουτσούκ» επεξηγείται στη σημείωση 1 του κεφαλαίου 40 για τους σκοπούς της συνδυασμένης ονοματολογίας· η έννοια της σημείωσης 3 α) του παρόντος κεφαλαίου, καλύπτει επίσης τα υφάσματα και τα άλλα υποδήματα από υφαντική ύλη που φέρουν εμφανή εξωτερική επένδυση από καουτσούκ.
3. Ο όρος «πλαστική ύλη» επεξηγείται στη σημείωση 1 του κεφαλαίου 39 για τους σκοπούς της συνδυασμένης ονοματολογίας· η έννοια της σημείωσης 3 α) του παρόντος κεφαλαίου επεκτείνει τον σκοπό του παρόντος κεφαλαίου.
4. Ο όρος «δέρμα» επεξηγείται στη σημείωση 3 σημείο β) του κεφαλαίου 64 για τους σκοπούς του παρόντος κεφαλαίου.
5. Ο όρος «υφαντικές ύλες» επεξηγείται στις επεξηγηματικές σημειώσεις του ΕΣ, γενικές παρατηρήσεις του παρόντος κεφαλαίου, σημεία Ε) και ΣΤ). Κατά συνέπεια οι ίνες (όπως το χνούδι από την επεξεργασία υφασμάτων), τα νήματα, τα υφάσματα, τα πιλήματα, τα μη υφασμένα υφάσματα, οι σπάγκοι, τα σχοινιά, τα χοντρά σχοινιά, τα καλώδια κλπ., όπως ορίζονται στα κεφάλαια 50 έως 60, θεωρούνται ως «υφαντικές ύλες» σύμφωνα με το κεφάλαιο 64. Όσον αφορά τα υφάσματα του κεφαλαίου 59, οι σημειώσεις του κεφαλαίου 59 ισχύουν μόνο με την επιφύλαξη των διατάξεων της σημείωσης 3 σημείο α) του κεφαλαίου 64.

6402 Άλλα υποδήματα που έχουν τα εξωτερικά πέλματα και το πάνω μέρος από καουτσούκ ή από πλαστική ύλη

Η κλάση αυτή περιλαμβάνει τα «υποδήματα ειδικής τεχνολογίας» που προορίζονται για την άσκηση αθλητικής δραστηριότητας και έχουν πέλαμα χυτό σε μια ή περισσότερες στρώσεις, και όχι μορφοποιημένο με έγχυση, κατασκευασμένο από συνθετικές ύλες που έχουν ειδικά επινοηθεί για να μετριάσουν τα χτυπήματα που οφείλονται σε κάθετες ή πλάγιες κινήσεις και τα οποία παρουσιάζουν τεχνικά χαρακτηριστικά όπως συμφυή ερμητικά κλειστά μαξιλαράκια που περιέχουν είτε αέρια είτε υγρά μηχανικά μέρη που απορροφούν ή εξουδετερώνουν τα χτυπήματα, είτε ύλες όπως είναι τα πολυμερή χαμηλής πυκνότητας.

Η απαρίθμηση των «τεχνικών χαρακτηριστικών» δεν είναι σωρευτική των «συνθετικών υλών», αλλά πρέπει να ερμηνεύεται κατά τρόπο περιγραφικό των «συνθετικών υλών» που αναφέρονται παραπάνω.

Με τον όρο «υποδήματα που προορίζονται για την άσκηση αθλητικής δραστηριότητας» νοούνται τα υποδήματα του τένις, καλαθόσφαιρας, γυμναστικής, προπόνησης και παρόμοια υποδήματα με την εξαίρεση για παράδειγμα των υποδημάτων που φοριούνται κυρίως ή αποκλειστικά για κωπηλασία κανό (rafting), βάρδη, trekking, πεζοπορία, ορειβάσια.

Τα υποδήματα τα οποία, λόγω του μεγέθους τους, προορίζονται να φορεθούν από παιδιά και νέους ανθρώπους μπορούν να αποτελέσουν «υποδήματα που προορίζονται για την άσκηση αθλητικής δραστηριότητας».

Στο πλαίσιο αυτό ισχύουν οι ακόλουθοι ορισμοί:

α) «πέλαμα χυτό σε μία ή περισσότερες στρώσεις» εννοείται το προσχηματισμένο πέλαμα που είναι κατασκευασμένο ξεχωριστά από το υπόδημα με διαδικασία χύτευσης (π.χ. χύτευση με έγχυση ή με φυγοκέντρωση), συμπίεση (π.χ. χύτευση με συμπίεση) ή τήξη. Το πέλαμα είναι συνήθως προσαρμοσμένο στο πάνω μέρος με κόλληση ή ράψιμο, ή και τα δύο, όχι όμως με έγχυση.

— «πέλαμα χυτό σε μία στρώση» αναφέρεται σε υποδήματα που αποτελούνται από πάνω μέρος και εξωτερικό πέλαμα,

— «πέλαμα χυτό σε περισσότερες στρώσεις» αναφέρεται σε υποδήματα που αποτελούνται από πάνω μέρος, μέσο πέλαμα (που μπορεί να καλύπτει όλο ή μέρος του μήκους του υποδήματος) και ένα εξωτερικό πέλαμα,

— όπου «χυτό» αναφέρεται στο μέρος του πέλαματος του οποίου το σχήμα καθορίζεται με διαδικασία χύτευσης (καλούπι),

— «όχι μορφοποιημένο με έγχυση» αναφέρεται σε υποδήματα των οποίων το μέσο ή το σε μία στρώση πέλαμα είναι κατασκευασμένο ξεχωριστά από το πάνω μέρος και προσαρμόζεται στη συνέχεια σε αυτό με π.χ. κόλληση ή ράψιμο ή και τα δύο. Αυτά τα υποδήματα διαφέρουν από εκείνα των οποίων το μέσο ή το σε μια στρώση πέλαμα (ανάλογα την περίπτωση) έχει προσαρμοσθεί στο πάνω μέρος με τη διαδικασία της έγχυσης των συνθετικών υλών σε καλούπι, ένα μέρος του οποίου (του πέλαματος) αποτελεί το πάνω μέρος.

Με εξαίρεση τα όσα αναφέρονται αμέσως ανωτέρω, ο όρος «όχι μορφοποιημένο με έγχυση» δεν χρησιμεύει για τον αποκλεισμό των υποδημάτων των οποίων η διαδικασία κατασκευής συμπεριλαμβάνει την χρησιμοποίηση ορισμένων τεχνολογιών έγχυσης.

β) «μηχανικά μέρη» αναφέρονται σε εκείνα τα μέρη του υποδήματος, άλλα από την διάταξη κλεισίματος, που παρέχουν σταθερότητα στο πόδι.

γ) «πολυμερή χαμηλής πυκνότητας» νοούνται τα υλικά που έχουν πυκνότητα κατώτερη του 0,6 g/cm³.

6402 12 10
έως
6402 19 00

Υποδήματα αθλητισμού

Βλέπε τη σημείωση διακρίσεων 1 του παρόντος κεφαλαίου.

6402 12 10
και
6402 12 90

Υποδήματα χιονοδρομίας (σκι) και υποδήματα για περπάτημα στο χιόνι

Οι παρούσες διακρίσεις περιλαμβάνουν όλα τα είδη υποδημάτων χιονοδρομίας (σκι).

6402 19 00

Άλλα

Η σημείωση διακρίσεων 1α) του παρόντος κεφαλαίου καλύπτει μόνο τα υποδήματα που προορίζονται για την άσκηση μίας συγκεκριμένης αθλητικής δραστηριότητας και των οποίων οι σταθερές ή αφαιρούμενες διατάξεις, όπως απαριθμούνται στην παρούσα σημείωση διακρίσεων, καθιστούν δυσχερή τη χρήση των εν λόγω υποδημάτων για άλλους σκοπούς, ιδιαίτερα όσον αφορά το βάδισμα σε ασφαλτοστρωμένο δρόμο, κυρίως λόγω του ύψους ή της ακαμψίας ή της ολισθηρότητας κ.λπ. των διατάξεων.

6402 20 00

Υποδήματα με το πάνω μέρος από λουρίδες ή λουριά που είναι στερεωμένα στο πέλμα με θηλυκωτήρια

Για την εφαρμογή της διάκρισης αυτής τα θηλυκωτήρια δεν είναι απαραίτητο να είναι ορατά στο εξωτερικό πέλμα, το οποίο έρχεται σε επαφή με το έδαφος. Μπορούν επίσης, να είναι στερεωμένα στο εσωτερικό πέλμα και/ή στο μέσο πέλμα. Τα πλάγια τμήματα του πέλματος δεν θεωρούνται ότι αποτελούν μέρος του πέλματος.

6402 99 31
και
6402 99 39**Υποδήματα των οποίων το φόντι (μέρος του πάνω δέρματος) αποτελείται από λουρίδες ή περιλαμβάνει μία ή περισσότερες τομές**

Ως φόντι νοείται το κομμάτι που βρίσκεται στο μπροστινό μέρος του παπουτσιού.

6402 99 31

Των οποίων το μεγαλύτερο ύψος του τακουινιού, που περιλαμβάνει και το πέλμα, είναι ανώτερο των 3 cm

Κατά την έννοια της παρούσας διάκρισης, δεν έχει καμία σημασία αν το τακούνι μπορεί να διακριθεί ή όχι από το πέλμα (π.χ. ενοποιημένο πέλμα, πέλμα σε σχήμα πλατφόρμας).

Τα διαγράμματα κατωτέρω δίνουν ένα παράδειγμα για το πώς γίνεται η μέτρηση:

A είναι το σημείο, όπου αρχίζει το πάνω μέρος

B > 3 cm.

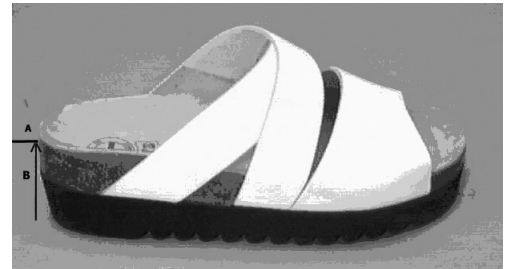

6403

Υποδήματα που έχουν τα εξωτερικά πέλματα από καουτσούκ, πλαστική ύλη, δέρμα φυσικό ή ανασχηματισμένο και το πάνω μέρος από δέρμα φυσικό

Ο όρος «φυσικό δέρμα» υποδηλώνει μόνο τα δέρματα των κλάσεων 4107 και 4112 έως 4114 (βλέπε σημείωση 3 β) του παρόντος κεφαλαίου). Κατά συνέπεια, δεν περιλαμβάνονται στην παρούσα κλάση αλλά στην κλάση 6405, τα υποδήματα το επάνω μέρος των οποίων είναι από γουνόδερμα ή από ανασχηματισμένο δέρμα.

Οι επεξηγηματικές σημειώσεις της κλάσης 6402 όσον αφορά τα υποδήματα ειδικής τεχνολογίας εφαρμόζονται αναλογικά.

6403 12 00
και
6403 19 00**Υποδήματα αθλητισμού**

Βλέπε τη σημείωση διακρίσεων 1 του παρόντος κεφαλαίου.

6403 12 00

Υποδήματα χιονοδρομίας (σκι) και υποδήματα για περπάτημα στο χιόνι

Βλέπε τις επεξηγηματικές σημειώσεις των διακρίσεων 6402 12 10 και 6402 12 90.

6403 19 00

Άλλα

Βλέπε τις επεξηγηματικές σημειώσεις της διάκρισης 6402 19 00.

6403 59 11
έως
6403 59 39**Υποδήματα των οποίων το φόντι (μέρος του πάνω δέρματος) αποτελείται από λουρίδες ή περιλαμβάνει μία ή περισσότερες τομές**

Βλέπε τις επεξηγηματικές σημειώσεις των διακρίσεων 6402 99 31 και 6402 99 39.

- 6403 59 11** Των οποίων το μεγαλύτερο ύψος του τακουινιού, που περιλαμβάνει και το πέλαμα, είναι ανώτερο των 3 cm
Οι επεξηγηματικές σημειώσεις της διάκρισης 6402 99 31 εφαρμόζονται αναλογικά.
- 6403 99 11** Υποδήματα των οποίων το φόντι (μέρος του πάνω δέρματος) αποτελείται από λουρίδες ή περιλαμβάνει μία ή περισσότερες τομές
έως
6403 99 38 Βλέπε τις επεξηγηματικές σημειώσεις των διακρίσεων 6402 99 31 και 6402 99 39.
- 6403 99 11** Των οποίων το μεγαλύτερο ύψος του τακουινιού, που περιλαμβάνει και το πέλαμα, είναι ανώτερο των 3 cm
Οι επεξηγηματικές σημειώσεις της διάκρισης 6402 99 31 εφαρμόζονται αναλογικά.
- 6404** **Υποδήματα που έχουν τα εξωτερικά πέλαμα από καουτσούκ, πλαστική ύλη, δέρμα φυσικό ή ανασχηματισμένο και το πάνω μέρος από υφαντικές ύλες**
- Η κλάση αυτή περιλαμβάνει τα «υποδήματα ειδικής τεχνολογίας» που προορίζονται για την άσκηση αθλητικής δραστηριότητας και έχουν πέλαμα χυτό σε μια ή περισσότερες στρώσεις, και όχι μορφοποιημένο με έγχυση, κατασκευασμένο από συνθετικές ύλες που έχουν ειδικά επινοηθεί για να μετριάσουν τα χτυπήματα που οφείλονται σε κάθετες ή πλάγιες κινήσεις και τα οποία παρουσιάζουν τεχνικά χαρακτηριστικά όπως συμφυή ερμητικά κλειστά μαξιλαράκια που περιέχουν είτε αέρια είτε υγρά μηχανικά μέρη που απορροφούν ή εξουδετερώνουν τα χτυπήματα, είτε ύλες όπως είναι τα πολυμερή χαμηλής πυκνότητας.
- Η απαρίθμηση των «τεχνικών χαρακτηριστικών» δεν είναι σωρευτική των «συνθετικών υλών», αλλά πρέπει να ερμηνεύεται κατά τρόπο περιγραφικό των «συνθετικών υλών» που αναφέρονται παραπάνω.
- Με τον όρο «υποδήματα που προορίζονται για την άσκηση αθλητικής δραστηριότητας» νοούνται τα υποδήματα που αναφέρονται στη σημείωση διακρίσεων 1 του παρόντος κεφαλαίου καθώς και του τένις, καλαθοσφαίρας, γυμναστικής, προπόνησης και παρόμοια υποδήματα με την εξαίρεση για παράδειγμα των υποδημάτων που φοριούνται κυρίως ή αποκλειστικά για κωπηλασία κανό (rafting), βάρη, trekking, πεζοπορία, ορειβασία.
- Τα υποδήματα τα οποία, λόγω του μεγέθους τους, προορίζονται να φορεθούν από παιδιά και νέους ανθρώπους μπορούν να αποτελέσουν «υποδήματα που προορίζονται για την άσκηση αθλητικής δραστηριότητας».
- Στο πλαίσιο αυτό ισχύουν οι ακόλουθοι ορισμοί:
- α) «πέλαμα χυτό σε μία ή περισσότερες στρώσεις» εννοείται το προσχηματισμένο πέλαμα που είναι κατασκευασμένο ξεχωριστά από το υπόδημα με διαδικασία χύτευσης (π.χ. χύτευση με έγχυση ή με φυγοκέντρωση), συμπίεση (π.χ. χύτευση με συμπίεση) ή τήξη. Το πέλαμα είναι συνήθως προσαρμοσμένο στο πάνω μέρος με κόλληση ή ράψιμο, ή και τα δύο, όχι όμως με έγχυση.
- «πέλαμα χυτό σε μία στρώση» αναφέρεται σε υποδήματα που αποτελούνται από πάνω μέρος και εξωτερικό πέλαμα,
- «πέλαμα χυτό σε περισσότερες στρώσεις» αναφέρεται σε υποδήματα που αποτελούνται από πάνω μέρος, μέσο πέλαμα (που μπορεί να καλύπτει όλο ή μέρος του μήκους του υποδημάτος) και ένα εξωτερικό πέλαμα,
- όπου «χυτό» αναφέρεται στο μέρος του πέλατος του οποίου το σχήμα καθορίζεται με διαδικασία χύτευσης (καλούπι),
- «όχι μορφοποιημένο με έγχυση» αναφέρεται σε υποδήματα των οποίων το μέσο ή το σε μία στρώση πέλαμα είναι κατασκευασμένο ξεχωριστά από το πάνω μέρος και προσαρμόζεται στη συνέχεια σε αυτό με π.χ. κόλληση ή ράψιμο ή και τα δύο. Αυτά τα υποδήματα διαφέρουν από εκείνα των οποίων το μέσο ή το σε μια στρώση πέλαμα (ανάλογα την περίπτωση) έχει προσαρμοσθεί στο πάνω μέρος με τη διαδικασία της έγχυσης των συνθετικών υλών σε καλούπι, ένα μέρος του οποίου (του πέλατος) αποτελεί το πάνω μέρος.
- Με εξαίρεση τα όσα αναφέρονται αμέσως ανωτέρω, ο όρος «όχι μορφοποιημένο με έγχυση» δεν χρησιμεύει για τον αποκλεισμό των υποδημάτων των οποίων η διαδικασία κατασκευής συμπεριλαμβάνει την χρησιμοποίηση ορισμένων τεχνολογιών έγχυσης.
- β) «μηχανικά μέρη» αναφέρονται σε εκείνα τα μέρη του υποδημάτος, αλλά από την διάταξη κλεισίματος, που παρέχουν σταθερότητα στο πόδι:
- γ) «πολυμερή χαμηλής πυκνότητας» νοούνται τα υλικά που έχουν πυκνότητα κατώτερη του 0,6 g/cm³.

6404 11 00**Υποδήματα αθλητισμού. Υποδήματα του τένις, καλαθόσφαιρας, γυμναστικής, προπόνησης και παρόμοια υποδήματα**

Ως «υποδήματα αθλητισμού» κατά την έννοια της παρούσης διάκρισης νοούνται όλα τα υποδήματα που ανταποκρίνονται στα κριτήρια της σημείωσης διάκρισης 1 του παρόντος κεφαλαίου.

Η σημείωση διακρίσεων 1 α) του παρόντος κεφαλαίου καλύπτει μόνο τα υποδήματα που προορίζονται για την άσκηση μίας συγκεκριμένης αθλητικής δραστηριότητας και των οποίων οι σταθερές ή αφαιρούμενες διατάξεις, όπως απαριθμούνται στην παρούσα σημείωση διακρίσεων, καθιστούν δυσχερή τη χρήση των εν λόγω υποδημάτων για άλλους σκοπούς, ιδιαίτερα όσον αφορά το βάδισμα σε ασφαλτοστρωμένο δρόμο, κυρίως λόγω του ύψους ή της ακαμψίας ή της ολισθηρότητας κ.λπ. των διατάξεων.

Στα «υποδήματα τα παρόμοια με εκείνα του τένις, καλαθόσφαιρας, γυμναστικής ή προπόνησης» που υπάγονται στην παρούσα διάκριση περιλαμβάνονται τα υποδήματα τα οποία, λόγω της εμφάνισής τους, του σχήματος ή της μορφής τους, καθιστούν εμφανές ότι έχουν κατασκευασθεί για την άσκηση αθλητικής δραστηριότητας όπως π.χ. η ιστιοπλοΐα, η επιτραπέζια αντισφαίριση (πιγκ-πογκ), το σκουός, η πετοσφαίριση.

Όλα αυτά τα υποδήματα έχουν αντιολισθητικό εξωτερικό πέλημα και διάταξη κλεισίματος που έχει σαν σκοπό να εξασφαλίζει τη σταθερότητα του ποδιού μέσα στο υπόδημα (π.χ. κορδόνια, αυτοκόλλητο κλείσιμο).

Η παρουσία διακοσμητικών στοιχείων ή σπονος σημασίας, όπως ταινίες ή διακοσμητικές ραφές, ετικέτες (έστω και ραμμένες), κεντήματα, σχέδια, κορδόνια τυπωτά ή έγχρωμα, δεν εμποδίζουν την κατάταξη των παπουτσιών αυτών στη διάκριση αυτή.

6406**Μέρη υποδημάτων (στα οποία περιλαμβάνονται τα πάνω τμήματα έστω και προσαρμοσμένα σε πέλαμα άλλα από τα εξωτερικά πέλαμα). Εσωτερικά κινητά πέλαμα, υποφτέρνια και παρόμοια κινητά είδη. Γκέτες, περιβλήματα της κνήμης κάθε είδους και παρόμοια είδη και τα μέρη τους**

Τα περισσότερα μέρη υποδημάτων που αφορά αυτή η κλάση αναφέρονται στις επεξηγηματικές σημειώσεις του ΕΣ, κλάση 6406. Η διάκριση αυτή περιλαμβάνει τα ξύλινα πέλαμα για σανδάλια (ανατομικά και λοιπά), χωρίς το πάνω μέρος ή χωρίς ιμάντες, κορδόνια ή λουριά.

Βλέπε τη σημείωση 2 του παρόντος κεφαλαίου στην οποία υπάρχει κατάλογος των ειδών που δεν θεωρούνται μέρη υποδημάτων κατά την έννοια της παρούσας κλάσης.

Τα μέρη υποδημάτων μπορούν να είναι από κάθε ύλη εκτός από αμιάντο (συμπεριλαμβανομένου και του μετάλλου).

6406 99 30**Συναρμολογημένα τμήματα, που αποτελούνται από τα πάνω μέρη των υποδημάτων και είναι στερεωμένα πάνω στο πρώτο πέλαμα ή σε άλλα κατώτερα μέρη και που δεν έχουν εξωτερικά πέλαμα**

Η παρούσα διάκριση καλύπτει είδη τα οποία δεν χαρακτηρίζονται ακόμη ως υποδήματα και αποτελούνται από φόντια υποδημάτων και από ένα ή περισσότερα κατώτερα μέρη (κυρίως το εσωτερικό πέλαμα), αλλά από τα οποία λείπει το εξωτερικό (δεύτερο) πέλαμα.

ΚΕΦΑΛΑΙΟ 65

ΚΑΛΥΜΜΑΤΑ ΚΕΦΑΛΗΣ ΚΑΙ ΜΕΡΗ ΑΥΤΩΝ

- 6504 00 00** **Καπέλα και άλλα καλύμματα κεφαλής, πλεγμένα ή κατασκευασμένα με συναρμολόγηση ταινιών, από κάθε ύλη, έστω και στολισμένα**
- Ως «καπέλα και άλλα καλύμματα κεφαλής, έστω και στολισμένα» νοούνται τα είδη που είναι εξ ολοκλήρου ή εν μέρει φοδραρισμένα, έστω και εάν τα εν λόγω στολισματα είναι από την ίδια ύλη όπως τα καλύμματα κεφαλής.
- Ως στολισματα θεωρούνται κυρίως τα ακόλουθα: οι καλύπτρες ή οι φόδρες, που τοποθετούνται στο εσωτερικό του καλύμματος, οι εσωτερικές ταινίες (από δέρμα ή οποιαδήποτε άλλη ύλη), οι ταινίες των παρυφών, οι εξωτερικές ταινίες με πόρπη, τα σιρίτια, οι πόρπες, τα κουμπιά, τα διακοσμητικά καρφιά, τα εμβλήματα, τα φτερά, οι διακοσμητικές βελόνες, τα τεχνητά λουλούδια, οι δαντέλες, οι φιόγκοι από υφάσματα ή ταινίες κ.λπ.
- 6505** **Καπέλα και άλλα καλύμματα κεφαλής, πλεγμένα ή κατασκευασμένα από δαντέλες, πύλημα ή άλλα υφαντουργικά προϊόντα, σε τεμάχια (αλλά όχι σε ταινίες), έστω και στολισμένα. Δίχτυα και φιλέδες για τα μαλλιά του κεφαλιού, από κάθε ύλη, έστω και στολισμένα**
- Για την κατάταξη των καλυμμάτων κεφαλής (Turbans) βλέπε τις επεξηγηματικές σημειώσεις της διάκρισης 6307 90 99.
- 6505 90 05** **Από πύλημα τριχών ή μαλλιού και τριχών, κατασκευασμένα από τις καμπάνες, τους κυλίνδρους ή τους δίσκους της κλάσης 6501**
- Ως πύλημα από τρίχες, νοείται το πύλημα που κατασκευάζεται από τρίχες κουνελιού, λαγού, μοσχοπόντικου, μουπόταμου, κάστορα, θαλάσσιας ενυδρίδας ή από παρόμοιες τρίχες μικρού μήκους.
- Το «πύλημα από μαλλί και τρίχες» μπορεί να έχει κατασκευασθεί από ομογενές μείγμα μαλλιού και τριχών, σε κάθε αναλογία ή από άλλο συνδυασμό των δύο αυτών προϊόντων (π.χ. πύλημα από μαλλί επικαλυμμένο με στρώμα τριχών).
- Τα πύληματα από τρίχες ή από μαλλί και τρίχες μπορούν να περιέχουν επιπρόσθετα και άλλες ίνες (π.χ. συνθετικές ή τεχνητές υφαντικές ίνες).
- 6505 90 10** **Άλλα**
- έως**
- 6505 90 80** **Οι διακρίσεις αυτές περιλαμβάνουν κυρίως τα είδη από πύλημα μαλλιού έστω και με προσθήκη άλλων ινών (π.χ. συνθετικών ή τεχνητών υφαντικών ινών)· εννοείται ότι τα είδη από πύλημα μαλλιού και τριχών υπάγονται στη διάκριση 6505 90 05.**
- Ως «πύλημα από μαλλί» νοείται το πύλημα που κατασκευάζεται από μαλλί ή από τρίχες που έχουν μια κάποια ομοιότητα προς το μαλλί [τρίχες προβατοκάμηλου (βικούνια), καμήλας, μοσχαριού, αγελάδας κ.λπ.].
- 6506** **Άλλα καπέλα και καλύμματα κεφαλής, έστω και στολισμένα**
- 6506 99 10** **Από πύλημα τριχών ή μαλλιού και τριχών, κατασκευασμένα από τις καμπάνες, τους κυλίνδρους ή τους δίσκους της κλάσης 6501**
- Οι επεξηγηματικές σημειώσεις της διάκρισης 6505 90 05 εφαρμόζονται αναλογικά.
- 6506 99 90** **Άλλα**
- Βλέπε τις επεξηγηματικές σημειώσεις των διακρίσεων 6505 90 10 έως 6505 90 80.
- 6507 00 00** **Ταινίες εσωτερικής προστασίας, εσωτερικές επενδύσεις (φόδρες), καλύμματα, σκελετοί, γείσα και υποσάγωνα, για την πιλοποιία**
- Η παρούσα κλάση δεν περιλαμβάνει τις ταινίες που τοποθετούνται στο μέτωπο από πλεκτό ύφασμα του είδους εκείνων που χρησιμοποιούν οι αθλητές για την απορρόφηση του ιδρώτα (βλέπε τις επεξηγηματικές σημειώσεις των διακρίσεων 6117 80 10 και 6117 80 80).

ΚΕΦΑΛΑΙΟ 66

ΟΜΠΡΕΛΕΣ ΓΙΑ ΤΗ ΒΡΟΧΗ ΚΑΙ ΤΟΝ ΗΛΙΟ, ΡΑΒΔΟΙ (ΜΠΑΣΤΟΥΝΙΑ), ΡΑΒΔΟΙ-ΚΑΘΙΣΜΑΤΑ, ΜΑΣΤΙΓΙΑ ΚΑΘΕ ΕΙΔΟΥΣ ΚΑΙ ΤΑ ΜΕΡΗ ΤΟΥΣ**Σημείωση 1 γ)**

Οι ομπρέλες που προορίζονται να αποτελέσουν παιδικά παιχνίδια διακρίνονται γενικά από τις ομπρέλες για τη βροχή και τον ήλιο του παρόντος κεφαλαίου από τη φύση των υλών από τις οποίες φτιάχνονται, από την απλούστερη συνήθως κατασκευή τους, από τις μικρές διαστάσεις τους και από το γεγονός ότι δεν μπορούν να χρησιμοποιηθούν αποτελεσματικά για την προστασία από τη βροχή ή τον ήλιο [βλέπε επίσης τις επεξηγηματικές σημειώσεις του ΕΣ, κλάση 9503, (Δ), τελευταία παράγραφος]. Με την επιφύλαξη των παραπάνω κριτηρίων, πρέπει επίσης να ληφθεί υπόψη ότι το μήκος των ραβδίων των ομπρελών που προορίζονται να αποτελέσουν παιδικά παιχνίδια σπάνια υπερβαίνει τα 25 cm.

6601**Ομπρέλες για τη βροχή και τον ήλιο (στις οποίες περιλαμβάνονται και οι ομπρέλες-ράβδοι για τη βροχή, οι ομπρέλες κήπου για τον ήλιο και παρόμοια είδη)**

Όσον αφορά τη διάκριση μεταξύ των ειδών της παρούσας κλάσης και εκείνων που προορίζονται να αποτελέσουν παιδικά παιχνίδια, βλέπε την επεξηγηματική σημείωση της σημείωσης 1γ του παρόντος κεφαλαίου.

Εξακολουθούν επίσης να κατατάσσονται στην παρούσα κλάση:

1. οι μικρών διαστάσεων ομπρέλες για τη βροχή και τον ήλιο που προορίζονται πράγματι για την προστασία των παιδιών από τον ήλιο ή τη βροχή·
2. οι μικρές ομπρέλες για τον ήλιο που είναι κατασκευασμένες για να τοποθετούνται σε παιδικά καροτσάκια, για την προστασία των παιδιών από τον ήλιο.

Οι ομπρέλες οι οποίες, λόγω της φύσης των υλών που χρησιμοποιούνται για την κατασκευή τους, μπορούν να χρησιμοποιηθούν μόνο ως είδη καρναβαλιού δεν περιλαμβάνονται στην παρούσα κλάση (κλάση 9505).

6601 10 00**Ομπρέλες κήπου για τον ήλιο και παρόμοια είδη**

Βλέπε τις επεξηγηματικές σημειώσεις του ΕΣ, για τη διάκριση 6601 10.

6603**Μέρη, συμπληρώματα και εξαρτήματα για τα είδη των κλάσεων 6601 ή 6602****6603 20 00****Σκελετοί συναρμολογημένοι, έστω και με τα στελέχη ή τις λαβές τους, για ομπρέλες για τη βροχή και τον ήλιο**

Η διάκριση αυτή περιλαμβάνει:

1. τους συναρμολογημένους σκελετούς, με στέλεχος (ή λαβή), δηλαδή το σκελετό της ομπρέλας, με ή χωρίς συμπληρώματα (ή εξαρτήματα)·
2. τους χωρίς στέλεχος (ή λαβή) συναρμολογημένους σκελετούς, με ή χωρίς συμπληρώματα (ή εξαρτήματα), δηλαδή το σύνολο του συστήματος ακτίνων και διακλαδώσεων, το οποίο γλιστρά (κινείται) κατά μήκος του στελέχους και επιτρέπει το άνοιγμα και το κλείσιμο της ομπρέλας, χρησιμεύοντας ταυτόχρονα και ως εντατήρας και υποστήριγμα του περικαλύμματός τους.

Αντίθετα, οι απλοί συνδυασμοί ακτίνων και διακλαδώσεων, οι οποίοι δεν αποτελούν το σύνολο του συστήματος ακτίνων και διακλαδώσεων, δεν κατατάσσονται στην παρούσα διάκριση αλλά στη διάκριση 6603 90 90.

6603 90 10**Λαβές κοινές και σφαιρικές**

Η διάκριση αυτή περιλαμβάνει τις κοινές λαβές (συμπεριλαμβανομένων και των ημιτελών λαβών που αναγνωρίζονται ως τέτοιες) και τα σφαιρώματα (σφαιρικές λαβές) που προσαρμόζονται σε στελέχη ομπρελών για τον ήλιο ή τη βροχή, μπαστουγιών, μπαστουγιών-καθισμάτων, μαστιγιών κάθε είδους και παρόμοιων ειδών, στο άκρο από το οποίο κρατιούνται.

6603 90 90**Άλλα**

Πέρα από τους συνδυασμούς για τους οποίους γίνεται λόγος στην τελευταία παράγραφο της επεξηγηματικής σημείωσης της διάκρισης 6603 20 00, η παρούσα διάκριση περιλαμβάνει ιδίως τις μη συναρμολογημένες ακτίνες και διακλαδώσεις, καθώς επίσης και τα είδη που αναφέρονται στις επεξηγηματικές σημειώσεις του ΕΣ, κλάση 6603, παράγραφος 2, αριθμοί 3 έως 5.

ΚΕΦΑΛΑΙΟ 67

**ΦΤΕΡΑ ΚΑΙ ΠΟΥΠΟΥΛΑ ΚΑΤΕΡΓΑΣΜΕΝΑ ΚΑΙ ΕΙΔΗ ΑΠΟ ΦΤΕΡΑ Ή ΑΠΟ ΠΟΥΠΟΥΛΑ. ΤΕΧΝΗΤΑ ΑΝΘΗ.
ΤΕΧΝΟΥΡΓΗΜΑΤΑ ΑΠΟ ΤΡΙΧΕΣ ΚΕΦΑΛΗΣ ΑΝΘΡΩΠΟΥ**

6702 **Άνθη, φυλλώματα και καρποί, τεχνητά, και τα μέρη τους. Έτοιμα είδη από άνθη, φυλλώματα ή καρπούς τεχνητούς**

Βλέπε τη σημείωση 3 του παρόντος κεφαλαίου. Θεωρούνται ιδίως ως ανάλογες μέθοδοι η συναρμολόγηση με αυτοσυγκόλληση, που πραγματοποιείται με θέρμανση της ύλης, ή η συναρμολόγηση με τη βοήθεια συρόμενων διατάξεων που προσαρμόζονται στο στέλεχος με τριβή.

6703 00 00 **Τρίχες κεφαλής ανθρώπου ξαναδιευθετημένες (κατά τη φυσική τους φορά), λεπτισμένες, λευκασμένες ή αλλιώς παρασκευασμένες. Μαλλί, τρίχες και άλλες υφαντικές ύλες, παρασκευασμένες για την κατασκευή περουκών ή παρόμοιων ειδών**

Δεν περιλαμβάνονται στην παρούσα κλάση οι φυσικές πλεξούδες από ακατέργαστες τρίχες κεφαλής ανθρώπου, έστω και πλυμένες και απολιπασμένες, οι οποίες μετά την κοπή δεν έχουν υποστεί καμία άλλη κατεργασία (κλάση 0501 00 00).

ΤΜΗΜΑ XIII

ΤΕΧΝΟΥΡΓΗΜΑΤΑ ΑΠΟ ΠΕΤΡΕΣ, ΓΥΨΟ, ΤΣΙΜΕΝΤΟ, ΑΜΙΑΝΤΟ, ΜΑΡΜΑΡΥΓΙΑ Ή ΑΝΑΛΟΓΕΣ ΥΛΕΣ. ΠΡΟΪΟΝΤΑ ΚΕΡΑΜΕΥΤΙΚΗΣ. ΓΥΑΛΙ ΚΑΙ ΤΕΧΝΟΥΡΓΗΜΑΤΑ ΑΠΟ ΓΥΑΛΙ

ΚΕΦΑΛΑΙΟ 68

ΤΕΧΝΟΥΡΓΗΜΑΤΑ ΑΠΟ ΠΕΤΡΕΣ, ΓΥΨΟ, ΤΣΙΜΕΝΤΟ, ΑΜΙΑΝΤΟ, ΜΑΡΜΑΡΥΓΙΑ Ή ΑΝΑΛΟΓΕΣ ΥΛΕΣ

Γενικές παρατηρήσεις

Το παρόν κεφάλαιο περιλαμβάνει όχι μόνο είδη έτοιμα προς χρήση, αλλά, σε ορισμένες κλάσεις του, και ημιτελή προϊόντα τα οποία, για να μπορέσουν να χρησιμοποιηθούν, πρέπει να υποστούν διάφορες κατεργασίες (π.χ. τα μείγματα με βάση αμιάντο ή με βάση αμιάντο και ανθρακικό μαγνήσιο της κλάσης 6812).

- 6802** Πέτρες κατάλληλες για λάξευση ή για την οικοδομική (άλλες από αυτές του σχιστόλιθου) επεξεργασμένες και τεχνουργήματα από τις πέτρες αυτές, με εξαίρεση εκείνες της κλάσης 6801. Κύβοι, ψηφίδες και παρόμοια είδη για μωσαϊκά, από φυσικές πέτρες (στις οποίες περιλαμβάνεται και ο σχιστόλιθος), έστω και πάνω σε υπόθεμα. Κόκκοι, μικρά θραύσματα και σκόνες από φυσικές πέτρες (στις οποίες περιλαμβάνεται και ο σχιστόλιθος), τεχνητά χρωματισμένα
- Βλέπε τη σημείωση 2 του παρόντος κεφαλαίου η οποία διευκρινίζει την έννοια του όρου «πέτρες κατάλληλες για λάξευση ή για την οικοδομική επεξεργασμένες».
- 6802 10 00** Πλάκες, κύβοι, ψηφίδες και παρόμοια είδη, έστω και σε σχήμα άλλο από το τετράγωνο ή το ορθογώνιο, στα οποία η πιο μεγάλη επιφάνεια μπορεί να χωρέσει σε τετράγωνο του οποίου η πλευρά είναι κατώτερη από 7 cm. Κόκκοι, μικρά θραύσματα και σκόνες, τεχνητά χρωματισμένα
- Στη διάκριση αυτή υπάγονται τα είδη που αναφέρονται στις επεξηγηματικές σημειώσεις του ΕΣ, κλάση 6802, παράγραφος 7.
- 6802 21 00** Άλλες πέτρες κατάλληλες για λάξευση ή για την οικοδομική και τεχνουργήματα από τις πέτρες αυτές, απλώς έως
6802 29 00 λαξευμένες ή πριονισμένες και με επιφάνεια επίπεδη ή ομαλή
- Οι διακρίσεις αυτές περιλαμβάνουν τις πέτρες και τα είδη από πέτρα (συμπεριλαμβανομένων και των ημιτελών προϊόντων) που έχουν απλώς λαξευθεί ή πριονιστεί και που παρουσιάζουν μία ή περισσότερες επίπεδες ή ομαλές επιφάνειες. Οι εν λόγω επιφάνειες μπορούν να έχουν ξυστεί, χαραχτεί ή υποστεί κατεργασία με σκαρπέλο.
- 6802 93 10** Στιλβωμένος, διακοσμημένος ή αλλιώς κατεργασμένος, όχι όμως γλυπτός, με καθαρό βάρος ίσο ή ανώτερο των 10 kg
- Εκτός από τα είδη από πέτρα στα οποία ολόκληρη ή μέρος της επιφάνειας έχει υποστεί λειανση, στη διάκριση αυτή περιλαμβάνονται κυρίως:
1. τα είδη από πέτρα στα οποία ολόκληρη ή μέρος της επιφάνειας είναι πλανισμένη, επεξεργασμένη με άμμο ή λειασμένη με αδαμαντόσκονη·
 2. τα διακοσμημένα είδη από πέτρα. Πρόκειται για είδη από πέτρα τα οποία φέρουν σχέδια και διακοσμήσεις, έγχρωμα ή βερνικωμένα ή αλλιώς λαμβανόμενα σε επίπεδη μορφή, π.χ. με φιλοτέχνηση, πάνω σε λειασμένη επιφάνεια, σχεδίων που λαμβάνονται με σκαρπέλο·
 3. τα εγκόλλητα είδη από πέτρα τα οποία φέρουν μωσαϊκά, μεταλλικές διακοσμήσεις ή, απλώς, χαραγμένες επιγραφές·
 4. τα είδη από πέτρα που φέρουν γλυφές ή αυλακώσεις, δηλαδή γραμμικές διακοσμήσεις, όπως ταινίες (ραβδώσεις), πλίνθους, λοξότμητες γωνίες, κυμάτια κ.λπ·
 5. τα τορνευμένα είδη από πέτρα όπως οι κορμοί κίωνων, τα κιγκλιδώματα και τα παρόμοια είδη.
- 6802 93 90** Άλλος
- Στη διάκριση αυτή υπάγεται π.χ. ο λαξευμένος γρανίτης, δηλαδή τα είδη τα επενδυμένα με διακοσμητικά σχέδια προεξέχοντα ή κοίλα, όπως φύλλα, ωσειδή σχήματα γιρλάντες, χίμαιρες κ.λπ., τα οποία έχουν εκτελεσθεί με τρόπο περισσότερο περίτεχνο από τις διακοσμήσεις των προηγούμενων διακρίσεων.
- Τα αγάλματα, έκτυπα ανάγλυφα και πρόστυπα ανάγλυφα (ημιανάγλυφα) (με εξαίρεση τα πρωτότυπα έργα της γλυπτικής εν γένει τέχνης) κατατάσσονται επίσης στην παρούσα διάκριση.
- 6802 99 10** Στιλβωμένες, διακοσμημένες ή με άλλο τρόπο κατεργασμένες, όχι όμως γλυπτές, με καθαρό βάρος ίσο ή ανώτερο των 10 kg
- Βλέπε τις επεξηγηματικές σημειώσεις της διάκρισης 6802 93 10.

- 6802 99 90** **Άλλες**
Οι επεξηγηματικές σημειώσεις της διάκρισης 6802 93 90 εφαρμόζονται αναλογικά.
- 6803 00 00** **Σχιστόλιθος φυσικός κατεργασμένος και τεχνουργήματα από φυσικό ή συσσωματωμένο σχιστόλιθο**
Ο σχιστόλιθος για στέγες ή για προσόψεις της παρούσας κλάσης μπορεί να έχει μορφή τετράγωνη, ορθογώνια, πολυγωνική, στογγυλευμένη κ.λπ. Έχει συνήθως ομοιόμορφο πάχος που δεν υπερβαίνει τα 6 mm.
- 6804** **Μυλόπετρες και παρόμοια είδη, χωρίς σκελετούς ή πλαίσια για την τοποθέτησή τους, για το άλεσμα, την αφαίρεση ινών, το κοπάνισμα, το ακόνισμα, το γυάλισμα, τη διόρθωση (ρεκτιφιέ), την κοπή ή τον τεμαχισμό, πέτρες για το ακόνισμα ή το γυάλισμα με το χέρι, και τα μέρη τους, από πέτρες φυσικές, από λειαντικά φυσικά ή τεχνητά συσσωματωμένα ή από κεραμειτικές ύλες, έστω και με μέρη από άλλες ύλες**
Δεν υπάγονται στην παρούσα κλάση τα απορρίμματα και θραύσματα πετρών για ακόνισμα ή γυάλισμα με το χέρι, μυλόπετρών και παρόμοιων ειδών από συσσωματωμένα φυσικά ή τεχνητά λειαντικά ή από είδη αγγειοπλαστικής (διάκριση 2530 90 00).
- 6804 10 00** **Μυλόπετρες για το άλεσμα ή την αφαίρεση ινών**
Βλέπε τις επεξηγηματικές σημειώσεις του ΕΣ, για τη διάκριση 6804 10.
- 6804 21 00** **Άλλες μυλόπετρες και παρόμοια είδη**
έως
6804 23 00
Βλέπε τις επεξηγηματικές σημειώσεις του ΕΣ, κλάση 6804, παράγραφος 1, αριθμοί 2 και 3.
- 6804 21 00** **Από φυσικό ή συνθετικό διαμάντι, συσσωματωμένο**
Η διάκριση αυτή περιλαμβάνει τα είδη από φυσικό ή συνθετικό διαμάντι που έχει συσσωματωθεί με οποιαδήποτε μέθοδο. Η συσσωμάτωση μπορεί να γίνει κυρίως με τη βοήθεια σκληρυντικών ορυκτών συσσωματικών υλών (π.χ. τοιμέντο) ή ελαστικών συσσωματικών υλών (π.χ. καουτσούκ, πλαστικών υλών) ή με κεραμική όπτηση.
- 6804 22 12** **Από άλλα λειαντικά συσσωματωμένα ή από κεραμειτικές ύλες**
έως
6804 22 90
Οι επεξηγηματικές σημειώσεις της διάκρισης 6804 21 00 εφαρμόζονται αναλογικά.
- 6804 22 12** **Από λειαντικές ύλες τεχνητές, με υλικό συσσωμάτωσης**
έως
6804 22 50
Ως τεχνητά λειαντικά μπορούν να αναφερθούν μεταξύ άλλων το τεχνητό κορούνδιο, το ανθρακοπυρίτιο (καρβουόνδιο) και το βοροκαρβίδιο.
- 6804 30 00** **Πέτρες για το ακόνισμα ή γυάλισμα με το χέρι**
Βλέπε τις επεξηγηματικές σημειώσεις του ΕΣ, κλάση 6804, παράγραφος 1, αριθμός 4.
- 6806** **Μαλλιά από σκουριές υψικαμίνων, από άλλες σκουριές, από πετρώματα και παρόμοια ορυκτά μαλλιά. Βερμικουλίτης εκτονωμένος, άργιλοι εκτονωμένοι, αφρός από σκουριές και παρόμοια ορυκτά προϊόντα εκτονωμένα. Μείγματα και τεχνουργήματα από ορυκτές ύλες για χρήσεις θερμικών ή ηχητικών μονώσεων ή για την απορρόφηση του ήχου, με εξαίρεση εκείνα των κλάσεων 6811, 6812 ή του κεφαλαίου 69**
- 6806 10 00** **Μαλλιά από σκουριές υψικαμίνων, από άλλες σκουριές, από πετρώματα και παρόμοια ορυκτά μαλλιά, έστω και αναμειγμένα μεταξύ τους, σε μάζες, φύλλα ή κυλίνδρους**
Βλέπε τις επεξηγηματικές σημειώσεις του ΕΣ, κλάση 6806, τρεις πρώτες παράγραφοι.
Τα παρόμοια ορυκτά μαλλιά προέρχονται κυρίως από μείγματα πετρωμάτων, σκουριών υψικαμίνων και άλλων σκουριών τα οποία υποβάλλονται σε κατεργασίες ανάλογες προς τις αναφερόμενες στις επεξηγηματικές σημειώσεις του ΕΣ, κλάση 6806, παράγραφος 1.
- 6806 20 10** **Άργιλοι διογκωμένοι**
Βλέπε τις επεξηγηματικές σημειώσεις του ΕΣ, κλάση 6806, παράγραφος 6.

6806 20 90**Άλλα**

Η παρούσα διάκριση περιλαμβάνει:

1. το διογκωμένο βερμικουλίτη και τα παρόμοια διογκωμένα ορυκτά προϊόντα με εξαίρεση τις αργίλους (διογκωμένοι χλωρίτες, περλίτες και οψιδιανοί). Βλέπε σχετικά τις επεξηγηματικές σημειώσεις του ΕΣ, κλάση 6806, παράγραφοι 4 και 5.

Ωστόσο οι διογκωμένοι χλωρίτες και περλίτες κατατάσσονται εδώ μόνο υπό την προϋπόθεση ότι η διαδικασία διόγκωσης διακόπηκε τη στιγμή κατά την οποία είχαν δημιουργηθεί κούφιοι κόκκοι και πριν από τη διάσπαση των κόκκων αυτών σε λεπτά κοίλα φυλλίδια. Το εν λόγω φυλλιδωτό προϊόν χρησιμοποιείται γενικά ως διηθητική ουσία και όχι πλέον για θερμομονώσεις ή ηχομονώσεις· υπάγεται κατά συνέπεια στη διάκριση 3802 90 00 (βλέπε τις επεξηγηματικές σημειώσεις του ΕΣ, κλάση 3802).

2. τους «αφρούς» σκουριών ή πετρωμάτων οι οποίοι, όταν παρουσιάζονται με μορφή μαζών, πλακών ή παρομοίων, έχουν την εμφάνιση του πολυκυψελώδους γυαλιού της κλάσης 7016. Στην περίπτωση αυτή, μπορούν να διακριθούν από το εν λόγω πολυκυψελώδες γυαλί με βάση τα κριτήρια που χρησιμοποιούνται για τη διάκριση των μαλλιών της διάκρισης 6806 10 00 από το μαλλί της κλάσης 7019.
3. τις κοκκώδεις σκουριές υψικαμίνων που έχουν υποστεί έντονη διόγκωση με σχηματισμό αφρού και έχουν πυκνότητα σε ξερή κατάσταση, κατώτερη ή ίση με 300 kg/m^3 .

6806 90 00**Άλλα**

Βλέπε τις επεξηγηματικές σημειώσεις του ΕΣ, κλάση 6806, κείμενο μετά τους αστερίσκους.

6807**Τεχνουργήματα από άσφαλτο ή από παρόμοια προϊόντα (π.χ. πίσσα πετρελαίου, σκληρόπισσα)****6807 10 00****Σε κυλίνδρους**

Τα είδη επενδύσεων της διάκρισης αυτής αποτελούνται από τρεις τουλάχιστον στρώσεις: μία ενδιάμεση στρώση από χαρτί ή χαρτόνι ή από άλλα υλικά, όπως π.χ. υαλούφασμα, ύφασμα γιούτας, φύλλα αλουμινίου, πίλημα, μη υφασμένο ύφασμα και δύο εξωτερικές στρώσεις από άσφαλτο ή παρόμοια υλικά. Οι εξωτερικές στρώσεις μπορούν να περιέχουν και άλλα υλικά ή να είναι καλυμμένες από άλλα υλικά (π.χ. άμμο).

6809**Τεχνουργήματα από γύψο ή από συνθέσεις με βάση το γύψο****6809 11 00****και****6809 19 00****Σανίδες, πλάκες-διαφράγματα, άλλες πλάκες και παρόμοια είδη, χωρίς στολισματα**

Στις διακρίσεις αυτές περιλαμβάνονται τα πεπλατυσμένα υλικά κάθε σχήματος τα οποία χρησιμοποιούνται κυρίως για τα χωρίσματα και τις οροφές.

Δεν θεωρούνται ως στολισμένα τα απλώς διάτρητα είδη ή τα επενδυμένα με λεπτό στρώμα χαρτιού ή άλλων υλών στη μία ή και στις δύο επιφάνειές τους. Μπορούν επίσης να φέρουν απλό στρώμα χρώματος ή βερνικιού. Ο στολισμός, που μπορεί π.χ. να έγκειται σε διάφορα σχέδια, ανάγλυφα ή κοίλα, σε διακοσμήσεις μέσα στη μάζα ή σε διακοσμήσεις επιφανείας, έχει ως αποτέλεσμα την κατάταξη των σανίδων, πλακών κ.λπ. στη διάκριση 6809 90 00.

Περιλαμβάνονται επίσης στις παρούσες διακρίσεις οι πλάκες τετράγωνου σχήματος που αποτελούνται από ένα γύψινο τετράγωνο διάτρητο στην εξωτερική επιφάνεια των πλακών, φέρουν δύο κοιλώματα ορθογωνίου σχήματος διευθετημένο στο βάθος του τετράγωνου, μέσα στα οποία τοποθετούνται ταινίες από ορυκτό μαλλί, και είναι καλυμμένες στην εσωτερική τους επιφάνεια με αλουμινόχαρτο, χρησιμοποιούνται δε ως θερμομονωτικές ή ηχομονωτικές επενδύσεις οροφών ή τοίχων.

6810**Τεχνουργήματα από τσιμέντο, από σκυρόδεμα ή από τεχνητή πέτρα, έστω και οπλισμένα**

Το σκυρόδεμα αποτελείται από μείγμα τσιμέντου, υλικών πλήρωσης (άμμου, χαλικιού) και νερού· όταν πήξει αποκτά μεγάλη σκληρότητα.

Το οπλισμένο σκυρόδεμα περιλαμβάνει εξάλλου, μέσα στη μάζα του, ράβδους ή πλέγματα από χάλυβα.

Με τη χρησιμοποίηση ελαφρότερων υλικών πλήρωσης (π.χ. διογκωμένης αργίλου, μίγματος ελαφρόπετρας — χαλικιού, βερμικουλίτη, κοκκωδών σκωριών) λαμβάνεται «ελαφρό σκυρόδεμα».

6810 11 10**Από ελαφρό σκυρόδεμα [με βάση θραυσμένη ελαφρόπετρα (bimsbies), σκουριά σε κόκκους κ.λπ.]**

Στη διάκριση αυτή υπάγονται τα «μπλόκια» και τα τούβλα από πορώδες σκυρόδεμα, με πυκνότητα σε στερεοποιημένη κατάσταση ίση με $1,7 \text{ kg/dm}^3$ ή μικρότερη. Το ελαφρό σκυρόδεμα έχει καλές θερμομονωτικές ιδιότητες, είναι όμως λιγότερο ανθεκτικό από το σκυρόδεμα μεγαλύτερης πυκνότητας.

- 6812** **Αμιάντος επεξεργασμένος, σε ίνες. Μείγματα με βάση τον αμιάντο ή με βάση τον αμιάντο και το ανθρακικό μαγνήσιο. Τεχνουργήματα από αυτά τα μείγματα ή από αμιάντο (π.χ. νήματα, υφάσματα, ενδύματα, καλύμματα κεφαλής, υποδήματα, συναρμογές), έστω και ενισχυμένα, άλλα από εκείνα των κλάσεων 6811 ή 6813**
- 6812 80 10**
και
6812 80 90 **Από κροκιδόλιθο**
Βλέπε τις επεξηγηματικές σημειώσεις του ΕΣ της κλάσης 2524, δεύτερη παράγραφος
- 6812 80 10** **Επεξεργασμένος, σε ίνες. Μείγματα με βάση τον αμιάντο ή με βάση τον αμιάντο και το ανθρακικό μαγνήσιο**
Για τον ορισμό του όρου «επεξεργασμένες ίνες» βλ. τις επεξηγηματικές σημειώσεις του ΕΣ για την κλάση 6812, πρώτη παράγραφος. Ωστόσο, τα απορρίμματα ειδών από κροκιδόλιθο υπάγονται στη διάκριση 2524 10 00.
Τα μείγματα που υπάγονται στην παρούσα διάκριση περιγράφονται στις επεξηγηματικές σημειώσεις του ΕΣ της κλάσης 6812, δεύτερη παράγραφος.
Τα υπό μορφή μικρών κομματιών ή σκόνης απορρίμματα ειδών με βάση τον αμιάντο ή τον αμιάντο και το ανθρακικό μαγνήσιο υπάγονται επίσης στην παρούσα διάκριση.
- 6812 80 90** **Άλλα**
Η παρούσα κλάση περιλαμβάνει χαρτιά, χαρτόνια και πιλήματα που αποτελούνται από ίνες κροκιδόλιθου, χαρτοπολτού και ενδεχομένως υλικών πλήρωσης, εφόσον περιέχουν, κατά βάρος, τουλάχιστον 35 % κροκιδόλιθου. Στην αντίθετη περίπτωση, κατατάσσονται στο κεφάλαιο 48.
Βλέπε επίσης τις επεξηγηματικές σημειώσεις του ΕΣ, κλάση 6812.
- 6812 92 00** **Χαρτιά, χαρτόνια και πιλήματα**
Τα χαρτιά, χαρτόνια και πιλήματα που αποτελούνται από ίνες αμιάντου, χαρτοπολτό και ενδεχομένως πρόσθετα υλικά (πλήρωσης), υπάγονται στην παρούσα διάκριση μόνον εφόσον η κατά βάρος περιεκτικότητά τους σε αμιάντο είναι ίση ή ανώτερη του 35 %. Στην αντίθετη περίπτωση, κατατάσσονται στο κεφάλαιο 48.
Βλέπε επίσης τις επεξηγηματικές σημειώσεις του ΕΣ, κλάση 6812.
- 6812 99 10** **Αμιάντος επεξεργασμένος, σε ίνες. Μείγματα με βάση τον αμιάντο ή με βάση τον αμιάντο και το ανθρακικό μαγνήσιο**
Όσον αφορά τον όρο «επεξεργασμένος αμιάντος», βλέπε τις επεξηγηματικές σημειώσεις του ΕΣ, κλάση 6812, παράγραφος 1. Ωστόσο, τα απορρίμματα ειδών από αμιάντο κατατάσσονται στη διάκριση 2524 90 00.
Τα μείγματα που υπάγονται στην παρούσα διάκριση περιγράφονται στις επεξηγηματικές σημειώσεις του ΕΣ, κλάση 6812, παράγραφος 2.
Τα υπό μορφή μικρών κομματιών ή σκόνης απορρίμματα ειδών με βάση τον αμιάντο ή τον αμιάντο και το ανθρακικό μαγνήσιο υπάγονται επίσης στην παρούσα διάκριση.
- 6814** **Μαρμαρυγίας κατεργασμένος και τεχνουργήματα από μαρμαρυγία, στα οποία περιλαμβάνονται και ο συσσωματωμένος ή ανασχηματισμένος μαρμαρυγίας, έστω και πάνω σε υπόθεμα από χαρτί, χαρτόνι ή άλλες ύλες**
- 6814 10 00** **Πλάκες, φύλλα και ταινίες από συσσωματωμένο ή ανασχηματισμένο μαρμαρυγία, έστω και πάνω σε υπόθεμα**
Οι πλάκες, τα φύλλα και οι λουρίδες της διάκρισης αυτής εμφανίζονται υπό μορφή κυλίνδρων ακαθόριστου μήκους ή να είναι απλώς κομμένα σε τετράγωνο ή ορθογώνιο σχήμα. Όταν είναι κομμένα σε σχήμα διαφορετικό του τετραγώνου ή του ορθογώνιου, τα εν λόγω είδη κατατάσσονται στη διάκριση 6814 90 00.
- 6814 90 00** **Άλλα**
Η διάκριση αυτή περιλαμβάνει π.χ. τα φύλλα ή λεπίδες (φυλλίδια) μαρμαρυγία, τα οποία είναι κομμένα σε σχήματα ανταποκρινόμενα σε μία καθορισμένη χρήση. Τα εν λόγω προϊόντα διακρίνονται από τα φύλλα ή φυλλίδια της κλάσης 2525, με βάση τα διάφορα χαρακτηριστικά που αναφέρονται στις επεξηγηματικές σημειώσεις του ΕΣ, κλάση 2525.
Περιλαμβάνονται επίσης στην παρούσα διάκριση τα φύλλα ή λεπίδες (φυλλίδια) μαρμαρυγία τα οποία, έστω και αν δεν είναι κομμένα όπως αναφέρεται παραπάνω, έχουν ωστόσο υποστεί κατεργασία η οποία τα αποκλείει από την κλάση 2525, όπως π.χ. στίλβωση ή συγκόλληση πάνω σε υπόθεμα.

ΚΕΦΑΛΑΙΟ 69

ΠΡΟΪΟΝΤΑ ΚΕΡΑΜΕΥΤΙΚΗΣ

I. ΠΡΟΪΟΝΤΑ ΑΠΟ ΠΥΡΙΤΙΚΕΣ ΣΚΟΝΕΣ ΑΠΟΛΙΘΩΜΑΤΩΝ Ή ΑΠΟ ΑΝΑΛΟΓΕΣ ΠΥΡΙΤΙΚΕΣ ΓΑΙΕΣ ΚΑΙ ΠΥΡΙΜΑΧΑ ΠΡΟΪΟΝΤΑ

- 6901 00 00** Τούβλα, πλάκες, πλακάκια και άλλα κεραμεικά είδη από πυριτικές σκόνες απολιθωμάτων (π.χ. *kieselguhr*, τριπολίτις γη, διατομίτης) ή από ανάλογες πυριτικές γαίες
 Βλέπε τις επεξηγηματικές σημειώσεις του ΕΣ, κεφάλαιο 69, γενικές παρατηρήσεις του υποκεφαλαίου 1, (Α).
 Στην παρούσα κλάση υπάγονται κυρίως τα μονωτικά τούβλα που λαμβάνονται με μορφοποίηση και όπτηση γης του Moler.
- 6902** Τούβλα, πλάκες, πλακάκια και ανάλογα κεραμεικά είδη για την οικοδομική, πυρίμαχα, άλλα από εκείνα από πυριτικές σκόνες απολιθωμάτων ή από ανάλογες πυριτικές γαίες
 Τα δύο ουσιώδη χαρακτηριστικά των πυρίμαχων προϊόντων που περιλαμβάνονται στην παρούσα κλάση συνίστανται στο γεγονός ότι τα εν λόγω προϊόντα παρουσιάζουν πυροσκοπική αντοχή (αντοχή στη θερμότητα υπολογιζόμενη με πυρομετρικό κώνο) τουλάχιστον 1 500 βαθμών Κελσίου (προσδιοριζόμενη σύμφωνα με τις συστάσεις ISO R 528-1966 και R 1146-1969) και στο ότι προορίζονται πράγματι για χρήσεις που προϋποθέτουν τέτοια αντοχή.
 Βλέπε επίσης τις επεξηγηματικές σημειώσεις του ΕΣ, κεφάλαιο 69, γενικές παρατηρήσεις του υποκεφαλαίου I, (B).
- 6902 10 00** Που περιέχουν κατά βάρος περισσότερο από 50 % στοιχεία Mg, Ca ή Cr, που παίρνονται χωριστά ή μαζί και εκφράζονται σε MgO, CaO ή Cr₂O₃
 Βλέπε τις επεξηγηματικές σημειώσεις του ΕΣ για τη διάκριση 6902 10.
- 6903** Άλλα κεραμεικά είδη πυρίμαχα (π.χ. αποστακτήρες σε σχήμα κεράτου, χωνευτήρια, θάλαμοι κλιβάνων, εμφράγματα, στηρίγματα, δοχεία κυπελλώσεως, σωλήνες κάθε είδους, θήκες, ράβδοι), άλλα από εκείνα από πυριτικές σκόνες απολιθωμάτων ή από ανάλογες πυριτικές γαίες
 Η πρώτη παράγραφος της επεξηγηματικής σημείωσης της κλάσης 6902 εφαρμόζεται εξ ολοκλήρου και στην παρούσα κλάση. Κατά συνέπεια, εξαιρούνται απ' αυτήν οι οδηγοί από περιτετηγμένη αλουμίνα για νήματα υφαντικών ιστών, τα εργαλεία και οι λαβές εργαλείων που είναι κατασκευασμένα από το ίδιο υλικό ή από άλλα πυρίμαχα υλικά, τα σφαιρίδια από αργλιοπυριτικά πυρίμαχα προϊόντα τα προοριζόμενα να χρησιμεύσουν ως υπόθεμα χημικού προϊόντος που παίζει ρόλο καταλύτη σε ορισμένες βιομηχανικές μεθόδους κ.λπ.

II. ΑΛΛΑ ΚΕΡΑΜΕΥΤΙΚΑ ΠΡΟΪΟΝΤΑ

Γενικές παρατηρήσεις

Τούβλα για την οικοδομική, κοίλα τούβλα με μεγαλύτερες διαστάσεις για οροφές και δάπεδα, τούβλα με ειδικό σχήμα για επενδύσεις δοκαριών και παρόμοια είδη, από κεραμεική ύλη.

- 6904** Τούβλα για την οικοδομική, κοίλα τούβλα με μεγαλύτερες διαστάσεις για οροφές και δάπεδα, τούβλα με ειδικό σχήμα για επενδύσεις δοκαριών και παρόμοια είδη, από κεραμεική ύλη
 Όσον αφορά τα κριτήρια που επιτρέπουν τη διάκριση μεταξύ των τούβλων οικοδομικής και των πλακακιών και πλακών δαπέδου ή επένδυσης, βλέπε τις επεξηγηματικές σημειώσεις του ΕΣ, κλάση 6907.
- 6905** Κεραμίδια, στοιχεία για το τζάκι, αγωγοί καπνού, αρχιτεκτονικές διακοσμήσεις από κεραμεική ύλη, και άλλα πήλινα είδη για την οικοδομή
- 6905 10 00** Κεραμίδια
 Βλέπε τις επεξηγηματικές σημειώσεις του ΕΣ, κλάση 6905, παράγραφος 2, αριθμός 1.
 Τα κεραμίδια διακρίνονται από τα πλακάκια και τις πλάκες δαπέδου ή επένδυσης από το γεγονός ότι φέρουν συνήθως γλωσσίδια, άγκιστρα ή άλλες διατάξεις συναρμογής.

- 6905 90 00** **Άλλα**
 Στην παρούσα διάκριση υπάγονται τα είδη που αναφέρονται στις επεξηγηματικές σημειώσεις του ΕΣ, κλάση 6905, παράγραφος 2, αριθμοί 2 έως 4.
- 6907** **Πλακάκια και πλάκες δαπέδου ή επένδυσης, μη υαλογανωμένα ούτε σμαλτωμένα, από κεραμευτική ύλη. Κύβοι, ψηφίδες και παρόμοια είδη για μωσαϊκά, μη υαλογανωμένα, ούτε σμαλτωμένα, από κεραμευτική ύλη, έστω και πάνω σε υπόθεμα**
- 6907 90 20** **Από ψαμμίτη (ψευδοπορσελάνη)**
 Βλέπε την επεξηγηματική σημείωση της διάκρισης 6912 00 30.
- 6908** **Πλακάκια και πλάκες δαπέδου ή επένδυσης, υαλογανωμένα ή σμαλτωμένα, από κεραμευτική ύλη. Κύβοι, ψηφίδες και παρόμοια είδη για μωσαϊκά, υαλογανωμένα ή σμαλτωμένα, από κεραμευτική ύλη, έστω και σε υπόθεμα**
- 6908 90 11 και 6908 90 20** **Από κοινή γη**
 Βλέπε τις επεξηγηματικές σημειώσεις της διάκρισης 6912 00 10.
- 6908 90 11** **Πλακάκια διπλά τύπου «Spaltplatten»**
 Για την κατασκευή των διπλών πλακιδίων τύπου «Spaltplatten», η προετοιμασμένη σε διπλή μορφή μάζα διαμορφώνεται μέσω πιεστηρίου διέλασης σε διπλά πλακάκια, τα οποία εν συνεχεία κόβονται, ξεραίνονται και ψήνονται σε διάφορα προκαθορισμένα μεγέθη.
 Μετά το ψήσιμο τα διπλά πλακάκια σχίζονται σε μονά. Οι νευρώσεις στο πίσω μέρος των πλακιδίων αυτών είναι χαρακτηριστικές των «Spaltplatten».
 Για λόγους οι οποίοι σχετίζονται με την παραγωγική διαδικασία, οι επιμήκεις πλευρές των «Spaltplatten» έχουν κατά κανόνα μια κλιμακοειδή ακμή, η οποία κατά την παραγωγή των πλακιδίων προστατεύει τη μπροστινή πλευρά τους από ζημιές. Η απόσταση μεταξύ της εσωτερικής ακμής και της εξωτερικής προστατευτικής ακμής δεν υπερβαίνει τα δύο χιλιοστά.
 Τα διπλά πλακάκια τύπου «Spaltplatten» παράγονται σε διάφορα χρώματα, σχήματα και μεγέθη. Η επιφάνειά τους μπορεί να είναι λεία, προκαθορισμένης μορφής, κυματοειδής ή άλλου τύπου.
 Ένα τυπικό πλακάκι τύπου «Spaltplatten» έχει την εξής μορφή:

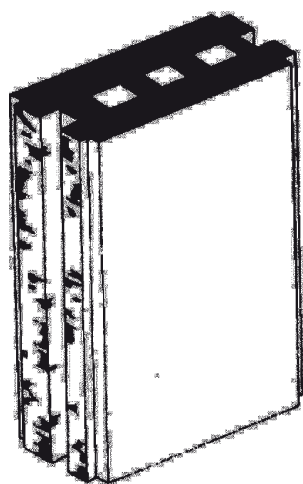

πριν από το σχίσιμο

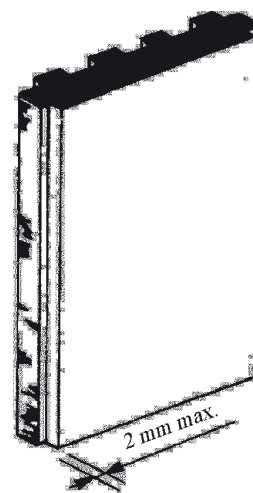

Μετά το σχίσιμο

- 6908 90 31** **Πλακάκια διπλά τύπου «Spaltplatten»**
 Βλέπε τις επεξηγηματικές σημειώσεις της διάκρισης 6908 90 11.
- 6908 90 91** **Από ψαμμίτη (ψευδοπορσελάνη)**
 Βλέπε τις επεξηγηματικές σημειώσεις της διάκρισης 6912 00 30.

- 6908 90 93** Από φαγεντιανή γη ή από απομίμηση πορσελάνης
Βλέπε τις επεξηγηματικές σημειώσεις της διάκρισης 6912 00 50.
- 6909** Συσκευές και είδη για χημικές ή άλλες τεχνικές χρήσεις, από κεραμευτική ύλη, Σκάφες και κάδοι για το πότισμα των ζώων, φάτνες και παρόμοια δοχεία για την αγροτική οικονομία, από κεραμευτική ύλη. Στάμνες και παρόμοια δοχεία για τη μεταφορά ή τη συσκευασία, από κεραμευτική ύλη
- 6909 11 00** Συσκευές και είδη για χημικές ή άλλες τεχνικές χρήσεις
έως
6909 19 00 Βλέπε τις επεξηγηματικές σημειώσεις του ΕΣ, κλάση 6909, παράγραφος 2, αριθμοί 1 και 2.
- 6909 12 00** Είδη με σκληρότητα ίση με το 9 ή μεγαλύτερη της κλίμακας Mohs
Βλέπε τις επεξηγηματικές σημειώσεις του ΕΣ στη διάκριση 6909 12.
- 6909 90 00** Άλλα
Βλέπε τις επεξηγηματικές σημειώσεις του ΕΣ, κλάση 6909, παράγραφος 2, αριθμοί 3 και 4.
- 6912 00** Επιτραπέζια σκεύη, άλλα είδη οικιακής χρήσης ή οικιακής οικονομίας και είδη υγιεινής ή ευπρεπισμού, από κεραμευτική ύλη, άλλα από εκείνα από πορσελάνη
- Για την κατάταξη στις διάφορες διακρίσεις της παρούσας κλάσης, βλέπε επίσης τις επεξηγηματικές σημειώσεις του παρόντος κεφαλαίου του ΕΣ και κυρίως τις γενικές παρατηρήσεις του υποκεφαλαίου II, μέρος «άλλα κεραμευτικά προϊόντα».
- Όσον αφορά την κατάταξη των επιτραπέζιων σκευών και των ειδών οικιακής χρήσης (σκευών κουζίνας) τα οποία έχουν διακοσμητικό χαρακτήρα και κυρίως όσων φέρουν ανάγλυφα και παρόμοια διακοσμητικά σχέδια, βλέπε τις επεξηγηματικές σημειώσεις του ΕΣ, κλάση 6913, στοιχείο Β.
1. Τα ποτήρια μπίρας υπάγονται γενικά στην παρούσα κλάση· ωστόσο, κατατάσσονται στην κλάση 6913 αν:
 - τα άκρα τους έχουν σχηματοποιηθεί ή δουλευτεί κατά τέτοιο τρόπο ώστε να είναι δύσκολο να πει κανείς από αυτά,
 - λόγω του σχήματός τους, είναι δύσκολο να τα κρατήσει κανείς και να τα φέρει στο στόμα,
 - οι ανάγλυφες διακοσμήσεις είναι τέτοιες ή τόσο πολλές, ώστε ο καθαρισμός του ποτηριού δεν μπορεί να γίνει εύκολα,
 - έχουν ασυνήθιστο σχήμα (π.χ. νεκροκεφαλής, μπούστου γυναίκας),
 - έχουν διακοσμηθεί με χρώματα ελάχιστα ανθεκτικά.
 2. Τα είδη που έχουν σχήμα ποτηριού μπίρας και φέρουν ανάγλυφα ή παρόμοια διακοσμητικά σχέδια, αλλά έχουν χωρητικότητα μικρότερη από 0,2 λίτρα, υπάγονται γενικά στην κλάση 6913.
- 6912 00 10** Από κοινή γη
- Στην παρούσα διάκριση υπάγονται τα προϊόντα που λαμβάνονται από σιδηρούχους και ασβεστούχους αργίλους (χώμα πλινθοποιίας)· έχουν επιφάνεια θραύσης γαιώδη, μη στιλπνή και χρωματιστή (συνήθως καφέ, κόκκινη ή κίτρινη).
- Η υφή τους είναι ετερογενής, ενώ η διάμετρος των μη ομογενών στοιχείων (κόκκων, εγκλεισμάτων, πόρων), αντιπροσωπευτικών της σύστασης της όλης μάζας, υπερβαίνει τα 0,15 mm. Τα εν λόγω στοιχεία είναι λοιπόν ορατά με γυμνό μάτι.

Εξάλλου, το πορώδες τους (συντελεστής απορρόφησης νερού) είναι ίσο ή μεγαλύτερο του 5 % κατά βάρος. Το εν λόγω πορώδες προσδιορίζεται σύμφωνα με την παρακάτω μέθοδο:

Προσδιορισμός του συντελεστή απορρόφησης νερού

Σκοπός και ορισμός

Το πείραμα αποσκοπεί στον προσδιορισμό του συντελεστή απορρόφησης νερού από το θραύσμα. Ο συντελεστής είναι ποσοστό επί τοις % υπολογιζόμενο σε αναλογία προς το αρχικό βάρος του θραύσματος.

Προετοιμασία των δειγμάτων και εκτέλεση του πειράματος

Ο αριθμός των δειγμάτων για κάθε τεμάχιο δεν πρέπει να είναι κατώτερος από 3. Τα δείγματα λαμβάνονται από τα σμαλτωμένα μέρη ενός και του αυτού είδους και δεν πρέπει να έχουν περισσότερες από μία σμαλτωμένες όψεις.

Η επιφάνεια ενός δείγματος πρέπει να είναι περίπου 30 cm² και το μέγιστο πάχος του περίπου 8 mm, συμπεριλαμβανομένου και του σμάλτου.

Τα δείγματα ξεραίνονται σε κλίβανο σε θερμοκρασία 105 βαθμών Κελσίου επί τρεις ώρες και, μετά την ψύξη τους σε ξηραντήρα, προσδιορίζεται το βάρος (Ps) με ακρίβεια 0,05 γραμμαρίων. Στη συνέχεια, τα δείγματα βυθίζονται αμέσως σε αποσταγμένο νερό, κατά τρόπο ώστε να μην αγγίζουν τον πυθμένα του δοχείου.

Βράζουμε τα δείγματα επί δύο ώρες, και στη συνέχεια τα αφήνουμε να παραμείνουν στο νερό επί 20 ώρες. Κατόπιν, τα αποσύρουμε και σκουπίζουμε το νερό της επιφάνειας με ένα καθαρό και ελαφρώς υγρό πανί. Οι κοιλότητες και οι τρύπες πρέπει επίσης να στεγνώσουν με τη βοήθεια λεπτών, ελαφρώς υγρών πινέλων. Προσδιορίζουμε το βάρος Ph. Ο συντελεστής απορρόφησης νερού των δειγμάτων δίνεται από την αύξηση του βάρους τους πολλαπλασιαζόμενη επί 100 και διαιρούμενη διά του βάρους τους σε στεγνή κατάσταση:

$$\frac{Ph - Ps}{Ps} \times 100$$

Εκτίμηση των αποτελεσμάτων

Ο μέσος όρος των συντελεστών απορρόφησης των διαφόρων δειγμάτων, εκφραζόμενος σε ποσοστό επί τοις %, δίνει το συντελεστή απορρόφησης νερού του θραύσματος.

6912 00 30

Από ψαμμίτη (ψευδοπορσελάνη)

Στην παρούσα διάκριση υπάγονται τα προϊόντα που λαμβάνονται από άργιλο η οποία συνήθως είναι λίγο πολύ χρωματισμένη στη μάζα· τα προϊόντα του είδους αυτού είναι αδιαφανή και συμπαγή, ψήνονται δε σε θερμοκρασία αρκετά υψηλή ώστε να επέλθει η εξυάλωση. Η εν λόγω αδιαφάνεια προσδιορίζεται με βάση θραύσμα πάχους τουλάχιστον 3 mm και σύμφωνα με την παρακάτω μέθοδο:

Πείραμα διαύγειας

Ορισμός

Το περίγραμμα ενός αντικειμένου πρέπει να είναι ορατό διαμέσου δείγματος πάχους μεταξύ 2 και 4 mm τοποθετημένου σε σκοτεινό δωμάτιο και σε απόσταση 50 cm από καινούργια λυχνία, η οποία βρίσκεται μέσα σε κουτί και ακτινοβολεί φωτεινή ροή 1 350 έως 1 500 lumens. Η λυχνία πρέπει να αλλάξει μετά από χρήση 50 ωρών.

Συσκευή δοκιμής (βλέπε παρακάτω σχήμα)

Η συσκευή δοκιμής αποτελείται από ένα κουτί που είναι βαμμένο εσωτερικά με λευκό θαμπό χρώμα (ματ). Στο ένα άκρο είναι τοποθετημένη η λυχνία (Α). Το απέναντι άκρο φέρει οπή που επιτρέπει να φαίνεται το περίγραμμα του αντικειμένου (Β) μέσα από δείγμα (C).

Οι διαστάσεις του κουτιού είναι οι ακόλουθες:

- μήκος: μήκος της λάμπας προσαυξημένο κατά 50 cm,
- πλάτος, ύψος: περίπου 20 cm.

Η διάμετρος της οπής είναι περίπου 10 cm.

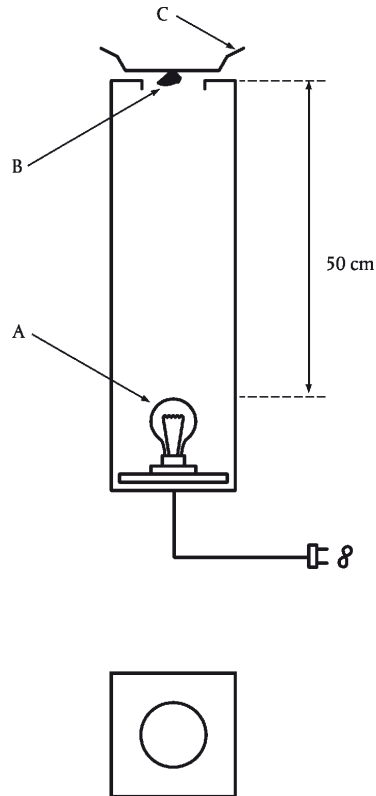

Εξάλλου, το πορώδες (συντελεστής απορρόφησης νερού) είναι ίσο ή κατώτερο του 3 % κατά βάρος. Το εν λόγω πορώδες προσδιορίζεται με τη μέθοδο που περιγράφεται στην επεξηγηματική σημείωση της διάκρισης 6912 00 10.

6912 00 50

Από φαγεντιανή γη ή από απομίμηση πορσελάνης

Στην παρούσα διάκριση υπάγονται τα προϊόντα που λαμβάνονται με όπτηση μείγματος αργίλων («εκλεκτά κεραμικά υλικά») (απομίμηση πορσελάνης) οι οποίες, μερικές φορές, αναμειγνύονται με άστριο και με ποικίλες ποσότητες ασβέστη (σκληρή φαγεντιανή γη, ανάμεικτη φαγεντιανή γη, μαλακή φαγεντιανή γη).

Τα προϊόντα από φαγεντιανή γη χαρακτηρίζονται από λευκή ή ανοιχτόχρωμη επιφάνεια θραύσης (ελαφρώς γκριζωπή ή κρεμ ή ιβουάρ), ενώ τα προϊόντα από εκλεκτά κεραμικά υλικά χαρακτηρίζονται από έγχρωμη μάζα που κυμαίνεται από το κίτρινο έως το καφέ ή το καφεκόκκινο. Το θραύσμα τους, που είναι λεπτόκοκκο, είναι ομογενές, ενώ η διάμετρος των μη ομογενών στοιχείων (κόκκων, εγκλεισμάτων, πόρων), αντιπροσωπευτικών της σύστασης της όλης μάζας, είναι ίση ή κατώτερη του 0,15 mm· κατά συνέπεια, τα στοιχεία αυτά δεν είναι ορατά με γυμνό μάτι.

Εξάλλου, το πορώδες τους (συντελεστής απορρόφησης νερού) ισούται ή υπερβαίνει το 5 % κατά βάρος. Το εν λόγω πορώδες προσδιορίζεται με τη μέθοδο που περιγράφεται στην επεξηγηματική σημείωση της διάκρισης 6912 00 10.

6912 00 90

Άλλα

Στη διάκριση αυτή υπάγονται τα κεραμικά προϊόντα που δεν ανταποκρίνονται ούτε στα κριτήρια που ισχύουν για τα προϊόντα των άλλων διακρίσεων της παρούσας κλάσης, ούτε στα κριτήρια τα σχετικά με την πορσελάνη (κλάση 6911).

6913**Αγαλατιδία και άλλα αντικείμενα διακόσμησης από κεραμευτική ύλη**

Η κλάση αυτή περιλαμβάνει μεταξύ άλλων και τα διακοσμητικά πιάτα.

Θεωρείται ως «διακοσμητικό» ένα πιάτο εφόσον ταυτόχρονα:

1. φέρει στην εξωτερική όψη ένα διακοσμητικό σχέδιο (άνθη, φυτά, τοπία, ζώα, πρόσωπα, μορφές της μυθολογίας, παραστάσεις συμβολικές, αναπαραστάσεις έργων τέχνης ή θρησκευτικών έργων κ.λπ.) το οποίο λόγω της επιφάνειας που καλύπτει, καθιστά το πιάτο σαφώς διακοσμητικό·
2. δεν ανήκει σε σερβίτσιο και
3. πληροί μία ή περισσότερες από τις ακόλουθες προϋποθέσεις:
 - α) φέρει στο εξωτερικό του άκρο μία ή περισσότερες οπές, από τις οποίες μπορεί να περάσει ένας συνδετικός κρίκος για την ανάρτησή του·
 - β) εισάγεται με το στήριγμά του το οποίο είναι κατάλληλο για την εμφάνιση του πιάτου αλλά δεν μπορεί να χρησιμοποιηθεί χωριστά·
 - γ) έχει σχήμα, μέγεθος ή βάρος που το καθιστούν σαφώς ακατάλληλο για άλλη χρήση εκτός της διακόσμησης·
 - δ) το υλικό που χρησιμοποιήθηκε για την κατασκευή ή τη διακόσμησή του (χρώμα, μέταλλο κυρίως) το καθιστά ακατάλληλο για χρήση στη μαγειρική ή το φαγητό·
 - ε) η χρησιμοποιήσιμη επιφάνειά του δεν είναι λεία (οπότε το καθάρισμά του είναι δύσκολο).

6913 90 10**Από κοινή γη**

Βλέπε τις επεξηγηματικές σημειώσεις της διάκρισης 6912 00 10.

6913 90 93**Από φαγεντιανή γη ή από απομίμηση πορσελάνης**

Βλέπε τις επεξηγηματικές σημειώσεις της διάκρισης 6912 00 50.

6913 90 98**Άλλα**

Βλέπε τις επεξηγηματικές σημειώσεις της διάκρισης 6912 00 30 και 6912 00 90.

ΚΕΦΑΛΑΙΟ 70

ΓΥΑΛΙ ΚΑΙ ΤΕΧΝΟΥΡΓΗΜΑΤΑ ΑΠΟ ΓΥΑΛΙ

Γενικές παρατηρήσεις

Κατά την έννοια του παρόντος κεφαλαίου ο όρος «οπτικό γυαλί» υποδηλώνει το ειδικό γυαλί που χρησιμοποιείται για την κατασκευή οπτικών οργάνων τα οποία προορίζονται για τη φωτογραφική, την αστρονομία, την παρατήρηση (μικροσκοπία, ναυσιπλοία κ.λπ.), για οπτικά συστήματα (τηλεσκοπικές σκοπεύσεις κ.λπ.), για εργαστήρια κ.λπ., καθώς επίσης και για την κατασκευή ορισμένων ειδών ιατρικών φακών που χρησιμοποιούνται για τη διόρθωση ελαττωμάτων της όρασης. Το γυαλί αυτό, του οποίου υπάρχουν πάρα πολλές ποικιλίες, χαρακτηρίζεται συνήθως από μεγάλη διαφάνεια και διαύγεια, παρά το γεγονός ότι ορισμένες φορές χρωματίζεται για να αποκτήσει, σε μικρό βαθμό, ιδιότητες απορρόφησης ορισμένων ακτίνων. Παρουσιάζει απόλυτη ομογένεια που αποκλείει συνήθως την παρουσία φυσαλλίδων ή ραβδώσεων, και έχει δείκτες διάθλασης και ιδιότητες σκέδασης που δεν συναντώνται στα υπόλοιπα γυαλιά.

Εξαιρούνται από το κεφάλαιο αυτό οι πλάκες του γυαλιού που έχουν περιβληθεί με ένα πλαίσιο από ξύλο, από μέταλλο, κ.λπ., οι οποίες θεωρούνται ότι έχουν χάσει τον ουσιώδη χαρακτήρα του γυαλιού και κατατάσσονται σε διάφορες κλάσεις ανάλογα με τον προορισμό τους, π.χ.:

1. για την τοποθέτηση σε κάδρο των εικόνων (κλάσεις 4414 00, 8306 κ.λπ.).
2. για μηχανές και συσκευές ή για οχήματα (τμήματα XVI ή XVII).
3. για πόρτες, παράθυρα σπιτιών, κ.λπ. (κλάσεις 4418, 7610 κ.λπ.).

7001 00	Σκόνη από γυαλί ή κρύσταλλο και άλλα απορρίμματα και θραύσματα από γυαλί. Γυαλί σε μάζα
7001 00 10	Σκόνη από γυαλί ή κρύσταλλο και άλλα απορρίμματα και θραύσματα από γυαλί Βλέπε τις επεξηγηματικές σημειώσεις του ΕΣ, κλάση 7001, παράγραφος 1, στοιχείο Α. Ο όρος «σκόνη γυαλιού ή κρύσταλλου» υποδηλώνει το σπασμένο γυαλί που προορίζεται να επαναχρησιμοποιηθεί στην υαλοουργία.
7001 00 91 και 7001 00 99	Γυαλί σε μάζα Βλέπε τις επεξηγηματικές σημειώσεις του ΕΣ, κλάση 7001, παράγραφος 1, στοιχείο Β και παράγραφοι 2 και 3.
7002	Γυαλί σε σφαιρίδια (άλλα από τις μικρόσφαιρες της κλάσης 7018), ράβδους, βέργες ή σωλήνες, μη κατεργασμένα Η παρούσα κλάση καλύπτει μόνο τα ημιτελή προϊόντα σε ακατέργαστη κατάσταση, δηλαδή τα προϊόντα τα οποία, μετά τη χύτευση, τον εφελκυσμό ή την εμφύσηση, δεν έχουν υποστεί άλλες κατεργασίες παρά μόνο κοπή (στην περίπτωση των σωλήνων, των ράβδων ή των βεργών), ή ίσως ανάτηξη ή τρόχισμα των άκρων τους με στόχο τη λείανση ή την χονδροειδή εξομάλυνσή τους, έτσι ώστε ο χειρισμός τους να είναι λιγότερο επικίνδυνος, έστω και αν τα εν λόγω είδη μπορούν να χρησιμοποιηθούν και χωρίς περαιτέρω κατεργασία.
7002 10 00	Σφαιρίδια Βλέπε τις επεξηγηματικές σημειώσεις του ΕΣ, κλάση 7002, παράγραφος 1, αριθμός 1, και τις προτελευταίες παραγράφους.
7002 32 00	Από άλλο γυαλί με συντελεστή γραμμικής διαστολής που δεν υπερβαίνει τα 5×10^{-6} ανά Kelvin μεταξύ 0 °C και 300 °C Το γυαλί αυτό χαρακτηρίζεται κυρίως από την έλλειψη μολύβδου, την πολύ χαμηλή αναλογία καλίου και οξειδίων αλκαλικών γαιών και τη σημαντική παρουσία βορικού ανυδρίτη. Το εν λόγω γυαλί παρουσιάζει εξαιρετικά υψηλή θερμική αγωγιμότητα και αξιοσημείωτη ελαστικότητα, δεν επηρεάζεται δε από τις απότομες μεταβολές θερμοκρασίας, ιδιότητες που το καθιστούν ιδιαίτερα κατάλληλο για την κατασκευή γυάλινων μαγειρικών σκευών, επιτραπέζιων σκευών, ειδών εργαστηρίου, συσκευών φωτισμού κ.λπ.

- 7003** **Χυτό γυαλί σε πλάκες, φύλλα ή κομμένο σε συγκεκριμένα σχήματα (προφίλ), με ή χωρίς απορροφητική, ανακλαστική ή μη ανακλαστική στρώση, που δεν έχει όμως υποβληθεί σε άλλη κατεργασία**
Η κλάση αυτή δεν περιλαμβάνει κυρίως το ριχτό γυαλί (επίπλωσης), (κλάση 7005).
Όσον αφορά την ερμηνεία του όρου «κατεργασμένο», βλέπε τη σημείωση 2 α) του παρόντος κεφαλαίου.
- 7003 12 10**
έως
7003 19 90 **Πλάκες και φύλλα, μη οπλισμένα**
Όσον αφορά την ερμηνεία του όρου «οπλισμένο», βλέπε τις επεξηγηματικές σημειώσεις του ΕΣ, κλάση 7003, προτελευταία παράγραφος, πριν τις εξαιρέσεις.
- 7003 12 10**
έως
7003 12 99 **Χρωματισμένες στη μάζα, γαλακτερές, επιστρωμένες με άλλη στρώση γυαλιού (πλακέ-ντουμπλέ) ή με απορροφητική, ανακλαστική ή μη ανακλαστική στρώση**
Οι όροι «απορροφητική ή αντανακλαστική στρώση» καθορίζονται στη σημείωση 2 γ) του παρόντος κεφαλαίου. Εξάλλου, όσον αφορά τον όρο «αδιαφανοποιημένα», βλέπε τις επεξηγηματικές σημειώσεις του ΕΣ, κλάση 7003, παράγραφος 2, στοιχείο Β.
Το γυαλί που έχει επιστρωθεί με ιδιαίτερη στρώση γυαλιού (πλακέ-ντουμπλέ) είναι διαφανές και αποτελείται γενικά από άσπρη σπαλίνα και χρωματιστό γυαλί: τα δύο γυαλιά τοποθετούνται το ένα πάνω στο άλλο ενώ βρίσκονται ακόμη σε πολύωδη κατάσταση, έτσι ώστε να γίνονται «ένα σώμα».
- 7003 20 00** **Πλάκες και φύλλα οπλισμένα**
Βλέπε την επεξηγηματική σημείωση των διακρίσεων 7003 12 10 έως 7003 19 90.
- 7003 30 00** **Είδη καθορισμένης μορφής**
Το γυαλί καθορισμένης μορφής είναι προϊόν που κατασκευάζεται με συνεχή μέθοδο παραγωγής, η μορφοποίηση του οποίου πραγματοποιείται αμέσως μετά την εξαγωγή από τον κλίβανο και κατά τη διάρκεια της συνεχούς μεθόδου παραγωγής. Στη συνέχεια κόβεται στα επιθυμητά μεγέθη, χωρίς να υποβάλλεται σε περαιτέρω κατεργασία.
- 7004** **Γυαλί ελκυστό ή φουσητό, σε φύλλα, έστω και με απορροφητική ή ανακλαστική στρώση, αλλά όχι αλλιώς κατεργασμένο**
Όσον αφορά την ερμηνεία του όρου «κατεργασμένο», βλέπε τη σημείωση 2 α) του παρόντος κεφαλαίου.
- 7004 20 10**
έως
7004 20 99 **Γυαλί χρωματισμένο στη μάζα, που έχει καταστεί αδιαφανές, επιστρωμένο με ιδιαίτερη στρώση γυαλιού (πλακέ-ντουμπλέ) ή με απορροφητική ή με ανακλαστική ή μη ανακλαστική στρώση**
Βλέπε την επεξηγηματική σημείωση των διακρίσεων 7003 12 10 έως 7003 12 99.
- 7005** **Κρύσταλλο (γυαλί ριχτό και γυαλί με ισοπεδωμένη ή στιλβωμένη επιφάνεια) σε φύλλα, έστω και με απορροφητική, ανακλαστική ή μη ανακλαστική στρώση, αλλά όχι αλλιώς κατεργασμένο**
Όσον αφορά την ερμηνεία του όρου «κατεργασμένο», βλέπε τη σημείωση 2 α) του παρόντος κεφαλαίου.
- 7005 10 05**
έως
7005 10 80 **Κρύσταλλο μη οπλισμένο, με απορροφητική, ανακλαστική ή μη ανακλαστική στρώση**
Βλέπε τις επεξηγηματικές σημειώσεις των διακρίσεων 7003 12 10 έως 7003 19 90 και των διακρίσεων 7003 12 10 έως 7003 12 99, παράγραφος 1, πρώτη φράση.
- 7005 21 25**
έως
7005 21 80 **Χρωματισμένο στη μάζα, που έχει καταστεί αδιαφανές, επιστρωμένο με ιδιαίτερη στρώση γυαλιού (πλακέ-ντουμπλέ) ή απλώς ισοπεδωμένο**
Όσον αφορά τον όρο «αδιαφανοποιημένο» βλέπε τις επεξηγηματικές σημειώσεις του ΕΣ, κλάση 7003, παράγραφος 2, στοιχείο Β.

- 7010** **Νταμιτζάνες, φιάλες, φιαλίδια, πλατύστομες φιάλες, δοχεία, σωληνοειδείς συσκευασίες, φύσιγγες και άλλα δοχεία για τη μεταφορά ή τη συσκευασία, από γυαλί. Πλατύστομες φιάλες για κονσέρβες, από γυαλί. Πόματα και λοιπά είδη πωματισμού, από γυαλί**
- 7010 90 21** **Που αποτελούνται από κύλινδρο**
Τα εν λόγω δοχεία έχουν κυκλική διατομή καθώς και ομαλό και ομοιόμορφο πάχος τοιχωμάτων, το οποίο γενικά είναι μικρότερο των 2 mm. Δεν φέρουν κανένα ανάγλυφο αποτύπωμα, όπως αριθμούς, λογότυπα, γραμμές ή προεξοχές. Από την οπτική εξέταση προκύπτει ότι δεν υπάρχει καμία εμφανής παραμόρφωση στο γυαλί.
Η ογκομετρική ικανότητα των εν λόγω δοχείων κυμαίνεται από 1 έως 100 χιλιόλιτρα.
Χρησιμοποιούνται κυρίως για τη συσκευασία φαρμακευτικών ή διαγνωστικών προϊόντων.
- 7013** **Γυάλινα αντικείμενα, επιτραπέζια, μαγειρείου, καλλωπιστηρίου, γραφείου, εσωτερικής διακόσμησης διαμερισμάτων ή παρόμοιων χρήσεων, άλλα από εκείνα των κλάσεων 7010 ή 7018**
- 7013 10 00** **Αντικείμενα υαλοκεραμικά**
Όσον αφορά τον όρο «υαλοκέραμος», βλέπε τις επεξηγηματικές σημειώσεις του ΕΣ, γενικές παρατηρήσεις του παρόντος κεφαλαίου, τελευταία παράγραφος, αριθμός 2.
- 7013 22 10** **Από μολυβδούχο κρύσταλλο**
και
7013 22 90
Βλέπε τη σημείωση διακρίσεων 1 του παρόντος κεφαλαίου.
- 7013 33 11** **Από μολυβδούχο κρύσταλλο**
έως
7013 33 99
Βλέπε τη σημείωση διακρίσεων 1 του παρόντος κεφαλαίου.
- 7013 41 10** **Από μολυβδούχο κρύσταλλο**
και
7013 41 90
Όσον αφορά τον όρο «μολυβδούχος κρύσταλλος», βλέπε την σημείωση διακρίσεων 1 του παρόντος κεφαλαίου.
- 7013 42 00** **Από γυαλί με συντελεστή γραμμικής διαστολής που δεν υπερβαίνει τα 5×10^{-6} ανά Kelvin μεταξύ 0 °C και 300 °C**
Βλέπε την επεξηγηματική σημείωση της διάκρισης 7002 32 00.
- 7013 91 10** **Από μολυβδούχο κρύσταλλο**
και
7013 91 90
Βλέπε τη σημείωση διακρίσεων 1 του παρόντος κεφαλαίου.
- 7015** **Γυαλιά ωρολογιοποιίας και ανάλογα γυαλιά, γυαλιά για κοινά ή ιατρικά ματογυαλία, κυρτά, καμπυλωτά, κοίλα ή παρόμοια, μη οπτικά κατεργασμένα. Σφαίρες (μπάλες) κοίλες και τα τμήματά τους, από γυαλί, για την κατασκευή αυτών των γυαλιών**
- 7015 10 00** **Γυαλιά για ιατρικά ματογυαλία**
Βλέπε τις επεξηγηματικές σημειώσεις του ΕΣ, κλάση 7015, στοιχείο Γ.
- 7015 90 00** **Άλλα**
Βλέπε τις επεξηγηματικές σημειώσεις του ΕΣ, κλάση 7015, στοιχεία Α και Β.

- 7016** Κυβόλιθοι, πλάκες, τούβλα, πλακάκια, κεραμίδια και άλλα είδη, από γυαλί, πρεσαριστό ή χυτό, έστω και σπλισμένο, για την οικοδομή ή την κατασκευή. Κύβοι, ψηφίδες και άλλα γυάλινα είδη, έστω και σε υπόθεμα, για μωσαϊκά ή παρόμοιες διακοσμήσεις. Γυαλιά συναρμολογημένα σε διακοσμητικά υαλοστάσια (βιτρό). Γυαλί με την ονομασία «πολυκυψελωτό» ή γυαλί «αφρώδες», σε όγκους, πλάκες-διαφράγματα, πλάκες, κελύφη ή παρόμοιες μορφές
- Τα πλακάκια από κυλινδρισμένο γυαλί (π.χ. από μαρμαρίτη ή μαρμορίτη) δεν υπάγονται στην παρούσα κλάση (κλάση 7003 ή 7005, ανάλογα με το είδος).
- 7017** Γυάλινα είδη εργαστηρίου, υγιεινής ή φαρμακείου, έστω και βαθμολογημένα ή ογκομετρημένα
- 7017 10 00** Από χαλαζία ή από άλλο λιωμένο διοξείδιο του πυριτίου
- Τα προϊόντα που υπάγονται στη διάκριση αυτή έχουν περιεκτικότητα σε διοξείδιο του πυριτίου ίση ή ανώτερη του 99 % κατά βάρος. Ως βασική ύλη για τα προϊόντα του είδους αυτού χρησιμοποιείται εξαιρετικά καθαρή χαλαζιακή άμμος, ορεία κρύσταλλος ή πητικές ενώσεις διοξειδίου του πυριτίου. Τα γυάλινα είδη που κατασκευάζονται από χαλαζιακή άμμο είναι αδιαφανή ή μόνο διαφώτιστα. Αντίθετα, τα είδη που κατασκευάζονται από ορεία κρύσταλλο ή από πητικές ενώσεις διοξειδίου του πυριτίου είναι εντελώς διαυγή και διαφανή.
- 7017 20 00** Από άλλο γυαλί με συντελεστή γραμμικής διαστολής που δεν υπερβαίνει τα 5×10^{-6} ανά Kelvin μεταξύ 0 °C και 300 °C
- Βλέπε την επεξηγηματική σημείωση της διάκρισης 7002 32 00.
- 7018** Χάντρες από γυαλί, απομιμήσεις μαργαριταριών φυσικών ή από καλλιέργεια, απομιμήσεις πολυτίμων και ημιπολυτίμων πετρών και παρόμοια γυάλινα είδη, και τα τεχνουργήματά τους άλλα από τις απομιμήσεις κοσμημάτων. Γυάλινα μάτια άλλα από εκείνα που χρησιμοποιούνται για ιατρικές προθέσεις. Αγαλματάκια και άλλα είδη στολισμού, από γυαλί κατεργασμένο με φουσητήρα (κλωσμένο γυαλί), άλλα από τις απομιμήσεις κοσμημάτων. Μικροσφαιρίδια από γυαλί με διάμετρο που δεν υπερβαίνει το 1 mm
- 7018 10 11 και 7018 10 19** Χάντρες από γυαλί
- Οι διακρίσεις αυτές περιλαμβάνουν:
1. τα είδη που περιγράφονται στις επεξηγηματικές σημειώσεις του ΕΣ, κλάση 7018, παράγραφος 2, στοιχείο Α·
 2. τα παρόμοια είδη που είναι επίσης γνωστά στο εμπόριο με την ονομασία «γυάλινες χάντρες» και τα οποία είναι γυάλινες χάντρες μεγαλύτερων διαστάσεων (μέχρι μεγέθους καρυδιού περίπου). Τα είδη αυτά, τα οποία προορίζονται κυρίως για την κατασκευή περιδεραίων ή βραχιολιών, παρουσιάζονται με πολυποικίλες μορφές (σφαίρες, ημισφαίρες, σταγόνες, ψηφίδες, μπομπίνες, μικροί σωληνίσκοι, κώνοι, πολύεδρα κ.λπ.) και είναι επίσης διάτρητα πέρα ως πέρα.
- Οι μικροί σωληνίσκοι δεν θεωρούνται ως γυάλινες χάντρες, κατά την έννοια των παρούσων διακρίσεων, αν η εξωτερική τους διάμετρος και το μήκος τους δεν υπερβαίνουν τα 4 και τα 24 mm αντιστοίχως. Δεν πρέπει να συγχέονται με τους ειδικούς σωλήνες από τυποποιημένο μολυβδόυχο γυαλί του τύπου που χρησιμοποιείται για την κατασκευή λαμπτήρων πυράκτωσης και δόδων· οι σωλήνες του είδους αυτού είναι γενικώς άχρωμοι και υπάγονται στην κλάση 7002.
- Τα είδη που υπάγονται στις παρούσες διακρίσεις διατίθενται συνήθως χύμα, σε σακίδια, σε κουτιά κ.λπ.
- Οι παρούσες διακρίσεις περιλαμβάνουν επίσης τις γυάλινες χάντρες ταυτόσημου μεγέθους και χρώματος, που είναι περασμένες σε κλωστή, χωρίς διαχωριστικούς κόμπους ούτε διάταξη κλεισίματος, για τη διευκόλυνση της μεταφοράς και για λόγους παρουσίας. Οι εν λόγω ορμαθοί ενώνονται συνήθως σε δέσμες μέσω των ελευθέρων άκρων των κλωστών στις οποίες περνούν οι χάντρες και κατά συνέπεια δεν αποτελούν συναρμολογήματα που να μπορούν κανονικά να χρησιμοποιηθούν όπως έχουν.
- Αντίθετα, αποκλείονται από τις παρούσες διακρίσεις:
- α) οι ορμαθοί (ενωμένοι ή μη σε δέσμες) οι χάντρες των οποίων, διαφορετικών διαστάσεων ή χρωμάτων, είναι διευθετημένες βάσει κάποιου σχεδίου (π.χ. με εναλλακτική τοποθέτηση των χρωμάτων ή των διαστάσεων κατά κανονικό τρόπο ή με πέρασμα των χαντρών στην κλωστή κατά αύξουσα τάξη μεγέθους) ή οι χάντρες των οποίων είναι διαχωρισμένες με κόμπους (κλάση 7117)·
 - β) οι ορμαθοί χαντρών που φέρουν κλειστρα ή παρόμοιες διατάξεις (έστω και αν οι εν λόγω ορμαθοί περιλαμβάνουν μόνο χάντρες ταυτόσημου μεγέθους, χρώματος ή τρόπου κατασκευής) [ή των οποίων τα μικρά μεγέθη επιτρέπουν να τα φέρουν ως περιδέραια (κλάση 7117)].

- 7018 10 11** **Λαξευμένες και στιλβωμένες με μηχανή**
- Οι λαξευμένες και στιλβωμένες μηχανικώς χάντρες της παρούσας διάκρισης διακρίνονται από τις «στιλβωμένες διά θερμάνσεως» χάντρες (διάκριση 7018 10 19) από τις εντελώς λείες επιφάνειες και τις οξείες ακμές τους. Επιπλέον, τα άκρα των τρυπών τους είναι συνήθως κομμένα (μερικές φορές και στιλβωμένα) και παρουσιάζουν οξείες ακμές που αντιστοιχούν στις έδρες που πρόσκεινται σ' αυτές. Αντίθετα, οι άκρες των τρυπών των «στιλβωμένων διά θερμάνσεως» χαντρών είναι συχνά στρογγυλεμένες και δεν ενώνονται με τις έδρες με οξείες ακμές.
- Είδη τα οποία συνηθέστατα παρουσιάζονται κομμένα και στιλβωμένα μηχανικώς, είναι κυρίως τα αναφερόμενα στην πρώτη παράγραφο, αριθμό 2 των επεξηγηματικών σημειώσεων των διακρίσεων 7018 10 11 και 7018 10 19.
- 7018 10 30** **Απομιμήσεις μαργαριταριών φυσικών ή από καλλιέργεια**
- Η διάκριση αυτή περιλαμβάνει τα είδη που περιγράφονται στις επεξηγηματικές σημειώσεις του ΕΣ, κλάση 7018, παράγραφος 2, στοιχείο Β.
- Όσον αφορά τις απομιμήσεις μαργαριταριών περασμένων σε κλωστή, εφαρμόζονται αναλογικά οι επεξηγηματικές σημειώσεις των διακρίσεων 7018 10 11 και 7018 10 19.
- 7018 10 51 και 7018 10 59** **Απομιμήσεις πολύτιμων και ημιπολύτιμων πετρών**
- Στις διακρίσεις αυτές υπάγονται τα είδη που περιγράφονται στις επεξηγηματικές σημειώσεις του ΕΣ, κλάση 7018, παράγραφος 2, στοιχείο Γ.
- 7018 10 51** **Λαξευμένες και στιλβωμένες με μηχανή**
- Οι απομιμήσεις πολύτιμων και ημιπολύτιμων λίθων λαξευμένων και στιλβωμένων μηχανικώς, οι υπαγόμενες στην παρούσα διάκριση, διακρίνονται από τα όμοια είδη τα λεγόμενα «στιλβωμένα διά θερμάνσεως» (διάκριση 7018 10 59) από τις εντελώς λείες επιφάνειες και τις οξείες ακμές τους.
- 7018 10 90** **Άλλα**
- Στη διάκριση αυτή περιλαμβάνονται κυρίως οι απομιμήσεις κοραλλιού, οι κόκκοι και οι κεφαλωτοί λίθοι (cabochons — διακοσμητικοί λίθοι με αποστρογγυλωμένη επιφάνεια) (με εξαίρεση τις απομιμήσεις φυσικών μαργαριταριών ή πολύτιμων και ημιπολύτιμων λίθων) για κεφαλές καρφισσών για καπέλα, οι πολύτιμοι λίθοι σχήματος αχλαδιού για σκουλαρίκια και οι μικροί γυάλινοι σωλήνες για την κατασκευή κροσσών.
- Όσον αφορά τη διάκριση μεταξύ των μικρών γυάλινων σωλήνων της παρούσας διάκρισης και εκείνων που θεωρούνται ως γυάλινες χάντρες κατά την έννοια των διακρίσεων 7018 10 11 και 7018 10 19, βλέπε τις επεξηγηματικές σημειώσεις των εν λόγω διακρίσεων.
- 7018 20 00** **Μικροσφαιρίδια από γυαλί με διάμετρο που δεν υπερβαίνει το 1 mm**
- Στη διάκριση αυτή υπάγονται τα είδη που περιγράφονται στις επεξηγηματικές σημειώσεις του ΕΣ, κλάση 7018, παράγραφος 2, στοιχείο Η.
- 7018 90 10** **Γυάλινα μάτια. Μικροαντικείμενα από γυαλί**
- Βλέπε τις επεξηγηματικές σημειώσεις του ΕΣ, κλάση 7018, παράγραφος 2, στοιχεία Ε και ΣΤ.
- 7018 90 90** **Άλλα**
- Στη διάκριση αυτή υπάγονται τα αντικείμενα που περιγράφονται στις επεξηγηματικές σημειώσεις του ΕΣ, κλάση 7018, παράγραφος 2, στοιχείο Ζ.
- 7019** **Ίνες από γυαλί (στις οποίες περιλαμβάνεται και ο υαλοβάμβακας) και τεχνουργήματα από τις ύλες αυτές (π.χ. νήματα, υφάσματα)**
- Οι ίνες από γυαλί της διάκρισης αυτής κατασκευάζονται από μη κομμένα νήματα. Τα νήματα αυτά είναι προϊόντα οι ίνες των οποίων είναι τοποθετημένες παράλληλα. Χωρίζονται στις εξής δύο κατηγορίες:
- το υαλόνημα, το οποίο αποτελείται από μεγάλο αριθμό συνεχών, παράλληλων ινών διαμέτρου συνήθως μεταξύ 5 και 15 μm (microns). Οι ίνες ενώνονται μέσω ενός υλικού «κολλαρίσματος» (συνήθως πρόκειται για συνθετική ύλη), σε ένα νήμα («νήμα με απανωτές στρώσεις» ή «roving»). Το νήμα αυτό έχει στιλπνή όψη,
 - το περιελιγμένο υαλόνημα, που αποτελείται από απροσδιόριστο αριθμό νημάτων διαφορετικού μήκους. Η περιτύλιξη των νημάτων αυτών δίνει ένα πρόνημα με μορφή τούφας.
- 7019 11 00** **Νήματα κομμένα, με μήκος που δεν υπερβαίνει τα 50 mm**
- Βλέπε τις επεξηγηματικές σημειώσεις του ΕΣ στην διάκριση 7019 11.

- 7019 12 00** **Νήματα με απανωτές στρώσεις (rovings)**
Βλέπε τις επεξηγηματικές σημειώσεις του ΕΣ στην διάκριση 7019 12.
- 7019 19 90** **Από μη συνεχείς ίνες**
Βλέπε τις επεξηγηματικές σημειώσεις του ΕΣ στην διάκριση 7019 19.
Εδώ περιλαμβάνονται π.χ. τα νήματα από μη συνεχείς ίνες.
- 7019 31 00** **Παραπετάσματα**
Βλέπε τις επεξηγηματικές σημειώσεις του ΕΣ στην διάκριση 7019 31.
- 7019 32 00** **Ιστία**
Βλέπε τις επεξηγηματικές σημειώσεις του ΕΣ στην διάκριση 7019 32.
- 7019 90 10** **Ίνες μη υφαντικές, χύμα ή σε νιφάδες**
Οι ίνες χύμα αποτελούνται από μια μάζα μεμονωμένων ινών διαφόρων μηκών που πλέκονται η μία με την άλλη (υαλοβάμβακας ή «ίνες υάλου»), χρησιμοποιούνται δε για θερμομονωτικούς ή ηχομονωτικούς σκοπούς και παρουσιάζονται συνήθως στο εμπόριο σε μπάλες ή σε χάρτινους σάκους.
- 7020 00** **Άλλα τεχνουργήματα από γυαλί**
- 7020 00 07** **Φύσιγγες από γυαλί για μονωτικές φιάλες ή για άλλα ισοθερμικά δοχεία, στα οποία η μόνωση εξασφαλίζεται με το κενό**
και
7020 00 08
Βλέπε τις επεξηγηματικές σημειώσεις του ΕΣ, κλάση 7020, παράγραφος 2, αριθμός 4.
- 7020 00 08** **Έτοιμες**
Θεωρούνται ως έτοιμες μόνο οι φύσιγγες που είναι έτοιμες για επίστρωση ή που είναι περιβεβλημένες με άλλο τρόπο.

ΤΜΗΜΑ XIV

ΜΑΡΓΑΡΙΤΑΡΙΑ ΦΥΣΙΚΑ Ή ΑΠΟ ΚΑΛΛΙΕΡΓΕΙΑ, ΠΟΛΥΤΙΜΕΣ ΚΑΙ ΗΜΙΠΟΛΥΤΙΜΕΣ ΠΕΤΡΕΣ Ή ΠΑΡΟΜΟΙΑ, ΠΟΛΥΤΙΜΑ ΜΕΤΑΛΛΑ, ΜΕΤΑΛΛΑ ΕΠΙΣΤΡΩΜΕΝΑ ΜΕ ΠΟΛΥΤΙΜΑ ΜΕΤΑΛΛΑ ΚΑΙ ΤΕΧΝΟΥΡΓΗΜΑΤΑ ΑΠΟ ΤΙΣ ΥΛΕΣ ΑΥΤΕΣ. ΑΠΟΜΙΜΗΣΕΙΣ ΚΟΣΜΗΜΑΤΩΝ. ΝΟΜΙΣΜΑΤΑ

ΚΕΦΑΛΑΙΟ 71

ΜΑΡΓΑΡΙΤΑΡΙΑ ΦΥΣΙΚΑ Ή ΑΠΟ ΚΑΛΛΙΕΡΓΕΙΑ, ΠΟΛΥΤΙΜΕΣ ΚΑΙ ΗΜΙΠΟΛΥΤΙΜΕΣ ΠΕΤΡΕΣ Ή ΠΑΡΟΜΟΙΑ, ΠΟΛΥΤΙΜΑ ΜΕΤΑΛΛΑ, ΜΕΤΑΛΛΑ ΕΠΙΣΤΡΩΜΕΝΑ ΜΕ ΠΟΛΥΤΙΜΑ ΜΕΤΑΛΛΑ ΚΑΙ ΤΕΧΝΟΥΡΓΗΜΑΤΑ ΑΠΟ ΤΙΣ ΥΛΕΣ ΑΥΤΕΣ. ΑΠΟΜΙΜΗΣΕΙΣ ΚΟΣΜΗΜΑΤΩΝ. ΝΟΜΙΣΜΑΤΑ**I. ΜΑΡΓΑΡΙΤΑΡΙΑ ΦΥΣΙΚΑ Ή ΑΠΟ ΚΑΛΛΙΕΡΓΕΙΑ, ΠΟΛΥΤΙΜΕΣ Ή ΗΜΙΠΟΛΥΤΙΜΕΣ ΠΕΤΡΕΣ ΚΑΙ ΠΑΡΟΜΟΙΑ**

- 7101** **Μαργαριτάρια φυσικά ή από καλλιέργεια, έστω και κατεργασμένα ή ταιριασμένα αλλά όχι σε αρμαθιές, ούτε δεμένα σε κόσμημα. Μαργαριτάρια φυσικά ή από καλλιέργεια, σε αρμαθιές προσωρινά για την ευκολία της μεταφοράς**
- 7101 10 00** **Μαργαριτάρια φυσικά**
Βλέπε τις επεξηγηματικές σημειώσεις του ΕΣ, κλάση 7101, τέσσερις πρώτες παράγραφοι.
- 7101 21 00** **Μαργαριτάρια από καλλιέργεια**
και
7101 22 00 Βλέπε τις επεξηγηματικές σημειώσεις του ΕΣ, κλάση 7101, παράγραφος 5.
- 7101 21 00** **Ακατέργαστα**
Βλέπε τις επεξηγηματικές σημειώσεις του ΕΣ, κλάση 7101, παράγραφος 6.
- 7101 22 00** **Κατεργασμένα**
Βλέπε τις επεξηγηματικές σημειώσεις του ΕΣ, κλάση 7101, παράγραφος 6.
- 7102** **Διαμάντια, έστω και κατεργασμένα, αλλά όχι δεμένα σε κόσμημα**
- 7102 10 00** **Μη διαλεγμένα**
Βλέπε τις επεξηγηματικές σημειώσεις της διάκρισης 7102 10 του ΕΣ.
- 7102 21 00** **Βιομηχανικά**
και
7102 29 00 Βλέπε τις επεξηγηματικές σημειώσεις των διακρίσεων 7102 21 και 7102 29 του ΕΣ.
- 7102 21 00** **Ακατέργαστα ή απλώς πριονισμένα, σχισμένα ή παρασκευασμένα για στίλβωση**
Βλέπε τις επεξηγηματικές σημειώσεις των διακρίσεων 7102 21 και 7102 29 του ΕΣ, παράγραφος 3.
Η παρασκευή για στίλβωση (λείανση) συνίσταται σε τρόχισμα της ακατέργαστης πέτρας με άλλο διαμάντι, ώστε να αποκτήσει τις επιθυμητές διαστάσεις.
- 7102 31 00** **Μη βιομηχανικά**
και
7102 39 00 Βλέπε τις επεξηγηματικές σημειώσεις των διακρίσεων 7102 31 και 7102 39 του ΕΣ.
- 7102 31 00** **Ακατέργαστα ή απλώς πριονισμένα, σχισμένα ή παρασκευασμένα για στίλβωση**
Βλέπε τις επεξηγηματικές σημειώσεις των διακρίσεων 7102 21 και 7102 29 του ΕΣ, παράγραφος 2.
Η παρασκευή για στίλβωση (λείανση) συνίσταται σε τρόχισμα της ακατέργαστης πέτρας με άλλο διαμάντι, ώστε να αποκτήσει τις επιθυμητές διαστάσεις.

- 7103** **Πέτρες πολύτιμες ή ημιπολύτιμες, άλλες από τα διαμάντια, έστω και κατεργασμένες ή ταιριασμένες αλλά όχι σε αρμαθιές ούτε δεμένες σε κόσμημα. Πέτρες πολύτιμες ή ημιπολύτιμες, άλλες από τα διαμάντια, όχι ταιριασμένες, σε αρμαθιές προσωρινά για την ευκολία της μεταφοράς**
- 7103 10 00** **Ακατέργαστες ή απλώς πριονισμένες ή λεπτισμένες**
Βλέπε τις επεξηγηματικές σημειώσεις της διάκρισης 7103 10 του ΕΣ.
Δεν υπάγονται στην παρούσα διάκριση π.χ. οι πέτρες που παρασκευάζονται με επίστρωση (doublets ή triplets) (διακρίσεις 7103 91 00 ή 7103 99 00).
- 7103 91 00 και 7103 99 00** **Αλλιώς κατεργασμένες**
Βλέπε τις επεξηγηματικές σημειώσεις των διακρίσεων του ΕΣ, 7103 91 και 7103 99.
Ως πέτρες παρασκευασμένες με επίστρωση (doublets ή triplets), νοούνται οι πέτρες που λαμβάνονται με επίθεση πολύτιμης πέτρας (πάνω μέρος του doublet ή του triplet) και μιας ή δύο ακόμη πολύτιμων πετρών (συνήθως κατώτερης ποιότητας) σε άλλη ύλη (π.χ. ανασχηματισμένη πέτρα, γυαλί).
Όσον αφορά τις πολύτιμες πέτρες που δεν θεωρούνται ως αλλιώς κατεργασμένες, κατά την έννοια των παρουσών διακρίσεων, καθώς επίσης και τις πέτρες οι οποίες, έστω και μη δεμένες σε κόσμημα, υπάγονται στα κεφάλαια 90 ή 91, βλέπε τις επεξηγηματικές σημειώσεις του ΕΣ, κλάση 7103, παράγραφοι 3 και 5.
Οι ακατέργαστες πέτρες (που συνήθως ονομάζονται «blanks») υπάγονται στη διάκριση 7103 10 00.
- 7103 91 00** **Ρουμπίνια, ζαφείρια και σμαράγδια**
Το ρουμπίνι είναι ποικιλία κορουνδίου, το κόκκινο χρώμα του οποίου οφείλεται σε ίχνη αλάτων χρωμίου.
Το ζαφείρι είναι επίσης ποικιλία κορουνδίου, το βαθύ μπλε χρώμα του οποίου οφείλεται στην παρουσία ιχνών αλάτων κοβαλτίου.
Το σμαράγδι είναι ποικιλία βηρύλλου· έχει συνήθως σχήμα πρίσματος και οφείλει το πράσινο χρώμα του στην παρουσία ιχνών οξειδίου του χρωμίου. Είναι λίγο σκληρότερο από το χαλαζία αλλά πιο μαλακό από το κορουνδίο και το διαμάντι, οφείλει δε τη μεγάλη αξία του στο χρώμα και στη διαφάνειά του. Κόβεται συνήθως σε ορθογώνιο ή τετράγωνο σχήμα.
- 7104** **Πέτρες συνθετικές ή ανασχηματισμένες, έστω και κατεργασμένες ή ταιριασμένες αλλά όχι σε αρμαθιές ούτε δεμένες σε κόσμημα. Πέτρες συνθετικές ή ανασχηματισμένες, όχι ταιριασμένες, σε αρμαθιές προσωρινά για την ευκολία της μεταφοράς**
- 7104 10 00** **Χαλαζίας πιεζοηλεκτρικός**
Βλέπε τις επεξηγηματικές σημειώσεις της διάκρισης 7104 10 του ΕΣ.
Η παρούσα διάκριση δεν περιλαμβάνει π.χ.:
α) τους πιεζοηλεκτρικούς κρυστάλλους που κατασκευάζονται με βάση χημικές ενώσεις όπως το άλας Seignette (τριγυικό καλιονάτριο), το τιτανικό βάριο, τα ορθομονοφωσφορικά άλατα αμμωνίου ή ρουβιδίου (διάκριση 3824 90 97).
β) τους πιεζοηλεκτρικούς κρυστάλλους που κατασκευάζονται με βάση φυσικές πέτρες (π.χ. χαλαζία ή τουρμαλίνη) (κλάση 7103).
γ) τους πιεζοηλεκτρικούς κρυστάλλους που κατασκευάζονται με βάση άλλες συνθετικές πέτρες διαφορετικές από το χαλαζία (διακρίσεις 7104 20 00 ή 7104 90 00).
δ) τους συναρμολογημένους πιεζοηλεκτρικούς κρυστάλλους (διάκριση 8541 60 00).
- 7104 20 00** **Άλλες, ακατέργαστες ή απλώς πριονισμένες ή λεπτισμένες**
Η επεξηγηματική σημείωση της διάκρισης 7103 10 00 εφαρμόζεται αναλογικά.

- 7104 90 00** Άλλες
Οι επεξηγηματικές σημειώσεις των διακρίσεων του ΕΣ, 7103 91 και 7103 99, εφαρμόζονται αναλογικά.
- 7105** Σκόνες από διαμάντια και σκόνες από πολύτιμες ή ημιπολύτιμες πέτρες ή από συνθετικές πέτρες
- 7105 10 00** Από διαμάντια
Βλέπε τις επεξηγηματικές σημειώσεις του ΕΣ, κλάση 7105, παράγραφοι 2, 3 και 4.
- 7105 90 00** Άλλες
Η διάκριση αυτή καλύπτει κυρίως σκόνες που προέρχονται από πολύτιμες ή ημιπολύτιμες πέτρες τύπου γρανάτη.

II. ΠΟΛΥΤΙΜΑ ΜΕΤΑΛΛΑ, ΜΕΤΑΛΛΑ ΕΠΙΣΤΡΩΜΕΝΑ ΜΕ ΠΟΛΥΤΙΜΑ ΜΕΤΑΛΛΑ

- 7106** Άργυρος (στον οποίο περιλαμβάνεται και ο επιχρυσωμένος και επιπλατινωμένος άργυρος), σε μορφές ακατέργαστες ή ημικατεργασμένες, ή σε σκόνη
- 7106 10 00** Σκόνες
Όσον αφορά την ερμηνεία του όρου «σκόνες», βλέπε τη σημείωση διακρίσεων 1 του παρόντος κεφαλαίου.
Τα κονιώδη προϊόντα που δεν ανταποκρίνονται στο ογκομετρικό κριτήριο που προβλέπεται από την σημείωση διακρίσεων 1 του παρόντος κεφαλαίου, θεωρούνται ως ψήγματα της διακρίσης 7106 91 00.
Τα απορρίμματα τα προερχόμενα από την κατεργασία του αργύρου ή των κραμάτων του, τα αποκλειστικώς κατάλληλα για την ανάκτηση του μετάλλου ή την παρασκευή προϊόντων ή χημικών ενώσεων, όπως τα ρινίσματα, τα σαρώματα και ο κονιορτός, δεν θεωρούνται ως σκόνες. Τα απορρίμματα αυτά κατατάσσονται στην κλάση 7112.
Αντίθετα, τα ρινίσματα τα οποία έχουν διαχωρισθεί από τις ξένες ύλες και τα οποία έχουν καταστεί ομοιογενή από ογκομετρική άποψη (π.χ. με κοσκίνισμα) θεωρούνται ως σκόνες του παρόντος κεφαλαίου, με την προϋπόθεση ότι πληρούν το παραπάνω κριτήριο.
- 7106 91 00** Σε μορφές ακατέργαστες
Η παρούσα διάκριση περιλαμβάνει π.χ. τα προϊόντα που περιγράφονται στις επεξηγηματικές σημειώσεις του ΕΣ, κλάση 7106, παράγραφος 3, αριθμός II.
Οι ράβδοι οι οποίες, προκειμένου να διατεθούν στο εμπόριο, παρουσιάζουν λεία επιφάνεια και φέρουν σφραγίδα εγγύησης, εξακολουθούν να κατατάσσονται στη παρούση διάκριση.
Εξάλλου, για να καταταγούν στη παρούση διάκριση τα ψήγματα αργύρου ή κραμάτων του, δεν πρέπει να παρουσιάζουν τα χαρακτηριστικά που καθορίζονται για τις σκόνες στη σημείωση διακρίσεων 1 του παρόντος κεφαλαίου.
Τέλος, αποκλείονται από τη παρούσα διάκριση οι ράβδοι που λαμβάνονται με έλαση ή εφελκυσμό (διακρίση 7106 92 00).
- 7108** Χρυσός (στον οποίο περιλαμβάνεται και ο επιπλατινωμένος χρυσός), σε μορφές ακατέργαστες ή ημικατεργασμένες, ή σε σκόνη
- 7108 11 00** Σκόνες
Οι επεξηγηματικές σημειώσεις της διάκρισης 7106 10 00 εφαρμόζονται αναλογικά.
- 7108 12 00** Σε άλλες ακατέργαστες μορφές
Η επεξηγηματική σημείωση της διάκρισης 7106 91 00 εφαρμόζεται αναλογικά.
- 7108 20 00** Για νομισματική χρήση
Βλέπε τις επεξηγηματικές σημειώσεις της διάκρισης 7108 20 του ΕΣ.

- 7110 Πλατίνα, σε μορφές ακατέργαστες ή ημικατεργασμένες, ή σε σκόνη**
Για την κατάταξη των κραμάτων στις διακρίσεις της παρούσας κλάσης, βλέπε τη σημείωση διακρίσεων 3 του παρόντος κεφαλαίου.
- 7110 11 00 Πλατίνα**
έως
7110 19 80 Όσον αφορά την ερμηνεία του όρου «πλατίνα», βλέπε τη σημείωση διακρίσεων 2 του παρόντος κεφαλαίου.
- 7110 11 00 Σε μορφές ακατέργαστες ή σε σκόνη**
Οι επεξηγηματικές σημειώσεις των διακρίσεων 7106 10 00 και 7106 91 00 εφαρμόζονται αναλογικά.
- 7110 21 00 Σε μορφές ακατέργαστες ή σε σκόνη**
Οι επεξηγηματικές σημειώσεις των διακρίσεων 7106 10 00 και 7106 91 00 εφαρμόζονται αναλογικά.
- 7110 31 00 Σε μορφές ακατέργαστες ή σε σκόνη**
Οι επεξηγηματικές σημειώσεις των διακρίσεων 7106 10 00 και 7106 91 00 εφαρμόζονται αναλογικά.
- 7110 41 00 Σε μορφές ακατέργαστες ή σε σκόνη**
Οι επεξηγηματικές σημειώσεις των διακρίσεων 7106 10 00 και 7106 91 00 εφαρμόζονται αναλογικά.
- 7112 Απορρίμματα και θραύσματα από πολύτιμα μέταλλα ή από μέταλλα επιστρωμένα με πολύτιμα μέταλλα. Άλλα απορρίμματα και υπολείμματα που περιέχουν πολύτιμα μέταλλα ή ενώσεις πολυτίμων μετάλλων που χρησιμοποιούνται κυρίως για την ανάκτηση πολυτίμων μετάλλων**
Τα απορρίμματα και θραύσματα από πολύτιμα μέταλλα ή από μέταλλα επιστρωμένα με πολύτιμα μέταλλα τα οποία λιώθηκαν και χύθηκαν σε ράβδους, μάζες ή παρόμοιες μορφές κατατάσσονται ως ακατέργαστα μέταλλα και κατά συνέπεια δεν υπάγονται στην παρούσα κλάση.
- III. ΚΟΣΜΗΜΑΤΑ ΑΠΟ ΠΟΛΥΤΙΜΑ ΜΕΤΑΛΛΑ ΜΕ ΠΟΛΥΤΙΜΕΣ Ή ΜΗ ΠΕΤΡΕΣ ΚΑΙ ΛΟΙΠΑ ΤΕΧΝΟΥΡΓΗΜΑΤΑ**
- 7113 Κοσμήματα με πολύτιμες ή μη πέτρες και μέρη αυτών, από πολύτιμα μέταλλα ή από μέταλλα επιστρωμένα με πολύτιμα μέταλλα**
Βλέπε τις σημειώσεις 2 Α) και 9 του παρόντος κεφαλαίου.
- 7114 Είδη χρυσοχοΐας και τα μέρη τους, από πολύτιμα μέταλλα ή από μέταλλα επιστρωμένα με πολύτιμα μέταλλα**
Βλέπε τις σημειώσεις 2 Α) και 10 του παρόντος κεφαλαίου.
- 7116 Τεχνουργήματα από μαργαριτάρια φυσικά ή από καλλιέργεια, από πολύτιμες ή ημιπολύτιμες πέτρες, ή από πέτρες, συνθετικές ή ανασχηματισμένες**
Βλέπε τη σημείωση 2 Β) του παρόντος κεφαλαίου.

7117

Απομιμήσεις κοσμημάτων

Βλέπε τη σημείωση 11 του παρόντος κεφαλαίου.

7117 11 00
και
7117 19 00

Από κοινά μέταλλα, έστω και επαργυρωμένα, επιχρυσωμένα ή επιπλατινωμένα

Υπάγονται επίσης στις παρούσες διακρίσεις:

1. οι αλυσίδες από κοινά μέταλλα, που κόβονται σε μήκη που καθιστούν δυνατή την κατασκευή ενός μόνου αντικειμένου απομίμησης κοσμήματος (π.χ. λόγω της ύπαρξης κλειστρου). Κανονικά τα εν λόγω μήκη δεν πρέπει να υπερβαίνουν τα δύο μέτρα·
2. τα διακοσμητικά σχέδια που αναφέρονται στις επεξηγηματικές σημειώσεις του ΕΣ, κλάση 7117, παράγραφος 2, στοιχείο β), όπως είναι π.χ. τα παρακάτω:

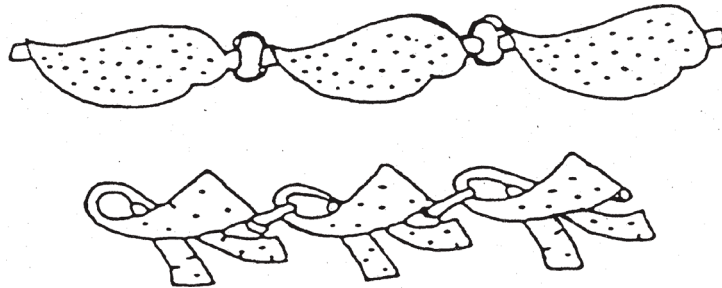

ΤΜΗΜΑ XV

ΜΕΤΑΛΛΑ ΚΟΙΝΑ ΚΑΙ ΤΕΧΝΟΥΡΓΗΜΑΤΑ ΑΠΟ ΤΑ ΜΕΤΑΛΛΑ ΑΥΤΑ

Γενικές παρατηρήσεις

Τα παλιοσίδηρα, απορρίμματα και θραύσματα ειδών από μη σιδηρούχα μέταλλα τα οποία αφού υποστούν επανάτηξη ξαναχύνονται σε ράβδους, πλινθώματα, χελώνες ή παρόμοιες μορφές κατατάσσονται ως ακατέργαστα μέταλλα και όχι ως απορρίμματα ή θραύσματα. Κατά συνέπεια, πρέπει να κατατάσσονται π.χ. στις κλάσεις 7601 (αργίλιο), 7801 (μόλυβδος), 7901 (ψευδάργυρος) ή στις διακρίσεις 8104 11 00 ή 8104 19 00 (μαγνήσιο).

Ως «μέταλλα» θεωρούνται επίσης τα μέταλλα τα οποία έχουν άμορφη (μη κρυστάλλινη) δομή, όπως τα μείγματα γυαλιών-μετάλλων και τα προϊόντα της μεταλλουργίας σκόνης.

ΚΕΦΑΛΑΙΟ 72

ΧΥΤΟΣΙΔΗΡΟΣ, ΣΙΔΗΡΟΣ ΚΑΙ ΧΑΛΥΒΑΣ

Γενικές παρατηρήσεις

A. Υπάρχουν ορισμένα κριτήρια τα οποία καθιστούν δυνατή τη διάκριση μεταξύ σφυρηλατημένων και ελασματοποιημένων προϊόντων, όταν πρέπει να γίνει η εν λόγω διάκριση (κλάσεις 7207, 7214, 7216, 7218, 7224 και 7228).

Αν διατίθεται ολόκληρο το κομμάτι, πρέπει κατ' αρχάς να εξετάζεται ο τρόπος κατά τον οποίο μεταβάλλεται η εγκάρσια τομή:

- αν η εγκάρσια τομή παρουσιάζει διακυμάνσεις που δεν επαναλαμβάνονται περιοδικά, πρόκειται για σφυρηλατημένο προϊόν,
- αν, αντίθετα, παρουσιάζει διακυμάνσεις που επαναλαμβάνονται περιοδικά ή αν είναι σταθερή, μπορεί να πρόκειται είτε για σφυρηλατημένο είτε για ελασματοποιημένο προϊόν. Στην περίπτωση αυτή, πρέπει να εξετάζεται το σύνολο των παρακάτω κριτηρίων:

1. διαστάσεις της εγκάρσιας τομής

Αν οι διαστάσεις είναι μεγάλες (εμβαδόν εγκάρσιας τομής ανώτερο των 150 000 mm²), πρόκειται πιθανότατα για σφυρηλατημένα προϊόντα. Αν, αντίθετα, οι διαστάσεις είναι μικρές (ελάχιστη διάσταση μικρότερη των 15 mm), πρόκειται μάλλον για ελασματοποιημένα προϊόντα.

2. σχήμα της εγκάρσιας τομής

Αν το εν λόγω σχήμα είναι απλό (τετράγωνο, στρογγυλό, ορθογώνιο, εξαγωνικό κ.λπ.) μπορεί να πρόκειται είτε για ελασματοποιημένα, είτε για σφυρηλατημένα προϊόντα, ενώ τα προϊόντα με περισσότερο περίπλοκο σχήμα λαμβάνονται σχεδόν πάντοτε με έλαση.

3. μήκος

Αν το μήκος υπερβαίνει τα 5 m πρόκειται σχεδόν σίγουρα για ελασματοποιημένα προϊόντα· αν είναι μικρότερο, μπορεί να πρόκειται είτε για σφυρηλατημένα είτε για ελασματοποιημένα προϊόντα.

4. ανοχές επί των διαστάσεων

Οι ανοχές επί των διαστάσεων της εγκάρσιας τομής είναι μικρότερες στα ελασματοποιημένα από ό,τι στα σφυρηλατημένα προϊόντα.

5. μεταλλογραφική μορφή

Δεδομένου ότι, κανονικά, στα ελασματοποιημένα προϊόντα ο λόγος μείωσης της διατομής είναι σαφώς μεγαλύτερος από εκείνον που ισχύει για τα σφυρηλατημένα προϊόντα, η εξέταση με μικροσκόπιο επιτρέπει σχεδόν πάντα τη διάκριση των δύο ειδών προϊόντων.

Τα κύρια προς εξέταση στοιχεία είναι τα εγκλείσματα και η δομή.

α) Τα εγκλείσματα στα ελασματοποιημένα προϊόντα είναι λεπτά, εξαιρετικά επιμήκη και διατεταγμένα σχεδόν τελείως παράλληλα, κατά τη φορά της έλασης· αντίθετα, στα σφυρηλατημένα προϊόντα είναι λιγότερο επιμήκη (έχουν σχεδόν ελλειπτική μορφή) και δεν είναι τελείως παράλληλα.

β) Η δομή, που εξετάζεται μετά την ανόπτηση (αν το προϊόν έχει βαφτεί και επανεφερθεί) παρουσιάζει στα ελασματοποιημένα προϊόντα διαχωριστικές ταινίες, οι οποίες είναι σχεδόν τελείως ευθύγραμμες και παράλληλες κατά τη φορά της έλασης. Αντίθετα, στα σφυρηλατημένα προϊόντα το φαινόμενο αυτό παρουσιάζεται σε πολύ μικρότερο βαθμό, ενώ μερικές φορές είναι σχεδόν ανύπαρκτο.

6. ποσότητα

Τα σφυρηλατημένα προϊόντα διατίθενται γενικά σε μικρές ποσότητες.

Η έλαση μπορεί να γίνει εν θερμώ ή εν ψυχρώ. Επιτρέπει, ανάλογα με το σχήμα του προς έλαση τεμαχίου και το σχήμα και τη διάταξη των κυλίνδρων, τη λήψη πεπλατυσμένων προϊόντων, όπως λαμαρινών ή φύλλων, ράβδων κυκλικής ή πολυγωνικής διατομής, ειδών καθορισμένης μορφής (μορφοράβδων και μορφοελασμάτων) ποικίλων διατομών, σωλήνων κάθε είδους κ.λπ.

- B. Όσον αφορά τους ορισμούς ορισμένων πλαστικών παραμορφώσεων (όπως είναι η έλαση, η σφυρηλασία, η ανισόπαχη τύπωση), βλέπε τις επεξηγηματικές σημειώσεις του ΕΣ, γενικές παρατηρήσεις του κεφαλαίου 72, μέρος ΙΩ, στοιχεία Α και Β.
- Γ. Όσον αφορά τη διάκριση μεταξύ προϊόντων που ελασματοποιούνται ή υποβάλλονται σε διέλαση εν θερμώ και τα προϊόντα που λαμβάνονται ή αποκτούν την τελική τους μορφή εν ψυχρώ, βλέπε τις επεξηγηματικές σημειώσεις του ΕΣ, γενικές παρατηρήσεις του κεφαλαίου 72, μέρος IV, στοιχείο Β, τελευταίες παράγραφοι.

Ωστόσο το πλάνισμα εν ψυχρώ και η χονδροειδής απόξεση δεν θεωρούνται ως διαδικασίες εκτριβής ή διαμέτρησης και κατά συνέπεια δεν επηρεάζουν την κατάταξη των ράβδων και των μορφοελασμάτων και μορφοράβδων απλής, θερμής έλασης ή διέλασης. Ομοίως, το στρίψιμο των παραπάνω ράβδων δεν τις κάνει να θεωρούνται ως ράβδοι που υφίστανται τελική κατεργασία εν ψυχρώ.

Ορισμένες από τις διαφορές που αναφέρθηκαν παραπάνω μεταξύ των προϊόντων που ελασματοποιούνται εν ψυχρώ και εκείνων που ελασματοποιούνται εν θερμώ μπορούν να μειωθούν ή ακόμη και να εξαφανιστούν, αν τα προϊόντα που ελασματοποιούνται εν ψυχρώ υποβληθούν σε ανόπτηση· ομοίως, οι διαφορές περιορίζονται στην επιφανειακή μορφή και στην επιφανειακή σκληρότητα, στην περίπτωση των προϊόντων θερμής έλασης που υποβάλλονται σε ελαφρά τελική κατεργασία εν ψυχρώ.

Οι ράβδοι και τα μορφοελάσματα ή μορφοράβδοι θερμής έλασης ή διέλασης μπορούν να υποστούν τελική κατεργασία εν ψυχρώ με επεκτατική ολκή ή άλλες μεθόδους — κυρίως με εκτριβή ή διαμέτρηση — πράγμα που βελτιώνει την τελική μορφή του προϊόντος. Λόγω της κατεργασίας αυτής τα εν λόγω προϊόντα θεωρούνται ως «λαμβανόμενα ή υφιστάμενα την τελική κατεργασία εν ψυχρώ»

- Δ. Σχετικά με τον ορισμό της επιμετάλλωσης, βλέπε τις επεξηγηματικές σημειώσεις του ΕΣ, γενικές παρατηρήσεις του κεφαλαίου 72, μέρος IV, στοιχείο Γ, παράγραφος 2, στοιχείο ε).

Τα κοινά μέταλλα που επιμεταλλώνονται με πολύτιμα, όποιο και αν είναι το πάχος της επιμετάλλωσης, υπάγονται στο κεφάλαιο 71 (βλέπε τις επεξηγηματικές σημειώσεις του ΕΣ, κεφάλαιο 71).

- Ε. Όσον αφορά τις εργασίες επιφανειακής αποπεράτωσης, βλέπε τις επεξηγηματικές σημειώσεις του ΕΣ, κεφάλαιο 72, γενικές παρατηρήσεις, μέρος IV, στοιχείο Γ, παράγραφος 2, στοιχείο δ).

- ΣΤ. Τα ημιτελή προϊόντα σφυρηλασίας που δεν παρουσιάζουν πλέον τη χονδροειδή εμφάνιση των πρωτογενών τεμαχίων σφυρηλασίας των κλάσεων 7207, 7218 ή 7224 κατατάσσονται στις κλάσεις που αφορούν τα τελικά προϊόντα, γενικά δεν υπάγονται στα κεφάλαια 82, 84, 85 ή 87. Συνέπεια του γεγονότος αυτού είναι π.χ. ότι τέτοια σφυρηλατημένα προϊόντα από σίδηρο ή από χάλυβα, προοριζόμενα για την κατασκευή στροφαλοφόρων αξόνων, υπάγονται στην κλάση 8483.

I. ΒΑΣΙΚΑ ΠΡΟΪΟΝΤΑ. ΠΡΟΪΟΝΤΑ ΠΟΥ ΠΑΡΟΥΣΙΑΖΟΝΤΑΙ ΣΕ ΜΟΡΦΗ ΚΟΚΚΩΝ Ή ΣΚΟΝΗΣ

7201

Χυτοσίδηροι ακατέργαστοι και χυτοσίδηροι κατοπτρικοί, σε χελώνες ή άλλες πρωτογενείς μορφές

Οι ορισμοί των ακατέργαστων χυτοσιδήρων και των σιδηρομαγγανίων (spiegel) δίνονται αντίστοιχα στις σημειώσεις 1 α) και 1 β) του παρόντος κεφαλαίου.

Ο ακατέργαστος, κατά την έννοια της σημείωσης 1 α) του κεφαλαίου 72, χυτοσίδηρος η κατά βάρος περιεκτικότητα του οποίου σε μαγγάνιο υπερβαίνει το 6 % αλλά όχι και το 30 %, πρέπει να καταταγεί ως σιδηρομαγγάνιο (spiegel) (διάκριση 7201 50 90). Στην περίπτωση κατά την οποία ένα κράμα που έχει την παραπάνω περιεκτικότητα σε μαγγάνιο, περιέχει επιπλέον και άλλο στοιχείο σε αναλογία μεγαλύτερη από τις περιεκτικότητες που απαριθμούνται στη σημείωση 1 α), π.χ. περιεκτικότητα σε πυρίτιο μεγαλύτερη του 8 %, το προϊόν αυτό πρέπει να καταταγεί στα σιδηροκράματα, στο συγκεκριμένο δε παράδειγμα στις διακρίσεις 7202 21 00 έως 7202 29 90 που αφορούν το σιδηροπυρίτιο. (Αν η περιεκτικότητα του εν λόγω κράματος σε μαγγάνιο υπερβαίνει το 30 % και σε πυρίτιο το 8 %, το προϊόν αυτό θα έπρεπε να θεωρηθεί ως σιδηροπυρίτιο — μαγγάνιο της διάκρισης 7202 30 00· εξάλλου, αν περιείχε επιπλέον και άλλο στοιχείο, στις αναλογίες που καθορίζονται στη σημείωση 1 γ), θα κατατασσόταν στη διάκριση 7202 99 80).

Οι ακατέργαστοι, κατά την έννοια της σημείωσης 1 α) του παρόντος κεφαλαίου, χυτοσίδηροι που δεν είναι σιδηρομαγγάνια (spiegel) και οι οποίοι, κατά συνέπεια, πρέπει να κατατάσσονται στις διακρίσεις 7201 10 11 έως 7201 50 90, είναι εκείνοι που περιέχουν μόνο 6 % ή λιγότερο μαγγάνιο. Μεταξύ των χυτοσιδήρων αυτών διακρίνουμε τους μη κραματοποιημένους ακατέργαστους χυτοσίδηρους (διακρίσεις 7201 10 11 έως 7201 20 00) και τους κραματοποιημένους χυτοσίδηρους (διακρίσεις 7201 50 10 έως 7201 50 90)· η διάκριση αυτή γίνεται με βάση την περιεκτικότητα των εν λόγω προϊόντων σε στοιχεία προσθήκης.

Ενώ ο ορισμός των κραματοποιημένων ακατέργαστων χυτοσιδήρων δίνεται στη σημείωση διακρίσεων 1 α) του παρόντος κεφαλαίου, οι μη κραματοποιημένοι ακατέργαστοι χυτοσίδηροι δεν μπορούν να περιέχουν μεμονωμένα ή συνολικά, κατά βάρος, περισσότερο από:

- 0,2 % χρώμιο,
- 0,3 % χαλκό,
- 0,3 % νικέλιο,
- 0,1 % από το καθένα από τα παρακάτω στοιχεία: αργίλιο, μολυβδαίνιο, τιτάνιο, βολφράμιο, βανάδιο.

7201 50 10**Χυτοσίδηροι ακατέργαστοι σε κράμα που περιέχουν κατά βάρος από 0,3 % μέχρι και 1 % τιτάνιο και από 0,5 % μέχρι και 1 % βανάδιο**

Τα προϊόντα της παρούσας διάκρισης χρησιμοποιούνται κυρίως για την κατασκευή τεμαχίων τα οποία πρέπει να είναι ιδιαίτερα ανθεκτικά στη χρήση, όπως είναι π.χ. οι στροφαλοφόροι άξονες, τα τύμπανα πέδησης, τα έμβολα αντλιών, οι κύλινδροι ελάστρων, οι μίτρες για ανισόπαχη τύπωση εν θερμώ, οι γωνίες σωλήνων, τα καλούπια για χύτευση χελωνών.

7201 50 90**Άλλοι**

Από τους χυτοσιδήρους που υπάγονται στην παρούσα διάκριση μπορούν να αναφερθούν:

1. οι χυτοσίδηροι που περιέχουν νικέλιο (από 0,5 έως 3,5 %) και που προορίζονται για την κατασκευή τεμαχίων με υψηλή μηχανική αντοχή·
2. οι χυτοσίδηροι «Ni-Hard» (που περιέχουν από 3,3 έως 5 % νικέλιο και από 1,4 έως 2,6 % χρώμιο) οι οποίοι προορίζονται για την κατασκευή τεμαχίων με υψηλή αντίσταση στη φθορά από τριβή·
3. οι χυτοσίδηροι (με υψηλή περιεκτικότητα σε νικέλιο, χρώμιο, πυρίτιο ή χαλκό) που προορίζονται για την παρασκευή τεμαχίων ανθεκτικών στη διάβρωση·
4. οι χυτοσίδηροι (που περιέχουν επίσης νικέλιο ή χρώμιο) οι οποίοι προορίζονται για την κατασκευή τεμαχίων ανθεκτικών στη θερμότητα·
5. οι χυτοσίδηροι που περιέχουν χαλκό.

7202**Σιδηροκράματα**

Η σημείωση 1 γ) του κεφαλαίου δίνει τον ορισμό των «σιδηροκραμάτων» διευκρινίζοντας κυρίως τις οριακές τιμές περιεκτικότητας που πρέπει να έχουν σε μη σιδηρούχα στοιχεία προσθήκης και σε σίδηρο.

Όσον αφορά την κατάταξη των σιδηροκραμάτων στις διακρίσεις της κλάσης 7202, βλέπε τη σημείωση διακρίσεων 2 του παρόντος κεφαλαίου.

Έτσι, π.χ. ένα σιδηρόκρμα που περιέχει περισσότερο από 30 % μαγγάνιο και 8 % ή λιγότερο πυρίτιο κατατάσσεται στις διακρίσεις 7202 11 20 έως 7202 19 00. Αντίθετα, αν περιέχει περισσότερο από 30 % μαγγάνιο και περισσότερο από 8 % πυρίτιο, κατατάσσεται στη διάκριση 7202 30 00. Ομοίως, ένα κράμα σιδήρου, πυριτίου, μαγγανίου και αργιλίου, για να καταταγεί στη διάκριση 7202 99 80, πρέπει να περιέχει περισσότερο από 8 % πυρίτιο, περισσότερο από 30 % μαγγάνιο και περισσότερο από 10 % αργίλιο.

Αν το διμερές, τριμερές ή τετραμερές σιδηρόκρμα δεν κατονομάζεται ρητά, κατατάσσεται στη διάκριση 7202 99 80.

Τα απορρίμματα της βιομηχανίας σιδήρου και χάλυβα τα οποία μετά από ανάτηξη χύνονται χονδροειδώς σε πλινθώματα (πλινθωματοποιημένα απορρίμματα), έχουν τη σύσταση σιδηροκράματος και χρησιμοποιούνται ως προϊόντα προσθήκης για την κατασκευή των ειδικών χαλύβων, κατατάσσονται στις διακρίσεις της κλάσης 7202, ανάλογα με το είδος.

Δεν υπάγονται στην παρούσα κλάση τα υπολείμματα της τήξης μη σιδηρούχων μετάλλων τα οποία, λόγω της περιεκτικότητάς τους σε θείο ή σε φωσφόρο ή εξαιτίας άλλων ακαθαρσιών, δεν μπορούν να θεωρηθούν ως σιδηροκράματα (κλάση 2620).

7202 11 20
έως
7202 19 00

Σιδηρομαγνάνιο

Το σιδηρομαγνάνιο παρουσιάζεται με μορφή ρικνών τεμαχίων με άσπρη και σιλπνή επιφάνεια θραύσης. Είναι εύθραυστο και πολύ σκληρό. Χρησιμοποιείται για την αποξείδωση, την αποθείωση ή την επανανθράκωση των χαλύβων και, με προσθήκη μαγνάνιου, ως στοιχείο προσθήκης.

7202 11 20
και
7202 11 80

Που περιέχει κατά βάρος περισσότερο από 2 % άνθρακα

Στις διακρίσεις αυτές υπάγονται τα είδη σιδηρομαγνάνιου τα ονομαζόμενα «με υψηλή περιεκτικότητα σε άνθρακα» (ανθρακούχο σιδηρομαγνάνιο). Η ποιότητα που χρησιμοποιείται συχνότερα περιέχει κατά βάρος από 6 έως 7 % άνθρακα· η περιεκτικότητα σε μαγνάνιο πρέπει να υπερβαίνει το 30 % κατά βάρος, συνήθως όμως κυμαίνεται μεταξύ 70 και 80 %.

7202 19 00

Άλλο

Στη διάκριση αυτή υπάγονται τα σιδηρομαγνάνια με μέτρια (από 1,25 έως 1,5 %) ή χαμηλή περιεκτικότητα σε άνθρακα (λιγότερο από 0,75 %)· το ποσοστό μαγνάνιου μπορεί να ποικίλλει από 80 έως 90 %.

Χρησιμοποιούνται για την κατασκευή κραμάτων χάλυβα και μαγνάνιου τα οποία πρέπει να έχουν χαμηλή περιεκτικότητα σε άνθρακα.

7202 21 00
έως
7202 29 90

Σιδηροπυρίτιο

Το σιδηροπυρίτιο έχει φαιά και σιλπνή επιφάνεια θραύσης, είναι δε εύθραυστο. Στο εμπόριο κυκλοφορούν είδη που περιέχουν πυρίτιο σε αναλογία 10 έως περίπου 96 %, με μικρή περιεκτικότητα σε άνθρακα (από 0,1 έως 0,2 %).

Χρησιμοποιείται είτε για το ραφινάρισμα του χάλυβα και την κατασκευή πυριτιούχων χαλύβων (κυρίως για τις λεγόμενες «μαγνητικές» λαμαρίνες) είτε (στη θέση του πυριτίου, που είναι πιο ακριβό) ως αναγωγικό μέσο (πυριτιοθερμία) σε άλλες μεταλλουργικές μεθόδους, όπως π.χ. στη μεταλλουργία του μαγνησίου.

7202 30 00

Σιδηροπυρίτιο-μαγνάνιο

Το σιδηροπυρίτιο-μαγνάνιο, που ονομάζεται επίσης απλούστερα και πυριτιομαγνάνιο, χρησιμοποιείται υπό διάφορες μορφές που περιέχουν περισσότερο από 8 και έως 35 % πυρίτιο, περισσότερο από 30 και έως 75 % μαγνάνιο και έως 3 % άνθρακα.

Οι χρήσεις του είναι παρόμοιες με εκείνες του σιδηροπυριτίου, αλλά ο συνδυασμός πυριτίου και μαγνάνιου περιορίζει στο ελάχιστο τα μη μεταλλικά εγκλείσματα και μειώνει εν συνεχεία την περιεκτικότητα σε οξυγόνο.

7202 41 10
έως
7202 49 90

Σιδηροχρώμιο

Το σιδηροχρώμιο παρουσιάζεται σε πολύ σκληρές κρυστάλλινες μάζες· μερικές φορές οι κρύσταλλοι είναι εξαιρετικά ανεπτυγμένοι.

Περιέχει συνήθως από 60 έως 75 % χρώμιο· στο κοινό σιδηροχρώμιο η περιεκτικότητα σε άνθρακα κυμαίνεται από 4 έως 10 %, μπορεί όμως να κατέβει έως το 0,01 %, ενώ ταυτόχρονα μειώνεται η ευθραυστότητά του. Χρησιμοποιείται για τη λήψη χρωμιούχων χαλύβων.

7202 50 00

Σιδηροπυρίτιο-χρώμιο

Το σιδηροπυρίτιο-χρώμιο περιέχει γενικά 30 % πυρίτιο και 50 % χρώμιο, ενώ η περιεκτικότητά του σε άνθρακα μπορεί να είναι πολύ υψηλή ή πολύ χαμηλή, όπως στο σιδηροχρώμιο.

Χρησιμοποιείται όπως το σιδηροχρώμιο· η παρουσία πυριτίου διευκολύνει την αποξείδωση του χάλυβα.

7202 60 00**Σιδηρονικέλιο**

Το σιδηρονικέλιο της παρούσας διάκρισης περιέχει λιγότερο από 0,5 % θείο και χρησιμοποιείται γενικά ως στοιχείο προσθήκης στην κατασκευή νικελιούχων χαλύβων.

Το σιδηρονικέλιο με περιεκτικότητα σε θείο 0,5 % ή μεγαλύτερη δεν μπορεί να χρησιμοποιηθεί όπως έχει για την κατασκευή νικελιούχων χαλύβων· θεωρείται ως ενδιάμεσο προϊόν της μεταλλουργίας του νικελίου και κατά συνέπεια κατατάσσεται στην κλάση 7501.

Αντίθετα, ορισμένα κράματα που είναι γνωστά στην τεχνική ορολογία ως «νικελιούχοι χυτοσίδηροι» και χρησιμοποιούνται για τη χύτευση συγκεκριμένων τεμαχίων ανθεκτικών στη διάβρωση και στις υψηλές θερμοκρασίες, κατατάσσονται στην παρούσα διάκριση. Αυτό συμβαίνει π.χ. με ορισμένους ωστενιτικούς χυτοσίδηρους που είναι γνωστοί στο εμπόριο με διάφορες ονομασίες και οι οποίοι περιέχουν μέχρι 36 % νικέλιο, 6 % χρώμιο, 6 % πυρίτιο, περισσότερο από 2 % άνθρακα και ενδεχομένως μικρές ποσότητες άλλων στοιχείων (αργιλίου, μαγγανίου, χαλκού κ.λπ.). Για τους σκοπούς της συνδυασμένης ονοματολογίας, τα προϊόντα αυτά δεν μπορούν να θεωρηθούν ως χυτοσίδηροι, λόγω του ότι η περιεκτικότητά τους σε νικέλιο υπερβαίνει το 10 %, ούτε ως χάλυβες, λόγω του ότι η περιεκτικότητά τους σε άνθρακα υπερβαίνει το 2 %.

7202 99 80**Άλλα**

Στην παρούσα διάκριση υπάγονται το σίδηρο-πυρίτιο-ασβέστιο, το σίδηρο-μαγγανιο-τιτάνιο, το σίδηρο-πυρίτιο-νικέλιο, το σίδηρο-πυρίτιο-αργίλιο-ασβέστιο, το σίδηρο-αργίλιο, το σίδηρο-πυρίτιο-αργίλιο και το σίδηρο-πυρίτιο-μαγγανιο-αργίλιο.

Το σίδηρο-αργίλιο περιέχει γενικά αργίλιο σε αναλογία από 12 έως 30 %.

Ορισμένοι τύποι σίδηρο-αργιλίου χρησιμοποιούνται μερικές φορές απευθείας για τη χύτευση ειδικών τεμαχίων, λόγω της υψηλής τους αντοχής στη διάβρωση, έστω και σε υψηλή θερμοκρασία, καθώς και λόγω των μαγνητικών και θερμικών τους ιδιοτήτων.

Το σίδηρο-πυρίτιο-αργίλιο χρησιμοποιείται σε διάφορους τύπους κραμάτων που περιέχουν π.χ.:

— 45 % πυρίτιο και 20 έως 25 % αργίλιο,

— 65 έως 75 % πυρίτιο, περισσότερο από 10 και έως 15 % αργίλιο και 3 έως 4 % τιτάνιο,

— 20 έως 25 % πυρίτιο, 20 έως 25 % μαγγάνιο, περισσότερο από 10 και έως 12 % αργίλιο.

Το σίδηρο-πυρίτιο-αργίλιο περιέχει γενικά 20 % πυρίτιο, 35 % μαγγάνιο, περισσότερο από 10 και έως 12 % αργίλιο.

7203

Σιδηρούχα προϊόντα που λαμβάνονται με απευθείας αναγωγή των σιδηρομεταλλευμάτων και άλλα σιδηρούχα σπογγώδη προϊόντα, σε τεμάχια, σφαιρίδια ή παρόμοιες μορφές. Σίδηρος με ελάχιστη καθαρότητα κατά βάρος 99,94 %, σε τεμάχια, σφαιρίδια ή παρόμοιες μορφές

7203 90 00**Άλλα**

Πέρα από τα προϊόντα που αναφέρονται στο δεύτερο μέρος του κειμένου της κλάσης 7203 και τα οποία αποτελούν αντικείμενο της προτελευταίας παραγράφου των εξηγηματικών σημειώσεων του ΕΣ των σχετικών με την κλάση αυτή, η παρούσα διάκριση περιλαμβάνει τα σπογγώδη σιδηρούχα προϊόντα που λαμβάνονται με τρόπο διαφορετικό από την απευθείας αναγωγή των σιδηρομεταλλευμάτων, δηλαδή τα προϊόντα που προκύπτουν από τον ακατέργαστο χυτοσίδηρο με την τεχνική της κοκκοποίησης.

7204 Απορρίμματα και θραύσματα χυτοσιδήρου, σιδήρου ή χάλυβα (παλιοσίδερα). Απορρίμματα πλινθωμένα (σε τύπους) από σίδηρο ή χάλυβα

Πέρα από τα απορρίμματα και θραύσματα που περιγράφονται στις επεξηγηματικές σημειώσεις του ΕΣ, κλάση 7204, μέρος Α, η παρούσα κλάση περιλαμβάνει επίσης τις χρησιμοποιημένες και κομμένες σιδηροτροχιές το μήκος των οποίων είναι μικρότερο από 1,5 μέτρα (βλέπε επεξηγηματική σημείωση της διάκρισης 7302 10 90).

7204 41 10 Αποτορνεύματα, βοστρυχωτά αποκόμματα (ροκανίδια), αποκόμματα υπολείμματα αλέσματος, πριονίσματα και ρινίσματα

Δεν περιλαμβάνονται στην παρούσα διάκριση τα υπολείμματα αλέσματος (φρεζαρίσματος) και τα ρινίσματα που έχουν απαλλαγεί από ξένα σώματα (π.χ. με μαγνητικές μεθόδους) και τα οποία έχουν ομογενοποιηθεί από ογκομετρική άποψη (π.χ. με κοσκίνισμα). Τα προϊόντα αυτά, ανάλογα με την ογκομετρική τους τάξη (βλέπε σχετικά τις σημειώσεις 8 β) του τμήματος XV και 1 η) του παρόντος κεφαλαίου), υπάγονται στις διακρίσεις 7205 10 00, 7205 21 00 ή 7205 29 00.

7204 49 10 Κομματιασμένα

Ως κομματιασμένα (λεπτοτομημένα) απορρίμματα και θραύσματα νοούνται τα προϊόντα στα οποία το 95 % κατά βάρος δεν έχει καμία διάσταση μεγαλύτερη από 200 mm.

7204 49 90 Άλλα

Η διάκριση αυτή περιλαμβάνει θραύσματα και απορρίμματα (χύμα) τα οποία αποτελούνται π.χ. από μείγμα χυτοσιδήρου, επικαστερωμένου σιδήρου και διάφορα είδη χάλυβα. Η διάκριση αυτή περιλαμβάνει θραύσματα και απορρίμματα (χύμα) τα οποία αποτελούνται π.χ. από μείγμα χυτοσιδήρου, επικαστερωμένου σιδήρου και διάφορα είδη χάλυβα.

7204 50 00 Απορρίμματα πλινθωμένα (σε τύπους)

Τα πλινθωμένα απορρίμματα (πλινθώματα από ανάτηξη απορριμμάτων) που έχουν χημική σύσταση σιδηροκράματος και χρησιμοποιούνται ως προϊόντα προσηκής για την κατασκευή των ειδικών χαλύβων, κατατάσσονται στις διακρίσεις της κλάσης 7202, ανάλογα με το είδος.

7205 Κόκκοι και σκόνες ακατέργαστου χυτοσιδήρου, κατοπτρικού χυτοσιδήρου, σιδήρου ή χάλυβα**7205 21 00 και 7205 29 00 Σκόνες**

Οι σκόνες μπορούν να περιέχουν είτε προϊόντα προσηκής, για ορισμένες από τις χρήσεις που αναφέρονται στις επεξηγηματικές σημειώσεις του ΕΣ, κλάση 7205, (B), είτε προστατευτικά στοιχεία (π.χ. ψευδάργυρο) για την αποφυγή του κινδύνου αυτόματης καύσης του σιδήρου.

II. ΣΙΔΗΡΟΣ ΚΑΙ ΟΧΙ ΣΕ ΚΡΑΜΑ ΧΑΛΥΒΕΣ**7208 Πλατέα προϊόντα έλασης, από σίδηρο ή από όχι σε κράμα χάλυβες, με πλάτος 600 mm ή περισσότερο, που έχουν ελαθεί σε θερμή κατάσταση, μη επιστρωμένα με άλλο μέταλλο ούτε επενδυμένα**

Ο όρος «επανελάση» κατά την έννοια των διακρίσεων της παρούσας κλάσης καλύπτει μόνο τη διαδικασία κατά την οποία το μέταλλο περνάει ανάμεσα από κυλίνδρους που γυρίζουν αντίθετα ο ένας από τον άλλο, με στόχο τη μείωση του πάχους του. Η διαδικασία αυτή μπορεί επίσης να βελτιώσει την επιφάνεια του μετάλλου ή τις μηχανικές ιδιότητές του. Ο όρος «επανελάση» δεν καλύπτει ούτε το τελικό πέρασμα εν ψυχρώ (skin-pass), το οποίο μειώνει ελάχιστα μόνο το πάχος, ούτε άλλες διαδικασίες απλής μορφοποίησης που δεν συνεπάγονται μείωση του πάχους.

- 7208 90 20**
και
7208 90 80
- Άλλα**
- Οι παρούσες διακρίσεις περιλαμβάνουν τα πλατέα προϊόντα θερμής έλασης που έχουν υποστεί μία ή περισσότερες από τις επιφανειακές κατεργασίες που αναφέρονται στις επεξηγηματικές σημειώσεις του ΕΣ, κλάση 7208, παράγραφος 2, αριθμοί 3 έως 5 ή/και κοπή σε σχήματα διαφορετικά από το τετράγωνο ή το ορθογώνιο.
- Στις διακρίσεις αυτές υπάγονται επίσης τα πλατέα προϊόντα θερμής έλασης τα οποία έχουν υποβληθεί, μετά την έλαση, σε κατεργασίες όπως διάτρηση, κύμανση, μπιζοτάρισμα ή στρογγύλεμα των άκρων.
- Ωστόσο, τα προϊόντα τα οποία παρουσιάζουν ανάγλυφα σχέδια που προέρχονται απευθείας από την έλαση δεν θεωρούνται ως προϊόντα που έχουν υποστεί κατεργασία περιλαμβανόμενη στην έννοια των διακρίσεων αυτών.
- 7209**
- Πλατέα προϊόντα έλασης, από σίδηρο ή από όχι σε κράμα χάλυβες, με πλάτος 600 mm ή περισσότερο, που έχουν ελαθεί σε ψυχρή κατάσταση, μη επιστρωμένα με άλλο μέταλλο ούτε επενδυμένα**
- 7209 90 20**
και
7209 90 80
- Άλλα**
- Οι επεξηγηματικές σημειώσεις των διακρίσεων 7208 90 20 και 7208 90 80 εφαρμόζεται αναλογικά.
- 7210**
- Πλατέα προϊόντα έλασης, από σίδηρο ή από όχι σε κράμα χάλυβες, με πλάτος 600 mm ή περισσότερο, επιστρωμένα με άλλο μέταλλο ή επενδυμένα**
- Θεωρούνται ως επιστρωμένα με άλλο μέταλλο (επιμεταλλωμένα) τα προϊόντα που έχουν υποστεί τη διαδικασία επιμετάλλωσης, όπως αυτή καθορίζεται στο μέρος IV, Γ 2, σημείο ε) των γενικών παρατηρήσεων του ΕΣ των σχετικών με το παρόν κεφάλαιο και ως επενδυμένα τα προϊόντα που έχουν υποστεί μια από τις κατεργασίες που αναφέρονται στο ίδιο μέρος των γενικών παρατηρήσεων, σημεία δ 4 και δ 5.
- 7210 12 20**
- Λευκοσίδηρος**
- Δεν περιλαμβάνεται στην παρούσα διάκριση ο βερνικωμένος λευκοσίδηρος (διάκριση 7210 70 10).
- 7210 20 00**
- Επιμολυβδωμένα, στα οποία περιλαμβάνεται και ο μαυρισμένος σίδηρος**
- Στα πλαίσια της διάκρισης αυτής, ως «μαυρισμένος σίδηρος» (επιμολυβδωμένα και επικασσιτερωμένα ελάσματα (terne-plate) νοούνται τα πλατέα προϊόντα έλασης, πάχους μικρότερου από 0,5 mm, τα οποία επενδύονται, με ηλεκτρόλυση ή με εμφύσηση σε λουτρό λιωμένου μετάλλου, με στρώση που αποτελείται από κράμα σιδήρου και κασσιτέρου. Το βάρος του μολύβδου στις δύο όψεις δεν μπορεί να υπερβαίνει τα 120 g/m² προϊόντος.
- 7210 30 00**
- Επιψευδαργυρωμένα ηλεκτρολυτικά**
- Βλέπε τις επεξηγηματικές σημειώσεις των διακρίσεων 7210 30, 7210 41 και 7210 49 του ΕΣ.
- 7210 41 00**
- Κυματοειδή**
- Βλέπε τις επεξηγηματικές σημειώσεις του ΕΣ, κλάση 7208, έκτη παράγραφος.
- 7210 61 00**
- Επενδυμένα με κράματα αργιλίου και ψευδαργύρου**
- Στη διάκριση αυτή περιλαμβάνουν πλατέα προϊόντα έλασης επενδυμένα με στρώση κράματος στο οποίο το αλουμίνιο υπερέχει κατά βάρος του ψευδαργύρου. Τα κράματα αυτά μπορούν επίσης να περιέχουν και άλλα στοιχεία.

- 7210 90 80 Άλλα**
- Εκτός από τα σμαλτωμένα προϊόντα, η διάκριση αυτή περιλαμβάνει και τα επαργυρωμένα, επιχρυσωμένα και επιπλατινωμένα προϊόντα, δηλαδή αυτά που έχουν επενδυθεί στη μία ή και στις δύο όψεις τους με πολύτιμα μέταλλα, με μεθόδους διαφορετικές από την επιμετάλλωση με επίστρωση φύλλου πολύτιμου μετάλλου. Οι μέθοδοι αυτές είναι κυρίως: η μέθοδος των ηλεκτρολυτικών αποθέσεων, του ψεκασμού και της εξάτμισης υπό κενό. Βλέπε σχετικά τις επεξηγηματικές σημειώσεις του ΕΣ, κεφάλαιο 71, γενικές παρατηρήσεις, παράγραφος 2, υποπαράγραφοι 5 και 9 και κεφάλαιο 72, γενικές παρατηρήσεις, μέρος IV, γράμμα Γ, παράγραφος 2 δ) 4).
- 7211 Πλατέα προϊόντα έλασης, από σίδηρο ή από όχι σε κράμα χάλυβες, με πλάτος κατώτερο των 600 mm, μη επιστρωμένα με άλλο μέταλλο ούτε επενδυμένα**
- Αποκλείονται από την παρούσα κλάση τα πλατέα προϊόντα έλασης σχήματος διαφορετικού από το τετράγωνο ή το ορθογώνιο, έστω και αν το πλάτος τους είναι μικρότερο από 600 mm (κλάση 7208).
- 7212 Πλατέα προϊόντα έλασης, από σίδηρο ή από όχι σε κράμα χάλυβες, με πλάτος κατώτερο των 600 mm, επιστρωμένα με άλλο μέταλλο ή επενδυμένα**
- Οι επεξηγηματικές σημειώσεις της κλάσης 7210 και των διακρίσεων της εφαρμόζονται αναλογικά (*mutatis mutandis*).
- 7212 10 10 Λευκοσίδηρος, που έχει απλώς υποστεί επεξεργασία στην επιφάνεια**
- Δεν περιλαμβάνεται στην παρούσα διάκριση ο λευκοσίδηρος, απλώς βερνικωμένος (διάκριση 7212 40 20).
- 7212 50 61 Επενδυμένα με κράματα αργιλίου-ψευδαργύρου**
- Οι επεξηγηματικές σημειώσεις της διάκρισης 7210 61 00 εφαρμόζονται αναλογικά (*mutatis mutandis*).
- 7214 Ράβδοι από σίδηρο ή από όχι σε κράμα χάλυβες, που έχουν απλώς σφυρηλατηθεί, ελαθεί ή διελαθεί σε θερμή κατάσταση, καθώς και εκείνες που έχουν υποστεί στρίψιμο μετά την έλαση**
- 7214 10 00 Σφυρηλατημένες**
- Όσον αφορά τη διάκριση μεταξύ των σφυρηλατημένων και των ελασματοποιημένων προϊόντων, βλέπε τις επεξηγηματικές σημειώσεις του παρόντος κεφαλαίου, γενικές παρατηρήσεις, στοιχείο Α.
- 7215 Άλλες ράβδοι από σίδηρο ή από όχι σε κράμα χάλυβες**
- 7215 50 11 Άλλες, που έχουν απλώς παρθεί ή τελειωθεί σε ψυχρή κατάσταση**
έως
7215 50 80
- Οι ράβδοι που έχουν ελαθεί σε θερμή κατάσταση είναι δυνατόν να έχουν τελειωθεί σε ψυχρή κατάσταση με διέκλυνση ή άλλη διεργασία – ιδίως διόρθωση και διαβάθμιση (καλιμπράρισμα) – που παρέχει στο προϊόν καλύτερο τελείωμα. Βελτίωση του τελειώματος αποτελεί η μείωση των ανοχών στη διάμετρο και την επιμήκυνση της σπής καθώς και η απομάκρυνση από την επιφάνεια κάθε ατέλειας, όπως μικρορωγμές ή εξανθρακωμένες ζώνες. Με την επεξεργασία αυτή, μπορούν να καταταχθούν ως ράβδοι που έχουν υποστεί «παρθεί σε ψυχρή κατάσταση» ή «τελειωθεί σε ψυχρή κατάσταση». Έχουν γενικά λεία και μάλλον ομοιογενή επιφάνεια. Είναι απαλλαγμένες από αυλακώσεις και άλλες επιφανειακές ατέλειες, αν και οι ράβδοι με επιφανειακό τελείωμα είναι δυνατόν να παρουσιάζουν ελάχιστη έως μέτρια τραχύτητα, ανάλογα με το βαθμό διόρθωσης.
- Άλλες επιφανειακές κατεργασίες από αυτές που προαναφέρονται, όπως η στίλβωση, αποκλείονται (βλέπε Επεξηγηματικές Σημειώσεις στη διάκριση 7215 90 00).

7215 90 00

Άλλες

Η παρούσα διάκριση περιλαμβάνει τις ράβδους που έχουν σφυρηλατηθεί, ελασματοποιηθεί ή εφελκυσθεί εν θερμώ, καθώς και τις ράβδους που έχουν ληφθεί ή αποπερατωθεί εν ψυχρώ και οι οποίες έχουν υποστεί:

1. επιφανειακές κατεργασίες εντατικότερες από τις αναφερόμενες στις επεξηγηματικές σημειώσεις του ΕΣ, κλάση 7214, παράγραφος 4, αριθμοί 1 έως 3, όπως π.χ. στίλβωση, λουστράρισμα, τεχνητή οξειδωση, φωσφορίωση, οξαλάτωση, επένδυση και επιμετάλλωση ή
2. μηχανικές κατεργασίες, όπως είναι η διάτρηση ή η διαμέτρηση.

7216

Είδη με καθορισμένη μορφή από σίδηρο ή από όχι σε κράμα χάλυβες

Δεν περιλαμβάνονται στην παρούσα κλάση αλλά στην κλάση 7308 οι διάτρητες γωνίες και τα είδη με καθορισμένη μορφή «Halfen» που περιγράφονται στις επεξηγηματικές σημειώσεις της εν λόγω κλάσης.

7216 32 11

Με περύγια παραλλήλων πλευρών

Η διάκριση περιλαμβάνει μόνο τα είδη καθορισμένης μορφής στα οποία τόσο οι εσωτερικές όσο και οι εξωτερικές πλευρές των περυγίων είναι παράλληλες.

Αυτά τα είδη καθορισμένης μορφής έχουν την εξής μορφή:



7216 32 91

Με περύγια παραλλήλων πλευρών

Βλέπε την επεξηγηματική σημείωση της διάκρισης 7216 32 11.

7216 50 91

Πλατέα είδη με εξογκώματα

Η διάκριση αυτή περιλαμβάνει ολόσωμα προϊόντα με μια ενιαία διατομή καθ' όλο το μήκος τους, όπως εικονίζεται παρακάτω, των οποίων το πλάτος είναι κατά κανόνα μικρότερο των 430 mm. Το ύψος «a» του εξογκώματος είναι, κατά κανόνα, ίσο με το 1/7 (ένα έβδομο) του πλάτους «b» του πλατέος είδους με εξογκώματα.

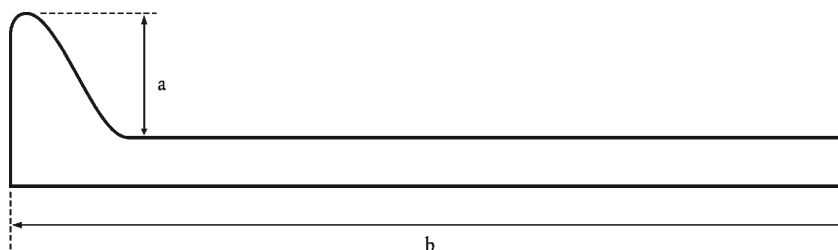

7216 69 00

Άλλα

Στη διάκριση αυτή υπάγονται κυρίως τα είδη με καθορισμένη μορφή που έχουν παρθεί ή τελειωθεί σε ψυχρή κατάσταση με επεκτατική οκλή που επιφέρει μείωση του πάχους τους.

7216 91 10

Που έχουν παρθεί ή τελειωθεί σε ψυχρή κατάσταση

και

7216 91 80

Οι επεξηγηματικές σημειώσεις της διάκρισης 7215 90 00 εφαρμόζονται αναλογικά (*mutatis mutandis*)

7216 91 10

Λαμαρίνες με νευρώσεις

Οι λαμαρίνες με νευρώσεις χρησιμοποιούνται κυρίως για την επένδυση προσόψεων.

Έχουν π.χ. την εξής μορφή:

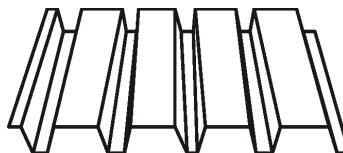

Η διάκριση αυτή δεν περιλαμβάνει λαμαρίνες με νευρώσεις που συγκρατούνται με τη βοήθεια διατάξεων στερέωσης (διάκριση 7308 90 59).

7216 99 00

Άλλα

Οι επεξηγηματικές σημειώσεις της διάκρισης 7215 90 00 εφαρμόζονται αναλογικά (*mutatis mutandis*).

III. ΧΑΛΥΒΕΣ ΑΝΟΞΕΙΔΩΤΟΙ

7219

Πλατέα προϊόντα έλασης από ανοξείδωτους χάλυβες, με πλάτος 600 mm ή περισσότερο

7219 90 20

Άλλα

και

7219 90 80

Οι παρούσες διακρίσεις περιλαμβάνουν τα πλατέα προϊόντα θερμής ή ψυχρής έλασης που έχουν υποστεί μία ή περισσότερες από τις επιφανειακές κατεργασίες που αναφέρονται στις επεξηγηματικές σημειώσεις του ΕΣ, που αφορούν το παρόν κεφάλαιο, μέρος IV, γράμμα Γ, παράγραφος 2 δ) και ε) ή και κοπή σε σχήματα διαφορετικά από το τετράγωνο ή το ορθογώνιο.

Στις διακρίσεις αυτές επίσης υπάγονται τα πλατέα προϊόντα θερμής ή ψυχρής έλασης τα οποία έχουν υποστεί, μετά την έλαση, άλλες κατεργασίες, όπως διάτρηση, μπιζοτάρισμα ή στρογγύλεμα των άκρων.

7220

Πλατέα προϊόντα έλασης από ανοξείδωτους χάλυβες, με πλάτος κατώτερο των 600 mm

Δεν περιλαμβάνονται στην παρούσα κλάση τα πλατέα προϊόντα έλασης που έχουν σχήμα διαφορετικό από το τετράγωνο ή το ορθογώνιο, έστω και αν το πλάτος τους είναι μικρότερο από 600 mm (κλάση 7219).

IV. ΑΛΛΑ ΧΑΛΥΒΟΚΡΑΜΑΤΑ. ΡΑΒΔΟΙ ΚΟΙΛΕΣ ΓΙΑ ΓΕΩΤΡΗΣΕΙΣ, ΑΠΟ ΧΑΛΥΒΟΚΡΑΜΑΤΑ Ή ΑΠΟ ΟΧΙ ΣΕ ΚΡΑΜΑ ΧΑΛΥΒΕΣ

- 7225 Πλατέα προϊόντα έλασης από άλλα χαλυβοκράματα, με πλάτος 600 mm ή περισσότερο**
- 7225 11 00 Σε κόκκους καθορισμένης μορφής**
- Τα μαγνητικά προϊόντα έλασης σε κόκκους καθορισμένης μορφής είναι αυτά οι μαγνητικές ιδιότητες των οποίων είναι σαφώς καλύτερες παράλληλα προς την κατεύθυνση έλασης παρά κάθετα σ' αυτήν («κατασκευή Goss»). Τα προϊόντα αυτά φέρουν γενικά επένδυση από μονωτικό υλικό η οποία συνήθως αποτελείται από ένα λεπτό υαλώδες στρώμα (κυρίως από πυριτικά άλατα του μαγνησίου).
- 7226 Πλατέα προϊόντα έλασης από άλλα χαλυβοκράματα, με πλάτος κατώτερο των 600 mm**
- 7226 11 00 Σε κόκκους καθορισμένης μορφής**
- Βλέπε την επεξηγηματική σημείωση της διάκρισης 7225 11 00.
- 7226 99 10 Επιψευδαργυρωμένα ηλεκτρολυτικά**
- Βλέπε τις επεξηγηματικές σημειώσεις των διακρίσεων 7210 30, 7210 41 και 7210 49 του ΕΣ.
- 7226 99 30 Αλλιώς επιψευδαργυρωμένα**
- Βλέπε τις επεξηγηματικές σημειώσεις των διακρίσεων 7210 30, 7210 41 και 7210 49 του ΕΣ.
- 7227 Χοντρόσυρμα (fil machine) από άλλα χαλυβοκράματα**
- 7227 90 95 Άλλο**
- Η διάκριση αυτή περιλαμβάνει κυρίως το σύρμα για συγκολλήσεις, εκτός από αυτό που περιλαμβάνεται στην κλάση 8311.
- 7228 Ράβδοι και είδη με καθορισμένη μορφή από άλλα χαλυβοκράματα. Ράβδοι κοίλες για γεωτρήσεις από χαλυβοκράματα ή από όχι σε κράμα χάλυβες**
- 7228 40 10 και 7228 40 90 Άλλες ράβδοι, που έχουν απλώς σφυρηλατηθεί**
- Όσον αφορά τη διάκριση μεταξύ των σφυρηλατημένων και ελασματοποιημένων προϊόντων, βλέπε τις γενικές παρατηρήσεις του παρόντος κεφαλαίου, στοιχείο Α.

ΚΕΦΑΛΑΙΟ 73

ΤΕΧΝΟΥΡΓΗΜΑΤΑ ΑΠΟ ΧΥΤΟΣΙΔΗΡΟ, ΣΙΔΗΡΟ Ή ΧΑΛΥΒΑ

7301 Πάσσαλοι πλατυσμένοι από σίδηρο ή χάλυβα, έστω και διάτρητοι ή που γίνονται από συναρμολογημένα στοιχεία. Είδη με καθορισμένη μορφή που λαμβάνονται με συγκόλληση, από σίδηρο ή χάλυβα

Εξακολουθούν να κατατάσσονται στις δύο διακρίσεις της παρούσας κλάσης οι πλατυσμένοι πάσσαλοι (πάσσαλοσανίδες) και τα είδη με καθορισμένη μορφή που έχουν υποστεί κατεργασίες όπως διάτρηση, στρίψιμο κ.λπ. με την προϋπόθεση ότι οι εν λόγω κατεργασίες δεν προσδίδουν στα προϊόντα αυτά το χαρακτήρα ειδών που αναφέρονται αλλού.

7301 20 00 Είδη με καθορισμένη μορφή

Αποκλείονται από την παρούσα διάκριση οι διάτρητες γωνίες και οι μορφοσίδηροι Halfen (κλάση 7308).

7302 Στοιχεία σιδηροδρομικών γραμμών, από χυτοσίδηρο, σίδηρο ή χάλυβα: σιδηροτροχιές, αντιτροχιές και οδοντωτές τροχιές, κλειδιά, καρδιές διασταυρώσεων, ράβδοι χειρισμού των κλειδιών και άλλα στοιχεία διασταύρωσης ή αλλαγής τροχιών, στρωτήρες, συνδετήρες, στηρίγματα, σφήνες, πλάκες στηρίξης, πλάκες σύσφιγξης, πλάκες και ράβδοι για τη ρύθμιση του πλάτους και άλλα τεμάχια ειδικά κατασκευασμένα για την τοποθέτηση, τη σύζευξη ή τη στερέωση των σιδηροτροχιών

7302 10 10 Αγωγοί ρεύματος, με μέρος από μη σιδηρούχο μέταλλο

Στη διάκριση αυτή υπάγονται μόνο οι σιδηροτροχιές — ρευματοαγωγοί, με εξαίρεση τις σιδηροτροχιές κύλισης, η επιφάνεια επαφής των οποίων είναι από μη σιδηρούχο μέταλλο (αργίλιο, χαλκό) ή που φέρουν τεμάχια σύνδεσης από μη σιδηρούχα μέταλλα.

Οι σιδηροτροχιές Ω ρευματοαγωγοί της διάκρισης αυτής, που είναι επίσης γνωστές και ως «τρίτη (ή τέταρτη) τροχιά», έχουν διατομή όμοια με τη διατομή συνηθισμένης σιδηροτροχιάς κύλισης, ή σχήματος διπλού T, ορθογώνιου, τραπεζοειδούς κ.λπ. αποτελούνται από χάλυβα που είναι συνήθως μαλακότερος από εκείνο των σιδηροτροχιών κύλισης, διότι οι μηχανικές ιδιότητες θυσιάζονται υπέρ των αντίστοιχων ηλεκτρικών: πράγματι η ηλεκτρική αντοχή η οποία για τους χάλυβες σιδηροτροχιών κύλισης είναι περίπου $0,19 \times 10^{-6}$ ohm·m, δεν υπερβαίνει τα 0,11 ohm·m στους χάλυβες με χαμηλή περιεκτικότητα σε άνθρακα (0,08 % περίπου) και σε μαγγάνιο (0,2 %), ενώ στο σίδηρο Atmcso (σχεδόν καθαρός σίδηρος: 99,9 %) είναι μόλις 0,10 ohm·m.

Οι σιδηροτροχιές — ρευματοαγωγοί μπορούν να είναι άνω, κάτω ή πλευρικής επαφής, συχνά δε προστατεύονται από επένδυση ρητίνης η οποία αφήνει ελεύθερη την επιφάνεια στην οποία εδράζεται το τροχοπέδιλο.

7302 10 21 Σιδηροτροχιές Vignole

έως
7302 10 29

Η σιδηροτροχιά Vignole, που πήρε το όνομά της από τον εφευρέτη της, είναι η συνηθής σιδηροτροχιά που χρησιμοποιείται γενικά σε κανονικές σιδηροδρομικές γραμμές και σε γραμμές υψηλής ταχύτητας ή σε ορεινούς σιδηροδρόμους ή σε περιφερειακά δίκτυα.

Έχει την εξής μορφή:



7302 10 40**Αυλακωτές σιδηροτροχιές**

Οι αυλακωτές σιδηροτροχιές είναι σιδηροτροχιές για ειδική χρήση σε τραμ και στη βιομηχανία, όπως σε γεραμούς και κρεμαστές γέφυρες.

Η μορφή της σιδηροτροχιάς είναι σχεδιασμένη κατά τέτοιο τρόπο ώστε η φλάντζα του τροχού να προσαρμόζεται στον κενό χώρο που δημιουργεί το αυλάκι.

Έχει την εξής μορφή:

**7302 10 90****Μεταχειρισμένες**

Στη διάκριση αυτή δεν υπάγονται οι χρησιμοποιημένες σιδηροτροχιές που πρέπει να θεωρούνται ως παλιοσίδηρα της κλάσης 7204, όπως π.χ. οι στραβές ή οι κομμένες σιδηροτροχιές το μήκος των οποίων είναι μικρότερο από 1,5 μέτρα.

7303 00**Σωλήνες κάθε είδους και είδη με καθορισμένη μορφή κοίλα, από χυτοσίδηρο****7303 00 10****Σωλήνες κάθε είδους των τύπων που χρησιμοποιούνται για διοχέτευση με πίεση**

Η διάκριση αυτή περιλαμβάνει τους σωλήνες από χυτοσίδηρο οι οποίοι χρησιμοποιούνται σε δίκτυα παροχής (συχνά υπόγεια) για τη διανομή νερού και αερίου και οι οποίοι είναι σε θέση να αντέξουν σε πίεση τουλάχιστον 10,13 bar. Οι σωλήνες πίεσης κατασκευάζονται σχεδόν αποκλειστικά από όλκιμο χυτοσίδηρο ιδιαίτερα υψηλής αντοχής (αντοχής σε εφελκυσμό τουλάχιστον 420 MPa). Οι σωλήνες πίεσης πρέπει να έχουν ιδιαίτερα καλές μηχανικές ιδιότητες (ιδίως να είναι σε θέση να αλλάζουν σχήμα), ώστε να μην σπάζουν, έστω και με συνεχείς κινήσεις του εδάφους. Γι' αυτό το λόγο το όριο αντοχής πρέπει να είναι τουλάχιστον 300 MPa.

7304**Σωλήνες κάθε είδους και είδη με καθορισμένη μορφή κοίλα, χωρίς συγκόλληση, από σίδηρο ή χάλυβα**

Δεν θεωρούνται ως σωλήνες τα είδη το μήκος των οποίων δεν υπερβαίνει το διπλάσιο της μεγαλύτερης εξωτερικής διάστασης της εγκάρσιας τομής. Τα είδη αυτά πρέπει να θεωρούνται ανάλογα με την περίπτωση, είτε ως εξαρτήματα σωληνώσεων (κλάση 7307), είτε ως ροδέλες (κλάση 7318).

7304 31 20**Ακριβείας**

Οι σωλήνες αυτοί χαρακτηρίζονται από τη λεία, στιλπνή ή ακόμη και στιλβωμένη όψη των εσωτερικών ή εξωτερικών επιφανειών του τοιχώματός τους, καθώς επίσης και από το γεγονός ότι οι ανοχές τους είναι περισσότερο μειωμένες σε σχέση με τις ανοχές των σωληνών η τελική κατεργασία των οποίων γίνεται εν θερμώ.

Οι σωλήνες που ανταποκρίνονται στις προδιαγραφές του προτύπου ISO 3304 και στα εθνικά πρότυπα που απορρέουν από αυτήν χρησιμοποιούνται π.χ. σε υδραυλικά κυκλώματα ή σε κυκλώματα που λειτουργούν με πεπιεσμένο αέρα, σε απορροφητήρες κραδασμών, σε υδραυλικούς κρικούς ή κρικούς που λειτουργούν με πεπιεσμένο αέρα και, γενικά, για την κατασκευή μερών αυτοκινήτων οχημάτων, κινητήρων ή μηχανών.

Αντίθετα, οι σωλήνες που ανταποκρίνονται στα πρότυπα ISO 2604 και 6759 και στα αντίστοιχα εθνικά πρότυπα χρησιμοποιούνται ως αγωγοί σε συσκευές που λειτουργούν με πίεση: λέβητες, υπερθερμαντήρες, ανταλλακτικές θερμότητας και προθερμαντήρες τροφοδοτικού ύδατος για τους σταθμούς παραγωγής ηλεκτρικής ενέργειας, όταν απαιτούνται οι ανοχές που διαθέτουν οι σωλήνες ακριβείας.

- 7304 39 10** **Ακατέργαστοι, ίσιοι και με τοιχώματα με ομοιόμορφο πάχος, που προορίζονται αποκλειστικά για την κατασκευή σωλήνων άλλης μορφής και με διαφορετικό πάχος τοιχώματος**
- Στη διάκριση αυτή υπάγονται οι μη συγκολλημένοι σωλήνες από χάλυβα που λαμβάνονται κυρίως με διάτρηση και θερμή έλαση ή με διάτρηση και θερμό εφελκυσμό και οι οποίοι συνήθως ονομάζονται «ακατέργαστα τεμάχια». Προορίζονται να μετατραπούν σε σωλήνες άλλων μορφών και διαφορετικού πάχους, με διαστατικές ανοχές μικρότερες από εκείνες του αρχικού προϊόντος.
- Παρουσιάζονται με τα άκρα κομμένα και χωρίς γρέζια, αλλά χωρίς καμία άλλη περαιτέρω επεξεργασία. Οι εξωτερικές και εσωτερικές τους επιφάνειες είναι τραχιές και φέρουν καλαμίνα με συνέπεια να μην είναι στιλπνές. Δεν είναι επίσης ούτε λαδωμένες, ούτε επιψευδαργυρωμένες, ούτε βερνικωμένες.
- 7304 39 52 και 7304 39 58** **Σωλήνες με σπείρωμα ή στους οποίους μπορεί να σχηματισθεί σπείρωμα που λέγονται «gaz»**
- Οι σωλήνες αυτοί λαμβάνονται με θερμή έλαση και διαμέτρηση. Η εξωτερική τους διάμετρος κυμαίνεται από 13,5 έως 165,1 mm, διατίθενται δε με άκρα λεία ή ελικοτημημένα και με χιτώνια (μανσόν). Η επιφάνειά τους είναι γυμνή ή επενδυμένη με στρώση ψευδαργύρου ή άλλου προστατευτικού υλικού, π.χ. πλαστικής ύλης ή ασφάλτου.
- Η εν θερμώ αποπεράτωσή τους τους δίνει μηχανικά χαρακτηριστικά που επιτρέπουν την κοπή τους στα μήκη στα οποία πρόκειται να χρησιμοποιηθούν, την κύρτωση και, ενδεχομένως, την επιτόπου ελικοτήμησή τους.
- Χρησιμοποιούνται κυρίως για τη διοχέτευση ατμού ή για τη διανομή νερού και αερίου στα κτίρια.
- Ανταποκρίνονται στις προδιαγραφές της νόρμας ISO 65 και στις αντίστοιχες εθνικές νόρμες.
- 7304 49 10** **Ακατέργαστοι, ίσιοι και με τοιχώματα με ομοιόμορφο πάχος, που προορίζονται αποκλειστικά για την κατασκευή σωλήνων άλλης μορφής και με διαφορετικό πάχος τοιχώματος**
- Βλέπε τις επεξηγηματικές σημειώσεις της διάκρισης 7304 39 10.
- 7304 51 81** **Ακριβείας**
- Βλέπε τις επεξηγηματικές σημειώσεις της διάκρισης 7304 31 20.
- 7304 59 10** **Ακατέργαστοι, ίσιοι και με τοιχώματα με ομοιόμορφο πάχος, που προορίζονται αποκλειστικά για την κατασκευή σωλήνων άλλης μορφής και με διαφορετικό πάχος τοιχώματος**
- Βλέπε τις επεξηγηματικές σημειώσεις της διάκρισης 7304 39 10.
- 7305** **Άλλοι σωλήνες κάθε είδους (π.χ. συγκολλημένοι ή πριτσωμένοι), κυκλικής διατομής με εξωτερική διάμετρο που υπερβαίνει τα 406,4 mm, από σίδηρο ή χάλυβα**
- Οι επεξηγηματικές σημειώσεις της κλάσης 7304 εφαρμόζονται αναλογικά.
- 7306** **Άλλοι σωλήνες κάθε είδους και είδη με καθορισμένη μορφή κοίλα (π.χ. συγκολλημένα, βιδωμένα, θηλυκωμένα ή με άκρα που απλώς πλησιάζουν), από σίδηρο ή χάλυβα**
- Οι επεξηγηματικές σημειώσεις της κλάσης 7304 εφαρμόζονται αναλογικά.
- 7306 30 11 και 7306 30 19** **Ακριβείας, με πάχος τοιχώματος**
- Οι διακρίσεις αυτές καλύπτουν συγχρόνως τους απλώς διαμετρημένους σωλήνες ακριβείας και τους σωλήνες ακριβείας που έχουν συγκολληθεί με εφελκυσμό εν ψυχρώ.
1. Απλώς διαμετρημένοι σωλήνες
- Οι σωλήνες αυτοί λαμβάνονται γενικά με συνεχή συγκόλληση, χωρίς προσθήκη μετάλλου, με ηλεκτρική αντίσταση ή επαγωγή και από κυλινδρισμένα πλατέα προϊόντα, που έχουν ελασματοποιηθεί εν θερμώ ή εν ψυχρώ, μετά από μορφοποίηση εν ψυχρώ κατά μήκος.

Στις περισσότερες περιπτώσεις, η επιφάνειά τους δεν έχει καλαμίνα και είναι λαδωμένη, λόγω της λίπανσης που γίνεται κατά τις διαδικασίες της μορφοποίησης, της συγκόλλησης, και της διαμέτρησης. Στην τελική της μορφή η επιφάνεια αυτή δεν φέρει συγκολλητική ραφή, διότι η ραφή αυτή αφαιρείται με λείανση αμέσως μετά τη συγκόλληση. Σε ορισμένες περιπτώσεις, η συγκολλητική ραφή αφαιρείται επίσης και στο εσωτερικό του προϊόντος.

Αφού υποστούν μορφοποίηση και διαμέτρηση εν ψυχρώ, οι σωλήνες αυτοί διατίθενται σε ψυχρή κατάσταση, εκτός αν απαιτείται θερμική κατεργασία αναγέννησης της δομής.

Χρησιμοποιούνται κυρίως για την κατασκευή μερών αυτοκινήτων οχημάτων ή μηχανών, μεταλλικών επίπλων, πλαισίων ποδηλάτων, καρτσιών για παιδιά, καγκελοπορτών και κιγκλιδωμάτων.

Ανταποκρίνονται στις προδιαγραφές του πρότυπου κανόνα ISO 3306 και στους αντίστοιχους εθνικούς πρότυπους κανόνες.

2. Τραβηχτοί συγκολλητοί σωλήνες

Οι σωλήνες αυτοί διακρίνονται από τους απλώς διαμετρημένους συγκολλητούς σωλήνες ακριβείας από το γεγονός ότι σ' αυτούς δεν υπάρχει σε καμία περίπτωση ίχνος συγκολλητικής ραφής ούτε στο εξωτερικό ούτε στο εσωτερικό του σωλήνα, καθώς και από το ότι οι διαστατικές ανοχές τους είναι μικρότερες.

Οι χρήσεις τους είναι παρόμοιες προς εκείνες των σωλήνων των διακρίσεων 7304 31 20 και 7304 51 81.

Ανταποκρίνονται στον πρότυπο κανόνα ISO 3305, ή στους κανόνες ISO 2604 και 6758 αν χρησιμοποιούνται για συσκευές που λειτουργούν με πίεση.

7306 30 41
και
7306 30 49

Σωλήνες με βόλτες ή στους οποίους μπορούν να σχηματισθούν βόλτες, που λέγονται «gaz»

Οι σωλήνες αυτοί λαμβάνονται με τη μέθοδο της συγκόλλησης με σφυρηλασία, μετά από μορφοποίηση εν θερμώ. Για τα άλλα χαρακτηριστικά και τις χρήσεις τους, βλέπε παραπάνω την επεξηγηματική σημείωση τη σχετική με τις διακρίσεις 7304 39 52 και 7304 39 58.

7306 50 20

Ακριβείας

Βλέπε την επεξηγηματική σημείωση των διακρίσεων 7306 30 11 και 7306 30 19.

7307

Εξαρτήματα σωληνώσεων (π.χ. συνδέσεις, γωνίες, περιβλήματα), από χυτοσίδηρο, σίδηρο ή χάλυβα

7307 11 10
και
7307 11 90

Από μη ελατό χυτοσίδηρο

Ο όρος «μη ελατός χυτοσίδηρος» καλύπτει επίσης και το χυτοσίδηρο φυλλιδωτού γραφίτη.

Οι διακρίσεις αυτές καλύπτουν τα εξαρτήματα από χυτοσίδηρο, όπως γωνίες, κούρμπες, χιτώνια (μανσόν), φλάντζες, κολλάρα, ταυ. Η σύνδεση ή η συναρμογή τους με τους χυτοσίδηρους ή χαλύβδινους σωλήνες, γίνεται είτε με βίδωμα είτε με επαφή και μηχανική συναρμογή.

7307 19 10

Από ελατό χυτοσίδηρο

Ο ελατός χυτοσίδηρος είναι ενδιάμεσο προϊόν μεταξύ του χυτοσίδηρου φυλλιδωτού γραφίτη (φαιού χυτοσίδηρου) και του χυτοχάλυβα. Χυτεύεται εύκολα, γίνεται δε σκληρός και ελατός μετά από κατάλληλη θερμική κατεργασία. Κατά τη διάρκεια της εν λόγω θερμικής κατεργασίας, ο άνθρακας εξαφανίζεται εν μέρει ή αλλάζει ένωση ή κατάσταση· στο τέλος κατακάθεται με μορφή κονδύλων που δεν διασπούν τη μεταλλική συνοχή σε τόσο μεγάλο βαθμό όσο οι παγέτες του γραφίτη στο φαιό χυτοσίδηρο.

Όταν η περιεκτικότητα σε άνθρακα ανέρχεται σε 2 % ή λιγότερο κατά βάρος, το προϊόν θεωρείται ως χυτοχάλυβας (βλέπε τη σημείωση 1 του παρόντος κεφαλαίου) και τα προϊόντα που λαμβάνονται απ' αυτό υπάγονται στη διάκριση 7307 19 90.

Ο όρος «λεπτός χυτοσίδηρος» περιλαμβάνει επίσης το χυτοσίδηρο σφαιροειδούς γραφίτη.

Βλέπε επίσης την επεξηγηματική σημείωση των διακρίσεων 7307 11 10 και 7307 11 90, παράγραφος 2.

- 7307 23 10** **Γωνίες και καμπύλες**
- Η διάκριση αυτή καλύπτει κυρίως τις γωνίες και καμπύλες (κούρμπες) σταθερού πάχους, σε όλες τις γενέτειρες γραμμές τους, όπως περιγράφονται στον πρότυπο κανόνα ISO 3419-1981 και στους αντίστοιχους εθνικούς πρότυπους κανόνες.
- Οι άκρες τους είναι κομμένες σε ορθές γωνίες και, στα προϊόντα με παχύτερα τοιχώματα, λοξοτημένες, ώστε να διευκολύνεται η συγκόλληση με τους σωλήνες.
- Οι γωνίες παρουσιάζονται με άνοιγμα είτε 45 είτε 90 μοιρών, ενώ οι κούρμπες με άνοιγμα 180 μοιρών.
- Στη διάκριση αυτή υπάγονται επίσης οι γωνίες και οι κούρμπες το πάχος των οποίων δεν είναι σταθερό.
- 7307 23 90** **Άλλα**
- Η διάκριση αυτή καλύπτει κυρίως τα ταυ και τους σταυρούς με ίσα ή άνισα ανοίγματα, τα περιβλήματα ή χιτώνια (μανσόν), τα πώματα, και τα συγκεντρικά ή έκκεντρα τεμάχια μείωσης διαμέτρου, που περιγράφονται στον πρότυπο κανόνα ISO 3419-1981 και στους αντίστοιχους εθνικούς πρότυπους κανόνες.
- Όσον αφορά το τελείωμα των άκρων, βλέπε τις αντίστοιχες διατάξεις της επεξηγηματικής σημείωσης της διάκρισης 7307 23 10.
- 7307 93 11** **Γωνίες και καμπύλες**
- Βλέπε τις επεξηγηματικές σημειώσεις της διάκρισης 7307 23 10.
- 7307 93 19** **Άλλα**
- Βλέπε τις επεξηγηματικές σημειώσεις της διάκρισης 7307 23 90.
- 7307 93 91** **Γωνίες και καμπύλες**
- Βλέπε τις επεξηγηματικές σημειώσεις της διάκρισης 7307 23 10.
- 7307 93 99** **Άλλα**
- Βλέπε τις επεξηγηματικές σημειώσεις της διάκρισης 7307 23 90.
- 7308** **Κατασκευές και μέρη κατασκευών (π.χ. γέφυρες και στοιχεία γεφυρών, υδροφραχτικές πόρτες, πύργοι, πλώνες, στύλοι, σκελετοί, στέγες, πόρτες και παράθυρα και τα πλαίσιά τους, περβάζια και κατώφλια, φράγματα, κιγκλιδώματα), από χυτοσίδηρο, σίδηρο ή χάλυβα, με εξαίρεση τις προκατασκευές της κλάσης 9406. Λαμαρίνες, ράβδοι, είδη με καθορισμένη μορφή, σωλήνες και παρόμοια, από χυτοσίδηρο, σίδηρο ή χάλυβα, προετοιμασμένα για να χρησιμοποιηθούν σε κατασκευές**
- Πέρα από τα προϊόντα που αναφέρονται στις επεξηγηματικές σημειώσεις του ΕΣ, κλάση 7308, η παρούσα κλάση περιλαμβάνει μεταξύ άλλων:
1. τις διάτρητες γωνίες (handy angles ή dexion slotted angles) που προορίζονται να χρησιμοποιηθούν για τη συναρμολόγηση μεταλλικών κατασκευών όπως ραφιών, εταζερών, επίπλων, σκαλών, σκαλωσιών, σκελετών κ.λπ., και που παρουσιάζονται μεμονωμένα ή σε σετ·
 2. τα είδη καθορισμένης μορφής halfen η διατομή των οποίων έχει σχήμα περίπου ωμέγα, και τα οποία είναι κυρτά και φέρουν σχισμές στο επάνω τους μέρος σε ακανόνιστα διαστήματα ώστε να μπορούν να περνούν ελάσματα αγκύρωσης· προορισμός των ειδών αυτών είναι να ενσωματώνονται στο σκυρόδεμα των δαπέδων, των οροφών και των τοίχων και να χρησιμοποιούνται για τη στερέωση, μέσω μπουλονιών, διαφόρων ειδών (μηχανών, σιδηροτροχιών, μονών σιδηροτροχιών, κινητών γερανών, σωληνώσεων κ.λπ.).
- 7308 90 59** **Άλλα**
- Η διάκριση αυτή περιλαμβάνει πλάκες — διαφράγματα πολλαπλού τύπου με ένα μονωτικό πυρήνα που βρίσκεται μεταξύ του τοιχώματος από λαμαρίνα με νευρώσεις της διάκρισης 7216 91 10 και τοιχώματος από λαμαρίνα χωρίς νευρώσεις.

- 7310** Δεξαμενές, βαρέλια, τύμπανα, μπιτόνια, κουτιά και παρόμοια δοχεία, για όλες τις ύλες (με εξαίρεση τα πιεσμένα ή υγροποιημένα αέρια), από χυτοσίδηρο, σίδηρο ή χάλυβα, με χωρητικότητα που δεν υπερβαίνει τα 300 l, χωρίς μηχανικές ή θερμικές διατάξεις, έστω και με εσωτερική επένδυση ή θερμομόνωση
- 7310 21 11** **Κουτιά κονσερβών των τύπων που χρησιμοποιούνται για είδη διατροφής**
Εδώ ανήκουν κουτιά κονσερβών που έχουν τα παρακάτω χαρακτηριστικά:
— το κύριο μέρος της κονσέρβας
— είτε έχει εκτυπωμένο στο μέταλλο τον χαρακτηρισμό του προϊόντος,
— ή δεν φέρει καμία εκτύπωση και θα καλυφθεί σε μεταγενέστερο στάδιο από χάρτινη ετικέτα·
— το κάλυμμα της κονσέρβας ανοίγει πάντοτε πλήρως και μπορεί να φέρει έναν δακτύλιο για το άνοιγμά του.
Το κάλυμμα μπορεί επίσης να αποτελεί αντικείμενο χωριστής προμήθειας.
- 7310 21 19** **Κουτιά κονσερβών των τύπων που χρησιμοποιούνται για ποτά**
Εδώ ανήκουν κουτιά κονσερβών που έχουν τα παρακάτω χαρακτηριστικά:
— το κύριο μέρος της κονσέρβας έχει πάντοτε εκτυπωμένο στο μέταλλο τον χαρακτηρισμό του προϊόντος,
— το κάλυμμα της κονσέρβας ανοίγει πάντοτε μόνο εν μέρει και μπορεί να φέρει έναν δακτύλιο για την προς τα εντός πίεση ή για την αφαίρεση μιας «γλωσσίδας».
Το κάλυμμα μπορεί επίσης να αποτελεί αντικείμενο χωριστής προμήθειας.
- 7311 00** **Δοχεία για πιεσμένα ή υγροποιημένα αέρια, από χυτοσίδηρο, σίδηρο ή χάλυβα**
Δεν υπάγονται στην παρούσα κλάση οι φορητές συσκευές για το φούσκωμα ελαστικών οι οποίες, εκτός από ένα δοχείο με πεπιεσμένο αέρα, φέρουν επίσης μανόμετρο, σωλήνα πλήρωσης, ακροφύσιο προσαρμογής, καθώς επίσης και βαλβίδες για την είσοδο και την έξοδο του αέρα και στις οποίες το μανόμετρο χρησιμεύει για τη μέτρηση της πίεσης του ελαστικού και όχι της πίεσης στο εσωτερικό του δοχείου (διάκριση 9026 20 40 ή 9026 20 80).
- 7312** **Κλώνοι (μονόκλινα συρματόσχοινα), καλώδια (πολύκλινα συρματόσχοινα), πλεξίδες, αρτάνες (σαμπάνια) και παρόμοια είδη, από σίδηρο ή χάλυβα, μη μονωμένα για την ηλεκτροτεχνία**
- 7312 10 61**
έως
7312 10 69 **Κλώνοι (μονόκλινα συρματόσχοινα)**
Τα συρματόσχοινα αποτελούνται από σύρματα κυκλικής διατομής, τα οποία είναι πλεγμένα ελικοειδώς γύρω από έναν πυρήνα σε μία ή περισσότερες στρώσεις. Τα συρματόσχοινα διακρίνονται, ανάλογα με τη διατομή, σε κυκλικά, επίπεδα και τριγωνικά.
- 7312 10 81**
έως
7312 10 98 **Καλώδια (πολύκλινα συρματόσχοινα), στα οποία περιλαμβάνονται και τα καλώδια clos (κομμένα σε ορισμένα μήκη)**
Τα καλώδια αποτελούνται γενικά από αριθμό νημάτων που έχουν συστραφεί ελικοειδώς γύρω από έναν πυρήνα σε μία ή περισσότερες στρώσεις.
Τα καλώδια clos (κομμένα σε ορισμένα μήκη) διαθέτουν μία ή περισσότερες εσωτερικές στρώσεις που αποτελούνται στο σύνολό τους ή εν μέρει από μη κυκλικά σύρματα, έτσι ώστε να δημιουργείται μία επιφάνεια αδιάβροχη και αδιαπέραστη από ξένα σώματα. Η εγκάρσια τομή τους έχει πάντοτε κυκλικό σχήμα.

7318

Κοχλίες, βίδες, περικόχλια (παξιμάδια), καρφιά μακριά με σπείρωμα για σιδηροτροχιές, κοχλιωτά άγκιστρα, καζανόκαρφα (πριτσίνια), κοπίλιες, σφήνες, περόνες σύνδεσης, ροδέλες (στις οποίες περιλαμβάνονται και οι ροδέλες που προορίζονται να λειτουργούν ως ελατήρια) και παρόμοια είδη, από χυτοσίδηρο, σίδηρο ή χάλυβα

7318 11 00

Καρφιά μακριά με σπείρωμα (στριφόνια)

Τα στριφόνια είναι ένας ειδικός τύπος κοχλιών για ξύλα χωρίς εγκοπές, οι οποίοι έχουν εξάγωνη ή τετράγωνη κεφαλή και μπορεί να διαθέτουν σταθερό κάλυμμα.

Υπάρχουν δύο είδη στριφονιών:

- οι κοχλίες που χρησιμοποιούνται για τη στερέωση των σιδηροδρομικών γραμμών σε στρω-τήρες από ξύλο και που είναι, κατά κανόνα, κοχλίες για ξύλα μεγάλου μεγέθους (βλέπε παράδειγμα Α),
- οι κοχλίες που χρησιμοποιούνται για τη συναρμολόγηση δοκών και παρόμοιων βαριών ξυλο-κατασκευών, οι οποίοι ενόψει της χρήσης τους έχουν διάμετρο στελέχους που υπερβαίνει τα 5 χιλ. (βλέπε παράδειγμα Β).



Παράδειγμα Α



Παράδειγμα Β

7318 14 91

Έλικες για λαμαρίνες

Η διάκριση αυτή περιλαμβάνει τους σκληρουμένους ατέρμονες κοχλίες με κεφάλι και σπείρωμα στερέωσης (τριγωνικό σπείρωμα) για βίδωμα στη λαμαρίνα. Το σπείρωμά τους δεν είναι μετρικό και εκτείνεται από το άκρο του κορμού μέχρι το κεφάλι. Το άκρο του κορμού μπορεί να είναι αιχμηρό ή στρογγυλεμένο. Έχουν παραδείγματος χάρι το ακόλουθο σχήμα:

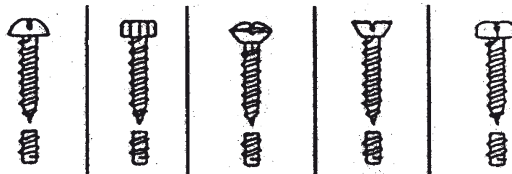

7318 15 10

Κοχλίες κομμένοι από σώματα με πλήρη τομή, και με πάχος στελέχους που δεν υπερβαίνει τα 6 mm

Στη διάκριση αυτή υπάγονται τα πλήρους διατομής είδη που λαμβάνονται με τρνάρισμα από ράβδους, είδη καθορισμένης μορφής ή σύρμα. Δεν είναι απαραίτητο τα είδη αυτά να έχουν τρναρισθεί σε όλο τους το μήκος.

Εκτός από το τρνάρισμα, τα εν λόγω είδη μπορούν να έχουν υποστεί και άλλες κατεργασίες αφαίρεσης μετάλλου, όπως π.χ. φρεζάρισμα, διάτρηση, πλάνισμα. Μπορούν επίσης να παρουσιάζουν σχισμές ή ραβδώσεις. Επιτρέπεται επίσης να υφιστάσονται επιφανειακές κατεργασίες που δεν τροποποιούν το σχήμα τους και εκτελούνται μετά το τρνάρισμα, εφόσον και μετά τις κατεργασίες αυτές είναι δυνατό να διαπιστωθεί ότι τα εν λόγω είδη έχουν ληφθεί με τρνάρισμα.

7318 15 20

Για τη σταθεροποίηση των στοιχείων των σιδηροτροχιών

Η διάκριση αυτή περιλαμβάνει:

1. αγκιστροειδή βλήτρα (μπουλόνια), τα οποία έχουν γενικά τετράγωνο ή τραπεζοειδές κεφάλι με ή χωρίς τετράγωνο λαϊμό και τα οποία χρησιμοποιούνται για τη στερέωση των μεταλλικών στρωτήρων·
2. βλήτρα (μπουλόνια) αμφιδέτρου, τα οποία έχουν τετράγωνο ή στρογγυλό κεφάλι και ωοειδή λαϊμό και τα οποία χρησιμοποιούνται για τη σύνδεση των σιδηροτροχιών μεταξύ τους·
3. διάφορες άλλες βίδες για τη στερέωση των στοιχείων των σιδηροτροχιών, οι οποίες διατίθενται γενικά μαζί με τα περικόχλια τους και έχουν πάχος στελέχους που δεν υπερβαίνει τα 18 mm.

7318 15 30

έως

7318 15 49

Χωρίς κεφάλι

Στις διακρίσεις αυτές περιλαμβάνονται προϊόντα π.χ. με τα παρακάτω σχήματα:

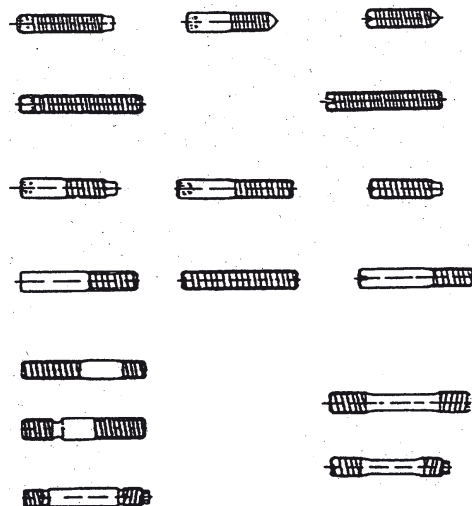

7318 15 90

Άλλα

Η διάκριση αυτή περιλαμβάνει π.χ. μπουλόνια και βίδες με εσωτερικά ή εξωτερικά τετραγωνικό, οκταγωνικό ή τριγωνικό κεφάλι,

βίδες πεταλούδας:



φρεζαριστές βίδες:



κυλινδρικούς κοχλίες πεπλατυσμένης κεφαλής:



κοχλίες και βίδες διαφόρων τύπων με στρογγυλό κεφάλι π.χ.:



7318 16 10

Κομμένα από σώματα με πλήρη τομή, με διάμετρο οπής που δεν υπερβαίνει τα 6 mm

Βλέπε την επεξηγηματική σημείωση της διάκρισης 7318 15 10.

7318 16 91
και
7318 16 99**Άλλα, με εσωτερική διάμετρο**

Ως εσωτερική διάμετρος λαμβάνεται η εσωτερική διάμετρος του σπειρώματος. Αντίθετα, στις βίδες και τα μπουλόνια, ως διάμετρος λαμβάνεται η εξωτερική διάμετρος του σπειρώματος.

7320

Ελατήρια και ελάσματα ελατηρίων, από σίδηρο ή χάλυβα

7320 10 11

Ελατήρια με επικείμενα ελάσματα και τα ελάσματά τους

Τα ελατήρια με επικείμενα ελάσματα είναι ελατήρια με ελάσματα θερμής έλασης, των οποίων η διατομή μικραίνει από το μέσο προς τα άκρα.

7320 20 81

Ελικοειδή ελατήρια συμπίεσης

Οι επιμέρους έλικες ενός ελικοειδούς ελατηρίου συμπίεσης είναι περιελιγμένες με μια ορισμένη απόσταση, έτσι ώστε να μπορεί το ελατήριο να υφίσταται πίεση.

7320 20 85

Ελικοειδή ελατήρια έλξης

Οι επιμέρους έλικες ενός ελικοειδούς ελατηρίου έλξης βρίσκονται κοντά η μία στην άλλη, έτσι ώστε να μπορεί το ελατήριο να υφίσταται έλξη.

7320 20 89

Άλλα

Η διάκριση αυτή περιλαμβάνει π.χ. ελατήρια στρέψης και κουλουροκωνικά ελατήρια. Τα ελατήρια στρέψης έχουν χαρακτηριστικά την ακόλουθη εμφάνιση:

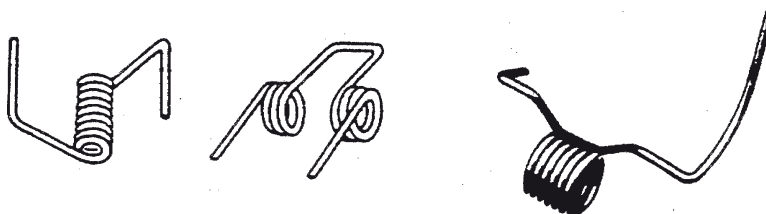

Τα κουλουροκωνικά ελατήρια έχουν χαρακτηριστικά την ακόλουθη εμφάνιση:



7320 90 30

Δισκοειδή ελατήρια

Τα δισκοειδή ελατήρια έχουν χαρακτηριστικά την ακόλουθη εμφάνιση:

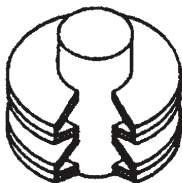

Ελατήριο επάλληλων
(τομή)

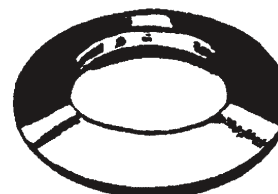

Ελατήριο μονού διακου

7324

Είδη υγιεινής ή ευπρεπισμού, και τα μέρη τους, από χυτοσίδηρο, σίδηρο ή χάλυβα

7324 10 00

Νεροχύτες και νιπτήρες, από ανοξείδωτο χάλυβα

Ο ορισμός του ανοξείδωτου χάλυβα δίνεται στη σημείωση 1 ε) του κεφαλαίου 72. Γενικά, τα είδη της διάκρισης αυτής είναι από ανοξείδωτο χάλυβα ωστενιτικού τύπου που περιέχει περίπου 18 % χρώμιο και 8 % νικέλιο.

Λαμβάνονται είτε με κοίλαση λαμαρίνας από ανοξείδωτο χάλυβα, που δίνει μονοκόμματο νεροχύτε ή με συνένωση μιας ή περισσοτέρων λεκανών με ένα ή δύο πάγκους στραγγίσματος, λείους ή ραβδωτούς.

7326

Άλλα τεχνουργήματα από σίδηρο ή χάλυβα

7326 20 80

Άλλα

Η διάκριση αυτή περιλαμβάνει προϊόντα που αποτελούνται από ένα ή περισσότερα χαλύβδινα καλώδια που παρεμβάλλονται μεταξύ δύο ταινιών από χαρτί ή πλαστικό, μη κομμένα κατά μήκος. Τα είδη αυτά γενικώς διατίθενται σε πηνία (ρόλους) με σκοπό να χρησιμοποιηθούν σε αυτόματα μηχανήματα κλεισίματος σάκων.

Σε περίπτωση που έχουν κοπή σε μικρά μήκη (ώστε να είναι κατάλληλα προς χρήση για κλείσιμο σάκων διαφόρων μεγεθών κ.λπ.) τα είδη αυτά υπάγονται στην κλάση 8309 (σχετικά βλέπε επεξηγηματικές σημειώσεις του ΕΣ στην κλάση 8309, δεύτερη παράγραφο, σημείο 9).

ΚΕΦΑΛΑΙΟ 74

ΧΑΛΚΟΣ ΚΑΙ ΤΕΧΝΟΥΡΓΗΜΑΤΑ ΑΠΟ ΧΑΛΚΟ

7406

Σκόνες και ψήγματα χαλκού

7406 20 00

Σκόνες σε πολύ λεπτά λείπια. Ψήγματα

Οι σκόνες σε πολύ λεπτά λείπια (φυλλιδιωτής υφής) είναι ορατές με μικροσκόπιο: είναι εξαιρετικά λεπτά καταμερισμένες, συνήθως στιλπνές και λίγο ελαιώδεις, χρησιμοποιούνται δε γενικά ως πιγμέντα για χρώματα.

Τα ψήγματα είναι ορατά με γυμνό μάτι ή με φακό: έχουν μορφή μικρών, λεπτών και ακανόνιστων λειπίων και χρησιμοποιούνται συνήθως για πασάλισμα.

7407

Ράβδοι και είδη με καθορισμένη μορφή από χαλκό

Εξακολουθούν να υπάγονται στην παρούσα κλάση τα είδη καθορισμένης μορφής με κλειστό περίγραμμα (κοίλα είδη καθορισμένης μορφής), εφόσον δεν ανταποκρίνονται στον ορισμό των σωλήνων.

7411

Σωλήνες κάθε είδους από χαλκό

Οι επεξηγηματικές σημειώσεις της διάκρισης 7304 εφαρμόζονται αναλογικά.

ΚΕΦΑΛΑΙΟ 75

ΝΙΚΕΛΙΟ ΚΑΙ ΤΕΧΝΟΥΡΓΗΜΑΤΑ ΑΠΟ ΝΙΚΕΛΙΟ

7507	Σωλήνες κάθε είδους και εξαρτήματα σωληνώσεων (π.χ. σύνδεσμοι, γωνίες, περιβλήματα), από νικέλιο
7507 11 00	Σωλήνες κάθε είδους
και	
7507 12 00	Οι επεξηγηματικές σημειώσεις της κλάσης 7304 εφαρμόζονται αναλογικά (mutatis mutandis)

ΚΕΦΑΛΑΙΟ 76

ΑΡΓΙΛΙΟ ΚΑΙ ΤΕΧΝΟΥΡΓΗΜΑΤΑ ΑΠΟ ΑΡΓΙΛΙΟ

- 7601** **Αργίλιο σε ακατέργαστη μορφή**
Η κλάση αυτή περιλαμβάνει το αργίλιο στις μορφές που περιγράφονται στις επεξηγηματικές σημειώσεις του ΕΣ, κλάση 7601. Τα τεμάχια που προέρχονται από την κοπή ή τη θραύση των προϊόντων αυτών υπάγονται επίσης στην παρούσα κλάση.
- 7601 20 91** **Δευτερεύον**
και
7601 20 99
Το δευτερεύον αργίλιο λαμβάνεται από την ανάτηξη απορριμμάτων ή θραυσμάτων αργιλίου.
- 7602 00** **Απορρίμματα και θραύσματα αργιλίου**
Η κλάση αυτή δεν περιλαμβάνει τα ακατέργαστα απορρίμματα και θραύσματα που έχουν υποβληθεί σε ανάτηξη (κλάση 7601).
- 7602 00 11** **Αποτορνεύματα και άλλα απορρίμματα που προέρχονται από φρεζάρισμα, πλάνισμα, τρόχισμα, πριόνισμα (πριονίδια) και λιμάρισμα (ρινίσματα). Απορρίμματα φύλλων και ταινιών λεπτών, χρωματισμένων, επενδυμένων ή αντικολλητών, με πάχος που δεν υπερβαίνει τα 0,2 mm (χωρίς το υπόθεμα)**
Στην παρούσα διάκριση υπάγονται τα γρέζια, τα ροκανίδια, τα πριονίδια, τα απορρίμματα μηχανής λείανσης (ρεκτιφιέ) και τα ρινίσματα, δηλαδή τα απορρίμματα που προέρχονται από τεμάχια που έχουν υποστεί κατεργασία με τόρνο, φρέζα, πλάνη, δράπανο, πριόνι, μηχανή λείανσης (ρεκτιφιέ) ή λίμα.
Η διάκριση αυτή περιλαμβάνει επίσης τα απορρίμματα λεπτών φύλλων ή ταινιών, εφόσον τα εν λόγω φύλλα ή ταινίες είναι χρωματιστά, επενδυμένα ή αντικολλητά, έχουν δε πάχος 0,2 mm ή λιγότερο (χωρίς το υπόθεμα).
Πριν από την ανάκτηση του μετάλλου, τα απορρίμματα αυτά πρέπει να υποστούν ειδική κατεργασία με στόχο την απομάκρυνση των ξένων υλών (λιπών, ελαίων, επιχρισμάτων, χαρτιού κ.λπ.).
- 7602 00 19** **Άλλα (στα οποία περιλαμβάνονται και τα είδη που απορρίπτονται κατά την κατασκευή)**
Η διάκριση αυτή περιλαμβάνει όλα τα απορρίμματα αργιλίου που δεν υπάγονται στη διάκριση 7602 00 11.
Ως είδη απορριπτόμενα κατά την κατασκευή νοούνται τα νέα προϊόντα, τελειωμένα ή μη, τα οποία λόγω κατασκευαστικού ελαττώματος (κυρίως λόγω ελαττώματος στη δομή του μετάλλου ή ελαττώματος που προκύπτει από τη διαδικασία κατασκευής του προϊόντος), δεν μπορούν να χρησιμοποιηθούν παρά μόνο για την ανάκτηση του μετάλλου.
- 7602 00 90** **Θραύσματα**
Ως θραύσματα αργιλίου νοούνται τα παλιά προϊόντα από αργίλιο που δεν μπορούν πλέον να εκπληρώσουν τον αρχικό τους προορισμό, λόγω θραύσης, κοπή ή φθοράς, καθώς επίσης και τα θραύσματά τους.
- 7603** **Σκόνες και ψήγματα αργιλίου**
- 7603 20 00** **Σκόνες σε πολύ λεπτά λέπια. Ψήγματα**
Βλέπε τις επεξηγηματικές σημειώσεις της διάκρισης 7406 20 00.
- 7608** **Σωλήνες κάθε είδους από αργίλιο**
Οι επεξηγηματικές σημειώσεις της κλάσης 7304 εφαρμόζονται αναλογικά.

ΚΕΦΑΛΑΙΟ 78

ΜΟΛΥΒΔΟΣ ΚΑΙ ΤΕΧΝΟΥΡΓΗΜΑΤΑ ΑΠΟ ΜΟΛΥΒΔΟ

7801 Μόλυβδος σε ακατέργαστη μορφή**7801 91 00 Που περιέχει αντιμόνιο σαν άλλο στοιχείο που υπερτερεί κατά βάρος**

Στη διάκριση αυτή υπάγονται κυρίως τα κράματα μολύβδου — αντιμονίου που χρησιμοποιούνται κυρίως για την κατασκευή πλακών συσσωρευτών (Pb: 92 έως 94 %, Sb: 6 έως 8 %) και τα τριμερή κράματα (Pb, Sb, Sn) στα οποία το αντιμόνιο υπερτερεί κατά βάρος έναντι του κασσιτέρου, και τα οποία χρησιμοποιούνται για την κατασκευή τυπογραφικών χαρακτήρων (Pb: 55 έως 88 %, Sb: 10 έως 30 %, Sn: 2 έως 25 %).

Το αντιμόνιο δίνει στο μολύβδο σκληρότητα και ευθραυστότητα.

7801 99 90 Άλλος

Τα κράματα μολύβδου στα οποία αναφέρεται η παρούσα διάκριση είναι κυρίως:

1. τα κράματα μολύβδου — κασσιτέρου — αντιμονίου που μπορούν να περιέχουν έως 20 % κασσίτερο και 10 % αντιμόνιο, και χρησιμοποιούνται ως αντιβιοτικά κράματα·
2. τα κράματα μολύβδου — κασσιτέρου που χρησιμοποιούνται για συγκολλήσεις·
3. τα κράματα μολύβδου — αρσενικού (το αρσενικό σκληραίνει το μολύβδο και διευκολύνει τη λήψη σφαιρικών σκαγιών για το κυνήγι).

7806 00 Άλλα τεχνουργήματα από μολύβδο**7806 00 10 Είδη συσκευασίας με προστατευτική θωράκιση από μολύβδο κατά των ακτινοβολιών για τη μεταφορά ή την αποθήκευση ραδιενεργών υλών (Ευρατόμ)**

Με εξαίρεση τα εμπορευματοκιβώτια για μεταφορές που αναφέρονται στη διάκριση 8609 00 10, η παρούσα διάκριση περιλαμβάνει τα δοχεία διάφορων τύπων που είναι κατασκευασμένα από μολύβδο ή φέρουν θωράκιση από το μέταλλο αυτό και τα οποία προορίζονται για τη μεταφορά ή την αποθήκευση ραδιενεργών ουσιών, έτσι ώστε οι ακτινοβολίες που εκπέμπονται να μην μπορούν να προκαλέσουν βλάβες σε πράγματα ή σε πρόσωπα του άμεσου περιβάλλοντος. Τα δοχεία αυτά μπορούν να είναι απλά κυλινδρικά μπιτόνια με πώμα ή απλά κουτιά με καπάκι, κατασκευασμένα εξ ολοκλήρου από μολύβδο, ή ακόμη και δοχεία μεγάλων διαστάσεων, έστω και επενδυμένα εσωτερικά με ανοξειδωτο χάλυβα και επικαλυμμένα ή ενισχυμένα εξωτερικά με χαλύβδινες ταινίες, επιπλέον δε εφοδιασμένα με άγκιστρα, υποθέματα, διπλά τοιχώματα, πτερύγια, ειδικές βαλβίδες, διατάξεις κυκλοφορίας ψυκτικού ύδατος, δίσκους, περιστρεφόμενους ή μη κ.λπ.

Σε ορισμένες περιπτώσεις, μπορούν να αποτελούνται από δύο ή περισσότερα χωριστά συγκεντρικά δοχεία ή από περισσότερα χωριστά στοιχεία. Είναι σχεδιασμένα έτσι ώστε να αντέχουν στην επίδραση της θερμότητας, των κραδασμών, του νερού και της διάβρωσης της οφειλόμενης στις ουσίες που περιέχουν, καθώς επίσης και να μπορούν να απολυμαίνονται εύκολα εσωτερικά και εξωτερικά.

Δεν περιλαμβάνονται στην παρούσα διάκριση τα μικρά κυλινδρικά δοχεία από μολύβδο που προορίζονται για τη μέτρηση των παλμών που εκπέμπουν οι ραδιενεργές ουσίες, και τα οποία υπάγονται στη διάκριση 7806 00 80.

7806 00 80**Άλλα**

Πέρα από τα είδη που αναφέρονται στις επεξηγηματικές σημειώσεις του ΕΣ, κλάση 7806, παράγραφοι 2 και 3, στη διάκριση αυτή υπάγονται κυρίως:

1. τα τούβλα ή πλάκες από μόλυβδο (με εξαίρεση τα είδη της κλάσης 7804) που είναι κατασκευασμένα έτσι ώστε να μπορούν να συναρμολογηθούν ώστε να σχηματίσουν προστατευτικά κατά των ακτινοβολιών τοιχώματα ή οροφές·
2. τα μικρά κυλινδρικά δοχεία από μόλυβδο, έστω και αν μπορούν να αποσυναρμολογηθούν σε περισσότερα στοιχεία, τα προοριζόμενα για τη μέτρηση των παλμών που εκπέμπουν οι ραδιενεργές ουσίες. Τα δοχεία αυτά φέρουν άνοιγμα για την εισαγωγή του μετρητή Geiger-Müller ή του μετρητή σπινθηρισμών, συχνά δε έχουν παράθυρα για την εισαγωγή των δειγμάτων·
3. τα πλαίσια από μόλυβδο που προορίζονται για την τοποθέτηση ειδικών χονδρών τζαμιών και τα οποία χρησιμοποιούνται ως παράθυρα στους «θερμούς τομείς», δηλαδή στους τόπους στους οποίους διακινούνται ουσίες με μεγάλη ραδιενέργεια·
4. οι ευθυτήρες ακτινοβολιών·
5. οι σωλήνες και αγωγοί από μόλυβδο λαμβάνονται κατά κανόνα με διέλαση. Οι σωλήνες κάθε είδους και τα εξαρτήματα σωληνώσεων (συμπεριλαμβανομένων των γωνιών «S» για φρεάτια απορροής) από μόλυβδο χρησιμοποιούνται κυρίως ως αγωγοί για νερό, αέρια ή οξέα (π.χ., θειικό ή υδροχλωρικό οξύ), ως περίβλημα για ηλεκτρικά καλώδια, κ.λπ.

ΚΕΦΑΛΑΙΟ 81

ΑΛΛΑ ΚΟΙΝΑ ΜΕΤΑΛΛΑ. ΚΕΡΑΜΟΜΕΤΑΛΛΟΥΡΓΙΚΕΣ ΣΥΝΘΕΣΕΙΣ. ΤΕΧΝΟΥΡΓΗΜΑΤΑ ΑΠΟ ΤΙΣ ΥΛΕΣ ΑΥΤΕΣ

- 8101 Βολφράμιο και τεχνουργήματα από βολφράμιο, στα οποία περιλαμβάνονται και τα απορρίμματα και θραύσματα**
- 8101 10 00 Σκόνες**
Η παρούσα διάκριση περιλαμβάνει τη σκόνη βολφραμίου όπως λαμβάνεται με αναγωγή τριοξειδίου του βολφραμίου (ή βολφραμικού ανυδρίτη) με υδρογόνο.
- 8101 94 00 Βολφράμιο σε ακατέργαστη μορφή, στο οποίο περιλαμβάνονται και οι ράβδοι που παίρνονται απλώς με θερμοσυσσωμάτωση**
Στη διάκριση αυτή υπάγονται:
1. τα πλινθώματα καθώς και οι ράβδοι, πρισματικού συνήθως σχήματος, που λαμβάνονται με περίτξη της σκόνης και που δεν έχουν ακόμη σφυρηλατηθεί, ελασματοποιηθεί ή συρματοποιηθεί·
2. η σκόνη βολφραμίου, συμπιεσμένη σε ταμπλέτες, παστίλιες κ.λπ. αποκλειστικά για λόγους δοσολογίας ή μεταφοράς.
- 8102 Μολυβδαίνιο και τεχνουργήματα από μολυβδαίνιο, στα οποία περιλαμβάνονται και τα απορρίμματα και θραύσματα**
- 8102 10 00 Σκόνες**
Η παρούσα διάκριση περιλαμβάνει τη σκόνη μολυβδαινίου όπως λαμβάνεται με αναγωγή του καθαρού οξειδίου του μολυβδαινίου ή του μολυβδαινικού αμμωνίου.
- 8102 94 00 Μολυβδαίνιο σε ακατέργαστη μορφή, στο οποίο περιλαμβάνονται και οι ράβδοι που παίρνονται απλώς με θερμοσυσσωμάτωση**
Οι επεξηγηματικές σημειώσεις της διάκρισης 8101 94 00 εφαρμόζονται αναλογικά (mutatis mutandis).
- 8103 Ταντάλιο και τεχνουργήματα από ταντάλιο, στα οποία περιλαμβάνονται και τα απορρίμματα και θραύσματα**
- 8103 20 00 Ταντάλιο σε ακατέργαστη μορφή, στο οποίο περιλαμβάνονται και οι ράβδοι που παίρνονται απλώς με θερμοσυσσωμάτωση. Σκόνες**
Όσον αφορά το ταντάλιο σε ακατέργαστη μορφή, εφαρμόζονται αναλογικά (mutatis mutandis) οι διατάξεις των επεξηγηματικών σημειώσεων της διάκρισης 8101 94 00.
Η σκόνη τανταλίου λαμβάνεται με αναγωγή οξειδίου του τανταλίου ή με ηλεκτρόλυση τετηγμένου φθοροτανταλικού καλίου.

ΚΕΦΑΛΑΙΟ 82

ΕΡΓΑΛΕΙΑ ΚΑΙ ΣΥΛΛΟΓΕΣ ΕΡΓΑΛΕΙΩΝ, ΕΙΔΗ ΜΑΧΑΙΡΟΠΟΙΑΣ, ΚΟΥΤΑΛΙΑ ΚΑΙ ΠΙΡΟΥΝΙΑ, ΑΠΟ ΚΟΙΝΑ ΜΕΤΑΛΛΑ. ΜΕΡΗ ΤΩΝ ΕΙΔΩΝ ΑΥΤΩΝ, ΑΠΟ ΚΟΙΝΑ ΜΕΤΑΛΛΑ

- 8202** **Χειροπρίονα. Λεπίδες για πρίονια κάθε είδους (στα οποία περιλαμβάνονται και τα φρεζοπρίονα και οι μη οδοντωτές λεπίδες για το πρίονισμα)**
- 8202 20 00** **Λεπίδες για κορδελοπρίονα**
- Η διάκριση αυτή περιλαμβάνει τις έτοιμες για χρήση λεπίδες (ατέρμονα πρίονια), καθώς επίσης και τις λεπίδες που παρουσιάζονται σε ταινίες μη ορισμένου μήκους (εφόσον προορίζονται σαφώς να χρησιμοποιηθούν σε κορδελοπρίονα).
- Οι λεπίδες για κορδελοπρίονα που χρησιμοποιούνται για την κοπή μετάλλων είναι λεπίδες πριονιών των οποίων τα δόντια δεν έχουν πλευρική κλίση.
- Οι λεπίδες για κορδελοπρίονα για λειτουργικά υλικά άλλα από μέταλλο είναι λεπίδες πριονιών με σχετικά μεγάλα δόντια με πλευρική κλίση (δηλαδή το κάθε δόντι προεξέχει είτε προς τα δεξιά είτε προς τα αριστερά του διαμήκους άξονα της λεπίδας).
- Η διάκριση αυτή δεν περιλαμβάνει λεπίδες χωρίς δόντια, στις οποίες το αποτέλεσμα της κοπής επιτυγχάνεται με την παρουσία λειαντικών (π.χ. διαμαντόσκονης, συνθετικού κορουνδίου) στη λεπίδα (κλάση 6804).
- 8202 31 00** **Με λειτουργικό μέρος από χάλυβα**
- Η διάκριση αυτή δεν περιλαμβάνει:
- α) τις κυκλικές λεπίδες πριονιών χωρίς δόντια (διάκριση 8202 99 20).
- β) εξαιρούνται επίσης οι δίσκοι κοπής χωρίς δόντια, στους οποίους το αποτέλεσμα της κοπής επιτυγχάνεται με την παρουσία λειαντικών (διαμαντόσκονης, συνθετικού κορουνδίου) στην επιφάνεια του δίσκου (κλάση 6804).
- 8207** **Εργαλεία εναλλασσόμενα για εργαλεία του χεριού, μηχανικά ή μη ή για μηχανές-εργαλεία (π.χ. για κοίλανση, αποτύπωση, σφράγιση, κατασκευή εσωτερικών και εξωτερικών σπειρωμάτων, διάτρηση, εσωτερική εξομάλυνση, άνοιγμα και διεύρυνση οπών, τόννευση, βίδωμα), στα οποία περιλαμβάνονται και οι συρματωτήρες (φιλιέρες) για τον εφελκυσμό ή τη διέλαση (πέρασμα από συρματωτήρα με θερμοπίεση) των μετάλλων, καθώς και τα εργαλεία διάτρησης ή γεώτρησης**
- 8207 13 00**
έως
8207 19 90 **Εργαλεία διάτρησης ή γεώτρησης**
- Τα εργαλεία των διακρίσεων αυτών έχουν κατά γενικό κανόνα ως εργαζόμενο μέρος μικρές πλάκες, βάρτρα, αιχμές κλπ. που υπάγονται στην κλάση 8209 00.
- Ωστόσο, υπάγονται στη διάκριση 8207 19 10 τα εργαλεία που έχουν ως εργαζόμενο μέρος μικρές πλάκες, αιχμές και παρόμοιες μορφές, αποτελούμενες από στρώση συνθετικού διαμαντιού σε υπόθεμα από ενανθρακωμένη μεταλλουργική σύνθεση.
- 8207 40 10** **Εργαλεία για την άντληση**
- Τα εργαλεία αυτά χρησιμοποιούνται για τη διαμόρφωση εσωτερικών σπειρωμάτων.
- Η διάκριση αυτή περιλαμβάνει επίσης εργαλεία για τη διαμόρφωση σπειρωμάτων τα οποία εργάζονται χωρίς να αφαιρούν ύλη.
- 8207 40 30** **Εργαλεία για την κατασκευή εξωτερικών σπειρωμάτων**
- Τα εργαλεία αυτά χρησιμοποιούνται για τη διαμόρφωση εξωτερικών σπειρωμάτων.
- Η διάκριση αυτή περιλαμβάνει επίσης εργαλεία για τη διαμόρφωση σπειρωμάτων τα οποία εργάζονται χωρίς να αφαιρούν ύλη.

8207 70 31

Φρέζες με ουρά (άκρο)

Τα εργαλεία του τύπου αυτού, που χρησιμοποιούνται για τη διεύρυνση όπως (φρεζάρισμα), έχουν μία κυλινδρική ή κωνική ουρά μέσω της οποίας στερεώνονται στην υποδοχή της εργαλειομηχανής.

Τυπικά έχουν την εξής π.χ. μορφή:

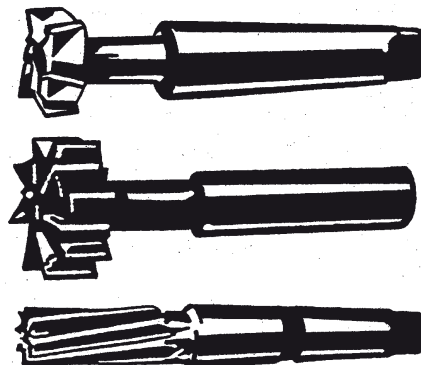

8212

Ξυράφια και οι λεπίδες τους (στις οποίες περιλαμβάνονται και οι ημιτελείς λεπίδες σε ταινίες)

8212 20 00

Λεπίδες για ξυράφια ασφαλείας, στις οποίες περιλαμβάνονται και οι ημιτελείς λεπίδες σε ταινίες

Πέρα από τις ημιτελείς λεπίδες σε ταινίες, η παρούσα διάκριση περιλαμβάνει:

1. τις μη τελειωμένες ταινίες, δηλαδή τις μη σκονισμένες, έστω και διάτρητες, ταινίες·
2. τις λεπίδες που παρουσιάζονται σε ταινίες και είναι ακονισμένες στη μία πλευρά αλλά όχι διάτρητες και οι οποίες τοποθετούνται στο ξυράφι τυλιγμένες.

8215

Κουτάλια, πιρούνια, κουτάλες, ξαφριστήρια, σπάτουλες για το σερβίρισμα των γλυκισμάτων, μαχαίρια ειδικά για τα ψάρια ή το βούτυρο, τσιμπίδες για τη ζάχαρη και παρόμοια είδη

8215 10 20

Που περιέχουν μόνο επάργυρα, επίχρυσα ή επιπλατινωμένα αντικείμενα

Η εν λόγω διάκριση δεν περιλαμβάνει αντικείμενα με μικρή διακόσμηση από πολύτιμα μέταλλα (παραδείγματος χάρη, μια αναπαράσταση πετάλου στο χερούλι ενός είδους μαχαιροποιίας).

8215 10 30

Από ανοξείδωτο χάλυβα

Ο ορισμός του ανοξείδωτου χάλυβα δίνεται στη σημείωση 1 ε) του κεφαλαίου 72.

8215 10 80

Άλλα

Οι επεξηγηματικές σημειώσεις της διάκρισης 8215 10 20 εφαρμόζονται αναλογικά (mutatis mutandis).

8215 20 10

Από ανοξείδωτο χάλυβα

Ο ορισμός του ανοξείδωτου χάλυβα δίνεται στη σημείωση 1 ε) του κεφαλαίου 72.

8215 91 00

Επάργυρα, επίχρυσα ή επιπλατινωμένα

Οι επεξηγηματικές σημειώσεις της διάκρισης 8215 10 20 εφαρμόζονται αναλογικά (mutatis mutandis).

8215 99 10

Από ανοξείδωτο χάλυβα

Ο ορισμός του ανοξείδωτου χάλυβα δίνεται στη σημείωση 1 ε) του κεφαλαίου 72.

ΚΕΦΑΛΑΙΟ 83

ΔΙΑΦΟΡΑ ΤΕΧΝΟΥΡΤΗΜΑΤΑ ΑΠΟ ΚΟΙΝΑ ΜΕΤΑΛΛΑ

8302

Προσαρτήματα, σιδηρικά και άλλα παρόμοια είδη από κοινά μέταλλα για έπιπλα, πόρτες, σκάλες, παράθυρα, παντζούρια, αμαξώματα, είδη ιπποσκευής, μπαούλα, κασέλες, μικρά κιβώτια και άλλα τεχνουργήματα αυτού του είδους. Κρεμάστρες τοίχου για ενδύματα και καπέλα, υποστηρίγματα και παρόμοια είδη, από κοινά μέταλλα. Τροχίσκοι με σκελετό από κοινά μέταλλα. Μηχανισμοί αυτόματου κλεισίματος για πόρτες από κοινά μέταλλα

8302 20 00

Τροχίσκοι

Οι κυλιόμενοι τροχίσκοι έχουν πολλαπλές χρήσεις: τοποθετούνται σε έπιπλα, πιάνο, κρεβάτια νοσοκομείων, κυλιόμενα τραπέζια κ.λπ. ενώ επίσης χρησιμεύουν ως ρόδες για αναπηρικά και λοιπά καροτσάκια κ.λπ.

Οι κυλιόμενοι τροχίσκοι που δεν ανταποκρίνονται στη σημείωση 2 του παρόντος κεφαλαίου υπάγονται γενικά στη διάκριση 8716 90 90.

ΤΜΗΜΑ XVI

ΜΗΧΑΝΕΣ ΚΑΙ ΣΥΣΚΕΥΕΣ, ΗΛΕΚΤΡΙΚΟ ΥΛΙΚΟ ΚΑΙ ΤΑ ΜΕΡΗ ΤΟΥΣ. ΣΥΣΚΕΥΕΣ ΕΓΓΡΑΦΗΣ Ή ΑΝΑΠΑΡΑΓΩΓΗΣ ΤΟΥ ΗΧΟΥ, ΣΥΣΚΕΥΕΣ ΕΓΓΡΑΦΗΣ Ή ΑΝΑΠΑΡΑΓΩΓΗΣ ΤΩΝ ΕΙΚΟΝΩΝ ΚΑΙ ΤΟΥ ΗΧΟΥ ΓΙΑ ΤΗΝ ΤΗΛΕΟΡΑΣΗ, ΚΑΙ ΜΕΡΗ ΚΑΙ ΕΞΑΡΤΗΜΑΤΑ ΤΩΝ ΣΥΣΚΕΥΩΝ ΑΥΤΩΝ**Σημείωση 4**

Εκτός από αντίθετες διατάξεις, η μετάδοση μπορεί επίσης να πραγματοποιείται με τη βοήθεια διατάξεων (είτε ενσωματωμένων, είτε όχι, σε διάφορα στοιχεία), οι οποίες χρησιμοποιούν υπέρυθρες ακτίνες, ραδιοκύματα ή ακτίνες λέιζερ, κ.λ.π. σε μικρές αποστάσεις.

Συμπληρωματική σημείωση 1**A. Εργαλεία για τη συναρμολόγηση ή τη συντήρηση των μηχανημάτων**

Για να ακολουθήσουν την κατάταξη των μηχανημάτων, τα εργαλεία συναρμολόγησης ή συντήρησης πρέπει να πληρούν τις ακόλουθες τρεις προϋποθέσεις που αφορούν τη φύση, τον προορισμό και την παρουσίασή τους:

1. να είναι εργαλεία: πρόκειται γενικά για εργαλεία χειρός του είδους εκείνων που υπάγονται στην κλάση 4417 00 00 ή 8205 ή στις διακρίσεις 8203 20 00, 8203 30 00, 8203 40 00, 8204 11 00, 8204 12 00, 9603 29 80, 9603 30 90, 9603 40 10, 9603 40 90, 9603 90 91 ή 9603 90 99.

Πάντως, σε κάθε περίπτωση, οι συσκευές μέτρησης και ελέγχου του κεφαλαίου 90 αποκλείονται από το καθεστώς αυτό.

2. να προορίζονται για τη συναρμολόγηση ή τη συντήρηση του μηχανήματος. Αν τα εργαλεία είναι πανομοιότυπα, ακολουθούν την κατάταξη του μηχανήματος μόνο εκείνα τα οποία πρέπει να χρησιμοποιηθούν ταυτόχρονα. Αν είναι διαφορετικά την κατάταξη ακολουθεί μόνο ένα εργαλείο από κάθε είδος.

3. να παρουσιάζονται για εκτελωνισμό μαζί με το μηχάνημα.

B. Εναλλασσόμενα εργαλεία

Για να ακολουθήσουν την κατάταξη των μηχανημάτων, τα εναλλασσόμενα εργαλεία πρέπει να πληρούν τρεις προϋποθέσεις:

1. να είναι εργαλεία: πρόκειται, πέρα από τα εργαλεία της κλάσης 8207 και για τα υπαγόμενα στις κλάσεις 4016, 5911 και 6909 και τις διακρίσεις 4205 00 11, 4205 00 19, 6804 10 00, 6804 21 00, 6804 22 12, 6804 22 18, 6804 22 30, 6804 22 50, 6804 22 90, 6804 23 00 ή 9603 50 00.

Αντίθετα, δεν θεωρούνται ως εργαλεία και κατά συνέπεια δεν μπορούν να υπαχθούν στις διατάξεις της παρούσας συμπληρωματικής σημείωσης οι μήτρες (καλούπια) (κλάση 8480) και τα εξαρτήματα, συμπεριλαμβανομένων και των βοηθητικών εξαρτημάτων (π.χ. της κλάσης 8466).

2. να αποτελούν τον κανονικό εξοπλισμό του μηχανήματος.

Θεωρούνται ότι αποτελούν τον κανονικό εξοπλισμό ενός μηχανήματος:

- a) μόνο τα εργαλεία που μπορούν να μονταριστούν ταυτόχρονα στο μηχάνημα, αν είναι όμοια·
- β) ένα μόνο εργαλείο από κάθε είδος, αν τα εργαλεία είναι διαφορετικά·

3. να παρουσιάζονται για εκτελωνισμό μαζί με το μηχάνημα και να πουλιούνται κανονικά μαζί μ' αυτό.

Συμπληρωματική σημείωση 3

Τα μηχανήματα που έχουν αποσυναρμολογηθεί ή δεν έχουν ακόμη συναρμολογηθεί, αν αυτό επιβάλλεται από το εμπόριο ή από τα μέσα μεταφοράς, να εισάγονται τμηματικά σε περισσότερες της μιας αποστολές.

Για να μπορέσει να υπαγάγει τα διάφορα συστατικά στοιχεία στη δασμολογική κλάση ή διάκριση στην οποία υπάγεται το συναρμολογημένο μηχάνημα, ο καταθέτης της τελωνειακής διασάφησης πρέπει, το αργότερο κατά την πρώτη αποστολή, να υποβάλει γραπτή σχετική αίτηση στην τελωνειακή υπηρεσία επισυνάπτοντας:

- a) ένα σχέδιο ή — αν παρίσταται ανάγκη — περισσότερα σχέδια του μηχανήματος με μνεία αριθμών αναφοράς των κυριότερων συστατικών μερών·
- β) ένα γενικό κατάλογο που θα αναφέρει τα χαρακτηριστικά και το κατά προσέγγιση βάρος των διαφόρων μερών μαζί με τους αριθμούς αναφοράς των παραπάνω αναφερόμενων κυριότερων μερών.

Η αίτηση μπορεί να γίνει δεκτή μόνο αν πρόκειται για εκτέλεση σύμβασης που προβλέπει την προμήθεια μηχανήματος το οποίο μπορεί να θεωρηθεί ως πλήρες κατά την έννοια της συνδυασμένης ονοματολογίας.

Όλα τα συστατικά μέρη του μηχανήματος πρέπει να εισαχθούν από το ίδιο γραφείο (τελωνείο) και μέσα στην προθεσμία που έχει χορηγηθεί. Ωστόσο, σε ειδικές περιπτώσεις, οι αρμόδιες αρχές μπορούν να επιτρέψουν την εισαγωγή από διάφορα γραφεία (τελωνεία). Υπέρβαση της προθεσμίας αυτής δεν επιτρέπεται, εκτός αν οι αρμόδιες αρχές χορηγήσουν παράταση μετά από σχετική αιτιολογημένη και βάσιμη αίτηση του ενδιαφερομένου.

Σε κάθε περίπτωση μερικής εισαγωγής πρέπει να υποβάλλεται κατάλογος των εξαρτημάτων που αποτελούν μέρος της αποστολής με παραπομπή στον προβλεπόμενο παραπάνω γενικό κατάλογο. Η τελωνειακή διασάφηση η σχετική με κάθε αποστολή πρέπει να περιέχει περιγραφές τόσο του εξαρτήματος ή των εξαρτημάτων που αποτελούν αντικείμενο της μερικής αποστολής, όσο και του πλήρους μηχανήματος.

ΚΕΦΑΛΑΙΟ 84

ΠΥΡΗΝΙΚΟΙ ΑΝΤΙΔΡΑΣΤΗΡΕΣ, ΛΕΒΗΤΕΣ, ΜΗΧΑΝΕΣ, ΣΥΣΚΕΥΕΣ ΚΑΙ ΜΗΧΑΝΙΚΕΣ ΕΠΙΝΟΗΣΕΙΣ. ΜΕΡΗ ΑΥΤΩΝ ΤΩΝ ΜΗΧΑΝΩΝ Ή ΣΥΣΚΕΥΩΝ

Γενικές παρατηρήσεις

Ο όρος «που προορίζονται για τη βιομηχανία συναρμολόγησης», κατά την έννοια των διακρίσεων 8407 34 10, 8407 90 50 και 8408 20 10, υποδηλώνει αποκλειστικά τη χρησιμοποίησή τους για τη συναρμολόγηση, σε γραμμή παραγωγής, νέων αυτοκινήτων στα εργοστάσια που ασχολούνται με τη συναρμολόγηση ή την κατασκευή αυτοκινήτων οχημάτων (συμπεριλαμβανομένων των υπερβοληπτικών επιχειρήσεων).

Οι διακρίσεις αυτές αφορούν μόνο τους κινητήρες που χρησιμοποιούνται πραγματικά για τη συναρμολόγηση νέων οχημάτων και για τους οποίους γίνεται λόγος στο ίδιο το κείμενο των διακρίσεων. Κατά συνέπεια, οι εν λόγω διακρίσεις δεν καλύπτουν τους παρόμοιους κινητήρες που χρησιμοποιούνται ως ανταλλακτικά.

8402 **Ατμολέβητες (συσκευές για την παραγωγή ατμού), άλλοι από τους λέβητες για την κεντρική θέρμανση που είναι κατασκευασμένοι για την παραγωγή συγχρόνως θερμού νερού και ατμού σε χαμηλή πίεση. Λέβητες με την ονομασία «υπερθερμαινόμενου νερού»**

8402 19 90

Άλλοι

Στη διάκριση αυτή υπάγονται π.χ. οι μεικτοί φλογαυλωτοί και υδραυλωτοί λέβητες, καθώς επίσης και οι ειδικοί λέβητες με δεξαμενή νερού, όπως είναι οι ηλεκτροθερμαινόμενοι ατμολέβητες στους οποίους η εστία αντικαθίσταται με ηλεκτρικά φυσίγγια θέρμανσης.

8405 **Συσκευές για την παραγωγή αερίων (αεραερίου ή υδραερίου), με ή χωρίς τις διατάξεις καθαρισμού τους. Συσκευές παραγωγής ασετυλίνης και παρόμοιες συσκευές για την παραγωγή αερίων, με τη μέθοδο του νερού, με ή χωρίς τις διατάξεις καθαρισμού τους**

8405 10 00

Συσκευές για την παραγωγή αερίων (αεραερίου ή υδραερίου), με ή χωρίς τις διατάξεις καθαρισμού τους. Συσκευές παραγωγής ασετυλίνης και παρόμοιες συσκευές για την παραγωγή αερίων, με τη μέθοδο του νερού, με ή χωρίς τις διατάξεις καθαρισμού τους

Δεν υπάγονται στην παρούσα διάκριση:

- α) οι κλίβανοι οπτάνθρακα, όπως αυτοί που χρησιμοποιούνται στα εργοστάσια παραγωγής φωταερίου (κλάση 8417).
- β) τα αεριογόνα που χρησιμοποιούν ηλεκτρολυτική μέθοδο (για την παραγωγή υπεροξειδίου του αζώτου, υδροθείου ή υδροκυανικού (πρωσσικού οξέος, ανάλογα με το χρησιμοποιούμενο ηλεκτρολύτη) (κλάση 8543).

8407 **Κινητήρες με παλινδρομικό ή περιστρεφόμενο έμβολο, στους οποίους η ανάφλεξη γίνεται με ηλεκτρικούς σπινθήρες (κινητήρες εκρήξεως)**

8407 21 10

Κινητήρες για την προώθηση πλοίων

έως

8407 29 00

Δεν υπάγονται στις παρούσες διακρίσεις οι κινητήρες που χρησιμοποιούνται σε σκάφη για σκοπούς διαφορετικούς από την προώθηση των εν λόγω σκαφών.

8408 **Εμβολοφόροι κινητήρες στους οποίους η ανάφλεξη γίνεται με συμπίεση (κινητήρας ντίτζελ ή ημιντίτζελ)**

8408 10 11

Κινητήρες για την προώθηση πλοίων

έως

8408 10 99

Βλέπε την επεξηγηματική σημείωση των διακρίσεων 8407 21 10 έως 8407 29 00.

- 8409** **Μέρη που αναγνωρίζονται ότι προορίζονται αποκλειστικά ή κυρίως για κινητήρες των κλάσεων 8407 ή 8408**
- Πέρα από τις εξαιρέσεις για τις οποίες γίνεται λόγος στις επεξηγηματικές σημειώσεις του ΕΣ, κλάση 8409, αποκλείονται επίσης από την παρούσα κλάση π.χ.:
- α) οι σωλήνες από μη σκληρυμένο βουλκανισμένο καουτσούκ (κλάση 4009).
 - β) οι εύκαμπτοι σωλήνες από κοινά μέταλλα (κλάση 8307).
 - γ) οι συζευκτικές (οι οποίοι γενικά κατατάσσονται με βάση την ύλη από την οποία αποτελούνται ή στην κλάση 8484).
- 8409 99 00** **Άλλα**
- Αποκλείονται από την παρούσα διάκριση οι στροβιλοσυμπιεστές καυσαερίων οι οποίοι αποσκοπούν στην αύξηση της ισχύος των κινητήρων μέσω της συμπίεσης του ατμοσφαιρικού αέρα που απαιτείται για την καύση. Οι συσκευές αυτές, ως στροβιλοσυμπιεστές αέρα, υπάγονται στην κλάση 8414.
- 8411** **Στρόβιλοι δι' αντιδράσεως, συσκευές προώθησης διά στροβίλου και άλλοι στρόβιλοι δι' αερίου**
- 8411 11 00** **Στρόβιλοι δι' αντιδράσεως**
έως
8411 12 80
- Δεν υπάγονται στις εν λόγω διακρίσεις οι βοηθητικές διατάξεις που ονομάζονται «διατάξεις μετάκαυσης» και που παρουσιάζονται ξεχωριστά (διάκριση 8411 91 00).
- 8411 99 00** **Άλλα**
- Η παρούσα διάκριση περιλαμβάνει τα πτερύγια ροτόρων (έλικες) για στροβίλους διά αερίου, ανεξαρτήτως του αν ο στρόβιλος διά αερίου λειτουργεί ως κινητήρια μηχανή σε συνδυασμό με ηλεκτρική γεννήτρια.
- 8412** **Άλλοι κινητήρες και κινητήριες μηχανές**
- 8412 21 20** **Κινητήρες υδραυλικοί**
έως
8412 29 89
- Στις διακρίσεις αυτές υπάγονται π.χ. οι κινητήρες υδραυλικής μετάδοσης της κίνησης.
- 8412 21 20** **Με ευθύγραμμη κίνηση (κύλινδροι)**
και
8412 21 80
- Στις διακρίσεις αυτές υπάγονται π.χ. οι υδραυλικές διατάξεις που επιτρέπουν ρύθμιση και σταθεροποίηση (μπλοκάρισμα) της θέσης και οι οποίες χρησιμοποιούνται για τη ρύθμιση της θέσης των καθισμάτων στα αεροσκάφη.
- 8413** **Αντλίες για υγρά, έστω και με μετρική διάταξη. Ανυψωτές υγρών**
- 8413 50 20** **Υδραυλικά συγκροτήματα**
- Βλέπε τις επεξηγηματικές σημειώσεις του ΕΣ, κλάση 8412, τίτλος Β, αριθμός 6.
- 8413 60 20** **Υδραυλικά συγκροτήματα**
- Βλέπε τις επεξηγηματικές σημειώσεις του ΕΣ, κλάση 8412, τίτλος Β, αριθμός 6.
- 8413 70 51** **Αντλίες με ακτινωτούς τροχούς**
έως
8413 70 75
- Στις αντλίες με ακτινωτούς τροχούς η αντιστροφή του υγρού γίνεται εγκάρσια σε σχέση με τον άξονα του τροχού.
- 8413 70 81** **Άλλες φυγόκεντρες αντλίες**
και
8413 70 89
- Υπάγονται, ιδίως, στις παρούσες διακρίσεις οι αντλίες με αξονικό τροχό στις οποίες η αντιστροφή του υγρού γίνεται κατά μήκος σε σχέση με τον άξονα του τροχού. Υπάγονται επίσης στις παρούσες διακρίσεις οι συνδυασμοί αντλιών με ακτινωτούς τροχούς και αντλιών με αξονικούς τροχούς (για παράδειγμα, η ακτινωτή αναρρόφηση και αξονική αντιστροφή του υγρού ή αξονική αναρρόφηση και ακτινωτή αντιστροφή του υγρού).

- 8413 81 00**
και
8413 82 00
- Άλλες αντλίες. Ανυψωτές υγρών**
- Δεν υπάγονται στις παρούσες διακρίσεις:
- α) οι λεγόμενες ιατρικές αναρροφητικές αντλίες οι οποίες χρησιμοποιούνται για την αναρρόφηση εκκριμάτων, περιλαμβάνουν δε, εκτός από την αντλία, και διάταξη αναρρόφησης. Οι συσκευές αυτές χρησιμοποιούνται στις χειρουργικές αίθουσες ή στα ασθενοφόρα (κλάση 9018).
- β) οι ιατρικές αντλίες που κρατιούνται με το χέρι, τοποθετούνται πάνω στο σώμα του ασθενή ή εμφυτεύονται σ' αυτό και οι οποίες χρησιμοποιούνται για τη χορήγηση φαρμάκων· οι εν λόγω αντλίες φέρουν δοχείο ανεφοδιασμού, τοποθετούνται δε σε κοινό περίβλημα μαζί με την ενεργειακή πηγή που εξασφαλίζει τη λειτουργία τους (κλάση 9021).
- 8414**
- Αεραντλίες ή αντλίες κενού, συμπιεστές αέρος ή άλλων αερίων και ανεμιστήρες. Απορροφητήρες που βγάζουν ή ανακυκλώνουν τον αέρα, με ενσωματωμένο ανεμιστήρα, έστω και με φίλτρο**
- Ως αντλίες και συμπιεστές, κατά την έννοια της παρούσας κλάσης, νοούνται επίσης οι μηχανοκίνητες αντλίες, οι στροβιλοαντλίες, οι μηχανοκίνητοι συμπιεστές και οι στροβιλοσυμπιεστές.
- 8414 10 89**
- Άλλες**
- Υπάγονται, για παράδειγμα, στην παρούσα διάκριση οι αντλίες κενού με δακτύλιο υγρού και οι αντλίες κενού με μεμβράνη.
- 8414 20 20**
και
8414 20 80
- Αεραντλίες, χειροκίνητες ή ποδοκίνητες**
- Από τις αεραντλίες που περιγράφονται στις επεξηγηματικές σημειώσεις του ΕΣ, κλάση 8414, Α, στις παρούσες διακρίσεις υπάγονται μόνο οι χειροκίνητες ή οι ποδοκίνητες αεραντλίες, δηλαδή εκείνες που λειτουργούν αποκλειστικά με την ανθρώπινη δύναμη. Τα προϊόντα του είδους αυτού χρησιμοποιούνται για το φούσκωμα π.χ. ελαστικών (ποδηλάτων, αυτοκινήτων κ.λπ.), στρωμάτων, μαξιλαριών και φουσκωτών σκαφών.
- 8414 51 00**
έως
8414 59 80
- Ανεμιστήρες**
- Θεωρούνται ως ανεμιστήρες, κατά την έννοια των παρούσων διακρίσεων, μόνο οι συσκευές που περιγράφονται στις επεξηγηματικές σημειώσεις του ΕΣ, κλάση 8414, Β και οι οποίες πληρούν τους παρακάτω όρους:
1. η πίεση του αέρα ή του αερίου δεν πρέπει να υπερβαίνει τα 2 bar·
 2. πρέπει να έχουν μία μόνο περιστρεφόμενη επιφάνεια.
- Οι συσκευές που δεν πληρούν τους παραπάνω όρους δεν περιλαμβάνονται στις παρούσες διακρίσεις αλλά στις διακρίσεις 8414 80 11 έως 8414 80 80.
- 8414 59 40**
- Φυγόκεντροι**
- Οι φυγόκεντροι ανεμιστήρες χαρακτηρίζονται από αξονική αναρρόφηση του αέρα ή άλλων αερίων για μετατόπιση και από ακτινωτή αντιστροφή αυτών.
- 8414 80 11**
και
8414 80 19
- Αεροσυμπιεστές με στρόβιλο**
- Σε ένα αεροσυμπιεστή με στρόβιλο, ο άξονας του τροχού κινείται με εξωτερικό κινητήρα και ο αέρας ή τα άλλα αέρια για συμπίεση μπορούν να τίθενται σε κίνηση από τον τροχό με πτερωτές. Οι αεροσυμπιεστές με στρόβιλο μπορούν να είναι μονοκυψελικοί ή πολυκυψελικοί και να εργάζονται κατά τρόπο αξονικό ή ακτινωτό. Οι δικυψελικοί αεροσυμπιεστές με στρόβιλο του απλού τύπου, χρησιμοποιούνται για παράδειγμα, στις συσκευές αναρρόφησης.
- 8414 80 11**
- Μονοκυψελικοί**
- Στην παρούσα διάκριση υπάγονται π.χ. οι στροβιλοσυμπιεστές καυσαερίων που προορίζονται για την αύξηση της ισχύος των κινητήρων με συμπίεση του ατμοσφαιρικού αέρα που απαιτείται για την καύση. Πρόκειται για στροβιλοσυμπιεστές αέρα (φουσητήρες) για την παραγωγή υπερπίεσης μεγαλύτερης από 2 bar, η λειτουργία των οποίων εξασφαλίζεται με στρόβιλο καυσαερίων τοποθετημένο στο περίβλημα του συμπιεστή. Ο στρόβιλος καυσαερίων τροφοδοτείται με τα καυσαέρια του κινητήρα εσωτερικής καύσης πάνω στον οποίο είναι τοποθετημένος.
- 8414 90 00**
- Μέρη**
- Στη διάκριση αυτή υπάγονται π.χ. τα μέρη στροβιλοσυμπιεστών καυσαερίων για κινητήρες εσωτερικής καύσης. Ωστόσο, τα μέρη των στροβίλων καυσαερίων που χρησιμοποιούνται με τους στροβιλοσυμπιεστές καυσαερίων υπάγονται στην κλάση 8411 ως μέρη αεροστροβίλων χωρίς θάλαμο καύσης.

8418 Ψυγεία, καταψύκτες-διατηρητές και άλλο υλικό, μηχανές και συσκευές για την παραγωγή του ψύχους, με ηλεκτρικό ή άλλο εξοπλισμό. Αντλίες θερμότητας, άλλες από τις μηχανές και συσκευές τεχνητού κλίματος της κλάσης 8415

8418 69 00

Άλλα

Στην παρούσα διάκριση υπάγονται π.χ. οι συσκευές που ονομάζονται «ψυχοξηραντήρες» και οι οποίες προορίζονται για την αφύγρανση του αέρα στις σκεπαστές πισίνες ή σε άλλους χώρους με υγρασία. Οι συσκευές αυτές αποτελούνται κυρίως από ένα ψυκτικό μηχανήμα και έναν μηχανοκίνητο ανεμιστήρα. Ο ανεμιστήρας απορροφά υγρό αέρα ο οποίος στη συνέχεια διοχετεύεται στον εξαμιστήρα του ψυκτικού μηχανήματος, στα τοιχώματα του οποίου συμπυκνώνεται. Το νερό που σχηματίζεται από τη συμπύκνωση συλλέγεται σε ένα δοχείο. Μετά την αφύγρανσή του και με στόχο την αναθέρμανσή του, ο αέρας διέρχεται πάνω από το θερμαινόμενο συμπυκνωτή του ψυκτικού μηχανήματος και στη συνέχεια επαναδιοχετεύεται στην αίθουσα.

Περιλαμβάνονται επίσης στην παρούσα διάκριση οι ψυχοξηραντήρες που χρησιμοποιούνται για την αφύγρανση του πεπιεσμένου αέρα σε συστήματα που λειτουργούν με τη μέθοδο αυτή (δηλαδή με πεπιεσμένο αέρα). Στις εν λόγω συσκευές ο αέρας, μετά την αφύγρανσή του, αναθερμαίνεται γενικά με ανταλλακτήρα θερμότητας (αέρος — αέρος) που είναι ενσωματωμένος ως πρόσθετο εξάρτημα. Ο εν λόγω ανταλλακτήρας θερμότητας διοχετεύει τη θερμότητα του υγρού πεπιεσμένου αέρα που μπάινει στον ψυχοξηραντήρα μέσω των τοιχωμάτων, στον πεπιεσμένο αέρα που έχει αφυγρανθεί.

Ωστόσο, οι συσκευές αυτές δεν φέρουν διατάξεις για τη ρύθμιση της θερμοκρασίας.

Αντίθετα, αποκλείονται από την παρούσα διάκριση οι συσκευές που χρησιμοποιούνται για την παρασκευή ξερού πάγου (πάγος σε όγκους) από διοξείδιο του άνθρακα υψηλής πίεσης μέσω απότομης μείωσης της πίεσης, με συνέπεια την αυτόματη υπέρτηξη του (κλάση 8479).

8419 Συσκευές και διατάξεις, έστω και αν θερμαίνονται με ηλεκτρισμό (με εξαίρεση τους κλιβάνους και τις άλλες συσκευές της κλάσης 8514), για την επεξεργασία υλών με μεθόδους που απαιτούν αλλαγή της θερμοκρασίας, όπως η θέρμανση, το ψήσιμο, το καβούρδισμα, η απόσταξη, η διύλιση, η αποστείρωση, η παστερίωση, ο κλιβανισμός, το στεγνώμα, η εξάτμιση, το ράντισμα, η συμπύκνωση ή η ψύξη, άλλες από τις οικιακές συσκευές. Θερμαντήρες νερού μη ηλεκτρικοί, στιγμιαίας θέρμανσης ή συσσώρευσης

8419 20 00

Αποστειρωτήρες ιατροχειρουργικοί ή εργαστηρίων

Οι συσκευές της παρούσας διάκρισης, που προορίζονται για τον εξοπλισμό κλινικών, χειρουργικών αιθουσών, ιατρείων κ.λπ. αποτελούνται από δοχεία μέσα στα οποία τα ιατροχειρουργικά εργαλεία και όργανα, καθώς επίσης και το βαμβάκι, οι απορροφητικές γάζες και οι λοιποί επίδεσμοι υποβάλλονται σε θερμοκρασία 100 βαθμών Κελσίου και πλέον με στόχο την καταστροφή των μικροοργανισμών που ενδεχομένως περιέχουν.

Συνήθως έχουν μορφή παραλληλεπίπεδου ή κυλίνδρου τοποθετημένου σε βάση, στο εσωτερικό του οποίου υπάρχουν κινητές εσχάρες. Το περίβλημα είναι γενικά από χάλυβα ή από αργίλιο, φέρει δε εσωτερική επένδυση από θερμομονωτικές ύλες. Η πόρτα μπορεί να είναι γυάλινη έτσι ώστε να φαίνονται τα όργανα που τοποθετούνται στο εσωτερικό της συσκευής. Ορισμένες συσκευές έχουν μορφή ερμαρίων ή άλλων επίπλων. Στην περίπτωση αυτή, ο καθαυτό αποστειρωτήρας μπορεί να περιλαμβάνει και ράφι για την τοποθέτηση των προς αποστείρωση εργαλείων και λοιπών ειδών· η ιδιομορφία αυτή δεν επηρεάζει την κατάταξη της συσκευής στην παρούσα διάκριση.

Ανάλογα με την περίπτωση, η θέρμανση εξασφαλίζεται με οινόπνευμα, πετρέλαιο, αέριο ή ηλεκτρισμό· εξάλλου, ανάλογα με την κατασκευή των συσκευών, η αποστείρωση γίνεται με βραστό νερό (σε σκάφες ή σε κάδους), με υδρατμό υπό πίεση (σε κλιβάνους).

8419 50 00

Διατάξεις εναλλαγής της θερμότητας

Οι διατάξεις εναλλαγής της θερμότητας (εναλλάκτες θερμότητας) χρησιμοποιούνται:

1. για τη μεταβολή της θερμοκρασίας των ρευστών χωρίς συνακόλουθη μεταβολή της κατάστασής τους (υγρής ή αέριας)· η εν λόγω μεταβολή θερμοκρασίας μπορεί να φθάσει μέχρι την αποστείρωση ή την παστερίωση·

2. για την εξαέρωση ή τη συμπύκνωση των ρευστών.

Στην παρούσα διάκριση υπάγονται π.χ.:

1. οι συμπυκνωτές αζώτου ή άλλων αερίων·

2. οι λεγόμενες «ψυκτικές» διατάξεις για την ψύξη και τη συμπύκνωση των διαλυτών, που χρησιμοποιούνται κυρίως στα βαφεία και στα στεγνοκαθαριστήρια·

3. οι ψυκτικές συσκευές για υγρά, ατμό ή αέρια, που χρησιμοποιούνται σε διάφορες βιομηχανίες (γαλακτοβιομηχανία, ζυθοποιία κ.λπ.).

4. οι συσκευές συνεχούς παστερίωσης που χρησιμοποιούνται συνήθως στη γαλακτοβιομηχανία (παστεριωτήρες πλακών).

Δεν περιλαμβάνονται στην παρούσα διάκριση π.χ.:

α) οι θερμαντήρες νερού των διακρίσεων 8419 11 00 ή 8419 19 00.

β) οι συσκευές στις οποίες:

— η εναλλαγή θερμότητας έχει ως συνέπεια τη μετάπτωση ενός ρευστού (υγρού ή αερίου) σε στερεή κατάσταση (π.χ. ξήρανση με ψεκάσμο),

— η εναλλαγή θερμότητας μεταξύ των δύο ρευστών δεν γίνεται διαμέσου τοιχώματος (π.χ. πύργος ροής στον ελεύθερο αέρα).

Οι συσκευές αυτές υπάγονται γενικά στις διακρίσεις 8419 89 10 ή 8419 89 98.

8419 89 10

Συσκευές και διατάξεις ψύξης με επαναφορά του νερού, όπου η θερμική εναλλαγή δεν πραγματοποιείται μέσω τοιχώματος

Η παρούσα διάκριση περιλαμβάνει κυρίως τους πύργους ψύξης στους οποίους το νερό ψύχεται με εξάτμιση κατά την άμεση επαφή με τον αέρα. Το ζεστό νερό αντλείται προς το άνω μέρος του πύργου και στη συνέχεια ρέει ελεύθερα στο εσωτερικό του μέχρι κάτω ψυχόμενο εκ νέου από τον ανερχόμενο αέρα (αποτελέσματα καμινάδας).

8419 89 98

Άλλες

Στη διάκριση αυτή υπάγονται οι συσκευές για το κάπνισμα των ωμών αλλαντικών ακόμα και εάν τα αλλαντικά έχουν υποστεί θερμική επεξεργασία πριν ή κατά τη διάρκεια του καπνίσματος, που έχει ως αποτέλεσμα τη μερική ή ολική έψηση των αλλαντικών. Οι συσκευές αυτές αποτελούνται από ένα μεγάλο θάλαμο, θερμαινόμενο με οφιοειδή (σερπαντίνες) ατμού, στον οποίο διοχετεύεται ζεστός ή κρύος καπνός από το εξωτερικό μέσω ενός φυσητήρα και ο οποίος είναι εξοπλισμένος με εγκατάσταση ύγρανσης και με οφιοειδή (σερπαντίνες) για την ψύξη με κρύο νερό. Τα ωμά αλλαντικά εισάγονται στο θάλαμο, κρεμασμένα σε κινητά υποθέματα.

Αντίθετα, δεν περιλαμβάνονται στην παρούσα διάκριση οι συσκευές διανομής επιτραπέζιων ειδών, σκοπός των οποίων είναι να διατηρούν έτοιμα και να διαθέτουν επιτραπέζια σκεύη στους πελάτες καντινών ή εστιατορίων αυτοεξυπηρέτησης (σελφ-σέρβις), έστω και αν οι εν λόγω συσκευές είναι εφοδιασμένες με ηλεκτρικό σύστημα θέρμανσης ή με σύστημα θέρμανσης με εμβάπτιση σε ζεστό νερό για τη θέρμανση των επιτραπέζιων ειδών (κλάση 9403).

8421

Μηχανές και συσκευές φυγόκεντρες, στις οποίες περιλαμβάνονται και οι φυγόκεντρες σουρώστρες. Συσκευές για τη διήθηση ή το καθάρισμα των υγρών ή αερίων

8421 39 60

Με καταλυτική μέθοδο

Στην παρούσα διάκριση υπάγονται π.χ. οι καταλυτικές συσκευές καθαρισμού των καυσαερίων που τοποθετούνται στην εξάτμιση των αυτοκινήτων οχημάτων ή στους απαγωγούς καυσαερίων των βιομηχανικών συγκροτημάτων, σκοπός των οποίων είναι η εξαφάνιση, με χημική αντίδραση, του διοξειδίου του αζώτου και ενδεχομένως και άλλων βλαβερών υλών (όπως μονοξειδίου του άνθρακα ή υδρογονανθράκων), έτσι ώστε ο αέρας να διατηρείται καθαρός. Οι συσκευές που προορίζονται για αυτοκίνητα αποτελούνται από περίβλημα μέσα στο οποίο είναι τοποθετημένο ένα κυψελοειδές σώμα με διαύλους ροής επενδυμένους με δραστικό καταλύτη. Οι συσκευές που προορίζονται για βιομηχανικές εγκαταστάσεις χρησιμοποιούν συνήθως για τον καθαρισμό των καυσαερίων ένα πλαίσιο που φέρει μεγάλο αριθμό καταλυτικών στοιχείων. Όταν παρουσιάζονται ξεχωριστά, τα κυψελοειδή σώματα και τα καταλυτικά στοιχεία υπάγονται, ως καταλύτες, στην κλάση 3815.

8421 39 80

Άλλες

Εκτός των συσκευών που λειτουργούν με ηλεκτροστατική και θερμική μέθοδο, στην παρούσα διάκριση υπάγονται π.χ. οι συσκευές καθαρισμού αερίων οι οποίες αποσυνθέτουν μείγματα αερίων με κατακράτηση (διαχωρισμό) των συστατικών των εν λόγω μειγμάτων.

- 8422** Πλυντήρια πιάτων. Μηχανές και συσκευές για τον καθαρισμό ή το στέγνωμα των φιαλών ή άλλων δοχείων. Μηχανές και συσκευές για το γέμισμα, κλείσιμο, ποματισμό ή επικόλληση ετικετών φιαλών, κουτιών, σάκων ή άλλων δοχείων, σωλήνων και ανάλογων περιεκτών. Μηχανές και συσκευές για το περιτύλιγμα ή τη συσκευασία εμπορευμάτων (συμπεριλαμβανομένων και των μηχανών και συσκευών για συσκευασία σε θερμοσυρρικνούμενο φιλμ). Μηχανές και συσκευές για την εισαγωγή διοξειδίου του άνθρακα στα ποτά
- 8422 90 10** Μηχανών για το πλύσιμο των πιατικών
- Οι προγραμματιζόμενοι χρονοδιακόπτες για πλυντήρια πιάτων, όταν παρουσιάζονται ξεχωριστά, κατατάσσονται ανάλογα με τα χαρακτηριστικά τους (π.χ. στην κλάση 9107 00 00).
- 8423** Συσκευές και όργανα ζυγίσεως, στα οποία περιλαμβάνονται και οι πλάστιγγες και οι ζυγαριές για τον έλεγχο των προϊόντων που υφίστανται επεξεργασία στα εργαστήρια, με εξαίρεση όμως τις ζυγαριές με ευαισθησία σε βάρος 5 cg ή λιγότερο. Σταθμά για κάθε ζυγαριά
- 8423 20 00** Πλάστιγγες συνεχούς ζυγίσεως επί μεταφορέων
- Στη διάκριση αυτή υπάγονται επίσης και οι ηλεκτρομηχανικές πλάστιγγες συνεχούς ζύγισης. Η κατασκευή και ο τρόπος λειτουργίας των εν λόγω πλαστίγγων αντιστοιχούν στα χαρακτηριστικά των ηλεκτρομηχανικών πλαστίγγων που περιγράφονται στην επεξηγηματική σημείωση των διακρίσεων 8423 81 10 έως 8423 89 00.
- 8423 30 00** Πλάστιγγες για σταθερά βάρη και ζυγαριές και πλάστιγγες για το σάκιασμα ή το μέτρημα των δόσεων
- Στη διάκριση αυτή υπάγονται επίσης και οι ηλεκτρομηχανικές πλάστιγγες του είδους. Η κατασκευή και ο τρόπος λειτουργίας των εν λόγω πλαστίγγων αντιστοιχούν στα χαρακτηριστικά των ηλεκτρομηχανικών πλαστίγγων που περιγράφονται στην επεξηγηματική σημείωση των διακρίσεων 8423 81 10 έως 8423 89 00.
- 8423 81 10**
έως
8423 89 00 Άλλες συσκευές και όργανα ζυγίσεως
- Υπάγονται επίσης στις διακρίσεις αυτές τα ηλεκτρομηχανικά όργανα και συσκευές ζύγισης, στα οποία το βάρος των αντικειμένων μετατρέπεται, μέσω μορφοτροπεία (ενεργού μετατροπεία) σε ηλεκτρικό μέγεθος (τάση) η οποία μετρείται με όργανο ενσωματωμένο στη συσκευή ή το όργανο ζύγισης. Οι συσκευές και τα όργανα ζύγισης του εν λόγω είδους φέρουν συνήθως ως μετρητικό μορφοτροπεία στοιχεία ή ράβδους ζύγισης τα οποία συνδέονται με ταινίες μετρητικές της παραμόρφωσης (ηλεκτρικές αντιστάσεις) ώστε να σχηματίζεται ηλεκτρική γέφυρα. Η ισχύς που ασκείται από την προς μέτρηση μάζα προκαλεί μεταβολή του μήκους (επιμήκυνση ή σμίκρυνση) των μετρητικών της παραμόρφωσης ταινιών, καθώς επίσης και μεταβολή της αντίστασης, ανάλογη προς την προς μέτρηση μάζα. Η εν λόγω μεταβολή διαβιβάζεται στο μετρητικό όργανο της ζυγαριάς με τη μορφή μεταβολή της τάσης.
- Εκτός από το όργανο μέτρησης το οποίο συνήθως είναι τοποθετημένο σε ξεχωριστό περιβλήμα, ονομάζεται δε «μονάδα ή ενδείκτης ζύγισης», οι ηλεκτρομηχανικές ζυγαριές μπορούν να περιλαμβάνουν και άλλες μονάδες συνδεδεμένες με καλώδια (όπως πληκτρολόγια, μνήμες, εκτυπωτές, οθόνες, συσκευές χειρισμού και αναγνώστες καρτελών για τον έλεγχο της πρόσβασης στην πλάστιγγα). Σε τέτοια συστήματα ζύγισης, είναι δυνατή η σύνδεση πολλών ζυγαριών με ένα κοινό όργανο μέτρησης (που ονομάζεται «τερματικό» ζύγισης).
- Οι ζυγαριές που αναφέρθηκαν παραπάνω μπορούν να φέρουν και «διασύνδεσμο» (interface) που να επιτρέπει τη σύνδεσή τους με αυτόματα μηχανήματα επεξεργασίας πληροφοριών.
- Οι ηλεκτρομηχανικές ζυγαριές θεωρούνται ως ηλεκτρονικές αν το όργανο μέτρησης της ζυγαριάς περιλαμβάνει μικροεπεξεργαστές που επιτρέπουν π.χ. τον υπολογισμό της τιμής που αντιστοιχεί στην ποσότητα που ζυγίζεται, υπολογισμό που γίνεται με βάση την τιμή μονάδας (π.χ. τιμή ανά χιλιόγραμμα) η οποία έχει εισαχθεί στη ζυγαριά.
- 8424** Μηχανικές συσκευές (έστω και του χεριού) για την εκτόξευση, διασπορά ή ψεκασμό υγρών υλών ή υλών σε σκόνη. Πυροβεστήρες, έστω και γεμάτοι. Πιστόλια εξακοντίσεως που λειτουργούν με πιεσμένο αέρα ή ατμό και παρόμοιες συσκευές. Μηχανές και συσκευές που εκσφενδονίζουν άμμο, ατμό και παρόμοιες συσκευές εκσφενδονίσεως
- 8424 30 10** Με πιεσμένο αέρα
- Στη διάκριση αυτή υπάγονται π.χ. οι μηχανές και συσκευές αμμοβολής με αεροσυμπιεστή οι οποίες χρησιμοποιούνται για τον καθαρισμό των σπινθηριστών ανάφλεξης (μπουζί) ή τη λείανση των λεγόμενων μονολιθικών ηλεκτρικών πυκνωτών.
- Ως λείανση στην προκειμένη περίπτωση νοείται η απομάκρυνση, με αμμοβολή, της αγωγίμης ύλης του πυκνωτή, μέχρις ότου η χωρητικότητά του φθάσει στο επιθυμητό ύψος.

8424 89 00

Άλλες

Η διάκριση αυτή περιλαμβάνει τις μηχανές πλυσίματος που χρησιμοποιούνται για τον καθαρισμό αυτοκινήτων οχημάτων, μεταλλικών τεμαχίων ή άλλων ειδών, με εκτόξευση νερού, πετρελαίου ή άλλων υγρών, και οι οποίες φέρουν ενσωματωμένα μία αντλία, εύκαμπτους σωλήνες (μάνικες, με ακροφύσια και ενδεχομένως διάταξη τροφοδοσίας, διάταξη θέρμανσης κ.λπ.) έτσι ώστε να σχηματίζουν ένα πλήρες σύνολο.

Εντούτοις, οι μηχανές καθαρισμού με νερό με υψηλή πίεση κατατάσσονται στις διακρίσεις 8424 30 01 και 8424 30 08.

8426

Ναυτικά βαρούλκα φορτώσεως. Γερανοί και γερανοί πάνω σε συρματόσχοινο. Κυλιόμενες γερανογέφυρες, γερανογέφυρες-πυλώνες για την εκφόρτωση ή μετακίνηση, γερανογέφυρες, τροχοφόρα φορεία-αρπάγες για τη μετατόπιση υλικών και τροχοφόρα φορεία-γερανοί

8426 41 00

και

8426 49 00

Άλλες μηχανές και συσκευές, αυτοπροωθούμενες

Βλέπε τις επεξηγηματικές σημειώσεις του ΕΣ, κλάση 8426, «αυτοπροωθούμενες συσκευές και άλλες κινητές συσκευές», παράγραφος β), αριθμός 2.

Για τη διάκριση μεταξύ των αυτοπροωθούμενων μηχανών και συσκευών των παρούσων διακρίσεων αφενός και των αυτοκινήτων οχημάτων ειδικών χρήσεων της κλάσης 8705 αφετέρου, θεωρείται ότι τα προϊόντα που υπάγονται στις παρούσες διακρίσεις έχουν τα παρακάτω χαρακτηριστικά:

1. η πρόωθσή τους εξασφαλίζεται με κινητήρα που αποτελεί μέρος της ανυψωτικής διάταξης·
2. η μέγιστη ταχύτητά τους είναι 20 χιλιόμετρα την ώρα·
3. έχουν μία και μόνο καμπίνα η οποία αποτελεί μέρος της ανυψωτικής διάταξης·
4. κανονικά όταν είναι φορτωμένα δεν μετακινούνται καθόλου ή πραγματοποιούν μετακινήσεις μικρής μόνο έκτασης, οι οποίες έχουν τελείως δευτερεύοντα χαρακτήρα σε σχέση με την κύρια ανυψωτική τους λειτουργία.

8428

Άλλες μηχανές και συσκευές για την ανύψωση, τη φόρτωση, εκφόρτωση ή τη μετακίνηση (π.χ. ανελκυστήρες, μηχανικές σκάλες, μεταφορείς, εναέριοι σιδηρόδρομοι)

Τα ερπυστριοφόρα ανυψωτικά μηχανήματα που είναι εξοπλισμένα με ερπυστριοφόρο πλαίσιο, τα οποία χρησιμοποιούνται για να ανυψώνουν ή να κατεβάζουν από σκάλες άτομα που βρίσκονται μέσα στα αναπηρικά τους αμαξίδια, δεν υπάγονται στην παρούσα διάκριση αλλά στην κλάση 8714, ως εξαρτήματα για αναπηρικές πολυθρόνες.

8428 90 90

Άλλες

Στη διάκριση αυτή υπάγονται:

1. τα μηχανοκίνητα ή μη κυλιόμενα έδρανα με κυλίνδρους (ή τροχίσκους)· τα έδρανα αυτά φέρουν κυλίνδρους (ή τροχίσκους), χρησιμοποιούνται δε για την εισαγωγή των προϊόντων στον κλωβό ή την εξαγωγή τους απ' αυτόν, καθώς και για τη μεταφορά των προϊόντων από ένα κλωβό σε άλλο·
2. οι κυλιόμενοι διάδρομοι με κυλίνδρους οδήγησης/εξαγωγής (pinch rolls) οι οποίοι επιτελούν λειτουργία ανάλογη προς εκείνη των προαναφερθέντων ειδών, φέρουν δε δύο σειρές κυλίνδρων μεταξύ των οποίων περνούν τα προϊόντα·
3. τα έδρανα ψύξης των προϊόντων πρόκειται για κυλιόμενα έδρανα που βρίσκονται στην έξοδο των γραμμών έλασης και μέσω των οποίων τα προϊόντα (π.χ. ράβδοι, σύρματα) οδηγούνται αργά προς το σημείο εξαγωγής, ενώ ταυτόχρονα ψύχονται στον περιβάλλοντα αέρα·
4. τα έδρανα ανύψωσης ή ανατροπής για ελαστρα αποτελούμενα από περισσότερους παράλληλους κυλίνδρους (τριέλαιτρα και διπλά διέλαιτρα). Οι μηχανές αυτές αποτελούνται από μία τράπεζα που ανατρέπεται γύρω από άξονα που βρίσκεται στην απώτερη άκρη του ελαστρου· η τράπεζα είναι εξοπλισμένη με μηχανοκίνητους κυλίνδρους· μετά τη διέλευσή τους από συστοιχία κυλίνδρων, τα μεταλλικά τεμάχια φθάνουν στην τράπεζα η οποία τη στιγμή εκείνη γέρνει ώστε να ευθυγραμμιστεί με την άλλη συστοιχία κυλίνδρων μεταξύ των οποίων ωθείται το προϊόν μέσω μηχανοκίνητων κυλίνδρων·
5. οι ολισθητήρες που χρησιμοποιούνται στις γραμμές έλασης με παράλληλους κλωβούς και έχουν π.χ. ως σκοπό να εξασφαλίζουν τη μεταφορά των ράβδων από την τράπεζα του πρώτου κλωβού στην τράπεζα του δεύτερου·
6. οι αναστροφείς ή ανυψωτικοί βραχίονες (που μερικές φορές ονομάζονται ανατροπείς) οι οποίοι εξασφαλίζουν την αναστροφή του προϊόντος·
7. οι μηχανές που χρησιμοποιούνται για τον τηλεχειρισμό ουσιών με υψηλή ραδιενέργεια.

Στην παρούσα διάκριση δεν υπάγονται π.χ. οι αυτοκινούμενες συσκευές χειρισμού πλινθωμάτων καθώς και οι μηχανές (π.χ. γερανοί, κυλιόμενες γερανογέφυρες) οι οποίες, παρά το γεγονός ότι χρησιμοποιούνται για την τροφοδοσία των ελαστρων, δεν συμμετέχουν άμεσα στην εργασία τους (διακρίσεις 8426 12 00, 8426 41 00, 8426 49 00 ή 8426 99 00).

- 8429** Μπουλντόζες, πλάγιες μπουλντόζες (angledozers), ισοπεδωτήρες, αναμοχλευτήρες (αποξέστες δρόμων), μηχανικά φτυάρια, εκσκαφείς, φορτωτές και φορτωτές-φτυαριστές, συμπιεστές και οδοστρωτήρες, αυτο-προωθούμενα
- 8429 30 00** Αναμοχλευτήρες (αποξέστες δρόμων)
- Βλέπε τις επεξηγηματικές σημειώσεις του ΕΣ στην κλάση 8429, δεύτερη παράγραφος, στοιχείο Γ.
- Δεν υπάγονται στην παρούσα διάκριση οι αποξέστες που αποτελούνται από ελκυστήρα (έστω και μονοαξονικό) και από καθεαυτό αποξέστη· στην περίπτωση αυτή, κάθε ένα από τα δύο στοιχεία ακολουθεί τη δική του κατάταξη (κλάση 8701 για τον ελκυστήρα και διάκριση 8430 69 00 για τον αποξέστη), κατ' εφαρμογή της συμπληρωματικής σημείωσης 2 του κεφαλαίου 87.
- 8432** Μηχανές, συσκευές και μηχανήματα γεωργικά, κηπευτικά ή δασοκομικά για την προπαρασκευή ή την κατεργασία του εδάφους, ή την καλλιέργεια. Κύλινδροι για τη διαμόρφωση των πρασιών ή των αθλητικών γηπέδων
- 8432 30 11** Ακριβείας, με κεντρικό μηχανισμό εντολών
- Υπάγονται στην παρούσα διάκριση οι μηχανές που χρησιμεύουν για τη σπορά ή ακριβέστερα για τη σπορά ενός σπόρου κάθε φορά, σε σειρά και σε κανονικό ρυθμιζόμενο διάστημα. Οι μηχανές αυτές επιτρέπουν επίσης τη διανομή των σπόρων ταυτόχρονα σε πολλές σειρές.
- 8433** Μηχανές, συσκευές και μηχανικές επινοήσεις για τη συγκομιδή ή τον αλωνισμό των γεωργικών προϊόντων, στα οποία περιλαμβάνονται και τα πιεστήρια για άχυρα ή χορτονομές. Κουρευτικές μηχανές χόρτου και μηχανές-δρεπάνια. Μηχανές για το καθάρισμα ή τη διαλογή αυγών, φρούτων ή άλλων γεωργικών προϊόντων, άλλες από τις μηχανές και συσκευές της κλάσης 8437
- 8433 11 10**
έως
8433 19 90 Κουρευτικές μηχανές χόρτου
- Όσον αφορά τις χορτοκοπτικές μηχανές που φέρουν την ονομασία αυτοφερόμενες χορτοκοπτικές μηχανές, βλέπε τις επεξηγηματικές σημειώσεις του ΕΣ, κλάση 8433, μέρος Α, προτελευταία παράγραφος.
- 8438** Μηχανές και συσκευές, που δεν κατονομάζονται ούτε περιλαμβάνονται αλλού στο κεφάλαιο αυτό, για τη παρασκευή ή βιομηχανική παραγωγή τροφίμων ή ποτών, άλλες από τις μηχανές και συσκευές για την εξαγωγή ή την παρασκευή των σταθερών φυτικών λαδιών ή λιπών ή των ζωικών λαδιών ή λιπών
- 8438 80 10** Για την επεξεργασία και παρασκευή καφέ ή τσαγιού
- Υπάγονται, για παράδειγμα, στη διάκριση αυτή οι μηχανές που χρησιμοποιούνται για την ανάμειξη διαφόρων ειδών τσαγιού ή για το άλεσμα του καφέ.
- Αποκλείονται από την παρούσα διάκριση οι μηχανές για τη βιομηχανική παρασκευή ζεστών ποτών (διάκριση 8419 81 20), οι μηχανές για το καβούρδισμα του καφέ (διάκριση 8419 89 98), οι μηχανές που προορίζονται για την παρασκευή στιγμιαίου καφέ (διάκριση 8419 39 00).
- 8439** Μηχανές και συσκευές για την παρασκευή του πολτού από ινώδεις ύλες που περιέχουν κυτταρίνη ή για την κατασκευή ή την τελική επεξεργασία του χαρτιού ή του χαρτονιού
- 8439 30 00** Μηχανές και συσκευές για την τελική επεξεργασία του χαρτιού ή του χαρτονιού
- Εκτός από τις μηχανές και συσκευές που αναφέρονται στις επεξηγηματικές σημειώσεις του ΕΣ, κλάση 8439, μέρος III, μπορούν επίσης να αναφερθούν οι μηχανές που δίνουν στο χαρτί περιγαμνηνοειδή όψη.

Δεν περιλαμβάνονται στην παρούσα διάκριση:

- α) οι μηχανές και συσκευές οι οποίες παρά το γεγονός ότι επιτελούν λειτουργίες ανάλογες προς τις προαναφερόμενες, χρησιμοποιούνται ωστόσο για την κατεργασία όχι φύλλων χαρτιού ή χαρτονιού αλλά ειδών κατασκευασμένων με βάση τις ύλες αυτές. Αυτό συμβαίνει π.χ. με τις μηχανές που χρησιμοποιούνται για το παραφινάρισμα χάρτινων κυπέλλων, δοχείων κ.λπ. με εμβάπτιση (διάκριση 8479 89 97). Εξάλλου, οι μηχανές και συσκευές που χρησιμοποιούνται για την κατασκευή ειδών από χαρτί ή χαρτόνι, όπως κυπέλλων, δοχείων, κουτιών κ.λπ. υπάγονται στην κλάση 8441.
- β) οι μηχανές και συσκευές οι οποίες, παρά το γεγονός ότι χρησιμοποιούνται άμεσα για την κατεργασία φύλλων χαρτιού ή χαρτονιού, κατασκευάζουν ωστόσο προϊόντα τα οποία δεν έχουν το χαρακτήρα χαρτιών ή χαρτονιών, κατά την έννοια της συνδυασμένης ονοματολογίας. Αυτό συμβαίνει π.χ. με τις μηχανές επάλειψης του χαρτιού με λειαντικά ή με φωτοευαίσθητα γαλακτώματα (διάκριση 8479 89 97).

8441 Άλλες μηχανές και συσκευές για την κατεργασία της χαρτόμαζας του χαρτιού ή του χαρτονιού, στις οποίες περιλαμβάνονται και οι μηχανές κοπής κάθε τύπου

8441 10 20 Κόπτες κατά μήκος ή εγκάρσια

Υπάγονται στην παρούσα διάκριση οι μηχανές που επιτρέπουν να λαμβάνονται φύλλα καθορισμένου μεγέθους κόβοντας ταινίες συνεχούς χαρτιού εγκάρσια μόνον ή κατά μήκος και εγκάρσια μαζί.

8441 10 30 Περικοπτήρες χαρτιού με μία λεπίδα

Στη διάκριση αυτή περιλαμβάνονται οι μηχανές κοπής σταβδών χαρτιού με μία μόνο λεπίδα, με τη βοήθεια μιας δοκού τοποθετημένης πάνω στην τράπεζα κοπής, που κρατά το χαρτί σταθερά στη θέση του κατά μήκος της κοπής.

Εδώ ανήκουν επίσης μηχανές με μια λεπίδα και με περιστρεφόμενη τράπεζα για την κοπή του σώματος (των φύλλων) βιβλίων, όπου το σώμα του βιβλίου, μετά την πρώτη και τη δεύτερη κοπή, περιστρέφεται αυτόματα κατά 90° κάθε φορά.

8441 10 70 Άλλες

Εδώ ανήκουν μηχανές με τρεις λεπίδες, οι οποίες είναι διατεταγμένες υπό γωνία 90° η μια ως προς την άλλη, και οι οποίες χρησιμοποιούνται για την κοπή του σώματος (των φύλλων) βιβλίων. Οι εν λόγω μηχανές κόβουν καταρχήν ταυτόχρονα με δύο λεπίδες την πάνω και την κάτω πλευρά του σώματος ενός βιβλίου και στη συνέχεια, με την τρίτη λεπίδα, την μπροστινή πλευρά των φύλλων ενός βιβλίου.

Στη διάκριση αυτή περιλαμβάνονται οι χειροκίνητες ή ποδοκίνητες μηχανές.

8442 Μηχανές, συσκευές και υλικά (άλλα από τις μηχανές-εργαλεία των κλάσεων 8456 μέχρι 8465) για την παρασκευή ή κατασκευή των πλακών για την εκτύπωση εικόνων, πλακών πινάκων, κυλίνδρων ή άλλων οργάνων εκτύπωσης. Πλάκες για την εκτύπωση εικόνων, πλάκες πινάκων, κύλινδροι και άλλα όργανα εκτύπωσης. Λίθοι λιθογραφίας, πλάκες πινάκων, πλάκες και κύλινδροι έτοιμα για την εκτύπωση (π.χ. λειασμένα, με σπυρωτή επιφάνεια, γυαλισμένα)

8442 30 10 Μηχανές στοιχειοθέτησης με τη μέθοδο της φωτογράφησης

Στη διάκριση αυτή υπάγονται οι μηχανές στοιχειοθέτησης με τη μέθοδο της φωτογράφησης, που στοιχειοθετούν με διαδοχική φωτογράφιση των τυπογραφικών στοιχείων τα οποία είναι προσαρμοσμένα σε περιστρεφόμενους δίσκους, ή της επιφάνειας ειδικών μητρών, ή στοιχείων που δημιουργούνται σε σωληνωτές καθοδικές λυχνίες μέσω μιας μήτρας από μικροσκοπικές αλληλεπικαλυπτόμενες στιγμές. Η διάκριση αυτή περιλαμβάνει επίσης τις μηχανές στοιχειοθέτησης που λειτουργούν με τη χρήση ακτίνας λέιζερ που προβάλλεται σε φωτογραφικό φιλμ.

Δεν υπάγονται στην παρούσα διάκριση:

- α) οι αυτόματες μηχανές επεξεργασίας πληροφοριών γενικής χρήσης οι οποίες πέρα από τη χρησιμοποίησή τους για την εκτέλεση π.χ. διαφόρων λογιστικών εργασιών, χρησιμοποιούνται επίσης και για την φωτοσύνθεση και οι οποίες για το σκοπό αυτό συνδέονται μέσω καλωδίων (on-line) με μηχανή φωτοσύνθεσης για να την ελέγχουν και για να την τροφοδοτούν με δεδομένα στοιχειοθέτησης (κλάση 8471 — βλέπε σημείωση 5 Α του παρόντος κεφαλαίου).
- β) οι τηλεγραφικές συσκευές εκπομπής και λήψης, όταν παρουσιάζονται ξεχωριστά (κλάση 8517).

8442 30 91

Για τη χύτευση ή τη στοιχειοθέτηση τυπογραφικών στοιχείων (π.χ. λινοτυπικές, μονοτυπικές, διατυπικές), με ή χωρίς διάταξη χύτευσης

Η χύτευση των τυπογραφικών στοιχείων δύναται να πραγματοποιείται χειροκίνητα ή μηχανικά, με τη χρήση περισσότερο ή λιγότερο πολύπλοκων μηχανών. Οι συσκευές και μηχανές της διάκρισης αυτής περιλαμβάνουν:

1. μήτρες, μικρές πλάκες, συνήθως από χαλκό ή νικέλιο, που εγχαρασσονται με διατρητικό μηχάνημα με πίεση. Χρησιμοποιούνται για χύτευση χωριστών τυπογραφικών στοιχείων.
2. πλάκες ευθυγράμμισης, με λείανση με το χέρι, της επιφάνειας του τυπογραφικού στοιχείου. Αυτές αποτελούνται ουσιαστικά από ένα απολύτως λείο πλάκα που φέρει εγκοπή στο κέντρο και είναι εξοπλισμένος με διάταξη σύσφιξης για την συγκράτηση του στοιχείου στη θέση του.
3. αυτόματα χυτήρια στοιχείων. Στα εν λόγω χυτήρια παράγεται κάθε χαρακτήρας τυπογραφικού στοιχείου χωριστά, χωρίς όμως στοιχειοθέτηση. Τα χυτήρια αυτά συνήθως αποτελούνται από ένα ηλεκτρικά θερμαινόμενο χωνευτήριο που περιέχει το τηγμένο μέταλλο, από μία χυτευμένη διάταξη ψύξης της μήτρας ώστε να επιταχύνεται η σκλήρυνση, καθώς και μηχανισμούς λείανσης και ευθυγράμμισης του στοιχείου.
4. μηχανές χύτευσης των στίχων, του υλικού διαχωρισμού (διαγραμμάτωσης), κ.λπ., που λειτουργούν με διέλαση.
5. σφραγίδες στοιχειοθέτησης που χρησιμοποιούνται κατά την έναρξη της στοιχειοθέτησης και στις οποίες τίθενται χειροκίνητα ένας ή περισσότεροι στίχοι τυπογραφικών στοιχείων. Αποτελούνται κυρίως από μια μικρή και καλά λειασμένη πλάκα από ξύλο ή μέταλλο που φέρει διατάξεις σύνδεσης στις δύο παρακείμενες πλευρές και συχνά κινητό σφινκτρία ολίσθησης. Στην κλάση αυτή υπάγονται και οι παρόμοιοι αλλά μεγαλύτεροι σελιδοθέτες, οι οποίοι συγκρατούν το στοιχείο για ολόκληρη την σελίδα.
6. πλαίσια από χυτοσίδηρο ή χάλυβα για την συγκράτηση πολλών σελίδων για σκοπούς εκτύπωσης. Στο πλαίσιο συγκρατούνται μία, δύο ή τέσσερις σελίδες μέσω μεταλλικών διατάξεων (ειδικές μεταλλικές σφίνες) ή με μηχανικές διατάξεις σύσφιξης (με περικόχλιο ή βίδες, κ.λπ.) που υπάγονται επίσης στην κλάση αυτή.

Εκτός από τα προαναφερθείσες μηχανές και συσκευές χύτευσης και στοιχειοθέτησης, υπάρχει μια ολόκληρη κατηγορία άλλων μηχανών με τις οποίες πραγματοποιείται μηχανικά η χύτευση των στοιχείων καθώς και η στοιχειοθέτησή τους. Η διαδικασία αυτή συνίσταται είτε στην εκτέλεση δύο χωριστών εργασιών σε δύο διαφορετικές αλλά συμπληρωματικές μηχανές (στην πρώτη μηχανή παράγεται διάτρητη ταινία από χαρτί που ελέγχει τη δεύτερη μηχανή της οποίας η λειτουργία συνίσταται στην χύτευση είτε κάθε στοιχείου χωριστά είτε σε συμπαγείς ενιαίους στίχους), είτε αποτελεί μία εργασία που εκτελείται στην ίδια μηχανή. Οι μηχανές αυτές, οι οποίες συχνά είναι ιδιαίτερα πολύπλοκες, περιλαμβάνουν:

1. μηχανές χύτευσης και στοιχειοθεσίας για χωριστά στοιχεία (μονοτυπικές), οι οποίες, λειτουργώντας με βάση μια ταινία που έχει διατρηθεί προηγουμένως σε μια μηχανή προετοιμασίας της στοιχειοθέτησης, επιλέγουν, με ηλεκτρονόμους που λειτουργούν με συμπιεσμένο αέρα, τις ειδικές μήτρες τις οποίες περιλαμβάνει η μηχανή και κατά τον τρόπο αυτό παράγονται τα μεμονωμένα στοιχεία και στοιχειοθετούνται σε έναν σελιδοθέτη (που είναι ενσωματωμένος στη μηχανή).

Οι μηχανές αυτές χρησιμοποιούνται σε συνδυασμό με μια μηχανή προετοιμασίας της στοιχειοθέτησης που διαθέτει διατρητική συσκευή με ηλεκτρολόγιο, η οποία εκτελεί την προ-στοιχειοθέτηση σε ταινία από χαρτί. Οι εν λόγω μηχανές προετοιμασίας της στοιχειοθέτησης υπάγονται επίσης στην κλάση αυτή.

2. μηχανές που διαθέτουν ηλεκτρολόγιο για τη χύτευση και την στοιχειοθέτηση χωριστών στοιχείων, όπου όλες οι εργασίες εκτελούνται στην ίδια μηχανή (Rototype, κ.λπ.).

3. χυτήρια στοιχείων στοιχειοθετημένων σε στίχους. Οι μήτρες, αφού τοποθετηθούν χειροκίνητα σε στίχους, ενσωματώνονται στη μηχανή χύτευσης των στοιχείων η οποία παράγει στοιχεία υπό μορφή συμπαγούς ενιαίου στίχου (πλίνθωμα).
4. μηχανές στοιχειοθεσίας και χύτευσης στοιχείων σε στίχους. Πρόκειται για πολύπλοκες μηχανές διαφόρων τύπων (Intertype, Linograph, κ.λπ.) που διαθέτουν πληκτρολόγιο, οι οποίες εκτελούν τόσο τη στοιχειοθεσία όσο και τη χύτευση των στοιχείων υπό μορφή στίχων στην ίδια μηχανή. Ορισμένες από τις μηχανές αυτές είναι εξοπλισμένες με διάταξη που τους επιτρέπει να λειτουργούν μέσω ταινιών από χαρτί που έχουν διατηρηθεί προηγουμένως σε χωριστή μηχανή που υπάγεται επίσης στην παρούσα κλάση.

8442 30 99

Άλλες

Στη διάκριση αυτή υπάγονται τα μηχανήματα, οι συσκευές και ο εξοπλισμός για την προετοιμασία ή την κατασκευή πλακών, κυλίνδρων ή άλλων οργάνων εκτύπωσης που περιγράφονται στις επεξηγηματικές σημειώσεις του ΕΣ, κλάση 8442, Α, 1 έως 3.

8442 50 20
και
8442 50 80

Πλάκες για την εκτύπωση εικόνων, πλάκες πινάκων, κύλινδροι και άλλα όργανα εκτύπωσης. Λίθοι λιθογραφίας, πλάκες πινάκων, πλάκες και κύλινδροι έτοιμα για την εκτύπωση (π.χ. λειασμένα, με σφυρωτή επιφάνεια, γυαλισμένα)

Η φυσική πέτρα λιθογραφίας προέρχεται από μια ποικιλία ανθρακικού άλατος με λεπτούς ομοιογενείς κόκκους. Η τεχνητή πέτρα λιθογραφίας αποτελείται συνήθως από τσιμέντο και από ανθρακικό ασβέστιο τα οποία κονιοποιούνται και συμπιέζονται.

Στις διακρίσεις αυτές υπάγονται οι πέτρες λιθογραφίας οι οποίες:

- φέρουν σχέδια ή γράμματα (που έχουν γίνει είτε με το χέρι είτε με φωτογραφική μεταφορά),
- έχουν πλανισθεί ή τροχισθεί ώστε να είναι έτοιμες, χωρίς άλλες κατεργασίες, να δεχθούν σχέδια ή γράμματα.

Τέλος, δεν περιλαμβάνονται στις παρούσες διακρίσεις αλλά στη διάκριση 2530 90 00, οι ασβεστολιθικές πέτρες που ονομάζονται «πέτρες λιθογραφίας», όταν βρίσκονται σε ακατέργαστη κατάσταση.

8443

Μηχανές και συσκευές εκτύπωσης μέσω πλακών πινάκων, κυλίνδρων και άλλων οργάνων εκτύπωσης της κλάσης 8442. Άλλοι εκτυπωτές, μηχανές αντιγραφής, μηχανές τηλεμοιοτυπίας, έστω και σε συνδυασμό. Μέρη και εξαρτήματα

8443 31 10

Μηχανές που πραγματοποιούν τις λειτουργίες της αντιγραφής και της διαβίβασης στοιχείων με τη χρήση τηλεμοιοτυπίας, ικανές να αντιγράφουν, κατ' ανώτατο όριο, 12 σελίδες ανά λεπτό σε μονοχρωμία, με ή χωρίς λειτουργία εκτύπωσης

Για τον καθορισμό της ταχύτητας αντιγραφής θα πρέπει να λαμβάνεται υπόψη η μέγιστη ταχύτητα για σελίδες με κείμενο μόνο, στην χαμηλότερη ανάλυση (dpi).

8443 31 91

Μηχανές που πραγματοποιούν τη λειτουργία της αντιγραφής με σάρωση του πρωτοτύπου και εκτύπωση των αντιγράφων με τη βοήθεια συσκευής ηλεκτροστατικής εκτύπωσης

Βλέπε τις επεξηγηματικές σημειώσεις του ΕΣ, κλάση 8443, μέρος II, Α, 1.

Η διαδικασία σάρωσης μπορεί να πραγματοποιείται με ψηφιακό ή οπτικό σύστημα.

Η συσκευή ηλεκτροστατικής εκτύπωσης λειτουργεί κατά τον ίδιο τρόπο με τον ηλεκτροστατικό εκτυπωτή.

Εκτός από τη λειτουργία αντιγραφής, οι μηχανές που υπάγονται στη διάκριση αυτή έχουν επίσης τη δυνατότητα τηλεμοιοτυπικής μετάδοσης ή εκτύπωσης.

Στη διάκριση αυτή δεν υπάγονται οι μηχανές που εκτυπώνουν αντίγραφα μέσω διάταξης εκτόξευσης μελάνης ή θερμικού εκτυπωτή (διάκριση 8443 31 99).

- 8443 32 30** **Τηλεμοιοτυπικές συσκευές**
- Βλέπε τις επεξηγηματικές σημειώσεις του ΕΣ για την κλάση 8443, μέρος II, Γ.
- 8443 39 10** **Μηχανές που πραγματοποιούν τη λειτουργία της αντιγραφής με σάρωση του πρωτοτύπου και εκτύπωση των αντιγράφων με τη βοήθεια συσκευής ηλεκτροστατικής εκτύπωσης**
- Βλέπε τις επεξηγηματικές σημειώσεις της διάκρισης 8443 31 91.
- 8443 39 31** **Με οπτικό σύστημα**
- Οι μηχανές που υπάγονται στη διάκριση αυτή έχουν ενσωματωμένο οπτικό σύστημα (που περιλαμβάνει κυρίως μια πηγή φωτός, έναν πυκνωτή, φακούς, κάτοπτρα, πρίσματα, ή μια συστοιχία οπτικών ινών ή παρόμοιες διατάξεις) για τη σάρωση του πρωτοτύπου.
- 8443 39 39** **Άλλες**
- Στην παρούσα διάκριση περιλαμβάνονται οι συσκευές κυανοτυπίας και διαζωτυπίας που χρησιμοποιούνται για τη λήψη αντιγράφων, σε φωτοευαίσθητο χαρτί, από πρωτότυπα σε ημιδιαφανές χαρτί. Για το σκοπό αυτό το ημιδιαφανές πρωτότυπο εκτίθεται αρχικά σε πηγή φωτός, οπότε οι διαζωνικές ενώσεις ή τα φωτοευαίσθητα άλατα σιδήρου του χαρτιού αποσυντίθενται στα σημεία που έχουν εκτεθεί στο φως. Τα σημεία που δεν έχουν εκτεθεί στο φως καθίστανται ορατά με την εμφάνιση. Γενικά, οι συσκευές αυτές παρέχουν αντίγραφα ελαφρώς κυανά που δεν είναι τόσο ευδιάκριτα όσο το πρωτότυπο.
- Στην παρούσα διάκριση υπάγονται επίσης τα μηχανήματα αντιγραφής με επαφή και οι συσκευές θερμοαντιγραφής.
- 8443 39 90** **Άλλες**
- Υπάγονται επίσης στην παρούσα διάκριση οι μη μηχανικές εκτυπωτικές συσκευές (non-impact printers) που προορίζονται για γραφεία, υπό την προϋπόθεση ότι δεν έχουν τη δυνατότητα σύνδεσης σε αυτόματη μηχανή επεξεργασίας πληροφοριών ή σε δίκτυο, όπως:
1. οι συσκευές θερμικής εκτύπωσης, στις οποίες μία ηλεκτροθερμαινόμενη κεφαλή εκτύπωσης αναπαράγει τους τυπογραφικούς χαρακτήρες σε θερμοευαίσθητο χαρτί μέσω μήτρας η οποία φέρει διατρήσεις σχήματος κουκκίδων·
 2. οι συσκευές ηλεκτροστατικής εκτύπωσης. Στις συσκευές αυτές οι μεταλλικές ακίδες γραφής, οι οποίες είναι κινητές και φέρουν στατικό φορτίο, αναπαράγουν σε ηλεκτρογραφικό χαρτί άορατους τυπογραφικούς χαρακτήρες που αποτελούνται από μικρές, ηλεκτροστατικώς φορτισμένες κουκκίδες. Στη συνέχεια οι κουκκίδες αυτές χρωματίζονται με χρωστικό υγρό και γίνονται ορατές.
- Οι εκτυπωτικές συσκευές που απαριθμούνται ανωτέρω ελέγχονται με φορείς δεδομένων (π.χ. CD-ROM, δισκέτες, μαγνητικές ταινίες ή υποθέματα ημιαγωγών) ή με άλλες μηχανές εκτός από τις αυτόματες μηχανές επεξεργασίας πληροφοριών (π.χ., ψηφιακές φωτογραφικές μηχανές, βιντεοκάμερες ή τηλέφωνα για κυψελοειδή δίκτυα).
- 8443 91 10**
έως
8443 99 90 **Μέρη και εξαρτήματα**
- Εκτός από τα μέρη που αναφέρονται στις επεξηγηματικές σημειώσεις του ΕΣ, κλάση 8443, στις εν λόγω διακρίσεις υπάγονται:
1. οι μηχανές αυτόματης τροφοδότησης των μηχανών εκτύπωσης σε φύλλα λευκοσιδήρου·
 2. τα συστήματα έντασης, τα οποία συνήθως λειτουργούν με πεπιεσμένο αέρα και έχουν ως σκοπό να διατηρούν σταθερή την ένταση του χαρτιού που λαμβάνεται από το καρούλι εκτύλιξης·
 3. οι συσκευές απορρύπανσης (αντιόφσεντ), με εξαίρεση τις συσκευές τύπου ραντισμού·
 4. εκτυπωτικές αλυσίδες, κεφαλές ακίδων, εκτυπωτικές κεφαλές και εκτυπωτικοί τροχοί.

8443 99 10

Ηλεκτρονικές συναρμολογήσεις

Οι ηλεκτρονικές συναρμολογήσεις αποτελούνται από ένα ή περισσότερα τυπωμένα κυκλώματα, εξοπλισμένα με ολοκληρωμένα ηλεκτρονικά κυκλώματα της κλάσης 8542. Είναι δυνατό επίσης να περιέχουν διακριτά ενεργητικά στοιχεία, διακριτά παθητικά στοιχεία, είδη της κλάσης 8536 ή άλλες ηλεκτρικές ή ηλεκτρομηχανικές διατάξεις, υπό τον όρο ότι δεν αποβάλλουν το χαρακτήρα τους ως ηλεκτρονικές συναρμολογήσεις.

Οι διακρίσεις αυτές δεν περιλαμβάνουν:

α) μηχανισμούς (μη ηλεκτρονικούς).

β) τυποποιημένα σύνολα (αποτελούμενα από μηχανισμούς και ηλεκτρονικές συναρμολογήσεις), όπως κασέτες, ψηφιακούς δίσκους ή μονάδες ανάγνωσης δίσκων πολλαπλών χρήσεων (DVD) για αναπαραγωγή δεδομένων, εικόνων ή ήχου, αποτελούμενα από μηχανισμούς και συναρμολογήσεις ηλεκτρονικού ελέγχου και επεξεργασίας σήματος.

8445

Μηχανές για την προπαρασκευή των υφαντικών υλών. Μηχανές για το κλώσιμο, σύζευξη ή τη συστροφή των υφαντικών υλών και άλλες μηχανές και συσκευές για την κατασκευή των υφαντικών νημάτων. Μηχανές για την περιτύλιξη σε πηνία (στις οποίες περιλαμβάνονται και οι ανέμες) ή το ξετύλιγμα των υφαντικών υλών και μηχανές για την προπαρασκευή των υφαντικών νημάτων για να χρησιμοποιηθούν στις μηχανές των κλάσεων 8446 ή 8447

8445 90 00

Άλλες

Πέρα από τις μηχανές που περιγράφονται στις επεξηγηματικές σημειώσεις του ΕΣ, κλάση 8445, Ε, στην παρούσα διάκριση υπάγονται επίσης οι μηχανές συγκέντρωσης των νημάτων του στημονιού στο αντί από τα τύμπανα των διαστηρίων, οι μηχανές συμπλοκής και παροχής του νήματος κατά την ύφανση και οι μηχανές κεντήματος που χρησιμοποιούνται για το πέρασμα του νήματος σε βελόνα.

Αντίθετα, οι χειροκίνητες μηχανές για κόμπους, που είναι μικρά χειροκίνητα εργαλεία χρησιμοποιούμενα για το ένωμα των κομμένων κλωστών, υπάγονται στην κλάση 8205.

8446

Αργαλειοί για ύφανση

Η παρούσα κλάση περιλαμβάνει τις υφαντικές μηχανές (αργαλειούς) που περιγράφεται στις επεξηγηματικές σημειώσεις του ΕΣ, κλάση 8446, συμπεριλαμβανομένων των αργαλειών για την κατασκευή χαλιών τύπου Axminster, για την κατασκευή υφάσματος σενίλλης, βελούδου, βοστρυχωτού υφάσματος σπογγώδους μορφής, υφάσματος κρεπ, πανιών· συμπεριλαμβάνονται επίσης οι αργαλειοί για ιμάντες μετάδοσης και για λουριά.

8447

Μηχανές και αργαλειοί για πλέξιμο, ράψιμο-πλέξιμο, για την κατασκευή τουλιών, δαντελών, κάθε είδους κεντημάτων, ταινιοπλεγμάτων, πλεξίδων, δικτύων ή τουφών

8447 20 20

και
8447 20 80**Αργαλειοί για πλέξιμο ευθύγραμμοι. Μηχανές για ράψιμο-πλέξιμο**

Στις παρούσες διακρίσεις υπάγονται οι αργαλειοί με αγκυλωτές βελόνες πλεξίματος, οι οποίοι στην πραγματικότητα είναι πλεκτομηχανές με στημόνι που προορίζονται για την κατασκευή διακοσμητικών σιριτιών, φραντζών, κουρτινών, διχτύων, δαντελών κ.λπ. (όπως είναι οι μηχανές με αγκυλωτή βελόνη για την κατασκευή σιριτιών, δαντελών, κουρτινών, ταινιών).

8447 90 00

Άλλα

Εκτός από τις μηχανές που περιγράφονται στις επεξηγηματικές σημειώσεις του ΕΣ, κλάση 8447, παράγραφος Γ, στην παρούσα διάκριση υπάγονται:

1. οι μηχανές για κεντήματα χειρός (μηχανές για κεντήματα με κερκίδες σαίτες-παντογράφους), οι αυτόματες μηχανές κεντήματος με κερκίδες (σαίτες), που είναι εξοπλισμένες με συστήματα ζακάρ και παρόμοια, οι μηχανές για κεντήματα που έχουν μεγάλο αριθμό βελονών και οι αυτόματες, πολλών κεφαλών μηχανές για κεντήματα (οι οποίες φέρουν πολλές κεφαλές κεντήματος ενωμένες στην ίδια τράπεζα και είναι εξοπλισμένες με διάταξη ζακάρ ή παρόμοια).
2. οι με κουβαρίστρες για δαντέλες, οι οποίες κατασκευάζουν δαντέλες αποτελούμενες από ένα ή περισσότερα νήματα (δαντέλες κουβαρίστρας) με τη βοήθεια κουβαριστρών.

3. οι μηχανές για σιρίτια και οι μηχανές με αδράχτια οι οποίες, συμπλέκοντας νήματα με τη βοήθεια τροφοδοτών (αδραχτιών) εξοπλισμένων με καρούλια νήματος και διανύοντας κυκλικές ή ημιτονοειδείς τροχιές, κατασκευάζουν μεμονωμένα τεμάχια ειδών (επίπεδες ή στρογγυλές τρέσες) ή είδη καθορισμένης μορφής (σιρίτια, τρέσες, φιλίλια, σωληνωτά κορδόνια, ταινίες, παραράματα κ.λπ.), σκεπάζουν με κλωστή, κουμπιά, ξύλινα είδη, σωλήνες κ.λπ. (π.χ. οι μηχανές για στρογγυλές τρέσες, οι μηχανές για σωληνωτές τρέσες, οι μηχανές για τρέσες πακεταρίσματος κ.λπ.).

Ωστόσο, οι μηχανές για την κατασκευή ειδικών τρεσών προοριζόμενων για την επένδυση με νήμα καλωδίων ή άλλων ηλεκτρικών αγωγών, καθώς επίσης και οι μηχανές που κατασκευάζουν, πλεκτά ή στριμμένα νήματα, εύκαμπτους αγωγούς, υπάγονται στην κλάση 8479.

4. οι μηχανές για την κατασκευή ταινιοπλεγμάτων (με εξαίρεση τις μηχανές για την κατασκευή τρεσών που αναφέρθηκαν στο σημείο 3 παραπάνω), όπως π.χ.:

- α) οι μηχανές για φούντες και οι μηχανές για υφάσματα chenilles (σενίλ).
β) οι μηχανές για την κατασκευή στρογγυλών και φανταιζί chenilles και οι μηχανές για την κατασκευή γιρλαντών από chenilles για τα χριστουγεννιάτικα δένδρα.
γ) οι μηχανές για το στρίψιμο και το κόψιμο φραντζών.

Αντίθετα, οι μηχανές με ρυθμιστή (balancier), δηλαδή οι υφαντικές μηχανές που κατασκευάζουν ταινίες ή ταινιοπλέγματα, υπάγονται στην κλάση 8446, ενώ οι μηχανές με αγκυλωτές βελόνες για την κατασκευή ταινιοπλεγμάτων υπάγονται στις διακρίσεις 8447 20 20 ή 8447 20 80.

8448

Μηχανές και συσκευές βοηθητικές των μηχανών των κλάσεων 8444, 8445, 8446 ή 8447 (π.χ. ρατιέρες, μηχανικές διατάξεις Jacquard, διακοπής του υφαδιού και του στημονιού, μηχανισμοί αλλαγής σαϊτών). Τεμάχια ξεχωριστά και εξαρτήματα που αναγνωρίζονται ότι προορίζονται αποκλειστικά ή κύρια για τις μηχανές της κλάσης αυτής ή των κλάσεων 8444, 8445, 8446 ή 8447 (π.χ. αξονίσκοι, πτερύγια, επενδύσεις λαναριών, χτένια, βέργες, φιλιέρες, σαίτες, μιτάρια και πλαίσια αυτών, βελόνες, πλατίνες, άγκιστρα)

8448 11 00
και
8448 19 00

Μηχανές και συσκευές βοηθητικές των μηχανών των κλάσεων 8444, 8445, 8446 ή 8447

Δεν υπάγονται στις παρούσες διακρίσεις:

- α) οι μηχανές που χρησιμοποιούνται για την αφαίρεση των υπολειμμάτων νημάτων από τα μασούρια των υφαντικών μηχανών και οι μηχανές καθαρισμού φυλλιδίων (διάκριση 8479 89 97).
β) οι μηχανές για τον έλεγχο της κανονικότητας των νημάτων με περιέλιξη σε τύμπανο ή σε δίσκο (διάκριση 9017 80 90).
γ) οι μηχανές καθαρισμού των νημάτων που λειτουργούν με ηλεκτρονικές μεθόδους — π.χ. με φωτοηλεκτρικά κύτταρα (διακρίσεις 9031 80 34 ή 9031 80 38).

8450

Μηχανές για το πλύσιμο των ασπρόρουχων, έστω και με διάταξη στεγνώματος

8450 11 11
έως
8450 19 00

Μηχανές με χωρητικότητα η καθεμία, σε στεγνά ασπρόρουχα, που δεν υπερβαίνει τα 10 kg

Στις παρούσες διακρίσεις δεν υπάγονται π.χ. τα πλυντήρια με κάδο που περιλαμβάνουν αναδευτήρα με πτερύγια, αναδευτήρα σε σχήμα σταυρού, διάταξη προώθησης του νερού κ.λπ. ή ακόμη διάταξη έγχυσης, τα πλυντήρια με τύμπανο συμπεριλαμβανομένων εκείνων το τύμπανο των οποίων χρησιμεύει επίσης και για το στίψιμο των ρούχων, τα συνδυασμένα πλυντήρια τα οποία περιλαμβάνουν μέσα στο ίδιο περίβλημα πλυντήριο με κάδο ή με τύμπανο και φυγοκεντρική μηχανή στίψιματος της κλάσης 8421.

Οι εν λόγω μηχανές και συσκευές πλυσίματος έχουν χωρητικότητα, εκφραζόμενη σε βάρος στεγνών ρούχων, έως και 10 κιλά, όταν ο όγκος των ρούχων που παίρνει το τύμπανο ή ο κάδος πλυσίματος ανέρχεται σε:

1. 120 λίτρα (120 dm³) ή λιγότερο για τις μηχανές με τύμπανο·
2. 150 λίτρα (150 dm³) ή λιγότερο για τις μηχανές με κάδο που φέρουν αναδευτήρα (πετρύγια)·
3. 200 λίτρα (250 dm³) ή λιγότερο για τις μηχανές με κάδο που φέρουν διάταξη προώθησης του νερού·
4. 250 λίτρα (250 dm³) ή λιγότερο για τα πλυντήρια με κάδο με κυκλοφορία νερού (στροβιλοπλυντήρια).

Όσον αφορά τον υπολογισμό της χωρητικότητας:

1. των πλυντηρίων με τύμπανο, δεν λαμβάνονται υπόψη οι ραβδώσεις και άλλες ενδεχόμενες ιδιαίτερες παραμορφώσεις των τυμπάνων·
2. των μηχανών με κάδο — δεν λαμβάνεται ως βάση το συνολικό ύψος του κάδου (μέχρι δηλαδή το επάνω άκρο του) αλλά το επίπεδο πλήρωσης που συνιστά ο κατασκευαστής (δηλαδή η σχετική ένδειξη στον κάδο), ή το συνολικό ύψος του κάδου μειωμένο κατά 10 cm, αν τέτοια ένδειξη πλήρωσης δεν υπάρχει.

8451

Μηχανές και συσκευές (άλλες από τις μηχανές της κλάσης 8450) για το πλύσιμο, το καθάρισμα, το σούρωμα, το στέγνωμα, το σιδέρωμα, το πάτημα (πρεσάρισμα) (στις οποίες περιλαμβάνονται και οι πρέσες σταθεροποίησης), τη λεύκανση, τη βαφή, το κολλάρισμα, το τελείωμα, την επίχριση ή διαπότιση των νημάτων, υφασμάτων ή τεχνουργημάτων από υφαντικές ύλες, και μηχανές για την επικάλυψη των υφασμάτων ή άλλων υποθεμάτων που χρησιμοποιούνται για την κατασκευή καλυμμάτων δαπέδων, όπως ο λινόταπιτας (linoleum). Μηχανές για την περιτύλιξη, το ξετύλιγμα, το δίπλωμα, το κόψιμο σε σχήματα ή το οδοντώματα των υφασμάτων

8451 90 00

Μέρη

Δεν περιλαμβάνονται στην παρούσα διάκριση:

- α) οι ειδικοί κώνοι και πηνία για μηχανές και συσκευές βαφής (η κατάταξή τους γίνεται ανάλογα με την ύλη από την οποία είναι κατασκευασμένα — σημείωση 1 γ) του παρόντος τμήματος)·
- β) οι λεπίδες και τα μαχαίρια χορτοκοπτικών ή κλαδευτικών μηχανών (κλάση 8208)·
- γ) οι ηλεκτροστατικές διατάξεις για μηχανές φλοκαρίσματος (κλάση 8543).

8452

Ραπτομηχανές, άλλες από εκείνες για το ράψιμο των φύλλων των βιβλίων της κλάσης 8440. Έπιπλα, βάσεις και καλύμματα ειδικά κατασκευασμένα για ραπτομηχανές. Βελόνες για ραπτομηχανές

8452 10 11
και
8452 10 19

Ραπτομηχανές που βελονίζουν αποκλειστικά στο σημείο της μασουρίστρας, στις οποίες η κεφαλή ζυγίζει το ανώτερο 16 kg χωρίς κινητήρα ή 17 kg με κινητήρα. Κεφαλές ραπτομηχανών, που βελονίζουν αποκλειστικά στο σημείο της μασουρίστρας και ζυγίζουν το ανώτερο 16 kg χωρίς κινητήρα ή 17 kg με κινητήρα

1. Οι διακρίσεις αυτές περιλαμβάνουν τις ραπτομηχανές και τις κεφαλές ραπτομηχανών που πληρούν τα παρακάτω δύο χαρακτηριστικά:
 - α) πρέπει να ράβουν αποκλειστικά στο σημείο της μασουρίστρας, δηλαδή να γαζώνουν (γαζί ίσιο, ζιγκ-ζαγκ, διακοσμητικό) με δύο ξεχωριστές κλωστές, η μία από τις οποίες περινέται στη βελόνα και μέσω αυτής διατρύπαι το υπόθεμα (ύφασμα, χαρτί κ.λπ.) ενώ η άλλη συνδέεται με την πρώτη κάτω από το υπόθεμα μέσω κινητής μασουρίστρας·
 - β) η κεφαλή πρέπει να ζυγίζει το πολύ 16 κιλά χωρίς κινητήρα ή 17 κιλά με κινητήρα (σε περίπτωση ατελούς κεφαλής που θεωρείται ως πλήρης — γενικός κανόνας 2 α) για την ερμηνεία της συνδυασμένης ονοματολογίας — λαμβάνεται υπόψη το βάρος της πλήρους κεφαλής).

2. Ως κεφαλή ραπτομηχανής νοείται το σύνολο του μηχανικού μέρους της μηχανής (συμπεριλαμβανομένου σε δεδομένη περίπτωση και του ενσωματωμένου ή στερεωμένου στην κεφαλή κινητήρα). Η κεφαλή της ραπτομηχανής αποτελείται βασικά από ένα βραχίονα που περιλαμβάνει το μηχανισμό κίνησης της βελόνας και από μία βάση που περιλαμβάνει το μηχανισμό της μασουρίστρας και ενδεχομένως διάταξη σηκώματος του ποδιού της ραπτομηχανής. Κατά συνέπεια, δεν αποτελούν μέρος της κεφαλής π.χ. το πλαίσιο, το τραπέζι, το έπιπλο (συμπεριλαμβανομένου του πεταλιού), το περίβλημα κ.λπ.
3. Σημειώνεται ωστόσο ότι σε ορισμένες φορητές ραπτομηχανές η βάση είναι κατασκευασμένη έτσι ώστε να χρησιμεύει επίσης και ως υπόθεμα. Στην περίπτωση αυτή πρόκειται για ραπτομηχανή και όχι για κεφαλή ραπτομηχανής.

8452 30 10

Με επίπεδο στέλεχος από τη μια πλευρά

Οι εν λόγω βελόνες χρησιμοποιούνται σε οικιακές ραπτομηχανές. Έχουν την παρακάτω εμφάνιση:

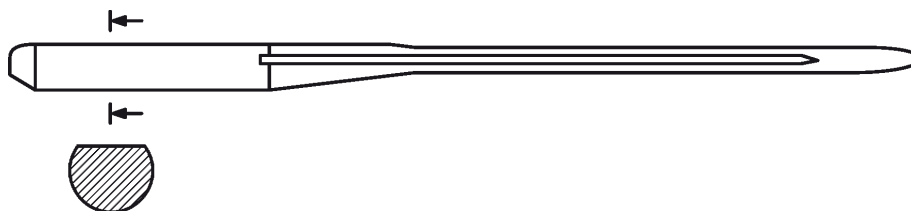

8456

Μηχανές-εργαλεία που εργάζονται αφαιρώντας κάθε ύλη και λειτουργούν με λέιζερ (laser) ή άλλη δέσμη φωτός ή φωτονίων, με υπερήχους, με ηλεκτροδιάβρωση, με ηλεκτροχημικές μεθόδους, με δέσμες ηλεκτρονίων, με ιοντικές δέσμες ή με εκτόξευση πλάσματος

8456 10 00

Που λειτουργούν με λέιζερ (laser) ή άλλη δέσμη φωτός ή φωτονίων

Εκτός από τις μηχανές που περιγράφονται στις επεξηγηματικές σημειώσεις του ΕΣ, κλάση 8456, μέρος Α, στην παρούσα διάκριση υπάγονται επίσης, π.χ. οι μηχανές που χρησιμοποιούνται για τη λείανση, με δέσμη ακτίνων λέιζερ, των ηλεκτρικών αντιστάσεων των τυπωμένων κυκλωμάτων. Οι μηχανές αυτές αφαιρούν, με δέσμη ακτίνων λέιζερ, από τα μονωτικά υποθέματα των τυπωμένων κυκλωμάτων, την αγώγιμη ύλη που σχηματίζει τις αντιστάσεις, μέχρις ότου η αντίσταση αποκτήσει την επιθυμητή τιμή.

8456 30 11

Μηχανές διάβρωσης διά σύρματος

Οι μηχανές αυτές είναι εφοδιασμένες με ένα ηλεκτρόδιο που αποτελείται από ένα λεπτό σύρμα το οποίο τυλίσσεται μεταξύ δύο πηνίων, τοποθετημένων στα δύο άκρα του υπό επεξεργασία τεμαχίου.

8457

Κέντρα μονάδων επεξεργασίας, μηχανές σταθερής θέσης και μηχανές πολλαπλών θέσεων, για την κατεργασία των μετάλλων

8457 10 10

Κέντρα οριζόντιας επεξεργασίας

Η διάκριση αυτή περιλαμβάνει τα κέντρα μονάδων επεξεργασίας, τα εργαλεία των οποίων είναι τοποθετημένα αποκλειστικά σε ένα οριζόντιο άξονα και κατεργάζονται το υπό επεξεργασία τεμάχιο πλευρικά.

8457 10 90

Άλλα

Η διάκριση αυτή καλύπτει τα κέντρα μονάδων επεξεργασίας, τα εργαλεία των οποίων είναι τοποθετημένα πάνω από το υπό επεξεργασία τεμάχιο (κέντρα επεξεργασίας με κάθετο άξονα), τα κέντρα επεξεργασίας τα οποία χρησιμοποιούν είτε τον κάθετο είτε τον οριζόντιο άξονα (συνδυασμένα κέντρα επεξεργασίας), καθώς και τα κέντρα με περιστρεφόμενη κεφαλή (γενικά κέντρα επεξεργασίας).

- 8458** **Τόρνοι (συμπεριλαμβανομένων και των κέντρων τόνρευσης) που λειτουργούν με αφαίρεση μετάλλου**
- Στην παρούσα κλάση υπάγονται οι τόρνοι και οι μηχανές τόνρευσης που είναι ειδικά κατασκευασμένες για την κατεργασία μετάλλων και οι οποίες δουλεύουν με αφαίρεση υλικού με τη βοήθεια εργαλείων τόνρευσης. Συνήθως, το προς κατεργασία τεμάχιο κινείται περιστροφικά γύρω από τον άξονά του. Ωστόσο, υπάγονται στην παρούσα κλάση και οι μηχανές τόνρευσης στις οποίες είτε μόνο το εργαλείο είτε και το εργαλείο και το προς κατεργασία τεμάχιο κινούνται περιστροφικά.
- Εκτός από τους τόρνους που αναφέρονται στις επεξηγηματικές σημειώσεις του ΕΣ, κλάση 8458, παράγραφος 3, μπορούν ακόμη να αναφερθούν οι ειδικοί τόρνοι για άξονες, οι τόρνοι για απόξεση μετάλλων καθώς επίσης και οι τόρνοι γενικής χρήσης. Οι εν λόγω τόρνοι γενικής χρήσης μοιάζουν με τους παράλληλους τόρνους, διαφέρουν όμως από αυτούς λόγω ενός ιδιαίτερου μηχανισμού που διαθέτουν και ο οποίος τους επιτρέπει να πραγματοποιούν, πέρα από τις εργασίες τόνρευσης, και φρεζάρισμα, διάτρηση και κοπή.
- 8459** **Μηχανές (στις οποίες περιλαμβάνονται και οι μονάδες επεξεργασίας με οδηγούς) για διάτρηση, διαμόρφωση οπών, φρεζάρισμα, εσωτερική ή εξωτερική ελικοτόμηση μεταλλικών ειδών με αφαίρεση μετάλλου, εκτός από τόρνους (συμπεριλαμβανομένων και των κέντρων τόνρευσης) της κλάσης 8458**
- 8459 10 00** **Μονάδες επεξεργασίας με ολισθητήρες**
- Βλέπε τις επεξηγηματικές σημειώσεις του ΕΣ, κλάση 8459, παράγραφος 3, αριθμός 1.
- 8459 31 00** **Άλλες μηχανές ομαλοποίησης-εκγλυφής της εσωτερικής επιφάνειας**
και
8459 39 00
- Βλέπε τις επεξηγηματικές σημειώσεις του ΕΣ, κλάση 8459, παράγραφος 3, αριθμός 3, υποπαράγραφος 3.
- 8460** **Μηχανές για την αφαίρεση ανωμαλιών της επιφάνειας, το ακόνισμα, την εκλέπτυνση, τη διόρθωση, το ξύσιμο, το γυάλισμα ή για άλλες εργασίες τελειώματος, κατά την κατεργασία των μετάλλων ή των κεραμομεταλλουργικών συνθέσεων με τη βοήθεια μολύβδινων, λειαντικών ή προϊόντων γυαλισματος, άλλες από τις μηχανές κοπής ή τελειώματος των οδοντωτών τροχών της κλάσης 8461**
- 8460 11 00** **Μηχανές για τη διόρθωση των επίπεδων επιφανειών, στις οποίες η ρύθμιση της θέσης σε καθέναν από τους άξονες μπορεί να γίνει με προσέγγιση τουλάχιστον 0,01 mm**
και
8460 19 00
- Στις διακρίσεις αυτές υπάγονται οι λειαντικές μηχανές που αναφέρονται στις επεξηγηματικές σημειώσεις του ΕΣ, κλάση 8460, παράγραφος 3, αριθμός 3.
- Οι εν λόγω μηχανές περιλαμβάνουν διατάξεις ρύθμισης μεταξύ των οποίων μπορούν να αναφερθούν:
1. τα γραμμικά όργανα ανάγνωσης, όπως λογαριθμικοί κανόνες, βερνιέροι κ.λπ., στα οποία η απόσταση μεταξύ δύο διαδοχικών διαβαθμίσεων αντιστοιχεί σε μετατόπιση του οργάνου που δεν υπερβαίνει το 1/100 του χιλιοστομέτρου (0,01 mm)·
 2. οι προβολείς περιγράμματος, για τον έλεγχο της εργασίας κατά την εκτέλεσή της. Οι συσκευές αυτές φέρουν βαθμονομημένη οθόνη από συμριτισμένο γυαλί πάνω στην οποία προβάλλεται, σε μεγάλη μεγέθυνση, η εικόνα του τεμαχίου και του εργαλείου, έτσι ώστε η κίνηση του τεμαχίου ή του εργαλείου, καθώς επίσης και η πρόοδος της εργασίας να μπορούν να εκτιμηθούν με βάση τις διαβαθμίσεις της οθόνης. Ο έλεγχος της εργασίας μπορεί επίσης να γίνει με τοποθέτηση στην οθόνη σχεδίου του προς λήψη τεμαχίου φιλοτεχνημένου σε φύλλο διαφανούς χαρτιού και με κλίμακα αντιστοιχία προς την οπτική μεγέθυνση του προβολέα περιγράμματος· στην περίπτωση αυτή, ο ρόλος του χειριστή του μηχανήματος συνίσταται στο να εξασφαλίσει τη σύμπτωση της εικόνας του τεμαχίου με το σχέδιο που φαίνεται στην οθόνη·
 3. οι διατάξεις περιορισμού της κίνησης του εργαλειοφορέα ή του φορέα του τεμαχίου, με ρυθμιζόμενους προσκρουστήρες ή τοποθέτηση των οποίων γίνεται με τη βοήθεια μετρητών ολίσθησης·
 4. οι ηλεκτρονικές διατάξεις ελέγχου και χειρισμού λειαντικών μηχανών, οι οποίες, με τη βοήθεια βαθμονομημένης οθόνης, ρυθμίζονται με βάση τις επιθυμητές τελικές διαστάσεις του τεμαχίου και οι οποίες επιτρέπουν την επιβράδυνση ή/και τη διακοπή της κίνησης του τεμαχίου όταν οι διαστάσεις του προσεγγίζουν και τελικά αποκτούν τις επιθυμητές τιμές.

- 8460 21 11**
έως
8460 29 90
- Άλλες μηχανές για τη διόρθωση, στις οποίες η ρύθμιση της θέσης σε καθέναν από τους άξονες μπορεί να γίνει με προσέγγιση τουλάχιστον 0,01 mm**
- Εφαρμόζεται η επεξηγηματική σημείωση η σχετική με τις διακρίσεις 8460 11 00 και 8460 19 00.
- 8460 21 11**
- Κυλινδρικές μηχανές λείανσης (ρεκτιφιέ) εσωτερικών επιφανειών**
- Οι μηχανές λείανσης εσωτερικών επιφανειών χρησιμοποιούνται για τη λείανση της εσωτερικής διαμέτρου κοίλων τεμαχίων. Το προς λείανση τεμάχιο που είναι στερεωμένο σε διάταξη σύσφιξης, υποβάλλεται σε κατεργασία με τη βοήθεια δίσκου που είναι αρκετά μικρός ώστε να εισέρχεται στο κοίλο μέρος του προς λείανση τεμαχίου.
- 8460 21 15**
- Άκεντρες κυλινδρικές μηχανές λείανσης (ρεκτιφιέ) εξωτερικών επιφανειών**
- Οι άκεντρες μηχανές λείανσης χρησιμοποιούνται για τη λείανση της εξωτερικής διαμέτρου. Στην περίπτωση άκεντρης λείανσης, το προς κατεργασία τεμάχιο δεν στερεώνεται με σύσφιξη αλλά συγκρατείται, στηριζόμενο σε μια τροχιά-οδηγό, μεταξύ του περιστρεφόμενου λειαντικού δίσκου και του (επίσης κινούμενου) δίσκου ρύθμισης. Η επιθυμητή διάμετρος του κατεργαζόμενου τεμαχίου επιτυγχάνεται με ανάλογη ρύθμιση της απόστασης μεταξύ του λειαντικού δίσκου και του δίσκου ρύθμισης.
- 8460 21 19**
- Άλλες**
- Στην εν λόγω διάκριση υπάγονται, για παράδειγμα, οι μηχανές λείανσης γενικής χρήσης που αποτελούν συνδυασμό των κυλινδρικών μηχανών λείανσης εξωτερικών επιφανειών και των κυλινδρικών μηχανών λείανσης εσωτερικών επιφανειών και μπορούν να χρησιμοποιηθούν ταυτόχρονα για την κατεργασία της εξωτερικής και της εσωτερικής διαμέτρου ενός τεμαχίου.
- 8460 29 10**
- Για κυλινδρικές επιφάνειες**
- Για κυλινδρικές μηχανές λείανσης (ρεκτιφιέ) εσωτερικών επιφανειών, η επεξηγηματική σημείωση της διάκρισης 8460 21 11 εφαρμόζεται κατ' αναλογία (mutatis mutandis).
- Για άκεντρες κυλινδρικές μηχανές λείανσης (ρεκτιφιέ) εξωτερικών επιφανειών και μηχανές λείανσης γενικής χρήσης, οι επεξηγηματικές σημειώσεις των διακρίσεων 8460 21 15 και 8460 21 19 εφαρμόζονται κατ' αναλογία (mutatis mutandis).
- 8461**
- Μηχανές πλανίσματος, μέγκνες για λιμάρισμα, μηχανές εντομής, ενστιξεως, κοπής οδοντωτών τροχών, τελειώματος οδοντωτών τροχών, για πριόνισμα ή κόψιμο κατά τεμάχια σε ορισμένο μήκος και άλλες μηχανές-εργαλεία που εργάζονται με αφαίρεση μετάλλου ή κεραμομεταλλουργικών συνθέσεων, που δεν κατονομάζονται ούτε περιλαμβάνονται αλλού**
- 8461 30 10**
και
8461 30 90
- Μηχανές ενστιξεως**
- Στις διακρίσεις αυτές υπάγονται οι μηχανές διάνοιξης οπών (βλέπε τις επεξηγηματικές σημειώσεις του ΕΣ, κλάση 8461, παράγραφος 3, αριθμός 4)· πρόκειται για εργαλειομηχανές που χρησιμοποιούνται για την κατεργασία των εσωτερικών ή εξωτερικών επιφανειών ενός τεμαχίου με τη βοήθεια εργαλείου κοπής το οποίο φέρει πολλαπλά δόντια και ονομάζεται ήλος διάνοιξης (αλεξούαρ). Στις μηχανές αυτές το τεμάχιο σταθεροποιείται και το αλεξούαρ, συγκρατούμενο από τον ολισθητήρα, κόβει το τεμάχιο ευθύγραμμα και ομοιόμορφα (η κίνηση εξασφαλίζεται με έλξη ή ώθηση).
- Η εσωτερική διάνοιξη επιτρέπει την κατεργασία και το καλιμπράρισμα των εσωτερικών επιφανειών ακατέργαστου ή χονδροειδώς κατεργασμένου τεμαχίου το οποίο διαπερνάται από το εργαλείο. Η εξωτερική κατεργασία επιτρέπει τη λήψη επιπέδων και καθορισμένου σχήματος επιφανειών.
- 8461 40 11**
και
8461 40 19
- Κοπής κυλινδρικών οδοντωτών τροχών**
- Κατά την έννοια των παρούσων διακρίσεων, θεωρούνται ως κυλινδρικοί οδοντωτοί τροχοί μόνο οι οδοντωτοί τροχοί που λαμβάνονται με κατεργασία κυλινδρικών τεμαχίων και που εξακολουθούν να έχουν το σχήμα αυτό και μετά την κοπή.
- Περιλαμβάνονται συγκεκριμένα στις παρούσες διακρίσεις οι μηχανές κατασκευής ευθέων οδοντωτών τροχών, τροχών για ατέρμονες κοχλίες, ατερμόνων κοχλιών, τροχών με καστάνια και αλυσοτροχών (αλυσωτών τροχών).

- 8461 40 31**
και
8461 40 39
- Κοπής άλλων οδοντωτών τροχών**
- Οι διακρίσεις αυτές περιλαμβάνουν π.χ. τις μηχανές κατασκευής οδοντωτών ράβδων, κωνικών οδοντωτών τροχών και ατερμόνων κοχλιών με εξαίρεση τους κυλινδρικούς.
- 8461 40 71**
και
8461 40 79
- Στις οποίες η ρύθμιση της θέσης σε καθέναν από τους άξονες μπορεί να γίνει με προσέγγιση τουλάχιστον 0,01 mm**
- Όσον αφορά τις διατάξεις ρύθμισης, βλέπε την επεξηγηματική σημείωση τη σχετική με τις διακρίσεις 8460 11 00 και 8460 19 00.
- 8470**
- Υπολογιστικές μηχανές και μηχανές τσέπης για την καταγραφή, αναπαραγωγή και ένδειξη πληροφοριών με υπολογιστική δυνατότητα. Λογιστικές μηχανές, μηχανές αποτύπωσης ταχυδρομικών τελών σε φάκελα αλληλογραφίας, μηχανές εκδόσεως εισιτηρίων και παρόμοιες μηχανές, που περιλαμβάνουν και διάταξη υπολογισμού. Ταμειομηχανές**
- 8470 10 00**
- Υπολογιστικές μηχανές ηλεκτρονικές που μπορούν να λειτουργούν χωρίς εξωτερική πηγή ηλεκτρικής ενέργειας και μηχανές τσέπης που περιλαμβάνουν υπολογιστική διάταξη και μπορούν να καταγράφουν, αναπαράγουν και εμφανίζουν πληροφορίες**
- Η διάκριση αυτή περιλαμβάνει, π.χ.:
1. ηλεκτρονικές αριθμομηχανές που περιλαμβάνουν ρολόι με ημερομηνία και ξυπνητήρι ή π.χ., φέρουν επιπλέον χρονόμετρο, λεπτοδείκτη ή μουσικό πληκτρολόγιο·
 2. ηλεκτρονικές μηχανές τσέπης που λειτουργούν με μπαταρία οι οποίες, εκτός από τις αριθμητικές τους λειτουργίες, είναι εφοδιασμένες με μνήμη δυνάμενη να αποθηκεύει δεδομένα για τηλεφωνικό κατάλογο, προγραμματιστή, σημειωματάρια, ημερολόγιο κ.λπ. (που είναι επίσης γνωστές ως «digital diaries»)·
 3. μικρές ηλεκτρονικές συσκευές τσέπης (συνήθως ονομάζονται μικροϋπολογιστές), με τη βοήθεια των οποίων μπορούν να σχηματιστούν λέξεις και φράσεις που μεταφράζονται σε συγκεκριμένες ξένες γλώσσες με βάση τις βαθμίδες (συνιστώσες) μνήμης που χρησιμοποιούνται στις εν λόγω συσκευές, καθώς επίσης και να εκτελεσθούν απλοί υπολογισμοί. Οι συσκευές αυτές είναι εφοδιασμένες με αλφαριθμητικό πληκτρολόγιο και με ορθογώνια οθόνη οπτικής παρουσίασης.
- Δεν υπάγονται στην παρούσα διάκριση π.χ.:
- α) τα ρολόγια χεριού και τσέπης τα οποία περιλαμβάνουν επίσης και μικρή ηλεκτρονική αριθμομηχανή (κλάση 9101 ή 9102)·
 - β) οι αναπτήρες που περιλαμβάνουν μικρή ηλεκτρονική αριθμομηχανή και ενδεχομένως ηλεκτρονικό ρολόι (κλάση 9613)·
 - γ) παρόμοιες συσκευές οι οποίες δεν έχουν υπολογιστικές λειτουργίες (κλάση 8543).
- 8470 30 00**
- Άλλες υπολογιστικές μηχανές**
- Στην παρούσα διάκριση οι μη ηλεκτρονικές αριθμομηχανές που αναφέρονται στις επεξηγηματικές σημειώσεις του ΕΣ, κλάση 8470, Α, και οι οποίες για τη διενέργεια των αριθμητικών πράξεων χρησιμοποιούν μηχανικές διατάξεις, συνήθως με οδοντωτούς τροχούς και οδοντωτές ράβδους, ανεξάρτητα από το αν η λειτουργία τους εξασφαλίζεται με κούρδισμα, με κινητήρα ή με ηλεκτρομαγνητικές διατάξεις.
- 8470 90 00**
- Άλλες**
- Εκτός από τις μηχανές που περιγράφονται στις επεξηγηματικές σημειώσεις του ΕΣ, κλάση 8470, μέρη Α και Δ, στην παρούσα διάκριση υπάγονται επίσης και οι μηχανές έκδοσης ετικετών για την ένδειξη της τιμής πώλησης προϊόντων (όπως αυτή υπολογίζεται με βάση την τιμή μονάδας και το βάρος), καθώς επίσης και οι συσκευές έκδοσης εισιτηρίων για τα διόδια αυτοκινητοδρόμων οι οποίες ταυτόχρονα αθροίζουν και τα ποσά που συγκεντρώνονται.
- Στην παρούσα διάκριση δεν υπάγονται οι εκτυπωτικές συσκευές που παρουσιάζονται ξεχωριστά (κλάση 8443).

- 8471** **Αυτόματες μηχανές επεξεργασίας πληροφοριών και μονάδες (στοιχεία) αυτών. Μαγνητικές ή οπτικές διατάξεις ανάγνωσης, μηχανές εγγραφής των πληροφοριών σε υπόθεμα με κωδικοποιημένη μορφή και μηχανές επεξεργασίας των πληροφοριών αυτών, που δεν κατονομάζονται ούτε περιλαμβάνονται αλλού**
- 8471 70 30** **Οπτικούς (στους οποίους περιλαμβάνονται και οι μαγνητοοπτικοί)**
- Βλέπε συμπληρωματική σημείωση 2 του παρόντος κεφαλαίου.
- 8472** **Άλλες μηχανές και συσκευές γραφείου (π.χ. πολύγραφοι εκτογραφικού τύπου ή μεμβρανών, μηχανές εκτύπωσης διευθύνσεων, αυτόματοι διανομείς τραπεζογραμμάτων, μηχανές διαλογής, μετρήσεως ή συσκευασίας σε κυλίνδρους των κερμάτων, συσκευές για το ξύσιμο των μολυβιών, συσκευές για το τρύπημα ή τη σύνδεση εγγράφων)**
- Δεν υπάγονται στην παρούσα διάκριση οι γραφομηχανές που φέρουν ειδική διάταξη με μεμβράνη για την εκτύπωση διευθύνσεων σε πλάκες (κλάση 8469).
- 8472 90 70** **Άλλα**
- Εκτός από τις μηχανές και συσκευές που αναφέρονται στις επεξηγηματικές σημειώσεις του ΕΣ, κλάση 8477, πέμπτη παράγραφος, σημεία 2, 3, 5, 7 έως 11 και 16 έως 22, στη διάκριση αυτή υπάγονται κυρίως:
1. οι μηχανές και οι συσκευές που χρησιμοποιούνται για την επένδυση, με διαφανές φιλμ, και των δύο πλευρών συμβάσεων, φύλλων δεδομένων, σχεδίων, δελτίων ταυτότητας ή άλλων εγγράφων με σκοπό την προστασία τους από το πάλιωμα, την πλαστογράφηση, το λέρωμα ή το τσαλάκωμα.
- Ωστόσο, δεν περιλαμβάνονται στην παρούσα διάκριση αλλά στην κλάση 8477 οι παρόμοιες μηχανές και συσκευές οι οποίες όμως δεν χρησιμοποιούνται σε γραφεία (πρέσες θερμικής συγκόλλησης) και οι οποίες, με τη βοήθεια θερμότητας και πίεσης, επιτυγχάνουν τη θερμοπλαστική επίθεση διαφανούς φιλμ από τεχνητές ύλες στην επιφάνεια ή στην πίσω όψη ζωγραφικών έργων, φωτογραφιών, αναπαραγωγών έργων τέχνης και άλλων προϊόντων γραφικών τεχνών.
2. οι ηλεκτρικές συσκευές σβησίματος π.χ. για σχεδιαστήρια.
- Η διάκριση αυτή δεν περιλαμβάνει:
- α) τους εκτυπωτές της κλάσης 8443·
 - β) ηλεκτρονικές μηχανές τσέπης που λειτουργούν με μπαταρία οι οποίες, εκτός από τις αριθμητικές τους λειτουργίες, είναι εφοδιασμένες με μνήμη δυνάμενη να αποθηκεύει δεδομένα για τηλεφωνικό κατάλογο, προγραμματιστή, σημειωματάρια, ημερολόγιο κ.λπ. (που είναι επίσης γνωστές ως «digital diaries») (διάκριση 8470 10 00).
- 8473** **Μέρη και εξαρτήματα (άλλα από τα κιβώτια μεταφοράς, τα καλύμματα και τα παρόμοια) που αναγνωρίζονται ότι προορίζονται αποκλειστικά ή κύρια για τις μηχανές ή συσκευές των κλάσεων 8469 μέχρι 8472**
- Εκτός από τα μέρη και τα εξαρτήματα που περιγράφονται στις επεξηγηματικές σημειώσεις του ΕΣ, κλάση 8473, στην παρούσα κλάση υπάγονται επίσης:
1. οι μαγνητικές κεφαλές τύπου Winchester ή λεπτής στρώσης για τις περιφερειακές μονάδες μνήμης σε μαγνητικούς δίσκους, έστω και τοποθετημένες σε βραχίονες στήριξης ή μέσα σε περιβλήματα·

2. οι διατάξεις μνήμης πληροφορικής που τοποθετούνται μόνιμα σε μονάδες μνήμης δίσκου (HDA = Head/Disc/Assemblies) και αποτελούνται από πολλούς μαγνητικούς δίσκους σταθερά τοποθετημένους σε άτρακτο υποδοχής, από βραχίονες με κεφαλές ανάγνωσης/γραφής, από μηχανισμούς χειρισμού, πρόσβασης και επιλογής θέσης· όλα τα παραπάνω στοιχεία είναι τοποθετημένα σε ερμητικά κλειστό περίβλημα·
3. οι εκτυπωτικές κασέτες οι οποίες, παρουσιάζονται με μορφή εύκολα αντικαθιστώμενων εξαρτημάτων, περιέχουν σε ειδικό περίβλημα ταινίες μελάνης και διορθωτικές ταινίες.

8473 10 11
και
8473 10 19

Ηλεκτρονικές συναρμολογήσεις

Βλέπε τις επεξηγηματικές σημειώσεις της διάκρισης 8443 99 10.

8473 21 10

Ηλεκτρονικές συναρμολογήσεις

Βλέπε τις επεξηγηματικές σημειώσεις της διάκρισης 8443 99 10.

8473 29 10

Ηλεκτρονικές συναρμολογήσεις

Βλέπε τις επεξηγηματικές σημειώσεις της διάκρισης 8443 99 10.

8473 30 20
και
8473 30 80

Μέρη και εξαρτήματα των μηχανών της κλάσης 8471

Οι διακρίσεις αυτές δεν περιλαμβάνουν τα ηλεκτρολόγια για τις αυτόματες μηχανές επεξεργασίας πληροφοριών που παρουσιάζονται στο δικό τους περίβλημα (διάκριση 8471 60 60).

8473 30 20

Ηλεκτρονικές συναρμολογήσεις

Βλέπε τις επεξηγηματικές σημειώσεις της διάκρισης 8443 99 10.

8473 40 11
και
8473 40 18

Ηλεκτρονικές συναρμολογήσεις

Βλέπε τις επεξηγηματικές σημειώσεις της διάκρισης 8443 99 10.

8473 40 80

Άλλα

Μεταξύ των ειδών της παρούσας διάκρισης μπορούν να αναφερθούν τα κλισέ για διευθύνσεις τα οποία χρησιμοποιούνται στις μηχανές εκτύπωσης διευθύνσεων και στα οποία αναγράφεται η προς αναπαραγωγή διεύθυνση με ανάγλυφη τύπωση, εκτύπωση ή κοπή. Πρόκειται, ανάλογα με την περίπτωση, για μεταλλικές πλάκες, μερικές μεμβράνες με πλαίσια, κάρτες ή πλακέτες από πλαστικές ύλες κ.λπ.

Κατατάσσονται επίσης στην παρούσα διάκριση τα παρόμοια είδη τα οποία παρά το γεγονός ότι δεν φέρουν ακόμη την προς αναπαραγωγή διεύθυνση, αναγνωρίζονται, ακόμη και στην κατάσταση αυτή, ως προοριζόμενα για μηχανές εκτύπωσης διευθύνσεων. Ωστόσο, τα εν λόγω είδη που είναι κατασκευασμένα από χαρτί και χαρτόνι, δηλαδή οι μεμβράνες μερικών διαστάσεων οι οποίες τοποθετούνται σε πλαίσιο από χαρτόνι που επιτρέπει την εισαγωγή τους στη μηχανή, υπάγονται στην κλάση 4816.

8473 50 20

Ηλεκτρονικές συναρμολογήσεις

Βλέπε τις επεξηγηματικές σημειώσεις της διάκρισης 8443 99 10.

8477

Μηχανές και συσκευές για την κατεργασία του καουτσούκ ή των πλαστικών υλών ή για την κατασκευή προϊόντων από τις ύλες αυτές, που δεν κατονομάζονται ούτε περιλαμβάνονται αλλού στο κεφάλαιο αυτό

Εκτός από τις μηχανές και συσκευές που αναφέρονται στις επεξηγηματικές σημειώσεις του ΕΣ, κλάση 8477, μπορούν να αναφερθούν:

1. οι μηχανές για το ψαλίδισμα σολών και τακουινιών υποδημάτων από εύκαμπτο καουτσούκ, οι οποίες παρά το γεγονός ότι χρησιμοποιούνται στη βιομηχανία υποδημάτων, δεν είναι καταρχήν κατασκευασμένες για την κατεργασία δερμάτων ή γουνοδερμάτων·
2. οι μηχανές για τη χάραξη ή την κοπή τεμαχίων αφρώδους πλαστικού, αφρώδους ελαστικού (αφρολέξ), αφρού λατέξ και παρόμοιων υλών, με τη βοήθεια περιστροφικής μαχαιροκορδέλας ή πριονολεπίδας.

8479 Μηχανές και μηχανικές συσκευές με ιδιαίτερη λειτουργία, που δεν κατονομάζονται ούτε περιλαμβάνονται αλλού στο κεφάλαιο αυτό

8479 40 00 Μηχανές σχοινοποιίας ή καλωδιοποιίας

Η παρούσα διάκριση περιλαμβάνει κυρίως:

1. τις μηχανές και συσκευές που χρησιμοποιούνται για την κατασκευή σκοινιών και καλωδίων από υφαντικές ύλες, όπως:
 - α) τις μηχανές συστροφής κλώνων οι οποίες χρησιμοποιούνται για τη λήψη κλώνων με συστροφή πολλών μεμονωμένων νημάτων·
 - β) τις μηχανές για την κατασκευή σκοινιών και καλωδίων μεγάλης διαμέτρου με συστροφή πολλών κλώνων·
 - γ) τις συνδυασμένες μηχανές που πραγματοποιούν ταυτόχρονα την κατασκευή κλώνων και το στρίψιμο του σκοινιού ή του καλωδίου και οι οποίες χρησιμοποιούνται για την κατασκευή χονδρών σπάγγων ή σκοινιών και καλωδίων μικρής σχετικά διαμέτρου·
2. τις μηχανές και συσκευές για την κατασκευή σκοινιών και καλωδίων από μεταλλικά νήματα, με εξαίρεση τα ηλεκτρικά καλώδια, οι οποίες λειτουργούν όπως ακριβώς οι μηχανές και συσκευές της παραγράφου 1 παραπάνω·
3. τις μηχανές και συσκευές (συμπεριλαμβανομένων των μηχανών συναρμολόγησης) για το στρίψιμο ή την περιτύλιξη ηλεκτρικών καλωδίων, ακόμη και αν αυτά έχουν προηγούμενες μονωθεί, και τις μηχανές κατασκευής ομοαξονικών καλωδίων.

Αντίθετα, δεν περιλαμβάνονται στην παρούσα διάκριση οι μηχανές με τις οποίες γίνονται οι εργασίες προπαρασκευής του στριψίματος σε κλώνους, και συγκεκριμένα το χτένισμα, το άπλωμα, το δίπλωμα, τα διαδοχικά τεντώματα και η νηματοποίηση, καθώς επίσης και οι μηχανές αναστροφής των τύπων που χρησιμοποιούνται στα κλωστήρια, ορισμένες από τις οποίες μπορούν επίσης να χρησιμοποιηθούν και για την κατασκευή λεπτών σπάγγων με ανασυστροφή κλωστών για καλώδια ή σκοινιά (κλάση 8445).

8479 89 97

Άλλες

Στην παρούσα διάκριση υπάγονται π.χ.:

1. τα συστήματα για το άνοιγμα πορτών γκαράζ. Πρόκειται για μηχανικές συσκευές οι οποίες ανοίγουν ή κλείνουν αυτόματα και με τηλεχειρισμό τις ανατρεπόμενες πόρτες των γκαράζ. Τοποθετούνται στην οροφή του γκαράζ και αποτελούνται βασικά από έναν ηλεκτρικό σερβοκινητήρα με βάκτρο χειρισμού, μία ταινία σύνδεσης με διάταξη μεταφοράς ισχύος και ένα βραχίονα χειρισμού τοποθετημένο στην πόρτα του γκαράζ. Ο σερβοκινητήρας συνδέεται με καλώδιο με τη συσκευή λήψης της εντολής του τηλεχειριστηρίου η οποία είναι εγκατεστημένη στο εσωτερικό του γκαράζ και η οποία ανοίγει το κύκλωμα που τροφοδοτεί το σερβοκινητήρα τη στιγμή κατά την οποία λαμβάνει τα σήματα εντολής από τον πομπό τηλεχειρισμού που βρίσκεται μέσα στο αυτοκίνητο. Ωστόσο, οι συσκευές λήψης και εκπομπής των εν λόγω συστημάτων τηλεχειρισμού δεν κατατάσσονται στην παρούσα διάκριση αλλά στην κλάση 8526 σύμφωνα με τα ιδιαίτερα χαρακτηριστικά τους·
2. ορισμένες μηχανές και συσκευές που χρησιμοποιούνται για την παραγωγή πλακετών τυπωμένων κυκλωμάτων (με κατεργασία και κοπή πλακών από σκληρό χαρτί, από υαλοφανά, από κεραμική ή άλλη μονωτική ύλη), όπως:
 - α) οι μηχανές βουρτσίσματος και οι μηχανές πλυσίματος με υπερήχους για τον καθαρισμό των πλακών από μονωτικές ύλες·
 - β) οι μηχανές έλασης και οι μηχανές χύτευσης για την επίχριση των μονωτικών πλακών με φωτοβερνίκια, φωτοανθρακτικές ουσίες, κόλλα ή άλλες συγκολλητικές ουσίες·
3. μηχανές συναρμολόγησης πίνακα τυπωμένου κυκλώματος για τη συναρμολόγηση ενεργητικών στοιχείων, παθητικών στοιχείων ή στοιχείων επαφής σε τυπωμένα κυκλώματα (μηχανές ανύψωσης και τοποθέτησης (pick and place)). Τα εν λόγω στοιχεία τροφοδοτούνται αυτόματα στις μηχανές πάνω σε ταινίες (ιμάντες). Οι μηχανές τοποθετούν τα στοιχεία με ακρίβεια στις προκαθορισμένες θέσεις και τα συναρμολογούν στο τυπωμένο κύκλωμα. Μετά τη συναρμολόγηση των στοιχείων, στερεώνονται στο τυπωμένο κύκλωμα π.χ. με συγκόλληση ή με συγκόλληση επαφής. Εκτός από τη συναρμολόγηση διατάξεων ημιαγωγών, οι μηχανές αυτές μπορούν επίσης να ανυψώνουν και να τοποθετούν άλλα στοιχεία σε πλάκες·

Η διάκριση αυτή δεν περιλαμβάνει τις μηχανές και συσκευές του είδους που χρησιμοποιείται αποκλειστικά ή κυρίως για την κατασκευή πλινθωμάτων ή δίσκων (wafers) ημιαγωγών, διατάξεων με ημιαγωγούς, ηλεκτρονικών ολοκληρωμένων κυκλωμάτων ή επίπεδων οθονών (κλάση 8486)

8481

Είδη κρουνοποιίας και παρόμοια όργανα για σωληνώσεις, ατμολέβητες, δεξαμενές, κάδους ή παρόμοια δοχεία, στα οποία περιλαμβάνονται και οι υποβιβαστές πίεσης και οι θερμοστατικές δικλείδες

8481 10 05

Συνδυασμένοι με φίλτρα ή λιπαντήρες

Η διάκριση αυτή καλύπτει τα είδη που αποτελούνται από διάφορα στοιχεία, τα οποία εξασφαλίζουν τη διατήρηση μιας ορισμένης ποιότητας του αέρα σε σύστημα συμπιεσμένου αέρα: διήθηση του αέρα (προκειμένου να αφαιρεθούν οι προσμείξεις, όπως το νερό, η σκωρία, η σκόνη κ.λπ.). Ρύθμιση της πίεσης και λίπανση (προκειμένου να εξασφαλιστεί η ομαλή λειτουργία των συστατικών που λειτουργούν με συμπιεσμένο αέρα).

Έχουν για παράδειγμα, την παρακάτω μορφή:

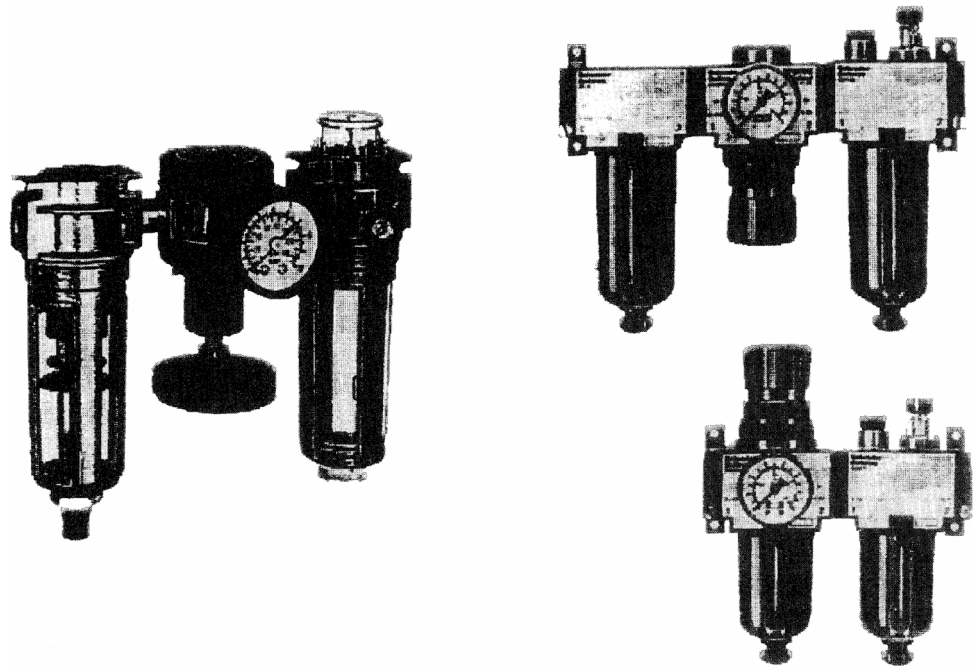

8486

Μηχανές και συσκευές του τύπου που χρησιμοποιούνται αποκλειστικά ή κυρίως για την κατασκευή πλινθωμάτων, δίσκων (wafers) ή διατάξεων με ημιαγωγό, ηλεκτρονικών ολοκληρωμένων κυκλωμάτων ή διατάξεων απεικόνισης με επίπεδη οθόνη. Μηχανές και συσκευές που αναφέρονται στη σημείωση 9 σημείο Γ) του παρόντος κεφαλαίου. Μέρη και εξαρτήματα

Στην κλάση αυτή δεν υπάγονται, μεταξύ άλλων:

- α) οι μηχανές και συσκευές για την κατασκευή πλακετών τυπωμένων κυκλωμάτων, όπως ορίζονται στην σημείωση 5 του κεφαλαίου 85·
- β) οι ηλεκτρικές μηχανές και συσκευές που χρησιμοποιούνται για τον έλεγχο της καλής λειτουργίας των δίσκων πυριτίου (wafers) ή των ολοκληρωμένων κυκλωμάτων με ηλεκτρικές μετρήσεις, καθώς επίσης και για την ανίχνευση και τον εντοπισμό των ελαττωμάτων τους, συμπεριλαμβανομένων των μηχανών και συσκευών που είναι εξοπλισμένες με διάταξη επισημάνσης των ελαττωμάτων ή με διάταξη διαλογής για την υπαγωγή των προϊόντων που ελέγχθηκαν σε συγκεκριμένους περιέκτες αποθήκευσης (κεφάλαιο 90).

8486 20 10

Μηχανές-εργαλεία που λειτουργούν με υπερήχους

Βλέπε τις επεξηγηματικές σημειώσεις του ΕΣ για την κλάση 8456, δεύτερη παράγραφος.

8486 20 90**Άλλες**

Εκτός από τις μηχανές που περιγράφονται στις επεξηγηματικές σημειώσεις του ΕΣ, κλάση 8486, μέρος Β, στην παρούσα διάκριση υπάγονται:

1. οι μηχανές-εργαλεία για τη χάραξη ή την αυλάκωση ημιαγωγών δίσκων (wafers)·
2. οι συσκευές για την ταχεία θέρμανση δίσκων (wafers) ημιαγωγών·
3. οι μηχανές-εργαλεία που εργάζονται αφαιρώντας κάθε ύλη και λειτουργούν με λέιζερ ή άλλη δέσμη φωτός ή φωτονίων·
4. οι συσκευές για το στέγνωμα των τυπωμένων ή πλυμένων μονωτικών πλακών και συσκευές μέσα από τις οποίες περνούν οι δίσκοι πυριτίου (wafers) για να στεγνώσουν.

8486 40 00**Μηχανές και συσκευές που αναφέρονται στη σημείωση 9 σημείο Γ) του παρόντος κεφαλαίου**

Εκτός από τις μηχανές που αναφέρονται στις επεξηγηματικές σημειώσεις του ΕΣ, κλάση 8486, μέρος Δ, στην παρούσα διάκριση υπάγονται:

1. οι συσκευές σύνδεσης πλινθίων και στοιχεία στήριξης αυτόματης ταινίας για συναρμολόγηση διατάξεων ημιαγωγών ή ηλεκτρονικών ολοκληρωμένων κυκλωμάτων·
2. οι φωτογραφικές μηχανές που είναι συσκευές δημιουργίας προτύπων του τύπου που χρησιμοποιείται για την παραγωγή μασκών ή δικτύων από υποστρώματα επικαλυμμένα με φωτοευαίσθητο υλικό·
3. τα όργανα χάραξης τα οποία είναι συσκευές δημιουργίας προτύπων του τύπου που χρησιμοποιείται για την παραγωγή μασκών ή δικτύων από υποστρώματα επικαλυμμένα με φωτοευαίσθητο υλικό·
4. ορισμένες μηχανές και συσκευές που χρησιμοποιούνται για την παραγωγή υβριδικών ολοκληρωμένων κυκλωμάτων (με κατεργασία και κοπή μεγαλύτερων φύλλων από κεραμευτική ή άλλη μονωτική ύλη), όπως:
 - α) οι μηχανές βουρτσίσματος, καθώς και οι μηχανές πλυσίματος που λειτουργούν με υπερήχους για τον καθαρισμό των πλακών από μονωτικές ύλες·
 - β) οι μηχανές έλασης ή χύτευσης για την επίχριση των πλακών από μονωτική ύλη με φωτοευαίσθητες, συνδεδεμένες ή άλλες συγκολλητικές ουσίες.

ΚΕΦΑΛΑΙΟ 85

ΜΗΧΑΝΕΣ, ΣΥΣΚΕΥΕΣ ΚΑΙ ΥΛΙΚΑ ΗΛΕΚΤΡΙΚΑ ΚΑΙ ΤΑ ΜΕΡΗ ΤΟΥΣ. ΣΥΣΚΕΥΕΣ ΕΓΓΡΑΦΗΣ Ή ΑΝΑΠΑΡΑΓΩΓΗΣ ΤΟΥ ΗΧΟΥ, ΣΥΣΚΕΥΕΣ ΕΓΓΡΑΦΗΣ Ή ΑΝΑΠΑΡΑΓΩΓΗΣ ΤΩΝ ΕΙΚΟΝΩΝ ΚΑΙ ΤΟΥ ΗΧΟΥ ΓΙΑ ΤΗΝ ΤΗΛΕΟΡΑΣΗ ΚΑΙ ΜΕΡΗ ΚΑΙ ΕΞΑΡΤΗΜΑΤΑ ΤΩΝ ΣΥΣΚΕΥΩΝ ΑΥΤΩΝ

8501 Ηλεκτροκινητήρες και ηλεκτρογεννήτριες, με εξαίρεση τα συγκροτήματα παραγωγής ηλεκτρικού ρεύματος

Στην παρούσα κλάση υπάγονται π.χ., οι περιστροφικοί ηλεκτροκινητήρες για υαλοκαθαριστήρες, χωρίς βραχίονες και λεπίδες καθαρισμού, αλλά εξοπλισμένοι με κατάλληλους μηχανισμούς μετάδοσης [ευθύς οδοντωτός τροχός και διωστήρας (μπιέλα) ταλάντευσης], που μετατρέπουν την περιστροφική κίνηση σε ταλάντευση.

8502 Συγκροτήματα παραγωγής ηλεκτρικού ρεύματος και μετατροπείς στρεφόμενοι ηλεκτρικοί

Εκτός από τις ηλεκτρικές μηχανές που περιγράφονται στις επεξηγηματικές σημειώσεις του ΕΣ, κλάση 8502, μέρη I και II, η παρούσα κλάση περιλαμβάνει επίσης τους μετατροπείς καταιγισμού (πολλών βαθμίδων), τα ζεύγη Ward-Leonard και τους περιστροφικούς μετατροπείς φάσης.

8502 39 20 Στροβιλογεννήτριες

Οι στροβιλογεννήτριες λειτουργούν απευθείας με αεριοστροβίλους ή ατμοστροβίλους. Έχουν ένα σταθερό κυλινδρικό στροφείο με επιμήκη αυλάκια στα οποία εφαρμόζονται οι επαγωγικές περιελίξεις. Το στροφείο αυτό μπορεί να αποτελείται είτε από ένα μόνο τμήμα είτε από έναν αριθμό σταθερών τμημάτων.

Γενικά οι στροβιλογεννήτριες ψύχονται με αέρα, αλλά οι τύποι υψηλής ισχύος ψύχονται με υδρογόνο.

8503 00 Μέρη που αναγνωρίζονται ότι προορίζονται αποκλειστικά ή κύρια για τις μηχανές των κλάσεων 8501 ή 8502

Δεν υπάγονται στην παρούσα κλάση οι πλάκες διακλάδωσης για ηλεκτροκινητήρες (κλάση 8536).

8504 Ηλεκτρικοί μετασχηματιστές, ηλεκτρικοί μετατροπείς ρεύματος στατοί (π.χ. ανορθωτές), πηνία αντίδρασης και αυτεπαγωγής

Εκτός από τις συσκευές που αναφέρονται στις επεξηγηματικές σημειώσεις του ΕΣ, κλάση 8504, η παρούσα κλάση περιλαμβάνει επίσης και τις παρακάτω συσκευές οι οποίες έχουν ιδιαίτερες χρήσεις:

1. τους ρυθμιζόμενους μετασχηματιστές (π.χ. μετασχηματιστές με δρομέα) και τους μετασχηματιστές μεταβλητού λόγου·
2. τους μετασχηματιστές πεδίου διασκεδασμού για λυχνίες φθορισμού·
3. τους ειδικούς μετασχηματιστές για επικοινωνίες·
4. τα αντισταθμιστικά πηνία·
5. τα πηνία ροής·
6. τα πηνία εξομάλυνσης·
7. τα πηνία κινητού πυρήνα για τη μεταβολή της αυτεπαγωγής·
8. τα έρματα για ηλεκτρικούς λαμπτήρες και λυχνίες εκκένωσης·
9. τα πηνία Pupin·
10. τα πηνία Godefroy·
11. τις σταθεροποιημένες διατάξεις τροφοδοσίας (ανορθωτής συνδυασμένος με ρυθμιστή).

Υπάγονται επίσης στην παρούσα κλάση και οι ανορθωτές σεληνίου, είτε είναι απλοί (πλάκες σεληνίου ιδιαίτερα) ή πολλαπλοί.

Ωστόσο, στην παρούσα κλάση δεν υπάγονται οι μονοκρυσταλλικοί ανορθωτές από πυρίτιο ή γερμάνιο που αποτελούν ξεχωριστά συστατικά στοιχεία (π.χ. διόδοι ανορθωτών) ή οι ανορθωτές που αποτελούν ολοκληρωμένα κυκλώματα, ιδίως μικροκυκλώματα, είτε είναι εξοπλισμένοι είτε όχι με διάταξη ψύξης ή μονωτικές διατάξεις, κ.λπ. Η σημείωση 8 του παρόντος κεφαλαίου υπάγει αυτά τα συστατικά στοιχεία στην κλάση 8541 ή 8542 (βλέπε επίσης σημείωση 2 του παρόντος κεφαλαίου).

Εξαιρούνται επίσης από την παρούσα κλάση:

- α) οι μεταγωγείς για μετασχηματιστές πολλαπλών σημείων (κλάση 8536)·
- β) οι ανορθωτικοί λαμπτήρες και λυχνίες (π.χ. φάνοτρον, θύρατρον, ιγκιτρον) και οι ανορθωτικές λυχνίες υψηλής τάσης για συσκευές ακτίνων X (διάκριση 8540 89 00)·
- γ) οι ρυθμιστές τάσης της κλάσης 9032.

8504 40 30

Του τύπου που χρησιμοποιείται με συσκευές τηλεπικοινωνιών, αυτόματες μηχανές επεξεργασίας και των σχετικών μονάδων τους

Στην παρούσα διάκριση υπάγονται οι στατικοί μετατροπείς ρεύματος για συσκευές τηλεπικοινωνιών ή αυτόματες μηχανές επεξεργασίας πληροφοριών και για τις σχετικές μονάδες τους, οι οποίες:

- συνήθως έχουν κύκλωμα σταθεροποίησης·
- έχουν τυπική τάση εξόδου π.χ. 3,3, 5, 12, 24, 48 ή 60 Βολτ.

Οι στατικοί μετατροπείς ρεύματος για συσκευές τηλεπικοινωνιών ή αυτόματες μηχανές επεξεργασίας πληροφοριών και για τις σχετικές μονάδες τους μετατρέπουν το εναλλασσόμενο ρεύμα που προέρχεται από το δίκτυο τροφοδότησης στο απαιτούμενο συνεχές ρεύμα.

Όταν χρησιμοποιούνται μηχανές αυτόματης επεξεργασίας δεδομένων, ένα σύστημα αδιάκοπης τροφοδοσίας με ηλεκτρικό ρεύμα εξασφαλίζει «εφεδρική» ενέργεια (με ένδειξη της ισχύος) σε περίπτωση διακοπής ρεύματος, οπότε προλαμβάνεται η απώλεια των δεδομένων.

8504 90 05

Ηλεκτρονικές συναρμολογήσεις για προϊόντα της διάκρισης 8504 50 20

Για τον ορισμό της έκφρασης «ηλεκτρονικές συναρμολογήσεις» βλέπε τις επεξηγηματικές σημειώσεις της διάκρισης 8443 99 10.

8504 90 91

Ηλεκτρονικές συναρμολογήσεις για προϊόντα της διάκρισης 8504 40 30

Για τον ορισμό της έκφρασης «ηλεκτρονικές συναρμολογήσεις» βλέπε τις επεξηγηματικές σημειώσεις της διάκρισης 8443 99 10.

8505

Ηλεκτρομαγνήτες. Μαγνήτες μόνιμοι και είδη που προορίζονται να γίνουν μόνιμοι μαγνήτες μετά από μαγνητοποίηση. Δίσκοι, σώματα πηνίων και παρόμοιες μαγνητικές ηλεκτρομαγνητικές διατάξεις συγκράτησης. Συζεύξεις, συμπλέκτες, διατάξεις μεταβολής της ταχύτητας και φρένα, ηλεκτρομαγνητικά. Ηλεκτρομαγνητικές κεφαλές ανύψωσης

8505 90 20

Ηλεκτρομαγνήτες. Δίσκοι, σώματα πηνίων και παρόμοιες μαγνητικές ή ηλεκτρομαγνητικές διατάξεις συγκράτησης

Στην παρούσα διάκριση υπάγονται κυρίως οι ηλεκτρομαγνήτες που τοποθετούνται στις πόρτες αυτοκινήτων και αποτελούν αναπόσπαστα μέρη ενός κεντρικού συστήματος κλειδώματος των πορτών. Το σύστημα αυτό συνδέεται με το σύστημα ηλεκτρικής τροφοδοσίας του αυτοκινήτου και ενεργοποιείται με σήματα τα οποία εκπέμπει διάταξη ελέγχου που αποτελεί μέρος του συστήματος. Αν μία από τις πόρτες κλειδωθεί ή ξεκλειδωθεί με το χέρι, κλειδώνονται ή ξεκλειδώνονται ταυτόχρονα και οι άλλες πόρτες ηλεκτρομαγνητικά.

Αντίθετα, δεν υπάγονται στην παρούσα διάκριση οι ηλεκτρομαγνητικές βαλβίδες έγχυσης για εμβολοφόρους κινητήρες αναφλεγόμενους με σπινθήρα ή με συμπίεση, το σώμα των οποίων (βαλβίδων) αποτελείται από μαγνητική περιέλιξη, ενώ η βελόνη τους φέρει μαγνητικό σπλισμό (διακρίσεις 8409 91 00 ή 8409 99 00).

8506 Ηλεκτρικές στήλες και συστοιχίες ηλεκτρικών στηλών**8506 10 11 Κυλινδρικές**

Οι κυλινδρικές στήλες είναι στρόγγυλης διατομής. Ο θετικός και ο αρνητικός πόλος, βρίσκονται στα δύο αντίθετα άκρα. Το μήκος των κυλινδρικών στηλών είναι μεγαλύτερο από τη διάμετρό τους.

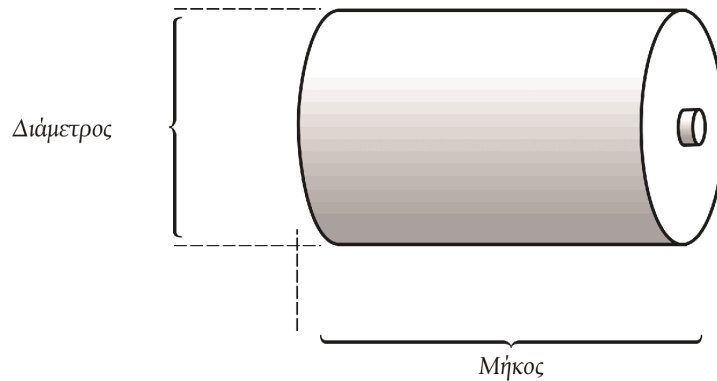
**8506 10 91 Κυλινδρικές**

Βλέπε τις επεξηγηματικές σημειώσεις της διάκρισης 8506 10 11.

8506 50 10 Κυλινδρικές

Βλέπε τις επεξηγηματικές σημειώσεις της διάκρισης 8506 10 11.

8506 50 30 Τύπου κομβίου

Το ύψος μιας στήλης τύπου κομβίου είναι μικρότερο ή ίσο με τη διάμετρό της.

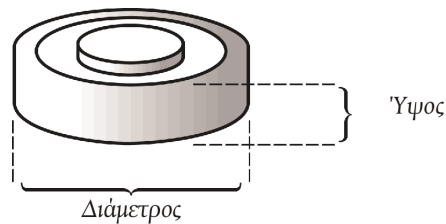
**8507 Ηλεκτρικοί συσσωρευτές, στους οποίους περιλαμβάνονται και οι διαχωριστές τους, έστω και με τετράγωνο ή ορθογώνιο σχήμα****8507 20 20 Άλλοι συσσωρευτές με μόλυβδο**

και
8507 20 80

Με εξαίρεση τους συσσωρευτές μολύβδου των τύπων που χρησιμοποιούνται για την εκκίνηση των εμβολοφόρων κινητήρων και υπάγονται στις διακρίσεις 8507 10 20 και 8507 10 80, οι παρούσες διακρίσεις περιλαμβάνουν τους ηλεκτρικούς συσσωρευτές μολύβδου που περιγράφονται στις επεξηγηματικές σημειώσεις του ΕΣ, κλάση 8507, παράγραφος 3, αριθμός 1.

Οι συσσωρευτές αυτοί χρησιμοποιούνται κυρίως για κίνηση ηλεκτρικών οχημάτων ή για την τροφοδότηση τηλεπικοινωνιακών εγκαταστάσεων με ηλεκτρικό ρεύμα.

8507 30 20 Με καδμιονικέλιο

και
8507 30 80

Τέτοιοι συσσωρευτές χρησιμοποιούνται κυρίως στις λάμπες ασφαλείας για μεταλλωρύχους και αντικαθιστούν συχνά τα ξηρά στοιχεία σε συσκευές όπως φορητά ραδιόφωνα, τηλεοράσεις, ξυριστικές μηχανές ή άλλες ηλεκτρικές συσκευές.

8507 80 20 έως 8507 80 80	Άλλοι συσσωρευτές Στις παρούσες διακρίσεις υπάγονται κυρίως οι συσσωρευτές αργύρου-ψευδαργύρου ή αργύρου-καδμίου.
8507 90 30 και 8507 90 80	Μέρη Δεν υπάγονται στις παρούσες διακρίσεις τα εξαρτήματα σύνδεσης για στοιχεία συσσωρευτών (διάκριση 8536 90 85).
8509	Συσκευές ηλεκτρομηχανικές με ενσωματωμένο ηλεκτρικό κινητήρα, για οικιακή χρήση, άλλες από τις ηλεκτρικές σκούπες της κλάσης 8508
8509 80 00	Άλλες συσκευές Στην παρούσα διάκριση υπάγονται π.χ. οι συσκευές με ενσωματωμένο ηλεκτρικό κινητήρα οι οποίες χρησιμοποιούνται για το τρόχισμα των νυχιών των χεριών (μανικιούρ) ή των ποδιών (πεντικιούρ)· οι εν λόγω συσκευές συνδέονται με καλώδιο με τη συσκευή παροχής ηλεκτρικού ρεύματος η οποία είναι ενσωματωμένη σ' αυτές.
8510	Ξυριστικές μηχανές, μηχανές κουρέματος και αποτριχωτικές συσκευές με ενσωματωμένο ηλεκτρικό κινητήρα
8510 10 00	Ξυριστικές μηχανές Στην παρούσα διάκριση υπάγονται επίσης και οι ξυριστικές μηχανές που φέρουν ως πρόσθετο εξάρτημα, π.χ., και κουρευτική μηχανή.
8511	Συσκευές και διατάξεις ηλεκτρικές για την αφή ή το ξεκίνημα των κινητήρων, στους οποίους η ανάφλεξη γίνεται με σπινθήρες ή με συμπίεση [π.χ. μαγνητοηλεκτρικές, δυναμομαγνητοηλεκτρικές, πηνία αφής, αναφλεκτήρες αφής ή θέρμανσης, εκκινήτριες (μίζες)]. Γεννήτριες (π.χ. δυναμοηλεκτρικές, εναλλάκτες) και διατάξεις σύνδεσης-αποσύνδεσης, που χρησιμοποιούνται με τους κινητήρες αυτούς
8511 40 00	Εκκινήτριες (μίζες), έστω και αν λειτουργούν ως γεννήτριες Οι συσκευές που υπάγονται στη διάκριση αυτή λειτουργούν συνήθως με τάση 6, 12 ή 24 Βολτ και είναι εξοπλισμένες με ειδικές διατάξεις ώστε να μπορούν να προσαρμόζονται στους κινητήρες. Στην παρούσα διάκριση υπάγονται: 1. οι εκκινήτριες με ολισθαίνοντα σπλισμό, οι εκκινήτριες με ολισθαίνοντες οδοντωτούς τροχούς, οι εκκινήτριες ελικοειδούς κίνησης, οι εκκινήτριες με ολισθαίνοντα τροχίσκο ελικοειδούς κίνησης· 2. οι συσκευές που προκύπτουν από το συνδυασμό εκκινήτρια και γεννήτριας.
8512	Ηλεκτρικές συσκευές φωτισμού ή σηματοδότησης (με εξαίρεση τα είδη της κλάσης 8539), υαλοκαθαριστήρες, διατάξεις ηλεκτρικές για την αφαίρεση των κρυστάλλων πάγου και του αχνού, των τύπων που χρησιμοποιούνται για ποδήλατα ή αυτοκίνητα
8512 30 10	Ειδιοποιητήριες ηλεκτρικές συσκευές για την προστασία κατά της κλοπής των τύπων που χρησιμοποιούνται στα αυτοκίνητα οχήματα Βλέπε τις επεξηγηματικές σημειώσεις του ΕΣ για την κλάση 8512, δεύτερη παράγραφος, (11).
8512 90 90	Άλλων Από τα μέρη που υπάγονται στην παρούσα διάκριση μπορούν να αναφερθούν: τα πλαίσια και οι ανακλαστήρες για προβολείς, καθώς επίσης και οι βραχιόνες ηλεκτρικών υαλοκαθαριστήρων, με ή χωρίς τα πτερύγιά τους. Αντίθετα, δεν υπάγονται στην παρούσα διάκριση τα ντουί (διακρίσεις 8536 61 10 ή 8536 61 90).

- 8514** **Κλίβανοι ηλεκτρικοί, βιομηχανικοί ή εργαστηρίων, στους οποίους περιλαμβάνονται και εκείνοι που λειτουργούν με επαγωγή ή με διηλεκτρικές απώλειες. Άλλες συσκευές βιομηχανικές ή εργαστηρίων για τη θερμική επεξεργασία των υλών, με επαγωγή ή με διηλεκτρικές απώλειες**
- 8514 20 80** **Κλίβανοι που λειτουργούν με διηλεκτρικές απώλειες**
- Οι φούρνοι μικροκυμάτων του τύπου που έχουν σχεδιαστεί για να χρησιμοποιούνται σε εστιατόρια, καντίνες κ.λπ., διαφέρουν από τις οικιακές συσκευές της κλάσης 8516 ως προς την παραγόμενη ισχύ και την χωρητικότητά τους. Τέτοιοι φούρνοι με παραγόμενη ισχύ μεγαλύτερη των 1 000 βατ ή με χωρητικότητα μεγαλύτερη των 34 λίτρων θεωρούνται ότι προορίζονται για βιομηχανικές χρήσεις. Στην περίπτωση των φούρνων μικροκυμάτων που συνδυάζονται σε ενιαίο περίβλημα με σχάρα ή άλλο τύπο φούρνου, η προαναφερόμενη παραγόμενη ισχύ αναφέρεται μόνο στο τμήμα μικροκυμάτων. Η κατάταξη ενός τέτοιου συνδυασμού δεν επηρεάζεται από το κριτήριο της χωρητικότητας του φούρνου.
- Οι φούρνοι μικροκυμάτων με παραγόμενη ισχύ όχι μεγαλύτερη των 1 000 βατ και χωρητικότητα όχι μεγαλύτερη των 34 λίτρων θεωρούνται ότι προορίζονται για οικιακές χρήσεις (κλάση 8516).
- 8516** **Θερμαντήρες νερού και συσκευές, που βυθίζονται στο νερό για τη θέρμανσή του, ηλεκτρικά. Ηλεκτρικές συσκευές για τη θέρμανση των κλειστών χώρων, του εδάφους ή για παρόμοιες χρήσεις. Συσκευές ηλεκτροθερμικές για την κόμμωση (π.χ. στεγνώματος, κατσαρώματος, θέρμανσης τσιμπιδών κατσαρώματος) ή για το στέγνωμα των χεριών. Ηλεκτρικά σίδερα σιδερώματος. Άλλες ηλεκτροθερμικές συσκευές για οικιακές χρήσεις. Θερμαντικές αντιστάσεις, άλλες από εκείνες της κλάσης 8545**
- 8516 10 11 και 8516 10 80** **Θερμαντήρες νερού και συσκευές, που βυθίζονται στο νερό για τη θέρμανσή του, ηλεκτρικά**
- Στις παρούσες διακρίσεις υπάγονται π.χ.:
1. οι θερμαντήρες νερού που λειτουργούν ταυτόχρονα ως ταχυθερμαντήρες και ως εναποθηκευτές θερμού νερού·
 2. οι ηλεκτρικοί λέβητες που παράγουν είτε μόνο ζεστό νερό είτε ταυτόχρονα ζεστό νερό και ατμό χαμηλής πίεσης.
- Δεν υπάγονται στις παρούσες διακρίσεις οι ηλεκτροθερμαινόμενοι ατμολέβητες και οι επίσης ηλεκτροθερμαινόμενοι λέβητες «υπερθερμαινόμενου νερού» (κλάση 8402) και οι ηλεκτρικώς ηλεκτροθερμαινόμενοι λέβητες για κεντρική θέρμανση (κλάση 8403).
- 8516 21 00 έως 8516 29 99** **Ηλεκτρικές συσκευές για τη θέρμανση των κλειστών χώρων, του εδάφους ή για παρόμοιες χρήσεις**
- Στις παρούσες διακρίσεις υπάγονται π.χ.:
1. οι ηλεκτρικές συσκευές θέρμανσης για σάουνα·
 2. οι ηλεκτρικές συσκευές που λειτουργούν με μπαταρίες και χρησιμοποιούνται για τη θέρμανση και το ξεπάγωμα των παγωμένων κλειδαριών των πορτών αυτοκινήτων οχημάτων με την εισαγωγή θερμαντικής ράβδου στην κλειδαριά. Αυτές οι μικρές φορητές συσκευές μπορούν να περιλαμβάνουν και λάμπα της κλάσης 8513 για το φωτισμό της κλειδαριάς.
- 8516 50 00** **Φούρνοι με μικροκύματα**
- Βλέπε την επεξηγηματική σημείωση της διάκρισης 8514 20 80.
- 8516 60 10** **Κουζίνες**
- Οι κουζίνες αποτελούνται τουλάχιστον από μία πλάκα μαγειρέματος και ένα φούρνο (που μπορεί να περιλαμβάνει επίσης μία μονάδα μικροκυμάτων και μία μονάδα με σχάρα).
- 8516 79 70** **Άλλες**
- Εκτός από τις συσκευές που περιγράφονται στις επεξηγηματικές σημειώσεις του ΕΣ, κλάση 8516, (Ε), αριθμοί 5 έως 20, στη διάκριση αυτή υπάγονται π.χ.:
1. οι σάουνες με θερμαντικά σώματα υπέρυθρων ακτίνων (ατομικές καμπίνες εφίδρωσης)·
 2. οι θερμαντικές πλάκες για τα πόδια·
 3. τα ηλεκτροθερμαινόμενα καλαπόδια·
 4. οι συσκευές καθαρισμού φακών επαφής. Οι συσκευές αυτές αποτελούνται από δύο μικρές ηλεκτροθερμαινόμενες θήκες με βιδωτό καπάκι για την τοποθέτηση των φακών και τη θέρμανση του υγρού καθαρισμού.

8516 80 20
και
8516 80 80

Θερμαντικές αντιστάσεις

Στις διακρίσεις αυτές υπάγονται επίσης και τα μεμονωμένα και θερμαντικά σύρματα, καλώδια, ταινίες και παρόμοια είδη που χρησιμοποιούνται για τη θέρμανση οροφών, τοίχων, σωληνώσεων, δοχείων κ.λπ.

Αντίθετα, δεν υπάγονται στις διακρίσεις αυτές οι θερμαντικές αντιστάσεις που συνδέονται με μέρη συσκευών, όπως π.χ. οι πλάκες (βάσεις) για σίδηρα σιδερώματος και οι πλάκες για ηλεκτρικές κουζίνες (διάκριση 8516 90 00).

8517

Τηλεφωνικές συσκευές συνδρομητών, στις οποίες περιλαμβάνονται τα τηλέφωνα για κυψελοειδή δίκτυα ή για άλλα ασύρματα δίκτυα. Άλλες συσκευές για τη μετάδοση ή τη λήψη της φωνής, εικόνων ή άλλων δεδομένων, στις οποίες περιλαμβάνονται οι συσκευές για την επικοινωνία σε ενσύρματο ή ασύρματο δίκτυο (τοπικό δίκτυο ή δίκτυο ευρείας περιοχής), άλλες από τις συσκευές των κλάσεων 8443, 8525, 8527 ή 8528

8517 12 00

Τηλέφωνα για κυψελοειδή δίκτυα ή για άλλα ασύρματα δίκτυα

Βλέπε τις επεξηγηματικές σημειώσεις του ΕΣ για την κλάση 8517, μέρος I, (B)

Η παρούσα διάκριση περιλαμβάνει τις τηλεφωνικές συσκευές για κυψελοειδή δίκτυα, γνωστές με την ονομασία «κινητά τηλέφωνα».

Τα «κινητά τηλέφωνα» διαθέτουν τα ακόλουθα χαρακτηριστικά:

- είναι «μεγέθους τσέπης», δηλαδή οι διαστάσεις τους δεν υπερβαίνουν τα 170 mm × 100 mm × 45 mm, όταν μετρούνται στην πλέον συνεπτυγμένη τους μορφή,
- μπορούν να λειτουργούν χωρίς εξωτερική πηγή ηλεκτρικής ενέργειας,
- διαθέτουν τόσο μικρόφωνο όσο και ακουστικό αυτιών ή/και μεγάφωνο, είτε στην ίδια μονάδα είτε υπό μορφή αφαιρετής διάταξης κεφαλής που παρουσιάζεται μαζί με το «κινητό τηλέφωνο», για την εκπομπή και λήψη φωνής που καθιστά δυνατή τη φωνητική επικοινωνία,
- έχουν ενσωματωμένα άλλα δομικά στοιχεία, όπως ενισχυτή και κεραία για την τηλεφωνία, με τα οποία εξασφαλίζεται η μετάδοση φωνής δύο κατευθύνσεων σε βραχείες αποστάσεις εντός δικτύου το οποίο αποτελείται από σταθμούς βάσης της διάκρισης 8517 61 και που χρησιμοποιεί ζώνες συχνοτήτων κινητής τηλεφωνίας,
- έχουν τη δυνατότητα να διεκπεραιώνουν τηλεφωνική επικοινωνία με τη χρήση κυψελοειδών δικτύων όταν είναι εφοδιασμένα με κάρτα SIM (δομοστοιχείο ταυτότητας συνδρομητή) διαφόρων τύπων (υλικού ή λογισμικού) που έχει ενεργοποιηθεί. Μπορεί να υπάρχει δυνατότητα πραγματοποίησης κλήσεων έκτακτης ανάγκης χωρίς την κάρτα SIM.

Τα «κινητά τηλέφωνα» μπορεί επίσης να διαθέτουν άλλα χαρακτηριστικά γνωρίσματα, όπως αποστολή και λήψη μηνυμάτων SMS (υπηρεσία μικρών μηνυμάτων) και MMS (υπηρεσία πολυμεσικών μηνυμάτων), μηνυμάτων ηλεκτρονικού ταχυδρομείου-μεταγωγή κατά πακέτα για πρόσβαση στο Διαδίκτυο-αποστολή και λήψη σημάτων προσδιορισμού στίγματος-πλοήγηση, δρομολόγηση, χάρτες, στιγμιαία ανταλλαγή μηνυμάτων, VOIP (φωνητική τηλεφωνία μέσω πρωτοκόλλου Διαδικτύου)-PDA (προσωπικός ψηφιακός βοηθός)- παιχνίδια. λήψη ραδιοφωνικών ή τηλεοπτικών σημάτων-λήψη, εγγραφή και αναπαραγωγή ήχου και εικόνας.

Ανεξάρτητα από τέτοια πρόσθετα χαρακτηριστικά, η λειτουργία της κινητής τηλεφωνίας αποτελεί γενικά την κύρια λειτουργία των κινητών τηλεφώνων που διαθέτουν όλα τα χαρακτηριστικά που αναφέρονται ανωτέρω. Αυτό συμβαίνει, για παράδειγμα, όταν η λειτουργία της τηλεφωνίας έχει προτεραιότητα έναντι όλων των λοιπών λειτουργιών, περιλαμβανομένης της περίπτωσης που οι εισερχόμενες κλήσεις κοινοποιούνται κανονικά στον χρήστη ανεξαρτήτως των χρησιμοποιούμενων δευτερευουσών λειτουργιών.

8517 18 00

Άλλες

Εκτός από τις τηλεφωνικές συσκευές που περιγράφονται στις επεξηγηματικές σημειώσεις του ΕΣ, κλάση 8517, μέρος I, (A), υπάγονται π.χ. στην παρούσα διάκριση και οι τηλεφωνικές συσκευές με πληκτρολόγιο που περιλαμβάνουν επίσης μονάδα ανάγνωσης μαγνητικών καρτών, διάταξη οπτικής παρουσίασης δεδομένων, ηλεκτρονικό κύκλωμα με μικροεπεξεργαστή, πολλές μνήμες, ρολόι και διαμορφωτή — αποδιαμορφωτή (μόντεμ) και οι οποίες μπορούν να χρησιμοποιηθούν όχι μόνο ως τηλεφωνικές συσκευές αλλά επίσης (π.χ. στα σούπερ μάρκετ) και ως τεμαχικές συσκευές δεδομένων για διάφορους σκοπούς, όπως είναι π.χ. ο έλεγχος των μαγνητικών πιστωτικών καρτών ή των επιταγών ή η τηλεφωνική διαβίβαση δεδομένων σχετικών με τις πωλήσεις σε αυτόματες μηχανές επεξεργασίας πληροφοριών.

8517 62 00

Συσκευές για τη λήψη, τη μετατροπή και τη μετάδοση ή την αναγέννηση της φωνής, των εικόνων ή άλλων δεδομένων, στις οποίες περιλαμβάνονται οι συσκευές μεταγωγής και δρομολόγησης

Η διάκριση αυτή καλύπτει δύο κατηγορίες μηχανών:

1. τις συσκευές για τη λήψη, τη μετατροπή και τη μετάδοση φωνής, εικόνων ή άλλων δεδομένων·
2. τις συσκευές ανασύνθεσης φωνής, εικόνων ή άλλων δεδομένων.

Η διάκριση αυτή περιλαμβάνει:

1. τις κάρτες διασύνδεσης δικτύου·
2. τους διαμορφωτές/αποδιαμορφωτές (μόντεμ)·
3. τους αναμεταδότες·
4. τα κομβικά σημεία·
5. τις γέφυρες (συμπεριλαμβανομένων των διακοπών)·
6. τους δρομολογητές.

Στη διάκριση αυτή υπάγονται οι συσκευές που περιλαμβάνουν στο ίδιο περίβλημα όλα τα στοιχεία που απαιτούνται για την εκπομπή και τη λήψη. Αυτό συμβαίνει π.χ. με τις συσκευές γουόκι-τόκι (φορητά ραδιοτηλέφωνα) που περιέχουν τις μπαταρίες ή τους συσσωρευτές που απαιτούνται για τη λειτουργία τους, ή με τις συσκευές εκπομπής — λήψης (πομποδέκτες), η μονάδα ηλεκτρικής τροφοδοσίας των οποίων είναι ξεχωριστή και συνδέεται με τη συσκευή με καλώδιο.

Υπάγονται επίσης στην παρούσα διάκριση και οι συσκευές οι διατάξεις εκπομπής και λήψης των οποίων βρίσκονται σε διαφορετικά περιβλήματα, με την προϋπόθεση ότι οι εν λόγω συσκευές αποτελούν μια λειτουργική μονάδα. Για να θεωρηθούν ότι αποτελούν μία λειτουργική μονάδα, οι συσκευές εκπομπής/λήψης πρέπει να είναι εγκατεστημένες η μία κοντά στην άλλη (π.χ. στο ίδιο κτίριο ή μέσα στο ίδιο όχημα) και να έχουν ορισμένα κοινά στοιχεία, π.χ. την κεραία.

Η διάκριση αυτή περιλαμβάνει επίσης τα αποκαλούμενα «ασύρματα ακουστικά κεφαλής» που είναι σχεδιασμένα για να χρησιμοποιούνται αποκλειστικά ή κυρίως με τηλέφωνα για κυψελοειδή δίκτυα (κινητά τηλέφωνα) και προορίζονται να προσαρμοστούν στο αυτί ώστε να υπάρχει η δυνατότητα ακρόασης «με ελεύθερα χέρια» (hands-free). Τα εν λόγω ακουστικά επιτρέπουν στον χρήστη να ελέγχει τις τηλεφωνικές λειτουργίες, όπως είναι η απάντηση, ο τερματισμός των κλήσεων καθώς και η τηλεφωνική κλήση (π.χ. επανάκληση του τελευταίου αριθμού), εντός αποστάσεως περίπου 10 m από το κινητό τηλέφωνο, ενώ έχουν επίσης τη δυνατότητα ρύθμισης της έντασης του ήχου του ακουστικού. Τα ακουστικά αυτά ενσωματώνουν διατάξεις εκπομπής/λήψης ραδιοφωνικών σημάτων για επικοινωνία με το κινητό τηλέφωνο μέσω ασύρματης τεχνολογίας, π.χ. «Bluetooth».

8517 69 10**Τηλέφωνα με εικόνα**

Βλέπε τις επεξηγηματικές σημειώσεις του ΕΣ για την κλάση 8517, μέρος II, (C).

Στη διάκριση αυτή υπάγονται τα τηλεοπτικά συστήματα κλειστού κυκλώματος τα οποία αποτελούνται από μία συσκευή λήψης εικόνων για την τηλεόραση, από έναν πίνακα με πολλούς επιλογείς (κουμπιά) κλήσης εξ αποστάσεως, από ένα ή περισσότερα μόνιτορ συνδεδεμένα με εγκατάσταση επικοινωνίας και τη σύνδεση των διαφόρων στοιχείων τα οποία παρουσιάζονται σε σύνολο συσκευασμένα για τη λιανική πώληση.

Τα προϊόντα της διάκρισης αυτής μπορούν επίσης να συνδυαστούν με ηλεκτρικό σύστημα ανοίγματος πόρτας, με διάταξη κλήσης ή σήματος ή με διάταξη φωτισμού.

8517 69 39**Άλλες**

Στη διάκριση αυτή υπάγονται επίσης:

1. οι σταθερές συσκευές λήψης (συμπεριλαμβανομένων εκείνων που χρησιμοποιούνται κυρίως σε μεγάλες εγκαταστάσεις) και ειδικές διατάξεις, όπως διατάξεις διαφύλαξης του απορριχτού (π.χ. αναστροφείς φάσματος)· ορισμένοι δέκτες, καλούμενοι «δέκτες πολλαπλής λήψης», χρησιμοποιούν τεχνικές πολλαπλής λήψης για την αντιμετώπιση του προβλήματος της εξασθής της λήψης του σήματος·
2. οι δέκτες ραδιοτηλεφωνίας για αυτοκίνητα οχήματα, πλοία, αεροπλάνα, τρένα, κ.λπ.

3. οι δέκτες για ραδιοτηλεγραφικά συστήματα εντοπισμού μελών προσωπικού·
4. οι δέκτες για τη ραδιοφωνία για ταυτόχρονη διερμηνεία σε πολύγλωσσες διασκέψεις·
5. οι ειδικοί δέκτες για σήματα κινδύνου από πλοία, αεροπλάνα, κ.λπ·
6. οι δέκτες τηλεμετρικών σημάτων·
7. οι «τηλεομοιοτυπικές» ραδιοτηλεγραφικές συσκευές για τη λήψη, σε ευαισθητοποιημένο χαρτί, αντιγράφων εγγράφων, εφημερίδων, σχεδίων, μηνυμάτων, κ.λπ·

8517 69 90

Άλλες

Στη διάκριση αυτή υπάγονται επίσης:

1. οι πομποί με καθορισμένες συχνότητες. Ορισμένοι τύποι, που χρησιμοποιούνται κυρίως σε μεγάλες εγκαταστάσεις, περιλαμβάνουν ειδικές διατάξεις, όπως διατάξεις διαφύλαξης του απορρήτου (π.χ., αναστροφείς φάσματος) και πολυπλεκτικές διατάξεις (που χρησιμοποιούνται για την ταυτόχρονη αποστολή περισσότερων των δύο μηνυμάτων)·
2. οι πομποί ραδιοτηλεφωνίας για αυτοκίνητα οχήματα, πλοία, αεροπλάνα, τρένα, κ.λπ·
3. οι πομποί που χρησιμοποιούνται σε ραδιοτηλεγραφικά συστήματα εντοπισμού μελών προσωπικού·
4. οι πομποί για τη ραδιοφωνία για ταυτόχρονη διερμηνεία σε πολύγλωσσες διασκέψεις·
5. οι αυτόματοι πομποί για σήματα κινδύνου από πλοία, αεροπλάνα, κ.λπ·
6. οι «τηλεομοιοτυπικές» ραδιοτηλεγραφικές συσκευές για τη διαβίβαση αντιγράφων εγγράφων, εφημερίδων, σχεδίων, μηνυμάτων, κ.λπ·
7. οι πομποί τηλεμετρικών σημάτων.

8518

Μικρόφωνα και τα υποστηρίγματα τους. Μεγάφωνα, έστω και προσαρμοσμένα σε πλαίσια. Ακουστικά κεφαλής και αυτιών, έστω και συνδυασμένα με μικρόφωνο, και σύνολα ή συνδυασμοί που αποτελούνται από ένα μικρόφωνο και ένα ή περισσότερα μεγάφωνα. Ηλεκτρικοί ενισχυτές ακουστικής συχνότητας. Ηλεκτρικές συσκευές για την ενίσχυση του ήχου

Η διάκριση αυτή περιλαμβάνει ασύρματα μικρόφωνα, ακουστικά κεφαλής και αυτιών, καθώς και μεγάφωνα, που παρουσιάζονται χωριστά, έστω και σε συνδυασμό.

Η διάκριση αυτή δεν περιλαμβάνει:

1. τις συσκευές χειρός χωρίς καλώδιο, που παρουσιάζονται χωριστά, για συσκευές ενσύρματης τηλεφωνίας (βλέπε επεξηγηματικές σημειώσεις του ΕΣ για τη διάκριση 8517 62)·
2. τα ασύρματα ακουστικά κεφαλής που παρουσιάζονται χωριστά (συνδυασμός ακουστικού κεφαλής και μικροφώνου), με δυνατότητα τηλεφωνικής κλήσης (βλέπε επεξηγηματικές σημειώσεις για τη διάκριση 8517 62 00).

8519

Συσκευές εγγραφής του ήχου. Συσκευές αναπαραγωγής του ήχου. Συσκευές εγγραφής και αναπαραγωγής του ήχου

8519 81 15

Κασετόφωνα τσέπης

Κατά τον προσδιορισμό των διαστάσεων των εν λόγω συσκευών, εφαρμόζεται η σημείωση των διακρίσεων 1 του κεφαλαίου 85 και λαμβάνονται υπόψη μόνον οι διαστάσεις του περιβλήματος. Δεν λαμβάνονται υπόψη προεξοχές όπως κομβία χειρισμού, συστήματα για το κλείσιμό τους ή ωτία στήριξης.

- 8519 81 35** **Άλλες**
Στην παρούσα διάκριση δεν υπάγονται οι συσκευές αναπαραγωγής του ήχου, καλούμενες «συσκευές αναπαραγωγής MP3», που χρησιμοποιούν οπτικά μέσα και ενσωματωμένες διατάξεις που είναι δυνατόν να ενεργοποιηθούν στη συνέχεια για τη λήψη σημάτων για τη ραδιοφωνία μέσω λογισμικού (κλάση 8527).
- 8519 81 45** **Άλλες**
Οι επεξηγηματικές σημειώσεις της διάκρισης 8519 81 35 εφαρμόζονται αναλογικά.
- 8519 81 65** **Κασετόφωνα τσέπης**
Οι επεξηγηματικές σημειώσεις της διάκρισης 8519 81 15 εφαρμόζονται αναλογικά.
- 8519 81 95** **Άλλες**
Οι επεξηγηματικές σημειώσεις της διάκρισης 8519 81 35 εφαρμόζονται αναλογικά.
- 8521** **Συσκευές εγγραφής ή αναπαραγωγής βιντεοφωνικών, έστω και με ενσωματωμένο δέκτη βιντεοφωνικών σημάτων**
- 8521 90 00** **Άλλες**
Η διάκριση αυτή περιλαμβάνει τις συσκευές χωρίς οθόνη με δυνατότητα λήψης τηλεοπτικών σημάτων, αποκαλούμενες «χωριστές ενότητες (set-top boxes)», με ενσωματωμένη διάταξη που επιτελεί λειτουργία εγγραφής ή αναπαραγωγής [π.χ. σκληρό δίσκο ή «αναγνώστη DVD (DVD drive)»].
- 8522** **Μέρη και πρόσθετα εξαρτήματα κατάλληλα για χρήση αποκλειστικά ή κυρίως με τις συσκευές των κλάσεων 8519 μέχρι 8521**
- 8522 90 41 και 8522 90 49** **Ηλεκτρονικές συναρμολογήσεις**
Βλέπε τις επεξηγηματικές σημειώσεις της διάκρισης 8443 99 10.
- 8523** **Δίσκοι, ταινίες, διατάξεις στερεάς κατάστασης μη πτητικής αποθήκευσης με ημιαγωγό, «έξυπνες κάρτες» (smart cards) και άλλα υποθέματα για την εγγραφή του ήχου ή για ανάλογες εγγραφές, έστω και γραμμένα, στα οποία περιλαμβάνονται και οι μήτρες και τα γαλβανισμένα εκμαγεία για την κατασκευή των δίσκων, άλλα από τα προϊόντα του κεφαλαίου 37**
Εφόσον τα υποθέματα που υπάγονται στην παρούσα κλάση παρουσιάζονται μαζί με άλλα είδη, η δασμολογική κατάταξη πραγματοποιείται σύμφωνα με τις ακόλουθες αρχές:
1. εάν το υπόθεμα και τα λοιπά είδη αποτελούν ένα σύνολο συσκευασμένο για τη λιανική πώληση σύμφωνα με το γενικό ερμηνευτικό κανόνα 3 β), το σύνολο αυτό κατατάσσεται κατ' εφαρμογή του εν λόγω κανόνα, ή
2. εάν το υπόθεμα και τα λοιπά είδη δεν αποτελούν ένα σύνολο συσκευασμένο για τη λιανική πώληση σύμφωνα με το γενικό ερμηνευτικό κανόνα 3 β), το υπόθεμα αυτό κατατάσσεται στην κατάλληλη διάκριση στην οποία υπάγεται.
- 8523 21 00** **Κάρτες με μαγνητική λωρίδα**
Στην παρούσα διάκριση περιλαμβάνονται έντυπα, όπως ταξιδιωτικά εισιτήρια και κάρτες επιβίβασης, τα οποία φέρουν ενσωματωμένες μία ή περισσότερες μαγνητικές λωρίδες.
- 8523 29 15** **Μη γραμμένα**
Υπάγονται επίσης στην παρούσα διάκριση και οι ταινίες που δεν έχουν ακόμη κοπεί σε μήκη κατάλληλα για τη χρησιμοποίησή τους.

- 8523 40 11** **Δίσκοι για συστήματα ανάγνωσης με λέιζερ (laser), με χωρητικότητα εγγραφής που δεν υπερβαίνει τα 900 Mb, εκτός των διαγράμμιων**
- Η παρούσα διάκριση περιλαμβάνει τους ψηφιακούς δίσκους με δυνατότητα εγγραφής (CD-Rs).
- Οι ψηφιακοί δίσκοι με δυνατότητα εγγραφής CD-Rs αποτελούνται συνήθως από διαφανές άχρωμο πολυανθρακικό πολυμερές πάχους 1,2 mm. Η επάνω πλευρά είναι επενδεδυμένη με ανακλαστική στρώση χρυσού ή αργυρού χρώματος και μπορεί να τυπωθεί. Η κάτω πλευρά είναι επενδεδυμένη με χρωστική στρώση και με στρώση προστατευτικού υλικού. Έχουν διάμετρο 8 ή 12 cm ή μπορούν να έχουν τη μορφή κάρτας.
- Η χωρητικότητα εγγραφής τους μπορεί να εξακριβωθεί με μηχανές ανάγνωσης/εγγραφής και το κατάλληλο λογισμικό εγγραφής.
- Παρόλο που η εγγραφή στους δίσκους αυτούς μπορεί να γίνει σε ένα ή περισσότερα στάδια, δεν είναι δυνατόν να διαγραφούν οι εγγραφόμενες πληροφορίες.
- 8523 40 13** **Δίσκοι για συστήματα ανάγνωσης με λέιζερ (laser), με χωρητικότητα εγγραφής που υπερβαίνει τα 900 Mb αλλά δεν υπερβαίνει τα 18 Gb, εκτός των διαγράμμιων**
- Η παρούσα διάκριση περιλαμβάνει τους ψηφιακούς δίσκους πολλαπλών χρήσεων (DVD) με δυνατότητα εγγραφής (DVD-/Rs).
- Σε αντίθεση με τους ψηφιακούς δίσκους CD-Rs της διάκρισης 8523 40 11, οι ψηφιακοί δίσκοι με δυνατότητα εγγραφής DVD-/Rs αποτελούνται από δύο παχείς στρώσεις πολυανθρακικού πολυμερούς, πάχους 0,6 mm, που έχουν συγκολληθεί μεταξύ τους. Η φυσική τους διαφορά μπορεί να διαπιστωθεί με την εξέταση της εξωτερικής ακμής του δίσκου. Έχουν διάμετρο 8 ή 12 cm.
- Η χωρητικότητα εγγραφής τους μπορεί να εξακριβωθεί με μηχανές ανάγνωσης/εγγραφής και το κατάλληλο λογισμικό εγγραφής.
- Παρόλο που η εγγραφή στους δίσκους αυτούς μπορεί να γίνει σε ένα ή περισσότερα στάδια, δεν είναι δυνατόν να διαγραφούν οι εγγραφόμενες πληροφορίες.
- 8523 40 19** **Άλλα**
- Στη παρούσα διάκριση περιλαμβάνονται:
1. οι οπτικοί δίσκοι από τους οποίους είναι δυνατόν να διαγραφούν οι εγγραφόμενες πληροφορίες και να εγγραφούν νέα δεδομένα (δίσκοι CD με δυνατότητα επανεγγραφής, CD-RWs και «ψηφιακοί δίσκοι πολλαπλών χρήσεων με δυνατότητα επανεγγραφής» (DVD-/RWs)). Είναι δυνατόν να αναγνωριστούν από το λογισμικό εγγραφής σε δίσκο μιας αυτόματης μηχανής επεξεργασίας πληροφοριών·
 2. οι δίσκοι DVD-RAMs και «MiniDiscs» με δυνατότητα επανεγγραφής που είναι τοποθετημένοι μέσα σε θήκες.
- 8523 52 10**
και
8523 52 90 **«Έξυπνες κάρτες» (smart cards)**
- Βλέπε τις επεξηγηματικές σημειώσεις του ΕΣ, κλάση 8523, (C), (2).
- Στις διακρίσεις αυτές υπάγονται επίσης οι ηλεκτρονικές κάρτες/πινακίδες ενεργοποίησης εκ του σύννεγγυς, που συνήθως αποτελούνται από ένα πηνίο το οποίο ενεργοποιούμενο από σήμα συσκευής ανάγνωσης παράγει τάση που θέτει σε λειτουργία ένα μικροκύκλωμα, μια γεννήτρια κώδικα που παράγει δεδομένα όταν λαμβάνει σήμα από το πηνίο, καθώς και μια κεραία μετάδοσης σήματος.
- 8525** **Συσκευές εκπομπής για τη ραδιοφωνία ή την τηλεόραση, έστω και με ενσωματωμένη συσκευή λήψης ή συσκευή εγγραφής ή αναπαραγωγής του ήχου. Συσκευές λήψης εικόνων για την τηλεόραση, ψηφιακές φωτογραφικές μηχανές και βιντεοκάμερες**
- Στην κλάση αυτή περιλαμβάνονται επίσης οι κάμερες θερμικής απεικόνισης με υπέρυθρους αναπαραγωγείς εικόνας, που αιχμαλωτίζουν τη θερμική ακτινοβολία και την μετατρέπουν σε εικόνες οι οποίες απεικονίζουν τις θερμοκρασίες μεμονωμένων επιφανειών ή αντικειμένων με διαφορετικές αποχρώσεις του γκρι ή με διαφορετικά χρώματα. Οι εν λόγω κάμερες δεν δύνανται να μετρήσουν θερμοκρασίες ούτε να μετατρέψουν τις μετρούμενες τιμές σε αριθμούς.
- 8525 60 00** **Συσκευές εκπομπής με ενσωματωμένη συσκευή λήψης**
- Υπάγονται επίσης στις παρούσες διακρίσεις και οι μονάδες των οποίων τα στοιχεία εκπομπής και λήψης βρίσκονται σε διαφορετικά περιβλήματα, με την προϋπόθεση ότι οι εν λόγω συσκευές αποτελούν μια λειτουργική μονάδα. Για να θεωρηθούν ότι αποτελούν μια λειτουργική μονάδα, οι συσκευές εκπομπής-λήψης πρέπει να είναι εγκατεστημένες η μία κοντά στην άλλη (π.χ. στο ίδιο κτίριο ή μέσα στο ίδιο όχημα) και να έχουν ορισμένα κοινά στοιχεία, π.χ. την κεραία.

8525 80 11
έως
8525 80 99

Συσκευές λήψης εικόνων για την τηλεόραση, ψηφιακές φωτογραφικές μηχανές και βιντεοκάμερες

Βλέπε τις επεξηγηματικές σημειώσεις του ΕΣ, κλάση 8525, (B).

Δεν υπάγονται στις παρούσες διακρίσεις οι ηλεκτρονικές διατάξεις ανάγνωσης για αμβλύωπες (βλέπε τις επεξηγηματικές σημειώσεις της διάκρισης 8543 70 90).

8525 80 30

Ψηφιακές φωτογραφικές μηχανές

Οι ψηφιακές φωτογραφικές μηχανές της διάκρισης αυτής έχουν πάντοτε τη δυνατότητα εγγραφής σταθερών εικόνων, είτε σε εσωτερικό υπόθεμα εγγραφής είτε σε υποθέματα που αντικαθίστανται.

Οι περισσότερες συσκευές της διάκρισης αυτής έχουν το σχεδιασμό παραδοσιακής φωτογραφικής μηχανής και δεν διαθέτουν αναδιπλούμενη διάταξη απεικόνισης (viewfinder).

Οι εν λόγω φωτογραφικές μηχανές μπορούν επίσης να έχουν δυνατότητα λήψης βίντεο για την εγγραφή ακολουθίας βίντεο (video sequence).

Οι φωτογραφικές μηχανές κατατάσσονται στη διάκριση αυτή, εκτός εάν έχουν τη δυνατότητα, με τη χρήση της μέγιστης ικανότητας αποθήκευσης, να εγγράφουν βίντεο σε ποιότητα 800×600 pixels (ή υψηλότερη) και με 23 εικόνες ανά δευτερόλεπτο (ή περισσότερες), και με διάρκεια μίας ενιαίας ακολουθίας βίντεο τουλάχιστον 30 λεπτών.

Σε σύγκριση με τις βιντεοκάμερες των διακρίσεων 8525 80 91 και 8525 80 99, πολλές ψηφιακές φωτογραφικές μηχανές (όταν λειτουργούν ως βιντεοκάμερες) δεν διαθέτουν λειτουργία οπτικής εστίασης (zoom) κατά την εγγραφή βίντεο. Ανεξάρτητα από την ικανότητα αποθήκευσης, ορισμένες φωτογραφικές μηχανές παύουν αυτομάτως την εγγραφή βίντεο μετά την πάροδο ορισμένης χρονικής διάρκειας.

8525 80 91
και
8525 80 99

Βιντεοκάμερες

Οι βιντεοκάμερες των διακρίσεων αυτών έχουν πάντοτε τη δυνατότητα εγγραφής ακολουθιών βίντεο, είτε σε εσωτερικό υπόθεμα εγγραφής είτε σε υποθέματα που αντικαθίστανται.

Γενικά, οι βιντεοκάμερες των διακρίσεων αυτών έχουν διαφορετικό σχεδιασμό σε σχέση με τις ψηφιακές φωτογραφικές μηχανές της διάκρισης 8525 80 30. Συχνά διαθέτουν αναδιπλούμενη διάταξη απεικόνισης (viewfinder) και πολλές φορές παρουσιάζονται μαζί με συσκευή τηλεχειρισμού. Διαθέτουν πάντοτε λειτουργία οπτικής εστίασης (zoom) κατά την εγγραφή βίντεο.

Οι εν λόγω βιντεοκάμερες μπορούν επίσης να έχουν δυνατότητα εγγραφής σταθερών εικόνων.

Οι φωτογραφικές μηχανές εξαιρούνται από τη διάκριση αυτή όταν δεν έχουν τη δυνατότητα, με τη χρήση της μέγιστης ικανότητας αποθήκευσης, να εγγράφουν βίντεο σε ποιότητα 800×600 pixels (ή υψηλότερη) με 23 εικόνες ανά δευτερόλεπτο (ή περισσότερες) και με διάρκεια μίας ενιαίας ακολουθίας βίντεο τουλάχιστον 30 λεπτών.

8525 80 99

Άλλες

Στην παρούσα διάκριση υπάγονται επίσης οι βιντεοκάμερες (αποκαλούμενες «camcorders») για την εγγραφή όχι μόνον του ήχου και των εικόνων που λαμβάνονται από τη βιντεοκάμερα, αλλά και άλλων σημάτων από εξωτερικές πηγές, όπως για παράδειγμα, από συσκευές αναπαραγωγής DVD, μηχανές αυτόματης επεξεργασίας δεδομένων ή τηλεοπτικούς δέκτες. Οι εγγραφόμενες εικόνες μπορούν να αναπαραχθούν με εξωτερικό τηλεοπτικό δέκτη ή μόνιτορ.

Υπάγονται επίσης στην παρούσα διάκριση οι βιντεοκάμερες («camcorders») στις οποίες η είσοδος βίντεο κλείνει με πλάκα, ή με άλλο μέσο, ή στις οποίες η διεπαφή (interface) βίντεο είναι δυνατόν να λειτουργήσει στη συνέχεια ως είσοδος βίντεο με τη βοήθεια λογισμικού. Οι συσκευές αυτές είναι ωστόσο κατασκευασμένες με σκοπό την εγγραφή τηλεοπτικών προγραμμάτων ή άλλων εξωτερικά εισερχομένων βιντεοσημάτων.

Εντούτοις, οι βιντεοκάμερες («camcorders») που επιτρέπουν την εγγραφή και αναπαραγωγή μόνο των εικόνων που λαμβάνονται από τη μηχανή λήψης και την αναπαραγωγή τους με εξωτερικό (μη ενσωματωμένο) τηλεοπτικό δέκτη ή μόνιτορ υπάγονται στη διάκριση 8525 80 91.

- 8527** **Συσκευές λήψης για τη ραδιοφωνία, έστω και συνδυασμένες, στο ίδιο περίβλημα, με συσκευή εγγραφής ή αναπαραγωγής του ήχου ή ωρολογιακή συσκευή**
- Όσον αφορά τις συσκευές εκπομπής που περιλαμβάνουν και συσκευή λήψης, βλέπε την επεξηγηματική σημείωση της διάκρισης 8525 60 00.
- 8527 12 10** **Ραδιοκασετόφωνα τσέπης**
και
8527 12 90
- Βλέπε τις επεξηγηματικές σημειώσεις της διάκρισης 8519 81 15.
- 8527 13 10** **Με σύστημα ανάγνωσης με ακτίνες λέιζερ (laser)**
- Η διάκριση αυτή περιλαμβάνει τις συσκευές λήψης για τη ραδιοφωνία συνδυασμένες με συσκευή εγγραφής ή αναπαραγωγής του ήχου με σύστημα ανάγνωσης με ακτίνες λέιζερ, συνδυασμένες ή μη με άλλη συσκευή εγγραφής ή αναπαραγωγής του ήχου (π.χ. με κασέτες,) ή με ωρολογιακή συσκευή.
- Στην παρούσα διάκριση περιλαμβάνονται επίσης οι συσκευές αναπαραγωγής του ήχου που αποκαλούνται «MP3» οι οποίες χρησιμοποιούν οπτικά μέσα και ενσωματώνουν διατάξεις που μπορούν να ενεργοποιηθούν στη συνέχεια για τη λήψη σημάτων για τη ραδιοφωνία μέσω λογισμικού
- 8527 13 99** **Άλλες**
- Οι επεξηγηματικές σημειώσεις της διάκρισης 8527 13 10 εφαρμόζονται αναλογικά.
- 8527 21 20** **Με σύστημα ανάγνωσης με ακτίνες λέιζερ (laser)**
- Οι επεξηγηματικές σημειώσεις της διάκρισης 8527 13 10 εφαρμόζονται αναλογικά.
- 8527 21 70** **Με σύστημα ανάγνωσης με ακτίνες λέιζερ (laser)**
- Οι επεξηγηματικές σημειώσεις της διάκρισης 8527 13 10 εφαρμόζονται αναλογικά.
- 8527 91 11** **Συνδυασμένες με συσκευή εγγραφής ή αναπαραγωγής του ήχου**
έως
8527 91 99
- Τα στερεοφωνικά συγκροτήματα (συστήματα hi-fi) που περιλαμβάνουν ένα δέκτη ραδιοφώνου, συσκευασμένα σε σύνολα για τη λιανική πώληση και αποτελούνται από μεμονωμένα στοιχεία, το καθένα από τα οποία έχει το δικό του περίβλημα, π.χ. σε συνδυασμό με ένα ηλεκτρόφωνο δίσκων ψηφιακής εγγραφής (κόμπακτ), έναν αναγνώστη κασέτας, έναν ενισχυτή με ισοσταθμιστή, υπάγονται πάντοτε στις παρούσες διακρίσεις καθώς ο ουσιώδης χαρακτήρας τους προσδίδεται από το δέκτη ραδιοφώνου.
- 8527 91 11** **Με ένα ή περισσότερα ενσωματωμένα μεγάφωνα στο ίδιο περίβλημα**
και
8527 91 19
- Οι διακρίσεις αυτές περιλαμβάνουν συσκευές στις οποίες τα μεγάφωνα είναι ενσωματωμένα.
- Αντίθετα, οι διακρίσεις αυτές δεν περιλαμβάνουν συσκευές με αποσπώμενα μεγάφωνα, ακόμα και αν τα μεγάφωνα αυτά μπορούν να συνδεθούν με τη συσκευή μέσω διατάξεων σύνδεσης (διακρίσεις 8527 91 35, 8527 91 91 ή 8527 91 99).
- 8527 91 35** **Άλλες**
έως
8527 91 99
- Εάν τα ηχεία των στερεοφωνικών συγκροτημάτων (συστήματα hi-fi) είναι ειδικά σχεδιασμένα γι' αυτά και συσκευασμένα μαζί με τα άλλα στοιχεία των συνόλων, περιλαμβάνονται στις παρούσες διακρίσεις.
- 8527 91 35** **Με σύστημα ανάγνωσης με ακτίνες λέιζερ (laser)**
- Οι επεξηγηματικές σημειώσεις της διάκρισης 8527 13 10 εφαρμόζονται αναλογικά.

8528 Οθόνες απεικόνισης και συσκευές προβολής, που δεν ενσωματώνουν δέκτες τηλεόρασης. Δέκτες τηλεόρασης με ενσωματωμένη ή μη συσκευή λήψης για τη ραδιοφωνία ή συσκευή εγγραφής ή αναπαραγωγής του ήχου ή εικόνας

Σύμφωνα με το γενικό κανόνα 3 γ) για την ερμηνεία της συνδυασμένης ονοματολογίας, τα συστήματα επιτήρησης με βίντεο, τα οποία αποτελούνται από περιορισμένο αριθμό συσκευών λήψης εικόνων για την τηλεόραση και μία μόνο οθόνη απεικόνισης (βίντεο μόνιτορ), υπάγονται στην παρούσα κλάση εφόσον παρουσιάζονται σε σύνολα συσκευασμένα για τη λιανική πώληση.

Όταν αυτά τα συστήματα επιτήρησης με βίντεο δεν παρουσιάζονται σε σύνολα συσκευασμένα για τη λιανική πώληση, τότε τα συστατικά τους στοιχεία κατατάσσονται χωριστά (βλέπε τις εξηγηματικές σημειώσεις του ΕΣ για το τμήμα XVI, μέρος VII).

Δεν υπάγονται στη παρούσα κλάση οι ηλεκτρονικές διατάξεις ανάγνωσης για αμβλύωπες (βλέπε τις εξηγηματικές σημειώσεις της διάκρισης 8543 70 90).

8528 61 00
έως
8528 69 99

Συσκευές προβολής

Στις διακρίσεις αυτές δεν υπάγονται τα είδη που αποτελούνται από συσκευή προβολής και οθόνη, στο ίδιο περίβλημα (διακρίσεις 8528 51 00 έως 8528 59 80 ή, εφόσον διαθέτουν ενσωματωμένο δέκτη τηλεόρασης, διάκριση 8528 72 10).

8528 69 10

Που λειτουργούν μέσω επίπεδης οθόνης προβολής (π.χ. με διατάξεις με υγρούς κρυστάλλους), ικανής να προβάλλει ψηφιακές πληροφορίες που παράγονται από κεντρική μονάδα αυτόματης μηχανής επεξεργασίας πληροφοριών

Υπάγονται επίσης στην παρούσα διάκριση, εκτός από τις συσκευές που λειτουργούν με διατάξεις υγρών κρυστάλλων (LCD), οι συσκευές στις οποίες η ψηφιακή φωτοεπεξεργασία λειτουργεί με τη βοήθεια μηχανικής διάταξης μικροκατόπτρων η οποία ελέγχεται από ημιαγωγό.

8528 71 11
έως
8528 71 19

Δέκτες βιντεοφωνικών σημάτων (tuners)

Οι παρούσες διακρίσεις περιλαμβάνουν συσκευές με ενσωματωμένο δέκτη βιντεοσημάτων (video tuner) που μετατρέπει τηλεοπτικά σήματα υψηλής συχνότητας σε σήματα που μπορούν να χρησιμοποιηθούν από βιντεοσυσκευές εγγραφής ή αναπαραγωγής, ή από οθόνες απεικόνισης.

Οι συσκευές αυτές ενσωματώνουν κυκλώματα επιλογής καναλιών, τα οποία επιτρέπουν τον συντονισμό σε ένα ειδικό κανάλι ή φέρουσα συχνότητα, καθώς και κυκλώματα αποδιαμόρφωσης. Η συσκευή μπορεί να είναι επίσης εξοπλισμένη με διάταξη αποκωδικοποίησης (χρωμάτων) ή κύκλωμα διαχωρισμού για τον συγχρονισμό. Γενικά είναι κατασκευασμένες ώστε να λειτουργούν με ατομική ή κοινή κεραία (καλωδιακή μετάδοση υψηλής συχνότητας).

Το σήμα εξόδου μπορεί να χρησιμοποιηθεί ως σήμα εισόδου για οθόνες απεικόνισης ή για βιντεοσυσκευές εγγραφής ή αναπαραγωγής. Συνίσταται από το αρχικό σήμα της συσκευής λήψης εικόνων (δηλ. μη διαμορφωμένο για σκοπούς μετάδοσης).

Οι αναλογικοί δέκτες βιντεοσημάτων υπό την έννοια των υπόψη διακρίσεων μπορεί να έχουν τη μορφή αυτοτελών μονάδων που περιλαμβάνουν, τουλάχιστον, τα κυκλώματα ραδιοσυχνότητας (συγκρότημα RF), κυκλώματα ενδιάμεσων συχνοτήτων (συγκρότημα IF) και κυκλώματα αποδιαμόρφωσης (συγκρότημα DEM), όπου η έξοδος είναι χωριστό ηχητικό σήμα και σύνθετο σήμα ζώνης βάσης βίντεο (CVBS).

Οι ψηφιακοί δέκτες βιντεοσημάτων υπό την έννοια των υπόψη διακρίσεων μπορεί να έχουν τη μορφή αυτοτελών μονάδων που περιλαμβάνουν, τουλάχιστον, το συγκρότημα RF, το συγκρότημα IF, το συγκρότημα DEM και αποδιαμορφωτή MPEG για ψηφιακή τηλεόραση, όπου η έξοδος είναι χωριστό ηχητικό και ψηφιακό σήμα βίντεο.

Αυτοτελείς μονάδες που ενσωματώνουν τόσο αναλογικό όσο και ψηφιακό δέκτη βιντεοσημάτων υπάγονται στις παρούσες διακρίσεις όταν μία από τις συνιστώσες κατατάσσεται ως πλήρης ή τελειωμένος δέκτης βιντεοσημάτων δυνάμει του γενικού κανόνα 2 α) για την ερμηνεία της συνδυασμένης ονοματολογίας.

Αυτοτελής μονάδα που δεν πληροί τις ανωτέρω προϋποθέσεις κατατάσσεται ως μέρος στην κλάση 8529.

8528 71 11

Ηλεκτρονικές συναρμολογήσεις για φυσική ενσωμάτωση σε αυτόματη μηχανή επεξεργασίας πληροφοριών

Για τον ορισμό της έννοιας «ηλεκτρονικές συναρμολογήσεις», βλέπε τις εξηγηματικές σημειώσεις της διάκρισης 8443 99 10.

8528 71 13

Συσκευές με μικροεπεξεργαστή και ενσωματωμένο διαμορφωτή-αποδιαμορφωτή (modem) για πρόσβαση στο Internet, που διαθέτουν διαλογικό σύστημα ανταλλαγής πληροφοριών και έχουν τη δυνατότητα λήψης τηλεοπτικών σημάτων [«χωριστές ενότητες (Set-top boxes) με σύστημα επικοινωνίας»]

Η παρούσα διάκριση περιλαμβάνει συσκευές χωρίς οθόνη, τις αποκαλούμενες «χωριστές ενότητες (set-top boxes) με σύστημα επικοινωνίας», που αποτελούνται από τα ακόλουθα κύρια στοιχεία:

- μικροεπεξεργαστή,
- δέκτη βιντεοφωνικών σημάτων (video tuner).

Η παρουσία συνδέσμου RF αποτελεί ένδειξη πιθανής ύπαρξης δέκτη βιντεοφωνικών σημάτων,

- διαμορφωτή-αποδιαμορφωτή (modem).

Οι διαμορφωτές-αποδιαμορφωτές (modem) διαμορφώνουν και αποδιαμορφώνουν εξερχόμενα καθώς και εισερχόμενα σήματα δεδομένων. Παρέχεται έτσι η δυνατότητα επικοινωνίας διπλής κατευθύνσεως για πρόσβαση στο διαδίκτυο (internet). Παραδείγματα τέτοιων modem είναι τα ακόλουθα: V.34-, V.90-, V.92-, DSL- ή καλωδιακά modem. Ένδειξη για την ύπαρξη ενός τέτοιου modem μπορεί να είναι ένας σύνδεσμος RJ 11.

Διατάξεις που επιτελούν παρόμοια λειτουργία με ένα modem, αλλά που δεν διαμορφώνουν και αποδιαμορφώνουν σήματα δεν θεωρούνται modem. Παραδείγματα τέτοιων συσκευών είναι οι διατάξεις ISDN-, WLAN- ή Ethernet. Ένδειξη για την ύπαρξη μιας τέτοιας διάταξης μπορεί να είναι ένας σύνδεσμος RJ 45.

Το modem πρέπει να είναι ενσωματωμένο στη «χωριστή ενότητα» (set-top box). «Χωριστές ενότητες» χωρίς ενσωματωμένο modem, που όμως χρησιμοποιούν εξωτερικό modem εξαιρούνται από την παρούσα διάκριση (π.χ. ένα σύνολο που αποτελείται από μια «χωριστή ενότητα» και ένα εξωτερικό modem).

Η «χωριστή ενότητα» (set-top box) πρέπει να περιλαμβάνει το πρωτόκολλο ελέγχου μετάδοσης/πρωτόκολλο του Διαδικτύου (TCP/IP) ως τυποποιημένο λογισμικό (firmware).

Οι «χωριστές ενότητες» (set-top boxes) της παρούσας διάκρισης πρέπει να επιτρέπουν στο χρήστη της συσκευής την πρόσβαση στο διαδίκτυο. Η συσκευή πρέπει επίσης να είναι σε θέση να εκτελεί διαδικτυακές εφαρμογές με «διαλογική ανταλλαγή πληροφοριών», όπως εφαρμογή πελάτη ηλεκτρονικού ταχυδρομείου (e-mail client) ή εφαρμογή μηνυμάτων (messaging) με τη χρήση υποδοχής UDP ή TCP/IP.

Οι χωριστές ενότητες (set-top boxes) με ενσωματωμένη διάταξη που επιτελεί λειτουργία εγγραφής ή αναπαραγωγής [π.χ., σκληρό δίσκο ή αναγνώστη DVD (DVD drive)] εξαιρούνται από τη διάκριση αυτή (διάκριση 8521 90 00).

8528 71 19

Άλλες

Βλέπε την τελευταία παράγραφο των επεξηγηματικών σημειώσεων για τη διάκριση 8528 71 13.

8528 71 90

Άλλες

Η παρούσα διάκριση περιλαμβάνει τα είδη χωρίς οθόνη, τα οποία είναι δέκτες τηλεόρασης, αλλά που δεν ενσωματώνουν δέκτη βιντεοφωνικών σημάτων (video tuner) (π.χ. οι αποκαλούμενες «IP-streaming boxes», δηλαδή διατάξεις μετάδοσης συνεχούς ροής μέσω IP).

Βλέπε επίσης την τελευταία παράγραφο των επεξηγηματικών σημειώσεων για τη διάκριση 8528 71 13.

8528 72 10

Συσκευές τηλεπροβολής

Η διάκριση αυτή περιλαμβάνει τις συσκευές προβολής που διαθέτουν ενσωματωμένο δέκτη τηλεόρασης. Οι εν λόγω συσκευές προβάλλουν την εικόνα πάνω σε μία οθόνη μέσω ενός οπτικού συστήματος. Μπορεί να βασίζονται στην τεχνολογία των σωληνωτών καθοδικών λυχνιών ή της επίπεδης οθόνης (για παράδειγμα, DMD, LCD, πλάσμα).

Η οθόνη προβολής με τον τηλεοπτικό δέκτη μπορεί να είναι ενσωματωμένα στο ίδιο περίβλημα, ή χωριστά.

8528 72 30

Με ενσωματωμένο σωλήνα εικόνας

Στη διάκριση αυτή υπάγονται οι συσκευές που συνδυάζουν στο ίδιο περίβλημα τις λειτουργίες του συντονιστή και του μόνιτορ, με δυνατή την από κοινού χρήση ορισμένων μερών κάθε λειτουργίας. Οι τηλεοπτικοί δέκτες οικιακού τύπου ανήκουν γενικά σ' αυτήν την κατηγορία.

Ως διαγώνιος της οθόνης πρέπει να θεωρείται το ενεργό μέρος του σωλήνα εικόνας, μετρημένο σε ευθεία γραμμή.

8529

Μέρη που αναγνωρίζονται ότι προορίζονται αποκλειστικά ή κύρια για τις συσκευές των κλάσεων 8525 μέχρι 8528

Δεν υπάγονται στην παρούσα κλάση οι τρίποδες που προορίζονται να χρησιμοποιηθούν με συσκευές λήψης εικόνων (κάμερες) τόσο της κλάσης 8525 όσο και του κεφαλαίου 90 (κατάταξη με βάση την ύλη από την οποία αποτελούνται).

8529 90 20
έως
8529 90 97**Άλλα**

Στις διακρίσεις αυτές υπάγονται κυρίως:

1. οι πίνακες επιλογής (καντράν)·
2. τα συγκροτήματα συντονισμού·
3. τα διαφράγματα για τηλεοπτικές κάμερες·
4. οι προσαρμογείς PAL/Secam. Πρόκειται για αποκωδικοποιητές (τυπωμένα κυκλώματα εξοπλισμένα με ηλεκτρικά στοιχεία) που προορίζονται να τοποθετηθούν εν συνεχεία σε τηλεοπτικούς δέκτες κατασκευασμένους για τη λήψη σημάτων PAL, με στόχο να τους καταστήσουν ικανούς να λαμβάνουν και σήματα Secam.

Δεν υπάγονται στις παρούσες διακρίσεις οι κυματοδηγοί (ακολουθούν την κατάταξη των λυχνιών, με βάση την ύλη από την οποία αποτελούνται).

8529 90 65

Ηλεκτρονικές συναρμολογήσεις

Βλέπε τις επεξηγηματικές σημειώσεις της διάκρισης 8443 99 10.

8531

Ηλεκτρικές συσκευές ακουστικής ή οπτικής σηματοδότησης (π.χ. συστήματα κουδουνιών, σειρήνες, αναγγελτήριοι πίνακες, ειδοποιητήριες συσκευές για την προστασία κατά της κλοπής ή πυρκαγιάς), άλλες από εκείνες των κλάσεων 8512 ή 85308531 10 30
και
8531 10 95**Ηλεκτρικές ειδοποιητήριες συσκευές για την προστασία κατά της κλοπής ή πυρκαγιάς και παρόμοιες συσκευές**

Βλέπε τις επεξηγηματικές σημειώσεις του ΕΣ για την κλάση 8531, δεύτερη παράγραφος, σημείο (Ε).

Οι διακρίσεις αυτές δεν περιλαμβάνουν τις ειδοποιητήριες ηλεκτρικές συσκευές για την προστασία κατά της κλοπής των τύπων που χρησιμοποιούνται στα αυτοκίνητα οχήματα (διάκριση 8512 30 10).

8531 20 20
έως
8531 20 95**Πίνακες ενδείξεων που έχουν ενσωματωμένες διατάξεις με υγρούς κρυστάλλους (LCD) ή με φωτοδιόδους (LED)**

Στις διακρίσεις αυτές υπάγονται π.χ. οι διατάξεις οπτικής παρουσίασης με διόδους ηλεκτροφωταύγειας οι οποίες (διατάξεις) χρησιμοποιούνται κυρίως ως αριθμητικά ή/και αλφαριθμητικά σήματα π.χ. στους πίνακες ανακοινώσεων, και οι οποίες αποτελούνται από ένα ή περισσότερα σήματα μαζί. Κάθε σήμα περιλαμβάνει έναν ορισμένο αριθμό διόδων φωτοεκπομπής που παρουσιάζονται με μορφή στοιχείων διακεκριμένων ή μονταρισμένων σε μία μόνο μικροπλακέτα (τσιπ). Οι διατάξεις αυτές τοποθετούνται και συναρμολογούνται σε τυπωμένο κύκλωμα εξοπλισμένο με αποκωδικοποιητή/οδηγό. Κάθε σήμα ή σύνολο σημάτων είναι καλυμμένο με διαφανή ύλη η οποία ενισχύει την ένταση των φωτεινών σημείων που παράγουν οι διόδοι, με στόχο την οπτική παρουσίαση αριθμών ή γραμμάτων ανάλογα με την παλμική ώθηση που δίνεται στο κύκλωμα από ένα σήμα εισόδου.

8531 90 85

Άλλων

Στην παρούσα διάκριση υπάγονται αντικλεπτικές ετικέτες (όπως εκείνες που συνίστανται από δίοδο και κεραία, αποκαλούμενες «ετικέτες μικροκυμάτων», ή εκείνες που συνίστανται από συντονιζόμενο κύκλωμα σε μικροπλακέτα, αποκαλούμενες ετικέτες «διαίρεσης συχνοτήτων») επικολλούμενες σε εμπορεύματα τα οποία, όταν εισέρχονται στο πεδίο ενεργοποίησης ενός συστήματος ειδοποιητήριας συσκευής για την προστασία κατά της κλοπής εγκατεστημένου στην έξοδο του καταστήματος, τύπου υπαγόμενου στη διάκριση 8531 10, επηρεάζουν τον ηλεκτρονικό μηχανισμό δέκτη του συστήματος και ενεργοποιούν τον συναγερμό.

Στην παρούσα διάκριση υπάγονται επίσης ετικέτες που συνδυάζουν δύο διαφορετικές τεχνολογίες, όπως ηχομαγνητική με μικροκύματα ή ηχομαγνητική με ραδιοσυχνότητες.

Στην παρούσα διάκριση δεν υπάγονται ωστόσο:

- ετικέτες που συνίστανται από σύρμα, ταινία ή συνδυασμό δύο ταινιών, αποκαλούμενες «μαγνητικές ετικέτες» ή «ηχομαγνητικές ετικέτες», από μαγνητικά υλικά προοριζόμενα για χρήση εντός της ζώνης ελέγχου συστήματος ηλεκτρονικής επιτήρησης αντικειμένων (Electronic Article Surveillance — EAS) (κλάση 8505),
- ετικέτες που έχουν ενσωματωμένα σε αυτές ένα ή πολλά ηλεκτρονικά ολοκληρωμένα κυκλώματα υπό μορφή μικροπλακετών και κεραία, χωρίς όμως άλλα ενεργητικά ή παθητικά στοιχεία κυκλώματος [«έξυπνες κάρτες» (smart cards)], αποκαλούμενες ετικέτες «αναγνώρισης ραδιοσυχνότητας» (RFID) (διάκριση 8523 52),
- ετικέτες που περιέχουν ένα ή πολλά ηλεκτρονικά ολοκληρωμένα κυκλώματα υπό μορφή μικροπλακετών με ενσωματωμένη κεραία και ένα ή πολλούς πυκνωτές, χωρίς όμως άλλα ενεργητικά ή παθητικά στοιχεία κυκλώματος (διάκριση 8523 59),
- ετικέτες υπό μορφή τυπωμένου κυκλώματος (βλέπε σημείωση 5 στο κεφάλαιο 85), αποκαλούμενες «ετικέτες ραδιοσυχνότητας» (κλάση 8534 00).

8534 00

Τυπωμένα κυκλώματα

Στην παρούσα κλάση υπάγονται π.χ. οι χάρτινες αντικλεπτικές ετικέτες με μορφή τυπωμένου κυκλώματος (π.χ. για την πρόληψη κλοπής βιβλίων βιβλιοθήκης).

8536

Συσκευές και διατάξεις για τη διακοπή, κατανομή, προστασία, διακλάδωση, συναρμογή ή σύνδεση των ηλεκτρικών κυκλωμάτων [π.χ. διακόπτες, διακόπτες αναστροφής, ηλεκτρονόμοι, διατάξεις διακοπής κυκλωμάτων, αντιστάσεις στα κύματα ηλεκτρισμού, βύσματα (φικς) και ρευματολήπτες, υποδοχές ηλεκτρικών λαμπτήρων (ντουί) και άλλοι σύνδεσμοι, κουτιά σύνδεσης], για τάση που δεν υπερβαίνει 1 000 V. Σύνδεσμοι για οπτικές ίνες, δέσμες ή καλώδια οπτικών ινών

Πέρα από τις συσκευές που περιγράφονται στις επεξηγηματικές σημειώσεις του ΕΣ, κλάση 8536, η κλάση αυτή περιλαμβάνει επίσης:

1. τους κατανομείς για τηλεφωνικά κέντρα·
2. τις πλάκες διασταύρωσης ή διακλάδωσης για εναέριες γραμμές τροχιοδρόμων (τραμ)·
3. τις πλάκες διακλάδωσης για ηλεκτροκινητήρες·
4. τους διακόπτες αναστροφής για μετασχηματιστές πολλαπλών ρευματοληπτών·
5. τα τεμάχια σύνδεσης για στοιχεία συσσωρευτών·
6. τους λεγόμενους «επαγωγικούς διακόπτες προσέγγισης»: πρόκειται για ηλεκτρονικούς διακόπτες που περιλαμβάνουν επαγωγικό πηνίο ελεύθερης ακτινοβολίας, σκοπός του οποίου είναι να ενεργοποιεί, χωρίς φυσική επαφή, το διακόπτη (να κλείνει το κύκλωμα), όταν μεταλλικό αντικείμενο εισέρχεται στο πεδίο διασκεδάσμου του πηνίου. Οι εν λόγω διακόπτες αντικαθιστούν τους ηλεκτρικούς τερματικούς διακόπτες, ο χειρισμός των οποίων είναι μηχανικός, κυρίως στις εργαλειομηχανές στα μηχανήματα μεταφοράς ή στις ζυγαριές·
7. τους διακόπτες που συνδυάζονται στο ίδιο περίβλημα με ρυθμιστή έντασης φωτός (dimmer). Οι συσκευές αυτές επιτρέπουν όχι μόνο το άναμμα ή το σβύσιμο των συσκευών φωτισμού που είναι συνδεδεμένες με το δίκτυο, αλλά και τη ρύθμιση της έντασης του φωτισμού τους·
8. τα λεγόμενα «μαξιλαράκια επαφής» για τη σύνδεση των ηλεκτρικών κυκλωμάτων. Τα μαξιλαράκια αυτά αποτελούνται από δύο επάλληλα ελαστικά φύλλα πλαστικής ύλης, ανάμεσα στα οποία τοποθετείται, σε κανονική απόσταση, μεγάλος αριθμός ηλεκτραγωγών σημείων επαφής. Τα εν λόγω μαξιλαράκια τοποθετούνται κυρίως κάτω από τα πλήκτρα των τηλεφωνικών συσκευών. Όταν ο συνδρομητής πατάει ένα πλήκτρο, τα αντίστοιχα σημεία επαφής των δύο φύλλων έρχονται σε επαφή μεταξύ τους και με τον τρόπο αυτό καθιστούν δυνατή την ηλεκτρική επαφή·
9. τους ηλεκτρονικούς διακόπτες οι οποίοι, χωρίς φυσική επαφή, κλείνουν ή ανοίγουν ένα κύκλωμα μέσω διατάξεων ημιαγωγών [π.χ. κρυσταλλολυχνιών, κρυσταλλολυχνιών με χαρακτηριστική μιας θύρατρων (θυρίστορ), ολοκληρωμένων κυκλωμάτων].

Αντίθετα δεν υπάγονται στην παρούσα κλάση π.χ.:

- α) τα προϊόντα που χρησιμοποιούνται για τη μόνωση ή την περικάλυψη ηλεκτρικών γραμμών (κυρίως κλάση 7326).
- β) οι συσκευές ελέγχου και χειρισμού για σιδηροδρόμους ή άλλες γραμμές συγκοινωνιών (κλάση 8530).

8536 50 11**Διακόπτες πλήκτρου ή πιεζόμενου κομβίου**

Στην παρούσα διάκριση δεν περιλαμβάνονται οι ευαίσθητοι στην επαφή διακόπτες (διάκριση 8536 50 19).

**8536 69 10
έως
8536 69 90****Άλλες**

Στις διακρίσεις αυτές περιλαμβάνονται τα ηλεκτρομηχανικά βύσματα (φικς) και ρευματολήπτες με πολλαπλές δυνατότητες σύνδεσης, π.χ. μεταξύ συσκευών, καλωδίων και πλακετών σύνδεσης, με απλή εισαγωγή των βυσμάτων στους ρευματολήπτες χωρίς να απαιτούνται εργασίες συναρμολόγησης.

Οι σύνδεσμοι μπορούν να διαθέτουν βύσμα ή ρευματολήπτη σε κάθε μία πλευρά ή βύσμα ή ρευματολήπτη στη μία πλευρά και μια άλλη διάταξη επαφής στην άλλη (π.χ. με σφιγκτήρα, κουμπωτό, ηλεκτροσυγκολλημένο ή βιδωτό).

Στις διακρίσεις αυτές περιλαμβάνονται επίσης σύνδεσμοι με αρσενικό και θηλυκό άκρο που αποτελούνται από ένα βύσμα και έναν ρευματολήπτη (δύο τεμάχια). Κάθε τεμάχιο του ζεύγους βύσματος και ρευματολήπτη διαθέτει μια διάταξη ρευματολήπτη και μια άλλη διάταξη επαφής.

Οι διακρίσεις αυτές δεν περιλαμβάνουν στοιχεία σύνδεσης ή επαφής με τα οποία αποκαθίσταται με άλλα μέσα μια ηλεκτρική σύνδεση (π.χ. τερματικά με σφιγκτήρα, βιδωτά, ηλεκτροσυγκολλημένα ή κουμπωτά). Αυτά καλύπτονται από τη διάκριση 8536 90.

8536 69 10**Για ομοαξονικά καλώδια**

Η διάκριση αυτή καλύπτει μόνο βύσματα και ρευματολήπτες που χρησιμοποιούνται για ομοαξονικές συνδέσεις, όπου τα ομοαξονικά καλώδια μπορούν να είναι μόνιμα προσαρτημένα στις επαφές του άλλου άκρου (βλ. παραδείγματα, εικ. 1 έως 4).

Εικόνα 1

Ομοαξονικό βύσμα

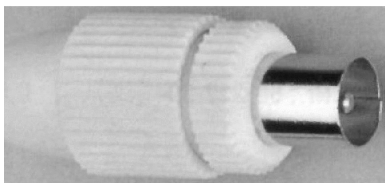

Εικόνα 2

Ομοαξονικός ρευματολήπτης

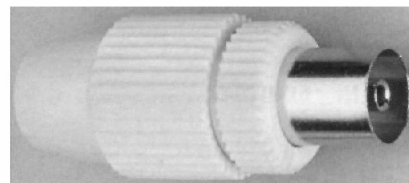

Εικόνα 3

Ομοαξονικό βύσμα

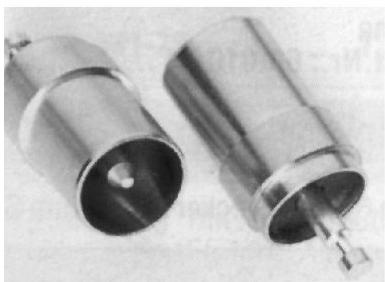

Εικόνα 4

Ομοαξονικός ρευματολήπτης

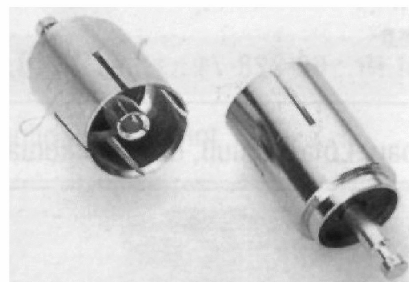

8536 69 30

Για τυπωμένα κυκλώματα

Η παρούσα διάκριση καλύπτει όλους τους συνδέσμους βύσματος και ρευματολήπτη στους οποίους μπορούν να συνδεθούν τυπωμένα κυκλώματα απευθείας, στη μία ή και στις δύο πλευρές (άμεσοι σύνδεσμοι· βλέπε παραδείγματα στις εικ. 5 έως 9).

1. Σύνδεσμοι βύσματος και ρευματολήπτη για άμεση κατακόρυφη προσάρτηση τυπωμένων κυκλωμάτων:

Εικόνα 5
Σύνδεσμος

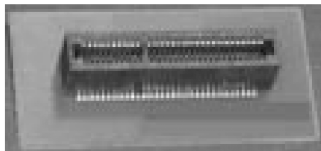

Εικόνα 6
Τυπωμένο κύκλωμα

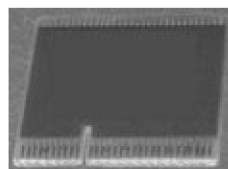

Εικόνα 7
Σύνδεσμος με προσαρτημένη
πλακέτα κυκλώματος

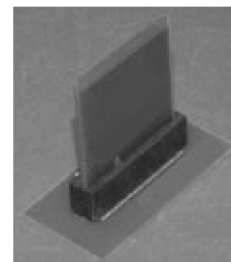

2. Σύνδεσμοι βύσματος και ρευματολήπτη μίας και διπλής όψης για οριζόντια προσάρτηση τυπωμένων κυκλωμάτων:

Εικόνα 8
Σύνδεσμος μίας όψης για απευθείας σύνδεση σε πλακέτα
κυκλώματος

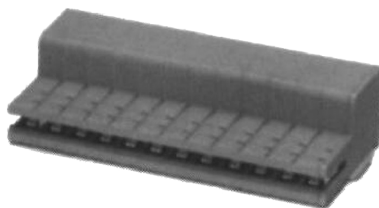

Εικόνα 9
Σύνδεσμος διπλής όψης για προσάρτηση δύο
πλακετών κυκλώματος

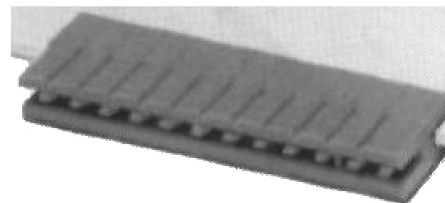

Η παρούσα διάκριση δεν περιλαμβάνει αρσενικά και θηλυκά συστατικά στοιχεία ενός συνδέσμου βύσματος και ρευματολήπτη (π.χ. ακροδέκτες ακίδας ή ρευματολήπτη) που είναι μόνιμα προσαρτημένα στην πλακέτα κυκλώματος και μπορούν να εμβυσατωθούν μέσα ή επάνω στο σύνδεσμο (διάκριση 8536 69 90).

8536 69 90**Άλλες**

Η παρούσα διάκριση καλύπτει όλους τους κατωτέρω εικονιζόμενους συνδέσμους και συνδέσεις βύσματος και ρευματολήπτη:

Εικόνα 10

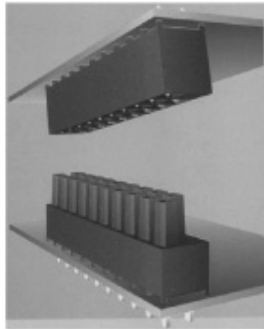

Εικόνα 11

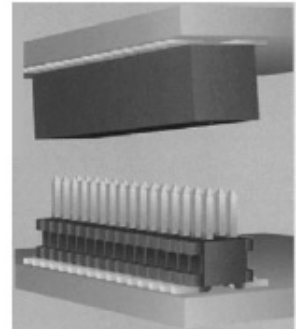

Εικόνα 12

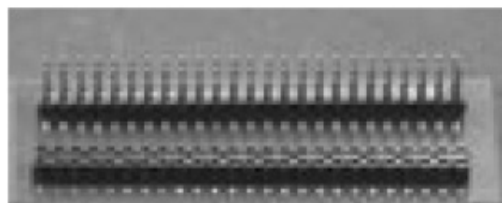

Εικόνα 13



Σύνδεσμος RJ45»

8536 70 00**Σύνδεσμοι για οπτικές ίνες, δέσμες ή καλώδια οπτικών ινών**

Βλέπε την σημείωση 6 του παρόντος κεφαλαίου.

Βλέπε τις επεξηγηματικές σημειώσεις του ΕΣ για την κλάση 8536, σημείο (IV).

8536 90 01**Προκατασκευασμένα στοιχεία για ηλεκτρικές καλωδιώσεις**

Στη διάκριση αυτή υπάγονται στοιχεία για τη μεταφορά ηλεκτρικού ρεύματος που είναι έτοιμα προς εγκατάσταση. Τα στοιχεία αυτά παρέχουν μια σχετική ευελιξία στο χώρο, όσον αφορά την ηλεκτροδότηση φωτιστικών και ηλεκτροκίνητων μηχανημάτων και συσκευών. Η παροχή του ρεύματος γίνεται μέσω επαφών με συνδετικούς συνδέσμους ή μέσω επαφών που ολισθαίνουν.

Χαρακτηριστικές εφαρμογές παρουσιάζονται στις ακόλουθες απεικονίσεις:

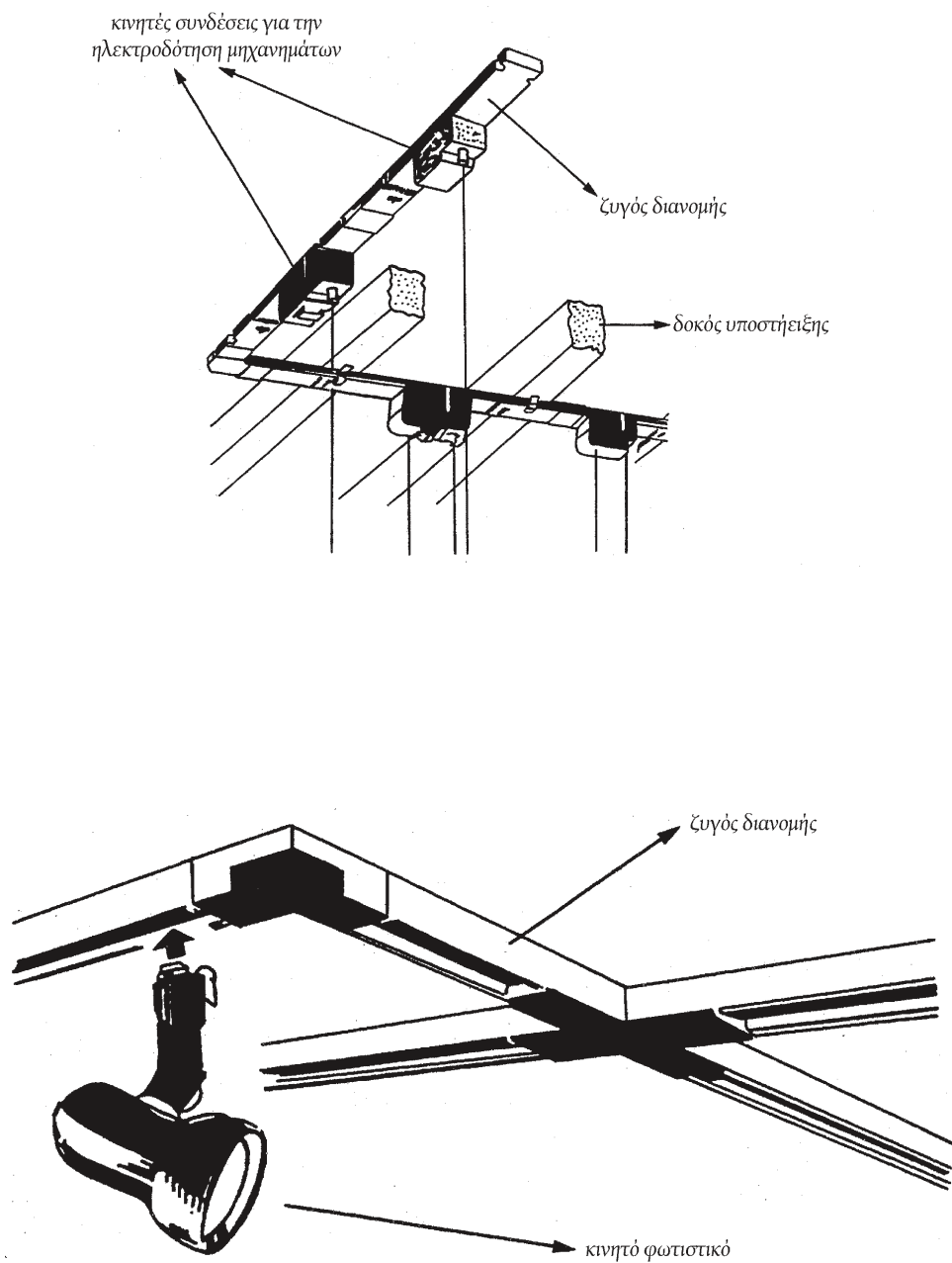

8536 90 10

Συνδέσεις και στοιχεία επαφής για σύρματα και καλώδια

Η παρούσα διάκριση περιλαμβάνει όλες τις θερματικές διατάξεις που προσαρμόζονται στις άκρες συρμάτων ή καλωδίων για την αποκατάσταση μίας ηλεκτρικής σύνδεσης με άλλα μέσα εκτός της εμπυσμάτωσης (π.χ. θερματικά με σφιγκτήρα, βιδωτά, ηλεκτροσυγκολλημένα ή κουμπωτά).

- 8537** Πίνακες, πλαίσια, κονσόλες, αναλόγια, κιβώτια (στα οποία περιλαμβάνονται και τα ερμάρια για αριθμητικούς χειρισμούς) και άλλες βάσεις που φέρουν πολλές συσκευές των κλάσεων 8535 ή 8536, για τον έλεγχο ή τη διανομή του ρεύματος, στα οποία περιλαμβάνονται και εκείνα που φέρουν ενσωματωμένα όργανα ή συσκευές του κεφαλαίου 90, καθώς επίσης και συσκευές ψηφιακού ελέγχου εκτός από τις συσκευές μεταγωγής της κλάσης 8517
- Υπάγονται επίσης στην παρούσα κλάση οι συναρμογές ταυτόσημων συσκευών της κλάσης 8536 (π.χ. διακοπών φωτισμού) πάνω σε υπόθεμα (πίνακα, κουτί κ.λπ.).
- 8537 10 91** **Συσκευές χειρισμού με προγραμματιζόμενη μνήμη**
- Στην παρούσα διάκριση υπάγονται π.χ. τα εξοπλισμένα με μνήμη εφαρμογής ερμάρια χειρισμού για τον ηλεκτρικό χειρισμό των μηχανών. Τα ερμάρια αυτά είναι εξοπλισμένα όχι μόνο με συσκευές της κλάσης 8535 ή 8536 (π.χ. ηλεκτρονόμους) αλλά επίσης, π.χ. και με κρυσταλλολυχνίες (τρανζίστορ) ή τριάκ της κλάσης 8541 ως στοιχεία μεταγωγής, φέρουν δε, εκτός από τα εν λόγω στοιχεία, και μικροεπεξεργαστές (π.χ. για τη λογική επεξεργασία και τη διαχείριση των εισόδων και εξόδων), διασυνδεδεσμένους (interfaces) και μονάδα τροφοδοσίας με ηλεκτρικό ρεύμα (τροφοδοτικό συγκρότημα).
- 8537 10 99** **Άλλα**
- Στην παρούσα διάκριση υπάγονται π.χ.:
1. οι καλωδιακές συσκευές τηλεχειρισμού των μαγνητοσκοπικών συσκευών εγγραφής και αναπαραγωγής. Πρόκειται για ηλεκτρικούς πίνακες χειρισμού (εφοδιασμένους με διακόπτες τύπου πληκτρολογίου και με άλλα ηλεκτρικά στοιχεία τοποθετημένα σε μια πλάκα), χρησιμοποιούνται δε για να δίνουν στο συνδεδεμένο με καλώδιο σύνδεσης μαγνητοσκόπιο τις εντολές εκτέλεσης όλων των λειτουργιών που είναι σε θέση να πραγματοποιήσει·
 2. οι ηλεκτρικές συσκευές χειρισμού για αυτόματες μηχανές πώλησης προϊόντων. Οι συσκευές αυτές αποτελούνται από ένα πίνακα χειρισμού πάνω στον οποίο είναι τοποθετημένα, εκτός από τους ηλεκτρονόμους και τους ηλεκτρικούς διακόπτες, τριάκ και ολοκληρωμένα κυκλώματα·
- Στη διάκριση αυτή δεν υπάγονται:
- α) ηλεκτρικά χειριστήρια με την ονομασία «joysticks» κατά την έννοια της σημείωσης 5 Γ) του κεφαλαίου 84 (κλάση 8471)·
 - β) ασύρματες συσκευές τηλεχειρισμού που λειτουργούν με υπέρυθρες ακτίνες και χρησιμοποιούνται για τον τηλεχειρισμό μαγνητοσκοπίων, δεκτών τηλεόρασης ή άλλων ηλεκτρικών συσκευών (κλάση 8543).
- 8538** **Μέρη που αναγνωρίζονται ότι προορίζονται αποκλειστικά ή κύρια για τις συσκευές των κλάσεων 8535, 8536 ή 8537**
- 8538 90 11** **Ηλεκτρονικές συναρμολογήσεις**
- Βλέπε τις επεξηγηματικές σημειώσεις της διάκρισης 8443 99 10.
- 8538 90 91** **Ηλεκτρονικές συναρμολογήσεις**
- Βλέπε τις επεξηγηματικές σημειώσεις της διάκρισης 8443 99 10.
- 8539** **Λαμπτήρες και σωλήνες ηλεκτρικοί πυράκτωσης ή εκκένωσης, στους οποίους περιλαμβάνονται και τα είδη με την ονομασία «φάροι και προβολείς σφραγισμένοι» και οι λαμπτήρες και σωλήνες υπέρυθρων ή υπέρυθρων ακτίνων. Ηλεκτρικοί λαμπτήρες τόξου**
- Με εξαίρεση ορισμένους ειδικά εξοπλισμένους λαμπτήρες τόξου (βλέπε την επεξηγηματική σημείωση των διακρίσεων 8539 41 00 και 8539 49 00), στην παρούσα κλάση υπάγονται μόνο οι καθαυτοί λαμπτήρες και λυχνίες, καθώς επίσης και τα μέρη τους τα οποία αναγνωρίζονται σύμφωνα με τη σημείωση 2 β) του τμήματος XVI.
- Οι συσκευές (οι αποτελούμενες π.χ. από απλό ανακλαστήρα με υπόθεμα ή βάση) που είναι εξοπλισμένες με τους εν λόγω λαμπτήρες ή λυχνίες κατατάσσονται, ανάλογα με την περίπτωση, ως συσκευές φωτισμού (κλάση 9405), θέρμανσης (π.χ. κλάση 7321), ως ιατρικές συσκευές (κλάση 9018) κ.λπ.

8539 21 30
έως
8539 29 98

Άλλοι λαμπτήρες και σωλήνες πυράκτωσης, με εξαίρεση εκείνους των υπεριώδων ή υπέρυθρων ακτίνων

Στις διακρίσεις αυτές δεν υπάγονται π.χ.:

- α) οι λαμπτήρες αντίστασης με νήμα άνθρακα και οι λαμπτήρες μεταβλητής αντίστασης με νήμα σιδήρου με ατμόσφαιρα υδρογόνου (κλάση 8533).
- β) οι ηλεκτρικές γυρλάντες καθορισμένου μήκους που περιλαμβάνουν ορισμένο αριθμό διακοσμητικών (φανταχτερών) λαμπτήρων, και χρησιμοποιούνται κυρίως για τη διακόσμηση των χριστουγεννιάτικων δένδρων (κλάση 9405).

8539 31 10
έως
8539 39 00

Λαμπτήρες και σωλήνες εκκένωσης, άλλοι από εκείνους με υπεριώδεις ακτίνες

Στις διακρίσεις αυτές υπάγονται π.χ.:

1. οι λυχνίες ξένου.
2. οι λαμπτήρες φασματικής εκπομπής.
3. οι λαμπτήρες εκκένωσης αίγλης.
4. οι αλφαριθμητικές λυχνίες.

8539 41 00
και
8539 49 00

Λαμπτήρες και σωλήνες με υπεριώδεις ή υπέρυθρες ακτίνες. Ηλεκτρικοί λαμπτήρες τόξου

Στις διακρίσεις αυτές υπάγονται:

1. Οι λαμπτήρες και λυχνίες υπεριώδων ακτίνων. Εκτός από τις χρήσεις για τις οποίες γίνεται λόγος στις επεξηγηματικές σημειώσεις του ΕΣ, κλάση 8539, (Δ), παράγραφος 1, μπορούν επίσης να αναφερθούν:
 - α) η ακτινοχημική εκτύπωση.
 - β) η βιταμίνωση.
 - γ) η αποστείρωση.
 - δ) η φωτοχημεία.
 - ε) η παραγωγή όζοντος.
2. Οι λαμπτήρες και λυχνίες υπέρυθρων ακτίνων. Εκτός από τις χρήσεις για τις οποίες γίνεται λόγος στις επεξηγηματικές σημειώσεις του ΕΣ, κλάση 8539, (Δ), παράγραφος 2, μπορούν επίσης να αναφερθούν:
 - α) η θέρμανση χώρων.
 - β) ο εξοπλισμός πομπών υπέρυθρων ακτίνων (π.χ. σε εγκατάσταση συναγεμού κατά της κλοπής).
 - γ) η επιστημονική έρευνα (π.χ. φασματική ανάλυση).
3. Οι λαμπτήρες τόξου που περιγράφονται στις επεξηγηματικές σημειώσεις του ΕΣ, κλάση 8539, (Ε).

Οι ηλεκτρικοί λαμπτήρες τόξου με ηλεκτρόδια από άνθρακα τοποθετούνται π.χ. σε κινηματογραφικές συσκευές προβολής της κλάσης 9007 ή χρησιμοποιούνται σε εγκαταστάσεις αναπαραγωγής εγγράφων.

Στην διάκριση 8539 41 00 περιλαμβάνονται οι ηλεκτρικοί λαμπτήρες τόξου που είναι εξοπλισμένοι με ειδικά υποθέματα, καθώς επίσης και οι κινητές διατάξεις φωτισμού που αποτελούνται από έναν ή περισσότερους λαμπτήρες τόξου τοποθετημένους σε κινητό υπόθεμα, προορίζονται δε να χρησιμοποιηθούν κυρίως σε φωτογραφικά ή κινηματογραφικά στούντιο.

Στις παρούσες διακρίσεις δεν υπάγονται π.χ.:

α) οι δίοδοι ηλεκτροφωταύγειας (κλάση 8541)·

β) οι διατάξεις ηλεκτροφωταύγειας που παρουσιάζονται γενικά με μορφή ταινιών, πλακών ή πινακίδων και βασίζονται στο φαινόμενο ηλεκτροφωταύγειας μιας ουσίας (π.χ. θειούχου ψευδαργύρου) τοποθετημένης ανάμεσα σε δύο στρώματα ηλετρωγώγμου υλικού (κλάση 8543).

8539 90 10
και
8539 90 90

Μέρη

Στις διακρίσεις αυτές υπάγονται π.χ.:

1. οι κάλυκες για ηλεκτρικούς λαμπτήρες και λυχνίες πυράκτωσης ή εκκένωσης·
2. τα σπειροειδή, κομμένα σε καθορισμένα μήκη και έτοιμα για τοποθέτηση νήματα βολφραμίου·
3. τα μεταλλικά ηλεκτρόδια για λαμπτήρες και λυχνίες εκκένωσης·
4. τα γυάλινα μέρη (με εξαίρεση τα μονωτικά τεμάχια της διάκρισης 8547 90 00) που προορίζονται να τοποθετηθούν στο εσωτερικό των λαμπτήρων ή λυχνίων·
5. τα άγκιστρα για τη συγκράτηση των νημάτων.

8540

Λυχνίες κάθε είδους ηλεκτρονικές, θερμής καθόδου, ψυχρής καθόδου ή φωτοκαθόδου (π.χ. λυχνίες κάθε είδους, κενού, ατμού ή αερίου, σωληνωτοί ανορθωτές ατμού υδραργύρου, σωληνωτές καθοδικές λυχνίες, σωληνωτές και άλλες λυχνίες για συσκευές λήψης εικόνων τηλεόρασης), άλλες από εκείνες της κλάσης 8539

8540 11 00

Έγχρωμες

Στη διάκριση αυτή υπάγονται οι καθοδικές λυχνίες που περιγράφονται στις επεξηγηματικές σημειώσεις του ΕΣ, κλάση 8540, παράγραφος 4, αριθμός 2, εφόσον πληρούν όλες τις παρακάτω προϋποθέσεις:

1. μάσκα με σχισμές·
2. διάστημα μεταξύ δύο ταινιών ίδιου χρώματος, στο κέντρο της οθόνης, ίσο ή μεγαλύτερο από 0,4 mm.

Για τη διαγώνιο της οθόνης, βλέπε την επεξηγηματική σημείωση τις διακρίσεις 8528 72 30.

8540 60 00

Άλλοι καθοδικοί σωλήνες

Στην παρούσα διάκριση υπάγονται οι καθοδικές λυχνίες που περιγράφονται στις επεξηγηματικές σημειώσεις του εναρμονισμένου συστήματος στην κλάση 8540, παράγραφος 2, στοιχείο δ), εκτός αυτών που υπάγονται στις διακρίσεις 8540 11 και 8540 12.

8540 71 00
έως
8540 79 00

Σωληνωτές λυχνίες για υπερσυχνότητες (π.χ. μάγνητρον, κλειστρον, σωλήνες προοδευτικών κυμάτων, καρκινوترόν), με εξαίρεση τις σωληνωτές λυχνίες που ελέγχονται με πλέγμα

Στις διακρίσεις αυτές υπάγονται οι λυχνίες που περιγράφονται στις επεξηγηματικές σημειώσεις του ΕΣ, κλάση 8540, παράγραφος 4, αριθμός 4.

Δεν υπάγονται στις εν λόγω διακρίσεις οι λυχνίες Geiger-Müller (διάκριση 9030 90 85).

8540 81 00
και
8540 89 00

Άλλες λυχνίες, κάθε είδους

Εκτός από τις κάθε είδους λυχνίες για την ανόρθωση του ηλεκτρικού ρεύματος, για τις οποίες γίνεται λόγος στις επεξηγηματικές σημειώσεις του ΕΣ, κλάση 8540, παράγραφος 4, αριθμός 1, στις παρούσες διακρίσεις υπάγονται π.χ. οι λυχνίες φάνοτρον, θύρατρον, ίγκιντρον, καθώς επίσης και οι ανορθωτικές λυχνίες υψηλής τάσης για συσκευές ακτίνων Χ.

8541 Δίοδοι, κρυσταλλολυχνίες και παρόμοιες διατάξεις με ημιαγωγό. Διατάξεις φωτοευαίσθητες με ημιαγωγό, στις οποίες περιλαμβάνονται και τα φωτοβολταϊκά κύτταρα έστω και συναρμολογημένα σε αυτοτελείς μονάδες ή κατασκευασμένα σε πλάκες. Δίοδοι εκπομπής φωτός. Κρύσταλλοι πιεζοηλεκτρικοί συναρμολογημένοι

8541 40 90 Άλλα

Η διάκριση αυτή περιλαμβάνει τα φωτοβολταϊκά κύτταρα που είναι συναρμολογημένα σε αυτοτελείς μονάδες ή κατασκευασμένα σε πλάκες στις οποίες ενσωματώνονται δίοδοι παράκαμψης (αλλά όχι δίοδοι φραγής). Οι δίοδοι παράκαμψης δεν είναι στοιχεία που τροφοδοτούν απευθείας με ισχύ, για παράδειγμα, έναν κινητήρα (βλέπε τις επεξηγηματικές σημειώσεις του ΕΣ για τις κλάσεις 8501 και 8541).

8541 90 00 Μέρη

Εκτός από τα μέρη που αναφέρονται στις επεξηγηματικές σημειώσεις του ΕΣ, κλάση 8541, μπορούν να αναφερθούν:

1. τα υποθέματα και περιβλήματα για πιεζοηλεκτρικούς κρυστάλλους·
2. τα περιβλήματα από μέταλλο στεατίτη κ.λπ., για συναρμολογημένους ημιαγωγούς.

Από την παρούσα διάκριση εξαιρούνται π.χ.:

- α) οι διατάξεις σύνδεσης των ακίδων (ή επαφών) και των ηλεκτροδίων (κλάση 8536)·
- β) τα μέρη από γραφίτη (διάκριση 8545 90 90).

8542 Ηλεκτρονικά ολοκληρωμένα κυκλώματα

Η κλάση αυτή περιλαμβάνει τις αυτοτελείς και εναλλάξιμες εκ των προτέρων προγραμματισμένες μονάδες της μνήμης, με τη μορφή μονολιθικών ολοκληρωμένων κυκλωμάτων για ηλεκτρονικές συσκευές μετάφρασης των διακρίσεων 8470 10 00 και 8543 70 10.

Στην παρούσα διάκριση δεν υπάγονται οι δίσκοι (που μερικές φορές ονομάζονται «wafers»), οι οποίοι αποτελούνται από χημικά στοιχεία ενισχυμένα με προσμίξεις ενόψει της χρησιμοποίησής τους στην ηλεκτρονική, στιλβωμένοι ή μη, επενδυμένοι ή μη με ομοιόμορφη επιταξική στρώση, υπό την προϋπόθεση ότι δεν έχουν αποτελέσει αντικείμενο επιλεκτικής ενίσχυσης με προσμίξεις ή επιλεκτικής διάχυσης, για τη δημιουργία διακεκριμένων περιοχών (κλάση 3818 00)

8542 31 10 και **8542 31 90** Επεξεργαστές και ελεγκτές, έστω και συνδυασμένοι με μνήμες, μετατροπείς, λογικά κυκλώματα, ενισχυτές, ωρολογιακά κυκλώματα και κυκλώματα συγχρονισμού ή άλλα κυκλώματα

Στις παρούσες διακρίσεις περιλαμβάνονται:

1. οι μικροεπεξεργαστές, οι οποίοι καλούνται επίσης μονάδες μικροεπεξεργασίας (MPUs) και είναι ολοκληρωμένα κυκλώματα που επιτελούν τις πρωταρχικές λειτουργίες εντολών, εκτέλεσης και ελέγχου του συστήματος. Αποτελούνται από τα παρακάτω κύρια μέρη:
 - την αριθμητική και λογική μονάδα (ALU)·
 - τον αποκωδικοποιητή εντολών και απαριθμητή προγράμματος·
 - την μονάδα ελέγχου·
 - την μονάδα εισόδου/εξόδου (I/O), για την επικοινωνία με τις άλλες συσκευές.

Ο μικροεπεξεργαστής μπορεί να λειτουργήσει μόνο όταν, εκτός από την εσωτερική μνήμη, χρησιμοποιείται, επίσης, εξωτερική μνήμη ή άλλη συσκευή.

Μπορούν να περιλαμβάνουν μία ή περισσότερες μνήμες μικροπρογραμματισμού (RAM ή ROM) για τη φόρτωση ή την αποθήκευση μικροεντολών, αυξάνοντας έτσι τον αριθμό των πρωταρχικών εντολών της μονάδας ελέγχου.

Η μικροπρογραμματισμένη ROM την οποία περιλαμβάνει, ενδεχομένως, ένας μικροεπεξεργαστής χρησιμοποιείται αποκλειστικά για την αποθήκευση δυαδικών βασικών εντολών και δεν πρέπει να θεωρείται ως πραγματική μνήμη προγράμματος για την αποθήκευση των εντολών που πρέπει να εκτελεστούν.

Τα προϊόντα αυτά μπορούν να περιλαμβάνουν κρυφή μνήμη εντολών ή λειτουργίες μικροπεριφερειακών.

Περιλαμβάνονται επίσης στις παρούσες διακρίσεις οι μικροεπεξεργαστές που έχουν κατασκευαστεί εξ ολοκλήρου για ειδική εφαρμογή, με βάση κυκλώματα «επί παραγγελία» (full customs), «διατάξεις πυλών» (gate arrays) ή «πρότυπα στοιχεία» (standard cells).

Ο όρος «ικανότητα επεξεργασίας» των μικροεπεξεργαστών σημαίνει το μήκος λέξης (π.χ. 8, 16 ή 32 bits) το οποίο μπορεί να επεξεργαστεί ο συσσωρευτής της αριθμητικής και λογικής μονάδας σε ένα μόνο κύκλο μικροεντολών.

2. οι μικροελεγκτές και οι μικροϋπολογιστές, οι οποίοι είναι ολοκληρωμένα κυκλώματα αποτελούμενα τουλάχιστον από τα παρακάτω κύρια μέρη:

- ένα μικροεπεξεργαστή, ο οποίος καλείται και μονάδα μικροεπεξεργασίας (MPU)·
- μία μνήμη προγράμματος (π.χ. RAM, ROM, PROM, EPROM, E²ROM, flash E²PROM) συνδεδεμένη με τον αποκωδικοποιητή εντολών και η οποία περιλαμβάνει πρόγραμμα καθορισμού σειράς εντολών·
- μία μνήμη δεδομένων (π.χ. RAM ή E²PROM), στην οποία, αντίθετα από τους μικροεπεξεργαστές, δεν υπάρχει πρόσβαση από το εξωτερικό της μικροπλακέτας (chip)·
- ένα εξωτερικό αγωγό (δεδομένων, διευθύνσεων ή εντολών).

Οι μικροελεγκτές είναι προγραμματισμένοι ή μπορούν να προγραμματιστούν για να εκτελούν ειδικές λειτουργίες για ορισμένες μόνο χρήσεις (π.χ. για δέκτες τηλεόρασης, για συσκευές εγγραφής ή αναπαραγωγής εικόνων ή για φούρνους μικροκυμάτων).

Οι μικροϋπολογιστές είναι ικανοί να λειτουργούν αυτοδύναμα (stand alone) και προορίζονται για γενική χρήση (π.χ. για μεγάλους κεντρικούς υπολογιστές, μίνι υπολογιστές και προσωπικούς υπολογιστές). Οι μικροϋπολογιστές μπορούν να προγραμματίζονται ελεύθερα, ανάλογα με τις απαιτήσεις του χρήστη.

Περιλαμβάνονται επίσης στις παρούσες διακρίσεις οι μικροελεγκτές που έχουν κατασκευαστεί εξ ολοκλήρου για ειδική εφαρμογή, με βάση τα κυκλώματα «επί παραγγελία» (full customs), τις «διατάξεις πυλών» (gate arrays) ή τα «πρότυπα στοιχεία» (standard cells).

Ο όρος «ικανότητα επεξεργασίας» των μικροελεγκτών ή μικροϋπολογιστών σημαίνει το μήκος κάθε λέξης (π.χ. 8, 16 ή 32 bits) το οποίο μπορεί να επεξεργαστεί ο συσσωρευτής της αριθμητικής και λογικής μονάδας σε ένα μόνο κύκλο μικροεντολών.

3. τα κυκλώματα ελέγχου και χειρισμού, τα οποία είναι ολοκληρωμένα κυκλώματα που χρησιμοποιούνται για να επηρεάζουν μια διαδικασία ή την απόδοση μιας μηχανής (π.χ. μηχανής αυτόματης επεξεργασίας πληροφοριών). Τα κυκλώματα ελέγχου και χειρισμού (π.χ. για μονάδες μνήμης σε δίσκους, μνήμες, ηλεκτροκίνητες ή καθοδικές λυχνίες) έχουν, γενικά, την ικανότητα να ερμηνεύουν σήματα και, ανάλογα με την ερμηνεία, να καθορίζουν το χρονισμό και την ακολουθία ορισμένων λειτουργιών (π.χ. είσοδος, επεξεργασία, αποθήκευση και έξοδος σε σύστημα αυτόματης επεξεργασίας πληροφοριών).

8542 31 10

Προϊόντα που αναφέρονται στη σημείωση 8 β) 3 του παρόντος κεφαλαίου

Βλέπε τις επεξηγηματικές σημειώσεις του ΕΣ για την κλάση 8542, (III).

8542 32 10

Προϊόντα που αναφέρονται στη σημείωση 8 β) 3 του παρόντος κεφαλαίου

Βλέπε τις επεξηγηματικές σημειώσεις του ΕΣ για την κλάση 8542, (III).

8542 32 45

Στατικές μνήμες ανάγνωσης-εγγραφής τυχαίας προσπέλασης (S-RAMs) στις οποίες περιλαμβάνονται και οι κρυφές μνήμες ανάγνωσης-εγγραφής τυχαίας προσπέλασης (cache-RAMs)

Οι κρυφές μνήμες ανάγνωσης-εγγραφής τυχαίας προσπέλασης (cache-RAMs) είναι στατικές μνήμες ανάγνωσης-εγγραφής τυχαίας προσπέλασης με ταχύτερο χρόνο προσπέλασης απ' ό,τι η κύρια μνήμη. Οι κρυφές μνήμες ανάγνωσης-εγγραφής τυχαίας προσπέλασης (Cache-RAMs) χρησιμοποιούνται, γενικά ως προσωρινές ενδιάμεσες μνήμες για την προσαρμογή της διαφοράς ταχύτητας μεταξύ μιας κεντρικής μονάδας επεξεργασίας και της κύριας μνήμης.

8542 32 61
έως
8542 32 75

Μνήμες μόνο ανάγνωσης, διαγράψιμες με ηλεκτρικό ρεύμα, προγραμματιζόμενες (E²PROMs), στις οποίες περιλαμβάνονται και οι flash E²PROMs

Οι μνήμες «E²PROMs» είναι μνήμες διαγράψιμες ανά byte.

Οι μνήμες flash E²PROMs είναι μνήμες που φέρουν, επίσης, τις ονομασίες «flash Memories», «flash EPROMs» ή «flash EEPROMs».

Οι μνήμες flash μπορεί να βασίζονται σε τεχνολογία EPROM ή E²PROM και διαγράφονται με ηλεκτρικό ρεύμα, είτε ολικά (bulk wise) ή ανά τομέα (page ή block wise).

Ο προγραμματισμός, η ανάγνωση και η διαγραφή αυτών των μνημών επιτυγχάνεται με διπλή ή ενιαία τάση τροφοδοσίας.

Οι μνήμες flash που βασίζονται στην τεχνολογία EPROM έχουν δομή που αποτελείται από κυψέλες μίας κρυσταλλολυχνίας.

Οι μνήμες flash που βασίζονται στην τεχνολογία E²PROM έχουν δομή που αποτελείται από κυψέλες δύο ή περισσότερων κρυσταλλολυχνιών ή από κυψέλες μίας κρυσταλλολυχνίας που συνδυάζεται με άλλη κρυσταλλολυχνία ανά τομέα (page ή block). Στην τελευταία περίπτωση, οι μνήμες διαφοροποιούνται μεταξύ άλλων από τις μνήμες που βασίζονται στην τεχνολογία EPROM διότι αυτές περιλαμβάνουν ορισμένα χαρακτηριστικά στοιχεία E²PROM (π.χ. σύνολο εντολών E²PROM).

8542 32 90

Άλλες μνήμες

Στην παρούσα διάκριση υπάγονται π.χ. συνειρμικές μνήμες (CAMs) και σιδηροηλεκτρικές μνήμες.

Οι συνειρμικές μνήμες (CAMs) είναι συσκευές αποθήκευσης με συσχέτιση περιεχομένου. Οι χώροι αποθήκευσης των συσκευών αυτών προσδιορίζονται από τα περιεχόμενά τους ή από μέρος των περιεχομένων τους και όχι από τα ονόματα ή τις θέσεις τους (διευθύνσεις).

Οι σιδηροηλεκτρικές μνήμες είναι διατηρήσιμες μνήμες οι οποίες κατασκευάζονται με συνδυασμό σιδηροηλεκτρικού και ημιαγωγού υλικού. Το σιδηροηλεκτρικό υλικό μπορεί να διατηρεί την ηλεκτρική πόλυση ελλείψει εφαρμοσμένου ηλεκτρικού πεδίου.

Οι συσκευές αυτές προγραμματίζονται και διαγράφονται με ηλεκτρισμό.

8542 39 10
και
8542 39 90

Άλλα

Η διάκριση αυτή περιλαμβάνει π.χ.:

1. τα λογικά κυκλώματα επί παραγγελία, τα οποία καθορίζονται και παράγονται για ένα μόνο χρήστη. Η διαδικασία κατασκευής περιλαμβάνει τη δρομολόγηση και την τοποθέτηση κυψελών (λογικών πυλών), χρησιμοποιώντας ειδικά παραγγελθείσες μάσκες διάχυσης. Τα ειδικά παραγγελθέντα λογικά κυκλώματα σχεδιάζονται για να εκτελούν λειτουργίες εφαρμογής. Είναι γνωστά ως ολοκληρωμένα κυκλώματα ειδικών εφαρμογών (ASICs).
2. τις διατάξεις πυλών, οι οποίες είναι ολοκληρωμένα λογικά κυκλώματα, τα οποία αποτελούνται από μια σταθερή και τακτική διάταξη αδέσμευτων λογικών στοιχείων (κρυσταλλολυχνίες για π.χ. πύλες AND-, NAND-, OR- ή NOR-). Ο προγραμματισμός των διατάξεων πυλών πραγματοποιείται, σύμφωνα με την ειδική για κάθε χρήστη διασύνδεση των εν λόγω λογικών στοιχείων, μέσω ενός ή περισσότερων προτύπων επιμετάλλωσης.
3. τα πρότυπα στοιχεία, τα οποία είναι ολοκληρωμένα λογικά κυκλώματα, τα οποία αποτελούνται από μια ειδική για κάθε διάταξη προκαθορισμένων υποκυκλωμάτων και σταθερών υποκυκλωμάτων. Τα εν λόγω υποκυκλώματα μπορούν να περιέχουν οποιαδήποτε ολοκληρωμένη λειτουργία (π.χ. λογική λειτουργία ή λειτουργία μνήμης).
4. τα προγραμματιζόμενα λογικά κυκλώματα, τα οποία είναι ολοκληρωμένα κυκλώματα, τα οποία αποτελούνται από σταθερά λογικά στοιχεία. Η ενδεχόμενη λειτουργία των εν λόγω κυκλωμάτων καθορίζεται από τον ίδιο τον χρήστη, μέσω της απόκλισης εύτηκτων συνδέσεων ή μέσω του ηλεκτρικού προγραμματισμού των διασυνδέσεων μεταξύ των λογικών στοιχείων.
5. τα πρότυπα λογικά κυκλώματα, τα οποία είναι ολοκληρωμένα λογικά κυκλώματα, τα οποία αποτελούνται από λιγότερες των 150 λογικές πύλες (π.χ. AND-, NAND-, OR-, NOR-). Οι συσκευές αυτές ενδέχεται να ενσωματώνουν πολλές λειτουργίες ή ομάδες πανομοιότυπων και ανεξάρτητων λειτουργιών.

6. τα κυκλώματα διασύνδεσης, τα οποία είναι ολοκληρωμένα κυκλώματα, τα οποία εκτελούν μια λειτουργία συνδέσμου [π.χ. μέσω μετατροπής κωδικών, μέσω μετατροπής σειριακών δυαδικών στοιχείων (bit-serial) και παράλληλων δυαδικών ψηφίων (bit-parallel) ή μέσω συγχρονισμού] για τη διασύνδεση προγραμμάτων, ολοκληρωμένων κυκλωμάτων περιφερειακών ή συστημάτων με διαφορετικά χαρακτηριστικά·

7. τα μικροπεριφερειακά, τα οποία είναι ολοκληρωμένα κυκλώματα που εκτελούν ειδικές συμπληρωματικές λειτουργίες των μικροεπεξεργαστών, των μικροελεγκτών ή των μικροϋπολογιστών και βελτίωση των εξωτερικών χαρακτηριστικών τους επικοινωνίας, ελέγχου και διασύνδεσης.

Οι τεχνικές προδιαγραφές ενός μικροπεριφερειακού εκφράζουν σαφώς τη σχέση του και την αποκλειστική χρήση του σε συγκεκριμένου τύπου μικροεπεξεργαστή, μικροελεγκτή ή μικροϋπολογιστή.

Τα χαρακτηριστικά επικοινωνίας, ελέγχου και διασύνδεσης ενδέχεται να αποτελούνται από ελεγκτές αγωγών, ελεγκτές μνήμης (ελεγκτές D-RAM, μονάδες διαχείρισης της μνήμης (MMUs), ελεγκτές άμεσης πρόσβασης μνήμης) ή ελεγκτές περιφερειακής διασύνδεσης (ελεγκτές γραφικών, ελεγκτές τοπικού δικτύου, ελεγκτές παγκόσμιων ασύγχρονων πομπών/δεκτών (UART), ελεγκτές πληκτρολογίου, ελεγκτές μαζικής αποθήκευσης)·

8. τα ευφυή κυκλώματα ισχύος (smartpower), τα οποία είναι ολοκληρωμένα αναλογικά κυκλώματα τα οποία συνδυάζουν ψηφιακά και αναλογικά στοιχεία κυκλώματος (κρυσταλλοτρίοδοι ισχύος) για να ελέγξουν λογικά σήματα εξόδου και σήματα ισχύος εξόδου. Οι συσκευές αυτές μπορούν να παρέχουν π.χ. εσωτερική προστασία από απώλεια ενέργειας, διαχείριση σφαλμάτων ή δυνατότητες διάγνωσης.

Στην παρούσα διάκριση δεν περιλαμβάνονται ο προγραμματιζόμενες μνήμες, μόνο για ανάγνωση (PROMs) (διάκριση 8542 32 90).

8542 39 10

Προϊόντα που αναφέρονται στη σημείωση 8 β) 3 του παρόντος κεφαλαίου

Βλέπε τις επεξηγηματικές σημειώσεις του ΕΣ για την κλάση 8542, (III).

8543

Μηχανές και συσκευές ηλεκτρικές που έχουν δική τους λειτουργία, που δεν κατονομάζονται ούτε περιλαμβάνονται αλλού στο κεφάλαιο αυτό

8543 70 90

Άλλες

Στην παρούσα διάκριση υπάγονται π.χ.:

1. οι ηλεκτροστατικές διατάξεις (π.χ. για μηχανές φλοκαρίσματος υφασμάτων)·
2. οι διατάξεις ηλεκτροφωταύγειας που παρουσιάζονται γενικά με μορφή ταινιών, πλακών ή πινακίδων·
3. οι θερμοηλεκτρικές γεννήτριες που αποτελούνται από μια θερμοηλεκτρική στήλη η οποία περιλαμβάνει ποικίλο αριθμό θερμοστοιχείων και μια πηγή θερμότητας (π.χ. με αέριο βουτάνιο), και οι οποίες παράγουν συνεχές ρεύμα με βάση το φαινόμενο Seebeck·
4. οι διατάξεις εξαφάνισης του στατικού ηλεκτρισμού·
5. οι συσκευές απομαγνήτισης·
6. οι γεννήτριες κυμάτων κρούσης·
7. οι ψηφιακοί καταγραφείς δεδομένων πτήσης (καταγραφείς πτήσης) που παρουσιάζονται με μορφή ηλεκτρονικών διατάξεων με ανθεκτικότητα στη φωτιά και τη συντριβή, και έχουν ως αποστολή να καταγράφουν αδιάκοπα τα ειδικά δεδομένα τα σχετικά με τις επιδόσεις του αεροσκάφους κατά την πτήση του·
8. οι συσκευές υπέρυθρων ακτίνων για τον τηλεχειρισμό (χωρίς καλώδιο, αλλά με εκπομπή υπέρυθρων ακτίνων) των τηλεοπτικών δεκτών, των μαγνητοσκοπίων ή άλλων ηλεκτρικών συσκευών·
9. οι ηλεκτρονικές συσκευές για τη δημιουργία ηχητικών εφέ οι οποίες χρησιμοποιούνται ως βοηθητικά εξαρτήματα ηλεκτρικών κιθάρων, παράγουν δε διάφορα ηχητικά αποτελέσματα (π.χ. διπλασιασμό ή παραμόρφωση του ήχου, αντήχηση). Οι συσκευές αυτές δεν είναι εγκατεστημένες στο κύριο σώμα του οργάνου αλλά μεταξύ της κιθάρας, και του ενισχυτή·
10. οι ηλεκτρονικές διατάξεις ανάγνωσης για αμβλύωπες. Οι συσκευές αυτές περιλαμβάνουν μια κάμερα τοποθετημένη στο ίδιο περίβλημα με τηλεοπτικό δέκτη, η οποία σαρώνει το κείμενο (π.χ. εφημερίδα ή βιβλίο) και μια οθόνη που αναπαράγει σε μεγέθυνση το κείμενο.

Η παρούσα διάκριση περιλαμβάνει επίσης τις μικρές ηλεκτρονικές συσκευές χωρίς βάση (στα οποία περιλαμβάνονται συσκευές που ονομάζονται μικροϋπολογιστές), με τη βοήθεια των οποίων μπορούν να σχηματιστούν λέξεις και φράσεις που μεταφράζονται σε συγκεκριμένες ξένες γλώσσες με βάση τις βαθμίδες (συνιστώσες) μνήμης που χρησιμοποιούνται στις εν λόγω συσκευές. Οι συσκευές αυτές είναι εφοδιασμένες με αλφαριθμητικό πληκτρολόγιο και με ορθογώνια οθόνη οπτικής παρουσίαισης. Ωστόσο, η διάκριση αυτή δεν περιλαμβάνει παρόμοιες συσκευές με υπολογιστικές λειτουργίες (κλάση 8470).

Στην παρούσα διάκριση δεν υπάγονται π.χ.:

- α) τα ηλεκτροστατικά φίλτρα και οι ηλεκτρομαγνητικές διατάξεις καθαρισμού του νερού (κλάση 8421)·
- β) οι συσκευές ακτινοβολήσης με υπεριώδεις ακτίνες για την κατεργασία γάλακτος (κλάση 8434)·
- γ) οι συσκευές καθαρισμού διαφόρων ειδών (μεταλλικών τεμαχίων κυρίως) με υπερήχους και οι υπερηχητικοί δονητές (ή κεφαλές) (κλάση 8479)·
- δ) οι συσκευές συγκόλλησης με υπερήχους (κλάση 8515)·
- ε) οι συσκευές ακτινοβολήσης με υπεριώδεις ακτίνες για την ιατρική, έστω και αν η χρήση τους δεν προϋποθέτει την παρέμβαση γιατρού (κλάση 9018)·
- στ) οι ηλεκτρικοί ρυθμιστές για τη ρύθμιση των ηλεκτρικών ή μη ηλεκτρικών μεγεθών, οι οποίοι κατατάσσονται στην κλάση 9032.

8544

Σύρματα, καλώδια (στα οποία περιλαμβάνονται και τα ομοαξονικά καλώδια) και άλλοι αγωγοί με ηλεκτρική μόνωση (έστω και βερνικωμένα ή ανοδικώς οξειδωμένα), εφοδιασμένα ή όχι με τεμάχια σύνδεσης. Καλώδια από οπτικές ίνες, που αποτελούνται από ίνες επενδυμένες καθεμία χωριστά, έστω και αν φέρουν ηλεκτρικούς αγωγούς ή είναι εφοδιασμένα με τεμάχια σύνδεσης

Η κλάση αυτή δεν περιλαμβάνει τεμάχια σύνδεσης και διατάξεις προσαρμογής για καλώδια που παρουσιάζονται ξεχωριστά. Τα τεμάχια σύνδεσης και οι διατάξεις προσαρμογής για ηλεκτρικούς αγωγούς κατατάσσονται στις κλάσεις 8535 ή 8536.

Οι σύνδεσμοι καλωδίων από οπτικές ίνες κατατάσσονται στη διάκριση 8536 70 00.

8544 70 00

Καλώδια από οπτικές ίνες

Η παρούσα διάκριση περιλαμβάνει επίσης και καλώδια από οπτικές ίνες, που προορίζονται να χρησιμοποιηθούν π.χ. στις τηλεπικοινωνίες, αποτελούμενα από οπτικές ίνες επιστρωμένες η καθεμία ξεχωριστά με διπλή στρώση ακρυλικού πολυμερούς, τοποθετημένες σε προστατευτικό περίβλημα. Η επίστρωση αποτελείται από εσωτερική θήκη μαλακού ακρυλικού και εξωτερική θήκη σκληρού ακρυλικού, από τις οποίες η δεύτερη επικαλύπτεται από στρώσεις διαφορετικών χρωμάτων.

Η επίστρωση των μεμονωμένων οπτικών ινών παρέχει προστασία και δομική ακεραιότητα, προστατεύοντας π.χ. τις μεμονωμένες ίνες κατά της θραύσης.

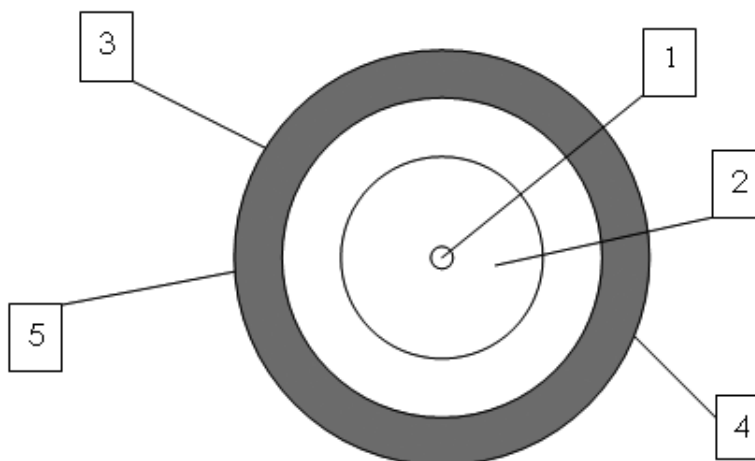

1. πυρήνας των οπτικών ινών (πυρήνας υαλοϊνών)·
2. επένδυση οπτικών ινών (γυαλί)·
3. εσωτερική θήκη από επίχρωση μαλακού ακρυλικού·
4. αναγνώριση κωδικού χρώματος (ColourLock)·
5. εξωτερική θήκη από επίχρωση σκληρού ακρυλικού.

- 8545** **Ηλεκτρόδια από άνθρακα, ψήκτρες από άνθρακα, άνθρακες για λαμπτήρες ή ηλεκτρικές στήλες και άλλα είδη από γραφίτη ή άλλο άνθρακα, με ή χωρίς μέταλλο, για ηλεκτρικές χρήσεις**
- 8545 90 90** **Άλλα**
- Στην παρούσα διάκριση υπάγονται π.χ.:
1. οι άνθρακες για αλεξικέραυνα·
 2. οι επαφές για ηλεκτρικές συσκευές χειρισμού ή για ροοστάτες·
- Αντίθετα, δεν υπάγονται στην παρούσα διάκριση π.χ. οι πολτώδεις συνθέσεις για ηλεκτρόδια με βάση εξανθρακωμένες ύλες (κλάση 3824).
- 8547** **Τεμάχια μονωτικά, που αποτελούνται στο σύνολό τους από μονωτικές ύλες ή που περιλαμβάνουν απλά μεταλλικά τεμάχια συναρμολόγησης (π.χ. κοχλιωτές υποδοχές) συναρμολογημένα στη μάζα, για μηχανές, συσκευές ή ηλεκτρικές εγκαταστάσεις, άλλα από τους μονωτήρες της κλάσης 8546. Μονωτικοί σωλήνες και τα συνδετικά τεμάχιά τους, από κοινά μέταλλα, που έχουν μονωθεί εσωτερικά**
- 8547 20 00** **Μονωτικά τεμάχια από πλαστικές ύλες**
- Η διάκριση αυτή περιλαμβάνει επίσης τα μονωτικά εξαρτήματα που λαμβάνονται με συμπίεση ινών γυαλιού ή με επίθεση ή συμπίεση στρωμάτων ή υφασμάτων, που έχουν προηγουμένως διαποτιστεί με τεχνητές ρητίνες, με την προϋπόθεση ότι πρόκειται για σκληρά και άκαμπτα προϊόντα [βλέπε τις επεξηγηματικές σημειώσεις του ΕΣ, κεφάλαιο 39 γενικές παρατηρήσεις, συνδυασμοί πλαστικών και υλών άλλων από των υφαντικών, (δ)].
- 8547 90 00** **Άλλα**
- Η διάκριση αυτή περιλαμβάνει π.χ. τα μονωτικά τεμάχια από χαρτί ή χαρτόνια, από αμιαντοσίμεντο ή από μαρμαρυγία, καθώς επίσης και τους μονωτικούς σωλήνες και τα συνδετικά εξαρτήματα που περιγράφονται στις επεξηγηματικές σημειώσεις του ΕΣ, κλάση 8547, (B).
- 8548** **Απορρίμματα και υπολείμματα στηλών, συστοιχιών στηλών και ηλεκτρικών συσσωρευτών. Χρησιμοποιημένες στήλες και συστοιχίες στηλών και χρησιμοποιημένοι ηλεκτρικοί συσσωρευτές. Ηλεκτρικά μέρη μηχανών ή συσκευών που δεν κατονομάζονται ή περιλαμβάνονται αλλού στο παρόν κεφάλαιο**
- 8548 90 90** **Άλλα**
- Η διάκριση αυτή περιλαμβάνει:
1. περιελίξεις χωρίς το μαγνητικό τους πυρήνα οι οποίες μπορούν να χρησιμοποιηθούν αδιακρίτως για μηχανές ή συσκευές διαφόρων κλάσεων, όπως π.χ. για μετασχηματιστές της κλάσης 8504 ή για ηλεκτρομαγνήτες της κλάσης 8505 [εφαρμογή της σημείωσης 2 γ) του τμήματος XVI]·
 2. γραμμές καθυστέρησης που χρησιμοποιούνται π.χ. στις αυτόματες μηχανές επεξεργασίας πληροφοριών ή στους τηλεοπτικούς δέκτες·
 3. ηλεκτρονικά φίλτρα που χρησιμοποιούνται για την επιλεκτική διαβίβαση ηλεκτροακουστικών, ηλεκτρομαγνητικών ή ηλεκτρομηχανικών δονήσεων·
 4. στοιχεία από φερρίτη ή από άλλες κεραμεικές ύλες (για παράδειγμα, εκείνα που χρησιμοποιούνται σε κυκλοφορητές για συσκευές εκπομπής πολύ υψηλής συχνότητας ή ως φίλτρο υψηλής συχνότητας σε ηλεκτρικά καλώδια), τα οποία αποτελούν ηλεκτρικά μέρη, εξίσου κατάλληλα για χρήση σε μηχανές ή συσκευές που υπάγονται σε διαφορετικές κλάσεις του παρόντος κεφαλαίου.

ΤΜΗΜΑ XVII

ΥΛΙΚΟ ΜΕΤΑΦΟΡΩΝ

Συμπληρωματική
σημείωση 2

Η επεξηγηματική σημείωση η σχετική με τη συμπληρωματική σημείωση 3 του τμήματος XVI εφαρμόζεται αναλογικά.

ΚΕΦΑΛΑΙΟ 86

ΟΧΗΜΑΤΑ ΚΑΙ ΥΛΙΚΟ ΓΙΑ ΣΙΔΗΡΟΔΡΟΜΙΚΕΣ Ή ΠΑΡΟΜΟΙΕΣ ΓΡΑΜΜΕΣ ΚΑΙ ΤΑ ΜΕΡΗ ΤΟΥΣ. ΜΗΧΑΝΙΚΕΣ ΣΥΣΚΕΥΕΣ (ΣΤΙΣ ΟΠΟΙΕΣ ΠΕΡΙΛΑΜΒΑΝΟΝΤΑΙ ΚΑΙ ΟΙ ΗΛΕΚΤΡΟΜΗΧΑΝΙΚΕΣ) ΣΗΜΑΤΟΔΟΤΗΣΗΣ ΓΙΑ ΤΙΣ ΓΡΑΜΜΕΣ ΣΥΓΚΟΙΝΩΝΙΩΝ

- 8602** Άλλες σιδηροδρομικές μηχανές. Εφοδιομεταφορικές
- 8602 10 00** Σιδηροδρομικές μηχανές ντιζελ-ηλεκτρικές
Οι περισσότεροι κινητήρες ντιζελ που χρησιμοποιούνται για έλξη είναι ηλεκτρικοί.
- 8603** Αυτοκινητάμαξες και οχήματα αυτοκινούμενα σε σιδηροτροχιές, άλλα από εκείνα της κλάσης 8604
- 8603 10 00** Με εξωτερική πηγή ηλεκτρισμού
Βλέπε τις επεξηγηματικές σημειώσεις του ΕΣ, κλάση 8603, παράγραφος 3, (Α).
- 8606** Βαγόνια για τη μεταφορά εμπορευμάτων πάνω σε σιδηροτροχιές
- 8606 91 10** Ειδικά κατασκευασμένα για τη μεταφορά προϊόντων που εκπέμπουν ισχυρή ραδιενέργεια (Ευρατόμ)
Για να υπαχθούν στην παρούσα διάκριση, τα οχήματα του είδους αυτού πρέπει να φέρουν θωράκιση ή προστατευτική διάταξη που να αποτελεί αναπόσπαστο μέρος τους και να εξασφαλίζει αποτελεσματική προστασία κατά των ακτινοβολιών.
- 8606 91 80** Άλλα
Η διάκριση αυτή περιλαμβάνει τα ισόθερμα βαγόνια και τα βαγόνια-ψυγεία, άλλα από εκείνα της διάκρισης 8606 10 00.
Τα ισόθερμα βαγόνια είναι μεμονωμένα βαγόνια εξοπλισμένα με πηγή ψύγους (πάγο, ξερό πάγο, ευθηκτικές πλάκες, υγροποιημένα αέρια κ.λπ.) διαφορετική από ψυκτική μηχανή.
Τα βαγόνια-ψυγεία είναι μεμονωμένα βαγόνια εξοπλισμένα με ψυκτική μηχανή (συμπιέσεις απορρόφησης ή άλλου τύπου).
- 8607** Μέρη οχημάτων για σιδηροδρομικές ή παρόμοιες γραμμές
- 8607 11 00** Φορεία (συνήθως διαξονικά), μη κινητήριοι μπροστινοί τροχοί ατμαμαξών, άξονες και τροχοί, και τα μέρη τους
8607 19 00 έως
Στις παρούσες διακρίσεις υπάγονται κυρίως:
1. τα τροχοφορεία (bogies) και οι φέροντες ακραίοι άξονες (bissels) για σιδηροδρομικές μηχανές·
 2. τα τροχοφορεία-φέροντες άξονες (bogie-bissels), τα οποία αποτελούν συνδυασμό ενός τροχοφορείου και ενός φέροντος ακραίου άξονα, χρησιμοποιούνται δε και στις σιδηροδρομικές μηχανές·
 3. τα τροχοφορεία (bogies) — κινητήρες (τροχοφορεία με ενσωματωμένο ηλεκτρικό κινητήρα) για οχήματα αυτοκινούμενα σε σιδηροτροχιές, αυτοκινητάμαξες ή σιδηροδρομικές μηχανές·
 4. τα τροχοφορεία (bogies) για σιδηροδρομικές άμαξες και βαγόνια.

Υπάγονται επίσης στις παρούσες διακρίσεις τα μέρη τροχοφορέων και φερόντων ακραίων αξόνων, όπως π.χ. οι υδραυλικοί απορροφητές κραδασμών για τροχοφορεία.

Αντίθετα, αποκλείονται από τις διακρίσεις αυτές ορισμένα μέρη τροχοφορέων και φερόντων ακραίων αξόνων, όπως είναι π.χ. τα ελατήρια (κλάση 7320).

Υπάγονται επίσης στις παρούσες διακρίσεις οι άξονες, συναρμολογημένοι ή μη, καθώς και οι τροχοί και τα μέρη τους, που αναφέρονται στις επεξηγηματικές σημειώσεις του ΕΣ, κλάση 8607, παράγραφος 2, αριθμοί 2 και 3.

Τέλος, δεν υπάγονται στις διακρίσεις αυτές, ως μέρη τροχών τα συμπαγή ή κοίλα επίσωτρα από καουτσούκ (κλάσεις 4011 ή 4012, ανάλογα με την περίπτωση).

8607 21 10
έως
8607 29 00

Φρένα και τα μέρη τους

Δεν υπάγονται στις παρούσες διακρίσεις οι διατάξεις με την ονομασία «επιβραδυντήρες» (κλάση 8608 00 00).

Αποκλείονται επίσης από τις διακρίσεις αυτές ορισμένα μέρη φρένων των οποίων μπορούν να αναφερθούν ορισμένα ειδικά εξαρτήματα, όπως είναι π.χ. η βαλβίδα ελέγχου με την οποία ο μηχανοδηγός ελέγχει τα φρένα πεπιεσμένου αέρα (αερόφρενα) (διάκριση 8481 20 90).

8607 91 10
έως
8607 99 80

Άλλα

Εκτός από τα μέρη που αναφέρονται στις επεξηγηματικές σημειώσεις του ΕΣ, κλάση 8607, παράγραφος 2, αριθμοί 4 και 8 έως 11, στις διακρίσεις αυτές υπάγονται επίσης π.χ. οι διωστήρες (μπιέλες) κίνησης και σύζευξης για σιδηροδρομικές μηχανές.

ΚΕΦΑΛΑΙΟ 87

ΑΥΤΟΚΙΝΗΤΑ ΟΧΗΜΑΤΑ, ΕΛΚΥΣΤΗΡΕΣ, ΠΟΔΗΛΑΤΑ ΚΑΙ ΑΛΛΑ ΟΧΗΜΑΤΑ ΓΙΑ ΧΕΡΣΑΙΕΣ ΜΕΤΑΦΟΡΕΣ, ΤΑ ΜΕΡΗ ΚΑΙ ΕΞΑΡΤΗΜΑΤΑ ΤΟΥΣ**Γενικές παρατηρήσεις**

1. Ως «καινούρια οχήματα» νοούνται, κατά την έννοια της συνδυασμένης ονοματολογίας, τα οχήματα στα οποία δεν έχει δοθεί ποτέ άδεια κυκλοφορίας.
2. Ως «μεταχειρισμένα οχήματα» νοούνται, κατά την έννοια της συνδυασμένης ονοματολογίας, τα οχήματα στα οποία έχει δοθεί τουλάχιστον μια φορά άδεια κυκλοφορίας.

8701 Ελκυστήρες (με εξαίρεση τα οχήματα-ελκυστήρες της κλάσης 8709)**8701 10 00 Ελκυστήρες χειροδηγούμενοι**

Η διάκριση αυτή περιλαμβάνει τις μηχανές που περιγράφονται στις επεξηγηματικές σημειώσεις του ΕΣ, κλάση 8701, παράγραφοι 6 και 7 συμπεριλαμβανομένων και των ερπυστριοφόρων χειροδηγούμενων ελκυστήρων. Οι μηχανές αυτές χρησιμοποιούνται κυρίως στη φυτοκομία.

Οι γεωργικές μηχανές που προορίζονται να χρησιμοποιηθούν υπό μορφή εξαρτημάτων χειροδηγούμενου ελκυστήρα [βολοκόποι (σβάρνες), άροτρα, κ.λπ.] ακολουθούν πάντοτε δικό τους δασμολογικό καθεστώς, ακόμη και αν έχουν συναρμολογηθεί στο χειροδηγούμενο ελκυστήρα.

Αντίθετα, αν οι εν λόγω μηχανές ή εργαλεία είναι μόνιμα τοποθετημένες σε πλαίσιο μαζί με κινητήρα, έτσι ώστε να σχηματίζουν με τον τελευταίο ομογενή μηχανική μονάδα, η εν λόγω μονάδα κατατάσσεται στην κλάση στην οποία υπάγεται η εργαζόμενη μηχανή. Αυτό συμβαίνει με τα μηχανοκίνητα άροτρα και τις μηχανοκίνητες καλλιεργητικές μηχανές (κλάση 8432).

8701 30 00 Ελκυστήρες με ερπύστριες

Στη διάκριση αυτή υπάγονται, για παράδειγμα, οχήματα τύπου ελκυστήρα που διαθέτουν ερπύστριες μεγάλου πλάτους για την ισοπέδωση και τη συμπίεση του χιονιού στις πίστες σκι κ.λπ.

Οι μηχανές και τα όργανα εργασίας που προορίζονται για τον εξοπλισμό παρόμοιου τύπου οχημάτων ως εναλλασσόμενα εξαρτήματα (για παράδειγμα, πτερύγια και περιστρεφόμενοι χιονοδιώκτες) ταξινομούνται στις αντίστοιχες κλάσεις, ακόμη και εάν παρουσιάζονται μαζί με το όχημα, ανεξάρτητα από το εάν είναι συναρμολογημένα σ' αυτό ή όχι (κλάσεις 8430, 8479, κ.λπ.).

8701 90 11 Άλλοι**έως****8701 90 90**

Στις παρούσες διακρίσεις περιλαμβάνονται τα καλούμενα «οχήματα παντός εδάφους» (ATV), που έχουν σχεδιαστεί για να χρησιμοποιούνται ως ελκυστήρες, με τα ακόλουθα χαρακτηριστικά:

- μία μόνο θέση, αυτή του οδηγού· το όχημα δεν έχει σχεδιαστεί να μεταφέρει άλλους επιβάτες,
- τιμόνι που διαθέτει δύο χειρολαβές, οι οποίες περιλαμβάνουν τα όργανα χειρισμού για την οδήγηση του οχήματος η οδήγηση καθίσταται δυνατή με τη στροφή των δύο πρόσθιων τροχών και βασίζεται στο σύστημα διεύθυνσης των παραδοσιακών αυτοκινήτων οχημάτων (αρχή Ακερμαν),
- φρένα σε όλους τους τροχούς,
- αυτόματος συμπλέκτης και μια σχέση μετάδοσης για οπισθοπορεία,
- κινητήρας ειδικώς σχεδιασμένος για χρήση σε δύσβατα εδάφη και ικανός να αποδίδει υπό χαμηλή σχέση μετάδοσης επαρκή ισχύ ώστε να έλκει το ρυμουλκούμενο,

- η ισχύς μεταδίδεται στους τροχούς μέσω αξόνων και όχι αλυσίδας,
- ελαστικά πίσωτρα σχεδίου με βαθεία αυλάκωση, κατάλληλα για ανώμαλο έδαφος,
- συσκευή ζεύξης παντός είδους, για παράδειγμα άγκιστρο ρυμούλκησης (κοτσαδόρος), σχεδιασμένη ώστε το όχημα να είναι ικανό να έλκει ή ωθεί τουλάχιστον το διπλάσιο του ξηρού βάρους του,
- ικανότητα έλξης μη πεδούμενου ρυμουλκούμενου διπλάσιου και πλέον του ξηρού βάρους του οχήματος.

Οχήματα τα οποία ικανοποιούν όλα τα ανωτέρω χαρακτηριστικά και πληρούν τις επεξηγηματικές σημειώσεις των διακρίσεων 8701 90 11 έως 8701 90 50 κατατάσσονται στους γεωργικούς και δασικούς ελκυστήρες. Ειδάλλως υπάγονται στη διάκριση 8701 90 90.

Εάν δεν ικανοποιούν τα ανωτέρω χαρακτηριστικά, τα καλούμενα «οχήματα παντός εδάφους» κατατάσσονται στην κλάση 8703.

Από αυτές τις διακρίσεις εξαιρούνται επίσης τα καλούμενα οχήματα «Quads» [κλάση 8703 ή διάκριση 9503 00 10 (βλ. τις επεξηγηματικές σημειώσεις αυτής της διάκρισης)].

8701 90 11
έως
8701 90 50

Γεωργικοί ελκυστήρες και ελκυστήρες δασών (με εξαίρεση τους χειροδηγούμενους), τροχοφόροι

Στις διακρίσεις αυτές υπάγονται γεωργικοί ή δασικοί ελκυστήρες με τρεις ή περισσότερους τροχούς, οι οποίοι ως εκ της κατασκευής και του εξοπλισμού τους προορίζονται σαφώς για γεωργική, φυτοκομική ή δασοκομική χρήση.

Τα οχήματα αυτού του τύπου κανονικά έχουν ανώτατη ταχύτητα το πολύ 45 km/h.

Οι κινητήρες των είναι ικανοί να αποδίδουν μέγιστη δύναμη έλξης, για παράδειγμα όταν χρησιμοποιείται διαφορικό εμπλοκής.

Τα ελαστικά τους πίσωτρα είναι σχεδίου με βαθεία αυλάκωση, κατάλληλου για γεωργική, φυτοκομική ή δασοκομική χρήση.

Οι γεωργικοί ελκυστήρες είναι συνήθως εξοπλισμένοι με υδραυλική διάταξη που επιτρέπει την ανύψωση ή το χαμήλωμα γεωργικών μηχανών [βολοκόπων (σβαρνών), αρότρων, κ.λπ.], με δυναμοδότη ο οποίος επιτρέπει τη χρησιμοποίηση της ισχύος του κινητήρα για τη λειτουργία άλλων μηχανών ή εργαλείων, και με διάταξη ζεύξης για ρυμουλκούμενα οχήματα. Μπορούν επίσης να είναι εξοπλισμένοι με υδραυλική διάταξη προορισμένη να εξασφαλίσει τη λειτουργία μηχανών διακίνησης υλικού (μηχανές φόρτωσης χορτονομών, κοπριάς κ.λπ.), εφόσον οι εν λόγω μηχανές μπορούν να θεωρηθούν ως εξαρτήματα.

Υπάγονται επίσης στις παρούσες διακρίσεις οι γεωργικοί ελκυστήρες ειδικής κατασκευής, όπως είναι π.χ. οι ελκυστήρες με υπερυψωμένο πλαίσιο (ιπαστί ελκυστήρες - straddle tractors), που χρησιμοποιούνται στους αμπελώνες και τα φυτώρια, καθώς επίσης και οι ελκυστήρες για λόφους και οι ελκυστήρες μεταφοράς εργαλείων.

Ακόμη και αν είναι τοποθετημένος στον ελκυστήρα κατά τη στιγμή της προσκόμισης, εναλλάξιμος γεωργικός εξοπλισμός εξακολουθεί να κατατάσσεται στην αντίστοιχη κλάση του (κλάση 8432, 8433, κ.λπ.).

Ιδιαίτερο γνώρισμα των δασικών ελκυστήρων είναι η ύπαρξη μόνιμου βαρούλκου που επιτρέπει τη μεταφορά ξυλείας.

Σύμφωνα με τη σημείωση 2 του παρόντος κεφαλαίου, οι ελκυστήρες των παρούσων διακρίσεων μπορούν επίσης να έχουν ενσωματωμένα ορισμένα χαρακτηριστικά που τους επιτρέπουν, πέρα από την κύρια λειτουργία τους, τη μεταφορά γεωργικών ή δασοκομικών μηχανών, εργαλείων, λιπασμάτων, σπόρων κ.λπ.

Δεν υπάγονται στις παρούσες διακρίσεις μηχανές κοπής χλοοτάπητα (αποκαλούμενες εποχούμενες χορτοκοπτικές μηχανές ή τρακτεράκια κήπου) που φέρουν ένα σταθερό όργανο κοπής και ένα μόνο δυναμοδότη που χρησιμοποιείται αποκλειστικά για την κίνηση του κοπτικού οργάνου (βλέπε την επεξηγηματική σημείωση των διακρίσεων 8433 11 10 έως 8433 19 90).

8701 90 90

Άλλοι

Από τους ελκυστήρες της παρούσας διάκρισης μπορούν να αναφερθούν:

1. οι ελκυστήρες για δημόσια έργα·
2. οι μονοαξονικοί ελκυστήρες για αρθρωτά αυτοκίνητα οχήματα.

8703**Επιβατικά αυτοκίνητα και άλλα αυτοκίνητα οχήματα που είναι κατασκευασμένα κυρίως για τη μεταφορά προσώπων (άλλα από εκείνα της κλάσης 8702), στα οποία περιλαμβάνονται και τα οχήματα τύπου break και τα αγωνιστικά οχήματα**

Η παρούσα κλάση περιλαμβάνει τα οχήματα πολλαπλών χρήσεων, όπως είναι τα αυτοκίνητα οχήματα που δύνανται να μεταφέρουν τόσο πρόσωπα όσο και εμπορεύματα.:

1. Τύπου pick-up:

Τα οχήματα αυτού του τύπου διαθέτουν συνήθως περισσότερες από μία σειρά καθισμάτων και αποτελούνται από δύο ξεχωριστούς χώρους, δηλαδή από έναν κλειστό θάλαμο για τη μεταφορά προσώπων και από έναν ανοικτό ή καλυμμένο χώρο για τη μεταφορά εμπορευμάτων (εξέδρα φόρτωσης).

Εντούτοις, τα οχήματα αυτού του τύπου κατατάσσονται στην κλάση 8704 εφόσον το μέγιστο εσωτερικό μήκος του δαπέδου του χώρου που προορίζεται για τη μεταφορά εμπορευμάτων είναι μεγαλύτερο από το 50 % του μήκους της απόστασης μεταξύ των κέντρων του μπροστινού και του πίσω τροχού της ίδιας πλευράς του οχήματος (μεταξόνιο) ή εφόσον διαθέτουν περισσότερους από δύο άξονες.

2. Τύπου βαν:

Τα οχήματα τύπου βαν με περισσότερες από μία σειρά καθισμάτων πρέπει να πληρούν τα κριτήρια που καθορίζονται στις επεξηγηματικές σημειώσεις του ΕΣ για με την κλάση 8703.

Εντούτοις, τα οχήματα τύπου βαν με μία μόνο σειρά καθισμάτων, τα οποία δεν διαθέτουν μόνιμα σημεία στήριξης και διατάξεις για την εγκατάσταση καθισμάτων, ούτε και διατάξεις ασφαλείας στο οπίσθιο τμήμα του οχήματος, κατατάσσονται στην κλάση 8704, ανεξάρτητα εάν φέρουν ή όχι μόνιμο χώρισμα μεταξύ του χώρου που προορίζεται για τη μεταφορά προσώπων και του χώρου φόρτωσης ή παράθυρα στα πλαϊνά τοιχώματα.

8703 21 10
έως
8703 24 90**Άλλα οχήματα, με παλινδρομικό εμβολοφόρο κινητήρα με ανάφλεξη με ηλεκτρικούς σπινθήρες**

Όσον αφορά τον ορισμό του κυλινδρισμού, βλέπε την επεξηγηματική σημείωση διακρίσεων του ΕΣ, διακρίσεις 8407 31, 8407 32, 8407 33 και 8407 34.

Στις διακρίσεις αυτές υπάγονται π.χ. τα οχήματα τύπου break και τα «πολυμορφικά αυτοκίνητα» στις επεξηγηματικές σημειώσεις του ΕΣ, κλάση 8703, παράγραφοι 5 και 6.

Υπάγονται επίσης στις παρούσες διακρίσεις τα μικρά αγωνιστικά αυτοκίνητα («skelters» ή «γκόου καρτ») χωρίς αμάξωμα, τα οποία φέρουν παλινδρομικό εμβολοφόρο κινητήρα ο οποίος αναφλέγεται με ηλεκτρικούς σπινθήρες και επιτρέπει την επίτευξη σχετικά υψηλών ταχυτήτων.

8703 31 10
έως
8703 33 90**Άλλα οχήματα, με εμβολοφόρο κινητήρα με ανάφλεξη με συμπίεση (ντίτζελ ή ημιντίτζελ)**

Στις διακρίσεις αυτές υπάγονται π.χ. τα οχήματα τύπου break και τα «πολυμορφικά αυτοκίνητα» στις επεξηγηματικές σημειώσεις του ΕΣ, κλάση 8703, παράγραφοι 5 και 6.

8704**Αυτοκίνητα οχήματα για τη μεταφορά εμπορευμάτων**

Οι επεξηγηματικές σημειώσεις για την κλάση 8703 εφαρμόζονται αναλογικά (mutatis mutandis).

Όσον αφορά τον ορισμό του κυλινδρισμού, βλέπε την επεξηγηματική σημείωση διακρίσεων του ΕΣ, διακρίσεις 8407 31, 8407 32, 8407 33 και 8407 34.

Η κλάση αυτή περιλαμβάνει κυρίως οχήματα παντός εδάφους με τέσσερις κινητήριους τροχούς και με αρθρωτή βάση, το μπροστινό μέρος των οποίων φέρει κινητήρα ντίτζελ και θάλαμο οδήγησης με όργανα χειρισμού. Το πίσω μέρος αποτελείται από βάση δύο τροχών χωρίς μηχανικούς εξοπλισμούς, αλλά σχεδιασμένο να μπορεί να εφοδιασθεί με διάφορους εξοπλισμούς.

Εντούτοις, η κλάση αυτή δεν περιλαμβάνει τέτοια οχήματα τα οποία είναι εφοδιασμένα με αγροτικούς ή άλλου ειδικού σκοπού εξοπλισμούς (κλάση 8705).

8704 10 10
και
8704 10 90

Ανατρεπόμενα αυτοκίνητα που είναι κατασκευασμένα για να χρησιμοποιούνται έξω από το οδικό δίκτυο

1. Στις διακρίσεις αυτές υπάγονται κυρίως τα οχήματα που είναι εξοπλισμένα με εμπρόσθια ή οπίσθια ανατρεπόμενη καρότσα ή με καρότσα που ανοίγει η βάση της, και τα οποία είναι ειδικά κατασκευασμένα για να μεταφέρουν άμμο, σκύρα, χώμα, πέτρες κ.λπ. τα οχήματα αυτά προορίζονται για ορυχεία, εργοτάξια οικοδομών, καθώς επίσης και για οδικά, αεροπορικά και λιμενικά έργα. Παραδείγματα διαφόρων τύπων ανατρεπόμενων οχημάτων δίνονται στο τέλος της παρούσας σημείωσης.
2. Υπάγονται επίσης στις παρούσες διακρίσεις τα οχήματα μικρότερων διαστάσεων τα οποία χρησιμοποιούνται στα εργοτάξια για τη μεταφορά χώματος, μάζων, τσιμέντου και νωπού σκυροδέματος, κ.λπ. Τα οχήματα αυτά έχουν σταθερό ή αρθρωτό πλαίσιο (σασί) και κίνηση σε δύο ή τέσσερις τροχούς· η ανατρεπόμενη καρότσα βρίσκεται πάνω από ένα άξονα, ενώ το κάθισμα του οδηγού, το οποίο συνήθως δεν καλύπτεται με καμπίνα, βρίσκεται πάνω από τον άλλο.

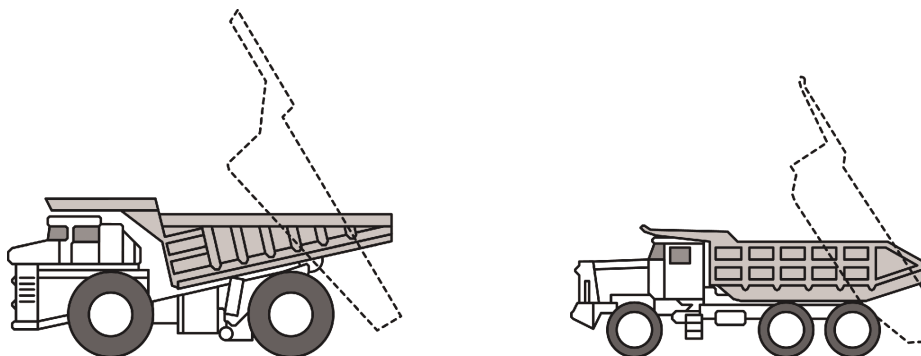

Μοντέλα ανατρεπόμενων οχημάτων



Μοντέλο εξοπλισμένο με περιστρεφόμενο κάθισμα και διπλή διάταξη χειρισμού

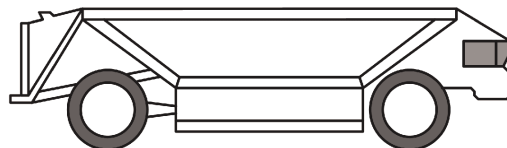

Μοντέλο εξοπλισμένο με καρότσα που ανατρέπεται η βάση της

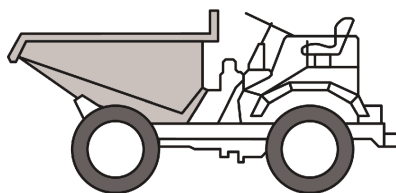

Μοντέλο προοριζόμενο για εργοτάξια οικοδομών

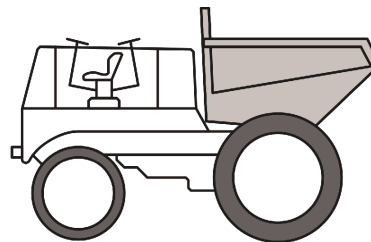

Μοντέλο εξοπλισμένο με περιστρεφόμενο κάθισμα και διπλή διάταξη χειρισμού

8704 21 10

Ειδικά κατασκευασμένα για τη μεταφορά προϊόντων που εκπέμπουν ισχυρή ραδιενέργεια (Euratom)

Οι επεξηγηματικές σημειώσεις της διάκρισης 8606 91 10 εφαρμόζονται αναλογικά (mutatis mutandis).

- 8704 21 31**
έως
8704 21 99 **Άλλα**
- Στις διακρίσεις αυτές υπάγονται π.χ. τα «πολυμορφικά αυτοκίνητα» στις επεξηγηματικές σημειώσεις του ΕΣ, κλάση 8704, δεύτερη παράγραφος.
- 8704 22 10** **Ειδικά κατασκευασμένα για τη μεταφορά προϊόντων που εκπέμπουν ισχυρή ραδιενέργεια (Euratom)**
- Οι επεξηγηματικές σημειώσεις της διάκρισης 8606 91 10 εφαρμόζονται αναλογικά (mutatis mutandis).
- 8704 23 10** **Ειδικά κατασκευασμένα για τη μεταφορά προϊόντων που εκπέμπουν ισχυρή ραδιενέργεια (Euratom)**
- Οι επεξηγηματικές σημειώσεις της διάκρισης 8606 91 10 εφαρμόζονται αναλογικά (mutatis mutandis).
- 8704 31 10** **Ειδικά κατασκευασμένα για τη μεταφορά προϊόντων που εκπέμπουν ισχυρή ραδιενέργεια (Euratom)**
- Οι επεξηγηματικές σημειώσεις της διάκρισης 8606 91 10 εφαρμόζονται αναλογικά (mutatis mutandis).
- 8704 31 31**
έως
8704 31 99 **Άλλα**
- Στις διακρίσεις αυτές υπάγονται π.χ. τα «πολυμορφικά αυτοκίνητα» στις επεξηγηματικές σημειώσεις του ΕΣ, κλάση 8704, δεύτερη παράγραφος.
- 8704 32 10** **Ειδικά κατασκευασμένα για τη μεταφορά προϊόντων που εκπέμπουν ισχυρή ραδιενέργεια (Euratom)**
- Οι επεξηγηματικές σημειώσεις της διάκρισης 8606 91 10 εφαρμόζονται αναλογικά (mutatis mutandis).
- 8707** **Αμαξώματα των αυτοκινήτων οχημάτων των κλάσεων 8701 μέχρι 8705, στα οποία περιλαμβάνονται και οι θάλαμοι οδήγησης**
- 8707 10 10** **Που προορίζονται για τη βιομηχανία συναρμολόγησης**
- Ο όρος «προοριζόμενα για τη βιομηχανία συναρμολόγησης» κατά την έννοια της παρούσας διάκρισης, υποδηλώνει αποκλειστικά τα αμαξώματα που χρησιμοποιούνται για τη μαζική παραγωγή νέων οχημάτων στα εργοστάσια συναρμολόγησης ή κατασκευής αυτοκινήτων οχημάτων (συμπεριλαμβανομένων και των υπεργοληπτικών επιχειρήσεων).
- Η διάκριση καλύπτει μόνο τα αμαξώματα που χρησιμοποιούνται πραγματικά για τη συναρμολόγηση καινούργιων αυτοκινήτων και τα οποία αναφέρονται στο ίδιο κείμενο της διάκρισης. Κατά συνέπεια, δεν καλύπτει τα παρόμοια αμαξώματα που προορίζονται να χρησιμοποιηθούν ως ανταλλακτικά.
- 8707 90 10** **Που προορίζονται για τη βιομηχανία συναρμολόγησης: των χειροδηγούμενων ελκυστήρων της διάκρισης 8701 10, των αυτοκινήτων οχημάτων της κλάσης 8704, με εμβολοφόρο κινητήρα με ανάφλεξη με συμπίεση (ντίτζελ ή ημιντίτζελ), με κυλινδρισμό που δεν υπερβαίνει τα 2 500 cm³, ή με εμβολοφόρο κινητήρα με ανάφλεξη με ηλεκτρικούς σπινθήρες, με κυλινδρισμό που δεν υπερβαίνει τα 2 800 cm³, των αυτοκινήτων οχημάτων της κλάσης 8705**
- Βλέπε την επεξηγηματική σημείωση τη σχετική με τη διάκριση 8707 10 10.
- Όσον αφορά τον ορισμό του κυλινδρισμού, βλέπε την επεξηγηματική σημείωση διακρίσεων του ΕΣ, διακριδείς 8407 31, 8407 32, 8407 33 και 8407 34.
- 8708** **Μέρη και εξαρτήματα των αυτοκινήτων οχημάτων των κλάσεων 8701 μέχρι 8705**
- Όσον αφορά τα μέρη και εξαρτήματα που προορίζονται για τη βιομηχανία συναρμολόγησης, εφαρμόζεται αναλογικά η επεξηγηματική σημείωση της διάκρισης 8707 10 10.

8708 70 91

Μέρη τροχών με αστεροειδή μορφή, που έχουν χυτευθεί σε ένα μόνο τεμάχιο, από χυτοσίδηρο, σίδηρο ή χάλυβα

Τα μέρη τροχών για τα οποία κάνει λόγο η παρούσα διάκριση χρησιμοποιούνται συνήθως στα λεωφορεία ή στα οχήματα μεταφοράς εμπορευμάτων. Έχουν σχήμα αστεριού, συνήθως με πέντε ή έξι κλάδους, προορίζονται δε για κινητές ζάντες.

8708 70 99

Άλλα

Εκτός από τα μέρη και εξαρτήματα που αναφέρονται στις επεξηγηματικές σημειώσεις του ΕΣ, κλάση 8708, δεύτερη παράγραφος· στις παρούσες διακρίσεις υπάγονται επίσης τα αντίβαρα για τη ζυγοστάθμιση των τροχών.

8708 80 55

Σταθεροποιητικοί δοκοί. Αντιστρεπτικές ράβδοι

Οι σταθεροποιητικοί δοκοί είναι ελατήρια για οχήματα σκοπός των οποίων είναι να μεταδίδουν τις δυνάμεις ανάρτησης από τη μία πλευρά του οχήματος στην άλλη.

Στις περισσότερες περιπτώσεις πρόκειται για χαλύβδινους δοκούς κυκλικής διατομής, οι οποίες γενικά έχουν κυρτωθεί περίπου σε σχήμα U.

Οι δοκοί αυτές έχουν, π.χ. τα παρακάτω σχήματα:

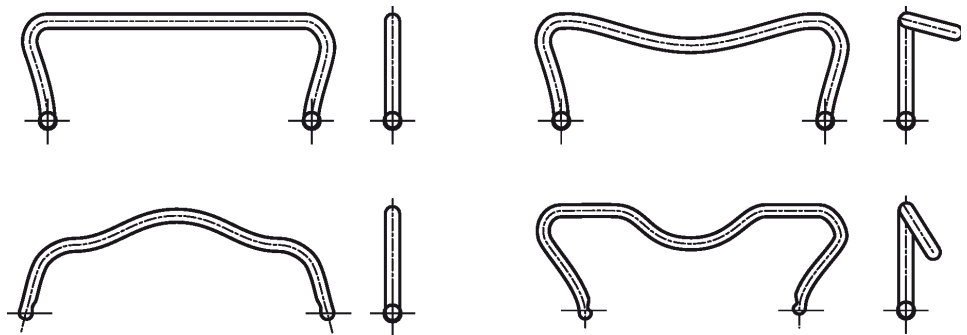

Τα ελατήρια στρέψης είναι γενικά στρογγυλές τετράγωνες χαλύβδινες δοκοί ή δέσμες από πολλές ορθογώνιες δοκούς.

Τα ελατήρια στρέψης έχουν ευθύγραμμη χαρακτηριστική καμπύλη, δηλαδή η ροπή στρέψης που εφαρμόζεται στη μία άκρη της δοκού είναι ανάλογη με τη γωνία στρέψης που παράγει.

Τα ελατήρια αυτά έχουν, π.χ., την παρακάτω μορφή:

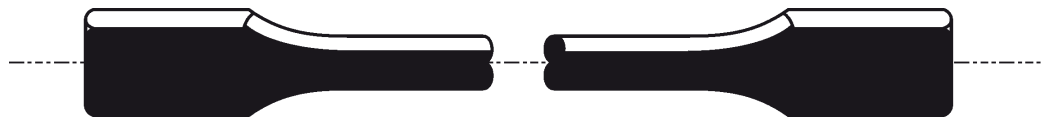
8708 99 10
έως
8708 99 97**Άλλα**

Δεν υπάγονται στην παρούσα διάκριση:

- α) οι βάσεις αυτοκινήτων οχημάτων των κλάσεων 8702 έως 8704, χωρίς κινητήρα, αλλά που φέρουν θάλαμο για το οδηγό (καμπίνα) (κλάσεις 8702 έως 8704)·
- β) τα στηρίγματα κεφαλής για τα καθίσματα αυτοκινήτων οχημάτων (κλάσεις 9401 ή 9404).

- 8709** Αυτοκίνητα οχήματα χωρίς διάταξη ανύψωσης των τύπων που χρησιμοποιούνται μέσα στα εργοστάσια, αποθήκες, λιμάνια ή αεροδρόμια, για τη μεταφορά των εμπορευμάτων σε μικρές αποστάσεις. Οχήματα, ελκυστήρες των τύπων που χρησιμοποιούνται στους σιδηροδρομικούς σταθμούς. Τα μέρη τους
- 8709 11 10** Ειδικά κατασκευασμένα για τη μεταφορά προϊόντων που εκπέμπουν ισχυρή ραδιενέργεια (Ευρατόμ)
Οι επεξηγηματικές σημειώσεις της διάκρισης 8606 91 10 εφαρμόζονται αναλογικά.
- 8709 19 10** Ειδικά κατασκευασμένα για τη μεταφορά προϊόντων που εκπέμπουν ισχυρή ραδιενέργεια (Ευρατόμ)
Οι επεξηγηματικές σημειώσεις της διάκρισης 8606 91 10 εφαρμόζονται αναλογικά.
- 8712 00** Δίτροχα ποδήλατα και άλλα ποδήλατα (στα οποία περιλαμβάνονται και τα τρίτροχα διανομής εμπορευμάτων), χωρίς κινητήρα
Αυτή η κλάση περιλαμβάνει τα μη πλήρη ποδήλατα που εμφανίζουν τα ουσιώδη χαρακτηριστικά των πλήρων ποδηλάτων (γενικός κανόνας 2 στοιχείο α) για την ερμηνεία της συνδυασμένης ονοματολογίας).
Μη πλήρη ποδήλατα, συναρμολογημένα ή μη, πρέπει να κατατάσσονται στην κλάση 8712, εάν αποτελούνται από τον σκελετό, την περόνη και δύο τουλάχιστον από τα ακόλουθα κατασκευαστικά στοιχεία:
— σύνολο τροχών,
— μηχανισμό ποδομοχλών (πεντάλ) (βλέπε επεξηγηματική σημείωση για τη διάκριση 8714 96 30),
— διάταξη οδήγησης (που περιλαμβάνει το τιμόνι και τον λαμό του τιμονιού),
— σύστημα πέδησης.
- 8712 00 10** Χωρίς ρουλεμάν με μπίλιες
Η διάκριση αυτή περιλαμβάνει μόνο δίτροχα ποδήλατα και άλλα ποδήλατα δίχως ρουλεμάν με μπίλιες.
- 8713** Αμαξάκια τύπου πολυθρόνας και άλλα οχήματα για αναπήρους, έστω και με κινητήρα ή άλλο μηχανισμό προώθησης
- 8713 90 00** Άλλα
Τα οχήματα με κινητήρα που είναι ειδικά κατασκευασμένα για αναπήρους, διακρίνονται από τα οχήματα της δασμολογικής κλάσης 8703 κυρίως επειδή διαθέτουν τα ακόλουθα στοιχεία:
— μέγιστη ταχύτητα 10 χιλιόμετρα την ώρα, που αντιστοιχεί σε ρυθμό γρήγορου βαδίσματος,
— μέγιστο πλάτος 80 cm,
— δύο ζεύγη τροχών που αγγίζουν το έδαφος,
— ειδικά στοιχεία για την ανακούφιση της αναπηρίας (π.χ. έδρανα για την σταθεροποίηση των κάτω άκρων).
Τα οχήματα αυτού του είδους μπορεί να διαθέτουν:
— επιπλέον ζεύγος τροχών (anti-tips),
— σύστημα οδήγησης και άλλα συστήματα ελέγχου (π.χ. χειριστήριο) που είναι εύκολα στη χρήση. Τα συστήματα ελέγχου αυτού του είδους συνήθως είναι προσαρμοσμένα σε έναν από τους βραχίονες του καθίσματος και ποτέ δεν παίρνουν τη μορφή ξεχωριστής, προσαρμοζόμενης στήλης διευσθύνσεως.

Η διάκριση αυτή περιλαμβάνει τα οχήματα παρόμοια με πολυθρόνες που κινούνται με ηλεκτρισμό, που προορίζονται μόνο για τη μεταφορά αναπήρων. Μπορεί να έχουν την ακόλουθη εμφάνιση:



Ωστόσο, τα σκούτερ με κινητήρα (σκούτερ μεταφοράς) που διαθέτουν ξεχωριστή, προσαρμοζόμενη στήλη διεύθυνσης εξαιρούνται από τη διάκριση αυτή. Μπορεί να έχουν την ακόλουθη εμφάνιση και κατατάσσονται στη δασμολογική κλάση 8703:



8714

Μέρη και εξαρτήματα των οχημάτων των κλάσεων 8711 μέχρι 8713

8714 91 10
έως
8714 99 90

Άλλα

Οι διακρίσεις αυτές περιλαμβάνουν τα μέρη και εξαρτήματα που προορίζονται για την κατασκευή, τον εξοπλισμό ή την επισκευή:

1. καλαθιών για μοτοσυκλέτες και (δίτροχα) ποδήλατα·
2. ποδηλάτων με βοηθητικό κινητήρα, δηλαδή ποδηλάτων που μπορούν να κινηθούν με πετάλια, είναι όμως εξοπλισμένα και με βοηθητικό κινητήρα (κυλινδρισμού έως 50 cm³)·
3. άλλων ποδηλάτων (συμπεριλαμβανομένων και των τρικύκλων), χωρίς κινητήρα.

8714 94 10

Ομφαλοί για φρένο

Γενικά, οι ομφαλοί για φρένο είναι του τύπου κόντρα.

Στα φρένα με ταμπούρα η πέδηση γίνεται με το χέρι μέσω είτε ενός καλωδίου είτε μιας ράβδου.

Οι ομφαλοί για φρένο έχουν συνήθως την παρακάτω μορφή:

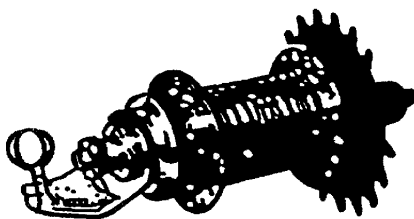

Ομφαλός για φρένο τύπου «κόντρα»

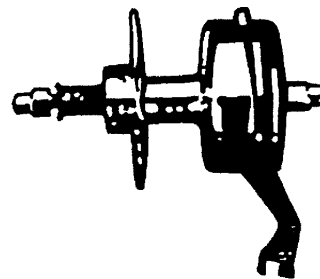

Ομφαλός για ταμπούρα

8714 94 90

Μέρη

Η διάκριση αυτή περιλαμβάνει τους μοχλούς (λεβιέδες) φρένων.

Η διάκριση αυτή δεν περιλαμβάνει τα λαστιχάκια (τακάκια) από καουτσούκ για φρένα (διάκριση 4016 99 97) και τους οδηγούς φρένων (που υπάγονται γενικά στις διακρίσεις 8307 10 00 ή 8307 90 00).

8714 96 30

Μηχανισμοί ποδομοχλών (πεντάλ)

Ο μηχανισμός πεντάλ αποτελείται κατά κανόνα από:

- άξονα εδράνων μεσαίας τριβής (βλέπε εικόνα 1),
- ένα ή περισσότερα συστήματα οδοντωτών τροχών (καλούμενα επίσης «αλυσοτροχοί», «δίσκοι» ή «τροχοί αλυσοκίνησης»), τα οποία συνδέονται συνήθως με τον δεξιό στρόφαλο/βραχίονα πεντάλ (βλέπε εικόνα 2) και
- αριστερό στρόφαλο/βραχίονα πεντάλ (βλέπε εικόνα 3).

Κατ' εφαρμογή του γενικού κανόνα 2 α) για την ερμηνεία της συνδυασμένης ονοματολογίας, τα τεχνουργήματα εξακολουθούν να κατατάσσονται στη διάκριση αυτή ως μη πλήρη, συναρμολογημένα ή μη, εάν π.χ. αποτελούνται:

- από ένα ή περισσότερα συστήματα οδοντωτών τροχών, συνήθως συνδεδεμένα με τον δεξιό στρόφαλο/βραχίονα πεντάλ,
- από ένα ή περισσότερα συστήματα οδοντωτών τροχών, συνήθως συνδεδεμένα με τον δεξιό στρόφαλο/βραχίονα πεντάλ και από τον αριστερό στρόφαλο/βραχίονα πεντάλ ή
- από ένα ή περισσότερα συστήματα οδοντωτών τροχών, συνήθως συνδεδεμένα με τον δεξιό στρόφαλο/βραχίονα πεντάλ και από τον άξονα εδράνων μεσαίας τριβής.

Εικόνα 1



Εικόνα 2

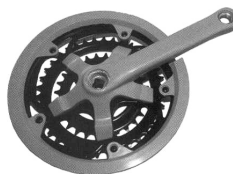

Εικόνα 3



8716

Ρυμουλκούμενα και ημιρυμουλκούμενα για κάθε είδους οχήματα. Άλλα μη αυτοκινούμενα οχήματα. Τα μέρη τους

8716 10 91

έως

8716 10 99

Άλλα, βάρους

Ο όρος «βάρος» σημαίνει το βάρος του οχήματος με όλο το μόνιμο εξοπλισμό ενσωματωμένο ή μη.

8716 39 10

Ειδικά κατασκευασμένα για τη μεταφορά προϊόντων που εκπέμπουν ισχυρή ραδιενέργεια (Ευρατόμ)

Οι επεξηγηματικές σημειώσεις της διάκρισης 8606 91 10 εφαρμόζονται αναλογικά.

ΚΕΦΑΛΑΙΟ 88

ΑΕΡΟΠΛΟΪΑ Ή ΔΙΑΣΤΗΜΟΠΛΟΪΑ

Σημείωση διάκρισης 1

Δεν θεωρείται, μεταξύ άλλων, ως μόνιμος εξοπλισμός ο εξοπλισμός επείγουσας ανάγκης (π.χ. σωσίβιες λέμβοι, αλεξίπτωτα, ράμπες εκκένωσης) καθώς επίσης και τα εναλλάξιμα εξαρτήματα οπλικών συστημάτων.

Στην περίπτωση κατά την οποία μια μη πλήρης ή μη τελειωμένη μηχανή κατατάσσεται ως πλήρες είδος, σύμφωνα με το γενικό κανόνα 2 α) για την ερμηνεία της συνδυασμένης ονοματολογίας, το βάρος που λαμβάνεται υπόψη για τον καθορισμό της διάκρισης στην οποία κατατάσσεται το εν λόγω προϊόν, είναι το βάρος που έχει σε κανονικές συνθήκες πτήσης.

8802

Άλλα οχήματα αέρος (π.χ. ελικόπτερα, αεροπλάνα). Διαστημικά οχήματα (στα οποία περιλαμβάνονται και οι δορυφόροι) και τα οχήματα για την εκτόξευσή τους και οχήματα υπό τροχιά

8802 11 00

έως

8802 12 00**Ελικόπτερα**

Στις διακρίσεις αυτές υπάγονται μόνο οι μηχανές στις οποίες η ανύψωση και η πρόωση επιτυγχάνονται με έναν ή περισσότερους μηχανοκίνητους ρότορες.

ΚΕΦΑΛΑΙΟ 89

ΘΑΛΑΣΣΙΑ ΚΑΙ ΠΟΤΑΜΙΑ ΝΑΥΣΙΠΛΟΪΑ

**Συμπληρωματική
σημείωση 1**

Θεωρούνται ως «ποντοπόρα» τα σκάφη τα οποία ως εκ της κατασκευής και του εξοπλισμού τους είναι ικανά να εκτελούν θαλάσσια ταξίδια, έστω και με κακοκαιρία (άνεμοι έντασης 7 μποφόρ περίπου). Τα σκάφη του είδους αυτού είναι γενικά εξοπλισμένα με στεγανό κατάστρωμα και υδατοστεγείς υπερκατασκευές.

Η έκφραση «μέγιστο εξωτερικό μήκος του κύτους» σημαίνει το μήκος του κύτους μετρημένο μεταξύ του ακρότατου προς τα εμπρός σημείου της πλώρας και του ακρότατου προς τα πίσω σημείου της πρύμνης, μη περιλαμβανομένων προεξοχών ενσωματωμένων ή όχι στο κύτος (π.χ. πηδάλια, πρόβολοι, αλιευτικές εξέδρες, εξέδρες κατάδυσης).

Εξακολουθούν να θεωρούνται ως «σκάφη για τη θαλάσσια ναυσιπλοΐα», τα σκάφη και οι αερολισητήρες (χόβερ κραφτ) που πληρούν τις παραπάνω προϋποθέσεις, έστω και αν στην πραγματικότητα χρησιμοποιούνται, κυρίως για την παράκτια ναυσιπλοΐα, ή τη ναυσιπλοΐα σε εκβολές ποταμών, σε λίμνες κ.λπ.

Διευκρινίζεται εξάλλου ότι:

1. στην περίπτωση των σκαφών που έχουν μήκος μικρότερο από 12 m και είναι κατασκευασμένα για τη θαλάσσια ναυσιπλοΐα, η ονομασία «αλιευτικά σκάφη» καλύπτει μόνο τα σκάφη τα οποία είναι πράγματι κατασκευασμένα και εξοπλισμένα για την επαγγελματική αλιεία, έστω και αν τα σκάφη αυτά χρησιμοποιούνται περιστασιακά και για λόγους αναψυχής·
2. η ονομασία «ναυαγοσωστικά» καλύπτει τόσο τα πλοία που τοποθετούνται σε ποντοπόρα πλοία για την εκκένωση του πληρώματος και των επιβατών σε περίπτωση ναυαγίου, όσο και τις σωσίβιες λέμβους που τοποθετούνται σε κατάλληλα σημεία κατά μήκος των ακτών και προορίζονται για την παροχή βοήθειας σε πλοία που κινδυνεύουν.

8901**Επιβατικά πλοία, κρουαζιερόπλοια, οχηματαγωγά (φέρι-μποτ), φορτηγά, φορτηγίδες και παρόμοια πλοία για τη μεταφορά προσώπων ή εμπορευμάτων**

Τα μισά κύτη και τα τρίτα κυτών δεν υπάγονται στην παρούσα κλάση, αλλά κατατάσσονται ανάλογα με το υλικό από το οποίο είναι κατασκευασμένα (π.χ. κλάση 7308).

8901 90 10**Για τη θαλάσσια ναυσιπλοΐα**

Υπάγονται επίσης στην παρούσα διάκριση τα σκάφη μεταφοράς φορτηγίδων. Στα σκάφη αυτά, τα εμπορευματοκιβώτια παραδοσιακού τύπου αντικαθίστανται από φορτηγίδες (μπαρίζες ή μαούνες) οι οποίες οδηγούνται διά πλωτής οδού στο σκάφος μεταφοράς διαιρείται σε κάθετα διαμερίσματα στα οποία στοιβάζονται οι φορτηγίδες (τρεις έως τέσσερις). Τα σκάφη μεταφοράς φορτηγίδων είναι εξοπλισμένα με γερανογέφυρα, καταδυόμενη ανυψωτική πλατφόρμα ή με άλλες διατάξεις που επιτρέπουν τη φόρτωση, διακίνηση και εκφόρτωση των φορτηγίδων.

Στην παρούσα διάκριση υπάγονται μόνο τα σκάφη μεταφοράς φορτηγίδων· οι φορτηγίδες που χρησιμοποιούνται διαδοχικά ως σκάφη εσωτερικής ναυσιπλοΐας, ως «εμπορευματοκιβώτια» σε θαλάσσια ταξίδια, και στη συνέχεια και πάλι ως σκάφη για την εσωτερική ναυσιπλοΐα, κατατάσσονται στη διάκριση 8901 90 90.

8904 00**Πλοία ρυμουλκά και πλοία προωθητικά**

Όσον αφορά την κατάταξη των μισών κυτών και των τρίτων κυτών, βλ. τις επεξηγηματικές σημειώσεις της κλάσης 8901.

**8904 00 91
και
8904 00 99****Πλοία προωθητικά**

Τα σκάφη που είναι κατασκευασμένα ώστε να χρησιμοποιούνται τόσο ως προωθητικά όσο και ως ρυμουλκά, και τα οποία περιγράφονται στις επεξηγηματικές σημειώσεις του ΕΣ, κλάση 8904, παράγραφος 2, υπάγονται σε όλες τις περιπτώσεις στις παρούσες διακρίσεις.

- 8905** Πλοία-φάρoi, πλοία-αντλίες, βυθοκόροι, πλωτοί γερανοί και άλλα πλοία για τα οποία η ναυσιπλοΐα έχει δευτερεύουσα σημασία σε σχέση με το κύριο έργο τους. Πλωτές δεξαμενές. Εξέδρες γεώτρησης ή εκμετάλλευσης, πλωτές ή καταδυόμενες
- Όσον αφορά την κατάταξη των μισών κυτών και των τρίτων κυτών, βλέπε τις επεξηγηματικές σημειώσεις της κλάσης 8901.
- 8906** Άλλα πλοία, στα οποία περιλαμβάνονται και τα πολεμικά πλοία και τα ναυαγοσωστικά πλοία, άλλα από εκείνα με κουπιά
- Όσον αφορά την κατάταξη των μισών κυτών και των τρίτων κυτών, βλέπε τις επεξηγηματικές σημειώσεις της κλάσης 8901.

ΤΜΗΜΑ XVIII

ΟΡΓΑΝΑ ΚΑΙ ΣΥΣΚΕΥΕΣ ΟΠΤΙΚΗΣ, ΦΩΤΟΓΡΑΦΙΑΣ Ή ΚΙΝΗΜΑΤΟΓΡΑΦΙΑΣ, ΜΕΤΡΗΣΗΣ, ΕΛΕΓΧΟΥ Ή ΑΚΡΙΒΕΙΑΣ. ΟΡΓΑΝΑ ΚΑΙ ΣΥΣΚΕΥΕΣ ΙΑΤΡΟΧΕΙΡΟΥΡΓΙΚΗΣ. ΩΡΟΛΟΓΟΠΟΙΑ. ΜΟΥΣΙΚΑ ΟΡΓΑΝΑ. ΜΕΡΗ ΚΑΙ ΕΞΑΡΤΗΜΑΤΑ ΑΥΤΩΝ ΤΩΝ ΟΡΓΑΝΩΝ Ή ΣΥΣΚΕΥΩΝ

ΚΕΦΑΛΑΙΟ 90

ΟΡΓΑΝΑ ΚΑΙ ΣΥΣΚΕΥΕΣ ΟΠΤΙΚΗΣ, ΦΩΤΟΓΡΑΦΙΑΣ Ή ΚΙΝΗΜΑΤΟΓΡΑΦΙΑΣ, ΜΕΤΡΗΣΗΣ, ΕΛΕΓΧΟΥ Ή ΑΚΡΙΒΕΙΑΣ. ΟΡΓΑΝΑ ΚΑΙ ΣΥΣΚΕΥΕΣ ΙΑΤΡΟΧΕΙΡΟΥΡΓΙΚΗΣ. ΜΕΡΗ ΚΑΙ ΕΞΑΡΤΗΜΑΤΑ ΑΥΤΩΝ ΤΩΝ ΟΡΓΑΝΩΝ Ή ΣΥΣΚΕΥΩΝ

Γενικές παρατηρήσεις

Το παρόν κεφάλαιο περιλαμβάνει μόνο τρίποδες που προορίζονται αποκλειστικά ή κύρια για τις συσκευές του παρόντος κεφαλαίου (βλέπε τις γενικές επεξηγηματικές σημειώσεις του ΕΣ για το παρόν κεφάλαιο (III)).

Οι τρίποδες που προορίζονται να χρησιμοποιηθούν με τις συσκευές λήψης εικόνων (κάμερες) τόσο του παρόντος κεφαλαίου όσο και της κλάσης 8525 κατατάσσονται με βάση την ύλη από την οποία αποτελούνται.

Μέρη τριπόδων του κεφαλαίου αυτού κατατάσσονται με βάση το υλικό από το οποίο αποτελούνται.

9001

Οπτικές ίνες και δέσμες οπτικών ινών. Καλώδια από οπτικές ίνες άλλα από εκείνα της κλάσης 8544. Ύλες πόλωσης σε φύλλα ή πλάκες. Φακοί (στους οποίους περιλαμβάνονται και οι φακοί επαφής), πρίσματα, καθρέπτες και άλλα στοιχεία οπτικής από κάθε ύλη, μη συναρμολογημένα, άλλα από εκείνα από γυαλί που δεν είναι οπτικά κατεργασμένο

Η κλάση αυτή καλύπτει τόσο τα είδη που χρησιμοποιούνται για το ορατό φως, όσο και εκείνα που χρησιμοποιούνται για το αόρατο μέρος του φάσματος (υπέρυθρο, υπεριώδες).

Αντίθετα, δεν υπάγονται στην παρούσα κλάση τα ηλεκτρονικά στοιχεία οπτικής, όπως π.χ. οι ηλεκτροστατικοί φακοί, οι ηλεκτρομαγνητικοί φακοί και οι λεγόμενοι φακοί πεδίου (γενικά κεφάλαιο 85).

9001 10 10

Οπτικές ίνες, δέσμες και καλώδια από οπτικές ίνες

**και
9001 10 90**

Στις διακρίσεις αυτές δεν περιλαμβάνονται τα τεμάχια σύνδεσης και οι διατάξεις προσαρμογής για τη σύνδεση οπτικών ινών, δεσμών και καλωδίων από οπτικές ίνες.

Βλέπε επίσης τις επεξηγηματικές σημειώσεις της διάκρισης 8536 70 00.

9001 20 00

Ύλες πόλωσης σε φύλλα ή πλάκες

Η διάκριση αυτή περιλαμβάνει λεπτά φύλλα υλών πόλωσης σε κυλίνδρους, που χρησιμοποιούνται, για παράδειγμα, στην κατασκευή αυτοτελών μονάδων (modules) για οθόνες υγρών κρυστάλλων (LCD).

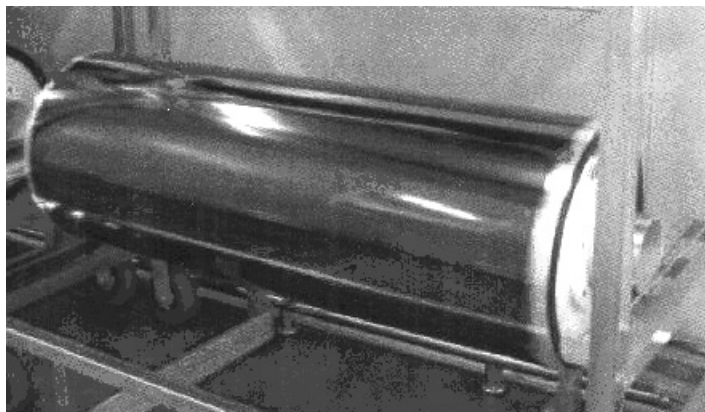

9001 90 00	Άλλα Στη διάκριση αυτή υπάγονται π.χ.: 1. τα ρουμπίνια και άλλα στοιχεία οπτικής για λέιζερ· 2. οι φακοί fresnel που κατασκευάζονται από πλαστική ύλη και χρησιμοποιούνται π.χ., μετά από προσθήκη σκελετού, ως μεγενθυτικές οθόνες για δέκτες τηλεόρασης.
9005	Διόπτρες με δύο οπτικά πεδία, διόπτρες με ένα οπτικό πεδίο, αστρονομικές διόπτρες, τηλεσκόπια οπτικά, και οι βάσεις τους. Άλλα όργανα αστρονομίας και οι βάσεις τους, με εξαίρεση τις συσκευές ραδιοαστρονομίας Στην παρούσα κλάση υπάγονται π.χ. οι συσκευές του είδους που χρησιμοποιούν ενισχυτές φωτεινότητας ώστε να μπορεί κανείς να βλέπει τη νύχτα.
9006	Φωτογραφικές μηχανές. Συσκευές και διατάξεις, στις οποίες περιλαμβάνονται και οι λαμπτήρες και σωλήνες, για την παραγωγή αστραπιαίου φωτός (φλας) κατά τη φωτογράφιση, με εξαίρεση τους λαμπτήρες και σωλήνες εκκένωσης της κλάσης 8539
9006 10 00	Φωτογραφικές μηχανές των τύπων που χρησιμοποιούνται για την παρασκευή πλακών ή κυλίνδρων εκτύπωσης Βλέπε τις επεξηγηματικές σημειώσεις του ΕΣ, κλάση 9006, μέρος I, παράγραφος 3, σημείο 17.
9010	Συσκευές και υλικό για φωτογραφικά εργαστήρια (περιλαμβανομένων και των κινηματογραφικών), που δεν κατονομάζονται ούτε περιλαμβάνονται αλλού στο κεφάλαιο αυτό. Νεγκατοσκόπια. Οθόνες για προβολές
9010 50 00	Άλλες συσκευές και υλικό για φωτογραφικά ή κινηματογραφικά εργαστήρια. Νεγκατοσκόπια Στην παρούσα διάκριση υπάγονται π.χ. οι συσκευές εκτύπωσης πλακών τυπωμένων κυλωμάτων με έκθεση, οι οποίες, με τη μέθοδο αυτή (δηλαδή με έκθεση) αντιγράφουν τα φωτογραφικά αρνητικά των σχεδιαγραμμάτων των τυπωμένων κυλωμάτων σε πλάκες μονωτικού υλικού που προορίζονται για την κατασκευή των πλακών τυπωμένων κυλωμάτων. Οι συσκευές αυτές αποτελούνται βασικά από ένα θάλαμο έκθεσης εξοπλισμένο με λαμπτήρες υπεριώδων ακτίνων μέσα στον οποίο τοποθετούνται το φωτογραφικό αρνητικό και η πλάκα μονωτικού υλικού, η οποία εκτίθεται με το αρνητικό σε συνθήκες κενού.
9013	Διατάξεις με υγρούς κρυστάλλους που δεν αποτελούν είδη που αναφέρονται ειδικότερα αλλού. Λέιζερ (lasers) άλλες από τις διόδους λέιζερ (laser). Άλλες συσκευές και όργανα οπτικής, που δεν κατονομάζονται ούτε περιλαμβάνονται αλλού στο κεφάλαιο αυτό
9013 80 90	Άλλα Στην παρούσα διάκριση υπάγονται οι μεγενθυτικές οθόνες τηλεοπτικών δεκτών οι οποίες αποτελούνται από ένα στοιχείο οπτικής (φακό fensel) από πλαστική ύλη ένα πλαίσιο και ένα σύστημα μεταλλικών ράβδων ειδικά σχεδιασμένο για την τοποθέτηση της μεγενθυτικής οθόνης μπροστά από τον τηλεοπτικό δέκτη.
9017	Όργανα σχεδίασης, χάραξης ή υπολογισμού (π.χ. μηχανές σχεδίασης, παντογράφοι, μοιρογνομόνια, θήκες μαθηματικών εργαλείων, λογαριθμικοί κανόνες και κύκλοι). Όργανα μέτρησης του μήκους, για χρήση με το χέρι [π.χ. μέτρα, μικρόμετρα, μετρητές (πόδια) με αυλακώσεις και μετρητές πάχους], που δεν κατονομάζονται ούτε περιλαμβάνονται αλλού στο κεφάλαιο αυτό
9017 10 90	Άλλα Η διάκριση αυτή περιλαμβάνει τα τραπέζια σχεδίασης που είναι εξοπλισμένα με παντογράφους ή παρόμοιες διατάξεις.

- 9017 20 05**
έως
9017 20 90
- Άλλα όργανα σχεδίασης, χάραξης ή υπολογισμού**
- Στις διακρίσεις αυτές υπάγονται κυρίως:
1. οι συντεταγμενογράφοι που δεν προορίζονται για τη φωτογραμμομετρία·
 2. τα στένσιλ για γράμματα, που αναγνωρίζονται σαφώς ως ειδικά όργανα σχεδίασης ή χάραξης.
- 9018**
- Όργανα και συσκευές για την ιατρική, τη χειρουργική, την οδοντιατρική ή την κτηνιατρική, στα οποία περιλαμβάνονται και οι συσκευές σπινθηρογραφήματος και άλλες συσκευές ηλεκτροθεραπείας, καθώς και οι συσκευές για διάφορες οπτικές δοκιμασίες**
- 9018 50 10**
- Μη οπτικά**
- Εκτός από τις γενικής χρήσης συσκευές για διαγνώσεις με υπερήχους, στην παρούσα διάκριση υπάγονται π.χ. οι ειδικές συσκευές υπερήχων για οφθαλμολογικές εξετάσεις (π.χ. συσκευές για τον καθορισμό του πάχους του κερατοειδούς και του κρυσταλλοειδούς φακού ή του μήκους του βολβού του οφθαλμού).
- 9018 90 84**
- Άλλα**
- Στη διάκριση αυτή υπάγονται π.χ.:
1. οι ηλεκτρικοί απινιδωτές που χρησιμοποιούνται για τη διαβίβαση παλμών ρεύματος με στόχο την επαναφορά της φυσιολογικής καρδιακής λειτουργίας. Στις συσκευές αυτές, που είναι εξοπλισμένες με γεννήτρια παλμών ρεύματος και δύο ηλεκτρόδια απινιδισμού, τα ηλεκτροκαρδιογραφικά σήματα που φθάνουν από τα ηλεκτρόδια παρουσιάζονται σε οθόνη ή εκτυπώνονται μέσω εκτυπωτή ενσωματωμένου στη συσκευή·
 2. οι ιατρικές συσκευές που χρησιμοποιούνται για την εμφύσηση αερίων στην περιτοναϊκή κοιλότητα του ανθρώπου, με στόχο την εξέταση διαφόρων οργάνων με ενδοσκόπηση. Στις συσκευές αυτές, που φέρουν διατάξεις μέτρησης και οπτικής παρουσίασης, είναι προσαρτημένοι δύο εύκαμπτοι σωλήνες που συνδέονται μεταξύ τους στις άκρες τους με έναν κρουνο διακοπής και μια μακριά βελόνα·
 3. οι ιατρικές αναρροφητικές αντλίες που χρησιμοποιούνται για την αναρρόφηση εκκριμάτων και περιλαμβάνουν, εκτός από την αντλία και αναρροφητική διάταξη· οι εν λόγω συσκευές χρησιμοποιούνται στα χειρουργεία ή στα ασθενοφόρα·
 4. οι αντισυλληπτικές συσκευές που ονομάζονται «ενδομήτρια αντισυλληπτικά (διαφράγματα)» και αποτελούνται από πλαστική ύλη συνδυασμένη με νήμα χαλκού ή με χαλκό σε κολλοειδή κατάσταση ή με ορμόνες.
- 9021**
- Είδη και συσκευές ορθοπεδικής, στα οποία περιλαμβάνονται και οι ιατροχειρουργικές ζώνες και επίδεσμοι και οι πατερίτσες. Νάρθηκες, υποστηρίγματα και άλλα είδη και συσκευές για κατάγματα. Είδη και συσκευές προθέσεως. Συσκευές για τη διευκόλυνση της ακοής στους κουφούς και άλλες συσκευές που κρατιούνται με το χέρι, φέρονται από τα πρόσωπα ή εισάγονται στον ανθρώπινο οργανισμό, με σκοπό την αναπλήρωση μιας έλλειψης ή τη θεραπεία μιας αναπηρίας**
- Για τους σκοπούς της παρούσας κλάσης, η έκφραση «με σκοπό την αναπλήρωση μιας έλλειψης ή τη θεραπεία μιας αναπηρίας» σημαίνει μόνο τα είδη και τις συσκευές ορθοπεδικής που πράγματι αναλαμβάνουν ή υποκαθιστούν τη λειτουργία του ελλειπούς ή ανάπηρου μέρους του σώματος.
- Στην παρούσα κλάση δεν υπάγονται τα είδη και οι συσκευές ορθοπεδικής που απλώς ανακουφίζουν από τις συνέπειες μιας έλλειψης ή αναπηρίας.
- Η κλάση αυτή δεν περιλαμβάνει συσκευές που προορίζονται για χρήση σε περιπτώσεις παρά φύση έδρας (διάκριση 3006 91 00).
- 9021 39 90**
- Άλλα**
- Στην παρούσα διάκριση υπάγονται π.χ.:
1. οι πλάκες που τοποθετούνται μόνιμα στον οργανισμό (π.χ. σε αντικατάσταση μέρους κοκάλου ή και ολόκληρου κοκάλου)·
 2. οι υφασμένες ταινίες από συνθετικές ή τεχνητές ίνες, οι οποίες, σε περίπτωση χρόνιας αστάθειας των συνδέσμων του γονάτου εμφυτεύονται στην άρθρωση του οργάνου αυτού, με στόχο την αντικατάσταση των ασταθών συνδέσμων.
- 9021 40 00**
- Συσκευές για τη διευκόλυνση της ακοής στους κουφούς, με εξαίρεση τα μέρη και εξαρτήματα**
- Η παρούσα διάκριση καλύπτει τις συσκευές που αναφέρονται στις επεξηγηματικές σημειώσεις του ΕΣ, κλάση 9021, μέρος IV, έστω και αν έχουν μορφή ματογυαλιών.

- 9021 50 00** **Συσκευές για την τόνωση των καρδιακών μυών, με εξαίρεση τα μέρη και εξαρτήματα**
- Στην παρούσα διάκριση υπάγονται μόνο οι βηματοδότες. Τα μέρη και εξαρτήματα των συσκευών αυτών (π.χ. περιβλήματα, θήκες, καπάκια, ηλεκτρόδια) υπάγονται, με την επιφύλαξη των διατάξεων των σημειώσεων 1 και 2 του παρόντος κεφαλαίου, στη διάκριση 9021 90 90.
- Οι μπαταρίες και οι ηλεκτρικοί συσσωρευτές, όταν παρουσιάζονται ξεχωριστά, κατατάσσονται στις κλάσεις 8506 ή 8507. Οι συσκευές που φέρουν πρωτεύουσα περιέλιξη μετασχηματιστή και χρησιμοποιούνται για τη φόρτιση συσσωρευτή ενσωματωμένου σε βηματοδότη με επαγωγή ρεύματος στη δευτερεύουσα περιέλιξη υπάγονται στην κλάση 8504.
- 9021 90 90** **Άλλα**
- Στη διάκριση αυτή υπάγονται π.χ. οι παρακάτω συσκευές που χρησιμοποιούνται για την αναπλήρωση μιας έλλειψης ή τη θεραπεία μιας αναπηρίας:
1. οι συσκευές αυτόματης χορήγησης φαρμάκων που εμφυτεύονται στο ανθρώπινο σώμα και οι οποίες περιλαμβάνουν μέσα στο ίδιο περίβλημα μια αντλία που ονομάζεται ιατρική, την πηγή ενέργειας για την τροφοδότηση της εν λόγω αντλίας και ένα δοχείο για το φάρμακο·
 2. οι λεγόμενες δακτυλιοειδείς προθέσεις που συνίστανται σε δακτύλιους από ανοξείδωτο χάλυβα επενδυμένους με δύο στρώσεις πλαστικής ύλης και ένα ύφασμα από συνθετικές τεχνητές ίνες. Οι προθέσεις αυτές τοποθετούνται με χειρουργική επέμβαση στην καρδιακή βαλβίδα, με στόχο να αποκαταστήσουν την ικανότητα της βαλβίδας αυτής να κλείνει (π.χ. σε περίπτωση μητροειδούς ανεπάρκειας)·
 3. τα φίλτρα με μορφή ομπρέλας, τα οποία εμφυτεύονται στην κάτω κοίλη φλέβα (vena cava inferior), με στόχο να εμποδίσουν τη μετακίνηση θρομβώσεων και εμβολών προς την καρδιά. Τα φίλτρα αυτά αποτελούνται από ένα πολύ μικρό πλαίσιο από ανοξείδωτο χαλυβδόκρμα· το πλαίσιο αυτό έχει σχήμα ομπρέλας και είναι επενδυμένο με λεπτό στρώμα κόνεως σιλικόνης· τα εν λόγω φίλτρα τοποθετούνται μέσα στη φλέβα με μορφή ανοιχτής ομπρέλας·
 4. οι μόνιμοι διαστολείς του ουρητήρα ή της ουρήθρας. Οι συσκευές αυτές αποτελούνται από πλαστική ύλη, έχουν σχήμα ράβδου, είναι οδοντωτές, εισάγονται δε στον ουρητήρα ή την ουρήθρα για να διευκολύνουν τη ροή των ούρων.
- 9022** **Συσκευές ακτίνων X και συσκευές που χρησιμοποιούν τις ακτινοβολίες άλφα, βήτα ή γάμα, έστω και για χρήση ιατρική, χειρουργική, οδοντιατρική ή κτηνιατρική, στις οποίες περιλαμβάνονται και οι συσκευές ακτινογραφίας ή ακτινοθεραπείας, οι σωλήνες για ακτίνες X και άλλες διατάξεις παραγωγής ακτίνων X, οι γεννήτριες τάσης, οι πίνακες χειρισμού, τα προστατευτικά πλαίσια, τα τραπέζια, οι πολυθρόνες και παρόμοια είδη για την εξέταση ή θεραπεία**
- 9022 12 00** **Συσκευές αξονικής τομογραφίας με υπολογιστή**
- Βλέπε τις επεξηγηματικές σημειώσεις του ΕΣ στην διάκριση 9022 12
- Δεν υπάγονται στην παρούσα διάκριση αλλά στην κλάση 8543 τα μη ενσωματωμένα σε συσκευές ακτίνων X συστήματα αποθήκευσης τα οποία μετατρέπουν σε ψηφιακά τα αναλογικά βιντεοφωνικά σήματα που προέρχονται από εξωτερική τηλεοπτική κάμερα, τα επεξεργάζονται και τα αποθηκεύουν στη μνήμη. Τα συστήματα αυτά αποτελούνται βασικά από ένα μετατροπέα αναλογικών στοιχείων σε ψηφιακά, έναν επεξεργαστή, οθόνες (μόνιτορ), και μια μνήμη μαγνητικής ταινίας ή δίσκου.
- 9022 90 00** **Άλλα, στα οποία περιλαμβάνονται και τα μέρη και εξαρτήματα**
- Η διάκριση αυτή περιλαμβάνει τα παράθυρα από βηρύλλιο για σωλήνες ακτίνων X.
- 9025** **Πυκνόμετρα, αραιόμετρα κάθε είδους και παρόμοια όργανα που επιπλέουν, θερμοόμετρα, πυρόμετρα, βαρόμετρα, υγρόμετρα και ψυχρόμετρα, που καταγράφουν ή όχι τα αποτελέσματα της μέτρησης, έστω και συνδυασμένα μεταξύ τους**
- 9025 11 20**
και
9025 11 80 **Με υγρό, με απευθείας ανάγνωση των ενδείξεων**
- Ονομάζονται θερμοόμετρα «με απευθείας ανάγνωση των ενδείξεων», τα θερμοόμετρα στα οποία η θερμοκρασία εμφανίζεται σε κλίμακα, με βάση το επίπεδο του θερμομετρικού υγρού.

- 9026** **'Όργανα και συσκευές για τη μέτρηση ή τον έλεγχο της παροχής, της στάθμης, της πίεσης ή των άλλων μεταβλητών χαρακτηριστικών των υγρών ή των αερίων (π.χ. μετρητές παροχής, δείκτες στάθμης, μανόμετρα, μετρητές θερμότητας), με εξαίρεση τα όργανα και συσκευές των κλάσεων 9014, 9015, 9028 ή 9032**
- 9026 20 20**
έως
9026 20 80
- Για τη μέτρηση ή τον έλεγχο της πίεσης**
- Στις διακρίσεις αυτές υπάγονται π.χ. οι συσκευές που χρησιμοποιούνται για το φούσκωμα των ελαστικών και οι οποίες έχουν ενσωματωμένο μανόμετρο, έστω και αν δεν είναι κατασκευασμένες, για να συνδεθούν με εξωτερική πηγή τροφοδοσίας, αλλά φέρουν δική τους δεξαμενή πεπιεσμένου αέρα.
- 9027** **'Όργανα και συσκευές για αναλύσεις φυσικές ή χημικές (π.χ. πολωσίμετρα, διαθλασίμετρα, φασματομέτρα, αναλυτές αερίων ή καπνών). 'Όργανα και συσκευές για δοκιμές του ιξώδους, του πορώδους, της διαστολής, της επιφανειακής τάσης ή παρόμοια για μετρήσεις θερμίδων, ακουστικής ή έντασης φωτός (στα οποία περιλαμβάνονται και οι μετρητές του χρόνου της στάσης για φωτογράφιση). Μικροτόμοι**
- 9027 10 10**
- Ηλεκτρονικοί**
- Στην παρούσα διάκριση υπάγονται π.χ. οι μετρητές σωματιδίων σκόνης οι οποίοι λειτουργούν με λέιζερ. Πρόκειται για ηλεκτρονικές συσκευές που χρησιμοποιούνται σε βιομηχανικές εγκαταστάσεις ή στην ιατρική για τον προσδιορισμό π.χ. της περιεκτικότητας του ήδη φιλτραρισμένου αέρα σε σκόνη. Τα σωματίδια σκόνης που περιέχονται στο δείγμα αέρα προκαλούν, υπό την επίδραση μιας ακτίνας λέιζερ, την παραγωγή, στο θάλαμο μέτρησης, διαχεόμενου φωτός το οποίο, αφού εστιασθεί με σύστημα φακών, συλλαμβάνεται από μια φωτοδιόδο, η οποία το μετατρέπει σε ηλεκτρικό σήμα. Η περιεκτικότητα του αέρα σε σωματίδια σκόνης προσδιορίζεται με βάση συγκριτικά δεδομένα που έχουν προγραμματιστεί εκ των προτέρων, ενώ το αποτέλεσμα της μέτρησης παρουσιάζεται στην ψηφιακή οθόνη της συσκευής ή εκτυπώνεται σε ταινία από εξωτερικό εκτυπωτή. Το αποτέλεσμα αυτό, με τη μορφή ηλεκτρικού σήματος, μπορεί να διαβιβαστεί με κύκλωμα διασύνδεσης (interface) σε αυτόματη μηχανή επεξεργασίας πληροφοριών.
- 9027 30 00**
- Φασματομέτρα, φασματοφωτόμετρα και φασματογράφοι που χρησιμοποιούν τις οπτικές ακτινοβολίες (UV, ορατές, IR)**
- Στην παρούσα διάκριση υπάγονται π.χ. οι ελεγχόμενες με μικροπεξεργαστή ηλεκτρονικές συσκευές («οπτικοί αναλυτές πολλαπλών διαύλων») που χρησιμοποιούνται για τη μέτρηση και την ανάλυση του μήκους κύματος οπτικών σημάτων για φασματοσκοπικές αναλύσεις. Το μήκος κύματος μετριέται με τη βοήθεια ανιχνευτών, μετατρέπεται σε ψηφιακά ηλεκτρικά σήματα και συγκρίνεται (αναλύεται) με προκαθορισμένες τιμές αναφοράς. Το αποτέλεσμα της σύγκρισης εκτιμάται από υπολογιστή και παρουσιάζεται σε εξωτερικά μόνιτορ που μπορούν να συνδεθούν με τη συσκευή.
- 9027 50 00**
- 'Άλλα όργανα και συσκευές που χρησιμοποιούν τις οπτικές ακτινοβολίες (UV, ορατές, IR)**
- Στη διάκριση αυτή υπάγονται π.χ. οι συσκευές που χρησιμοποιούνται σε χημικά εργαστήρια ή σε νοσοκομεία για την απόλυτα αυτόματη ανάλυση ορών αίματος. Οι συσκευές αυτές αποτελούνται βασικά από τον κυρίως αναλυτή (εξοπλισμένο με διάταξη για την προετοιμασία των δειγμάτων, διάταξη μέτρησης των ποσοτήτων των αντιδραστηρίων και σύστημα φωτομετρικής μέτρησης αποτελούμενο από λαμπτήρα αλογόνου ως φωτεινή πηγή και από φωτοδιόδους ως ανιχνευτές), από διάταξη ελέγχου και εκτίμησης (εξοπλισμένη με μικροπεξεργαστές και με οθόνη για την οπτική απεικόνιση των αποτελεσμάτων της μέτρησης) και από ένα εκτυπωτή για την καταγραφή των αποτελεσμάτων της μέτρησης. Αυτές οι τρεις χωριστές συσκευές συνδέονται μεταξύ τους με καλώδια.
- 9027 80 99**
- 'Άλλα**
- Στην παρούσα διάκριση υπάγονται π.χ. τα κλιματιζόμενα ερμάρια δοκιμών τα οποία είναι εξοπλισμένα με θάλαμο πίεσης, ηλεκτρικό θερμαντήρα, διάταξη ύγρυνσης του αέρα και ηλεκτρική διάταξη χειρισμού και μέσα στα οποία τοποθετούνται ηλεκτρονικά εξαρτήματα τα οποία εκτίθενται σε διάφορες συνθήκες πίεσης, θερμοκρασίας και υγρασίας, ανάλογες προς τις αντίστοιχες περιβαλλοντικές συνθήκες κάτω από τις οποίες θα χρησιμοποιούνται αργότερα, με στόχο να ελεγχθεί η λειτουργική τους ικανότητα (δηλαδή η διάρκεια ζωής τους, η μόνωσή τους κ.λπ.).

9030**Ταλαντοσκόπια (παλμοσκόπια), αναλυτές φάσματος και άλλα όργανα και συσκευές για τη μέτρηση ή τον έλεγχο των ηλεκτρικών μεγεθών. Όργανα και συσκευές για τη μέτρηση ή ανίχνευση των ακτινοβολιών άλφα, βήτα, γάμα, Χ, κοσμικών ή άλλων ακτινοβολιών ιονισμού**

Τα όργανα και οι συσκευές για τη μέτρηση ή τον έλεγχο ηλεκτρικών ή μη μεγεθών, τα οποία όμως αναγνωρίζονται ως προοριζόμενα κυρίως για τη μέτρηση ή τον έλεγχο ηλεκτρικών μεγεθών, εξακολουθούν να κατατάσσονται στην παρούσα κλάση, δυνάμει του γενικού ερμηνευτικού κανόνα 3 β) για την ερμηνεία της συνδυασμένης ονοματολογίας. Αυτό συμβαίνει π.χ. με τα καθοδικά παλμοσκόπια και τους καθοδικούς παλμογράφους και με τους παλμογράφους ακτίνων φωτός ή υπεριωδών ακτίνων (διακρίσεις 9030 20 10 και 9030 20 99).

Ωστόσο, αποκλείονται από την παρούσα κλάση τα όργανα και οι συσκευές, ο ουσιώδης χαρακτήρας των οποίων δεν μπορεί να προσδιοριστεί, λόγω του γεγονότος ότι προορίζονται αδιακρίτως για τη μέτρηση ή τον έλεγχο ηλεκτρικών και μη μεγεθών. Έτσι, οι συσκευές που χρησιμοποιούνται για τον έλεγχο των κινητήρων και των συστημάτων ανάφλεξης αυτοκινήτων οχημάτων με μέτρηση ηλεκτρικών μεγεθών (π.χ. τάσης, αντίστασης) και μη ηλεκτρικών μεγεθών (π.χ. αριθμός στροφών, γωνία επαφής, κατάσταση του διακόπτη) υπάγονται, κατ'εφαρμογή του γενικού ερμηνευτικού κανόνα 3 γ) για την ερμηνεία της συνδυασμένης ονοματολογίας, στην κλάση 9031.

9030 20 30**Άλλα, με διάταξη καταγραφής**

Στην παρούσα διάκριση υπάγονται π.χ. οι παλμογράφοι ακτίνων φωτός ή υπεριωδών ακτίνων που χρησιμοποιούνται για τη μέτρηση και την καταγραφή ταχέων διακυμάνσεων ηλεκτρικών μεγεθών. Οι συσκευές αυτές, που είναι επίσης γνωστές με την ονομασία καταγραφείς ακτίνων φωτός ή υπεριωδών ακτίνων ή διμπίτοι παλμογράφοι (παλμογράφοι βρόχου), καταγράφουν το προς μελέτη περιοδικό φαινόμενο σε φωτοεαίσθητο χαρτί με μορφή σημμάτων και με τη βοήθεια ακτίνων φωτός ή υπεριωδών ακτίνων.

9030 39 00**Άλλα, με διάταξη καταγραφής**

Στην παρούσα διάκριση υπάγονται π.χ. οι ηλεκτρικές συσκευές ή συστήματα δοκιμής που επιτρέπουν τον έλεγχο της καταλληλότητας προς χρήση των τυπωμένων κυκλωμάτων, ή άλλων ηλεκτρονικών εξαρτημάτων και την επισήμανση κάθε είδους ελαττωμάτων, όπως π.χ. βραχυκυκλωμάτων ή διακένων επαφής, με μέτρηση ή έλεγχο ηλεκτρικών μεγεθών (π.χ. χωρητικότητας, επαγωγής, σύνθετης αντίστασης, αντίστασης, τάσης).

Οι εν λόγω συσκευές ή συστήματα περιλαμβάνουν γενικά μια μονάδα μέτρησης ή ελέγχου (εξοπλισμένη με ηλεκτρολόγιο εισαγωγής δεδομένων, μνήμη προγράμματος και διάταξη οπτικής παρουσίας στοιχείων), η οποία πραγματοποιεί τη μέτρηση, συγκρίνει το αποτέλεσμα με τις τιμές αναφοράς που είχαν εισαχθεί εκ των προτέρων και το παρουσιάζει (το αποτέλεσμα), μια μονάδα ελέγχου (που περιλαμβάνει αυτόματη μηχανή επεξεργασίας πληροφοριών ή μικροεπεξεργαστές), έναν εκτυπωτή που αναπαράγει το αποτέλεσμα της δοκιμής και μια διάταξη διαλογής η οποία ταξινομεί τα εξεταζόμενα εξαρτήματα με βάση διάφορες πραγματικές τιμές και ξεσκαρτάρει τα ελαττωματικά τεμάχια.

Ωστόσο δεν υπάγονται στην παρούσα διάκριση οι συσκευές με τις οποίες ελέγχεται αν τα περιβλήματα των ηλεκτρονικών εξαρτημάτων είναι ερμητικώς κλειστά (κλάση 9031).

9030 82 00**Για τη μέτρηση ή τον έλεγχο ημιαγωγικών πλακιδίων ή διατάξεων**

Η διάκριση αυτή περιλαμβάνει διατάξεις ή συστήματα ηλεκτρικού ελέγχου, τα οποία μετρούν ή ελέγχουν ηλεκτρικά μεγέθη όπως είναι η τάση, η συχνότητα, κ.λπ. καθορίζουν την καταλληλότητα προς χρήση των δίσκων πυριτίου (wafers), των μικροπλακετών (chips) και άλλων ημιαγωγικών διατάξεων και επισημαίνουν κάθε είδος ελαττωμάτων, όπως π.χ. οι αποκλίσεις από την αρχική εισαγωγή των τιμών αναφοράς.

Οι εν λόγω συσκευές ή συστήματα περιλαμβάνουν γενικά μια μονάδα μέτρησης ή ελέγχου (εξοπλισμένη με ηλεκτρολόγιο εισαγωγής δεδομένων, μνήμη προγράμματος και διάταξη οπτικής παρουσίας στοιχείων), η οποία πραγματοποιεί τη μέτρηση, συγκρίνει το αποτέλεσμα με τις τιμές αναφοράς που είχαν εισαχθεί εκ των προτέρων και το παρουσιάζει (το αποτέλεσμα), μια μονάδα ελέγχου (που περιλαμβάνει αυτόματη μηχανή επεξεργασίας πληροφοριών ή μικροεπεξεργαστές), έναν εκτυπωτή που αναπαράγει το αποτέλεσμα της δοκιμής και μια διάταξη διαλογής η οποία ταξινομεί τα εξεταζόμενα εξαρτήματα με βάση διάφορες πραγματικές τιμές και ξεσκαρτάρει τα ελαττωματικά τεμάχια.

Ωστόσο η διάκριση αυτή δεν περιλαμβάνει τις ηλεκτρικές διατάξεις ελέγχου εάν τα περιβλήματα των ολοκληρωμένων κυκλωμάτων ή άλλων ηλεκτρονικών εξαρτημάτων είναι ερμητικώς κλειστά (κλάση 9031).

9031 **Όργανα, συσκευές και μηχανήματα μέτρησης ή ελέγχου, που δεν κατονομάζονται ούτε περιλαμβάνονται αλλού στο κεφάλαιο αυτό. Προβολείς πλάγιας όψης (προφίλ)**

9031 20 00 **Τράπεζες (πάγκοι) δοκιμών**

Οι τράπεζες (πάγκοι) δοκιμών για τον έλεγχο των αντλιών έγχυσης των κινητήρων ντίζελ περιλαμβάνουν βασικά, τοποθετημένα στην ίδια βάση, έναν ηλεκτρικό κινητήρα και μια διάταξη που αποτελείται από εγχυτήρες και σωλήνες από βαθμονομημένο γυαλί για τον έλεγχο της παροχής των στοιχείων της αντλίας έγχυσης· μπορούν ακόμη να είναι εξοπλισμένες και με μια βοηθητική συσκευή (στραβοσκόπιο) που επιτρέπει να ελεγχθεί ο ακριβής χρόνος έγχυσης του καυσίμου.

9031 80 32 **Για τη μέτρηση ή τον έλεγχο γεωμετρικών μεγεθών**

και
9031 80 34

Παραδείγματα γεωμετρικών μεγεθών είναι: το μήκος, η απόσταση, η διάμετρος, η ακτίνα, η καμπυλότητα, η γωνία, η κλίση, ο όγκος και η τραχύτητα μιας επιφάνειας.

Οι διακρίσεις αυτές δεν περιλαμβάνουν τα συμβολόμετρα για τον έλεγχο της επιπέδτητας των επιφανειών που χρησιμοποιούνται σε επιστημονικά εργαστήρια (διάκριση 9027 50 00).

9031 80 91 **Για τη μέτρηση ή τον έλεγχο γεωμετρικών μεγεθών**

Βλέπε τις επεξηγηματικές σημειώσεις των διακρίσεων 9031 80 32 και 9031 80 34.

Στη διάκριση αυτή υπάγονται επίσης οι αεροστάθμες (αλφάδια).

ΚΕΦΑΛΑΙΟ 91

ΩΡΟΛΟΓΟΠΟΙΑ

9102 Ρολόγια του χεριού, της τσέπης και τα παρόμοια (στα οποία περιλαμβάνονται και τα χρονόμετρα των ίδιων τύπων), άλλα από εκείνα της κλάσης 9101

Η παρούσα κλάση περιλαμβάνει επίσης τα είδη που συνδυάζουν ρολόι με ηλεκτρονικό υπολογιστή και τα οποία εμφανίζονται ως ρολόγια είτε του χεριού είτε της τσέπης.

Αντίθετα, δεν περιλαμβάνει τους ηλεκτρονικούς υπολογιστές που έχουν και διάταξη ένδειξης της ώρας με ημερομηνία και ξυπνητήρι (διακρίσεις 8470 10 00, 8470 21 00 ή 8470 29 00, ανάλογα με την περίπτωση).

9111 Κάσες (κελύφη) για ρολόγια τσέπης ή χεριού των κλάσεων 9101 ή 9102 και τα μέρη τους

Οι μπρασελέδες που έχουν συναρμολογηθεί στις κάσες (κελύφη) ρολογιών ακολουθούν την κατάταξη των τελευταίων. Αντίθετα, όταν παρουσιάζονται μαζί με τις κάσες, (κελύφη) αλλά όχι συναρμολογημένοι σ' αυτές, ακολουθούν το καθεστώς των μπρασελέδων ωρολογίων που παρουσιάζονται ξεχωριστά (κλάση 9113).

9114 Άλλα υλικά ωρολογιοποιίας**9114 10 00 Ελατήρια, στα οποία περιλαμβάνονται και τα σπειροειδή**

Στη διάκριση αυτή περιλαμβάνονται όλα τα ελατήρια που χρησιμοποιούνται στην ωρολογιοποιία.

Εκτός από τα ελατήρια-κινητήρες και τα σπειροειδή ελατήρια, μπορούν επίσης να αναφερθούν:

1. τα ελατήρια τριβής·
2. τα ελατήρια ρύθμισης·
3. τα ελατήρια επίσχεσης (με κασάνια), τα αντισταθμιστικά ελατήρια, τα ελατήρια έντασης, τα χιαστά ελατήρια κ.λπ.

Αποκλείονται από την παρούσα διάκριση τα ελατήρια για κάσες ρολογιών και για θήκες παρόμοιου τύπου, τα οποία κατά την έννοια της σημείωσης 2 του τμήματος XV, αποτελούν είδη γενικής χρήσης.

Τα συναρμολογημένα στη βάση τους ελατήρια-κινητήρες υπάγονται στη διάκριση 9114 90 00.

9114 90 00 Άλλα

Στη διάκριση αυτή υπάγονται κυρίως:

1. οι συναρμογές ηλεκτρικών ή ηλεκτρονικών εξαρτημάτων οι οποίες αναγνωρίζονται ως μέρη ρολογιών, όπως π.χ. ένα ηλεκτρονικό κουδούνι·
2. τα είδη που ονομάζονται «κωνικοί κοχλίες» ή «κοχλίες πωματισμού»·
3. οι πλαστικές συνήθως σφήνες που τοποθετούνται ανάμεσα στην κάσα και στο μηχανισμό κίνησης του ρολογιού·
4. οι ταλαντωτές κρυστάλλου χαλαζία για ρολόγια (θήκες κρυστάλλου χαλαζία με ηλεκτρονικό κύκλωμα για τη διατήρηση των ταλαντώσεων).

ΚΕΦΑΛΑΙΟ 92

ΜΟΥΣΙΚΑ ΟΡΓΑΝΑ. ΜΕΡΗ ΚΑΙ ΕΞΑΡΤΗΜΑΤΑ ΤΩΝ ΟΡΓΑΝΩΝ ΑΥΤΩΝ

- 9207** Μουσικά όργανα στα οποία ο ήχος παράγεται ή πρέπει να μεγεθύνεται με ηλεκτρικά μέσα (π.χ. εκκλησιαστικά όργανα, κιθάρες, ακορντεόν)
- 9207 10 30** Ψηφιακά πιάνο
- Αντίθετα από τους συνθετητές (synthesizers) και τα πληκτρολόγια, τα ψηφιακά πιάνο έχουν ένα πληκτρολόγιο του οποίου τα κατασκευαστικά χαρακτηριστικά είναι απολύτως όμοια με τα χαρακτηριστικά των ακουστικών πιάνων (κλάση 9201), τόσο ως προς την κλίμακα ήχων, όσο και ως προς το πλάτος των πλήκτρων. Εφαρμόζουν δειγματοληψία ήχων προκειμένου να αναπαραγάγουν τους ήχους των ακουστικών πιάνων όσο το δυνατόν πιο πιστά. Η τεχνική της χρησιμοποίησής τους, συμπεριλαμβανομένης και της χρήσης πεδίων (πεντάλ), είναι όμοια με την τεχνική που εφαρμόζεται στο ακουστικό πιάνο. Τα ψηφιακά πιάνο έχουν, κατά κανόνα, ενσωματωμένο ενισχυτή, καθώς και ηχεία, αλλά καμία άλλη ηλεκτρονική συσκευή.
- 9207 10 50** Συνθετητές (synthesizers)
- Οι συνθετητές διαφέρουν από τα υπόλοιπα μουσικά όργανα της διάκρισης 9207 10 κατά το ότι ο χρήστης τους έχει τη δυνατότητα όχι μόνο να χρησιμοποιεί και να τροποποιεί τους εκ των προτέρων προγραμματισμένους ήχους («pre-sets»), αλλά και να προγραμματίζει τους ήχους που ο ίδιος επιθυμεί. Οι συνθετητές έχουν επίσης τη δυνατότητα σύνδεσης με άλλες ηλεκτρονικές συσκευές όπως π.χ. δειγματολήπτες («samplers»), ενισχυτές και ηχεία, συσκευές δημιουργίας αλληλουχιών ομοίων αρμονικών συγχορδιών («sequencers»), συσκευές απομίμησης ήχων («echo»), συσκευές γνωστές ως «flangers», συσκευές που δημιουργούν παραμόρφωση και άλλες παρόμοιες συσκευές παραγωγής ειδικών ηχητικών εφέ, καθώς και ηλεκτρονικά κρουστά.
- 9207 10 80** Άλλα
- Η διάκριση αυτή περιλαμβάνει τα πληκτρολόγια, τα οποία είναι όργανα απλής κατασκευής που επιτρέπουν στο χρήστη να χρησιμοποιεί απλώς ήχους προγραμματισμένους εκ των προτέρων. Επομένως, δεν έχει τη δυνατότητα να προγραμματίσει ο ίδιος τους ήχους που επιθυμεί. Τα πληκτρολόγια μπορούν να συνδέονται με ενισχυτές και ηχεία.

ΤΜΗΜΑ XIX

ΟΠΛΑ, ΠΥΡΟΜΑΧΙΚΑ ΚΑΙ ΤΑ ΜΕΡΗ ΚΑΙ ΕΞΑΡΤΗΜΑΤΑ ΤΟΥΣ

ΚΕΦΑΛΑΙΟ 93

ΟΠΛΑ, ΠΥΡΟΜΑΧΙΚΑ ΚΑΙ ΤΑ ΜΕΡΗ ΚΑΙ ΕΞΑΡΤΗΜΑΤΑ ΤΟΥΣ

- 9305** **Μέρη και εξαρτήματα των ειδών των κλάσεων 9301 μέχρι 9304**
- 9305 91 00** **Πολεμικών όπλων της κλάσης 9301**
- Η παρούσα διάκριση περιλαμβάνει τα μέρη που αναφέρονται στις επεξηγηματικές σημειώσεις του ΕΣ, κλάση 9305, αριθμοί 1 έως 7, εφόσον τα μέρη αυτά, λόγω του τύπου και της κατασκευής τους, είναι προφανώς αδύνατο να χρησιμοποιηθούν ως μέρη κυνηγετικών όπλων ή όπλων σκοποβολής ή των άλλων όπλων που αναφέρονται στις κλάσεις 9302 00 00, 9303 και 9304 00 00.
- 9306** **Βόμβες, χειροβομβίδες, τορπίλες, νάρκες, πύραυλοι, φυσίγγια και άλλα πυρομαχικά και βλήματα, και τα μέρη τους, στα οποία περιλαμβάνονται και τα κυνηγετικά σκάγια κάθε είδους και οι τάπες των φυσιγγιών**
- 9306 21 00** **Φυσίγγια**
- Το φυσίγγι είναι ένα σύνολο που αποτελείται από το βλήμα του πυροβόλου όπλου (σκάγια ή σφαίρα), από τον κάλυκα (ή μεταλλική θήκη) που περιέχει τη γόμωση και από το (μεταλλικό) πυθμένο που περικλείει το εκρηκτικό καψύλιο.
- 9306 30 10** **Για περιστροφή και πιστόλια της κλάσης 9302 και για πιστόλια-μυδράλια (υποπολυβόλα) της κλάσης 9301**
- Τα φυσίγγια που προορίζονται για πυροβόλα όπλα και τα οποία υπάγονται στην παρούσα διάκριση έχουν ως κοινό χαρακτηριστικό ότι είναι κοντά και συμπαγή.
- Μπορούν να αναφερθούν τα παρακάτω μέρη: κάλυκες, έστω και με καψύλια επίκρουσης, βάσεις, πυθμένα από ορείχαλκο, σφαίρες κ.λπ. Τα ακατέργαστα ή χονδροειδώς κατεργασμένα μέρη εξακολουθούν να κατατάσσονται στην παρούσα διάκριση.
- 9306 30 30** **Για πολεμικά όπλα**
- Στην παρούσα διάκριση υπάγονται, μεταξύ άλλων, τα φυσίγγια για τουφέκια και καραμπίνες (με εξαίρεση τα χωρίς πυρίτιδα φυσίγγια για ασκήσεις και τα παρόμοια είδη διάκρισης 9306 30 90), ανεξαρτήτως του αν είναι ένσφαιρα ή άσφαιρα ή φέρουν εμπρηστικές ή διατρητικές σφαίρες κ.λπ.

ΤΜΗΜΑ ΧΧ

ΕΜΠΟΡΕΥΜΑΤΑ ΚΑΙ ΠΡΟΪΟΝΤΑ ΔΙΑΦΟΡΑ

ΚΕΦΑΛΑΙΟ 94

ΕΠΙΠΛΑ, ΕΠΙΠΛΑ ΙΑΤΡΟΧΕΙΡΟΥΡΓΙΚΑ. ΕΙΔΗ ΚΛΙΝΟΣΤΡΩΜΝΗΣ ΚΑΙ ΠΑΡΟΜΟΙΑ. ΣΥΣΚΕΥΕΣ ΦΩΤΙΣΜΟΥ ΠΟΥ ΔΕΝ ΚΑΤΟΝΟΜΑΖΟΝΤΑ Ή ΔΕΝ ΠΕΡΙΛΑΜΒΑΝΟΝΤΑΙ ΑΛΛΟΥ. ΛΑΜΠΕΣ-ΡΕΚΛΑΜΕΣ, ΦΩΤΕΙΝΑ ΣΗΜΑΤΑ, ΦΩΤΕΙΝΕΣ ΕΝΔΕΙΚΤΙΚΕΣ ΠΙΝΑΚΙΔΕΣ ΚΑΙ ΠΑΡΟΜΟΙΑ ΕΙΔΗ. ΠΡΟΚΑΤΑΣΚΕΥΕΣ

- 9401 Καθίσματα (με εξαίρεση εκείνα της κλάσης 9402), έστω και αν μετατρέπονται σε κρεβάτια, και τα μέρη τους**
- 9401 10 00 Καθίσματα των τύπων που χρησιμοποιούνται για οχήματα αέρος**
 Τα καθίσματα της παρούσας διάκρισης κατασκευάζονται συνήθως από ελαφρά και ανθεκτικά υλικά (π.χ. από ντουραλουμίνιο). Στις περισσότερες περιπτώσεις, είναι δυνατή η διάκριση των παραπάνω καθισμάτων από τα καθίσματα που προορίζονται για άλλα μεταφορικά μέσα, λόγω των κατασκευαστικών διαφορών τους (ρυθμιζόμενη θέση, ειδικός τρόπος στερέωσής τους στο δάπεδο ή τα τοιχώματα, ζώνες ασφαλείας ή ειδικές θέσεις προβλεπόμενες για την τοποθέτησή τους κ.λπ.). Τα εκτινασόμενα καθίσματα αεροσκαφών δεν θεωρούνται ως καθίσματα κατά την έννοια της κλάσης 9401, αλλά κατατάσσονται ως μέρη αεροσκαφών (κλάση 8803).
- 9401 90 10 Για καθίσματα των τύπων που χρησιμοποιούνται για οχήματα αέρος**
 Η διάκριση αυτή δεν καλύπτει τις υδραυλικές διατάξεις που επιτρέπουν τη ρύθμιση της θέσης και τη στερέωση (μπλοκάρισμα) των καθισμάτων των αεροσκαφών (διακρίσεις 8412 21 20 ή 8412 21 80).
- 9403 Άλλα έπιπλα και τα μέρη τους**
 Τα τραπέζια που είναι κατασκευασμένα από διάφορες ύλες κατατάσσονται σύμφωνα με την ύλη από την οποία είναι κατασκευασμένη η βάση τους (τα πόδια και το πλαίσιο), εκτός εάν, κατ' εφαρμογή του γενικού κανόνα 3 β) για την ερμηνεία της Συνδυασμένης Ονοματολογίας, η ύλη από την οποία είναι κατασκευασμένο το πάνω μέρος προσδίδει στο τραπέζι τον ουσιώδη του χαρακτήρα, λόγω π.χ. μεγαλύτερης αξίας (αυτό μπορεί να ισχύει εάν το πάνω μέρος είναι κατασκευασμένο από πολύτιμα μέταλλα, γυαλί, μάρμαρο, σπάνια ξυλεία).
- 9404 Σομιέδες. Είδη κλινοστρωμνής και παρόμοια είδη [π.χ. στρώματα, καλύμματα ποδιών, παπλώματα, μαξιλάρια, παραγεμισμένα χαμηλά καθίσματα (πουφ), προσκεφάλια], που φέρουν ελατήρια ή είναι παραγεμισμένα ή επενδυμένα εσωτερικά με οποιαδήποτε ύλη, στα οποία περιλαμβάνονται και εκείνα από κυψελώδες καουτσούκ ή κυψελώδεις πλαστικές ύλες, επενδυμένα ή μη**
- 9404 10 00 Σομιέδες**
 Βλέπε τις επεξηγηματικές σημειώσεις του ΕΣ, κλάση 9404, στοιχείο Α.
- 9404 90 10 Άλλα**
και
9404 90 90
 Στις διακρίσεις αυτές υπάγονται τα είδη που αναφέρονται στις επεξηγηματικές σημειώσεις του ΕΣ, κλάση 9404, στοιχείο Β, αριθμός 2.
 Υπάγονται επίσης στις παρούσες διακρίσεις τα ηλεκτρικά θερμαντικά μαξιλάρια που φέρουν εσωτερική επένδυση από κυψελώδη πλαστική ύλη, κυψελώδες καουτσούκ, βάτα, πλιγμα ή φανέλα.

- 9405** Συσκευές φωτισμού (στις οποίες περιλαμβάνονται και οι προβολείς) και τα μέρη τους, που δεν κατονομάζονται ούτε περιλαμβάνονται αλλού. Λάμπες-ρεκλάμες, φωτεινά σήματα, φωτεινές ενδεικτικές πινακίδες και παρόμοια είδη, που διαθέτουν μόνιμη πηγή φωτισμού, και τα μέρη τους που δεν κατονομάζονται ούτε περιλαμβάνονται αλλού
- 9405 40 10** Προβολείς
Βλέπε στις επεξηγηματικές σημειώσεις του ΕΣ, κλάση 9405, μέρος I, παράγραφοι 3 και 4.
- 9406 00** Προκατασκευές
- 9406 00 11** Κινητές κατοικίες
- Οι κινητές κατοικίες έχουν, για παράδειγμα, τα ακόλουθα χαρακτηριστικά:
- η εξωτερική τους επιφάνεια είναι δυνατό να αποτελείται από διάφορα υλικά (π.χ. ξύλο, πλαστικές ύλες, αργίλιο κ.λπ.),
 - σε γενικές γραμμές έχουν μήκος από 7 έως 11 μέτρα, πλάτος από 3 έως 4 μέτρα, ύψος από 3 έως 4 μέτρα και βάρος από 1 έως 4,5 τόνους,
 - είναι δυνατόν να έχουν στέγη με διπλή κλίση,
 - στο εσωτερικό τους διαθέτουν πλήρη εξοπλισμό κατοικίας,
 - στο κέντρο έχουν έναν μονό ή διπλό άξονα ο οποίος διαθέτει τροχούς μικρής διάστασης καθώς και μια ράβδο ζεύξης η οποία επιτρέπει μόνον μετακινήσεις μικρής απόστασης στον τόπο εγκατάστασης,
 - η μετακίνηση σε δημόσιους δρόμους, πραγματοποιείται μέσω της φόρτωσής τους σε ρυμουλκούμενο όχημα ή φορτηγό αυτοκίνητο, καθώς δεν διαθέτουν ούτε φώτα ηλεκτρικής σηματοδότησης ούτε σύστημα πεδήσεως και, κατά συνέπεια, δεν είναι δυνατόν να λάβουν άδεια κυκλοφορίας.

ΚΕΦΑΛΑΙΟ 95

ΠΑΙΧΝΙΔΙΑ ΓΙΑ ΠΑΙΔΙΑ ΚΑΙ ΕΝΗΛΙΚΕΣ, ΕΙΔΗ ΔΙΑΣΚΕΔΑΣΗΣ Ή ΑΘΛΗΤΙΣΜΟΥ. ΤΑ ΜΕΡΗ ΚΑΙ ΕΞΑΡΤΗΜΑΤΑ ΤΟΥΣ

9503 00

Τρίκυκλα, σκούτερ, ποδοκίνητα αυτοκίνητα και παρόμοια τροχοφόρα παιχνίδια. Αμαξάκια για κούκλες. Κούκλες. Άλλα παιχνίδια για παιδιά. Μικροκατασκευές και παρόμοια είδη για διασκέδαση, με κίνηση ή όχι. Παιχνίδια-αινίγματα (puzzles) κάθε είδους

Η παρούσα κλάση περιλαμβάνει:

1. Φουσκωτά είδη, σε διάφορες μορφές και μεγέθη, που προορίζονται για παιχνίδια στο νερό, όπως είναι οι δακτύλιοι για τη μέση (κουλούρες), μορφές ζώων κ.λπ., διακοσμημένα ή μη, σχεδιασμένα ή μη για να κάθεται το άτομο μέσα ή επάνω σε αυτά.
2. Φουσκωτές βάρκες που είναι σχεδιασμένες για να παίζουν τα παιδιά μέσα σε αυτές.

Η παρούσα κλάση δεν περιλαμβάνει:

- α) φουσκωτούς δακτύλιους για τους βραχίονες (μπρατσάκια) ή για τον λαιμό, φουσκωτές ζώνες ή παρόμοια είδη, που δεν είναι σχεδιασμένα για σκοπούς προστασίας ή διάσωσης, που εξασφαλίζουν πλευστότητα στα άτομα, δηλ. τους επιτρέπουν να επιπλέουν, για παράδειγμα όταν μαθαίνουν να κολυμπούν (κλάση 9506).
- β) φουσκωτά στρώματα θαλάσσης (κατάταξη βάσει της συστατικής τους ύλης).
- γ) είδη τα οποία, λόγω του σχεδιασμού τους, προορίζονται αποκλειστικά για ζώα (ποντικά από ύφασμα που περιέχουν καλαμίτσα, παπούτσια «για μάσημα» από δέρμα βουβάλου, πλαστικά κόκκαλα κ.λπ.).

Βλέπε επίσης τη σημείωση 5 του παρόντος κεφαλαίου.

9503 00 10

Τρίκυκλα, σκούτερ, ποδοκίνητα αυτοκίνητα και παρόμοια τροχοφόρα παιχνίδια. Αμαξάκια για κούκλες

Η παρούσα διάκριση περιλαμβάνει τα τροχοφόρα παιχνίδια τα οποία κινούνται με μηχανή εσωτερικής καύσεως και έχουν σχεδιασθεί για να επιβαίνουν παιδιά, με την ονομασία «οχήματα τύπου Quad», με την προϋπόθεση ότι τηρούνται τα ακόλουθα όρια:

- ταχύτητα που δεν υπερβαίνει τα 20 χιλιόμετρα την ώρα,
- καθαρό βάρος που δεν υπερβαίνει τα 50 κιλά προϊόντος,
- κυλινδρισμός που δεν υπερβαίνει τα 49 κυβικών εκατοστών,
- μία ταχύτητα μετάδοσης κίνησης,
- ένα μόνο σύστημα πέδησης στους πίσω τροχούς.

Σε αντίθεση με τα περισσότερα τροχοφόρα παιχνίδια που κατατάσσονται στη διάκριση αυτή, ένα «όχημα τύπου Quad» είναι σχεδιασμένο για να χρησιμοποιείται σε ανώμαλο έδαφος.

Όταν ένα από τα κριτήρια αυτά δεν τηρείται, τα «οχήματα τύπου Quad» πρέπει να κατατάσσονται στη κλάση 8703.

9503 00 21

Κούκλες

Βλέπε τις επεξηγηματικές σημειώσεις του ΕΣ, κλάση 9503, μέρος Γ, παράγραφοι 1 και 2.

Βλέπε επίσης τις επεξηγηματικές σημειώσεις για τις διακρίσεις 9503 00 81 έως 9503 00 99.

Η παρούσα διάκριση περιλαμβάνει, σύμφωνα με το γενικό κανόνα 2 α) για την ερμηνεία της συνδυασμένης ονοματολογίας, αποσυναρμολογημένες ή μη συναρμολογημένες κούκλες.

9503 00 29

Μέρη και εξαρτήματα

Βλέπε τις επεξηγηματικές σημειώσεις του ΕΣ, κλάση 9503, μέρος Γ, παράγραφος 3.

9503 00 35
και
9503 00 39

Άλλα σύνολα και παιχνίδια για κατασκευές

Οι παρούσες διακρίσεις περιλαμβάνουν σύνολα και παιχνίδια για κατασκευές άλλα από τις μικροκατασκευές μοντέλων προς συναρμολόγηση, που έχουν χαρακτήρα παιχνιδιών. Τα προϊόντα αυτά έχουν τα ακόλουθα χαρακτηριστικά:

- αποτελούνται από 2 ή περισσότερα επιμέρους στοιχεία που παρουσιάζονται στην ίδια συσκευασία,
- τα επιμέρους στοιχεία είναι αμοιβαία συμπληρωματικά και, μεμονωμένα, δεν είναι κατάλληλα για παιχνίδι. Τα σύνολα αυτά μπορούν να συνοδεύονται από οδηγίες συναρμολόγησης.

9503 00 41
και
9503 00 49

Παιχνίδια για παιδιά που αναπαριστούν ζώα ή μη ανθρώπινες υπάρξεις

Οι παρούσες διακρίσεις περιλαμβάνουν, σύμφωνα με το γενικό κανόνα 2 α) για την ερμηνεία της συνδυασμένης ονοματολογίας, αποσυναρμολογημένα ή μη συναρμολογημένα παιχνίδια που αναπαριστούν ζώα ή μη ανθρώπινες υπάρξεις.

9503 00 70

Άλλα παιχνίδια για παιδιά, που παρουσιάζονται σε σύνολα ή σε εξαρτήσεις (outfits)

Τα «σύνολα» της παρούσας διάκρισης αποτελούνται από δύο ή περισσότερους τύπους ειδών (προοριζόμενων κυρίως για διασκέδαση), τα οποία παρουσιάζονται στην ίδια συσκευασία για λιανική πώληση χωρίς επανασυσκευασία.

Τα είδη της ίδιας διάκρισης δεν πρέπει να θεωρείται ότι ανήκουν σε διαφορετικούς τύπους, εκτός των ειδών που καλύπτονται από τις διακρίσεις 9503 00 95 ή 9503 00 99 (δεδομένου ότι οι διακρίσεις αυτές μπορούν να περιλαμβάνουν διάφορα είδη διαφορετικών τύπων).

Επιπλέον των ειδών που απαρτίζουν ένα σύνολο, μπορεί να υπάρχουν απλά εξαρτήματα ή αντικείμενα ήσσονος σημασίας που προορίζονται να χρησιμοποιηθούν με τα είδη (π.χ. ένα πλαστικό καρότο ή μια πλαστική βούρτσα για ζώα-παιχνίδια).

Σύμφωνα με τη σημείωση 4 του κεφαλαίου 95, η παρούσα διάκριση περιλαμβάνει σύνολα προοριζόμενα για τη διασκέδαση παιδιών, τα οποία αποτελούνται από είδη της κλάσης 9503, συνδυασμένα με ένα ή περισσότερα είδη τα οποία, όταν παρουσιάζονται χωριστά, κατατάσσονται σε άλλες κλάσεις, υπό τον όρο ότι οι συνδυασμοί αυτοί έχουν τον ουσιώδη χαρακτήρα παιχνιδιού. Σχετικά παραδείγματα είναι:

- τα σύνολα παιχνιδιών σε μορφή καλουπιών έγχυσης και καλουπιών για πλαστελίνη, συνοδευόμενα από άλλα αντικείμενα, όπως χρώματα σε σωληνάρια ή πλακίδια, πλαστελίνη, μολύβια και κιμωλίες,
- τα σύνολα καλλυντικών για παιδιά, που περιέχουν είδη της κλάσης 9503 σε συνδυασμό με παρασκευάσματα της κλάσης 3304.

Εξαιρούνται, ωστόσο, τα σύνολα καλλυντικών για παιδιά, που περιέχουν παρασκευάσματα της κλάσης 3304 χωρίς να περιέχουν είδη της κλάσης 9503 (κλάση 3304).

Οι «εξαρτήσεις» της παρούσας διάκρισης αποτελούνται από δύο ή περισσότερα διαφορετικά είδη, τα οποία παρουσιάζονται στην ίδια συσκευασία για λιανική πώληση, χωρίς επανασυσκευασία και σχετίζονται με διασκέδαση, εργασία, πρόσωπο ή επάγγελμα συγκεκριμένου τύπου, όπως τα διδακτικά και τα εκπαιδευτικά παιχνίδια για παιδιά.

9503 00 75
και
9503 00 79

Άλλα παιχνίδια για παιδιά και μικροκατασκευές, με κινητήρα

Με τον όρο «κινητήρας» κατά την έννοια των διακρίσεων αυτών, νοούνται όλοι οι κινητήρες και οι κινητήριες μηχανές των κλάσεων 8406 έως 8408, 8410 έως 8412 ή 8501 όπως π.χ. οι κινητήρες δι' αέρος, οι σφόνδυλοι ρύθμισης, οι κινητήρες με ελατήριο ή με αντίβαρο.

9503 00 81
έως
9503 00 99

Άλλα

Οι παρούσες διακρίσεις περιλαμβάνουν ανθρώπομορφες φιγούρες με τη μορφή π.χ. χαρακτήρων κινηματογραφικών ταινιών, παραμυθιών ή εικονογραφημένων ιστοριών, ινδιάνων, αστροναυτών ή στρατιωτών χωρίς κινητά μέρη ούτε δυνάμενα να αφαιρεθούν ενδύματα, κολλημένες σε πλάκα, βάζμο ή παρόμοια βάση που βοηθά τη φιγούρα να στέκεται χωρίς στήριγμα.

Τέτοιες φιγούρες αποτελούν συχνά μέρος συλλογής. Επειδή είναι μικρές, ελαφριές και γερής κατασκευής, χρησιμοποιούνται και ως παιχνίδια για παιδιά. Η ψυχαγωγική λειτουργία τους συνεπώς επισκιάζει τη διακοσμητική αξία τους.

Οι παρούσες διακρίσεις περιλαμβάνουν, σύμφωνα με το γενικό κανόνα 2 α) για την ερμηνεία της συνδυασμένης ονοματολογίας, αποσυναρμολογημένες ή μη συναρμολογημένες ανθρώπομορφες φιγούρες (στρατιωτάκια από μόλυβδο και παρόμοια είδη).

9504 **Είδη για παιχνίδια συντροφιάς, στα οποία περιλαμβάνονται και τα παιχνίδια με κινητήρα ή μηχανισμό, τα σφαιριστήρια (μπιλιάρδα), τα ειδικά τραπέζια για παιχνίδια λεσχών και τα αυτόματα παιχνίδια τύπου μπόουλινγκ**

9504 90 10 **Κυκλικοί ηλεκτρικοί διάδρομοι αυτοκινήτων που παρουσιάζουν τα χαρακτηριστικά των παιχνιδιών άμυλλας**

Στη διάκριση αυτή υπάγονται τα σιρκούι που περιλαμβάνουν τουλάχιστον δύο πίστες έτσι ώστε να καθίσταται δυνατή η κίνηση δύο τουλάχιστον αυτοκινήτων ταυτόχρονα.

9505 **Είδη για γιορτές, καρναβάλι ή άλλες διασκεδάσεις, στα οποία περιλαμβάνονται και τα είδη μαγείας και τα είδη «εκπλήξεις»**

Πέραν των επεξηγηματικών σημειώσεων του Εναρμονισμένου Συστήματος για την κλάση 9505, σημείο Α, τα προϊόντα που κατατάσσονται ως είδη για γιορτές πρέπει να έχουν διακοσμητικό χαρακτήρα (σχέδιο και διακοσμητικά στοιχεία) και αποκλειστικά να σχεδιάζονται, να κατασκευάζονται και να αναγνωρίζονται ως είδη για γιορτές. Τα εν λόγω είδη χρησιμοποιούνται κατά τη διάρκεια συγκεκριμένης ημέρας ή περιόδου του έτους.

Τα εν λόγω είδη, με βάση την κατασκευή και το σχέδιο τους (αποτυπώσεις, διακοσμητικά στοιχεία, σύμβολα ή επιγραφές) προορίζονται να χρησιμοποιηθούν σε συγκεκριμένη γιορτή.

Ως «γιορτή» θεωρείται μία συγκεκριμένη ημέρα ή περίοδος του έτους, την οποία μία κοινότητα έχει συνδέσει με χαρακτηριστικά σύμβολα και έθιμα. Ορισμένες από τις εορταστικές αυτές εκδηλώσεις ξεκίνησαν κατά την αρχαιότητα με την τελετουργική παρακολούθηση συγκεκριμένων θρησκευτικών γεγονότων· άλλες αποτελούν αντικείμενο γενικού εορτασμού και είναι σημαντικές για την εθνική ζωή. Παραδείγματα ανάλογων γεγονότων είναι τα Χριστούγεννα, το Πάσχα, η γιορτή του Halloween, η γιορτή του Αγίου Βαλεντίνου, γενέθλια και γάμοι.

Τα ακόλουθα είδη θεωρούνται επίσης ως είδη για γιορτές:

- φιγούρες διακοσμημένες με εορταστικές ενδυμασίες που αναπαριστούν εποχιακά θέματα ή εποχιακές δραστηριότητες,
- τεχνητές κολοκύθες για τη γιορτή του Halloween (χαμογελαστές ή όχι),
- είδη που παραδοσιακά χρησιμοποιούνται στις εορταστικές εκδηλώσεις του Πάσχα [τεχνητά πασχαλινά αυγά (που δεν χρησιμοποιούνται ως συσκευασίες), κίτρινα πασχαλινά κοτόπουλα και πασχαλινά κουνέλια],
- τυπωμένες διακοσμήσεις από χαρτί, που σχετίζονται με συγκεκριμένη γιορτή, οι οποίες τοποθετούνται γύρω από γλυκίσματα,
- είδη από κεραμεικές ύλες που φέρουν εορταστικά σχέδια και έχουν διακοσμητική λειτουργία.

Εξαιρούνται τα είδη με χρηστική λειτουργία, ακόμη και αν φέρουν σχέδια ή διακοσμήσεις που σχετίζονται με συγκεκριμένη γιορτή.

Η παρούσα κλάση δεν περιλαμβάνει:

- a) παιχνίδια κάθε είδους, συμπεριλαμβανομένων των παραγεμισμένων ζώων·
- β) μόνιμους μαγνήτες που φέρουν διακόσμηση (οι αποκαλούμενοι «μαγνήτες ψυγείου»)·
- γ) πλαίσια για φωτογραφίες·
- δ) τεχνητά πασχαλινά αυγά που χρησιμοποιούνται ως συσκευασίες·
- ε) αγάλματα αγγέλων·
- στ) διακοσμήσεις μικρού μεγέθους με συγκεκριμένη μορφή (για παράδειγμα με τη μορφή τσάντας ή καμπάνας) που χρησιμοποιούνται ως συσκευασία για σοκολάτες ή ζαχαρωτά·
- ζ) δοχεία και κουτιά (για παράδειγμα, με τη μορφή χριστουγεννιάτικου δέντρου ή του Αγίου Βασιλή)·
- η) κηροπήγια που φέρουν εορταστικές διακοσμήσεις·
- θ) είδη από κεραμεικές ύλες που φέρουν εορταστικά σχέδια και έχουν χρηστική λειτουργία·
- ι) τραπεζομάντιλα, καλύμματα τραπέζιων και πετσέτες που φέρουν εορταστικές διακοσμήσεις·
- ια) ρούχα και κοστούμια.

- 9506** **Είδη και υλικό για τη φυσική αγωγή, τη γυμναστική, τον κλασικό αθλητισμό, τα άλλα αθλήματα (στα οποία περιλαμβάνεται και η επιτραπέζια αντισφαίριση) ή τα παιχνίδια υπαίθρου, που δεν κατονομάζονται ούτε περιλαμβάνονται αλλού στο κεφάλαιο αυτό. Πισίνες κάθε είδους**
- 9506 11 10** **Χιονοπέδιλα για πεδινό σκι (skis de fond)**
- Τα χιονοπέδιλα για πεδινό σκι (αντοχής) είναι εξαιρετικά ελαφρά και έχουν μικρότερο μήκος σε σχέση με τα χιονοπέδιλα για σκι κατάβασης (αλπικό σκι).
- 9506 11 80** **Άλλα χιονοπέδιλα (σκι)**
- Στην παρούσα διάκριση υπάγονται κυρίως τα χιονοπέδιλα για άλματα που είναι πολύ μεγαλύτερα και φαρδύτερα από τα συνήθη χιονοπέδιλα. Η σόλα τους δεν έχει αιχμηρά σημεία, φέρει όμως πολλές αυλακώσεις.
- 9506 29 00** **Άλλα**
- Η παρούσα διάκριση περιλαμβάνει φουσκωτούς δακτυλίους για τους βραχίονες (μπρατσάκια) ή για τον λαιμό, φουσκωτές ζώνες ή παρόμοια είδη, που δεν είναι σχεδιασμένα για σκοπούς προστασίας ή διάσωσης, που εξασφαλίζουν πλευστότητα στα άτομα που μαθαίνουν να κολυμπούν.
- Η παρούσα κλάση δεν περιλαμβάνει:
- α) σωσίβιες ζώνες και σωσίβια γιλέκα (κατάταξη βάσει της συστατικής τους ύλης)
- β) φουσκωτά είδη που είναι σχεδιασμένα για παιχνίδι (κλάση 9503).
- 9506 31 00** **Ράβδοι του γκολφ πλήρεις**
- Οι ράβδοι του γκολφ αποτελούνται από ένα στέλεχος από χάλυβα, αλουμίνιο ή ίνες άνθρακα και περιλαμβάνουν, στο ένα άκρο τους, τη λαβή που είναι από δέρμα ή από καουτσούκ και στο άλλο άκρο την κεφαλή που είναι από χάλυβα ή από ξύλο. Οι διάφορες κεφαλές που χρησιμοποιούνται έχουν ποικίλη κλίση, έτσι ώστε να επιτυγχάνονται μικρότερες ή μεγαλύτερες τροχιές.
- 9506 32 00** **Μπάλες**
- Οι μπάλες του γκολφ φέρουν κοίλες ημισφαιρικές ραβδώσεις (οι ραβδώσεις αυτές έχουν ως στόχο να διατηρήσουν τη μπάλα στην επιθυμητή κατεύθυνση). Οι μπάλες που χρησιμοποιούνται στους αγώνες έχουν μέγιστο βάρος 45,93 γραμμάρια και διάμετρο πάχους τουλάχιστον 42,67 mm.
- 9506 40 00** **Είδη και υλικό για την επιτραπέζια αντισφαίριση**
- Οι μπάλες για το πινγκ πονγκ είναι σφαιρικές, κατασκευάζονται από άσπρο και μη στιλνό κελουλοίτη και παρόμοιων υλών, έχουν βάρος 2,7 γραμμάρια, διάμετρο 40 mm και περιφέρεια περίπου 12,6 cm.
- Τα δίχτυα (φιλέ) για το πινγκ πονγκ έχουν ύψος 15,25 cm και μήκος 183 cm.
- 9506 59 00** **Άλλα**
- Η διάκριση αυτή περιλαμβάνει τις ρακέτες του μάντμιντον οι οποίες είναι πιο μικρές και πιο ελαφρές από τις ρακέτες του τένις· η λαβή τους είναι πιο λεπτή και πολύ εύκαμπτη.
- Στην παρούσα διάκριση υπάγονται επίσης οι ρακέτες του σκουός.
- 9506 61 00** **Μπάλες αντισφαίρισης**
- Οι μπάλες αντισφαίρισης (τένις) που κατασκευάζονται από καουτσούκ επενδυμένο με μαλλί, δεν έχουν ραφές. Η διάμετρός τους είναι μεταξύ 6,35 και 7,30 cm και το βάρος τους από 56,00 έως 59,40 γραμμάρια.
- 9506 62 00** **Φουσκωτές**
- Η παρούσα διάκριση περιλαμβάνει επίσης τις φουσκωτές μπάλες γυμναστικής που προορίζονται για τη φυσική αγωγή.

- 9506 69 10** **Μπάλες για κρίκετ ή πόλο**
- Οι μπάλες του κρίκετ αποτελούνται από ένα δερμάτινο περίβλημα που περιέχει (συμπιεσμένα) στουπί, πριονίδια και φελλό. Η περιφέρεια τους είναι μεταξύ 20,50 και 22,90 cm και βάρος τους είναι μεταξύ 133 και 163 γραμμάρια.
- Οι μπάλες του πόλο είναι ξύλινες, μπαμπού ή από πλαστικές ύλες. Η διάμετρός τους είναι μεταξύ 7,6 και 8,9 cm και ζυγίζουν περίπου τους είναι μεταξύ 120 και 135 γραμμάρια.
- 9506 69 90** **Άλλες**
- Η παρούσα διάκριση περιλαμβάνει τις «μπάλες για επιδείξεις δεξιοτεχνίας (μπάλες για ζογκλέρ)» κάθε μεγέθους, σχεδίου και βάρους, που προορίζονται τόσο για παιδιά όσο και για ενήλικες.
- 9506 70 10** **Παγοπέδιλα**
- Η διάκριση αυτή περιλαμβάνει επίσης και τα παπούτσια στα οποία τοποθετούνται τα παγοπέδιλα.
- 9506 70 30** **Τροχοπέδιλα**
- Η διάκριση αυτή περιλαμβάνει επίσης και τα παπούτσια στα οποία τοποθετούνται τα τροχοπέδιλα.
- 9506 91 10** **Συσκευές άσκησης με ρυθμιζόμενο μηχανισμό αντίστασης**
- Η παρούσα διάκριση περιλαμβάνει συσκευές άσκησης, όπως π.χ., οι κωπηλατικές συσκευές, τα εργομετρικά ποδήλατα, οι προσομοιωτές κλιμάκων και οι προσομοιωτές δρόμου, οι οποίες επιτρέπουν στον χρήστη να επιλέγει, μέσω μηχανισμών, το ύψος της προσπάθειας που θέλει να καταβάλει.
- 9506 99 10** **Είδη για κρίκετ ή πόλο, άλλα από τις μπάλες**
- Η διάκριση αυτή περιλαμβάνει κυρίως τα μαστούνια του κρίκετ (από σκληρό ξύλο, μέγιστης διαμέτρου 10,8 cm και μέγιστου μήκους 96,5 cm) και τα κροκέ (μακριά σφυριά με ξύλινη κεφαλή που χρησιμοποιούνται στο πόλο).
- 9506 99 90** **Άλλα**
- Η διάκριση αυτή περιλαμβάνει τα είδη με την ονομασία «frisbees» που προορίζονται για παιδιά ή για ενήλικες.
- 9507** **Ράβδοι αλιείας, αγκίστρια και άλλα είδη για την αλιεία με αρμίδι. Απόχες για κάθε χρήση. Δολώματα (άλλα από εκείνα των κλάσεων 9208 ή 9705) και παρόμοια είδη κυνηγιού**
- 9507 10 00** **Ράβδοι αλιείας**
- Βλέπε τις επεξηγηματικές σημειώσεις του ΕΣ, κλάση 9507, αριθμός 3.
- 9507 90 00** **Άλλα**
- Η παρούσα διάκριση περιλαμβάνει κυρίως:
1. τις απόχες για κάθε χρήση (τις αναφερόμενες στις επεξηγηματικές σημειώσεις του ΕΣ, κλάση 9507, αριθμός 2)·
 2. τα είδη για ψάρεμα με αρμίδι [εκτός από τις ράβδους (καλάμια) αλιείας] τις αναφερόμενες στις επεξηγηματικές σημειώσεις του ΕΣ, κλάση 9507, αριθμός 3)·
 3. τα δολώματα (κράχτες) και τα παρόμοια είδη κυνηγιού (τις αναφερόμενες στις επεξηγηματικές σημειώσεις του ΕΣ, κλάση 9507, αριθμός 4).

ΚΕΦΑΛΑΙΟ 96

ΤΕΧΝΟΥΡΓΗΜΑΤΑ ΔΙΑΦΟΡΑ

- 9601** Ελεφαντόδοντο, κόκαλο, χελωνόστρακο, κέρατα ζώων κάθε είδους, κοράλλι, μαργαροκόγχη και άλλες ζωικές ύλες για λάξευση, κατεργασμένα, και τεχνουργήματα από τις ύλες αυτές (στα οποία περιλαμβάνονται και τα τεχνουργήματα που λαμβάνονται με χύτευση)
Για την ερμηνεία των όρων «κατεργασμένα», βλέπε τις επεξηγηματικές σημειώσεις του ΕΣ, κλάση 9601, παράγραφος 2.
- 9602 00 00** Φυτικές ή ορυκτές ύλες για λάξευση, κατεργασμένες, και τεχνουργήματα από τις ύλες αυτές. Τεχνουργήματα χυτά ή λαξευτά από κερί, από παραφίνη, από στεατίνη, από γόμες ή ρητίνες φυσικές, από πάστες που μπορούν να δεχθούν πλαστική κατεργασία, και άλλα τεχνουργήματα κατασκευασμένα με χύτευση ή λάξευση, που δεν κατονομάζονται ούτε περιλαμβάνονται αλλού. Ζελατίνη, κατεργασμένη, μη σκληρυμένη, άλλη από εκείνη της κλάσης 3503, και τεχνουργήματα από ζελατίνη μη σκληρυμένη
Για την ερμηνεία του όρου «κατεργασμένη», εφαρμόζονται αναλογικά οι επεξηγηματικές σημειώσεις του ΕΣ, κλάση 9601, παράγραφος 2.
Τα είδη από συσσωματωμένο σπιρίλιθο ή από ζωικό ήλεκτρο (γκρίζο κεχριμπάρι) που παρουσιάζονται με μορφή πλακών, ράβδων, βεργών ή παρόμοιων μορφών και τα οποία δεν έχουν υποστεί άλλη κατεργασία πέρα από την απλή χύτευση περιλαμβάνονται στην κλάση 2530.
- 9603** Σκούπες και ψήκτρες, έστω και αν αποτελούν μέρη μηχανών, συσκευών ή οχημάτων, μηχανικές σκούπες για χρήση με το χέρι, άλλες από εκείνες με κινητήρα, πινέλα και ξεσκονιστήρια από φτερά. Παρασκευασμένες κεφαλές για είδη ψηκτροποιίας. Βύσματα και κύλινδροι για βαφή. Καθαριστήρες υγρών επιφανειών από καουτσούκ ή από ανάλογες εύκαμπτες ύλες
- 9603 10 00** Σκούπες κάθε μεγέθους που γίνονται από λιανόκλαδα ή άλλες φυτικές ύλες δεμένες σε δέσμες, με ή χωρίς λαβή
Βλέπε τις επεξηγηματικές σημειώσεις του ΕΣ, κλάση 9603, μέρος Α.
- 9603 21 00**
9603 29 80 Ψήκτρες δοντιών, ψήκτρες και πινέλα για τα γένια, τα μαλλιά της κεφαλής, τα φρύδια ή τα νύχια και άλλες ψήκτρες για τον ατομικό καλλωπισμό, στις οποίες περιλαμβάνονται και εκείνες που αποτελούν μέρη συσκευών
Οι βούρτσες για τις βλεφαρίδες αποτελούνται συνήθως από άλλες τούφες τριχών τοποθετημένες έτσι ώστε να σχηματίζουν ορθή γωνία σε σχέση με τη λαβή.
Δεν υπάγονται στις διακρίσεις αυτές, οι βούρτσες για ρούχα και οι ψήκτρες για παπούτσια (διάκριση 9603 90 91).
- 9603 40 90** Βύσματα και κύλινδροι για χρωμάτισμα
Βλέπε τις επεξηγηματικές σημειώσεις του ΕΣ, κλάση 9603, μέρος ΣΤ, παράγραφοι 1 και 2.
- 9603 90 10** Μηχανικές σκούπες για χρήση με το χέρι, άλλες από εκείνες με κινητήρα
Βλέπε τις επεξηγηματικές σημειώσεις του ΕΣ, κλάση 9603, μέρος Γ.
- 9606** Κουμπιά και κουμπιά-σούστες. Σκελετοί για κουμπιά και άλλα μέρη για κουμπιά ή κουμπιά-σούστες. Ημιτελή κουμπιά
- 9606 30 00** Σκελετοί για κουμπιά και άλλα μέρη κουμπιών. Ημιτελή κουμπιά
Στη διάκριση αυτή υπάγονται τα προϊόντα που αναφέρονται στις επεξηγηματικές σημειώσεις του ΕΣ κλάση 9606, παράγραφος 4, αριθμοί 1, 2 και 3.

- 9608** **Στυλογράφοι και μολύβια με σφαιρίδια (μπίλια). Στυλογράφοι και μαρκαδόροι με μύτη από πύλημα ή με άλλες πορώδεις μύτες. Στυλογράφοι με πένα και άλλοι στυλογράφοι. Μεταλλικές αιχμές για αντίγραφο. Μηχανικά μολύβια. Κονδυλοφόροι, θήκες για μολύβια και παρόμοια είδη. Μέρη (στα οποία περιλαμβάνονται και τα καλύμματα που προφυλάσσουν τις μύτες και τα άγκιστρα συγκράτησης) των ειδών αυτών, με εξαίρεση εκείνα της κλάσης 9609**
- 9608 10 10** **Στυλογράφοι και μολύβια με σφαιρίδιο (μπίλια)**
έως
9608 10 99 Στις διακρίσεις αυτές υπάγονται τα προϊόντα που αναφέρονται στις επεξηγηματικές σημειώσεις του ΕΣ, κλάση 9608, αριθμός 1. Τα είδη των παρούσων διακρίσεων μπορούν να περιλαμβάνουν και ηλεκτρονικό ρολόι (συνήθως με ψηφιακή ένδειξη της ώρας).
- 9608 31 00** **Στυλογράφοι με πένα και άλλοι στυλογράφοι**
έως
9608 39 90 Στις διακρίσεις αυτές υπάγονται τα προϊόντα που αναφέρονται στις επεξηγηματικές σημειώσεις του ΕΣ, κλάση 9608, αριθμός 3.
- 9608 40 00** **Μηχανικά μολύβια**
 Στην παρούσα διάκριση υπάγονται τα προϊόντα που αναφέρονται στις επεξηγηματικές σημειώσεις του ΕΣ, κλάση 9608, αριθμός 5.
- 9608 91 00** **Πένες και μύτες για πένες**
 Στη διάκριση αυτή υπάγονται επίσης και οι πένες με δοχείο που χρησιμοποιούνται στα στένσιλ για γράμματα.
- 9608 99 00** **Άλλα**
 Στην παρούσα διάκριση περιλαμβάνεται σφαιρίδια για στυλογράφους με σφαιρίδιο (μπίλια). Αυτά κατασκευάζονται γενικά από ανθρακούχο βολφράμιο αλλά μπορούν επίσης να κατασκευαστούν από άλλα μέταλλα (με εξαίρεση εκείνα από χάλυβα των κλάσεων 7326 ή 8482) και έχουν διάμετρο μεγέθους μεταξύ των 0,6 και 1,25 χιλιοστών.
 Ωστόσο, τα σφαιρίδια για πένες και οι μύτες για πένες υπάγονται διάκριση 9608 91 00 οποιαδήποτε κι αν είναι η ύλη από την οποία κατασκευάζονται (βλέπε τις επεξηγηματικές σημειώσεις του ΕΣ της κλάσης 9608, μέρος).
- 9609** **Μολύβια (άλλα από τα μολύβια της κλάσης 9608), λεπτές ράβδοι γραφίτη για κοινά και μηχανικά μολύβια, ράβδοι από χρωματιστή πάστα (παστέλ), ράβδοι από κάρβουνο για σχεδιάσεις, κιμωλίες γραφής ή σχεδίασης και κιμωλίες ραφτών**
- 9609 10 10** **Μολύβια με ξύλινο ή άλλο περίβλημα**
και
9609 10 90 Στις διακρίσεις αυτές υπάγονται τα προϊόντα που αναφέρονται στις επεξηγηματικές σημειώσεις του ΕΣ, κλάση 9609, παράγραφος 1, (B).
- 9609 20 00** **Λεπτές ράβδοι γραφίτη για μολύβια ή μηχανικά μολύβια**
 Στη διάκριση αυτή υπάγονται τα προϊόντα που αναφέρονται στις επεξηγηματικές σημειώσεις του ΕΣ, κλάση 9609, παράγραφος 3, αριθμός 7.
- 9612** **Μελανοταινίες για γραφομηχανές και παρόμοιες μελανοταινίες, εμποτισμένες με μελάνη ή αλλιώς παρασκευασμένες για να αφήνουν αποτυπώματα, έστω και τυλιγμένες σε πηνία ή κασέτες. Ταμπόν μελάνης, έστω και εμποτισμένα, με ή χωρίς κουτί**
- 9612 10 10** **Μελανοταινίες**
έως
9612 10 80 Βλέπε τις επεξηγηματικές σημειώσεις του ΕΣ, κλάση 9612, παράγραφος 1, αριθμός 1.
- 9612 20 00** **Ταμπόν μελάνης (μελανωτήρια)**
 Βλέπε τις επεξηγηματικές σημειώσεις του ΕΣ, κλάση 9612, παράγραφος 1, αριθμός 2.
- 9613** **Αναπτήρες κάθε είδους (με εξαίρεση τα είδη ανάφλεξης της κλάσης 3603), έστω και μηχανικοί ή ηλεκτρικοί, και τα μέρη τους εκτός από τις πέτρες και τα φιτίλια**
 Η παρούσα κλάση περιλαμβάνει οι αναπτήρες που περιλαμβάνουν μικρή ηλεκτρονική αριθμομηχανή και ενδεχομένως ηλεκτρονικό ρολόι.
- 9614 00** **Πίπες για καπνό (στις οποίες περιλαμβάνονται και οι κεφαλές για πίπες), πίπες για πούρα και τσιγάρα, και τα μέρη τους**
- 9614 00 10** **Ημιτελείς πίπες για καπνό, από ξύλο ή από ρίζα**
 Στη διάκριση αυτή υπάγονται τα προϊόντα που αναφέρονται στις επεξηγηματικές σημειώσεις του ΕΣ, κλάση 9614, παράγραφος 1, αριθμός 4.

ΤΜΗΜΑ XXI

ΑΝΤΙΚΕΙΜΕΝΑ ΤΕΧΝΗΣ, ΣΥΛΛΟΓΩΝ Ή ΑΡΧΑΙΟΤΗΤΩΝ

ΚΕΦΑΛΑΙΟ 97

ΑΝΤΙΚΕΙΜΕΝΑ ΤΕΧΝΗΣ, ΣΥΛΛΟΓΩΝ Ή ΑΡΧΑΙΟΤΗΤΩΝ

9705 00 00

Συλλογές και αντικείμενα συλλογών ζωολογίας, βοτανικής, ορυκτολογίας, ανατομίας ή που παρουσιάζουν ιστορικό, αρχαιολογικό, παλαιοντολογικό, εθνογραφικό ή νομισματικό ενδιαφέρον

1. Η διάκριση αυτή περιλαμβάνει αυτοκίνητα οχήματα:

- τα οποία ευρίσκονται στην αρχική τους κατάσταση, χωρίς ουσιώδεις μεταβολές στο αμάξωμα, στο σύστημα διεύθυνσης ή πέδησης, στον κινητήρα κ.λπ.
- ηλικίας τουλάχιστον 30 ετών· και
- που αντιστοιχούν σε μοντέλο ή τύπο του οποίου η παραγωγή έχει σταματήσει.

Ωστόσο, τα αυτοκίνητα οχήματα θεωρούνται ότι δεν παρουσιάζουν ιστορικό ή εθνογραφικό ενδιαφέρον και εξαιρούνται από την παρούσα διάκριση εφόσον οι αρμόδιες αρχές αποδείξουν ότι τα αυτοκίνητα οχήματα δεν αντιπροσωπεύουν σημαντικό βήμα στην εξέλιξη των ανθρώπινων επιτευγμάτων ή δεν αντανακλούν μια περίοδο της σχετικής εξέλιξης.

Τα οχήματα αυτά πρέπει επίσης να διαθέτουν τα απαιτούμενα χαρακτηριστικά για ένταξη σε συλλογή λόγω του ότι:

- είναι σχετικά σπάνια·
- δεν χρησιμοποιούνται συνήθως για τον αρχικό τους σκοπό·
- αποτελούν αντικείμενο ειδικών συναλλαγών εκτός του συνήθους εμπορίου όμοιων χρηστικών αντικειμένων και
- είναι μεγαλύτερης αξίας.

2. Περιλαμβάνονται επίσης ως συλλεκτικά αντικείμενα τα οποία παρουσιάζουν ιστορικό ενδιαφέρον:

- α) τα αυτοκίνητα οχήματα τα οποία, ανεξάρτητα από την ημερομηνία κατασκευής τους, αποδεδειγμένα είχαν χρησιμοποιηθεί κατά τη διάρκεια ιστορικού γεγονότος·
- β) αγωνιστικά αυτοκίνητα οχήματα τα οποία αποδεδειγμένα έχουν σχεδιασθεί, κατασκευασθεί και χρησιμοποιηθεί αποκλειστικά για αγώνες και έχουν επιτύχει σημαντικές αγωνιστικές διακρίσεις σε εξόχως σημαντικά εθνικά ή διεθνή γεγονότα.

3. Είδη που προορίζονται να χρησιμοποιηθούν ως μέρη ή εξαρτήματα για τα ανωτέρω οχήματα κατατάσσονται στην παρούσα διάκριση εάν είναι είδη συλλογών τα ίδια, έστω και αν δεν προορίζονται για ενσωμάτωση στα εν λόγω οχήματα.

Η απόδειξη για τα ανωτέρω μπορεί να βασίζεται στη δέουσα τεκμηρίωση π.χ. εγκυκλοπαίδειες, εξειδικευμένη βιβλιογραφία ή εκδόσεις συντασσόμενες από αναγνωρισμένους εμπειρογνώμονες.

Οι ανωτέρω επεξηγηματικές σημειώσεις εφαρμόζονται, τηρουμένων των αναλογιών, και για τις μοτοσικλές.

Εξαιρούνται πάντοτε οι απομιμήσεις (γενικά κεφάλαιο 87).